

# Inspiron 24-3480



## Εγχειρίδιο σέρβις

Μοντέλο σύμφωνα με τους κανονισμούς: W21C  
Τύπος σύμφωνα με τους κανονισμούς: W21C003



# Σημείωση, προσοχή και προειδοποίηση

---

-  **ΣΗΜΕΙΩΣΗ:** Η ΣΗΜΕΙΩΣΗ υποδεικνύει σημαντικές πληροφορίες που σας βοηθούν να χρησιμοποιείτε καλύτερα το προϊόν σας.
  -  **ΠΡΟΣΟΧΗ:** Η ΠΡΟΣΟΧΗ υποδεικνύει είτε ενδεχόμενη ζημιά στο υλισμικό είτε απώλεια δεδομένων και σας ενημερώνει για τον τρόπο με τον οποίο μπορείτε να αποφύγετε το πρόβλημα.
  -  **ΠΡΟΕΙΔΟΠΟΙΗΣΗ:** Η ΠΡΟΕΙΔΟΠΟΙΗΣΗ υποδεικνύει ότι υπάρχει το ενδεχόμενο να προκληθούν υλική ζημιά και απλός ή θανάσιμος τραυματισμός.
- 

© 2018 Dell Inc. ή οι θυγατρικές της. Με επιφύλαξη κάθε νόμιμου δικαιώματος. Οι ονομασίες Dell, EMC και άλλα συναφή εμπορικά σήματα είναι εμπορικά σήματα της Dell Inc. ή των θυγατρικών της. Όλα τα υπόλοιπα εμπορικά σήματα ενδέχεται να είναι εμπορικά σήματα των αντίστοιχων κατόχων τους.

2018 - 12

Αναθ. A00

# Πίνακας περιεχομένων

<b>Πριν από την εκτέλεση εργασιών στο εσωτερικό του υπολογιστή σας.....</b>	<b>11</b>
Προτού ξεκινήσετε .....	11
Οδηγίες ασφαλείας.....	12
Συνιστώμενα εργαλεία.....	13
Λίστα βιδών.....	13
Εξαρτήματα πλακέτας συστήματος.....	16
<b>Μετά την εκτέλεση εργασιών στο εσωτερικό του υπολογιστή σας.....</b>	<b>18</b>
<b>Αφαίρεση της βάσης.....</b>	<b>19</b>
Τρίποδη βάση.....	19
Βάση τύπου βάθρου.....	20
<b>Επανατοποθέτηση της βάσης.....</b>	<b>23</b>
Βάση τύπου καβαλέτου.....	23
Βάση τύπου βάθρου.....	24
<b>Αφαίρεση του πίσω καλύμματος.....</b>	<b>27</b>
Προαπαιτούμενα.....	27
Διαδικασία.....	28
<b>Επανατοποθέτηση του πίσω καλύμματος.....</b>	<b>29</b>
Διαδικασία.....	30
Μετέπειτα απαιτούμενη ενέργεια.....	30

<b>Αφαίρεση των λαστιχένιων ποδιών.....</b>	<b>31</b>
Προαπαιτούμενες ενέργειες.....	31
Διαδικασία.....	31
<b>Επανατοποθέτηση των λαστιχένιων ποδιών.....</b>	<b>33</b>
Διαδικασία.....	33
Μετέπειτα απαιτούμενες ενέργειες.....	34
<b>Αφαίρεση του σκληρού δίσκου.....</b>	<b>35</b>
Προαπαιτούμενες ενέργειες.....	35
Διαδικασία.....	35
<b>Επανατοποθέτηση του σκληρού δίσκου.....</b>	<b>37</b>
Διαδικασία.....	37
Μετέπειτα απαιτούμενες ενέργειες.....	39
<b>Αφαίρεση της θωράκισης της πλακέτας συστήματος.....</b>	<b>40</b>
Προαπαιτούμενες ενέργειες.....	40
Διαδικασία.....	40
<b>Επανατοποθέτηση της θωράκισης της πλακέτας συστήματος.....</b>	<b>42</b>
Διαδικασία.....	42
Μετέπειτα απαιτούμενες ενέργειες.....	43
<b>Αφαίρεση της μονάδας μνήμης.....</b>	<b>44</b>
Προαπαιτούμενες ενέργειες.....	44
Διαδικασία.....	45

<b>Επανατοποθέτηση της μονάδας μνήμης.....</b>	<b>46</b>
Διαδικασία.....	46
Μετέπειτα απαιτούμενες ενέργειες.....	47
<b>Αφαίρεση της κάρτας ασύρματης επικοινωνίας.....</b>	<b>48</b>
Προαπαιτούμενες ενέργειες.....	48
Διαδικασία.....	48
<b>Επανατοποθέτηση της κάρτας ασύρματης επικοινωνίας.....</b>	<b>51</b>
Διαδικασία.....	51
Μετέπειτα απαιτούμενες ενέργειες.....	52
<b>Αφαίρεση των κεραιών.....</b>	<b>53</b>
Προαπαιτούμενες ενέργειες.....	53
Διαδικασία.....	53
<b>Επανατοποθέτηση των κεραιών.....</b>	<b>55</b>
Διαδικασία.....	55
Μετέπειτα απαιτούμενες ενέργειες.....	56
<b>Αφαίρεση της μονάδας δίσκου στερεάς κατάστασης / μονάδας μνήμης Intel Optane.....</b>	<b>57</b>
Προαπαιτούμενες ενέργειες.....	57
Διαδικασία.....	58
<b>Επανατοποθέτηση της μονάδας δίσκου στερεάς κατάστασης / μονάδας μνήμης Intel Optane.....</b>	<b>59</b>
Διαδικασία.....	60
Μετέπειτα απαιτούμενες ενέργειες.....	61

<b>Αφαίρεση της μονάδας ανάγνωσης καρτών πολυμέσων.....</b>	<b>62</b>
Προαπαιτούμενες ενέργειες.....	62
Διαδικασία.....	62
<b>Επανατοποθέτηση της μονάδας ανάγνωσης καρτών πολυμέσων.....</b>	<b>64</b>
Διαδικασία.....	64
Μετέπειτα απαιτούμενες ενέργειες.....	65
<b>Αφαίρεση της πλακέτας του κουμπιού λειτουργίας.....</b>	<b>66</b>
Προαπαιτούμενες ενέργειες.....	66
Διαδικασία.....	66
<b>Επανατοποθέτηση της πλακέτας του κουμπιού λειτουργίας.....</b>	<b>68</b>
Διαδικασία.....	68
Μετέπειτα απαιτούμενες ενέργειες.....	69
<b>Αφαίρεση του μικροφώνου.....</b>	<b>70</b>
Προαπαιτούμενες ενέργειες.....	70
Διαδικασία.....	70
<b>Επανατοποθέτηση του μικροφώνου.....</b>	<b>72</b>
Διαδικασία.....	72
Μετέπειτα απαιτούμενες ενέργειες.....	73
<b>Αφαίρεση της κάμερας.....</b>	<b>74</b>
Προαπαιτούμενες ενέργειες.....	74
Διαδικασία.....	74

<b>Επανατοποθέτηση της κάμερας.....</b>	<b>77</b>
Διαδικασία.....	77
Μετέπειτα απαιτούμενες ενέργειες.....	79
<b>Αφαίρεση της μπαταρίας σε σχήμα νομίσματος....</b>	<b>80</b>
Προαπαιτούμενες ενέργειες.....	80
Διαδικασία.....	81
<b>Επανατοποθέτηση της μπαταρίας σε σχήμα νομίσματος.....</b>	<b>82</b>
Διαδικασία.....	82
Μετέπειτα απαιτούμενες ενέργειες.....	82
<b>Αφαίρεση του ανεμιστήρα.....</b>	<b>83</b>
Προαπαιτούμενες ενέργειες.....	83
Διαδικασία.....	83
<b>Επανατοποθέτηση του ανεμιστήρα.....</b>	<b>85</b>
Διαδικασία.....	85
Μετέπειτα απαιτούμενες ενέργειες.....	86
<b>Αφαίρεση της ψύκτρας.....</b>	<b>87</b>
Προαπαιτούμενες ενέργειες.....	87
Διαδικασία.....	87
<b>Επανατοποθέτηση της ψύκτρας.....</b>	<b>89</b>
Διαδικασία.....	89
Μετέπειτα απαιτούμενες ενέργειες.....	90
<b>Αφαίρεση των ηχείων.....</b>	<b>91</b>
Προαπαιτούμενες ενέργειες.....	91
Διαδικασία.....	91

<b>Επανατοποθέτηση των ηχείων.....</b>	<b>93</b>
Διαδικασία.....	93
Μετέπειτα απαιτούμενες ενέργειες.....	94
<b>Αφαίρεση της πλακέτας συστήματος.....</b>	<b>95</b>
Προαπαιτούμενες ενέργειες.....	95
Διαδικασία.....	96
<b>Επανατοποθέτηση της πλακέτας συστήματος.....</b>	<b>99</b>
Διαδικασία.....	99
Μετέπειτα απαιτούμενες ενέργειες.....	101
Αναβάθμιση του BIOS.....	101
<b>Αφαίρεση του πλαισίου της οθόνης.....</b>	<b>103</b>
Προαπαιτούμενες ενέργειες.....	103
Διαδικασία.....	103
<b>Επανατοποθέτηση του πλαισίου της οθόνης.....</b>	<b>107</b>
Διαδικασία.....	107
Μετέπειτα απαιτούμενες ενέργειες.....	111
<b>Αφαίρεση του μεσαίου πλαισίου.....</b>	<b>112</b>
Προαπαιτούμενες ενέργειες.....	112
Διαδικασία.....	113
<b>Επανατοποθέτηση του μεσαίου πλαισίου.....</b>	<b>116</b>
Διαδικασία.....	116
Μετέπειτα απαιτούμενες ενέργειες.....	118

## **Λήψη προγραμμάτων οδήγησης..... 120**

Λειτουργικό σύστημα.....	120
Λήψη του προγράμματος οδήγησης ήχου.....	120
Λήψη του προγράμματος οδήγησης γραφικών.....	121
Λήψη του προγράμματος οδήγησης USB.....	122
Λήψη του προγράμματος οδήγησης WiFi.....	124
Λήψη του προγράμματος οδήγησης της μονάδας ανάγνωσης καρτών πολυμέσων.....	125
Λήψη του προγράμματος οδήγησης του πλινθιοσυνόλου (chipset).....	126
Λήψη του προγράμματος οδήγησης για το δίκτυο.....	128
Προγράμματα οδήγησης συσκευών.....	129
Βοηθητικό πρόγραμμα εγκατάστασης λογισμικού πλινθιοσυνόλου (chipset) της Intel.....	129
Προγράμματα οδήγησης γραφικών.....	129
Πρόγραμμα οδήγησης Intel Serial IO.....	130
Πρόγραμμα οδήγησης Intel Serial IO.....	130
Πρόγραμμα οδήγησης Intel Trusted Execution Engine Interface... ..	130
Πρόγραμμα οδήγησης Intel Virtual Button.....	130
Προγράμματα οδήγησης Wireless και Bluetooth.....	130

## **Ρύθμιση συστήματος..... 132**

Επισκόπηση BIOS.....	132
Είσοδος στο πρόγραμμα ρύθμισης του BIOS.....	132
Πλήκτρα πλοήγησης.....	133
Ακολουθία εκκίνησης.....	134
Επιλογές στο πρόγραμμα System Setup (Ρύθμιση συστήματος).....	135
Κωδικός πρόσβασης στο σύστημα και κωδικός πρόσβασης για τη ρύθμιση.....	143
Εκχώρηση κωδικού πρόσβασης για τη ρύθμιση του συστήματος.....	144

Διαγραφή ή αλλαγή υπάρχοντος κωδικού πρόσβασης για τη ρύθμιση συστήματος.....	145
Απαλοιφή ρυθμίσεων CMOS.....	146
Διαγραφή κωδικών πρόσβασης στο BIOS (Ρύθμιση συστήματος) και στο σύστημα.....	147
<b>Αντιμετώπιση προβλημάτων.....</b>	<b>148</b>
Αναβάθμιση του BIOS.....	148
Επανεγκατάσταση των Windows με χρήση μονάδας αποκατάστασης USB.....	149
Διαγνωστικά βελτιωμένης αξιολόγησης του συστήματος πριν από την εκκίνηση (Enhanced Pre-Boot System Assessment (ePSA)).	150
Εκτέλεση των διαγνωστικών ePSA.....	150
Ενσωματωμένος αυτοδιαγνωστικός έλεγχος οθόνης.....	151
Διαγνωστικά.....	151
Δραστηριοποίηση της μνήμης Intel Optane.....	153
Αδρανοποίηση της μνήμης Intel Optane.....	154
Αποδέσμευση στατικού ηλεκτρισμού.....	154
Απενεργοποίηση και ενεργοποίηση του Wi-Fi.....	155
<b>Λήψη βοήθειας και επικοινωνία με την Dell.....</b>	<b>156</b>
Πόροι αυτοβοήθειας.....	156
Επικοινωνία με την Dell.....	157

# Πριν από την εκτέλεση εργασιών στο εσωτερικό του υπολογιστή σας

---

-  **ΣΗΜΕΙΩΣΗ:** Οι εικόνες που θα βρείτε στο έγγραφο ενδέχεται να διαφέρουν από τον υπολογιστή σας, πράγμα που εξαρτάται από τη συνδεσμολογία που παραγγείλατε.

## Προτού ξεκινήσετε

- 1 Αποθηκεύστε και κλείστε όλα τα ανοιχτά αρχεία και τερματίστε όλες τις ανοιχτές εφαρμογές.
- 2 Τερματίστε τη λειτουργία του υπολογιστή σας. Κάντε κλικ στις επιλογές **Start** →  **Power** → **Shut down** (Εναρξη > Κουμπί λειτουργίας > Τερματισμός λειτουργίας).

-  **ΣΗΜΕΙΩΣΗ:** Αν χρησιμοποιείτε διαφορετικό λειτουργικό σύστημα, ανατρέξτε στην τεκμηρίωσή του για οδηγίες όσον αφορά τον τερματισμό της λειτουργίας του.





- 3 Αποσυνδέστε τον υπολογιστή σας και όλες τις προσαρτημένες συσκευές από τις ηλεκτρικές τους πρίζες.
- 4 Αποσυνδέστε από τον υπολογιστή σας κάθε συσκευή δικτύου και περιφερειακό που έχετε προσαρτήσει, π.χ. πληκτρολόγιο, ποντίκι και οθόνη.
- 5 Αφαιρέστε από τον υπολογιστή σας κάθε κάρτα πολυμέσων και οπτικό δίσκο, αν υπάρχουν.
- 6 Αφού αποσυνδέσετε κάθε βύσμα από τον υπολογιστή, πιέστε παρατεταμένα το κουμπί λειτουργίας επί 5 δευτερόλεπτα για να γειωθεί η πλακέτα συστήματος.



-  **ΠΡΟΣΟΧΗ:** Τοποθετήστε τον υπολογιστή επάνω σε μια επίπεδη, μαλακή και καθαρή επιφάνεια για να μη γρατζουνιστεί η οθόνη.

- 7 Ο υπολογιστής πρέπει να είναι στραμμένος προς τα κάτω.

# Οδηγίες ασφαλείας

Για να προστατέψετε τον υπολογιστή σας από ενδεχόμενη ζημιά και να διασφαλίσετε την ατομική σας προστασία, ακολουθήστε τις παρακάτω κατευθυντήριες οδηγίες για θέματα ασφαλείας.

-  **ΠΡΟΕΙΔΟΠΟΙΗΣΗ:** Διαβάστε τις οδηγίες που παραλάβατε μαζί με τον υπολογιστή σας και αφορούν θέματα ασφαλείας προτού εκτελέσετε οποιαδήποτε εργασία στο εσωτερικό του. Για περισσότερες άριστες πρακτικές σε θέματα ασφαλείας ανατρέξτε στην αρχική σελίδα του ιστοτόπου για τη συμμόρφωση προς τις κανονιστικές διατάξεις στη διεύθυνση [www.dell.com/regulatory\\_compliance](http://www.dell.com/regulatory_compliance).
-  **ΠΡΟΕΙΔΟΠΟΙΗΣΗ:** Αποσυνδέστε όλες τις πηγές ισχύος προτού ανοίξετε το κάλυμμα ή τα πλαίσια του υπολογιστή. Αφού τελειώσετε τις εργασίες στο εσωτερικό του υπολογιστή, επαναποθετήστε όλα τα καλύμματα και τα πλαίσια και όλες τις βίδες προτού τον συνδέσετε στην ηλεκτρική πρίζα.
-  **ΠΡΟΣΟΧΗ:** Για να μην πάθει ζημιά ο υπολογιστής, διασφαλίστε ότι η επιφάνεια στην οποία θα εκτελέσετε τις εργασίες είναι επίπεδη και καθαρή.
-  **ΠΡΟΣΟΧΗ:** Για να μην πάθουν ζημιά τα εξαρτήματα και οι κάρτες, φροντίστε να τα κρατάτε από τα άκρα τους και αποφύγετε να αγγίξετε τις ακίδες και τις επαφές τους.
-  **ΠΡΟΣΟΧΗ:** Εσείς πρέπει να αναλαμβάνετε μόνο τις εργασίες αντιμετώπισης προβλημάτων και τις επισκευές για τις οποίες σας δίνει εξουσιοδότηση ή οδηγίες η ομάδα τεχνικής βοήθειας της Dell. Η εγγύησή σας δεν καλύπτει ζημιές λόγω εργασιών συντήρησης που δεν είναι εξουσιοδοτημένες από τη Dell. Ανατρέξτε στις οδηγίες ασφαλείας που παραλάβατε μαζί με το προϊόν ή στην ιστοσελίδα [www.dell.com/regulatory\\_compliance](http://www.dell.com/regulatory_compliance).



-  **ΠΡΟΣΟΧΗ:** Προτού αγγίξετε οτιδήποτε στο εσωτερικό του υπολογιστή σας, γειωθείτε αγγίζοντας μια άβαφη μεταλλική επιφάνεια, όπως το μέταλλο στην πίσω πλευρά του υπολογιστή. Την ώρα που εργάζεστε, φροντίστε να αγγίζετε κατά διαστήματα μια άβαφη μεταλλική επιφάνεια ώστε να φεύγει ο στατικός ηλεκτρισμός που υπάρχει κίνδυνος να προκαλέσει βλάβη στα εσωτερικά εξαρτήματα.
-  **ΠΡΟΣΟΧΗ:** Όταν αποσυνδέετε ένα καλώδιο, τραβήξτε τον σύνδεσμο ή τη γλωττίδα του και όχι αυτό καθαυτό το καλώδιο. Ορισμένα καλώδια έχουν συνδέσμους με γλωττίδες ασφαλείας ή πεταλούδες που πρέπει να αποδεσμεύσετε προτού αποσυνδέσετε τα καλώδια. Όταν αποσυνδέετε καλώδια, φροντίστε να τα κρατάτε καλά ευθυγραμμισμένα για να μη λυγίσουν οι ακίδες των συνδέσμων. Όταν συνδέετε καλώδια, φροντίστε να προσανατολίζετε και να ευθυγραμμίζετε σωστά τις θύρες και τους συνδέσμους.
-  **ΠΡΟΣΟΧΗ:** Πιέστε και βγάλτε κάθε εγκατεστημένη κάρτα από τη μονάδα ανάγνωσης καρτών πολυμέσων.

## Συνιστώμενα εργαλεία

Για τις διαδικασίες που παρατίθενται στο έγγραφο ενδέχεται να απαιτούνται τα εξής εργαλεία:

- Σταυροκατσάβιδο #1
- Κατσαβίδι με πλακέ μύτη
- Πλαστική σφήνα











## Λίστα βιδών

-  **ΣΗΜΕΙΩΣΗ:** Όταν αφαιρείτε βίδες από ένα εξάρτημα, συνιστάται να σημειώνετε τον τύπο και τον αριθμό των βιδών και μετά να τις τοποθετείτε σε ένα κουτί αποθήκευσης βιδών. Με αυτόν τον τρόπο θα μπορείτε να χρησιμοποιήσετε τον σωστό αριθμό και τύπο βιδών, όταν επανατοποθετήσετε το εξάρτημα.
-  **ΣΗΜΕΙΩΣΗ:** Ορισμένοι υπολογιστές έχουν μαγνητικές επιφάνειες. Φροντίστε να μην αφήνετε τις βίδες πάνω σε τέτοιες επιφάνειες, όταν επανατοποθετείτε ένα εξάρτημα.

 **ΣΗΜΕΙΩΣΗ:** Το χρώμα των βιδών μπορεί να διαφέρει ανάλογα με τη διαμόρφωση που έχει παραγγελθεί.

**Πίνακας 1. Λίστα βιδών**

Εξάρτημα	Στερέωση σε	Τύπος βίδας	Ποσότητα	Εικόνα βίδας
Βάση	Θωράκιση πλακέτας συστήματος	M3x5	4	
Υποστήριγμα σκληρού δίσκου	Βάση διάταξης οθόνης	M3x5	1	
Υποστήριγμα σκληρού δίσκου	Σκληρός δίσκος	M3x3,5	4	
Θωράκιση πλακέτας συστήματος	Βάση διάταξης οθόνης	M3x5	5	
Κάλυμμα μονάδας ανάγνωσης καρτών πολυμέσων	Βάση διάταξης οθόνης	M3x5	1	
Μονάδα ανάγνωσης καρτών πολυμέσων	Βάση διάταξης οθόνης	M3x5	1	
Πλακέτα κουμπιού λειτουργίας	Βάση διάταξης οθόνης	M3x5	1	
Μικρόφωνο	Βάση διάταξης οθόνης	M2x2,5	2	

Εξάρτημα	Στερέωση σε	Τύπος βίδας	Ποσότητα	Εικόνα βίδας
Ηχεία	Βάση διάταξης οθόνης	M3 4+7,1	4	
Ανεμιστήρας	Βάση διάταξης οθόνης	M2x2,5	3	
Διάταξη πτυσσόμενης κάμερας	Βάση διάταξης οθόνης	M3x5	2	
Πλακέτα συστήματος	Βάση διάταξης οθόνης	M3x5	6	
Θωράκιση κάρτας ασύρματης επικοινωνίας	Πλακέτα συστήματος	M2x2,5	2	
Κάρτα ασύρματης επικοινωνίας	Πλακέτα συστήματος	M2x2,5	1	
Πλαίσιο οθόνης	Βάση διάταξης οθόνης	M3x5	8	
Μεσαίο πλαίσιο	Βάση διάταξης οθόνης	M3x5, μαύρη	13	
Λαστιχένια πόδια	Βάση διάταξης οθόνης	M3x5, μαύρη	4	
Μονάδα δίσκου στερεάς κατάστασης	Πλακέτα συστήματος	M2x2,5	1	

# Εξαρτήματα πλακέτας συστήματος

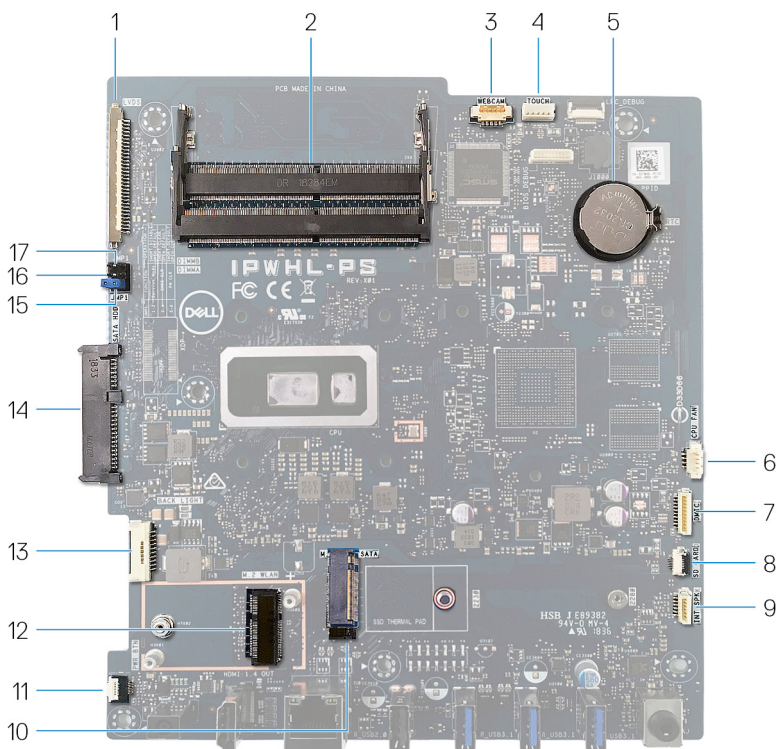

- |    |  |    |   |
|----|--|----|---|
| 1  | σύνδεσμος καλωδίου οθόνης                        | 2  | υποδοχές μονάδων μνήμης (SO-DIMM) (2)                 |
| 3  | σύνδεσμος καλωδίου κάμερας                       | 4  | σύνδεσμος καλωδίου οθόνης αφής                        |
| 5  | μπαταρία σε σχήμα νομίσματος                     | 6  | σύνδεσμος καλωδίου ανεμιστήρα                         |
| 7  | θύρα καλωδίου μικροφώνου                         | 8  | σύνδεσμος καλωδίου μονάδας ανάγνωσης καρτών πολυμέσων |
| 9  | σύνδεσμος καλωδίου ηχείων                        | 10 | υποδοχή M.2 PCIe/SATA                                 |
| 11 | σύνδεσμος καλωδίου πλακέτας κουμπιού λειτουργίας | 12 | υποδοχή κάρτας ασύρματης επικοινωνίας M.2             |

- |    |   |    |                                |
|----|---|----|--------------------------------|
| 13 | καλώδιο οπίσθιου φωτισμού οθόνης            | 14 | σύνδεσμος σκληρού δίσκου       |
| 15 | Βραχυκυκλωτήρας διαγραφής κωδικών πρόσβασης | 16 | βραχυκυκλωτήρας διαγραφής CMOS |
| 17 | Βραχυκυκλωτήρας λειτουργίας συντήρησης      |    |                                |

# Μετά την εκτέλεση εργασιών στο εσωτερικό του υπολογιστή σας

---

 **ΠΡΟΣΟΧΗ:** Αν αφήσετε σκόρπιες ή χαλαρωμένες βίδες μέσα στον υπολογιστή σας, υπάρχει κίνδυνος να πάθει σοβαρότατη ζημιά.

- 1 Επανατοποθετήστε όλες τις βίδες και βεβαιωθείτε ότι δεν έχουν μείνει κάποιες σκόρπιες μέσα στον υπολογιστή σας.
- 2 Συνδέστε κάθε εξωτερική συσκευή, περιφερειακή συσκευή ή καλώδιο που αφαιρέσατε προτού εκτελέσετε εργασίες στον υπολογιστή σας.
- 3 Επανατοποθετήστε κάθε κάρτα πολυμέσων, δίσκο ή άλλο εξάρτημα που αφαιρέσατε προτού εκτελέσετε εργασίες στον υπολογιστή σας.
- 4 Συνδέστε τον υπολογιστή σας και όλες τις προσαρτημένες συσκευές στις ηλεκτρικές τους πρίζες.
- 5 Ενεργοποιήστε τον υπολογιστή σας.

# Αφαίρεση της βάσης

**!** ΠΡΟΕΙΔΟΠΟΙΗΣΗ: Διαβάστε τις οδηγίες που παραλάβατε μαζί με τον υπολογιστή σας και αφορούν θέματα ασφάλειας προτού εκτελέσετε οποιαδήποτε εργασία στο εσωτερικό του και ακολουθήστε τα βήματα που παρατίθενται στην ενότητα [Πριν από την εκτέλεση εργασιών στο εσωτερικό του υπολογιστή σας](#). Μετά την εκτέλεση εργασιών στο εσωτερικό του υπολογιστή σας, ακολουθήστε τις οδηγίες που παρατίθενται στην ενότητα [Μετά την εκτέλεση εργασιών στο εσωτερικό του υπολογιστή σας](#). Για περισσότερες άριστες πρακτικές σε θέματα ασφάλειας ανατρέξτε στην αρχική σελίδα του ιστοτόπου για τη συμμόρφωση προς τις κανονιστικές διατάξεις στη διεύθυνση [www.dell.com/regulatory\\_compliance](http://www.dell.com/regulatory_compliance).

## Τρίποδη βάση

- !** ΠΡΟΣΟΧΗ: Τοποθετήστε τον υπολογιστή επάνω σε μια επίπεδη, μαλακή και καθαρή επιφάνεια για να μη γρατζουνιστεί η οθόνη.  
Τοποθετήστε τον υπολογιστή πάνω σε μια καθαρή και επίπεδη επιφάνεια.
- Ξεσφηνώστε με τα δάχτυλά σας το κάλυμμα της βάσης από το πίσω κάλυμμα.



- 3 Αφαιρέστε τις τέσσερις βίδες (M3x5) που συγκρατούν τη βάση στη θωράκιση της πλακέτας συστήματος.
- 4 Ανασηκώστε και απομακρύνετε συρτά τη βάση από τη θωράκιση της πλακέτας συστήματος.

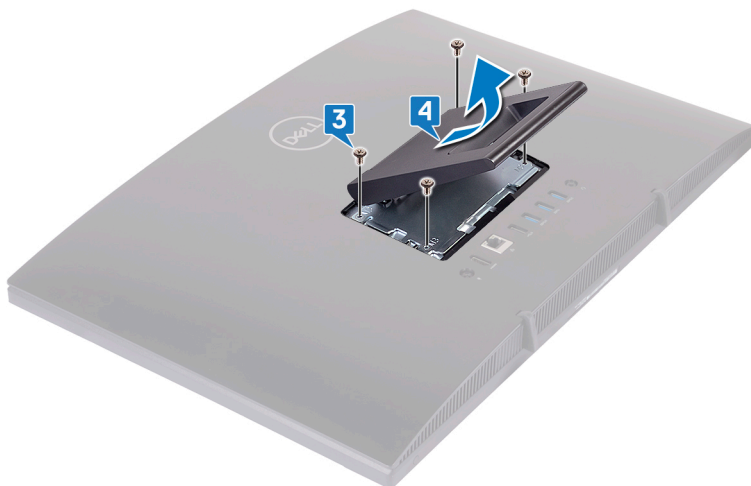

## Βάση τύπου βάρους

- 1  **ΠΡΟΣΟΧΗ:** Τοποθετήστε τον υπολογιστή επάνω σε μια επίπεδη, μαλακή και καθαρή επιφάνεια για να μην προκληθεί ζημιά στην οθόνη.

Τοποθετήστε τον υπολογιστή πάνω σε μια καθαρή και επίπεδη επιφάνεια.

**2** Ανασηκώστε τη βάση.



**3** Ξεσφηνώστε με τα δάχτυλά σας το κάλυμμα της βάσης από το πίσω κάλυμμα.

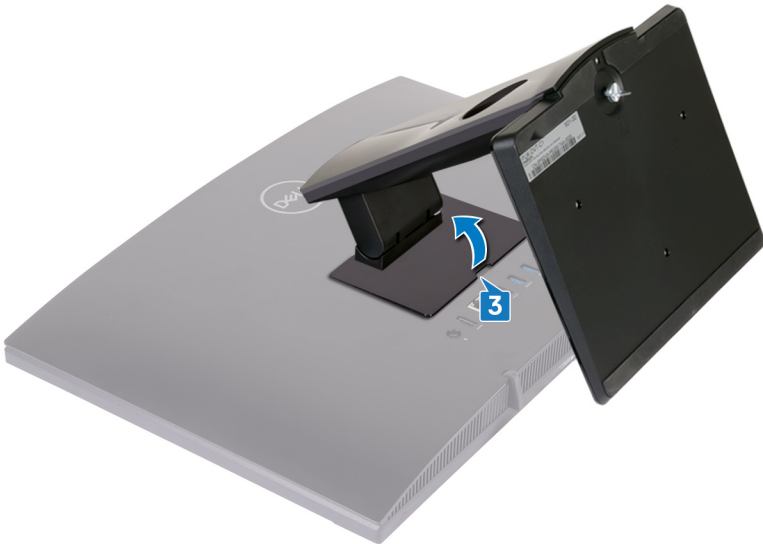

**4** Αφαιρέστε τις τέσσερις βίδες (M3x5) που συγκρατούν το υποστήριγμα της βάσης στη θωράκιση της πλακέτας συστήματος.

- 5** Ανασηκώστε και απομακρύνετε συρτά τη βάση από τη θωράκιση της πλακέτας συστήματος.

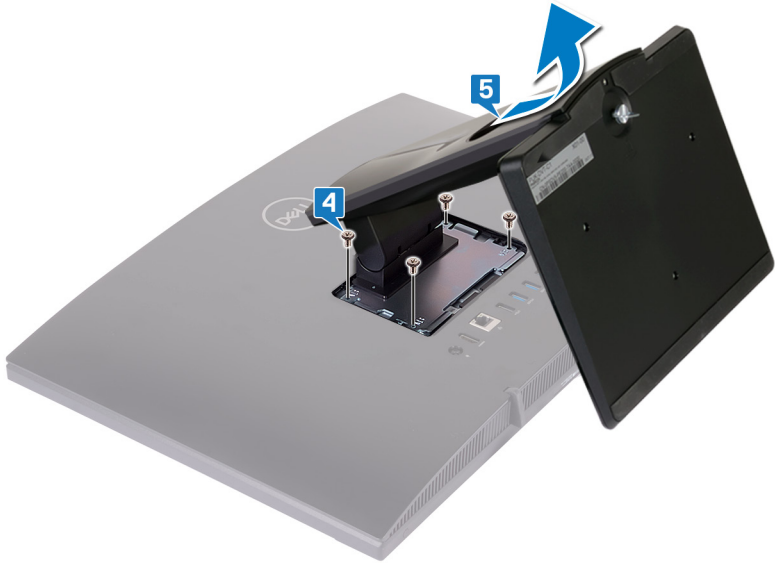

# Επανατοποθέτηση της βάσης

**!** ΠΡΟΕΙΔΟΠΟΙΗΣΗ: Διαβάστε τις οδηγίες που παραλάβατε μαζί με τον υπολογιστή σας και αφορούν θέματα ασφάλειας προτού εκτελέσετε οποιαδήποτε εργασία στο εσωτερικό του και ακολουθήστε τα βήματα που παρατίθενται στην ενότητα [Πριν από την εκτέλεση εργασιών στο εσωτερικό του υπολογιστή σας](#). Μετά την εκτέλεση εργασιών στο εσωτερικό του υπολογιστή σας, ακολουθήστε τις οδηγίες που παρατίθενται στην ενότητα [Μετά την εκτέλεση εργασιών στο εσωτερικό του υπολογιστή σας](#). Για περισσότερες άριστες πρακτικές σε θέματα ασφάλειας ανατρέξτε στην αρχική σελίδα του ιστοτόπου για τη συμμόρφωση προς τις κανονιστικές διατάξεις στη διεύθυνση [www.dell.com/regulatory\\_compliance](http://www.dell.com/regulatory_compliance).

## Βάση τύπου καβαλέτου

- 1 Περάστε τις γλωττίδες του υποστηρίγματος της βάσης μέσα στις υποδοχές στη θωράκιση της πλακέτας συστήματος και ευθυγραμμίστε τις οπές για τις βίδες στη βάση με τις οπές για τις βίδες στη θωράκιση της πλακέτας συστήματος.
- 2 Επανατοποθετήστε τις τέσσερις βίδες (M3x5) που συγκρατούν τη βάση στη θωράκιση της πλακέτας συστήματος.

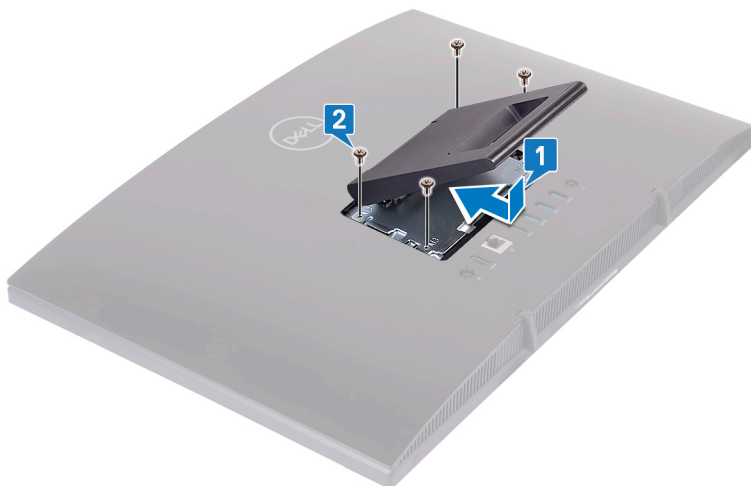

- 3 Επανατοποθετήστε το κάλυμμα της βάσης.



## Βάση τύπου βάρου

- 1 Περάστε τις γλωττίδες του υποστηρίγματος της βάσης μέσα στις υποδοχές στη θωράκιση της πλακέτας συστήματος και ευθυγραμμίστε τις οπές για τις βίδες στο υποστήριγμα της βάσης με τις οπές για τις βίδες στη θωράκιση της πλακέτας συστήματος.

- Επανατοποθετήστε τις τέσσερις βίδες (M3x5) που συγκρατούν το υποστήριγμα της βάσης στη θωράκιση της πλακέτας συστήματος.

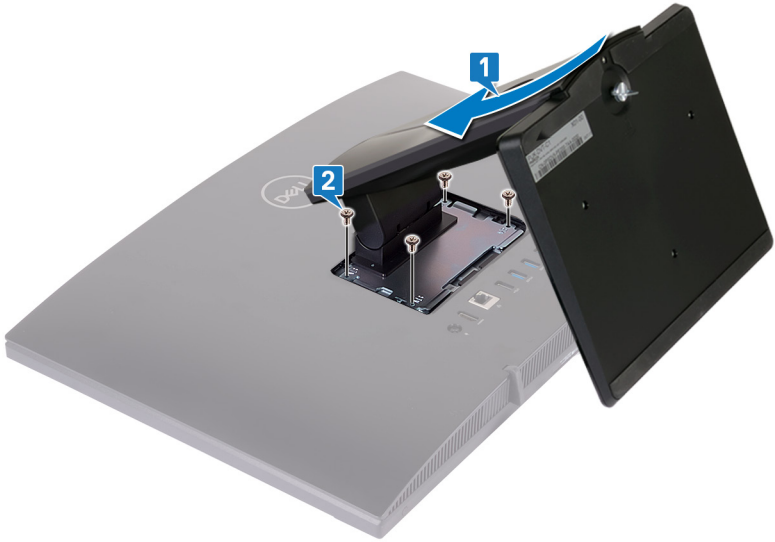

- 3** Επανατοποθετήστε το κάλυμμα της βάσης.

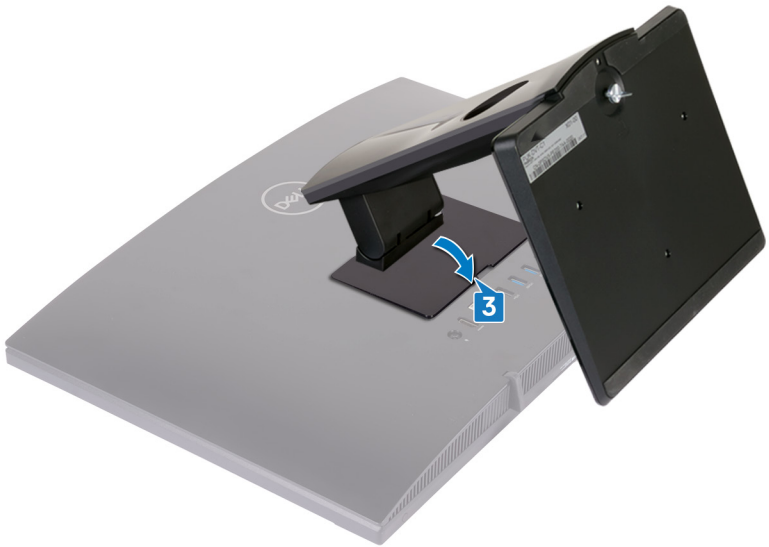

- 4** Φέρτε τον υπολογιστή σε όρθια θέση.



# Αφαίρεση του πίσω καλύμματος

---



**ΠΡΟΕΙΔΟΠΟΙΗΣΗ:** Διαβάστε τις οδηγίες που παραλάβατε μαζί με τον υπολογιστή σας και αφορούν θέματα ασφάλειας προτού εκτελέσετε οποιαδήποτε εργασία στο εσωτερικό του και ακολουθήστε τα βήματα που παρατίθενται στην ενότητα [Πριν από την εκτέλεση εργασιών στο εσωτερικό του υπολογιστή σας](#). Μετά την εκτέλεση εργασιών στο εσωτερικό του υπολογιστή σας, ακολουθήστε τις οδηγίες που παρατίθενται στην ενότητα [Μετά την εκτέλεση εργασιών στο εσωτερικό του υπολογιστή σας](#). Για περισσότερες άριστες πρακτικές σε θέματα ασφάλειας ανατρέξτε στην αρχική σελίδα του ιστοτόπου για τη συμμόρφωση προς τις κανονιστικές διατάξεις στη διεύθυνση [www.dell.com/regulatory\\_compliance](http://www.dell.com/regulatory_compliance).

## Προαπαιτούμενα

Αφαιρέστε τη [βάση στήριξης](#).

## Διαδικασία

**⚠ ΠΡΟΣΟΧΗ:** Μην αφαιρέσετε το κάλυμμα του υπολογιστή, εκτός αν χρειαστεί να εγκαταστήσετε ή να αντικαταστήσετε εσωτερικά στοιχεία στον υπολογιστή σας.

Με το ένα χέρι κρατήστε σταθερό τον υπολογιστή και με το άλλο χέρι τραβήξτε το κάλυμμα προς τα πίσω από το κέντρο, για να το σηκώσετε και να το βγάλετε από τη βάση της διάταξης της οθόνης.



# Επανατοποθέτηση του πίσω καλύμματος

---



**ΠΡΟΕΙΔΟΠΟΙΗΣΗ:** Διαβάστε τις οδηγίες που παραλάβατε μαζί με τον υπολογιστή σας και αφορούν θέματα ασφάλειας προτού εκτελέσετε οποιαδήποτε εργασία στο εσωτερικό του και ακολουθήστε τα βήματα που παρατίθενται στην ενότητα [Πριν από την εκτέλεση εργασιών στο εσωτερικό του υπολογιστή σας](#). Μετά την εκτέλεση εργασιών στο εσωτερικό του υπολογιστή σας, ακολουθήστε τις οδηγίες που παρατίθενται στην ενότητα [Μετά την εκτέλεση εργασιών στο εσωτερικό του υπολογιστή σας](#). Για περισσότερες άριστες πρακτικές σε θέματα ασφάλειας ανατρέξτε στην αρχική σελίδα του ιστοτόπου για τη συμμόρφωση προς τις κανονιστικές διατάξεις στη διεύθυνση [www.dell.com/regulatory\\_compliance](http://www.dell.com/regulatory_compliance).

## Διαδικασία

⚠ **ΠΡΟΣΟΧΗ:** Ελέγξτε και βεβαιωθείτε ότι δεν έχουν πιαστεί καλώδια ανάμεσα στο πίσω κάλυμμα και τη βάση της διάταξης της οθόνης.

Ευθυγραμμίστε τις γλωττίδες στο πίσω κάλυμμα με τις υποδοχές επάνω στη βάση της διάταξης της οθόνης και κουμπώστε το πίσω κάλυμμα στη σωστή του θέση.

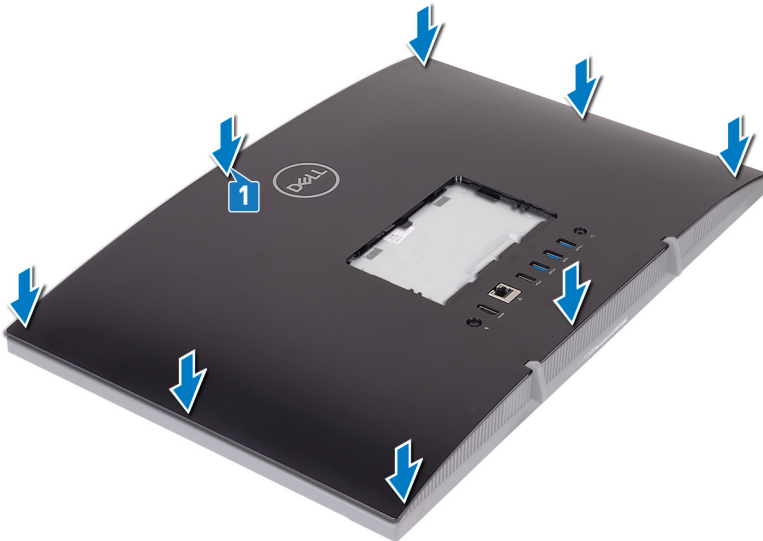

## Μετάπειτα απαιτούμενη ενέργεια

Επανατοποθετήστε τη [βάση στήριξης](#).

# Αφαίρεση των λαστιχένιων ποδιών

---



**ΠΡΟΕΙΔΟΠΟΙΗΣΗ:** Διαβάστε τις οδηγίες που παραλάβατε μαζί με τον υπολογιστή σας και αφορούν θέματα ασφάλειας προτού εκτελέσετε οποιαδήποτε εργασία στο εσωτερικό του και ακολουθήστε τα βήματα που παρατίθενται στην ενότητα [Πριν από την εκτέλεση εργασιών στο εσωτερικό του υπολογιστή σας](#). Μετά την εκτέλεση εργασιών στο εσωτερικό του υπολογιστή σας, ακολουθήστε τις οδηγίες που παρατίθενται στην ενότητα [Μετά την εκτέλεση εργασιών στο εσωτερικό του υπολογιστή σας](#). Για περισσότερες άριστες πρακτικές σε θέματα ασφάλειας ανατρέξτε στην αρχική σελίδα του ιστοτόπου για τη συμμόρφωση προς τις κανονιστικές διατάξεις στη διεύθυνση [www.dell.com/regulatory\\_compliance](http://www.dell.com/regulatory_compliance).

## Προαπαιτούμενες ενέργειες

- 1 Αφαιρέστε τη [βάση στήριξης](#).
- 2 Αφαιρέστε το [πίσω κάλυμμα](#).

## Διαδικασία

- 1 Αφαιρέστε τις τέσσερις βίδες (M3x5, μαύρες) που συγκρατούν τα λαστιχένια πόδια στη βάση της διάταξης της οθόνης.

**2** Αποσπάστε τα λαστιχένια πόδια από τη βάση της διάταξης της οθόνης.

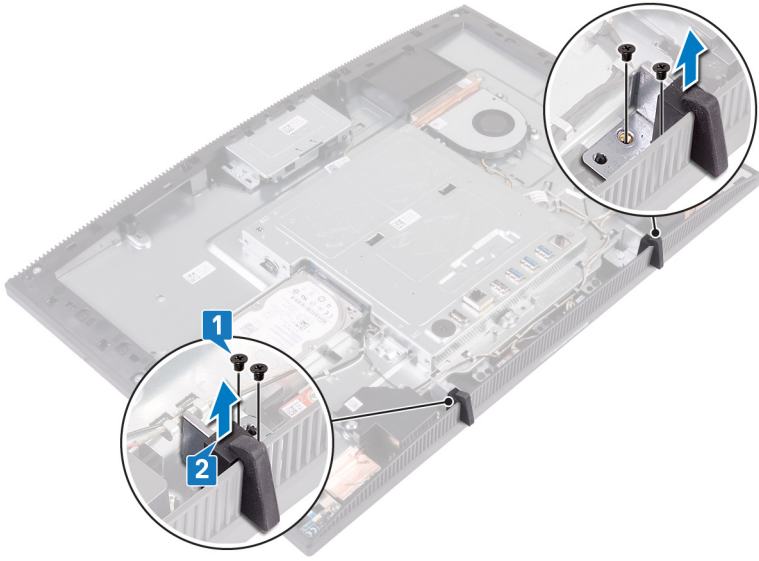

# Επανατοποθέτηση των λαστιχένιων ποδιών

---

 **ΠΡΟΕΙΔΟΠΟΙΗΣΗ:** Διαβάστε τις οδηγίες που παραλάβατε μαζί με τον υπολογιστή σας και αφορούν θέματα ασφάλειας προτού εκτελέσετε οποιαδήποτε εργασία στο εσωτερικό του και ακολουθήστε τα βήματα που παρατίθενται στην ενότητα [Πριν από την εκτέλεση εργασιών στο εσωτερικό του υπολογιστή σας](#). Μετά την εκτέλεση εργασιών στο εσωτερικό του υπολογιστή σας, ακολουθήστε τις οδηγίες που παρατίθενται στην ενότητα [Μετά την εκτέλεση εργασιών στο εσωτερικό του υπολογιστή σας](#). Για περισσότερες άριστες πρακτικές σε θέματα ασφάλειας ανατρέξτε στην αρχική σελίδα του ιστοτόπου για τη συμμόρφωση προς τις κανονιστικές διατάξεις στη διεύθυνση [www.dell.com/regulatory\\_compliance](http://www.dell.com/regulatory_compliance).

## Διαδικασία

- 1 Ευθυγραμμίστε τις οπές για τις βίδες στα λαστιχένια πόδια με τις αντίστοιχες οπές στη βάση της διάταξης της οθόνης.

- 2 Επανατοποθετήστε τις τέσσερις βίδες (M3x5, μαύρες) που συγκρατούν τα λαστιχένια πόδια στη βάση της διάταξης της οθόνης.

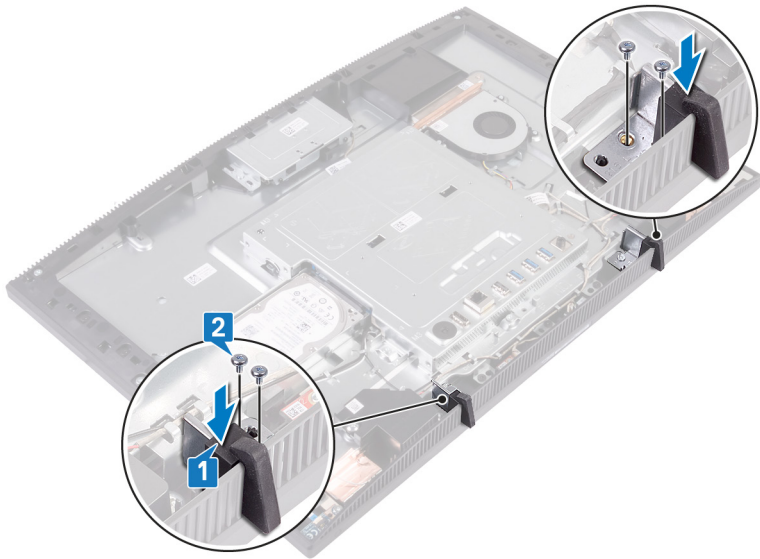



## Μετάπειτα απαιτούμενες ενέργειες

- 1 Επανατοποθετήστε το [πίσω κάλυμμα](#).
- 2 Επανατοποθετήστε τη [βάση στήριξης](#).

# Αφαίρεση του σκληρού δίσκου

---

 **ΠΡΟΕΙΔΟΠΟΙΗΣΗ:** Διαβάστε τις οδηγίες που παραλάβατε μαζί με τον υπολογιστή σας και αφορούν θέματα ασφάλειας προτού εκτελέσετε οποιαδήποτε εργασία στο εσωτερικό του και ακολουθήστε τα βήματα που παρατίθενται στην ενότητα [Πριν από την εκτέλεση εργασιών στο εσωτερικό του υπολογιστή σας](#). Μετά την εκτέλεση εργασιών στο εσωτερικό του υπολογιστή σας, ακολουθήστε τις οδηγίες που παρατίθενται στην ενότητα [Μετά την εκτέλεση εργασιών στο εσωτερικό του υπολογιστή σας](#). Για περισσότερες άριστες πρακτικές σε θέματα ασφάλειας ανατρέξτε στην αρχική σελίδα του ιστοτόπου για τη συμμόρφωση προς τις κανονιστικές διατάξεις στη διεύθυνση [www.dell.com/regulatory\\_compliance](http://www.dell.com/regulatory_compliance).

 **ΠΡΟΣΟΧΗ:** Οι σκληροί δίσκοι είναι εύθραυστοι. Μεταχειριστείτε τον σκληρό δίσκο με προσοχή.

 **ΠΡΟΣΟΧΗ:** Για να αποφευχθεί η απώλεια δεδομένων, μην αφαιρέσετε τον σκληρό δίσκο την ώρα που ο υπολογιστής είναι σε κατάσταση αναστολής λειτουργίας ή σε λειτουργία.

## Προαπαιτούμενες ενέργειες

- 1 Αφαιρέστε τη [βάση στήριξης](#).
- 2 Αφαιρέστε το [πίσω κάλυμμα](#).

## Διαδικασία

- 1 Αφαιρέστε τη βίδα (M3x5) που συγκρατεί τη διάταξη του σκληρού δίσκου στη βάση της διάταξης της θόνης.

- 2 Μετακινήστε συρτά τη διάταξη του σκληρού δίσκου και σηκώστε τη για να την αποσπάσετε από τη βάση του πλαισίου της οθόνης.

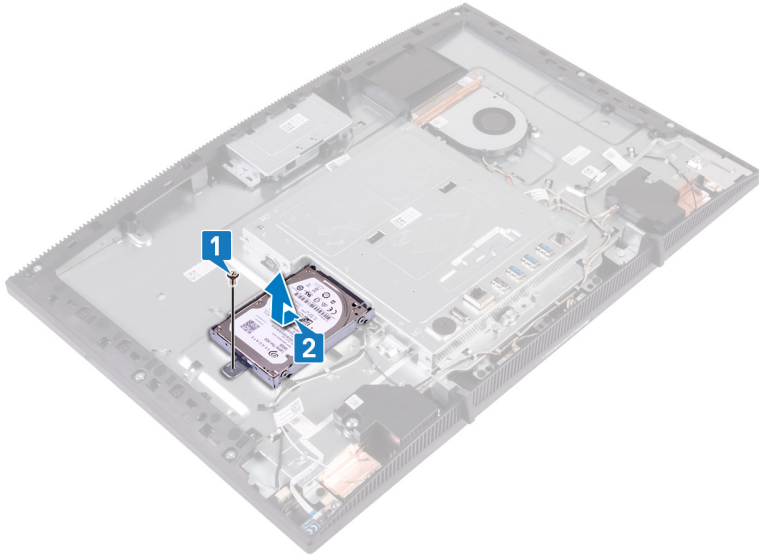



- 3 Αφαιρέστε τις τέσσερις βίδες (M3x3,5) που συγκρατούν στον σκληρό δίσκο το υποστήριγμά του.
- 4 Σηκώστε τον σκληρό δίσκο για να τον αποσπάσετε από το υποστήριγμά του.



# Επανατοποθέτηση του σκληρού δίσκου

---

 **ΠΡΟΕΙΔΟΠΟΙΗΣΗ:** Διαβάστε τις οδηγίες που παραλάβατε μαζί με τον υπολογιστή σας και αφορούν θέματα ασφάλειας προτού εκτελέσετε οποιαδήποτε εργασία στο εσωτερικό του και ακολουθήστε τα βήματα που παρατίθενται στην ενότητα [Πριν από την εκτέλεση εργασιών στο εσωτερικό του υπολογιστή σας](#). Μετά την εκτέλεση εργασιών στο εσωτερικό του υπολογιστή σας, ακολουθήστε τις οδηγίες που παρατίθενται στην ενότητα [Μετά την εκτέλεση εργασιών στο εσωτερικό του υπολογιστή σας](#). Για περισσότερες άριστες πρακτικές σε θέματα ασφάλειας ανατρέξτε στην αρχική σελίδα του ιστοτόπου για τη συμμόρφωση προς τις κανονιστικές διατάξεις στη διεύθυνση [www.dell.com/regulatory\\_compliance](http://www.dell.com/regulatory_compliance).

 **ΠΡΟΣΟΧΗ:** Οι σκληροί δίσκοι είναι εύθραυστοι. Μεταχειριστείτε τον σκληρό δίσκο με προσοχή.

## Διαδικασία

- 1 Τοποθετήστε τον σκληρό δίσκο στο υποστήριγμά του με την ετικέτα προς τα πάνω.
- 2 Ευθυγραμμίστε τις οπές για τις βίδες στον σκληρό δίσκο με τις αντίστοιχες οπές στο υποστήριγμά του.

- 3 Επανατοποθετήστε τις τέσσερις βίδες (M3x3.5) που συγκρατούν στον σκληρό δίσκο το υποστήριγμά του.



- 4 Ευθυγραμμίστε την υποδοχή στη διάταξη του σκληρού δίσκου με τον σύνδεσμο στην πλακέτα συστήματος.
- 5 Σύρετε τη διάταξη του σκληρού δίσκου για να τη συνδέσετε στην πλακέτα συστήματος.
- 6 Επανατοποθετήστε τη βίδα (M3x5) που συγκρατεί τη διάταξη του σκληρού δίσκου στη βάση της διάταξης της οθόνης.

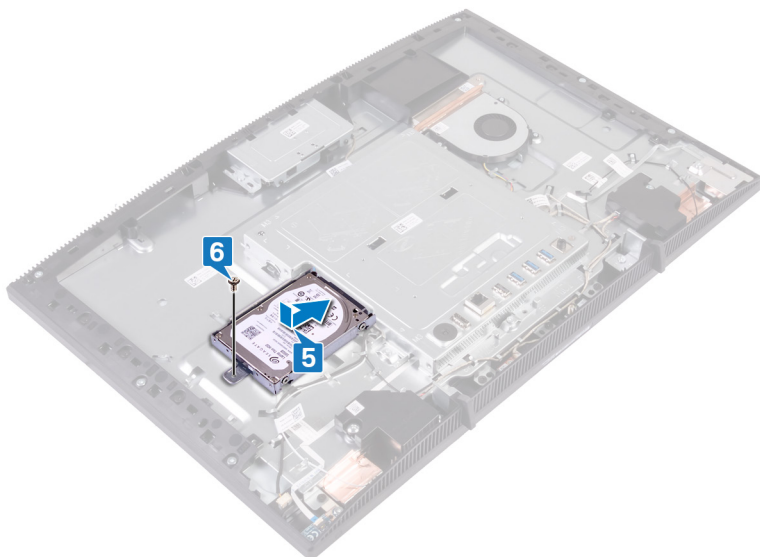

## Μετέπειτα απαιτούμενες ενέργειες

- 1 Επανατοποθετήστε το [πίσω κάλυμμα](#).
- 2 Επανατοποθετήστε τη [βάση στήριξης](#).

# Αφαίρεση της θωράκισης της πλακέτας συστήματος

---



**ΠΡΟΕΙΔΟΠΟΙΗΣΗ:** Διαβάστε τις οδηγίες που παραλάβατε μαζί με τον υπολογιστή σας και αφορούν θέματα ασφάλειας προτού εκτελέσετε οποιαδήποτε εργασία στο εσωτερικό του και ακολουθήστε τα βήματα που παρατίθενται στην ενότητα [Πριν από την εκτέλεση εργασιών στο εσωτερικό του υπολογιστή σας](#). Μετά την εκτέλεση εργασιών στο εσωτερικό του υπολογιστή σας, ακολουθήστε τις οδηγίες που παρατίθενται στην ενότητα [Μετά την εκτέλεση εργασιών στο εσωτερικό του υπολογιστή σας](#). Για περισσότερες άριστες πρακτικές σε θέματα ασφάλειας ανατρέξτε στην αρχική σελίδα του ιστοτόπου για τη συμμόρφωση προς τις κανονιστικές διατάξεις στη διεύθυνση [www.dell.com/regulatory\\_compliance](http://www.dell.com/regulatory_compliance).

## Προαπαιτούμενες ενέργειες

- 1 Αφαιρέστε τη [βάση στήριξης](#).
- 2 Αφαιρέστε το [πίσω κάλυμμα](#).

## Διαδικασία

- 1 Αφαιρέστε τις πέντε βίδες (M3x5) που συγκρατούν τη θωράκιση της πλακέτας συστήματος στη βάση της διάταξης της οθόνης.

- 2 Χρησιμοποιήστε τη λαβή για να ανασηκώσετε τη θωράκιση της πλακέτας συστήματος και να την αποσπάσετε από τη βάση της διάταξης της οθόνης.

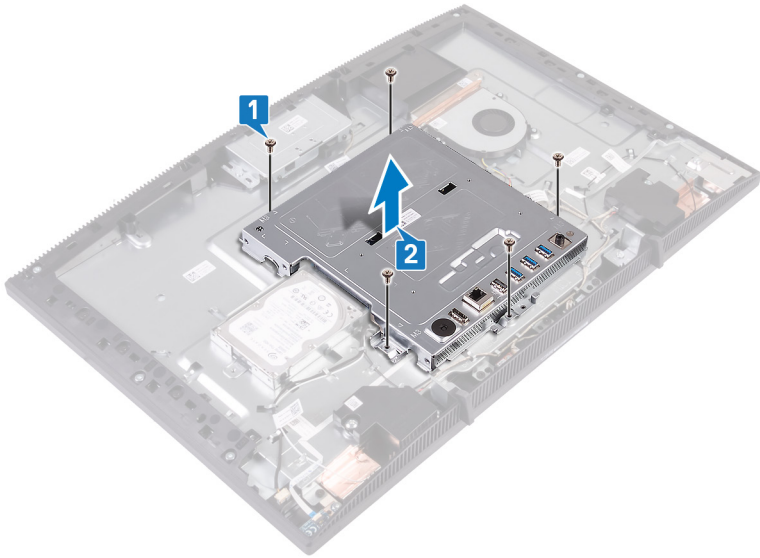

# Επανατοποθέτηση της θωράκισης της πλακέτας συστήματος

---



**ΠΡΟΕΙΔΟΠΟΙΗΣΗ:** Διαβάστε τις οδηγίες που παραλάβατε μαζί με τον υπολογιστή σας και αφορούν θέματα ασφάλειας προτού εκτελέσετε οποιαδήποτε εργασία στο εσωτερικό του και ακολουθήστε τα βήματα που παρατίθενται στην ενότητα [Πριν από την εκτέλεση εργασιών στο εσωτερικό του υπολογιστή σας](#). Μετά την εκτέλεση εργασιών στο εσωτερικό του υπολογιστή σας, ακολουθήστε τις οδηγίες που παρατίθενται στην ενότητα [Μετά την εκτέλεση εργασιών στο εσωτερικό του υπολογιστή σας](#). Για περισσότερες άριστες πρακτικές σε θέματα ασφάλειας ανατρέξτε στην αρχική σελίδα του ιστοτόπου για τη συμμόρφωση προς τις κανονιστικές διατάξεις στη διεύθυνση [www.dell.com/regulatory\\_compliance](http://www.dell.com/regulatory_compliance).

## Διαδικασία

- 1 Ευθυγραμμίστε τις υποδοχές στη θωράκιση της πλακέτας συστήματος με τις θύρες στην πλακέτα συστήματος και τοποθετήστε τη θωράκιση της πλακέτας συστήματος πάνω στη βάση της διάταξης της οθόνης.
- 2 Ευθυγραμμίστε τις οπές για τις βίδες στη θωράκιση της πλακέτας συστήματος με τις αντίστοιχες οπές στη βάση της διάταξης της οθόνης.

- 3 Επανατοποθετήστε τις πέντε βίδες (M3x5) που συγκρατούν τη θωράκιση της πλακέτας συστήματος στη βάση της διάταξης της οθόνης.

 **ΣΗΜΕΙΩΣΗ:** Βεβαιωθείτε ότι η θωράκιση της πλακέτας συστήματος δεν τρυπά κάποιο καλώδιο.

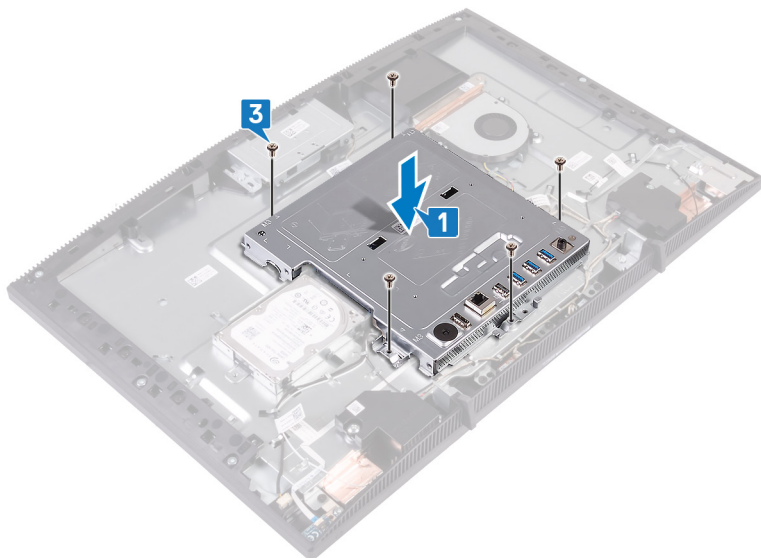

## Μετάπειτα απαιτούμενες ενέργειες

- 1 Επανατοποθετήστε το [πίσω κάλυμμα](#).
- 2 Επανατοποθετήστε τη [βάση στήριξης](#).

# Αφαίρεση της μονάδας μνήμης

---



**ΠΡΟΕΙΔΟΠΟΙΗΣΗ:** Διαβάστε τις οδηγίες που παραλάβατε μαζί με τον υπολογιστή σας και αφορούν θέματα ασφάλειας προτού εκτελέσετε οποιαδήποτε εργασία στο εσωτερικό του και ακολουθήστε τα βήματα που παρατίθενται στην ενότητα [Πριν από την εκτέλεση εργασιών στο εσωτερικό του υπολογιστή σας](#). Μετά την εκτέλεση εργασιών στο εσωτερικό του υπολογιστή σας, ακολουθήστε τις οδηγίες που παρατίθενται στην ενότητα [Μετά την εκτέλεση εργασιών στο εσωτερικό του υπολογιστή σας](#). Για περισσότερες άριστες πρακτικές σε θέματα ασφάλειας ανατρέξτε στην αρχική σελίδα του ιστοτόπου για τη συμμόρφωση προς τις κανονιστικές διατάξεις στη διεύθυνση [www.dell.com/regulatory\\_compliance](http://www.dell.com/regulatory_compliance).

## Προαπαιτούμενες ενέργειες

- 1 Αφαιρέστε τη [βάση στήριξης](#).
- 2 Αφαιρέστε το [πίσω κάλυμμα](#).
- 3 Αφαιρέστε τη [θωράκιση της πλακέτας συστήματος](#).

# Διαδικασία

- 1 Εντοπίστε τη μονάδα μνήμης στην πλακέτα συστήματος.

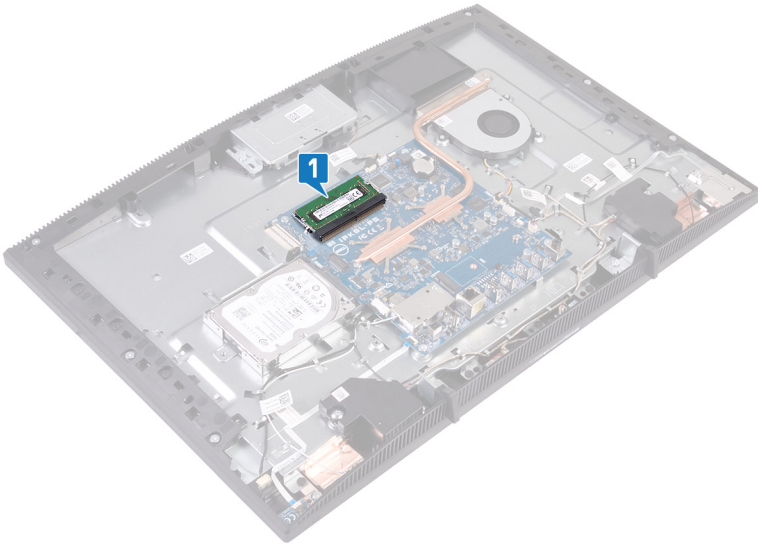

- 2 Με τα ακροδάχτυλά σας ανοίξτε τους συνδετήρες συγκράτησης στο κάθε άκρο της υποδοχής της μονάδας μνήμης τόσο ώστε να ανασηκωθεί η μονάδα.
- 3 Μετακινήστε συρτά τη μονάδα μνήμης και αφαιρέστε την από την υποδοχή της.

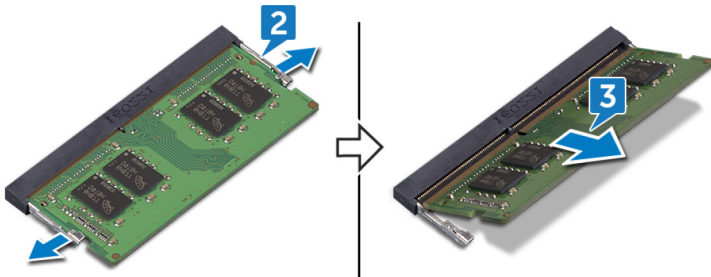

# Επανατοποθέτηση της μονάδας μνήμης

**⚠ ΠΡΟΕΙΔΟΠΟΙΗΣΗ:** Διαβάστε τις οδηγίες που παραλάβατε μαζί με τον υπολογιστή σας και αφορούν θέματα ασφάλειας προτού εκτελέσετε οποιαδήποτε εργασία στο εσωτερικό του και ακολουθήστε τα βήματα που παρατίθενται στην ενότητα [Πριν από την εκτέλεση εργασιών στο εσωτερικό του υπολογιστή σας](#). Μετά την εκτέλεση εργασιών στο εσωτερικό του υπολογιστή σας, ακολουθήστε τις οδηγίες που παρατίθενται στην ενότητα [Μετά την εκτέλεση εργασιών στο εσωτερικό του υπολογιστή σας](#). Για περισσότερες άριστες πρακτικές σε θέματα ασφάλειας ανατρέξτε στην αρχική σελίδα του ιστοτόπου για τη συμμόρφωση προς τις κανονιστικές διατάξεις στη διεύθυνση [www.dell.com/regulatory\\_compliance](http://www.dell.com/regulatory_compliance).

## Διαδικασία

**✍ ΣΗΜΕΙΩΣΗ:** Επανατοποθετήστε την DIMM2 και στη συνέχεια την DIMM1.

- 1 Ευθυγραμμίστε την εγκοπή στη μονάδα μνήμης με τη γλωττίδα στην υποδοχή της μονάδας.
- 2 Σύρετε τη μονάδα μνήμης σταθερά μέσα στην υποδοχή υπό γωνία.
- 3 Πιέστε προς τα κάτω τη μονάδα της μνήμης τόσο ώστε να κουμπώσει στη σωστή της θέση και να ακουστεί το χαρακτηριστικό κλικ.

**✍ ΣΗΜΕΙΩΣΗ:** Αν δεν ακουστεί το χαρακτηριστικό κλικ, αφαιρέστε τη μονάδα μνήμης και εγκαταστήστε την ξανά.

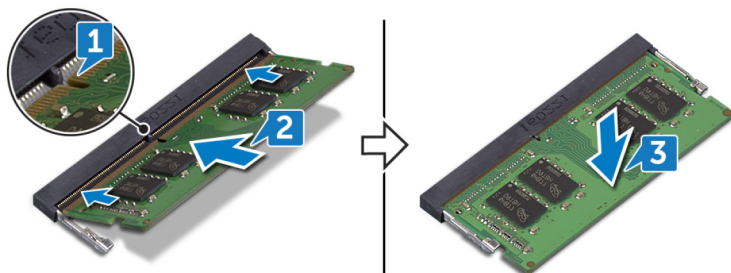

## Μετέπειτα απαιτούμενες ενέργειες

- 1 Επανατοποθετήστε τη [θωράκιση της πλακέτας συστήματος](#).
- 2 Επανατοποθετήστε το [πίσω κάλυμμα](#).
- 3 Επανατοποθετήστε τη [βάση στήριξης](#).

# Αφαίρεση της κάρτας ασύρματης επικοινωνίας

---



**ΠΡΟΕΙΔΟΠΟΙΗΣΗ:** Διαβάστε τις οδηγίες που παραλάβετε μαζί με τον υπολογιστή σας και αφορούν θέματα ασφάλειας προτού εκτελέσετε οποιαδήποτε εργασία στο εσωτερικό του και ακολουθήστε τα βήματα που παρατίθενται στην ενότητα [Πριν από την εκτέλεση εργασιών στο εσωτερικό του υπολογιστή σας](#). Μετά την εκτέλεση εργασιών στο εσωτερικό του υπολογιστή σας, ακολουθήστε τις οδηγίες που παρατίθενται στην ενότητα [Μετά την εκτέλεση εργασιών στο εσωτερικό του υπολογιστή σας](#). Για περισσότερες άριστες πρακτικές σε θέματα ασφάλειας ανατρέξτε στην αρχική σελίδα του ιστοτόπου για τη συμμόρφωση προς τις κανονιστικές διατάξεις στη διεύθυνση [www.dell.com/regulatory\\_compliance](http://www.dell.com/regulatory_compliance).

## Προαπαιτούμενες ενέργειες

- 1 Αφαιρέστε τη [βάση στήριξης](#).
- 2 Αφαιρέστε το [πίσω κάλυμμα](#).
- 3 Αφαιρέστε τη [θωράκιση της πλακέτας συστήματος](#).

## Διαδικασία

- 1 Αφαιρέστε τις δύο βίδες (M2x2.5) που συγκρατούν τη θωράκιση της κάρτας ασύρματης επικοινωνίας στην πλακέτα συστήματος.

- 2** Ανασηκώστε τη θωράκιση της κάρτας ασύρματης επικοινωνίας για να την αποσπάσετε από την πλακέτα συστήματος.

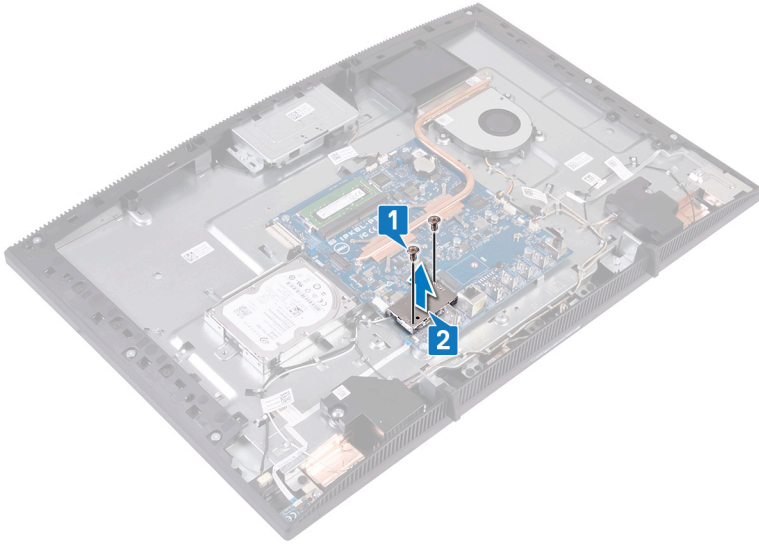

- 3** Αφαιρέστε τη βίδα (M2x2,5) που συγκρατεί την κάρτα ασύρματης επικοινωνίας και το υποστήριγμά της στην πλακέτα συστήματος.
- 4** Μετακινήστε συρτά το υποστήριγμα της κάρτας ασύρματης επικοινωνίας για να το αποσπάσετε από την κάρτα.
- 5** Αποσυνδέστε τα καλώδια της κεραίας από την κάρτα ασύρματης επικοινωνίας.

**6** Αφαιρέστε συρτά την κάρτα ασύρματης επικοινωνίας από την υποδοχή της.

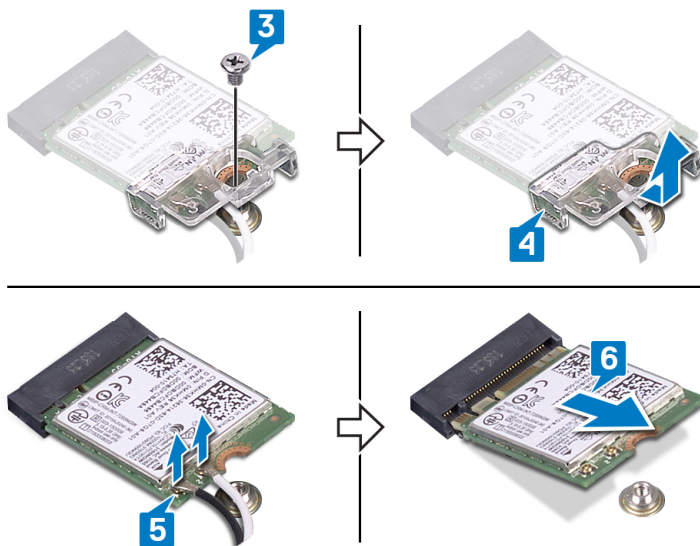

# Επανατοποθέτηση της κάρτας ασύρματης επικοινωνίας.



**ΠΡΟΕΙΔΟΠΟΙΗΣΗ:** Διαβάστε τις οδηγίες που παραλάβατε μαζί με τον υπολογιστή σας και αφορούν θέματα ασφάλειας προτού εκτελέσετε οποιαδήποτε εργασία στο εσωτερικό του και ακολουθήστε τα βήματα που παρατίθενται στην ενότητα [Πριν από την εκτέλεση εργασιών στο εσωτερικό του υπολογιστή σας](#). Μετά την εκτέλεση εργασιών στο εσωτερικό του υπολογιστή σας, ακολουθήστε τις οδηγίες που παρατίθενται στην ενότητα [Μετά την εκτέλεση εργασιών στο εσωτερικό του υπολογιστή σας](#). Για περισσότερες άριστες πρακτικές σε θέματα ασφάλειας ανατρέξτε στην αρχική σελίδα του ιστοτόπου για τη συμμόρφωση προς τις κανονιστικές διατάξεις στη διεύθυνση [www.dell.com/regulatory\\_compliance](http://www.dell.com/regulatory_compliance).

## Διαδικασία

- 1 Συνδέστε τα καλώδια της κεραίας στην κάρτα ασύρματης επικοινωνίας. Στον πίνακα που ακολουθεί παρατίθεται η χρωματική κωδικοποίηση των καλωδίων της κεραίας για την κάρτα ασύρματης επικοινωνίας που υποστηρίζει ο υπολογιστής σας:

**Πίνακας 2. Χρωματική κωδικοποίηση καλωδίων κεραίας**

Σύνδεσμοι στην κάρτα ασύρματης επικοινωνίας	Χρώμα καλωδίου κεραίας
Βοηθητικός (μαύρο τρίγωνο)	Μαύρο
Κύριος (λευκό τρίγωνο)	Λευκό

- 2 Σύρετε το υποστήριγμα της κάρτας ασύρματης επικοινωνίας στην κάρτα ασύρματης επικοινωνίας και στερεώστε τα καλώδια της κεραίας με το υποστήριγμα της κάρτας ασύρματης επικοινωνίας.
- 3 Ευθυγραμμίστε την εγκοπή στην κάρτα ασύρματης επικοινωνίας με τη γλωττίδα στην υποδοχή της κάρτας ασύρματης επικοινωνίας και τοποθετήστε την κάρτα ασύρματης επικοινωνίας στην υποδοχή της στην πλακέτα συστήματος.
- 4 Πιέστε προς τα κάτω το άλλο άκρο της κάρτας ασύρματης επικοινωνίας και, στη συνέχεια, ευθυγραμμίστε την οπή για τη βίδα στο υποστήριγμα της κάρτας και στην κάρτα με την αντίστοιχη οπή στην πλακέτα συστήματος.

- 5 Επανατοποθετήστε τη βίδα που συγκρατεί την κάρτα ασύρματης επικοινωνίας και το υποστήριγμά της στην πλακέτα συστήματος.

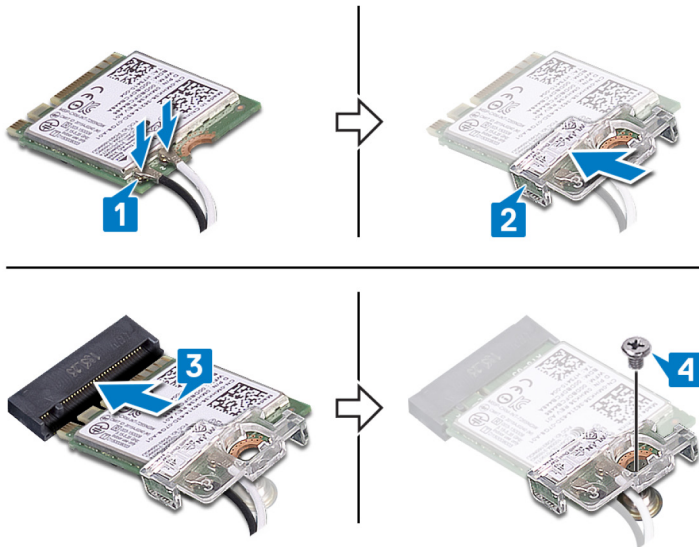

- 6 Τοποθετήστε τη θωράκιση της κάρτας ασύρματης επικοινωνίας επάνω στην κάρτα ασύρματης επικοινωνίας.

 **ΣΗΜΕΙΩΣΗ:** Υπάρχει μια εγκοπή στη θωράκιση της κάρτας ασύρματης επικοινωνίας για την έξοδο των καλωδίων της κεραίας.

- 7 Ευθυγραμμίστε τις οπές για τις βίδες στη θωράκιση της κάρτας ασύρματης επικοινωνίας με τις αντίστοιχες οπές στην πλακέτα συστήματος.
- 8 Επανατοποθετήστε τις δύο βίδες (M2x2,5) που συγκρατούν τη θωράκιση της κάρτας ασύρματης επικοινωνίας στην πλακέτα συστήματος.

## Μετέπειτα απαιτούμενες ενέργειες

- 1 Επανατοποθετήστε τη [θωράκιση της πλακέτας συστήματος](#).
- 2 Επανατοποθετήστε το [πίσω κάλυμμα](#).
- 3 Επανατοποθετήστε τη [βάση στήριξης](#).

# Αφαίρεση των κεραιών

---



**ΠΡΟΕΙΔΟΠΟΙΗΣΗ:** Διαβάστε τις οδηγίες που παραλάβατε μαζί με τον υπολογιστή σας και αφορούν θέματα ασφάλειας προτού εκτελέσετε οποιαδήποτε εργασία στο εσωτερικό του και ακολουθήστε τα βήματα που παρατίθενται στην ενότητα [Πριν από την εκτέλεση εργασιών στο εσωτερικό του υπολογιστή σας](#). Μετά την εκτέλεση εργασιών στο εσωτερικό του υπολογιστή σας, ακολουθήστε τις οδηγίες που παρατίθενται στην ενότητα [Μετά την εκτέλεση εργασιών στο εσωτερικό του υπολογιστή σας](#). Για περισσότερες άριστες πρακτικές σε θέματα ασφάλειας ανατρέξτε στην αρχική σελίδα του ιστοτόπου για τη συμμόρφωση προς τις κανονιστικές διατάξεις στη διεύθυνση [www.dell.com/regulatory\\_compliance](http://www.dell.com/regulatory_compliance).

## Προαπαιτούμενες ενέργειες

- 1 Αφαιρέστε τη [βάση στήριξης](#).
- 2 Αφαιρέστε το [πίσω κάλυμμα](#).
- 3 Αφαιρέστε τη [θωράκιση της πλακέτας συστήματος](#).
- 4 Αφαιρέστε την [κάρτα ασύρματης επικοινωνίας](#).

## Διαδικασία

- 1 Σημειώστε τη διαδρομή των καλωδίων των κεραιών και αφαιρέστε τα από τους οδηγούς της διαδρομής τους στη βάση της διάταξης της οθόνης.
- 2 Επανατοποθετήστε τις δύο βίδες (M2x2,5) που συγκρατούν τις μονάδες της κεραιάς στη βάση της διάταξης της οθόνης.



# Επανατοποθέτηση των κεραιών

---



**ΠΡΟΕΙΔΟΠΟΙΗΣΗ:** Διαβάστε τις οδηγίες που παραλάβατε μαζί με τον υπολογιστή σας και αφορούν θέματα ασφάλειας προτού εκτελέσετε οποιαδήποτε εργασία στο εσωτερικό του και ακολουθήστε τα βήματα που παρατίθενται στην ενότητα [Πριν από την εκτέλεση εργασιών στο εσωτερικό του υπολογιστή σας](#). Μετά την εκτέλεση εργασιών στο εσωτερικό του υπολογιστή σας, ακολουθήστε τις οδηγίες που παρατίθενται στην ενότητα [Μετά την εκτέλεση εργασιών στο εσωτερικό του υπολογιστή σας](#). Για περισσότερες άριστες πρακτικές σε θέματα ασφάλειας ανατρέξτε στην αρχική σελίδα του ιστοτόπου για τη συμμόρφωση προς τις κανονιστικές διατάξεις στη διεύθυνση [www.dell.com/regulatory\\_compliance](http://www.dell.com/regulatory_compliance).

## Διαδικασία

- 1 Τοποθετήστε τις κεραιές στην υποδοχή στη βάση της διάταξης της οθόνης.
- 2 Επανατοποθετήστε τις δύο βίδες (M2x2,5) που συγκρατούν τις κεραιές στη βάση της διάταξης της οθόνης.

- 3 Περάστε τα καλώδια των κεραιών μέσα από τους οδηγούς της διαδρομής τους στη βάση της διάταξης της οθόνης.

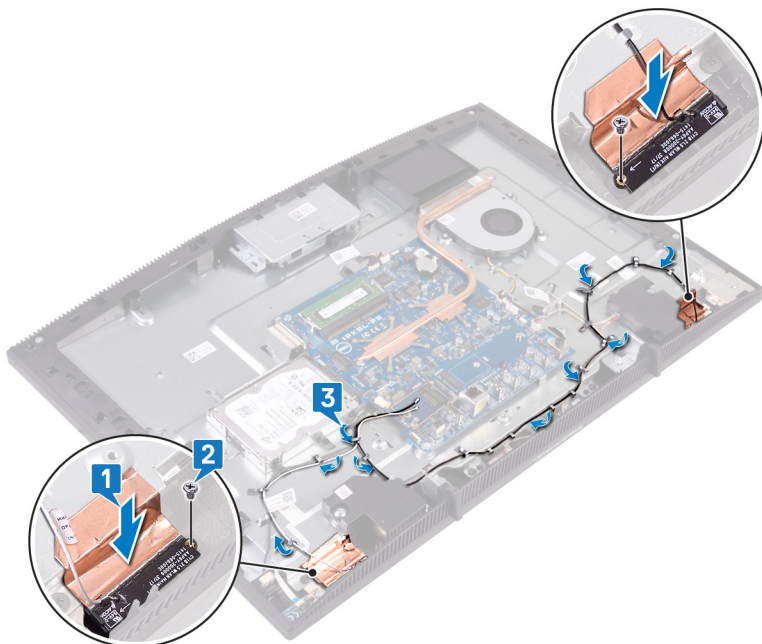

## Μετάπειτα απαιτούμενες ενέργειες

- 1 Επανατοποθετήστε την [κάρτα ασύρματης επικοινωνίας](#).
- 2 Επανατοποθετήστε τη [θωράκιση της πλακέτας συστήματος](#).
- 3 Επανατοποθετήστε το [πίσω κάλυμμα](#).
- 4 Επανατοποθετήστε τη [βάση στήριξης](#).

# Αφαίρεση της μονάδας δίσκου στερεάς κατάστασης / μονάδας μνήμης Intel Optane

---

Πρέπει να αδρανοποιήσετε τη μνήμη Intel Optane προτού αφαιρέσετε τη μονάδα μνήμης Intel Optane από τον υπολογιστή σας. Για περισσότερες πληροφορίες σχετικά με την αδρανοποίηση της μνήμης Intel Optane, ανατρέξτε στην ενότητα [Αδρανοποίηση της μνήμης Intel Optane](#).



**ΠΡΟΕΙΔΟΠΟΙΗΣΗ:** Διαβάστε τις οδηγίες που παραλάβατε μαζί με τον υπολογιστή σας και αφορούν θέματα ασφάλειας προτού εκτελέσετε οποιαδήποτε εργασία στο εσωτερικό του και ακολουθήστε τα βήματα που παρατίθενται στην ενότητα [Πριν από την εκτέλεση εργασιών στο εσωτερικό του υπολογιστή σας](#). Μετά την εκτέλεση εργασιών στο εσωτερικό του υπολογιστή σας, ακολουθήστε τις οδηγίες που παρατίθενται στην ενότητα [Μετά την εκτέλεση εργασιών στο εσωτερικό του υπολογιστή σας](#). Για περισσότερες άριστες πρακτικές σε θέματα ασφάλειας ανατρέξτε στην αρχική σελίδα του ιστοτόπου για τη συμμόρφωση προς τις κανονιστικές διατάξεις στη διεύθυνση [www.dell.com/regulatory\\_compliance](http://www.dell.com/regulatory_compliance).

## Προαπαιτούμενες ενέργειες

- 1 Αφαιρέστε τη [βάση στήριξης](#).
- 2 Αφαιρέστε το [πίσω κάλυμμα](#).
- 3 Αφαιρέστε τη [θωράκιση της πλακέτας συστήματος](#).

## Διαδικασία

- 1 Εντοπίστε τη μονάδα δίσκου στερεάς κατάστασης/τη μνήμη Intel Optane στην πλακέτα συστήματος.

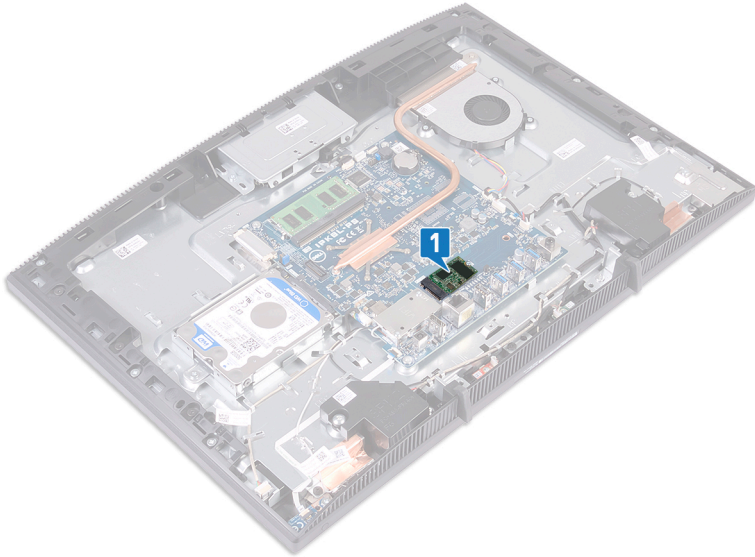

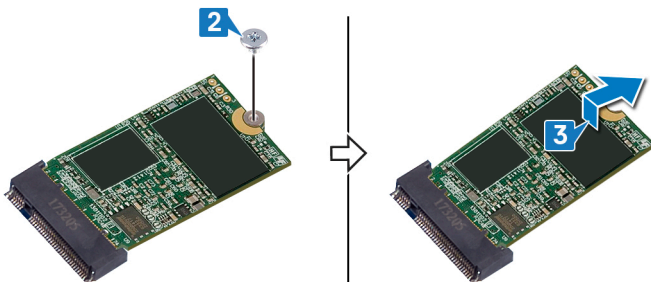

- 2 Αφαιρέστε τη βίδα (M2x3) που συγκρατεί τη μονάδα δίσκου στερεάς κατάστασης / τη μνήμη Intel Optane στην πλακέτα συστήματος.
- 3 Σύρετε και αφαιρέστε τη μονάδα δίσκου στερεάς κατάστασης / τη μνήμη Intel Optane από την υποδοχή M.2.



# Επανατοποθέτηση της μονάδας δίσκου στερεάς κατάστασης / μονάδας μνήμης Intel Optane

---

Δραστηκοποιήστε τη μνήμη Intel Optane μετά την επανατοποθέτηση της μονάδας μνήμης Intel Optane. Για περισσότερες πληροφορίες σχετικά με τη δραστηκοποίηση της μνήμης Intel Optane, ανατρέξτε στην ενότητα [Δραστηκοποίηση της μνήμης Intel Optane](#).

-  **ΠΡΟΕΙΔΟΠΟΙΗΣΗ:** Διαβάστε τις οδηγίες που παραλάβατε μαζί με τον υπολογιστή σας και αφορούν θέματα ασφάλειας προτού εκτελέσετε οποιαδήποτε εργασία στο εσωτερικό του και ακολουθήστε τα βήματα που παρατίθενται στην ενότητα [Πριν από την εκτέλεση εργασιών στο εσωτερικό του υπολογιστή σας](#). Μετά την εκτέλεση εργασιών στο εσωτερικό του υπολογιστή σας, ακολουθήστε τις οδηγίες που παρατίθενται στην ενότητα [Μετά την εκτέλεση εργασιών στο εσωτερικό του υπολογιστή σας](#). Για περισσότερες άριστες πρακτικές σε θέματα ασφάλειας ανατρέξτε στην αρχική σελίδα του ιστοτόπου για τη συμμόρφωση προς τις κανονιστικές διατάξεις στη διεύθυνση [www.dell.com/regulatory\\_compliance](http://www.dell.com/regulatory_compliance).
-  **ΠΡΟΣΟΧΗ:** Οι μονάδες δίσκου στερεάς κατάστασης είναι εύθραυστες. Μεταχειριστείτε τη μονάδα δίσκου στερεάς κατάστασης με προσοχή.

# Διαδικασία

- 1 Επανατοποθετήστε το θερμικό υπόθεμα στο ορθογώνιο περίγραμμα που υποδεικνύεται στην πλακέτα συστήματος.

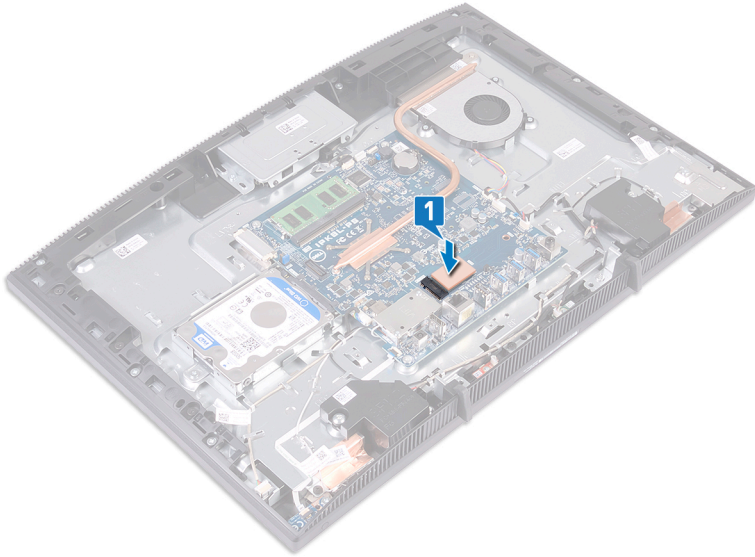

- 2 Ευθυγραμμίστε την εγκοπή στη μονάδα δίσκου στερεάς κατάστασης/στη μνήμη Intel Optane με τη γλωττίδα στην υποδοχή της μονάδας δίσκου στερεάς κατάστασης/μνήμης Intel Optane.
- 3 Σύρετε υπό γωνία τη μονάδα δίσκου στερεάς κατάστασης/τη μνήμη Intel Optane μέσα στην υποδοχή της μονάδας δίσκου στερεάς κατάστασης/μνήμης Intel Optane.

- 4 Πιέστε το άλλο άκρο της μονάδας δίσκου στερεάς κατάστασης/της μνήμης Intel Optane και επανατοποθετήστε τη βίδα (M2x3) που συγκρατεί τη μονάδα δίσκου στερεάς κατάστασης/τη μνήμη Intel Optane στο προστατευτικό του πληκτρολογίου.

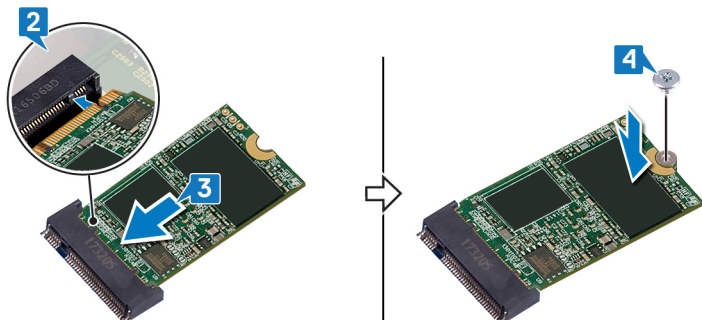

## Μετάπειτα απαιτούμενες ενέργειες

- 1 Επανατοποθετήστε τη [θωράκιση της πλακέτας συστήματος](#).
- 2 Επανατοποθετήστε το [πίσω κάλυμμα](#).
- 3 Επανατοποθετήστε τη [βάση στήριξης](#).

# Αφαίρεση της μονάδας ανάγνωσης καρτών πολυμέσων

---



**ΠΡΟΕΙΔΟΠΟΙΗΣΗ:** Διαβάστε τις οδηγίες που παραλάβατε μαζί με τον υπολογιστή σας και αφορούν θέματα ασφάλειας προτού εκτελέσετε οποιαδήποτε εργασία στο εσωτερικό του και ακολουθήστε τα βήματα που παρατίθενται στην ενότητα [Πριν από την εκτέλεση εργασιών στο εσωτερικό του υπολογιστή σας](#). Μετά την εκτέλεση εργασιών στο εσωτερικό του υπολογιστή σας, ακολουθήστε τις οδηγίες που παρατίθενται στην ενότητα [Μετά την εκτέλεση εργασιών στο εσωτερικό του υπολογιστή σας](#). Για περισσότερες άριστες πρακτικές σε θέματα ασφάλειας ανατρέξτε στην αρχική σελίδα του ιστοτόπου για τη συμμόρφωση προς τις κανονιστικές διατάξεις στη διεύθυνση [www.dell.com/regulatory\\_compliance](http://www.dell.com/regulatory_compliance).

## Προαπαιτούμενες ενέργειες

- 1 Αφαιρέστε τη [βάση στήριξης](#).
- 2 Αφαιρέστε το [πίσω κάλυμμα](#).
- 3 Αφαιρέστε τη [θωράκιση της πλακέτας συστήματος](#).

## Διαδικασία

- 1 Ανοίξτε το μάνταλο και αποσυνδέστε το καλώδιο της μονάδας ανάγνωσης καρτών πολυμέσων από την πλακέτα συστήματος.
- 2 Ξεκollήστε το καλώδιο της μονάδας ανάγνωσης καρτών πολυμέσων από τη βάση της διάταξης της οθόνης και περάστε το συρτά από το καλώδιο του μικροφώνου και το καλώδιο των ηχείων.
- 3 Αφαιρέστε τη βίδα (M3x5) που συγκρατεί τη θωράκιση της μονάδας ανάγνωσης καρτών πολυμέσων στη βάση της διάταξης της οθόνης.
- 4 Ανασηκώστε το κάλυμμα της μονάδας ανάγνωσης καρτών πολυμέσων και αφαιρέστε το από τη βάση της διάταξης της οθόνης.
- 5 Αφαιρέστε τη βίδα (M3x5) που συγκρατεί την πλακέτα της μονάδας ανάγνωσης καρτών πολυμέσων στη βάση της διάταξης της οθόνης.

- 6** Ανασηκώστε την πλακέτα της μονάδας ανάγνωσης καρτών πολυμέσων και αφαιρέστε την από τη βάση της διάταξης της οθόνης.

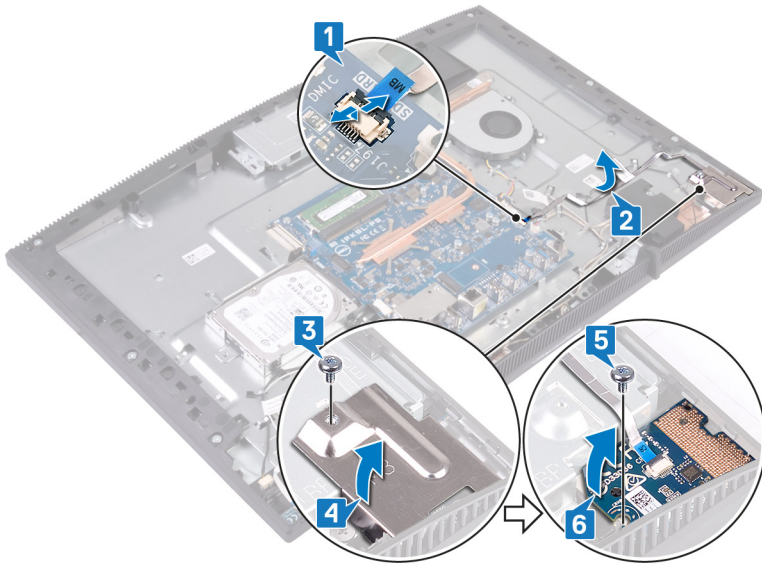

# Επανατοποθέτηση της μονάδας ανάγνωσης καρτών πολυμέσων

---

 **ΠΡΟΕΙΔΟΠΟΙΗΣΗ:** Διαβάστε τις οδηγίες που παραλάβατε μαζί με τον υπολογιστή σας και αφορούν θέματα ασφάλειας προτού εκτελέσετε οποιαδήποτε εργασία στο εσωτερικό του και ακολουθήστε τα βήματα που παρατίθενται στην ενότητα [Πριν από την εκτέλεση εργασιών στο εσωτερικό του υπολογιστή σας](#). Μετά την εκτέλεση εργασιών στο εσωτερικό του υπολογιστή σας, ακολουθήστε τις οδηγίες που παρατίθενται στην ενότητα [Μετά την εκτέλεση εργασιών στο εσωτερικό του υπολογιστή σας](#). Για περισσότερες άριστες πρακτικές σε θέματα ασφάλειας ανατρέξτε στην αρχική σελίδα του ιστοτόπου για τη συμμόρφωση προς τις κανονιστικές διατάξεις στη διεύθυνση [www.dell.com/regulatory\\_compliance](http://www.dell.com/regulatory_compliance).

## Διαδικασία

- 1 Τοποθετήστε την πλακέτα της μονάδας ανάγνωσης καρτών πολυμέσων στη βάση της διάταξης της οθόνης.
- 2 Χρησιμοποιώντας το σημείο ευθυγράμμισης, ευθυγραμμίστε την οπή της βίδας στην πλακέτα της μονάδας ανάγνωσης καρτών πολυμέσων με την αντίστοιχη οπή στη βάση της διάταξης της οθόνης.
- 3 Επανατοποθετήστε τη βίδα (M3x5) που συγκρατεί την πλακέτα της μονάδας ανάγνωσης καρτών πολυμέσων στη βάση της διάταξης της οθόνης.
- 4 Τοποθετήστε τη θωράκιση της μονάδας ανάγνωσης καρτών πολυμέσων στην πλακέτα της μονάδας ανάγνωσης καρτών πολυμέσων και ευθυγραμμίστε την οπή της βίδας στη θωράκιση της μονάδας ανάγνωσης καρτών πολυμέσων με την αντίστοιχη οπή στη βάση της διάταξης της οθόνης.
- 5 Επανατοποθετήστε τη βίδα (M3x5) που συγκρατεί τη θωράκιση της μονάδας ανάγνωσης καρτών πολυμέσων στη βάση της διάταξης της οθόνης.
- 6 Στερεώστε το καλώδιο της μονάδας ανάγνωσης καρτών πολυμέσων στη βάση της διάταξης της οθόνης.

- 7 Συνδέστε το καλώδιο της μονάδας ανάγνωσης καρτών πολυμέσων στην πλακέτα συστήματος.

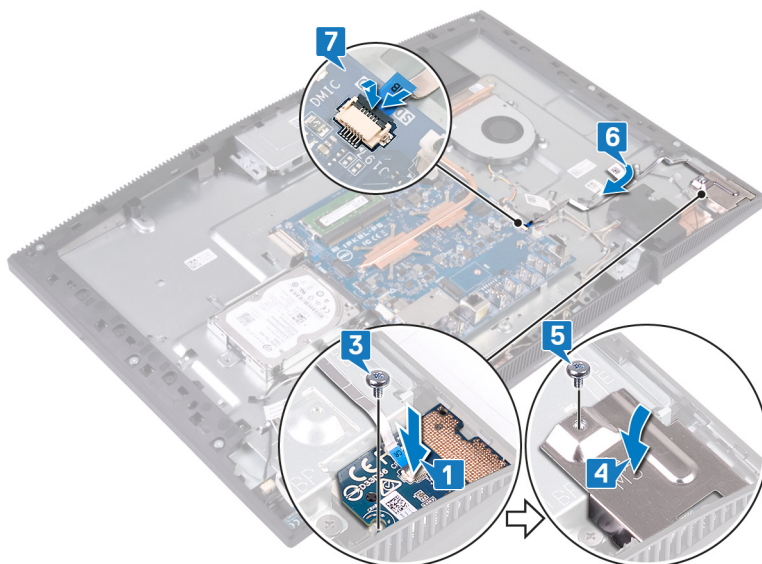

## Μετέπειτα απαιτούμενες ενέργειες

- 1 Επανατοποθετήστε τη [θωράκιση της πλακέτας συστήματος](#).
- 2 Επανατοποθετήστε το [πίσω κάλυμμα](#).
- 3 Επανατοποθετήστε τη [βάση στήριξης](#).

# Αφαίρεση της πλακέτας του κουμπιού λειτουργίας

---

 **ΠΡΟΕΙΔΟΠΟΙΗΣΗ:** Διαβάστε τις οδηγίες που παραλάβετε μαζί με τον υπολογιστή σας και αφορούν θέματα ασφάλειας προτού εκτελέσετε οποιαδήποτε εργασία στο εσωτερικό του και ακολουθήστε τα βήματα που παρατίθενται στην ενότητα [Πριν από την εκτέλεση εργασιών στο εσωτερικό του υπολογιστή σας](#). Μετά την εκτέλεση εργασιών στο εσωτερικό του υπολογιστή σας, ακολουθήστε τις οδηγίες που παρατίθενται στην ενότητα [Μετά την εκτέλεση εργασιών στο εσωτερικό του υπολογιστή σας](#). Για περισσότερες άριστες πρακτικές σε θέματα ασφάλειας ανατρέξτε στην αρχική σελίδα του ιστοτόπου για τη συμμόρφωση προς τις κανονιστικές διατάξεις στη διεύθυνση [www.dell.com/regulatory\\_compliance](http://www.dell.com/regulatory_compliance).

## Προαπαιτούμενες ενέργειες

- 1 Αφαιρέστε τη [βάση στήριξης](#).
- 2 Αφαιρέστε το [πίσω κάλυμμα](#).
- 3 Αφαιρέστε τη [θωράκιση της πλακέτας συστήματος](#).

## Διαδικασία

- 1 Ανοίξτε το μάνταλο και αποσυνδέστε το καλώδιο της πλακέτας του κουμπιού λειτουργίας από την πλακέτα συστήματος.
- 2 Ξεκollήστε το καλώδιο της πλακέτας του κουμπιού λειτουργίας από τη βάση της διάταξης της οθόνης και περάστε το συρτά από το καλώδιο της κεραίας.
- 3 Αφαιρέστε τη βίδα (M3x5) που συγκρατεί την πλακέτα του κουμπιού λειτουργίας στη βάση της διάταξης της οθόνης.

- 4** Ανασηκώστε την πλακέτα του κουμπιού λειτουργίας μαζί με το καλώδιό της και αφαιρέστε την από τη βάση της διάταξης της οθόνης.

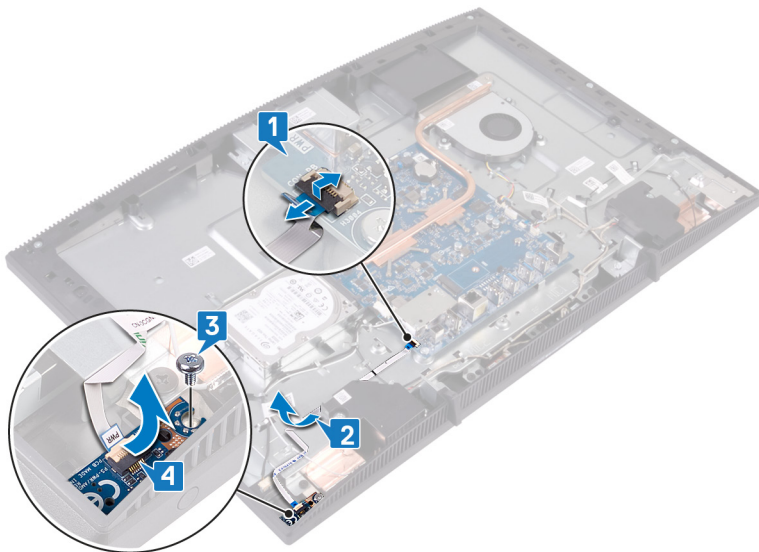

# Επανατοποθέτηση της πλακέτας του κουμπιού λειτουργίας

---



**ΠΡΟΕΙΔΟΠΟΙΗΣΗ:** Διαβάστε τις οδηγίες που παραλάβατε μαζί με τον υπολογιστή σας και αφορούν θέματα ασφάλειας προτού εκτελέσετε οποιαδήποτε εργασία στο εσωτερικό του και ακολουθήστε τα βήματα που παρατίθενται στην ενότητα [Πριν από την εκτέλεση εργασιών στο εσωτερικό του υπολογιστή σας](#). Μετά την εκτέλεση εργασιών στο εσωτερικό του υπολογιστή σας, ακολουθήστε τις οδηγίες που παρατίθενται στην ενότητα [Μετά την εκτέλεση εργασιών στο εσωτερικό του υπολογιστή σας](#). Για περισσότερες άριστες πρακτικές σε θέματα ασφάλειας ανατρέξτε στην αρχική σελίδα του ιστοτόπου για τη συμμόρφωση προς τις κανονιστικές διατάξεις στη διεύθυνση [www.dell.com/regulatory\\_compliance](http://www.dell.com/regulatory_compliance).

## Διαδικασία

- 1 Χρησιμοποιώντας το σημείο ευθυγράμμισης, ευθυγραμμίστε την οπή της βίδας στην πλακέτα του κουμπιού λειτουργίας με την αντίστοιχη οπή στη βάση της διάταξης της οθόνης.
- 2 Επανατοποθετήστε τη βίδα (M3x5) που συγκρατεί την πλακέτα του κουμπιού λειτουργίας στη βάση της διάταξης της οθόνης.
- 3 Στερεώστε το καλώδιο της πλακέτας του κουμπιού λειτουργίας στη βάση της διάταξης της οθόνης.

- 4 Περάστε συρτά το καλώδιο της πλακέτας του κουμπιού λειτουργίας μέσα στον σύνδεσμό του στην πλακέτα συστήματος και κλείστε το μάνταλο για να στερεώσετε το καλώδιο.

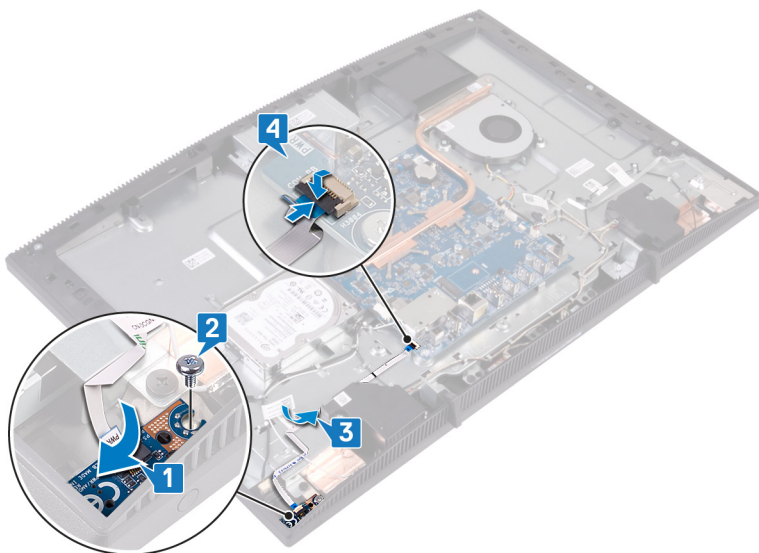

## Μετάπειτα απαιτούμενες ενέργειες

- 1 Επανατοποθετήστε τη [θωράκιση της πλακέτας συστήματος](#).
- 2 Επανατοποθετήστε το [πίσω κάλυμμα](#).
- 3 Επανατοποθετήστε τη [βάση στήριξης](#).

# Αφαίρεση του μικροφώνου

---



**ΠΡΟΕΙΔΟΠΟΙΗΣΗ:** Διαβάστε τις οδηγίες που παραλάβατε μαζί με τον υπολογιστή σας και αφορούν θέματα ασφάλειας προτού εκτελέσετε οποιαδήποτε εργασία στο εσωτερικό του και ακολουθήστε τα βήματα που παρατίθενται στην ενότητα [Πριν από την εκτέλεση εργασιών στο εσωτερικό του υπολογιστή σας](#). Μετά την εκτέλεση εργασιών στο εσωτερικό του υπολογιστή σας, ακολουθήστε τις οδηγίες που παρατίθενται στην ενότητα [Μετά την εκτέλεση εργασιών στο εσωτερικό του υπολογιστή σας](#). Για περισσότερες άριστες πρακτικές σε θέματα ασφάλειας ανατρέξτε στην αρχική σελίδα του ιστοτόπου για τη συμμόρφωση προς τις κανονιστικές διατάξεις στη διεύθυνση [www.dell.com/regulatory\\_compliance](http://www.dell.com/regulatory_compliance).

## Προαπαιτούμενες ενέργειες

- 1 Αφαιρέστε τη [βάση στήριξης](#).
- 2 Αφαιρέστε το [πίσω κάλυμμα](#).
- 3 Αφαιρέστε τη [θωράκιση της πλακέτας συστήματος](#).

## Διαδικασία

- 1 Αποσυνδέστε το καλώδιο των μικροφώνων από την πλακέτα συστήματος.
- 2 Σημειώστε τη διαδρομή του καλωδίου του μικροφώνου και αφαιρέστε το από τους οδηγούς της διαδρομής του στη βάση της διάταξης της οθόνης.
- 3 Επανατοποθετήστε τις δύο βίδες (M2x2,5) που συγκρατούν τις πλακέτες του μικροφώνου στη βάση της διάταξης της οθόνης.

- 4 Ανασηκώστε τις πλακέτες του μικροφώνου για να τις αποσπάσετε από τη βάση της διάταξης της οθόνης.

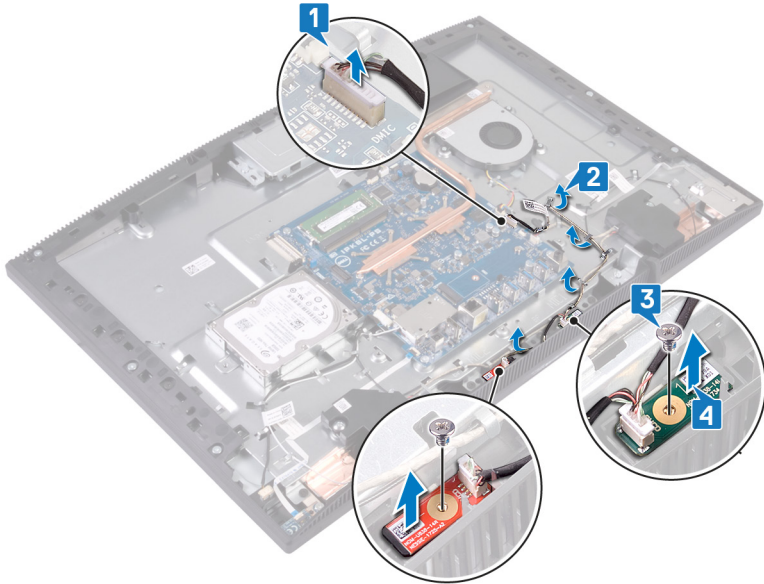

# Επανατοποθέτηση του μικροφώνου

---



**ΠΡΟΕΙΔΟΠΟΙΗΣΗ:** Διαβάστε τις οδηγίες που παραλάβετε μαζί με τον υπολογιστή σας και αφορούν θέματα ασφάλειας προτού εκτελέσετε οποιαδήποτε εργασία στο εσωτερικό του και ακολουθήστε τα βήματα που παρατίθενται στην ενότητα [Πριν από την εκτέλεση εργασιών στο εσωτερικό του υπολογιστή σας](#). Μετά την εκτέλεση εργασιών στο εσωτερικό του υπολογιστή σας, ακολουθήστε τις οδηγίες που παρατίθενται στην ενότητα [Μετά την εκτέλεση εργασιών στο εσωτερικό του υπολογιστή σας](#). Για περισσότερες άριστες πρακτικές σε θέματα ασφάλειας ανατρέξτε στην αρχική σελίδα του ιστοτόπου για τη συμμόρφωση προς τις κανονιστικές διατάξεις στη διεύθυνση [www.dell.com/regulatory\\_compliance](http://www.dell.com/regulatory_compliance).

## Διαδικασία

- 1 Περάστε συρτά τις μονάδες μικροφώνου μέσα από τις υποδοχές στη βάση της διάταξης της οθόνης.
- 2 Επανατοποθετήστε τις δύο βίδες (M2x2,5) που συγκρατούν τις μονάδες μικροφώνου στη βάση της διάταξης της οθόνης.
- 3 Περάστε το καλώδιο του μικροφώνου μέσα από τους οδηγούς της διαδρομής του στη βάση της διάταξης της οθόνης.

- 4 Συνδέστε το καλώδιο του μικροφώνου στην πλακέτα συστήματος.

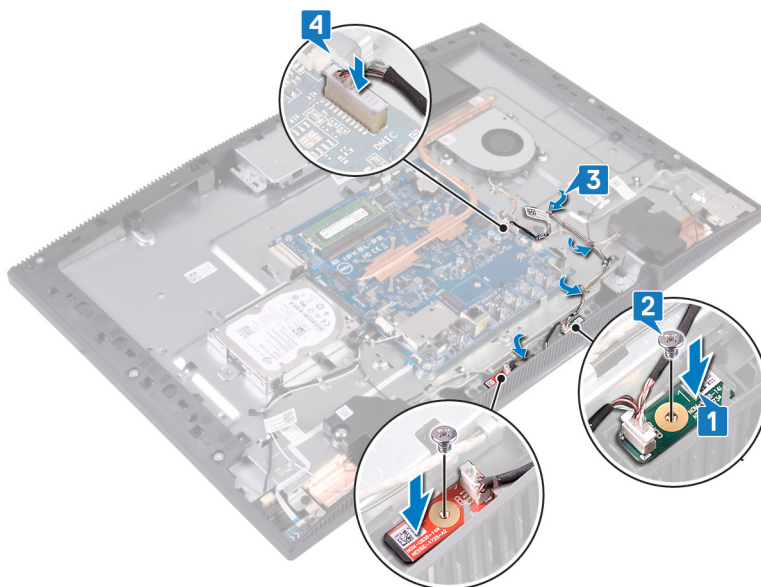

## Μετάπειτα απαιτούμενες ενέργειες

- 1 Επανατοποθετήστε τη [θωράκιση της πλακέτας συστήματος](#).
- 2 Επανατοποθετήστε το [πίσω κάλυμμα](#).
- 3 Επανατοποθετήστε τη [βάση στήριξης](#).

# Αφαίρεση της κάμερας

---



**ΠΡΟΕΙΔΟΠΟΙΗΣΗ:** Διαβάστε τις οδηγίες που παραλάβατε μαζί με τον υπολογιστή σας και αφορούν θέματα ασφάλειας προτού εκτελέσετε οποιαδήποτε εργασία στο εσωτερικό του και ακολουθήστε τα βήματα που παρατίθενται στην ενότητα [Πριν από την εκτέλεση εργασιών στο εσωτερικό του υπολογιστή σας](#). Μετά την εκτέλεση εργασιών στο εσωτερικό του υπολογιστή σας, ακολουθήστε τις οδηγίες που παρατίθενται στην ενότητα [Μετά την εκτέλεση εργασιών στο εσωτερικό του υπολογιστή σας](#). Για περισσότερες άριστες πρακτικές σε θέματα ασφάλειας ανατρέξτε στην αρχική σελίδα του ιστοτόπου για τη συμμόρφωση προς τις κανονιστικές διατάξεις στη διεύθυνση [www.dell.com/regulatory\\_compliance](http://www.dell.com/regulatory_compliance).

## Προαπαιτούμενες ενέργειες

- 1 Αφαιρέστε τη [βάση στήριξης](#).
- 2 Αφαιρέστε το [πίσω κάλυμμα](#).
- 3 Αφαιρέστε τη [θωράκιση της πλακέτας συστήματος](#).

## Διαδικασία

- 1 Αποσυνδέστε το καλώδιο της κάμερας από την πλακέτα συστήματος.
- 2 Αφαιρέστε τις δύο βίδες (M3x5) που συγκρατούν τη διάταξη της πτυσσόμενης κάμερας στη βάση της διάταξης της οθόνης.
- 3 Μετακινήστε συρτά και ανασηκώστε τη διάταξη της πτυσσόμενης κάμερας από τη βάση της διάταξης της οθόνης.

- 4** Σημειώστε τη διαδρομή του καλωδίου της κάμερας και αφαιρέστε το από τους οδηγούς της διαδρομής του.

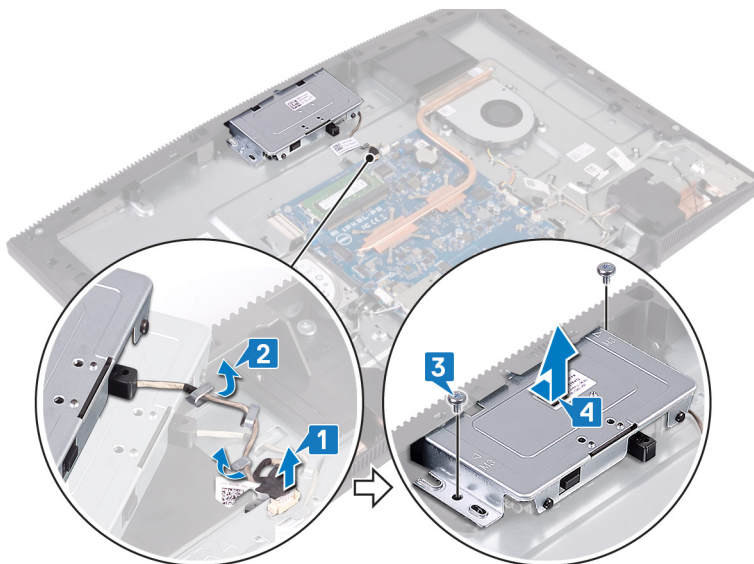

- 5** Πιέστε το επάνω μέρος της διάταξης της πτυσσόμενης κάμερας για να επεκτείνετε την πτυσσόμενη κάμερα.

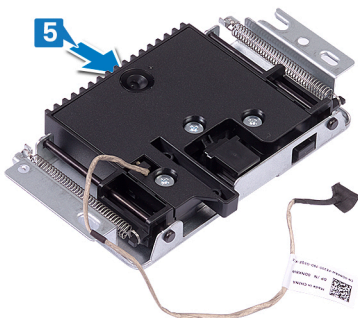

- 6** Αφαιρέστε τις τρεις βίδες (M3x5) που συγκρατούν τη στεφάνη συγκράτησης της πτυσσόμενης κάμερας στη διάταξη της πτυσσόμενης κάμερας.

- 7** Ανασηκώστε και αφαιρέστε τη στεφάνη συγκράτησης της πτυσσόμενης κάμερας από τη διάταξη της πτυσσόμενης κάμερας.

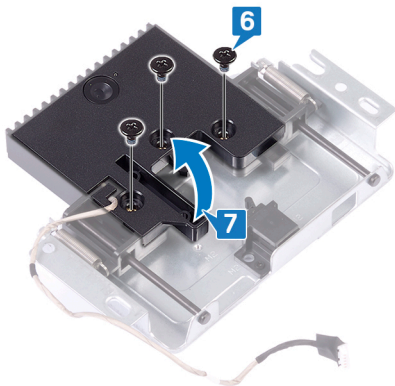

- 8** Τραβήξτε τον συνδετήρα στη διάταξη της πτυσσόμενης κάμερας και περιστρέψτε την κάμερα και το υποστήριγμα της κάμερας μαζί με το καλώδιο της κάμερας για να τα αφαιρέσετε από τη διάταξη της πτυσσόμενης κάμερας.

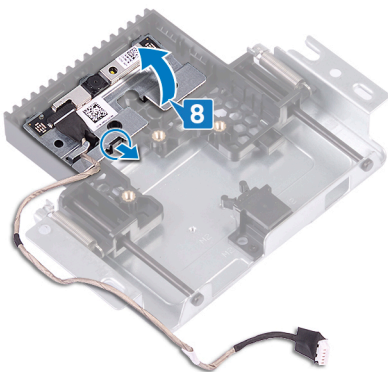

# Επανατοποθέτηση της κάμερας

**⚠ ΠΡΟΕΙΔΟΠΟΙΗΣΗ:** Διαβάστε τις οδηγίες που παραλάβατε μαζί με τον υπολογιστή σας και αφορούν θέματα ασφάλειας προτού εκτελέσετε οποιαδήποτε εργασία στο εσωτερικό του και ακολουθήστε τα βήματα που παρατίθενται στην ενότητα [Πριν από την εκτέλεση εργασιών στο εσωτερικό του υπολογιστή σας](#). Μετά την εκτέλεση εργασιών στο εσωτερικό του υπολογιστή σας, ακολουθήστε τις οδηγίες που παρατίθενται στην ενότητα [Μετά την εκτέλεση εργασιών στο εσωτερικό του υπολογιστή σας](#). Για περισσότερες άριστες πρακτικές σε θέματα ασφάλειας ανατρέξτε στην αρχική σελίδα του ιστοτόπου για τη συμμόρφωση προς τις κανονιστικές διατάξεις στη διεύθυνση [www.dell.com/regulatory\\_compliance](http://www.dell.com/regulatory_compliance).

## Διαδικασία

- 1 Τοποθετήστε την κάμερα και το υποστήριγμα της κάμερας στην υποδοχή στη διάταξη της πτυσσόμενης κάμερας και κουμπώστε τα στη θέση τους.

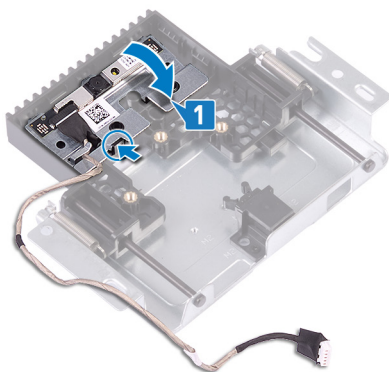

- 2 Ευθυγραμμίστε τις οπές των βιδών στο κάλυμμα της διάταξης της κάμερας με τις οπές των βιδών στη διάταξη της πτυσσόμενης κάμερας.

- 3** Επανατοποθετήστε τις τρεις βίδες (M3x5) που συγκρατούν το κάλυμμα της διάταξης της κάμερας στη διάταξη της πτυσσόμενης κάμερας.

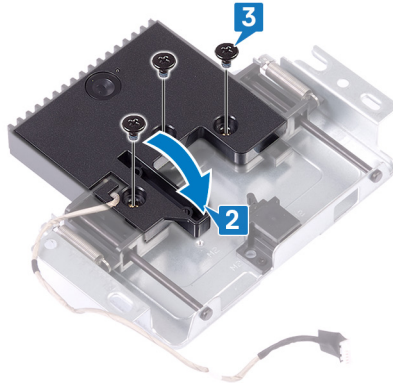

- 4** Πιέστε το επάνω μέρος της διάταξης της πτυσσόμενης κάμερας για να κλείσετε την πτυσσόμενη κάμερα.

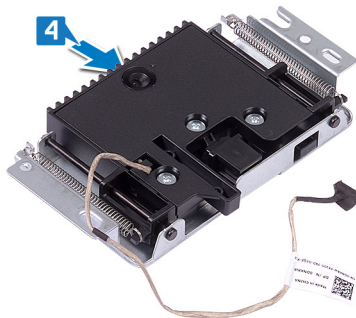

- 5** Περάστε το καλώδιο της κάμερας μέσα από τους οδηγούς της διαδρομής του στη βάση της διάταξης της οθόνης.
- 6** Τοποθετήστε και σύρετε τη διάταξη της πτυσσόμενης κάμερας επάνω στη βάση του πλαισίου της οθόνης, ευθυγραμμίζοντας τις οπές για τις βίδες στη διάταξη της πτυσσόμενης κάμερας με τις οπές για τις βίδες στη βάση του πλαισίου της οθόνης.
- 7** Επανατοποθετήστε τις δύο βίδες (M3x5) που συγκρατούν τη διάταξη της πτυσσόμενης κάμερας στη βάση της διάταξης της οθόνης.

- 8 Συνδέστε το καλώδιο της κάμερας στην πλακέτα συστήματος.

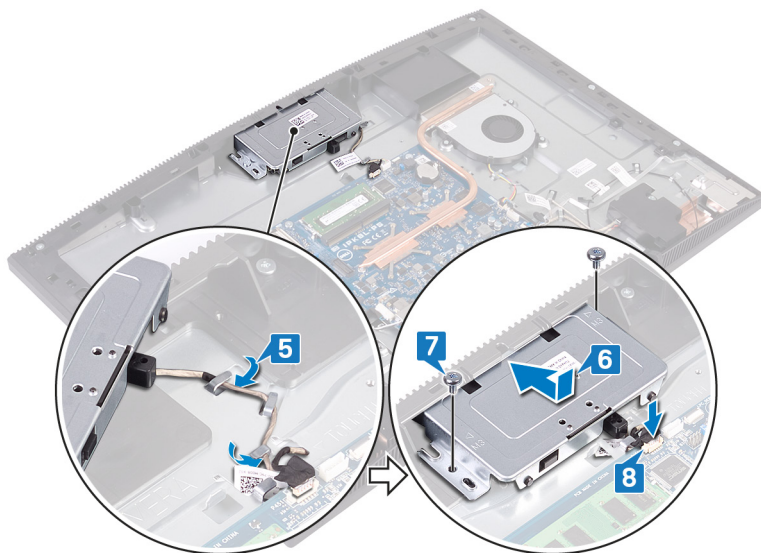



## Μετάπειτα απαιτούμενες ενέργειες

- 1 Επανατοποθετήστε τη [θωράκιση της πλακέτας συστήματος](#).
- 2 Επανατοποθετήστε το [πίσω κάλυμμα](#).
- 3 Επανατοποθετήστε τη [βάση στήριξης](#).

# Αφαίρεση της μπαταρίας σε σχήμα νομίσματος

---

 **ΠΡΟΕΙΔΟΠΟΙΗΣΗ:** Διαβάστε τις οδηγίες που παραλάβατε μαζί με τον υπολογιστή σας και αφορούν θέματα ασφάλειας προτού εκτελέσετε οποιαδήποτε εργασία στο εσωτερικό του και ακολουθήστε τα βήματα που παρατίθενται στην ενότητα [Πριν από την εκτέλεση εργασιών στο εσωτερικό του υπολογιστή σας](#). Μετά την εκτέλεση εργασιών στο εσωτερικό του υπολογιστή σας, ακολουθήστε τις οδηγίες που παρατίθενται στην ενότητα [Μετά την εκτέλεση εργασιών στο εσωτερικό του υπολογιστή σας](#). Για περισσότερες άριστες πρακτικές σε θέματα ασφάλειας ανατρέξτε στην αρχική σελίδα του ιστοτόπου για τη συμμόρφωση προς τις κανονιστικές διατάξεις στη διεύθυνση [www.dell.com/regulatory\\_compliance](http://www.dell.com/regulatory_compliance).

 **ΠΡΟΣΟΧΗ:** Όποτε αφαιρείτε την μπαταρία σε σχήμα νομίσματος, οι ρυθμίσεις του προγράμματος ρύθμισης του BIOS επανέρχονται στις προεπιλεγμένες. Συνιστούμε να σημειώσετε τις ρυθμίσεις του προγράμματος ρύθμισης του BIOS προτού αφαιρέσετε την μπαταρία σε σχήμα νομίσματος.

## Προαπαιτούμενες ενέργειες

- 1 Αφαιρέστε τη [βάση στήριξης](#).
- 2 Αφαιρέστε το [πίσω κάλυμμα](#).
- 3 Αφαιρέστε τη [θωράκιση της πλακέτας συστήματος](#).

# Διαδικασία

- 1 Εντοπίστε την μπαταρία σε σχήμα νομίσματος στην πλακέτα συστήματος.



- 2 Πιέστε τη γλωπίδα στην υποδοχή της μπαταρίας σε σχήμα νομίσματος για να αφαιρέσετε την μπαταρία.
- 3 Ανασηκώστε και αφαιρέστε την μπαταρία σε σχήμα νομίσματος από την υποδοχή της.

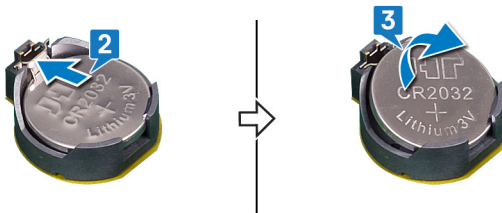

# Επανατοποθέτηση της μπαταρίας σε σχήμα νομίσματος.

**⚠ ΠΡΟΕΙΔΟΠΟΙΗΣΗ:** Διαβάστε τις οδηγίες που παραλάβατε μαζί με τον υπολογιστή σας και αφορούν θέματα ασφάλειας προτού εκτελέσετε οποιαδήποτε εργασία στο εσωτερικό του και ακολουθήστε τα βήματα που παρατίθενται στην ενότητα [Πριν από την εκτέλεση εργασιών στο εσωτερικό του υπολογιστή σας](#). Μετά την εκτέλεση εργασιών στο εσωτερικό του υπολογιστή σας, ακολουθήστε τις οδηγίες που παρατίθενται στην ενότητα [Μετά την εκτέλεση εργασιών στο εσωτερικό του υπολογιστή σας](#). Για περισσότερες άριστες πρακτικές σε θέματα ασφάλειας ανατρέξτε στην αρχική σελίδα του ιστοτόπου για τη συμμόρφωση προς τις κανονιστικές διατάξεις στη διεύθυνση [www.dell.com/regulatory\\_compliance](http://www.dell.com/regulatory_compliance).

## Διαδικασία

- 1 Τοποθετήστε την μπαταρία σε σχήμα νομίσματος μέσα στην υποδοχή της με τον θετικό πόλο στραμμένο προς τα επάνω.
- 2 Πιέστε την μπαταρία προς τα κάτω για να κουμπώσει στη θέση της.

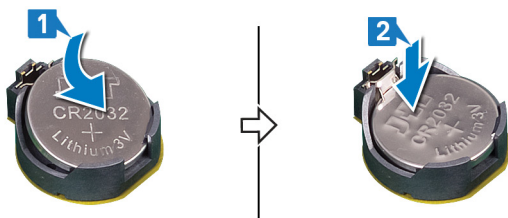

## Μετάπειτα απαιτούμενες ενέργειες

- 1 Επανατοποθετήστε τη [θωράκιση της πλακέτας συστήματος](#).
- 2 Επανατοποθετήστε το [πίσω κάλυμμα](#).
- 3 Επανατοποθετήστε τη [βάση στήριξης](#).

# Αφαίρεση του ανεμιστήρα

---



**ΠΡΟΕΙΔΟΠΟΙΗΣΗ:** Διαβάστε τις οδηγίες που παραλάβατε μαζί με τον υπολογιστή σας και αφορούν θέματα ασφάλειας προτού εκτελέσετε οποιαδήποτε εργασία στο εσωτερικό του και ακολουθήστε τα βήματα που παρατίθενται στην ενότητα [Πριν από την εκτέλεση εργασιών στο εσωτερικό του υπολογιστή σας](#). Μετά την εκτέλεση εργασιών στο εσωτερικό του υπολογιστή σας, ακολουθήστε τις οδηγίες που παρατίθενται στην ενότητα [Μετά την εκτέλεση εργασιών στο εσωτερικό του υπολογιστή σας](#). Για περισσότερες άριστες πρακτικές σε θέματα ασφάλειας ανατρέξτε στην αρχική σελίδα του ιστοτόπου για τη συμμόρφωση προς τις κανονιστικές διατάξεις στη διεύθυνση [www.dell.com/regulatory\\_compliance](http://www.dell.com/regulatory_compliance).

## Προαπαιτούμενες ενέργειες

- 1 Αφαιρέστε τη [βάση στήριξης](#).
- 2 Αφαιρέστε το [πίσω κάλυμμα](#).
- 3 Αφαιρέστε τη [θωράκιση της πλακέτας συστήματος](#).

## Διαδικασία

- 1 Αποσυνδέστε το καλώδιο του ανεμιστήρα από την πλακέτα συστήματος και αφαιρέστε το από τους οδηγούς της διαδρομής του.
- 2 Αφαιρέστε τις τρεις βίδες (M2x2,5) που συγκρατούν τον ανεμιστήρα στη βάση της διάταξης της οθόνης.

- 3** Ανασηκώστε και απομακρύνετε συρτά τον ανεμιστήρα από το κάτω μέρος της ψύκτρας.

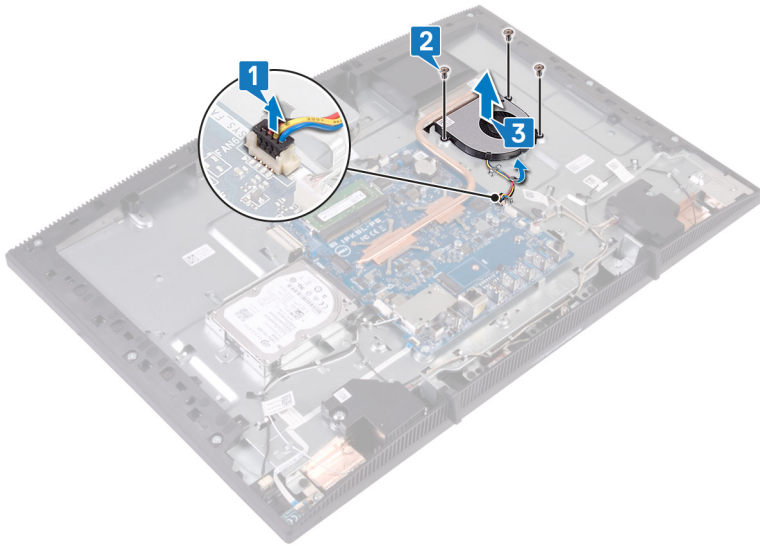

# Επανατοποθέτηση του ανεμιστήρα

---



**ΠΡΟΕΙΔΟΠΟΙΗΣΗ:** Διαβάστε τις οδηγίες που παραλάβατε μαζί με τον υπολογιστή σας και αφορούν θέματα ασφάλειας προτού εκτελέσετε οποιαδήποτε εργασία στο εσωτερικό του και ακολουθήστε τα βήματα που παρατίθενται στην ενότητα [Πριν από την εκτέλεση εργασιών στο εσωτερικό του υπολογιστή σας](#). Μετά την εκτέλεση εργασιών στο εσωτερικό του υπολογιστή σας, ακολουθήστε τις οδηγίες που παρατίθενται στην ενότητα [Μετά την εκτέλεση εργασιών στο εσωτερικό του υπολογιστή σας](#). Για περισσότερες άριστες πρακτικές σε θέματα ασφάλειας ανατρέξτε στην αρχική σελίδα του ιστοτόπου για τη συμμόρφωση προς τις κανονιστικές διατάξεις στη διεύθυνση [www.dell.com/regulatory\\_compliance](http://www.dell.com/regulatory_compliance).

## Διαδικασία

- 1 Περάστε συρτά τον ανεμιστήρα κάτω από την ψύκτρα και τοποθετήστε τον πάνω στη βάση της διάταξης της οθόνης.
- 2 Ευθυγραμμίστε τις οπές για τις βίδες στον ανεμιστήρα με τις αντίστοιχες οπές στη βάση της διάταξης της οθόνης.
- 3 Επανατοποθετήστε τις τρεις βίδες (M2x2,5) που συγκρατούν τον ανεμιστήρα στη βάση της διάταξης της οθόνης.
- 4 Περάστε το καλώδιο του ανεμιστήρα μέσα από τους οδηγούς της διαδρομής του.

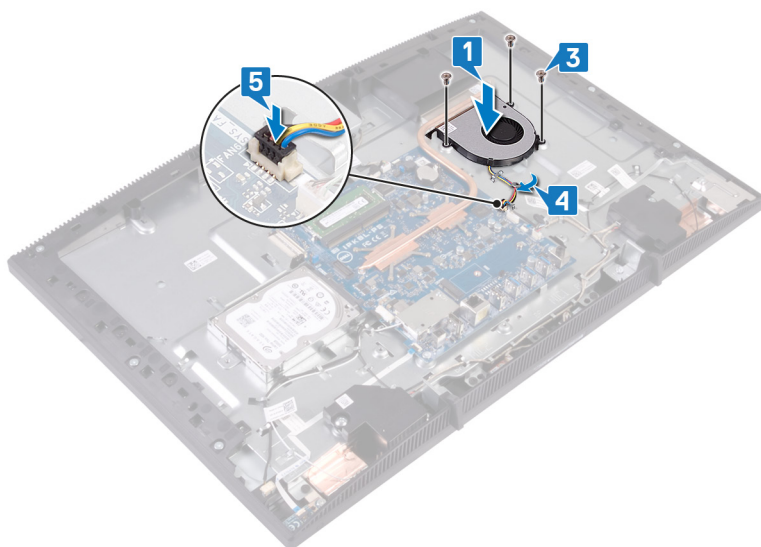

- 5 Συνδέστε το καλώδιο του ανεμιστήρα στην πλακέτα συστήματος.



## Μετέπειτα απαιτούμενες ενέργειες

- 1 Επανατοποθετήστε τη [θωράκιση της πλακέτας συστήματος](#).
- 2 Επανατοποθετήστε το [πίσω κάλυμμα](#).
- 3 Επανατοποθετήστε τη [βάση στήριξης](#).

# Αφαίρεση της ψύκτρας

-  **ΠΡΟΕΙΔΟΠΟΙΗΣΗ:** Διαβάστε τις οδηγίες που παραλάβατε μαζί με τον υπολογιστή σας και αφορούν θέματα ασφάλειας προτού εκτελέσετε οποιαδήποτε εργασία στο εσωτερικό του και ακολουθήστε τα βήματα που παρατίθενται στην ενότητα [Πριν από την εκτέλεση εργασιών στο εσωτερικό του υπολογιστή σας](#). Μετά την εκτέλεση εργασιών στο εσωτερικό του υπολογιστή σας, ακολουθήστε τις οδηγίες που παρατίθενται στην ενότητα [Μετά την εκτέλεση εργασιών στο εσωτερικό του υπολογιστή σας](#). Για περισσότερες άριστες πρακτικές σε θέματα ασφάλειας ανατρέξτε στην αρχική σελίδα του ιστοτόπου για τη συμμόρφωση προς τις κανονιστικές διατάξεις στη διεύθυνση [www.dell.com/regulatory\\_compliance](http://www.dell.com/regulatory_compliance).
-  **ΠΡΟΕΙΔΟΠΟΙΗΣΗ:** Η ψύκτρα ενδέχεται να θερμανθεί στη διάρκεια της κανονικής λειτουργίας. Προτού την αγγίξετε, αφήστε να περάσει αρκετή ώρα για να κρυώσει.
-  **ΠΡΟΣΟΧΗ:** Για να επιτευχθεί η μέγιστη ψύξη του επεξεργαστή, μην αγγίζετε τις περιοχές μεταφοράς θερμότητας επάνω στην ψύκτρα. Το λίπος της επιδερμίδας σας μπορεί να μειώσει την ικανότητα μεταφοράς θερμότητας της θερμοαγωγίμης πάστας.

## Προαπαιτούμενες ενέργειες

- 1 Αφαιρέστε τη [βάση στήριξης](#).
- 2 Αφαιρέστε το [πίσω κάλυμμα](#).
- 3 Αφαιρέστε τη [θωράκιση της πλακέτας συστήματος](#).

## Διαδικασία

 **ΣΗΜΕΙΩΣΗ:** Ο αριθμός των μη αποσπώμενων βιδών της ψύκτρας διαφέρει ανάλογα με τη διαμόρφωση που έχετε παραγγείλει.

- Χωρίς διακριτή κάρτα γραφικών: 4 μη αποσπώμενες βίδες
  - Με διακριτή κάρτα γραφικών: 7 μη αποσπώμενες βίδες
- 1 Χαλαρώστε τις μη αποσπώμενες βίδες που συγκρατούν την ψύκτρα στην πλακέτα συστήματος (με την αντίστροφη σειρά που υποδεικνύεται επάνω στην ψύκτρα).

- 2 Χαλαρώστε τη μη αποσπώμενη βίδα που συγκρατεί την ψύκτρα στη βάση της διάταξης της οθόνης.
- 3 Σηκώστε την ψύκτρα για να την αποσπάσετε από την πλακέτα συστήματος.

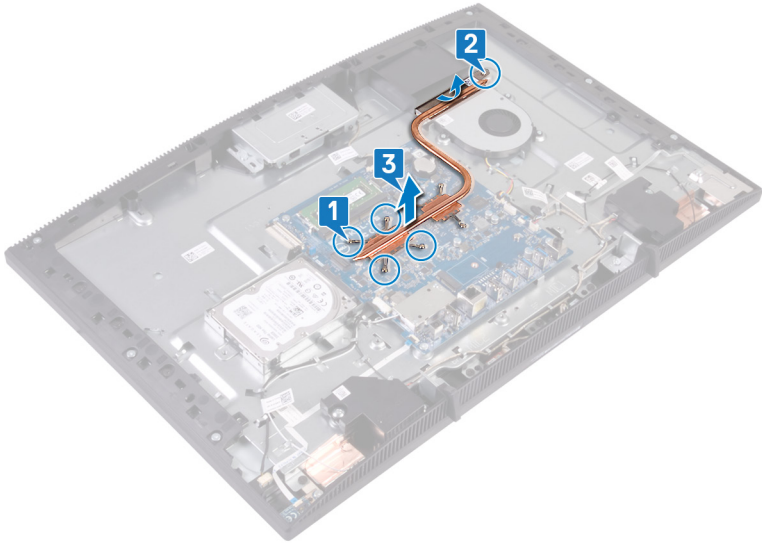

# Επανατοποθέτηση της ψύκτρας

---

 **ΠΡΟΕΙΔΟΠΟΙΗΣΗ:** Διαβάστε τις οδηγίες που παραλάβατε μαζί με τον υπολογιστή σας και αφορούν θέματα ασφάλειας προτού εκτελέσετε οποιαδήποτε εργασία στο εσωτερικό του και ακολουθήστε τα βήματα που παρατίθενται στην ενότητα [Πριν από την εκτέλεση εργασιών στο εσωτερικό του υπολογιστή σας](#). Μετά την εκτέλεση εργασιών στο εσωτερικό του υπολογιστή σας, ακολουθήστε τις οδηγίες που παρατίθενται στην ενότητα [Μετά την εκτέλεση εργασιών στο εσωτερικό του υπολογιστή σας](#). Για περισσότερες άριστες πρακτικές σε θέματα ασφάλειας ανατρέξτε στην αρχική σελίδα του ιστοτόπου για τη συμμόρφωση προς τις κανονιστικές διατάξεις στη διεύθυνση [www.dell.com/regulatory\\_compliance](http://www.dell.com/regulatory_compliance).

 **ΠΡΟΣΟΧΗ:** Αν η ψύκτρα του επεξεργαστή δεν είναι σωστά ευθυγραμμισμένη, υπάρχει κίνδυνος να πάθουν ζημιά η πλακέτα συστήματος και ο επεξεργαστής.

 **ΣΗΜΕΙΩΣΗ:** Αν αντικαταστήσετε είτε την πλακέτα συστήματος είτε την ψύκτρα, χρησιμοποιήστε το θερμικό υπόθεμα που θα βρείτε στο εργαλειοσύνολο για να διασφαλίσετε ότι θα επιτευχθεί η θερμική αγωγιμότητα.

## Διαδικασία

 **ΣΗΜΕΙΩΣΗ:** Ο αριθμός των μη αποσπώμενων βιδών της ψύκτρας διαφέρει ανάλογα με τη διαμόρφωση που έχετε παραγγείλει.

- Χωρίς διακριτή κάρτα γραφικών: 4 μη αποσπώμενες βίδες
  - Με διακριτή κάρτα γραφικών: 7 μη αποσπώμενες βίδες
- 1 Σύρετε την ψύκτρα κάτω από το προστατευτικό περίβλημα του ανεμιστήρα και ανάμεσα στον ανεμιστήρα.
  - 2 Ευθυγραμμίστε τις μη αποσπώμενες βίδες στην ψύκτρα με τις αντίστοιχες οπές στην πλακέτα συστήματος και τη βάση της διάταξης της οθόνης.
  - 3 Σφίξτε τη μη αποσπώμενη βίδα που συγκρατεί την ψύκτρα στη βάση της διάταξης της οθόνης.

- 4 Σφίξτε τις μη αποσπώμενες βίδες που συγκρατούν την ψύκτρα στην πλακέτα συστήματος τη μία μετά την άλλη (με τη σειρά που υποδεικνύεται επάνω στην ψύκτρα).

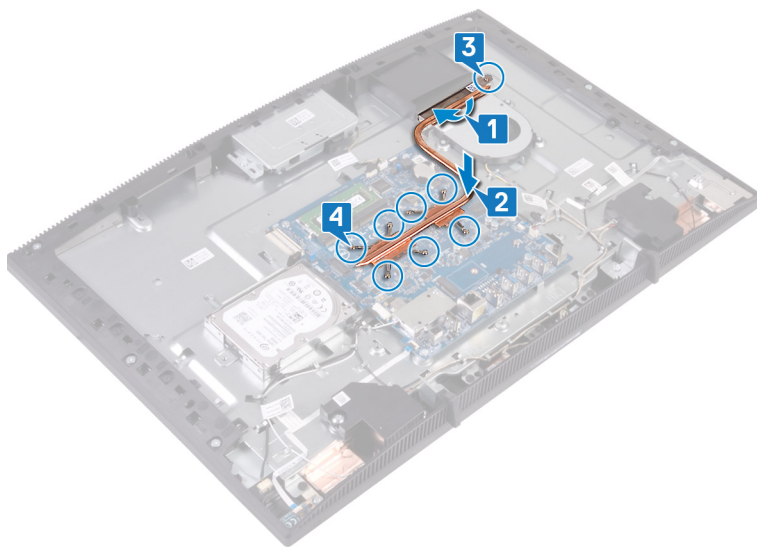

## Μετέπειτα απαιτούμενες ενέργειες

- 1 Επανατοποθετήστε τη [θωράκιση της πλακέτας συστήματος](#).
- 2 Επανατοποθετήστε το [πίσω κάλυμμα](#).
- 3 Επανατοποθετήστε τη [βάση στήριξης](#).

# Αφαίρεση των ηχείων



**ΠΡΟΕΙΔΟΠΟΙΗΣΗ:** Διαβάστε τις οδηγίες που παραλάβατε μαζί με τον υπολογιστή σας και αφορούν θέματα ασφάλειας προτού εκτελέσετε οποιαδήποτε εργασία στο εσωτερικό του και ακολουθήστε τα βήματα που παρατίθενται στην ενότητα [Πριν από την εκτέλεση εργασιών στο εσωτερικό του υπολογιστή σας](#). Μετά την εκτέλεση εργασιών στο εσωτερικό του υπολογιστή σας, ακολουθήστε τις οδηγίες που παρατίθενται στην ενότητα [Μετά την εκτέλεση εργασιών στο εσωτερικό του υπολογιστή σας](#). Για περισσότερες άριστες πρακτικές σε θέματα ασφάλειας ανατρέξτε στην αρχική σελίδα του ιστοτόπου για τη συμμόρφωση προς τις κανονιστικές διατάξεις στη διεύθυνση [www.dell.com/regulatory\\_compliance](http://www.dell.com/regulatory_compliance).

## Προαπαιτούμενες ενέργειες

- 1 Αφαιρέστε τη [βάση στήριξης](#).
- 2 Αφαιρέστε το [πίσω κάλυμμα](#).
- 3 Αφαιρέστε τη [θωράκιση της πλακέτας συστήματος](#).

## Διαδικασία

- 1 Αποσυνδέστε το καλώδιο των ηχείων από την πλακέτα συστήματος.
- 2 Αφαιρέστε τις τέσσερις βίδες (M3 4+7,1) που συγκρατούν το ηχείο στη βάση της διάταξης της οθόνης.
- 3 Ανασηκώστε το ηχείο (SPK1) και αποσπάστε το από τη βάση της διάταξης της οθόνης.
- 4 Σημειώστε τη διαδρομή του καλωδίου των ηχείων και βγάλτε το από τους οδηγούς του.

- 5 Ανασηκώστε το ηχείο (SPK2) μαζί με το καλώδιό του και αποσπάστε το από τη βάση της διάταξης της οθόνης.

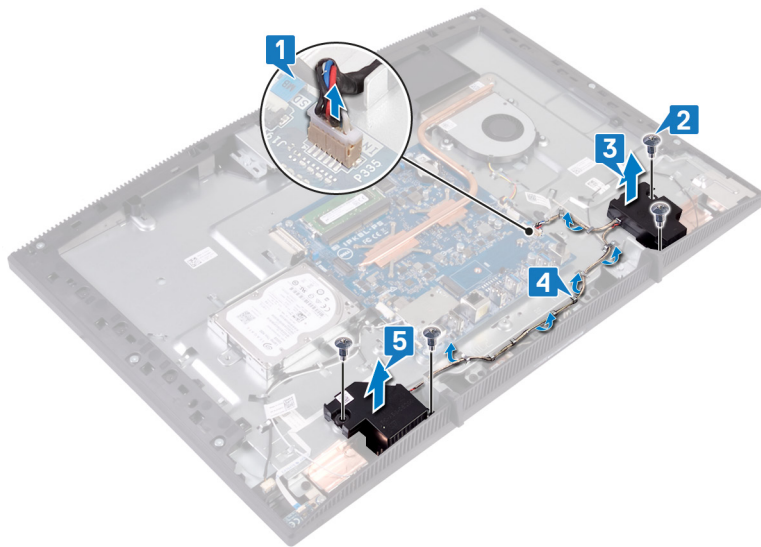

# Επανατοποθέτηση των ηχείων

---



**ΠΡΟΕΙΔΟΠΟΙΗΣΗ:** Διαβάστε τις οδηγίες που παραλάβατε μαζί με τον υπολογιστή σας και αφορούν θέματα ασφάλειας προτού εκτελέσετε οποιαδήποτε εργασία στο εσωτερικό του και ακολουθήστε τα βήματα που παρατίθενται στην ενότητα [Πριν από την εκτέλεση εργασιών στο εσωτερικό του υπολογιστή σας](#). Μετά την εκτέλεση εργασιών στο εσωτερικό του υπολογιστή σας, ακολουθήστε τις οδηγίες που παρατίθενται στην ενότητα [Μετά την εκτέλεση εργασιών στο εσωτερικό του υπολογιστή σας](#). Για περισσότερες άριστες πρακτικές σε θέματα ασφάλειας ανατρέξτε στην αρχική σελίδα του ιστοτόπου για τη συμμόρφωση προς τις κανονιστικές διατάξεις στη διεύθυνση [www.dell.com/regulatory\\_compliance](http://www.dell.com/regulatory_compliance).

## Διαδικασία

- 1 Χρησιμοποιώντας τα σημεία ευθυγράμμισης στη βάση της διάταξης της οθόνης, τοποθετήστε τα ηχεία επάνω στη βάση της διάταξης της οθόνης.
- 2 Επανατοποθετήστε τις τέσσερις βίδες (M3 4+7,1) που συγκρατούν τα ηχεία στη βάση της διάταξης της οθόνης.
- 3 Περάστε το καλώδιο των ηχείων μέσα στους οδηγούς δρομολόγησης στη βάση της διάταξης της οθόνης.

- 4 Συνδέστε το καλώδιο των ηχείων στην πλακέτα συστήματος.

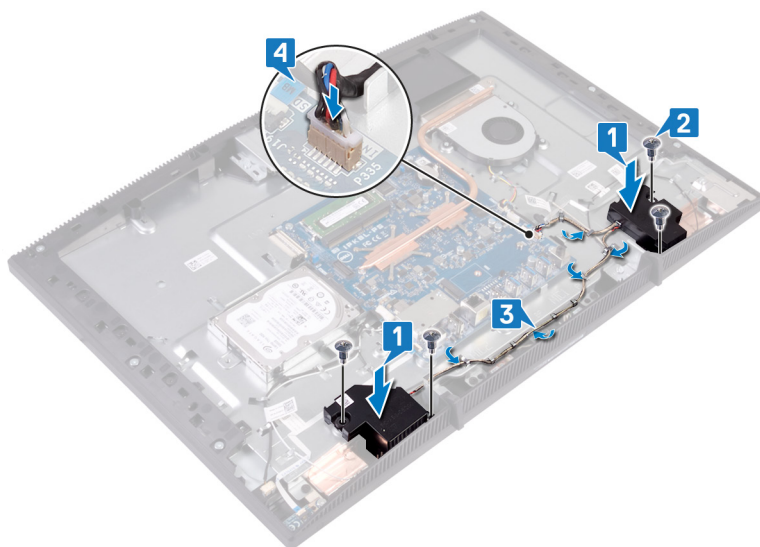





## Μετέπειτα απαιτούμενες ενέργειες

- 1 Επανατοποθετήστε τη [θωράκιση της πλακέτας συστήματος](#).
- 2 Επανατοποθετήστε το [πίσω κάλυμμα](#).
- 3 Επανατοποθετήστε τη [βάση στήριξης](#).

# Αφαίρεση της πλακέτας συστήματος

---

 **ΠΡΟΕΙΔΟΠΟΙΗΣΗ:** Διαβάστε τις οδηγίες που παραλάβατε μαζί με τον υπολογιστή σας και αφορούν θέματα ασφάλειας προτού εκτελέσετε οποιαδήποτε εργασία στο εσωτερικό του και ακολουθήστε τα βήματα που παρατίθενται στην ενότητα [Πριν από την εκτέλεση εργασιών στο εσωτερικό του υπολογιστή σας](#). Μετά την εκτέλεση εργασιών στο εσωτερικό του υπολογιστή σας, ακολουθήστε τις οδηγίες που παρατίθενται στην ενότητα [Μετά την εκτέλεση εργασιών στο εσωτερικό του υπολογιστή σας](#). Για περισσότερες άριστες πρακτικές σε θέματα ασφάλειας ανατρέξτε στην αρχική σελίδα του ιστοτόπου για τη συμμόρφωση προς τις κανονιστικές διατάξεις στη διεύθυνση [www.dell.com/regulatory\\_compliance](http://www.dell.com/regulatory_compliance).

-  **ΣΗΜΕΙΩΣΗ:** Η ετικέτα εξυπηρέτησης του υπολογιστή σας είναι αποθηκευμένη στην πλακέτα συστήματος. Αφού επανατοποθετήσετε την πλακέτα συστήματος, πρέπει να καταχωρίσετε την ετικέτα εξυπηρέτησης στο πρόγραμμα ρύθμισης του BIOS.
-  **ΣΗΜΕΙΩΣΗ:** Όποτε επανατοποθετείτε την πλακέτα συστήματος, καταργούνται όλες αλλαγές κάνετε στο BIOS χρησιμοποιώντας το πρόγραμμα ρύθμισης του BIOS. Αφού επανατοποθετήσετε την πλακέτα συστήματος, πρέπει να κάνετε ξανά τις ενδεδειγμένες αλλαγές.
-  **ΣΗΜΕΙΩΣΗ:** Προτού αποσυνδέσετε τα καλώδια από την πλακέτα συστήματος, σημειώστε τη θέση των συνδέσμων ώστε να μπορέσετε να επανασυνδέσετε σωστά τα καλώδια μετά την επανατοποθέτηση της πλακέτας συστήματος.

## Προαπαιτούμενες ενέργειες

- 1 Αφαιρέστε τη [βάση στήριξης](#).
- 2 Αφαιρέστε το [πίσω κάλυμμα](#).
- 3 Αφαιρέστε τον [σκληρό δίσκο](#).
- 4 Αφαιρέστε τη [θωράκιση της πλακέτας συστήματος](#).
- 5 Αφαιρέστε την [ψύκτρα](#).
- 6 Αφαιρέστε τη [μονάδα μνήμης](#).
- 7 Αφαιρέστε την [κάρτα ασύρματης επικοινωνίας](#).

## Διαδικασία

- 1** Αποσυνδέστε το καλώδιο της κάμερας από την πλακέτα συστήματος.
- 2** Αποσυνδέστε το καλώδιο της οθόνης αφής από την πλακέτα συστήματος.
- 3** Αποσυνδέστε το καλώδιο του ανεμιστήρα από την πλακέτα συστήματος.
- 4** Αποσυνδέστε το καλώδιο των μικροφώνων από την πλακέτα συστήματος.
- 5** Ανοίξτε το μάνταλο και αποσυνδέστε το καλώδιο της μονάδας ανάγνωσης καρτών πολυμέσων από την πλακέτα συστήματος.
- 6** Αποσυνδέστε το καλώδιο των ηχείων από την πλακέτα συστήματος.
- 7** Ανοίξτε το μάνταλο και αποσυνδέστε το καλώδιο της πλακέτας του κουμπιού λειτουργίας από την πλακέτα συστήματος.
- 8** Αποσυνδέστε το καλώδιο οπισθοφωτισμού της οθόνης από την πλακέτα συστήματος.
- 9** Ξεκολλήστε την ταινία που συγκρατεί το καλώδιο της οθόνης στον σύνδεσμο στην πλακέτα συστήματος.

- 10** Με τις άκρες των δαχτύλων σας, πιέστε προς τα μέσα τους συνδετήρες συγκράτησης στο καλώδιο της οθόνης και αποσυνδέστε το καλώδιο της οθόνης από την πλακέτα συστήματος.

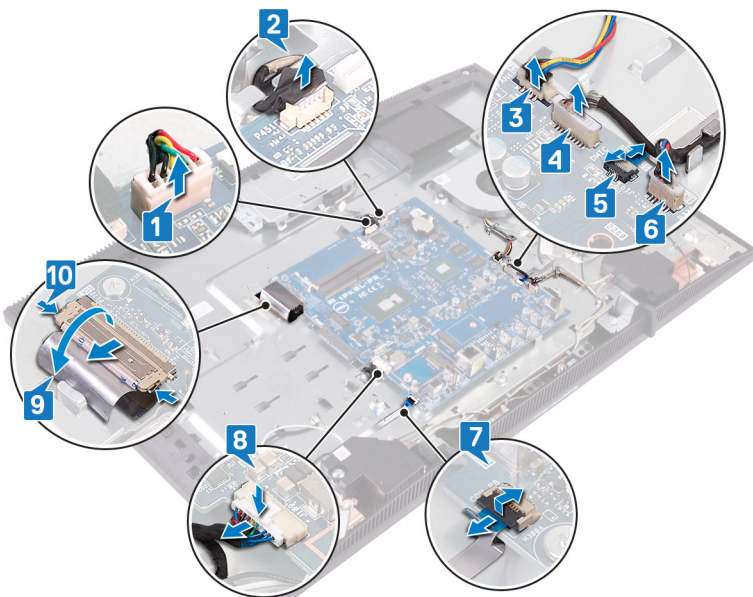

- 11** Αφαιρέστε τις έξι βίδες (M3x5) που συγκρατούν την πλακέτα συστήματος στη βάση της διάταξης της οθόνης.

- 12** Σηκώστε την πλακέτα συστήματος για να την αποσπάσετε από τη βάση της διάταξης της οθόνης.

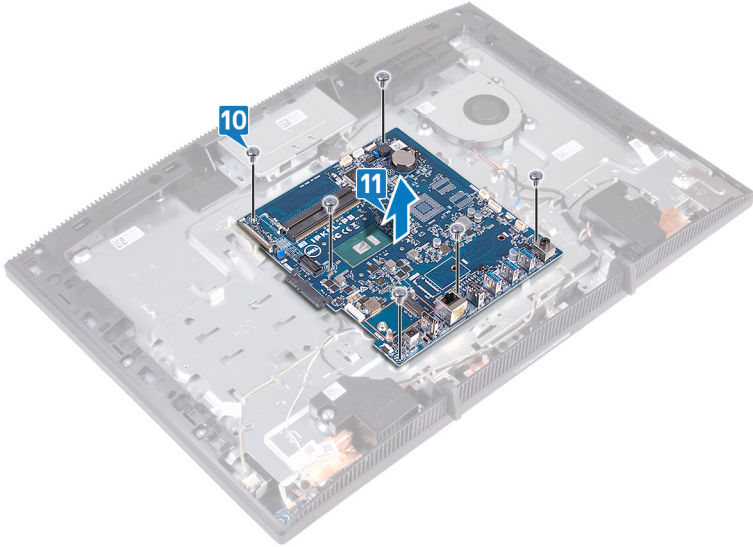

# Επανατοποθέτηση της πλακέτας συστήματος

---



**ΠΡΟΕΙΔΟΠΟΙΗΣΗ:** Διαβάστε τις οδηγίες που παραλάβατε μαζί με τον υπολογιστή σας και αφορούν θέματα ασφάλειας προτού εκτελέσετε οποιαδήποτε εργασία στο εσωτερικό του και ακολουθήστε τα βήματα που παρατίθενται στην ενότητα [Πριν από την εκτέλεση εργασιών στο εσωτερικό του υπολογιστή σας](#). Μετά την εκτέλεση εργασιών στο εσωτερικό του υπολογιστή σας, ακολουθήστε τις οδηγίες που παρατίθενται στην ενότητα [Μετά την εκτέλεση εργασιών στο εσωτερικό του υπολογιστή σας](#). Για περισσότερες άριστες πρακτικές σε θέματα ασφάλειας ανατρέξτε στην αρχική σελίδα του ιστοτόπου για τη συμμόρφωση προς τις κανονιστικές διατάξεις στη διεύθυνση [www.dell.com/regulatory\\_compliance](http://www.dell.com/regulatory_compliance).



**ΣΗΜΕΙΩΣΗ:** Η ετικέτα εξυπηρέτησης του υπολογιστή σας είναι αποθηκευμένη στην πλακέτα συστήματος. Αφού επανατοποθετήσετε την πλακέτα συστήματος, πρέπει να καταχωρίσετε την ετικέτα εξυπηρέτησης στο πρόγραμμα ρύθμισης του BIOS.



**ΣΗΜΕΙΩΣΗ:** Όταν επανατοποθετείτε την πλακέτα συστήματος, καταργούνται όλες αλλαγές κάνετε στο BIOS χρησιμοποιώντας το πρόγραμμα ρύθμισης του BIOS. Αφού επανατοποθετήσετε την πλακέτα συστήματος, πρέπει να κάνετε ξανά τις ενδεδειγμένες αλλαγές.

## Διαδικασία

- 1 Ευθυγραμμίστε τις οπές για τις βίδες στην πλακέτα συστήματος με τις αντίστοιχες οπές στη βάση της διάταξης της οθόνης.

- 2** Επανατοποθετήστε τις έξι βίδες (M3x5) που συγκρατούν την πλακέτα συστήματος στη βάση της διάταξης της οθόνης.

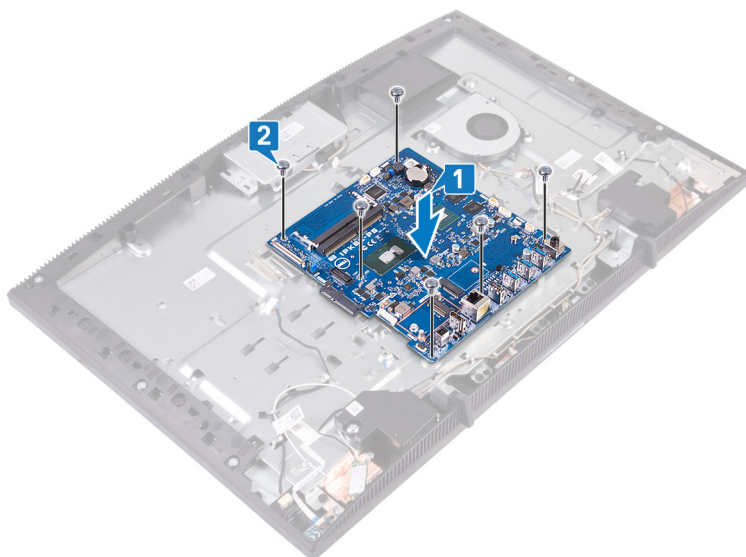

- 3** Περάστε συρτά το καλώδιο της οθόνης μέσα στον σύνδεσμο του στην πλακέτα συστήματος και κλείστε το μάνταλο για να στερεώσετε το καλώδιο.
- 4** Κολλήστε την ταινία που συγκρατεί το καλώδιο της οθόνης στον σύνδεσμο στην πλακέτα συστήματος.
- 5** Συνδέστε το καλώδιο του οπισθοφωτισμού της οθόνης στην πλακέτα συστήματος.
- 6** Περάστε συρτά το καλώδιο της πλακέτας του κουμπιού λειτουργίας μέσα στον σύνδεσμο του στην πλακέτα συστήματος και κλείστε το μάνταλο για να στερεώσετε το καλώδιο.
- 7** Συνδέστε το καλώδιο του μικροφώνου στην πλακέτα συστήματος.
- 8** Περάστε συρτά το καλώδιο της μονάδας ανάγνωσης καρτών πολυμέσων μέσα στον σύνδεσμο του στην πλακέτα συστήματος και κλείστε το μάνταλο για να στερεώσετε το καλώδιο.
- 9** Συνδέστε το καλώδιο των ηχείων στην πλακέτα συστήματος.
- 10** Συνδέστε το καλώδιο του ανεμιστήρα στην πλακέτα συστήματος.

- 11 Συνδέστε το καλώδιο της οθόνης αφής και το καλώδιο της κάμερας στην πλακέτα συστήματος.

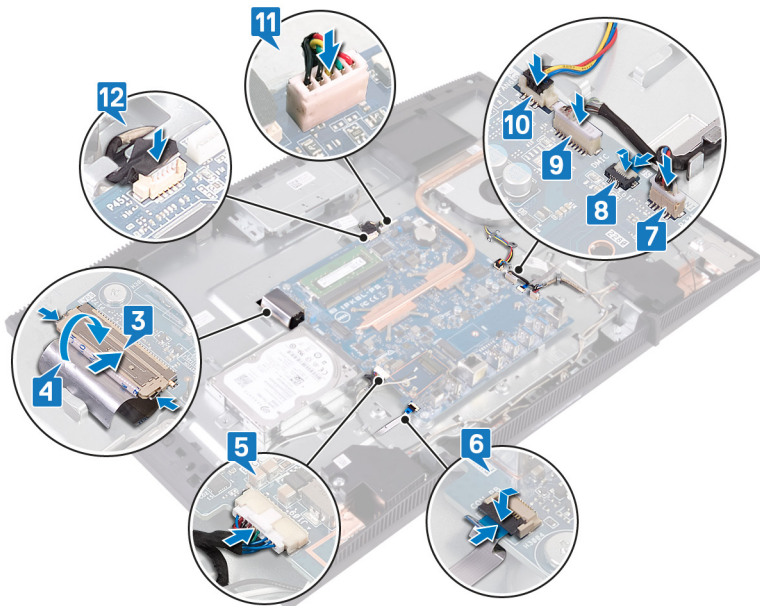

## Μετάπειτα απαιτούμενες ενέργειες

- 1 Επανατοποθετήστε την [κάρτα ασύρματης επικοινωνίας](#).
- 2 Επανατοποθετήστε τη [μονάδα μνήμης](#).
- 3 Επανατοποθετήστε την [ψύκτρα](#).
- 4 Επανατοποθετήστε τη [θωράκιση της πλακέτας συστήματος](#).
- 5 Επανατοποθετήστε τον [σκληρό δίσκο](#).
- 6 Επανατοποθετήστε το [πίσω κάλυμμα](#).
- 7 Επανατοποθετήστε τη [βάση στήριξης](#).

## Αναβάθμιση του BIOS

Μπορεί να χρειαστεί να αναβαθμίσετε (ενημερώσετε) το BIOS όταν υπάρχει διαθέσιμη μια ενημερωμένη έκδοσή του ή σε περίπτωση αντικατάστασης της πλακέτας συστήματος.

Ακολουθήστε τα παρακάτω βήματα για να ενημερώσετε το BIOS:

- 1 Ενεργοποιήστε τον υπολογιστή σας.
- 2 Επισκεφτείτε την ιστοσελίδα [www.dell.com/support](http://www.dell.com/support).
- 3 Κάντε κλικ στην επιλογή **Product support (Υποστήριξη προϊόντων)**, πληκτρολογήστε την ετικέτα εξυπηρέτησης του υπολογιστή σας και ύστερα κάντε κλικ στην επιλογή **Submit (Υποβολή)**.



**ΣΗΜΕΙΩΣΗ: Αν δεν έχετε την ετικέτα εξυπηρέτησης, χρησιμοποιήστε τη δυνατότητα αυτόματης ανίχνευσης ή περιηγηθείτε στα μοντέλα για να βρείτε το μοντέλο του υπολογιστή σας.**

- 4 Κάντε κλικ στις επιλογές **Drivers & downloads** → **Find it myself**(Προγράμματα οδήγησης & στοιχεία λήψης > Θα το βρω μόνος/-η μου).
- 5 Επιλέξτε το λειτουργικό σύστημα που έχετε εγκατεστημένο στον υπολογιστή σας.
- 6 Προχωρήστε προς τα κάτω στη σελίδα με κύλιση και αναπτύξτε την επιλογή **BIOS**.
- 7 Κάντε κλικ στην επιλογή **Download (Λήψη)** ώστε να προχωρήσετε στη λήψη της πιο πρόσφατα ενημερωμένης έκδοσης του BIOS για τον υπολογιστή σας.
- 8 Αφού ολοκληρωθεί η λήψη, πλοηγηθείτε ως τον φάκελο όπου αποθηκεύσατε το αρχείο της ενημερωμένης έκδοσης του BIOS.
- 9 Κάντε διπλό κλικ στο εικονίδιο του αρχείου της ενημερωμένης έκδοσης του BIOS και ακολουθήστε τις οδηγίες που θα παρουσιαστούν στην οθόνη.

# Αφαίρεση του πλαισίου της οθόνης

---



**ΠΡΟΕΙΔΟΠΟΙΗΣΗ:** Διαβάστε τις οδηγίες που παραλάβατε μαζί με τον υπολογιστή σας και αφορούν θέματα ασφάλειας προτού εκτελέσετε οποιαδήποτε εργασία στο εσωτερικό του και ακολουθήστε τα βήματα που παρατίθενται στην ενότητα [Πριν από την εκτέλεση εργασιών στο εσωτερικό του υπολογιστή σας](#). Μετά την εκτέλεση εργασιών στο εσωτερικό του υπολογιστή σας, ακολουθήστε τις οδηγίες που παρατίθενται στην ενότητα [Μετά την εκτέλεση εργασιών στο εσωτερικό του υπολογιστή σας](#). Για περισσότερες άριστες πρακτικές σε θέματα ασφάλειας ανατρέξτε στην αρχική σελίδα του ιστοτόπου για τη συμμόρφωση προς τις κανονιστικές διατάξεις στη διεύθυνση [www.dell.com/regulatory\\_compliance](http://www.dell.com/regulatory_compliance).

## Προαπαιτούμενες ενέργειες

- 1 Αφαιρέστε τη [βάση στήριξης](#).
- 2 Αφαιρέστε το [πίσω κάλυμμα](#).
- 3 Αφαιρέστε τη [θωράκιση της πλακέτας συστήματος](#).

## Διαδικασία

- 1 Ξεκολλήστε την ταινία που συγκρατεί το καλώδιο της οθόνης στον σύνδεσμο στην πλακέτα συστήματος.
- 2 Με τις άκρες των δαχτύλων σας, πιέστε προς τα μέσα τους συνδετήρες συγκράτησης στο καλώδιο της οθόνης και αποσυνδέστε το από την πλακέτα συστήματος.
- 3 Αποσυνδέστε το καλώδιο οπισθοφωτισμού της οθόνης και το καλώδιο της οθόνης αφής (προαιρετική) από το πλαίσιο της οθόνης.

- 4 Αφαιρέστε τις οκτώ βίδες (M3x5) που συγκρατούν τη βάση της διάταξης της οθόνης στη διάταξη της οθόνης.

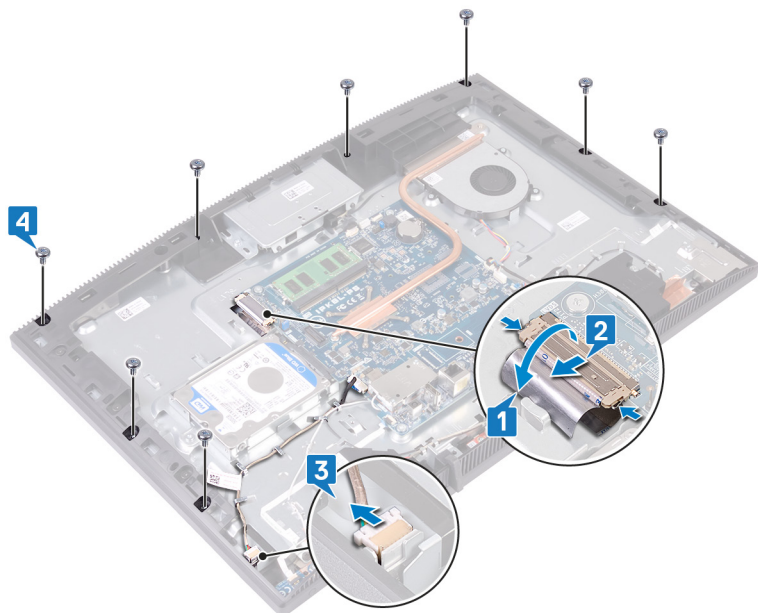

- 5 Τοποθετήστε τη βάση της διάταξης της οθόνης σε όρθια θέση.
- 6 Σπρώξτε το πλαίσιο της οθόνης και αφαιρέστε το από τη βάση της διάταξης της οθόνης.
- 7 Περάστε το καλώδιο της οθόνης και το καλώδιο της οθόνης αφής (προαιρετική) από τις υποδοχές στη βάση της διάταξης της οθόνης.

- 8** Ανασηκώστε το πλαίσιο της οθόνης και αποσπάστε το από τη βάση της διάταξης της οθόνης.



9 Αφού εκτελέσετε τα παραπάνω βήματα, θα μείνετε με το πλαίσιο της οθόνης.



# Επανατοποθέτηση του πλαισίου της οθόνης

**⚠ ΠΡΟΕΙΔΟΠΟΙΗΣΗ:** Διαβάστε τις οδηγίες που παραλάβατε μαζί με τον υπολογιστή σας και αφορούν θέματα ασφάλειας προτού εκτελέσετε οποιαδήποτε εργασία στο εσωτερικό του και ακολουθήστε τα βήματα που παρατίθενται στην ενότητα [Πριν από την εκτέλεση εργασιών στο εσωτερικό του υπολογιστή σας](#). Μετά την εκτέλεση εργασιών στο εσωτερικό του υπολογιστή σας, ακολουθήστε τις οδηγίες που παρατίθενται στην ενότητα [Μετά την εκτέλεση εργασιών στο εσωτερικό του υπολογιστή σας](#). Για περισσότερες άριστες πρακτικές σε θέματα ασφάλειας ανατρέξτε στην αρχική σελίδα του ιστοτόπου για τη συμμόρφωση προς τις κανονιστικές διατάξεις στη διεύθυνση [www.dell.com/regulatory\\_compliance](http://www.dell.com/regulatory_compliance).

## Διαδικασία

- 1 Σημειώστε τις θέσεις των τεσσάρων βιδών-οδηγών στο πλαίσιο της οθόνης.

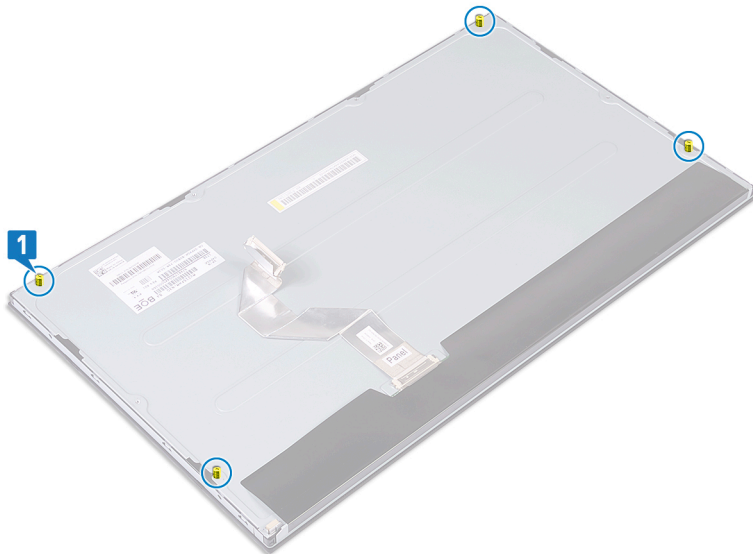

- 2 Τοποθετήστε τη βάση της διάταξης της οθόνης σε κάθετη θέση και σύρετε το πλαίσιο οθόνης στη βάση της διάταξης της οθόνης.
- 3 Πιέστε το καλώδιο της οθόνης και το καλώδιο της οθόνης αφής (προαιρετική) για να τα περάσετε από την υποδοχή στη βάση της διάταξης της οθόνης.
- 4 Ευθυγραμμίστε τις τέσσερις βίδες-οδηγούς στο πλαίσιο της οθόνης με τις αντίστοιχες οπές βιδών στη βάση της διάταξης της οθόνης.
- 5 Πιέστε το πλαίσιο της οθόνης μέσα στην υποδοχή στη βάση της διάταξης της οθόνης.

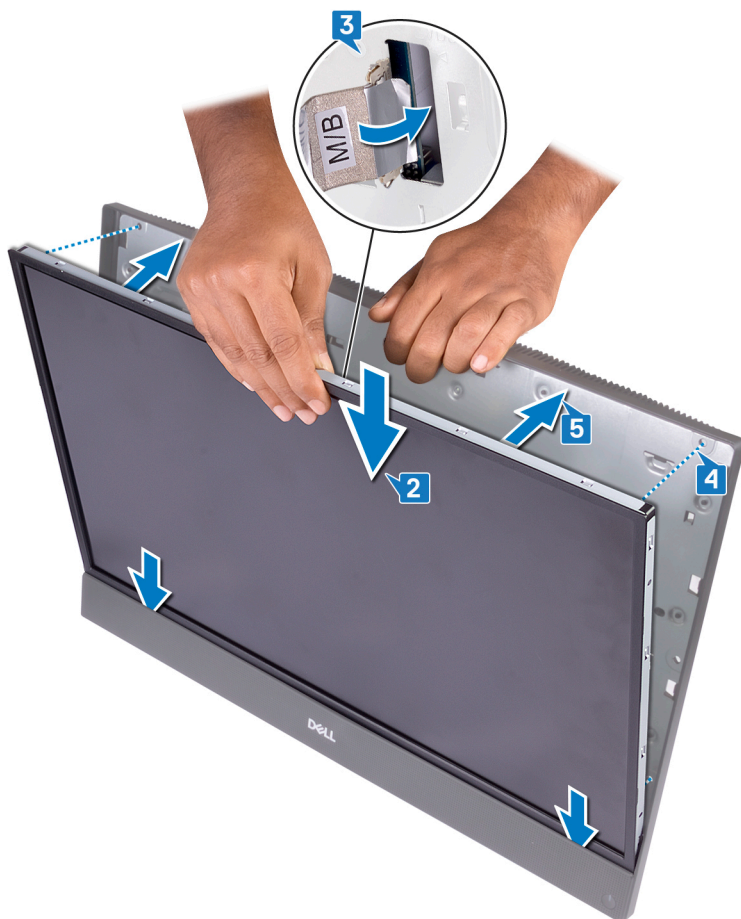

- 6 Τοποθετήστε τη βάση της διάταξης της οθόνης επάνω σε μια καθαρή και επίπεδη επιφάνεια με το πλαίσιο της οθόνης στραμμένο προς τα κάτω.
- 7 Επανατοποθετήστε με τη σειρά που υποδεικνύεται στην εικόνα τις τέσσερις βίδες (M3x5) που συγκρατούν το πλαίσιο της οθόνης στη βάση της διάταξης της οθόνης.

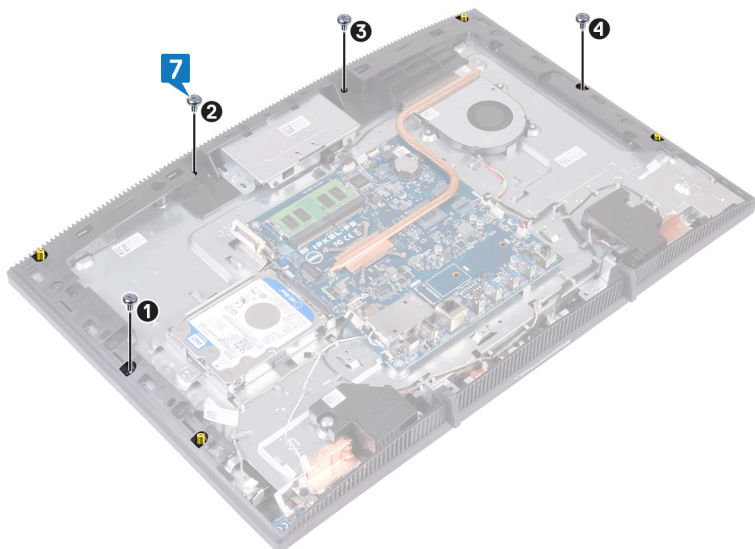

- 8** Αφαιρέστε τις τέσσερις βίδες-οδηγούς από το πλαίσιο της οθόνης.

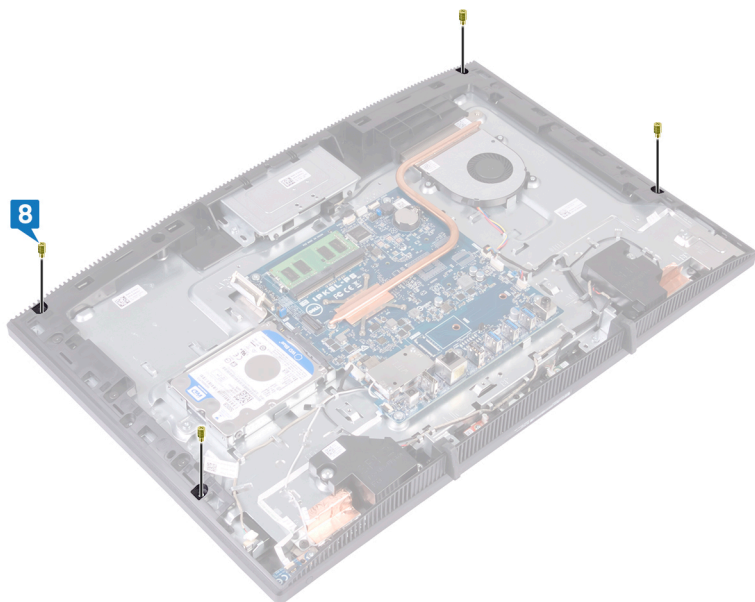

- 9** Επανατοποθετήστε τις τέσσερις βίδες (M3x5) που συγκρατούν το πλαίσιο της οθόνης στη βάση της διάταξης της οθόνης.
- 10** Συνδέστε το καλώδιο οπισθοφωτισμού της οθόνης στο πλαίσιο της οθόνης και, στη συνέχεια, συνδέστε το καλώδιο της οθόνης αφής (προαιρετική) στην πλακέτα συστήματος.
- 11** Πιέστε τους συνδετήρες συγκράτησης προς τα μέσα και συνδέστε το καλώδιο της οθόνης στην πλακέτα συστήματος.

- 12** Κολλήστε την ταινία που συγκρατεί το καλώδιο της οθόνης στον σύνδεσμο στην πλακέτα συστήματος.

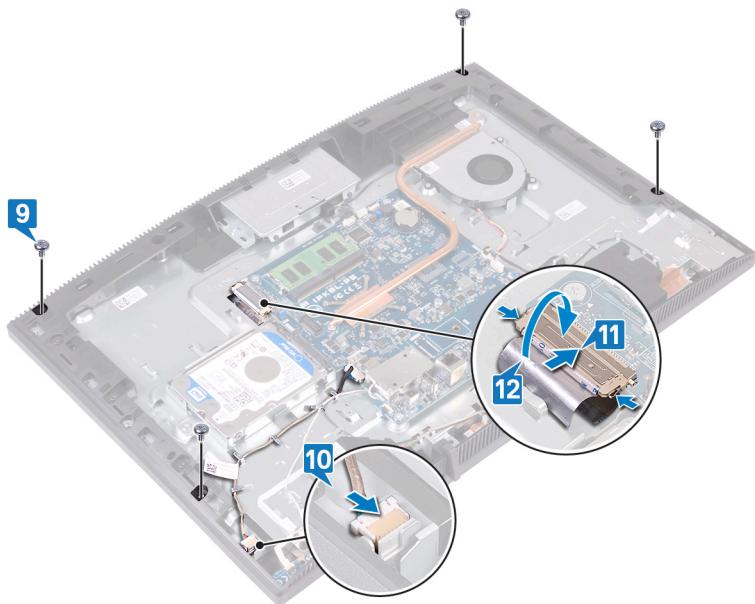

## Μετέπειτα απαιτούμενες ενέργειες

- 1** Επανατοποθετήστε τη [θωράκιση της πλακέτας συστήματος](#).
- 2** Επανατοποθετήστε το [πίσω κάλυμμα](#).
- 3** Επανατοποθετήστε τη [βάση στήριξης](#).

# Αφαίρεση του μεσαίου πλαισίου

---

 **ΠΡΟΕΙΔΟΠΟΙΗΣΗ:** Διαβάστε τις οδηγίες που παραλάβατε μαζί με τον υπολογιστή σας και αφορούν θέματα ασφάλειας προτού εκτελέσετε οποιαδήποτε εργασία στο εσωτερικό του και ακολουθήστε τα βήματα που παρατίθενται στην ενότητα [Πριν από την εκτέλεση εργασιών στο εσωτερικό του υπολογιστή σας](#). Μετά την εκτέλεση εργασιών στο εσωτερικό του υπολογιστή σας, ακολουθήστε τις οδηγίες που παρατίθενται στην ενότητα [Μετά την εκτέλεση εργασιών στο εσωτερικό του υπολογιστή σας](#). Για περισσότερες άριστες πρακτικές σε θέματα ασφάλειας ανατρέξτε στην αρχική σελίδα του ιστοτόπου για τη συμμόρφωση προς τις κανονιστικές διατάξεις στη διεύθυνση [www.dell.com/regulatory\\_compliance](http://www.dell.com/regulatory_compliance).

## Προαπαιτούμενες ενέργειες

- 1 Αφαιρέστε τη [βάση στήριξης](#).
- 2 Αφαιρέστε το [πίσω κάλυμμα](#).
- 3 Αφαιρέστε τον [σκληρό δίσκο](#).
- 4 Αφαιρέστε τη [θωράκιση της πλακέτας συστήματος](#).
- 5 Αφαιρέστε τη [μονάδα μνήμης](#).
- 6 Αφαιρέστε την [κάρτα ασύρματης επικοινωνίας](#).
- 7 Αφαιρέστε την [κεραία](#).
- 8 Αφαιρέστε τη [μονάδα ανάγνωσης καρτών πολυμέσων](#).
- 9 Αφαιρέστε την [πλακέτα του κουμπιού λειτουργίας](#).
- 10 Αφαιρέστε το [μικρόφωνο](#).
- 11 Αφαιρέστε την [κάμερα](#).
- 12 Αφαιρέστε την [μπαταρία σε σχήμα νομίσματος](#).
- 13 Αφαιρέστε τον [ανεμιστήρα](#).
- 14 Αφαιρέστε την [ψύκτρα](#).
- 15 Αφαιρέστε τα [ηχεία](#).
- 16 Αφαιρέστε την [πλακέτα συστήματος](#).
- 17 Αφαιρέστε το [πλαίσιο της οθόνης](#).

18 Αφαιρέστε τα [λαστιχένια πόδια](#).

## Διαδικασία

- 1 Αφαιρέστε τις 13 βίδες (M3x5, μαύρες) που συγκρατούν το μεσαίο πλαίσιο στη βάση της διάταξης της οθόνης.
- 2 Σύρετε και ανασηκώστε για να ελευθερώσετε τις γλωττίδες στο μεσαίο πλαίσιο από τις υποδοχές στη βάση της διάταξης της οθόνης από το επάνω μέρος.

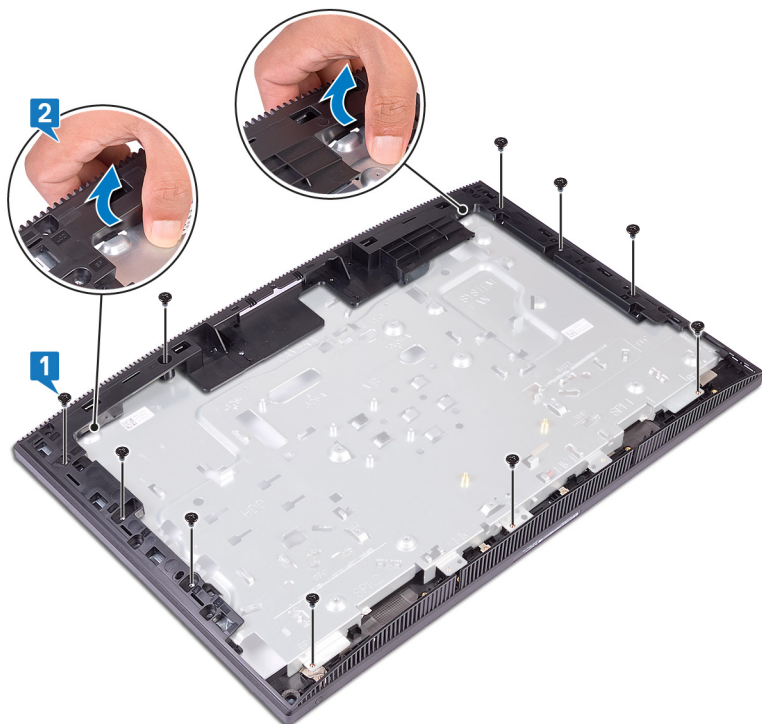

- 3** Ανασηκώστε και σύρετε το μεσαίο πλαίσιο για να το αποσπάσετε από τη βάση της διάταξης της οθόνης.

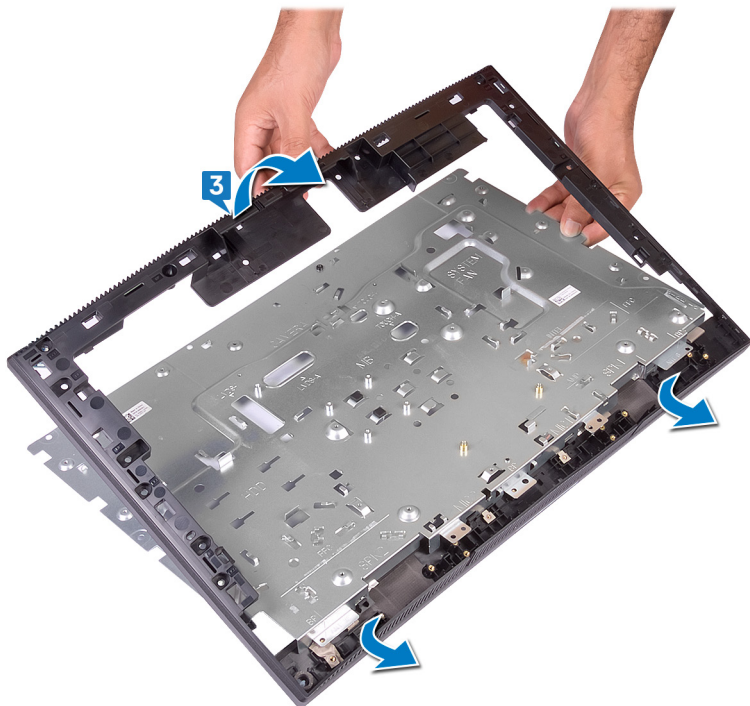

- 4 Αφού εκτελέσετε τα παραπάνω βήματα, θα μείνετε με το μεσαίο πλαίσιο.

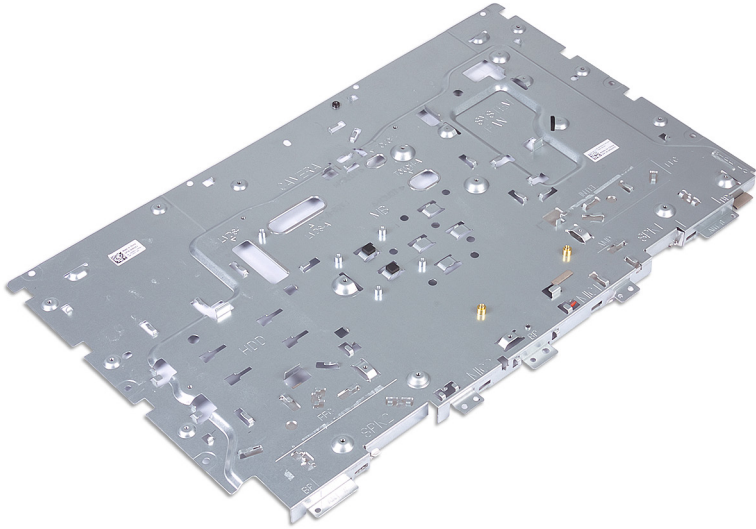

# Επανατοποθέτηση του μεσαίου πλαισίου

---



**ΠΡΟΕΙΔΟΠΟΙΗΣΗ:** Διαβάστε τις οδηγίες που παραλάβατε μαζί με τον υπολογιστή σας και αφορούν θέματα ασφάλειας προτού εκτελέσετε οποιαδήποτε εργασία στο εσωτερικό του και ακολουθήστε τα βήματα που παρατίθενται στην ενότητα [Πριν από την εκτέλεση εργασιών στο εσωτερικό του υπολογιστή σας](#). Μετά την εκτέλεση εργασιών στο εσωτερικό του υπολογιστή σας, ακολουθήστε τις οδηγίες που παρατίθενται στην ενότητα [Μετά την εκτέλεση εργασιών στο εσωτερικό του υπολογιστή σας](#). Για περισσότερες άριστες πρακτικές σε θέματα ασφάλειας ανατρέξτε στην αρχική σελίδα του ιστοτόπου για τη συμμόρφωση προς τις κανονιστικές διατάξεις στη διεύθυνση [www.dell.com/regulatory\\_compliance](http://www.dell.com/regulatory_compliance).

## Διαδικασία

- 1 Σύρετε το μεσαίο πλαίσιο πάνω στη βάση της διάταξης της οθόνης.

- 2 Κουμπώστε τη βάση της διάταξης της οθόνης και το μεσαίο πλαίσιο στη θέση τους.

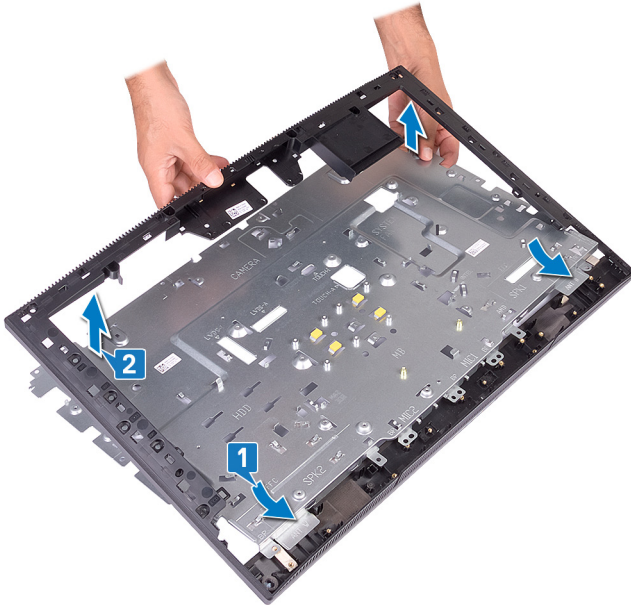

- 3 Επανατοποθετήστε τις 13 βίδες (M3x5, μαύρες) που συγκρατούν το μεσαίο πλαίσιο στη βάση της διάταξης της οθόνης.



## Μετέπειτα απαιτούμενες ενέργειες

- 1 Επανατοποθετήστε τα [λαστιχένια πόδια](#).
- 2 Επανατοποθετήστε το [πλαίσιο της οθόνης](#).
- 3 Επανατοποθετήστε την [πλακέτα συστήματος](#).
- 4 Επανατοποθετήστε τα [ηχεία](#).
- 5 Επανατοποθετήστε την [ψύκτρα](#).
- 6 Επανατοποθετήστε τον [ανεμιστήρα](#).
- 7 Επανατοποθετήστε την [μπαταρία σε σχήμα νομίσματος](#).
- 8 Επανατοποθετήστε την [κάμερα](#).
- 9 Επανατοποθετήστε το [μικρόφωνο](#).
- 10 Επανατοποθετήστε την [πλακέτα του κουμπιού λειτουργίας](#).
- 11 Επανατοποθετήστε τη [μονάδα ανάγνωσης καρτών πολυμέσων](#).
- 12 Επανατοποθετήστε την [κεραία](#).
- 13 Επανατοποθετήστε την [κάρτα ασύρματης επικοινωνίας](#).
- 14 Επανατοποθετήστε τη [μονάδα μνήμης](#).

- 15 Επανατοποθετήστε τη [θωράκιση της πλακέτας συστήματος](#).
- 16 Επανατοποθετήστε τον [σκληρό δίσκο](#).
- 17 Επανατοποθετήστε το [πίσω κάλυμμα](#).
- 18 Επανατοποθετήστε τη [βάση](#).



# Λήψη προγραμμάτων οδήγησης

---

## Λειτουργικό σύστημα

- Windows 10 Home (64 bit)
- Windows 10 Professional (64 bit)
- Ubuntu

## Λήψη του προγράμματος οδήγησης ήχου

- 1 Ενεργοποιήστε τον υπολογιστή σας.
- 2 Επισκεφτείτε την ιστοσελίδα [www.dell.com/support](http://www.dell.com/support).
- 3 Πληκτρολογήστε την ετικέτα εξυπηρέτησης του υπολογιστή σας και ύστερα κάντε κλικ στην επιλογή **Submit (Υποβολή)**.  
 **ΣΗΜΕΙΩΣΗ:** Αν δεν έχετε την ετικέτα εξυπηρέτησης, χρησιμοποιήστε τη δυνατότητα αυτόματης ανίχνευσης ή περιηγηθείτε στα μοντέλα για να βρείτε το μοντέλο του υπολογιστή σας.
- 4 Κάντε κλικ στην επιλογή **Drivers & downloads** (Προγράμματα οδήγησης & στοιχεία λήψης).
- 5 Κάντε κλικ στο κουμπί **Detect Drivers** (Εντοπισμός προγραμμάτων οδήγησης).
- 6 Διαβάστε και αποδεχθείτε τους Όρους και προϋποθέσεις χρήσης του **SupportAssist** και, στη συνέχεια, κάντε κλικ στην επιλογή **Continue** (Συνέχεια).
- 7 Εάν είναι απαραίτητο, ο υπολογιστής σας αρχίζει τη λήψη και εγκατάσταση του **SupportAssist**.  
 **ΣΗΜΕΙΩΣΗ:** Ελέγξτε τις οδηγίες στην οθόνη για οδηγίες σχετικά με το πρόγραμμα περιήγησης.
- 8 Κάντε κλικ στην επιλογή **View Drivers for My System** (Προβολή προγραμμάτων οδήγησης για το σύστημά μου).
- 9 Κάντε κλικ στην επιλογή **Download and Install** (Λήψη και εγκατάσταση) για να πραγματοποιήσετε λήψη και εγκατάσταση όλων των ενημερώσεων προγραμμάτων οδήγησης που εντοπίστηκαν για τον υπολογιστή σας.

- 10 Επιλέξτε μια τοποθεσία για να αποθηκεύσετε τα αρχεία.
- 11 Εάν σας ζητηθεί, εγκρίνετε τα αιτήματα από το **User Account Control (Έλεγχος λογαριασμού χρήστη)** για να κάνετε αλλαγές στο σύστημα.
- 12 Η εφαρμογή εγκαθιστά όλα τα προγράμματα οδήγησης και τις ενημερώσεις που εντοπίστηκαν.  
 **ΣΗΜΕΙΩΣΗ:** Δεν είναι δυνατή η αυτόματη εγκατάσταση όλων των αρχείων. Ελέγξτε την περίληψη εγκατάστασης για να προσδιορίσετε εάν απαιτείται μη αυτόματη εγκατάσταση.
- 13 Για μη αυτόματη λήψη και εγκατάσταση, κάντε κλικ στην επιλογή **Category (Κατηγορία)**.
- 14 Κάντε κλικ στην επιλογή **Audio (Ήχος)** στην αναπτυσσόμενη λίστα.
- 15 Κάντε κλικ στην επιλογή **Download (Λήψη)** ώστε να προχωρήσετε στη λήψη του προγράμματος οδήγησης ήχου για τον υπολογιστή σας.
- 16 Αφού ολοκληρωθεί η λήψη, πλοηγηθείτε ως τον φάκελο στον οποίο αποθηκεύσατε το αρχείο του προγράμματος οδήγησης για τον ήχο.
- 17 Κάντε διπλό κλικ στο εικονίδιο του αρχείου του προγράμματος οδήγησης ήχου και ακολουθήστε τις οδηγίες που θα παρουσιαστούν στην οθόνη για να εγκαταστήσετε το πρόγραμμα οδήγησης.

## Λήψη του προγράμματος οδήγησης γραφικών

- 1 Ενεργοποιήστε τον υπολογιστή σας.
- 2 Επισκεφτείτε την ιστοσελίδα [www.dell.com/support](http://www.dell.com/support).
- 3 Πληκτρολογήστε την ετικέτα εξυπηρέτησης του υπολογιστή σας και ύστερα κάντε κλικ στην επιλογή **Submit (Υποβολή)**.  
 **ΣΗΜΕΙΩΣΗ:** Αν δεν έχετε την ετικέτα εξυπηρέτησης, χρησιμοποιήστε τη δυνατότητα αυτόματης ανίχνευσης ή περιηγηθείτε στα μοντέλα για να βρείτε το μοντέλο του υπολογιστή σας.
- 4 Κάντε κλικ στην επιλογή **Drivers & downloads (Προγράμματα οδήγησης & στοιχεία λήψης)**.
- 5 Κάντε κλικ στο κουμπί **Detect Drivers (Εντοπισμός προγραμμάτων οδήγησης)**.
- 6 Διαβάστε και αποδεχθείτε τους Όρους και προϋποθέσεις χρήσης του **SupportAssist** και, στη συνέχεια, κάντε κλικ στην επιλογή **Continue (Συνέχεια)**.

- 7 Εάν είναι απαραίτητο, ο υπολογιστής σας αρχίζει τη λήψη και εγκατάσταση του **SupportAssist**.



**ΣΗΜΕΙΩΣΗ:** Ελέγξτε τις οδηγίες στην οθόνη για οδηγίες σχετικά με το πρόγραμμα περιήγησης.

- 8 Κάντε κλικ στην επιλογή **View Drivers for My System (Προβολή προγραμμάτων οδήγησης για το σύστημά μου)**.
- 9 Κάντε κλικ στην επιλογή **Download and Install (Λήψη και εγκατάσταση)** για να πραγματοποιήσετε λήψη και εγκατάσταση όλων των ενημερώσεων προγραμμάτων οδήγησης που εντοπίστηκαν για τον υπολογιστή σας.
- 10 Επιλέξτε μια τοποθεσία για να αποθηκεύσετε τα αρχεία.
- 11 Εάν σας ζητηθεί, εγκρίνετε τα αιτήματα από το **User Account Control (Έλεγχος λογαριασμού χρήστη)** για να κάνετε αλλαγές στο σύστημα.
- 12 Η εφαρμογή εγκαθιστά όλα τα προγράμματα οδήγησης και τις ενημερώσεις που εντοπίστηκαν.



**ΣΗΜΕΙΩΣΗ:** Δεν είναι δυνατή η αυτόματη εγκατάσταση όλων των αρχείων. Ελέγξτε την περίληψη εγκατάστασης για να προσδιορίσετε εάν απαιτείται μη αυτόματη εγκατάσταση.

- 13 Για μη αυτόματη λήψη και εγκατάσταση, κάντε κλικ στην επιλογή **Category (Κατηγορία)**.
- 14 Κάντε κλικ στην επιλογή **Video (Βίντεο)** στην αναπτυσσόμενη λίστα.
- 15 Κάντε κλικ στην επιλογή **Download (Λήψη)** για λήψη του προγράμματος οδήγησης γραφικών για τον υπολογιστή σας.
- 16 Αφού ολοκληρωθεί η λήψη, πλοηγηθείτε ως τον φάκελο όπου αποθηκεύσατε το αρχείο του προγράμματος οδήγησης γραφικών.
- 17 Κάντε διπλό κλικ στο εικονίδιο του αρχείου του προγράμματος οδήγησης γραφικών και ακολουθήστε τις οδηγίες που θα παρουσιαστούν στην οθόνη για να εγκαταστήσετε το πρόγραμμα οδήγησης.

## Λήψη του προγράμματος οδήγησης USB

- 1 Ενεργοποιήστε τον υπολογιστή σας.
- 2 Επισκεφτείτε την ιστοσελίδα [www.dell.com/support](http://www.dell.com/support).

- 3 Πληκτρολογήστε την ετικέτα εξυπηρέτησης του υπολογιστή σας και ύστερα κάντε κλικ στην επιλογή **Submit (Υποβολή)**.



**ΣΗΜΕΙΩΣΗ:** Αν δεν έχετε την ετικέτα εξυπηρέτησης, χρησιμοποιήστε τη δυνατότητα αυτόματης ανίχνευσης ή περιηγηθείτε στα μοντέλα για να βρείτε το μοντέλο του υπολογιστή σας.

- 4 Κάντε κλικ στην επιλογή **Drivers & downloads (Προγράμματα οδήγησης & στοιχεία λήψης)**.
- 5 Κάντε κλικ στο κουμπί **Detect Drivers (Εντοπισμός προγραμμάτων οδήγησης)**.
- 6 Διαβάστε και αποδεχθείτε τους Όρους και προϋποθέσεις χρήσης του **SupportAssist** και, στη συνέχεια, κάντε κλικ στην επιλογή **Continue (Συνέχεια)**.
- 7 Εάν είναι απαραίτητο, ο υπολογιστής σας αρχίζει τη λήψη και εγκατάσταση του **SupportAssist**.



**ΣΗΜΕΙΩΣΗ:** Ελέγξτε τις οδηγίες στην οθόνη για οδηγίες σχετικά με το πρόγραμμα περιήγησης.

- 8 Κάντε κλικ στην επιλογή **View Drivers for My System (Προβολή προγραμμάτων οδήγησης για το σύστημά μου)**.
- 9 Κάντε κλικ στην επιλογή **Download and Install (Λήψη και εγκατάσταση)** για να πραγματοποιήσετε λήψη και εγκατάσταση όλων των ενημερώσεων προγραμμάτων οδήγησης που εντοπίστηκαν για τον υπολογιστή σας.
- 10 Επιλέξτε μια τοποθεσία για να αποθηκεύσετε τα αρχεία.
- 11 Εάν σας ζητηθεί, εγκρίνετε τα αιτήματα από το **User Account Control (Έλεγχος λογαριασμού χρήστη)** για να κάνετε αλλαγές στο σύστημα.
- 12 Η εφαρμογή εγκαθιστά όλα τα προγράμματα οδήγησης και τις ενημερώσεις που εντοπίστηκαν.



**ΣΗΜΕΙΩΣΗ:** Δεν είναι δυνατή η αυτόματη εγκατάσταση όλων των αρχείων. Ελέγξτε την περίληψη εγκατάστασης για να προσδιορίσετε εάν απαιτείται μη αυτόματη εγκατάσταση.

- 13 Για μη αυτόματη λήψη και εγκατάσταση, κάντε κλικ στην επιλογή **Category (Κατηγορία)**.
- 14 Κάντε κλικ στην επιλογή **Chipset (Πλινθιοσύνολο)** στην αναπτυσσόμενη λίστα.
- 15 Κάντε κλικ στην επιλογή **Download (Λήψη)** για λήψη του προγράμματος οδήγησης USB για τον υπολογιστή σας.

- 16 Αφού ολοκληρωθεί η λήψη, μεταβείτε στον φάκελο όπου αποθηκεύσατε το αρχείο του προγράμματος οδήγησης USB.
- 17 Κάντε διπλό κλικ στο εικονίδιο του αρχείου του προγράμματος οδήγησης USB και ακολουθήστε τις οδηγίες που θα παρουσιαστούν στην οθόνη για να εγκαταστήσετε το πρόγραμμα οδήγησης.

## Λήψη του προγράμματος οδήγησης WiFi

- 1 Ενεργοποιήστε τον υπολογιστή σας.
- 2 Επισκεφτείτε την ιστοσελίδα [www.dell.com/support](http://www.dell.com/support).
- 3 Πληκτρολογήστε την ετικέτα εξυπηρέτησης του υπολογιστή σας και ύστερα κάντε κλικ στην επιλογή **Submit (Υποβολή)**.



**ΣΗΜΕΙΩΣΗ:** Αν δεν έχετε την ετικέτα εξυπηρέτησης, χρησιμοποιήστε τη δυνατότητα αυτόματης ανίχνευσης ή περιηγηθείτε στα μοντέλα για να βρείτε το μοντέλο του υπολογιστή σας.

- 4 Κάντε κλικ στην επιλογή **Drivers & downloads (Προγράμματα οδήγησης & στοιχεία λήψης)**.
- 5 Κάντε κλικ στο κουμπί **Detect Drivers (Εντοπισμός προγραμμάτων οδήγησης)**.
- 6 Διαβάστε και αποδεχθείτε τους Όρους και προϋποθέσεις χρήσης του **SupportAssist** και, στη συνέχεια, κάντε κλικ στην επιλογή **Continue (Συνέχεια)**.
- 7 Εάν είναι απαραίτητο, ο υπολογιστής σας αρχίζει τη λήψη και εγκατάσταση του **SupportAssist**.



**ΣΗΜΕΙΩΣΗ:** Ελέγξτε τις οδηγίες στην οθόνη για οδηγίες σχετικά με το πρόγραμμα περιήγησης.

- 8 Κάντε κλικ στην επιλογή **View Drivers for My System (Προβολή προγραμμάτων οδήγησης για το σύστημά μου)**.
- 9 Κάντε κλικ στην επιλογή **Download and Install (Λήψη και εγκατάσταση)** για να πραγματοποιήσετε λήψη και εγκατάσταση όλων των ενημερώσεων προγραμμάτων οδήγησης που εντοπίστηκαν για τον υπολογιστή σας.
- 10 Επιλέξτε μια τοποθεσία για να αποθηκεύσετε τα αρχεία.
- 11 Εάν σας ζητηθεί, εγκρίνετε τα αιτήματα από το **User Account Control (Έλεγχος λογαριασμού χρήστη)** για να κάνετε αλλαγές στο σύστημα.

12 Η εφαρμογή εγκαθιστά όλα τα προγράμματα οδήγησης και τις ενημερώσεις που εντοπίστηκαν.



**ΣΗΜΕΙΩΣΗ:** Δεν είναι δυνατή η αυτόματη εγκατάσταση όλων των αρχείων. Ελέγξτε την περίληψη εγκατάστασης για να προσδιορίσετε εάν απαιτείται μη αυτόματη εγκατάσταση.

13 Για μη αυτόματη λήψη και εγκατάσταση, κάντε κλικ στην επιλογή **Category (Κατηγορία)**.

14 Κάντε κλικ στην επιλογή **Network (Δίκτυο)** στην αναπτυσσόμενη λίστα.

15 Κάντε κλικ στην επιλογή **Download (Λήψη)** για λήψη του προγράμματος οδήγησης WiFi για τον υπολογιστή σας.

16 Αφού ολοκληρωθεί η λήψη, μεταβείτε στον φάκελο όπου αποθηκεύσατε το αρχείο του προγράμματος οδήγησης WiFi.

17 Κάντε διπλό κλικ στο εικονίδιο του προγράμματος οδήγησης WiFi και ακολουθήστε τις οδηγίες που θα παρουσιαστούν στην οθόνη για να εγκαταστήσετε το πρόγραμμα οδήγησης.

## Λήψη του προγράμματος οδήγησης της μονάδας ανάγνωσης καρτών πολυμέσων

1 Ενεργοποιήστε τον υπολογιστή σας.

2 Επισκεφτείτε την ιστοσελίδα [www.dell.com/support](http://www.dell.com/support).

3 Πληκτρολογήστε την ετικέτα εξυπηρέτησης του υπολογιστή σας και ύστερα κάντε κλικ στην επιλογή **Submit (Υποβολή)**.



**ΣΗΜΕΙΩΣΗ:** Αν δεν έχετε την ετικέτα εξυπηρέτησης, χρησιμοποιήστε τη δυνατότητα αυτόματης ανίχνευσης ή περιηγηθείτε στα μοντέλα για να βρείτε το μοντέλο του υπολογιστή σας.

4 Κάντε κλικ στην επιλογή **Drivers & downloads (Προγράμματα οδήγησης & στοιχεία λήψης)**.

5 Κάντε κλικ στο κουμπί **Detect Drivers (Εντοπισμός προγραμμάτων οδήγησης)**.

6 Διαβάστε και αποδεχθείτε τους Όρους και προϋποθέσεις χρήσης του **SupportAssist** και, στη συνέχεια, κάντε κλικ στην επιλογή **Continue (Συνέχεια)**.

- 7 Εάν είναι απαραίτητο, ο υπολογιστής σας αρχίζει τη λήψη και εγκατάσταση του **SupportAssist**.



**ΣΗΜΕΙΩΣΗ:** Ελέγξτε τις οδηγίες στην οθόνη για οδηγίες σχετικά με το πρόγραμμα περιήγησης.

- 8 Κάντε κλικ στην επιλογή **View Drivers for My System (Προβολή προγραμμάτων οδήγησης για το σύστημά μου)**.
- 9 Κάντε κλικ στην επιλογή **Download and Install (Λήψη και εγκατάσταση)** για να πραγματοποιήσετε λήψη και εγκατάσταση όλων των ενημερώσεων προγραμμάτων οδήγησης που εντοπίστηκαν για τον υπολογιστή σας.
- 10 Επιλέξτε μια τοποθεσία για να αποθηκεύσετε τα αρχεία.
- 11 Εάν σας ζητηθεί, εγκρίνετε τα αιτήματα από το **User Account Control (Έλεγχος λογαριασμού χρήστη)** για να κάνετε αλλαγές στο σύστημα.
- 12 Η εφαρμογή εγκαθιστά όλα τα προγράμματα οδήγησης και τις ενημερώσεις που εντοπίστηκαν.



**ΣΗΜΕΙΩΣΗ:** Δεν είναι δυνατή η αυτόματη εγκατάσταση όλων των αρχείων. Ελέγξτε την περίληψη εγκατάστασης για να προσδιορίσετε εάν απαιτείται μη αυτόματη εγκατάσταση.

- 13 Για μη αυτόματη λήψη και εγκατάσταση, κάντε κλικ στην επιλογή **Category (Κατηγορία)**.
- 14 Κάντε κλικ στην επιλογή **Chipset (Πλινθιοσύνολο)** στην αναπτυσσόμενη λίστα.
- 15 Κάντε κλικ ή πατήστε στην επιλογή **Download (Λήψη)** για λήψη του προγράμματος οδήγησης της συσκευής ανάγνωσης καρτών πολυμέσων για τον υπολογιστή σας.
- 16 Αφού ολοκληρωθεί η λήψη, πλοηγηθείτε ως τον φάκελο όπου αποθηκεύσατε το αρχείο του προγράμματος οδήγησης για τη μονάδα ανάγνωσης καρτών πολυμέσων.
- 17 Κάντε διπλό κλικ στο εικονίδιο του αρχείου του προγράμματος οδήγησης της μονάδας ανάγνωσης καρτών πολυμέσων και ακολουθήστε τις οδηγίες στην οθόνη για να εγκαταστήσετε το πρόγραμμα οδήγησης.

## Λήψη του προγράμματος οδήγησης του πλινθιοσυνόλου (chipset)

- 1 Ενεργοποιήστε τον υπολογιστή σας.
- 2 Επισκεφτείτε την ιστοσελίδα [www.dell.com/support](http://www.dell.com/support).

- 3 Πληκτρολογήστε την ετικέτα εξυπηρέτησης του υπολογιστή σας και ύστερα κάντε κλικ στην επιλογή **Submit (Υποβολή)**.



**ΣΗΜΕΙΩΣΗ:** Αν δεν έχετε την ετικέτα εξυπηρέτησης, χρησιμοποιήστε τη δυνατότητα αυτόματης ανίχνευσης ή περιηγηθείτε στα μοντέλα για να βρείτε το μοντέλο του υπολογιστή σας.

- 4 Κάντε κλικ στην επιλογή **Drivers & downloads (Προγράμματα οδήγησης & στοιχεία λήψης)**.
- 5 Κάντε κλικ στο κουμπί **Detect Drivers (Εντοπισμός προγραμμάτων οδήγησης)**.
- 6 Διαβάστε και αποδεχθείτε τους Όρους και προϋποθέσεις χρήσης του **SupportAssist** και, στη συνέχεια, κάντε κλικ στην επιλογή **Continue (Συνέχεια)**.
- 7 Εάν είναι απαραίτητο, ο υπολογιστής σας αρχίζει τη λήψη και εγκατάσταση του **SupportAssist**.



**ΣΗΜΕΙΩΣΗ:** Ελέγξτε τις οδηγίες στην οθόνη για οδηγίες σχετικά με το πρόγραμμα περιήγησης.

- 8 Κάντε κλικ στην επιλογή **View Drivers for My System (Προβολή προγραμμάτων οδήγησης για το σύστημά μου)**.
- 9 Κάντε κλικ στην επιλογή **Download and Install (Λήψη και εγκατάσταση)** για να πραγματοποιήσετε λήψη και εγκατάσταση όλων των ενημερώσεων προγραμμάτων οδήγησης που εντοπίστηκαν για τον υπολογιστή σας.
- 10 Επιλέξτε μια τοποθεσία για να αποθηκεύσετε τα αρχεία.
- 11 Εάν σας ζητηθεί, εγκρίνετε τα αιτήματα από το **User Account Control (Έλεγχος λογαριασμού χρήστη)** για να κάνετε αλλαγές στο σύστημα.
- 12 Η εφαρμογή εγκαθιστά όλα τα προγράμματα οδήγησης και τις ενημερώσεις που εντοπίστηκαν.





**ΣΗΜΕΙΩΣΗ:** Δεν είναι δυνατή η αυτόματη εγκατάσταση όλων των αρχείων. Ελέγξτε την περίληψη εγκατάστασης για να προσδιορίσετε εάν απαιτείται μη αυτόματη εγκατάσταση.

- 13 Για μη αυτόματη λήψη και εγκατάσταση, κάντε κλικ στην επιλογή **Category (Κατηγορία)**.
- 14 Κάντε κλικ στην επιλογή **Chipset (Πλινθιοσύνολο)** στην αναπτυσσόμενη λίστα.
- 15 Κάντε κλικ στην επιλογή **Download (Λήψη)** ώστε να λάβετε το πρόγραμμα οδήγησης πλινθιοσυνόλου για τον υπολογιστή σας.

- 16 Αφού ολοκληρωθεί η λήψη, μεταβείτε στον φάκελο όπου αποθηκεύσατε το αρχείο του προγράμματος οδήγησης του πλινθισυνόλου.
- 17 Κάντε διπλό κλικ στο εικονίδιο του αρχείου του προγράμματος οδήγησης του πλινθισυνόλου και ακολουθήστε τις οδηγίες που θα παρουσιαστούν στην οθόνη για να εγκαταστήσετε το πρόγραμμα οδήγησης.

## Λήψη του προγράμματος οδήγησης για το δίκτυο

- 1 Ενεργοποιήστε τον υπολογιστή σας.
- 2 Επισκεφτείτε την ιστοσελίδα [www.dell.com/support](http://www.dell.com/support).
- 3 Πληκτρολογήστε την ετικέτα εξυπηρέτησης του υπολογιστή σας και ύστερα κάντε κλικ στην επιλογή **Submit (Υποβολή)**.  
 **ΣΗΜΕΙΩΣΗ:** Αν δεν έχετε την ετικέτα εξυπηρέτησης, χρησιμοποιήστε τη δυνατότητα αυτόματης ανίχνευσης ή περιηγηθείτε στα μοντέλα για να βρείτε το μοντέλο του υπολογιστή σας.
- 4 Κάντε κλικ στην επιλογή **Drivers & downloads (Προγράμματα οδήγησης & στοιχεία λήψης)**.
- 5 Κάντε κλικ στο κουμπί **Detect Drivers (Εντοπισμός προγραμμάτων οδήγησης)**.
- 6 Διαβάστε και αποδεχθείτε τους Όρους και προϋποθέσεις χρήσης του **SupportAssist** και, στη συνέχεια, κάντε κλικ στην επιλογή **Continue (Συνέχεια)**.
- 7 Εάν είναι απαραίτητο, ο υπολογιστής σας αρχίζει τη λήψη και εγκατάσταση του **SupportAssist**.  
 **ΣΗΜΕΙΩΣΗ:** Ελέγξτε τις οδηγίες στην οθόνη για οδηγίες σχετικά με το πρόγραμμα περιήγησης.
- 8 Κάντε κλικ στην επιλογή **View Drivers for My System (Προβολή προγραμμάτων οδήγησης για το σύστημά μου)**.
- 9 Κάντε κλικ στην επιλογή **Download and Install (Λήψη και εγκατάσταση)** για να πραγματοποιήσετε λήψη και εγκατάσταση όλων των ενημερώσεων προγραμμάτων οδήγησης που εντοπίστηκαν για τον υπολογιστή σας.
- 10 Επιλέξτε μια τοποθεσία για να αποθηκεύσετε τα αρχεία.
- 11 Εάν σας ζητηθεί, εγκρίνετε τα αιτήματα από το **User Account Control (Έλεγχος λογαριασμού χρήστη)** για να κάνετε αλλαγές στο σύστημα.

12 Η εφαρμογή εγκαθιστά όλα τα προγράμματα οδήγησης και τις ενημερώσεις που εντοπίστηκαν.



**ΣΗΜΕΙΩΣΗ:** Δεν είναι δυνατή η αυτόματη εγκατάσταση όλων των αρχείων. Ελέγξτε την περίληψη εγκατάστασης για να προσδιορίσετε εάν απαιτείται μη αυτόματη εγκατάσταση.

- 13 Για μη αυτόματη λήψη και εγκατάσταση, κάντε κλικ στην επιλογή **Category (Κατηγορία)**.
- 14 Κάντε κλικ στην επιλογή **Network (Δίκτυο)** στην αναπτυσσόμενη λίστα.
- 15 Κάντε κλικ στην επιλογή **Download (Λήψη)** ώστε να προχωρήσετε στη λήψη του προγράμματος οδήγησης δικτύου για τον υπολογιστή σας.
- 16 Αφού ολοκληρωθεί η λήψη, μεταβείτε στον φάκελο στον οποίο αποθηκεύσατε το αρχείο του προγράμματος οδήγησης δικτύου.
- 17 Κάντε διπλό κλικ στο εικονίδιο του αρχείου του προγράμματος οδήγησης δικτύου και ακολουθήστε τις οδηγίες στην οθόνη για να εγκαταστήσετε το πρόγραμμα οδήγησης.

## Προγράμματα οδήγησης συσκευών

### Βοηθητικό πρόγραμμα εγκατάστασης λογισμικού πλινθιοσυνόλου (chipset) της Intel

Μέσω της επιλογής Device Manager (Διαχείριση Συσκευών) ελέγξτε αν είναι εγκατεστημένο το πρόγραμμα οδήγησης για το πλινθιοσύνολο.

Εγκαταστήστε τις ενημερωμένες εκδόσεις του πλινθιοσυνόλου της Intel από την ιστοσελίδα [www.dell.com/support](http://www.dell.com/support).

### Προγράμματα οδήγησης γραφικών

Μέσω της επιλογής Device Manager (Διαχείριση συσκευών) ελέγξτε αν είναι εγκατεστημένο το πρόγραμμα οδήγησης βίντεο.

Εγκαταστήστε την ενημερωμένη έκδοση του προγράμματος οδήγησης γραφικών από την ιστοσελίδα [www.dell.com/support](http://www.dell.com/support).

## **Πρόγραμμα οδήγησης Intel Serial IO**

Μέσω της επιλογής Device Manager (Διαχείριση συσκευών) ελέγξτε αν είναι εγκατεστημένο το πρόγραμμα οδήγησης για τη δυνατότητα Intel Serial IO (Ψηφιακή είσοδος/έξοδος της Intel).

Εγκαταστήστε τις ενημερωμένες εκδόσεις του προγράμματος οδήγησης από την ιστοσελίδα [www.dell.com/support](http://www.dell.com/support).

## **Πρόγραμμα οδήγησης Intel Serial IO**

Μέσω της επιλογής Device Manager (Διαχείριση συσκευών) ελέγξτε αν είναι εγκατεστημένο το πρόγραμμα οδήγησης για τη δυνατότητα Intel Serial IO (Ψηφιακή είσοδος/έξοδος της Intel).

Εγκαταστήστε τις ενημερωμένες εκδόσεις του προγράμματος οδήγησης από την ιστοσελίδα [www.dell.com/support](http://www.dell.com/support).

## **Πρόγραμμα οδήγησης Intel Trusted Execution Engine Interface**

Μέσω της επιλογής Device Manager (Διαχείριση συσκευών) ελέγξτε αν είναι εγκατεστημένο το πρόγραμμα οδήγησης για τη δυνατότητα Intel Trusted Execution Engine Interface (Διεπαφή μηχανής αξιόπιστης εκτέλεσης της Intel).

Εγκαταστήστε την ενημερωμένη έκδοση του προγράμματος οδήγησης από την ιστοσελίδα [www.dell.com/support](http://www.dell.com/support).

## **Πρόγραμμα οδήγησης Intel Virtual Button**

Μέσω της επιλογής Device Manager (Διαχείριση συσκευών) ελέγξτε αν είναι εγκατεστημένο το πρόγραμμα οδήγησης για τη δυνατότητα Intel Virtual Button (Εικονικό κουμπί της Intel).

Εγκαταστήστε τις ενημερωμένες εκδόσεις του προγράμματος οδήγησης από την ιστοσελίδα [www.dell.com/support](http://www.dell.com/support).

## **Προγράμματα οδήγησης Wireless και Bluetooth**

Μέσω της επιλογής Device Manager (Διαχείριση Συσκευών) ελέγξτε αν είναι εγκατεστημένο το πρόγραμμα οδήγησης της κάρτας δικτύου.

Εγκαταστήστε τις ενημερωμένες εκδόσεις του προγράμματος οδήγησης από την ιστοσελίδα [www.dell.com/support](http://www.dell.com/support).

Μέσω της επιλογής Device Manager (Διαχείριση Συσκευών) ελέγξτε αν είναι εγκατεστημένο το πρόγραμμα οδήγησης Bluetooth.

Εγκαταστήστε τις ενημερωμένες εκδόσεις του προγράμματος οδήγησης από την ιστοσελίδα [www.dell.com/support](http://www.dell.com/support).

# Ρύθμιση συστήματος

---

 **ΠΡΟΣΟΧΗ:** Αν δεν έχετε μεγάλη εμπειρία στη χρήση υπολογιστή, μην αλλάξετε τις ρυθμίσεις στο πρόγραμμα ρύθμισης του BIOS. Ορισμένες αλλαγές μπορεί να κάνουν τον υπολογιστή σας να μην λειτουργεί σωστά.

 **ΣΗΜΕΙΩΣΗ:** Προτού αλλάξετε τις ρυθμίσεις στο πρόγραμμα ρύθμισης του BIOS, συνιστούμε να σημειώσετε τις πληροφορίες που θα βρείτε στην οθόνη του προγράμματος ρύθμισης του BIOS γιατί θα σας φανούν χρήσιμες στο μέλλον.

Χρησιμοποιήστε το πρόγραμμα ρύθμισης του BIOS για τους εξής σκοπούς:

- Να βρείτε πληροφορίες όσον αφορά το υλικό που είναι εγκατεστημένο στον υπολογιστή σας, π.χ. το μέγεθος της RAM και του σκληρού δίσκου.
- Να αλλάξετε τις πληροφορίες διαμόρφωσης του συστήματος.
- Να ορίσετε ή να αλλάξετε μια επιλογή που επιλέγεται από τον χρήστη, όπως ο κωδικός πρόσβασης χρήστη, ο τύπος του σκληρού δίσκου που είναι εγκατεστημένος και η ενεργοποίηση ή απενεργοποίηση βασικών συσκευών.

## Επισκόπηση BIOS

Το BIOS διαχειρίζεται τη ροή δεδομένων μεταξύ του λειτουργικού συστήματος του υπολογιστή και προσαρτημένων συσκευών, π.χ. σκληρού δίσκου, προσαρμογέα βίντεο, πληκτρολογίου, ποντικιού και εκτυπωτή.

## Είσοδος στο πρόγραμμα ρύθμισης του BIOS

- 1 Ενεργοποιήστε (ή επανεκκινήστε) τον υπολογιστή σας.

- 2 Στη διάρκεια της διαδικασίας POST, όταν παρουσιαστεί το λογότυπο της DELL, περιμένετε ωστόσο εμφανιστεί η προτροπή για την εντολή F2 και ύστερα πιέστε αμέσως το πλήκτρο F2.

 **ΣΗΜΕΙΩΣΗ:** Η προτροπή για την εντολή F2 υποδεικνύει ότι το πληκτρολόγιο έχει τεθεί σε λειτουργία. Η εν λόγω προτροπή ενδέχεται να εμφανιστεί πολύ γρήγορα οπότε πρέπει να έχετε το νου σας για να πιέσετε αμέσως το πλήκτρο F2. Αν πιέσετε το πλήκτρο F2 προτού εμφανιστεί η προτροπή, δεν θα ισχύσει η εντολή. Αν περιμένετε πάρα πολλή ώρα και εμφανίζεται το λογότυπο του λειτουργικού συστήματος, συνεχίστε να περιμένετε ωστόσο δείτε την επιφάνεια εργασίας. Ύστερα απενεργοποιήστε τον υπολογιστή σας και προσπαθήστε ξανά.

## Πλήκτρα πλοήγησης

 **ΣΗΜΕΙΩΣΗ:** Για τις περισσότερες από τις επιλογές στο πρόγραμμα System Setup (Ρύθμιση συστήματος), οι αλλαγές που κάνετε καταγράφονται αλλά δεν τίθενται σε ισχύ αν δεν γίνει επανεκκίνηση του συστήματος.

Πλήκτρα	Πλοήγηση
Βέλος προς τα επάνω	Σας μεταφέρει στο προηγούμενο πεδίο.
Βέλος προς τα κάτω	Σας μεταφέρει στο επόμενο πεδίο.
Enter	Σας επιτρέπει να επιλέξετε τιμή στο επιλεγμένο πεδίο (αν ισχύει κατά περίπτωση) ή να ακολουθήσετε τον σύνδεσμο που θα βρείτε στο πεδίο.
Πλήκτρο διαστήματος	Αναπτύσσει ή συμπύσσει μια αναπτυσσόμενη λίστα, αν ισχύει κατά περίπτωση.
Tab	Σας μεταφέρει στην επόμενη περιοχή εστίασης.  <b>ΣΗΜΕΙΩΣΗ:</b> Μόνο για το τυπικό πρόγραμμα περιήγησης σε γραφικά.
Esc	Πηγαίνει στην προηγούμενη σελίδα μέχρι να εμφανιστεί η κύρια οθόνη. Με το πάτημα του πλήκτρου Esc στην κύρια

## Πλήκτρα

## Πλοήγηση

οθόνη, εμφανίζεται ένα μήνυμα που σας ζητά να αποθηκεύσετε τυχόν μη αποθηκευμένες αλλαγές και γίνεται επανεκκίνηση του συστήματος.

## Ακολουθία εκκίνησης

Η δυνατότητα Boot Sequence (Ακολουθία εκκίνησης) σας επιτρέπει να παρακάμψετε τη σειρά συσκευών εκκίνησης που έχει καθοριστεί μέσω του προγράμματος System Setup (Ρύθμιση συστήματος) και να πραγματοποιήσετε απευθείας εκκίνηση από μια συγκεκριμένη συσκευή (για παράδειγμα, οπτικό δίσκο ή σκληρό δίσκο). Κατά την εκτέλεση του αυτοδιαγνωστικού προγράμματος εκκίνησης (POST), όταν εμφανίζεται το λογότυπο της Dell, μπορείτε να κάνετε τα εξής:

- Να αποκτήσετε πρόσβαση στο πρόγραμμα System Setup (Ρύθμιση συστήματος) πιέζοντας το πλήκτρο F2
- Να εμφανίσετε το μενού εκκίνησης για μία φορά πιέζοντας το πλήκτρο F12

Στο μενού εκκίνησης για μία φορά εμφανίζονται οι συσκευές από τις οποίες μπορεί να γίνει εκκίνηση, συμπεριλαμβανομένης της επιλογής των διαγνωστικών. Οι επιλογές του μενού εκκίνησης είναι:

- Αφαιρέσιμος δίσκος (αν υπάρχει διαθέσιμος)
- STXXXX Drive (Μονάδα δίσκου STXXXX)



**ΣΗΜΕΙΩΣΗ: Το XXX υποδηλώνει τον αριθμό της μονάδας δίσκου SATA.**

- Optical Drive (Οπτικός δίσκος) (αν υπάρχει)
- SATA Hard Drive (Σκληρός δίσκος SATA) (αν υπάρχει)
- Διαγνωστικά



**ΣΗΜΕΙΩΣΗ: Αν επιλέξετε τη δυνατότητα Diagnostics (Διαγνωστικά), θα παρουσιαστεί η οθόνη ePSA diagnostics (Διαγνωστικά βελτιωμένης αξιολόγησης του συστήματος πριν από την εκκίνηση (ePSA)).**

Η οθόνη της ακολουθίας εκκίνησης επίσης παρουσιάζει την επιλογή για πρόσβαση στην οθόνη του προγράμματος System Setup (Ρύθμιση συστήματος).

# Επιλογές στο πρόγραμμα System Setup (Ρύθμιση συστήματος)

 **ΣΗΜΕΙΩΣΗ:** Ανάλογα με τον υπολογιστή σας και τις εγκατεστημένες συσκευές, ενδέχεται να μην εμφανίζονται όλα τα στοιχεία που παρατίθενται στην ενότητα αυτή.

**Πίνακας 3. Επιλογές στο πρόγραμμα System setup (Ρύθμιση συστήματος)—  
Μενού Main (Κύριες επιλογές)**

<b>Main (Κύριες επιλογές)</b>	
System Time	Παρουσιάζεται η τρέχουσα ώρα σε μορφότυπο ωω:λλ:δδ (ώρα/λεπτό/δευτερόλεπτο).
System Date	Παρουσιάζεται η τρέχουσα ημερομηνία σε μορφότυπο μμ/ηη/εεεε (μήνας/ημέρα/έτος).
BIOS Version	Παρουσιάζεται ο αριθμός της έκδοσης του BIOS.
Product Name	Παρουσιάζεται το όνομα του προϊόντος.
Service Tag	Σας επιτρέπει να καταχωρίσετε την ετικέτα εξυπηρέτησης του υπολογιστή σας.
Asset Tag	Παρουσιάζεται η ετικέτα περιουσιακού στοιχείου για τον υπολογιστή σας.
CPU Type	Παρουσιάζεται ο τύπος της CPU.
CPU Speed	Παρουσιάζεται η ταχύτητα της CPU.
CPU ID	Παρουσιάζεται ο κωδικός αναγνώρισης της CPU.
Cache L1	Παρουσιάζεται το μέγεθος της κρυφής μνήμης (cache) στάθμης 1 (L1) του επεξεργαστή.

---

**Main (Κύριες επιλογές)**

---

Cache L2	Παρουσιάζεται το μέγεθος της κρυφής μνήμης (cache) στάθμης 2 (L2) του επεξεργαστή.
Cache L3	Παρουσιάζεται το μέγεθος της κρυφής μνήμης (cache) στάθμης 3 (L3) του επεξεργαστή.
First HDD	Παρουσιάζεται ο κύριος σκληρός δίσκος.
AC Adapter Type	Εμφανίζει τον τύπο του προσαρμογέα ισχύος.
System Memory	Παρουσιάζεται η συνολική εγκατεστημένη μνήμη του υπολογιστή.
Memory Speed (Ταχύτητα μνήμης)	Παρουσιάζεται η ταχύτητα της μνήμης.

---

**Πίνακας 4. Επιλογές στο πρόγραμμα System setup (Ρύθμιση συστήματος)—Μενού Advanced (Για προχωρημένους)**

---

**Advanced (Για προχωρημένους)**

---

**Advanced BIOS Features  
(Δυνατότητες του BIOS για  
προχωρημένους)**

Intel(R) SpeedStep(TM)	Δραστηκοποιήστε ή αδρανοποιήστε τη δυνατότητα Intel SpeedStep. Προεπιλεγμένη ρύθμιση: Enabled (Δραστηκοποιημένη επιλογή).
Integrated NIC	Δραστηκοποιήστε ή αδρανοποιήστε τον ενσωματωμένο ελεγκτή τοπικού δικτύου (LAN). Προεπιλεγμένη ρύθμιση: Enabled (Δραστηκοποιημένη επιλογή).
Intel Speed Shift Technology	Δραστηκοποιήστε/αδρανοποιήστε την υποστήριξη της τεχνολογίας Intel Speed Shift. Η δραστηκοποίηση της επιλογής επιτρέπει στο λειτουργικό σύστημα να

---

## Advanced (Για προχωρημένους)

---

	<p>επιλέγει αυτόματα τις κατάλληλες επιδόσεις του επεξεργαστή.</p> <p>Προεπιλεγμένη ρύθμιση: Enabled (Δραστηκοποιημένη επιλογή)</p>
SATA Option	<p>Αυτή η επιλογή σας επιτρέπει να διαμορφώσετε τον τρόπο λειτουργίας του ενσωματωμένου ελεγκτή σκληρού δίσκου SATA.</p> <p>Προεπιλεγμένη ρύθμιση: AHCI</p>
Adapter Warnings	<p>Δραστηκοποιεί ή αδρανοποιεί τις προειδοποιήσεις για τον προσαρμογέα ισχύος.</p> <p>Προεπιλεγμένη ρύθμιση: Enabled (Δραστηκοποιημένη επιλογή)</p>
Intel Software Guard Extensions (Επεκτάσεις προστασίας λογισμικού της Intel)	<p>Δραστηκοποίηση / Αδρανοποίηση / Έλεγχος από λογισμικό της δυνατότητας Intel® Software Guard Extensions (Επεκτάσεις προστασίας λογισμικού της Intel (SGX)).</p> <p>Προεπιλεγμένη ρύθμιση: Software Controlled (Έλεγχος από λογισμικό)</p>
Intel Software Guard Extensions allocated memory size	<p>Ρύθμιση της εκχώρησης μνήμης για τη δυνατότητα Intel Software Guard Extensions (Επεκτάσεις προστασίας λογισμικού της Intel (SGX)). Η υποστήριξη θα είναι 128 MB από προεπιλογή. Όταν η δυνατότητα SGX είναι ρυθμισμένη σε Software Controlled (Έλεγχος από λογισμικό), αυτή η ρύθμιση δεν είναι διαθέσιμη και δεν έχει καμία επίδραση.</p>
BIOS Recovery from Hard Drive	<p>Δραστηκοποιεί ή αδρανοποιεί τη λειτουργία αποκατάστασης του BIOS από τον σκληρό δίσκο.</p> <p>Προεπιλεγμένη ρύθμιση: Enabled (Δραστηκοποιημένη επιλογή)</p>
BIOS Auto-Recovery (Αυτόματη αποκατάσταση BIOS)	<p>Δραστηκοποιήστε ή αδρανοποιήστε την αυτόματη αποκατάσταση BIOS.</p>

---

## Advanced (Για προχωρημένους)

---

Integrity Check

Προεπιλεγμένη ρύθμιση: Disabled  
(Αδρανοποιημένη επιλογή)

Όταν είναι δραστικοποιημένη αυτή η επιλογή, το BIOS ελέγχει την ακεραιότητα του ειδώλου του BIOS σε κάθε εκκίνηση. Όταν είναι αδρανοποιημένη, το BIOS ελέγχει την ακεραιότητα του ειδώλου μόνο αν δεν ολοκληρώθηκε η προηγούμενη εκκίνηση.

Intel BIOS Guard Support

Προεπιλεγμένη ρύθμιση: Disabled  
(Αδρανοποιημένη επιλογή)

Δραστικοποιήστε ή αδρανοποιήστε τη δυνατότητα Intel BIOS Guard.

Προεπιλεγμένη ρύθμιση: Enabled  
(Δραστικοποιημένη επιλογή)

### USB Configuration (Διαμόρφωση USB)

Rear USB Ports

Σας επιτρέπει να δραστικοποιήσετε ή να αδρανοποιήσετε τις πίσω θύρες USB.

### Power Options (Επιλογές τροφοδοσίας)

Wake Up by Integrated LAN

Δραστικοποιήστε ή αδρανοποιήστε τη δυνατότητα του υπολογιστή να τίθεται σε λειτουργία μέσω ειδικών σημάτων τοπικού δικτύου (LAN).

Προεπιλεγμένη ρύθμιση: Disabled  
(Αδρανοποιημένη επιλογή)

AC Recovery

Ορίζει την ενέργεια του υπολογιστή όταν αποκατασταθεί η τροφοδοσία.

Deep Sleep Control

Δραστικοποιήστε ή αδρανοποιήστε την υποστήριξη της κατάστασης Deep Sleep (Απόλυτη αδράνεια).

Προεπιλεγμένη ρύθμιση: Enabled  
(Δραστικοποιημένη επιλογή)

---

**Advanced (Για προχωρημένους)**

---

USB Wake Support	Δραστηκοποιήστε ή αδρανοποιήστε τις συσκευές USB που θα αφυπνίζουν το σύστημα από την κατάσταση αναμονής. Προεπιλεγμένη ρύθμιση: Enabled (Δραστηκοποιημένη επιλογή)
USB PowerShare Support State	Δραστηκοποιήστε ή αδρανοποιήστε τη φόρτιση συσκευών USB. Προεπιλεγμένη ρύθμιση: Disabled (Αδρανοποιημένη επιλογή)
Auto Power On	Αυτή η επιλογή ορίζει την ώρα της ημέρας που θέλετε να ενεργοποιείται αυτόματα το σύστημά σας.
Auto Power On Mode	Το σύστημα ενεργοποιείται αυτόματα.
Auto Power On Date	Η ημερομηνία αυτόματης ενεργοποίησης.
Auto Power On Time	Η ώρα αυτόματης ενεργοποίησης.
Numlock Key	Σας επιτρέπει να ορίσετε την κατάσταση του πλήκτρου Numlock κατά την εκκίνηση δίνοντας τη ρύθμιση On (Ενεργό) ή Off (Ανενεργό).

**SupportAssist System Resolution  
(Επίλυση προβλημάτων  
συστήματος μέσω της εφαρμογής  
SupportAssist)**

Auto OS Recovery Threshold	Ελέγξτε τη ροή αυτόματης εκκίνησης για τη SupportAssist System Resolution Console (Κονσόλα SupportAssist όπου επιλύονται τα προβλήματα του συστήματος) και για το εργαλείο OS Recovery (Αποκατάσταση λειτουργικού συστήματος) της Dell.
SupportAssist OS Recovery	Η επιλογή SupportAssist OS Recovery (Αποκατάσταση λειτουργικού συστήματος μέσω SupportAssist) επιτρέπει τη δραστηκοποίηση ή την αδρανοποίηση της ροής εκκίνησης για

---

**Advanced (Για προχωρημένους)**

---

το εργαλείο SupportAssist OS Recovery (Αποκατάσταση λειτουργικού συστήματος μέσω SupportAssist) στην περίπτωση που θα παρουσιαστούν συγκεκριμένα σφάλματα του συστήματος. Εάν αδρανοποιηθεί η επιλογή ρύθμισης SupportAssist OS Recovery (Αποκατάσταση λειτουργικού συστήματος μέσω SupportAssist), τότε θα αδρανοποιηθεί όλη η ροή αυτόματης εκκίνησης για το εργαλείο SupportAssist OS Recovery (Αποκατάσταση λειτουργικού συστήματος μέσω SupportAssist).  
Προεπιλεγμένη ρύθμιση: Disabled  
(Αδρανοποιημένη επιλογή)

**Πίνακας 5. Επιλογές στο πρόγραμμα System setup (Ρύθμιση συστήματος)—  
Μενού Security (Ασφάλεια)**

---

**Security (Ασφάλεια)**

---

Unlock Setup Status	Παρουσιάζεται η κατάσταση ρύθμισης ξεκλειδώματος.
Admin Password Status	Παρουσιάζεται η κατάσταση του κωδικού πρόσβασης διαχειριστή.
System Password Status	Παρουσιάζεται η κατάσταση του κωδικού πρόσβασης συστήματος.
HDD Password Status	Παρουσιάζεται η κατάσταση του κωδικού πρόσβασης σκληρού δίσκου.
Asset Tag	Παρουσιάζεται η ετικέτα περιουσιακού στοιχείου για τον υπολογιστή σας.
Admin Password	Σας επιτρέπει να καθορίσετε κωδικό πρόσβασης διαχειριστή.
System Password	Σας επιτρέπει να καθορίσετε κωδικό πρόσβασης στο σύστημα.

---

## Security (Ασφάλεια)

---

HDD Password	Σας επιτρέπει να ορίσετε κωδικό πρόσβασης σκληρού δίσκου.
Password Change	Σας επιτρέπει να καθορίσετε αν επιτρέπονται οι αλλαγές στους κωδικούς πρόσβασης συστήματος και σκληρού δίσκου όταν έχει οριστεί κωδικός πρόσβασης διαχειριστή.
Computrace	Σας επιτρέπει να παρακολουθείτε τους πόρους και να παρέχετε υπηρεσίες ανάκτησης σε περίπτωση απώλειας ή κλοπής του υπολογιστή.
Firmware TPM	Σας επιτρέπει να δραστηριοποιήσετε ή να αδρανοποιήσετε τη λειτουργία TPM υλικολογισμικού.
PPI Bypass for Clear Command	Σας επιτρέπει να ελέγχετε τη διεπαφή φυσικής παρουσίας TPM (PPI). Όταν είναι δραστηριοποιημένη, αυτή η ρύθμιση επιτρέπει στο λειτουργικό σύστημα να παρακάμπτει τις προτροπές προς τον χρήστη για το BIOS PPI κατά την έκδοση εντολών εκκαθάρισης. Οι αλλαγές στη ρύθμιση αυτή εφαρμόζονται αμέσως.
UEFI Firmware Capsule Updates	Σας επιτρέπει να δραστηριοποιήσετε ή να αδρανοποιήσετε τη λειτουργία UEFI Capsule Firmware Updates (Ενημερώσεις υλικολογισμικού με κάψουλες UEFI). Προεπιλεγμένη ρύθμιση: Enabled (Δραστηριοποιημένη επιλογή)

## Πίνακας 6. Επιλογές στο πρόγραμμα System setup (Ρύθμιση συστήματος)— Μενού Boot (Εκκίνηση)

<b>Boot (Εκκίνηση)</b>	
Boot List Option (Επιλογή λίστας εκκίνησης)	Σας επιτρέπει να επιλέξετε εκκίνηση του συστήματος παλαιού τύπου ή UEFI.
File Browser Add Boot Option	Σας επιτρέπει να περιηγηθείτε στο σύστημα αρχείων των συσκευών για να επιλέξετε πρόγραμμα εκκίνησης.
File Browser Del Boot Option	Σας επιτρέπει να διαγράψετε το μενού εκκίνησης.
Secure Boot (Ασφαλής εκκίνηση)	Σας επιτρέπει να δραστηριοποιήσετε ή να αδρανοποιήσετε τον έλεγχο ασφαλούς εκκίνησης. Προεπιλεγμένη ρύθμιση: Disabled (Αδρανοποιημένη επιλογή)
Legacy Option ROMs	Δραστηριοποιήστε ή αδρανοποιήστε τη δυνατότητα Legacy Option ROMs (Προαιρετικές ROM παλαιού τύπου).
Attempt Legacy Boot	Επιτρέπει στο σύστημα να εκκινήσει αμέσως τη λίστα εκκίνησης παλαιού τύπου εάν το σύστημα αποτύχει να εκκινήσει τη λίστα εκκίνησης UEFI.
Boot Option Priorities	Εμφανίζει τις προτεραιότητες των επιλογών εκκίνησης.
Boot Option #1	Παρουσιάζει την πρώτη επιλογή εκκίνησης.
Boot Option #2	Παρουσιάζει τη δεύτερη επιλογή εκκίνησης.
Boot Option #3	Παρουσιάζει την τρίτη επιλογή εκκίνησης.

## Πίνακας 7. Επιλογές στο πρόγραμμα System setup (Ρύθμιση συστήματος)—Μενού Exit (Έξοδος)

Exit (Έξοδος)	
Save Changes and Reset	Σας επιτρέπει να επαναφέρετε το σύστημα μετά την αποθήκευση των αλλαγών.
Discard Changes and Reset	Σας επιτρέπει να επαναφέρετε το σύστημα χωρίς να αποθηκεύσετε τυχόν αλλαγές.
Restore Defaults	Σας επιτρέπει να επαναφέρετε τις προεπιλεγμένες ρυθμίσεις.
Discard Changes	Σας επιτρέπει να απορρίψετε τις αλλαγές.
Save Changes	Σας επιτρέπει να αποθηκεύσετε τις αλλαγές σας.

## Κωδικός πρόσβασης στο σύστημα και κωδικός πρόσβασης για τη ρύθμιση

### Πίνακας 8. Κωδικός πρόσβασης στο σύστημα και κωδικός πρόσβασης για τη ρύθμιση

Τύπος κωδικού πρόσβασης	Περιγραφή
System Password (Κωδικός πρόσβασης στο σύστημα)	Κωδικός που πρέπει να πληκτρολογήσετε για να συνδεθείτε στο σύστημά σας.
Setup password (Κωδικός πρόσβασης για τη ρύθμιση)	Κωδικός πρόσβασης που πρέπει να πληκτρολογήσετε για να αποκτήσετε πρόσβαση στις ρυθμίσεις του BIOS του υπολογιστή σας και να κάνετε αλλαγές.

Για την ασφάλεια του υπολογιστή σας, μπορείτε να δημιουργήσετε κωδικό πρόσβασης στο σύστημα και κωδικό πρόσβασης για τη ρύθμιση.



**ΠΡΟΣΟΧΗ:** Οι λειτουργίες των κωδικών πρόσβασης παρέχουν μια βασική στάθμη ασφάλειας για τα δεδομένα στον υπολογιστή σας.

 **ΠΡΟΣΟΧΗ:** Οποιοσδήποτε τρίτος μπορεί να αποκτήσει πρόσβαση στα δεδομένα που είναι αποθηκευμένα στον υπολογιστή σας αν δεν είναι κλειδωμένος και τον αφήσετε ανεπιτήρητο.

 **ΣΗΜΕΙΩΣΗ:** Η δυνατότητα κωδικού πρόσβασης στο σύστημα και κωδικού πρόσβασης για τη ρύθμιση είναι απενεργοποιημένη.

## Εκχώρηση κωδικού πρόσβασης για τη ρύθμιση του συστήματος

Μπορείτε να εκχωρήσετε νέο κωδικό στην επιλογή **System or Admin Password** (Κωδικός πρόσβασης στο σύστημα ή διαχειριστή) μόνο όταν η κατάστασή του είναι **Not Set** (Δεν έχει οριστεί).

Για είσοδο στο πρόγραμμα ρύθμισης του συστήματος, πιάστε το πλήκτρο F2 αμέσως μετά την ενεργοποίηση ή την επανεκκίνηση του υπολογιστή.

- 1 Στην οθόνη **System BIOS** (BIOS συστήματος) ή **System Setup** (Ρύθμιση συστήματος), επιλέξτε τη δυνατότητα **Security** (Ασφάλεια) και πιάστε το πλήκτρο Enter.

Παρουσιάζεται η οθόνη **System Security** (Ασφάλεια συστήματος).

- 2 Επιλέξτε **System/Admin Password** (Κωδικός πρόσβασης στο σύστημα ή διαχειριστή) και δημιουργήστε κωδικό πρόσβασης στο πεδίο **Enter the new password** (Καταχώριση νέου κωδικού πρόσβασης).

Για να εκχωρήσετε τον κωδικό πρόσβασης στο σύστημα, χρησιμοποιήστε τις εξής κατευθυντήριες οδηγίες:

- Ο κωδικός πρόσβασης μπορεί να περιέχει έως και 32 χαρακτήρες.
- Ο κωδικός πρόσβασης μπορεί να περιέχει τους αριθμούς 0 έως 9.
- Έγκυροι χαρακτήρες είναι μόνο τα πεζά γράμματα και απαγορεύονται τα κεφαλαία.
- Επιτρέπονται μόνο οι εξής ειδικοί χαρακτήρες: διάστημα, ("), (+), (.), (-), (.), (/), (:), (I), (\), (J), (').

- 3 Στο πεδίο **Confirm new password** (Επιβεβαίωση κωδικού πρόσβασης) πληκτρολογήστε τον κωδικό πρόσβασης στο σύστημα τον οποίο καταχωρίσατε νωρίτερα και κάντε κλικ στην επιλογή **OK**.

- 4 Πιάστε το πλήκτρο Esc και θα παρουσιαστεί ένα μήνυμα που θα σας προτρέπει να αποθηκεύσετε τις αλλαγές.

- 5 Πιάστε το πλήκτρο Y για να αποθηκευτούν οι αλλαγές.

Ακολουθεί η επανεκκίνηση του υπολογιστή.

## Διαγραφή ή αλλαγή υπάρχοντος κωδικού πρόσβασης για τη ρύθμιση συστήματος

Πριν επιχειρήσετε να διαγράψετε ή να αλλάξετε τον τρέχοντα κωδικό πρόσβασης στο σύστημα ή/και κωδικό πρόσβασης για τη ρύθμιση, βεβαιωθείτε ότι η ρύθμιση για την επιλογή **Password Status (Κατάσταση κωδικού πρόσβασης)** είναι Unlocked (Ξεκλειδωμένος) (στο μενού System Setup (Ρύθμιση συστήματος)). Αν η ρύθμιση για την επιλογή **Password Status (Κατάσταση κωδικού πρόσβασης)** είναι Locked (Κλειδωμένος), δεν μπορείτε να διαγράψετε ή να αλλάξετε τον τρέχοντα κωδικό πρόσβασης στο σύστημα ή τον τρέχοντα κωδικό πρόσβασης για τη ρύθμιση.

Για είσοδο στο πρόγραμμα System Setup (Ρύθμιση συστήματος), πιέστε το πλήκτρο F2 αμέσως μετά την ενεργοποίηση ή την επανεκκίνηση του υπολογιστή.

- 1 Στην οθόνη **System BIOS (BIOS συστήματος)** ή **System Setup (Ρύθμιση συστήματος)**, επιλέξτε τη δυνατότητα **System Security (Ασφάλεια συστήματος)** και πιέστε το πλήκτρο Enter.

Παρουσιάζεται η οθόνη **System Security (Ασφάλεια συστήματος)**.

- 2 Στην οθόνη **System Security (Ασφάλεια συστήματος)**, επαληθεύστε ότι η επιλογή **Password Status (Κατάσταση κωδικού πρόσβασης)** έχει τη ρύθμιση **Unlocked (Ξεκλειδωμένος)**.
- 3 Επιλέξτε τη δυνατότητα **System Password (Κωδικός πρόσβασης στο σύστημα)**, αλλάξτε ή διαγράψτε τον υπάρχοντα κωδικό πρόσβασης στο σύστημα και πιέστε το πλήκτρο Enter ή το πλήκτρο Tab.
- 4 Επιλέξτε τη δυνατότητα **Setup Password (Κωδικός πρόσβασης για τη ρύθμιση)**, αλλάξτε ή διαγράψτε τον υπάρχοντα κωδικό πρόσβασης για τη ρύθμιση και πιέστε το πλήκτρο Enter ή το πλήκτρο Tab.



**ΣΗΜΕΙΩΣΗ:** Αν αλλάξετε τον κωδικό πρόσβασης στο σύστημα ή/και τον κωδικό πρόσβασης για τη ρύθμιση, πληκτρολογήστε ξανά τον νέο κωδικό πρόσβασης, όταν σας ζητηθεί. Αν διαγράψετε τον κωδικό πρόσβασης στο σύστημα ή/και τον κωδικό πρόσβασης για τη ρύθμιση, επιβεβαιώστε τη διαγραφή, όταν σας ζητηθεί.

- 5 Πιέστε το πλήκτρο Esc και θα παρουσιαστεί ένα μήνυμα που θα σας προτρέψει να αποθηκεύσετε τις αλλαγές.
- 6 Πιέστε το πλήκτρο Y για αποθήκευση των αλλαγών και έξοδο από το πρόγραμμα System Setup (Ρύθμιση συστήματος).

Ακολουθεί η επανεκκίνηση του υπολογιστή.

## Απαλοιφή ρυθμίσεων CMOS



**ΠΡΟΕΙΔΟΠΟΙΗΣΗ:** Διαβάστε τις οδηγίες που παραλάβατε μαζί με τον υπολογιστή σας και αφορούν θέματα ασφάλειας προτού εκτελέσετε οποιαδήποτε εργασία στο εσωτερικό του και ακολουθήστε τα βήματα που παρατίθενται στην ενότητα [Πριν από την εκτέλεση εργασιών στο εσωτερικό του υπολογιστή σας](#). Μετά την εκτέλεση εργασιών στο εσωτερικό του υπολογιστή σας, ακολουθήστε τις οδηγίες που παρατίθενται στην ενότητα [Μετά την εκτέλεση εργασιών στο εσωτερικό του υπολογιστή σας](#). Για περισσότερες άριστες πρακτικές σε θέματα ασφάλειας ανατρέξτε στην αρχική σελίδα του ιστοτόπου για τη συμμόρφωση προς τις κανονιστικές διατάξεις στη διεύθυνση [www.dell.com/regulatory\\_compliance](http://www.dell.com/regulatory_compliance).

### Προαπαιτούμενες ενέργειες

- 1 Αφαιρέστε τη [βάση στήριξης](#).
- 2 Αφαιρέστε το [πίσω κάλυμμα](#).
- 3 Αφαιρέστε τη [θωράκιση της πλακέτας συστήματος](#).

### Διαδικασία

- 1 Εντοπίστε τον βραχυκυκλωτήρα επαναφοράς του CMOS (RTCST) στην πλακέτα συστήματος.  
 **ΣΗΜΕΙΩΣΗ:** Αν χρειαστείτε περισσότερες πληροφορίες για τη θέση του βραχυκυκλωτήρα, ανατρέξτε στην ενότητα [«Εξαρτήματα πλακέτας συστήματος»](#).
- 2 Αφαιρέστε από τις ακίδες του βραχυκυκλωτήρα κωδικών πρόσβασης το βύσμα του και συνδέστε το στις ακίδες του βραχυκυκλωτήρα του CMOS.

- 3 Περιμένετε 5 δευτερόλεπτα και ύστερα επανατοποθετήστε το βύσμα του βραχυκυκλωτήρα στην αρχική του θέση.

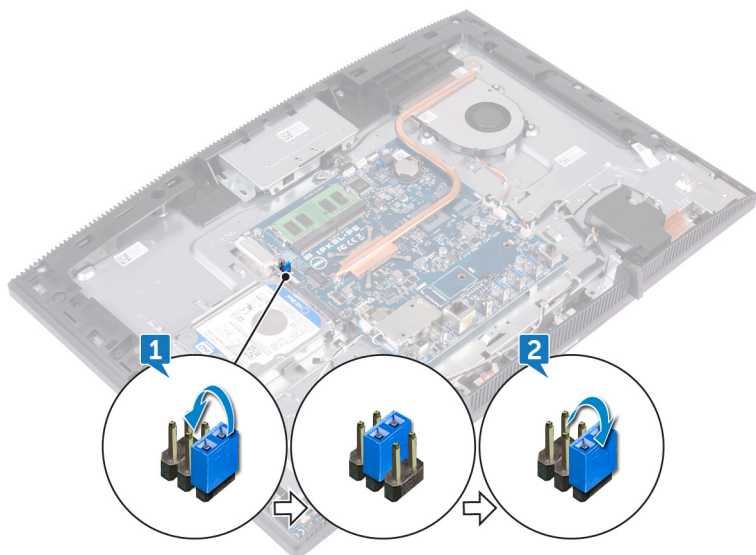

### Μετάπειτα απαιτούμενες ενέργειες

- 1 Επανατοποθετήστε τη [θωράκιση της πλακέτας συστήματος](#).
- 2 Επανατοποθετήστε το [πίσω κάλυμμα](#).
- 3 Επανατοποθετήστε τη [βάση στήριξης](#).

### Διαγραφή κωδικών πρόσβασης στο BIOS (Ρύθμιση συστήματος) και στο σύστημα

Για να διαγράψετε του κωδικούς πρόσβασης στο σύστημα ή στο BIOS, επικοινωνήστε με την τεχνική υποστήριξη της Dell όπως περιγράφεται στη σελίδα [www.dell.com/contactdell](http://www.dell.com/contactdell).

-  **ΣΗΜΕΙΩΣΗ:** Για πληροφορίες σχετικά με την επαναφορά κωδικών πρόσβασης των Windows ή εφαρμογών, ανατρέξτε στα έγγραφα τεκμηρίωσης που συνοδεύουν τα Windows ή την εφαρμογή.

# Αντιμετώπιση προβλημάτων

---

## Αναβάθμιση του BIOS

Μπορεί να χρειαστεί να αναβαθμίσετε (ενημερώσετε) το BIOS όταν υπάρχει διαθέσιμη μια ενημερωμένη έκδοσή του ή σε περίπτωση αντικατάστασης της πλακέτας συστήματος.

Ακολουθήστε τα παρακάτω βήματα για να ενημερώσετε το BIOS:

- 1 Ενεργοποιήστε τον υπολογιστή σας.
- 2 Επισκεφτείτε την ιστοσελίδα [www.dell.com/support](http://www.dell.com/support).
- 3 Κάντε κλικ στην επιλογή **Product support (Υποστήριξη προϊόντων)**, πληκτρολογήστε την ετικέτα εξυπηρέτησης του υπολογιστή σας και ύστερα κάντε κλικ στην επιλογή **Submit (Υποβολή)**.  
 **ΣΗΜΕΙΩΣΗ:** Αν δεν έχετε την ετικέτα εξυπηρέτησης, χρησιμοποιήστε τη δυνατότητα αυτόματης ανίχνευσης ή περιηγηθείτε στα μοντέλα για να βρείτε το μοντέλο του υπολογιστή σας.
- 4 Κάντε κλικ στις επιλογές **Drivers & downloads** → **Find it myself** (Προγράμματα οδήγησης & στοιχεία λήψης > Θα το βρω μόνος/-η μου).
- 5 Επιλέξτε το λειτουργικό σύστημα που έχετε εγκατεστημένο στον υπολογιστή σας.
- 6 Προχωρήστε προς τα κάτω στη σελίδα με κύλιση και αναπτύξτε την επιλογή **BIOS**.
- 7 Κάντε κλικ στην επιλογή **Download (Λήψη)** ώστε να προχωρήσετε στη λήψη της πιο πρόσφατα ενημερωμένης έκδοσης του BIOS για τον υπολογιστή σας.
- 8 Αφού ολοκληρωθεί η λήψη, πλοηγηθείτε ως τον φάκελο όπου αποθηκεύσατε το αρχείο της ενημερωμένης έκδοσης του BIOS.
- 9 Κάντε διπλό κλικ στο εικονίδιο του αρχείου της ενημερωμένης έκδοσης του BIOS και ακολουθήστε τις οδηγίες που θα παρουσιαστούν στην οθόνη.

# Επανεγκατάσταση των Windows με χρήση μονάδας αποκατάστασης USB

 **ΠΡΟΣΟΧΗ:** Αυτή η διαδικασία διαμορφώνει τον σκληρό δίσκο και αφαιρεί όλα τα δεδομένα από τον υπολογιστή. Φροντίστε να δημιουργήσετε αντίγραφα ασφαλείας των δεδομένων του υπολογιστή σας πριν ξεκινήσετε τη διαδικασία.

 **ΣΗΜΕΙΩΣΗ:** Πριν επανεγκαταστήσετε τα Windows, βεβαιωθείτε ότι ο υπολογιστής σας έχει μνήμη πάνω από 2 GB και αποθηκευτικό χώρο πάνω από 32 GB.

 **ΣΗΜΕΙΩΣΗ:** Ενδέχεται να χρειαστεί έως και μία ώρα για την ολοκλήρωση της διαδικασίας, και θα πραγματοποιηθεί επανεκκίνηση του υπολογιστή σας κατά τη διάρκεια της διαδικασίας αποκατάστασης.

- 1 Συνδέστε τη μονάδα αποκατάστασης USB στον υπολογιστή σας.
- 2 Επανεκκινήστε τον υπολογιστή σας.
- 3 Αφού παρουσιαστεί στην οθόνη το λογότυπο της Dell, πιέστε το πλήκτρο F12 για να αποκτήσετε πρόσβαση στο μενού εκκίνησης.  
Εμφανίζεται ένα μήνυμα σχετικά με το **μενού προετοιμασίας εκκίνησης μίας φορές**.
- 4 Μετά τη φόρτωση του μενού εκκίνησης, επιλέξτε τη συσκευή αποκατάστασης USB από την ενότητα **ΕΚΚΙΝΗΣΗ UEFI**.  
Γίνεται επανεκκίνηση του συστήματος και εμφανίζεται η οθόνη **Επιλογή διάταξης πληκτρολογίου**.
- 5 Επιλέξτε τη διάταξη του πληκτρολογίου.
- 6 Στην οθόνη **Επιλέξτε ένα από τα παρακάτω**, κάντε κλικ στην επιλογή **Αντιμετώπιση προβλημάτων**.
- 7 Κάντε κλικ στην επιλογή **Αποκατάσταση από μονάδα δίσκου**.
- 8 Επιλέξτε μία από τις εξής εναλλακτικές λύσεις:
  - **Απλώς κατάργηση των αρχείων μου** για γρήγορη διαμόρφωση.
  - **Πλήρης εκκαθάριση της μονάδας δίσκου** για πλήρη διαμόρφωση.
- 9 Κάντε κλικ στην επιλογή **Αποκατάσταση** για εκκίνηση της διαδικασίας αποκατάστασης.

# Διαγνωστικά βελτιωμένης αξιολόγησης του συστήματος πριν από την εκκίνηση (Enhanced Pre-Boot System Assessment (ePSA))

 **ΠΡΟΣΟΧΗ:** Χρησιμοποιήστε τον διαγνωστικό έλεγχο ePSA, για να ελέγξετε μόνο τον υπολογιστή σας. Η χρήση του συγκεκριμένου προγράμματος με άλλους υπολογιστές ενδέχεται να προκαλέσει μη έγκυρα αποτελέσματα ή μηνύματα σφάλματος.

Ο διαγνωστικός έλεγχος ePSA (γνωστός και ως διαγνωστικός έλεγχος συστήματος) εκτελεί έναν ολοκληρωμένο έλεγχο του υλικού. Ο διαγνωστικός έλεγχος ePSA είναι ενσωματωμένος στο BIOS και εκκινείται εσωτερικά από το BIOS. Ο ενσωματωμένος διαγνωστικός έλεγχος του συστήματος παρέχει ένα σύνολο επιλογών για συγκεκριμένες συσκευές ή ομάδες συσκευών, οι οποίες σας επιτρέπουν να κάνετε τα εξής:

- Εκτέλεση δοκιμών αυτόματα ή με διαδραστικό τρόπο
- Επανάληψη δοκιμών
- Παρουσίαση ή αποθήκευση αποτελεσμάτων δοκιμών
- Εκτέλεση λεπτομερών δοκιμών για την εισαγωγή πρόσθετων επιλογών δοκιμών ώστε να παρέχονται πρόσθετες πληροφορίες για τις συσκευές που έχουν αποτύχει
- Προβολή μηνυμάτων κατάστασης που σας ενημερώνουν αν οι δοκιμές έχουν ολοκληρωθεί με επιτυχία
- Προβολή μηνυμάτων σφαλμάτων που σας ενημερώνουν για προβλήματα που προέκυψαν κατά τη διεξαγωγή των δοκιμών

 **ΣΗΜΕΙΩΣΗ:** Σε ορισμένους ελέγχους για συγκεκριμένες συσκευές απαιτείται παρέμβαση του χρήστη. Φροντίστε να είστε πάντα μπροστά στον υπολογιστή όταν εκτελούνται οι διαγνωστικοί έλεγχοι.

Για αναλυτικότερες πληροφορίες ανατρέξτε στην ενότητα [Dell ePSA Diagnostic 3.0](#).

## Εκτέλεση των διαγνωστικών ePSA

- 1 Ενεργοποιήστε τον υπολογιστή σας.
- 2 Κατά την εκκίνηση του υπολογιστή, πιέστε το πλήκτρο F12 μόλις εμφανιστεί το λογότυπο της Dell.

- 3 Στην οθόνη του μενού εκκίνησης επιλέξτε τη δυνατότητα **Diagnostics (Διαγνωστικά)**.
- 4 Κάντε κλικ στο βέλος στην κάτω αριστερή γωνία.  
Εμφανίζεται η αρχική σελίδα των διαγνωστικών.
- 5 Κάντε κλικ στο βέλος στην κάτω δεξιά γωνία για να μεταβείτε στη λίστα της σελίδας.  
Τα στοιχεία που έχουν ανιχνευτεί παρατίθενται σε λίστα.
- 6 Για να εκτελέσετε διαγνωστική δοκιμή σε κάποια συγκεκριμένη συσκευή πιέστε το πλήκτρο Esc και για να διακόψετε τη διαγνωστική δοκιμή κάντε κλικ στην επιλογή **Yes (Ναι)**.
- 7 Επιλέξτε τη συσκευή από το αριστερό τμήμα του παραθύρου και κάντε κλικ στην επιλογή **Run Tests (Εκτέλεση δοκιμών)**.
- 8 Αν υπάρχουν προβλήματα, παρουσιάζονται κωδικοί σφαλμάτων.  
Σημειώστε τον κωδικό του κάθε σφάλματος και τον αριθμό επικύρωσης και επικοινωνήστε με την Dell.

## Ενσωματωμένος αυτοδιαγνωστικός έλεγχος οθόνης

Η παρακάτω διαδικασία παρέχει τις οδηγίες για την εκτέλεση του ενσωματωμένου αυτοδιαγνωστικού ελέγχου της οθόνης:

- 1 Απενεργοποιήστε τον υπολογιστή σας.
- 2 Πατήστε παρατεταμένα το κουμπί ενσωματωμένου αυτοδιαγνωστικού ελέγχου οθόνης.
- 3 Πατήστε παρατεταμένα το κουμπί λειτουργίας.
- 4 Απελευθερώστε το κουμπί λειτουργίας.
- 5 Κρατήστε πατημένο το κουμπί ενσωματωμένου αυτοδιαγνωστικού ελέγχου οθόνης μέχρι να αρχίσει ο έλεγχος.

## Διαγνωστικά

**Λυχνία κατάστασης τροφοδοσίας:** Υποδεικνύει την κατάσταση της τροφοδοσίας.

**Συνεχώς αναμμένη σε κεχριμπαρένιο χρώμα** – Δεν είναι δυνατή η εκκίνηση του υπολογιστή από το λειτουργικό σύστημα. Αυτό υποδεικνύει αποτυχία του τροφοδοτικού ή κάποιας άλλης συσκευής.

**Αναβοσβήνει σε κεχριμπαρένιο χρώμα** – Δεν είναι δυνατή η εκκίνηση του υπολογιστή από το λειτουργικό σύστημα. Αυτό υποδεικνύει ότι το τροφοδοτικό λειτουργεί κανονικά, αλλά κάποια άλλη συσκευή έχει αποτύχει ή δεν είναι εγκατεστημένη όπως πρέπει.

 **ΣΗΜΕΙΩΣΗ: Δείτε τα μοτίβα της λυχνίας για να εξακριβώσετε ποια συσκευή έχει αποτύχει.**

**Σβηστή** – Ο υπολογιστής είναι σε κατάσταση αδρανοποίησης ή είναι απενεργοποιημένος.

Η λυχνία για την κατάσταση της τροφοδοσίας αναβοσβήνει σε κεχριμπαρένιο χρώμα και ταυτόχρονα ακούγονται κωδικοί ηχητικού σήματος που υποδεικνύουν αποτυχίες.

Για παράδειγμα, η λυχνία τροφοδοσίας αναβοσβήνει δύο φορές σε κεχριμπαρένιο χρώμα, ακολουθεί μια παύση και ύστερα αναβοσβήνει τρεις φορές σε λευκό χρώμα και ακολουθεί μια παύση. Αυτό το μοτίβο 2,3 συνεχίζεται ως την απενεργοποίηση του υπολογιστή και υποδεικνύει ότι δεν βρέθηκε το είδωλο αποκατάστασης.

Ο πίνακας που ακολουθεί παρουσιάζει διάφορα μοτίβα των λυχνιών και τι υποδεικνύουν:

**Πίνακας 9. Διαγνωστικές λυχνίες συστήματος**

<b>Μοτίβο λυχνιών</b>	<b>Περιγραφή προβλήματος</b>
<b>1</b>	Πλακέτα συστήματος, αλλοίωση BIOS ή σφάλμα ROM
<b>2</b>	Δεν βρέθηκε μνήμη
<b>3</b>	Πλακέτα συστήματος, αποτυχία πλινθισυνόλου
<b>4</b>	Αποτυχία μνήμης ή RAM
<b>5</b>	αποτυχία μπαταρίας σε σχήμα νομίσματος
<b>6</b>	Αποτυχία GPU
<b>7</b>	Αποτυχία CPU
<b>8</b>	Αποτυχία οθόνης
<b>3,6</b>	Το είδωλο αποκατάστασης του BIOS δεν βρέθηκε.
<b>3,7</b>	Το είδωλο αποκατάστασης του BIOS βρέθηκε, αλλά δεν είναι έγκυρο.

Μοτίβο λυχνιών	Περιγραφή προβλήματος
----------------	-----------------------

<b>Συνεχώς αναμμένη σε κερχίμπαρένιο χρώμα → 2,1</b>	Αποτυχία CPU
--	--------------

Ο υπολογιστής ίσως εκπέμψει μια σειρά ηχητικών σημάτων κατά την εκκίνηση αν δεν είναι δυνατή η παρουσίαση των σφαλμάτων ή των προβλημάτων στην οθόνη. Οι επαναλαμβανόμενοι κωδικοί ηχητικού σήματος βοηθούν τον χρήστη να αντιμετωπίσει προβλήματα του υπολογιστή.

**Λυχνία κατάστασης κάμερας:** Υποδεικνύει αν χρησιμοποιείται η κάμερα.

- Συνεχώς αναμμένη σε λευκό χρώμα – Η κάμερα χρησιμοποιείται.
- Σβηστή – Η κάμερα δεν χρησιμοποιείται.

## Δραστηκοποίηση της μνήμης Intel Optane

- 1 Στη γραμμή εργασιών, κάντε κλικ στο πλαίσιο αναζήτησης και πληκτρολογήστε **Intel Rapid Storage Technology**.
- 2 Κάντε κλικ στο στοιχείο **Intel Rapid Storage Technology (Τεχνολογία Intel Rapid Storage)**.  
Εμφανίζεται το παράθυρο **Intel Rapid Storage Technology (Τεχνολογία Intel Rapid Storage)**.
- 3 Στην καρτέλα **Status (Κατάσταση)**, κάντε κλικ στην επιλογή **Enable (Δραστηκοποίηση)** για να δραστηκοποιήσετε τη μνήμη Intel Optane.
- 4 Στην οθόνη προειδοποίησης, επιλέξτε μια συμβατή γρήγορη μονάδα δίσκου και μετά κάντε κλικ στο κουμπί **Yes (Ναι)**, για να συνεχίσετε τη δραστηκοποίηση της μνήμης Intel Optane.
- 5 Επιλέξτε **Intel Optane memory (Μνήμη Intel Optane) → Reboot (Επανεκκίνηση)**, για να ολοκληρώσετε τη δραστηκοποίηση της μνήμης Intel Optane.



**ΣΗΜΕΙΩΣΗ:** Ενδέχεται να χρειαστούν έως τρεις εκκινήσεις των εφαρμογών μετά τη δραστηκοποίηση, για να δείτε τα πλήρη οφέλη απόδοσης.

# Αδρανοποίηση της μνήμης Intel Optane

 **ΠΡΟΣΟΧΗ:** Αφού αδρανοποιήσετε τη μνήμη Intel Optane, μην απεγκαταστήσετε το πρόγραμμα οδήγησης της τεχνολογίας Intel Rapid Storage, καθώς αυτό θα οδηγήσει σε σφάλμα μπλε οθόνης. Το περιβάλλον εργασίας χρήστη της τεχνολογίας Intel Rapid Storage μπορεί να καταργηθεί χωρίς να καταργηθεί η εγκατάσταση του προγράμματος οδήγησης.

 **ΣΗΜΕΙΩΣΗ:** Απαιτείται αδρανοποίηση της μνήμης Intel Optane προτού αφαιρέσετε από τον υπολογιστή τη συσκευή αποθήκευσης SATA που επιταχύνεται από τη μονάδα μνήμης Intel Optane.

- 1 Στη γραμμή εργασιών, κάντε κλικ στο πλαίσιο αναζήτησης και πληκτρολογήστε *Intel Rapid Storage Technology*.
- 2 Κάντε κλικ στο στοιχείο **Intel Rapid Storage Technology (Τεχνολογία Intel Rapid Storage)**.  
Εμφανίζεται το παράθυρο **Intel Rapid Storage Technology (Τεχνολογία Intel Rapid Storage)**.
- 3 Στην καρτέλα **Intel Optane memory (Μνήμη Intel Optane)**, κάντε κλικ στην επιλογή **Disable (Αδρανοποίηση)**, για να αδρανοποιήσετε τη μνήμη Intel Optane.

 **ΣΗΜΕΙΩΣΗ:** Μην απενεργοποιείτε τη μνήμη Intel Optane σε υπολογιστές όπου αποτελεί τον κύριο χώρο αποθήκευσης. Η επιλογή **Disable (Απενεργοποίηση)** θα είναι ανενεργή.

- 4 Κάντε κλικ στο κουμπί **Yes (Ναι)**, εάν αποδέχεστε την προειδοποίηση.  
Εμφανίζεται η πρόδος της αδρανοποίησης.
- 5 Κάντε κλικ στην επιλογή **Reboot (Επανεκκίνηση)**, για να ολοκληρώσετε την αδρανοποίηση της μνήμης Intel Optane και να επανεκκινήσετε τον υπολογιστή.

## Αποδέσμευση στατικού ηλεκτρισμού

Στατικός ηλεκτρισμός είναι ο υπολειπόμενος στατικός ηλεκτρισμός που παραμένει στον υπολογιστή ακόμα και αφού έχει απενεργοποιηθεί και η μπαταρία

έχει αφαιρεθεί. Η παρακάτω διαδικασία παρέχει οδηγίες για τον τρόπο διεξαγωγής της αποδέσμευσης του στατικού ηλεκτρισμού:

- 1 Απενεργοποιήστε τον υπολογιστή σας.
- 2 Αποσυνδέστε τον προσαρμογέα ισχύος από τον υπολογιστή σας.
- 3 Πιέστε παρατεταμένα το κουμπί λειτουργίας επί 15 δευτερόλεπτα για να εκκενωθεί ο στατικός ηλεκτρισμός.
- 4 Συνδέστε τον προσαρμογέα ισχύος στον υπολογιστή σας.
- 5 Ενεργοποιήστε τον υπολογιστή σας.

## Απενεργοποίηση και ενεργοποίηση του Wi-Fi

Εάν δεν είναι δυνατή η πρόσβαση του υπολογιστή σας στο Internet εξαιτίας προβλημάτων συνδεσιμότητας του Wi-Fi, μπορείτε να εκτελέσετε μια διαδικασία απενεργοποίησης και ενεργοποίησης του Wi-Fi. Η παρακάτω διαδικασία παρέχει οδηγίες για τον τρόπο διεξαγωγής της απενεργοποίησης και ενεργοποίησης του Wi-Fi:

 **ΣΗΜΕΙΩΣΗ: Ορισμένοι ISP (Πάροχοι υπηρεσιών Internet) παρέχουν μια συσκευή συνδυασμένης λειτουργίας μόντεμ/δρομολογητή.**



- 1 Απενεργοποιήστε τον υπολογιστή σας.
- 2 Απενεργοποιήστε το μόντεμ.
- 3 Απενεργοποιήστε τον ασύρματο δρομολογητή.
- 4 Περιμένετε 30 δευτερόλεπτα.
- 5 Ενεργοποιήστε τον ασύρματο δρομολογητή.
- 6 Ενεργοποιήστε το μόντεμ.
- 7 Ενεργοποιήστε τον υπολογιστή σας.

# Λήψη βοήθειας και επικοινωνία με την Dell

## Πόροι αυτοβοήθειας

Μπορείτε να βρείτε πληροφορίες και βοήθεια για τα προϊόντα και τις υπηρεσίες της Dell χρησιμοποιώντας τους εξής πόρους αυτοβοήθειας:

### Πίνακας 10. Πόροι αυτοβοήθειας

Πόροι αυτοβοήθειας	Θέση πόρου
Πληροφορίες για προϊόντα και υπηρεσίες της Dell	<a href="http://www.dell.com">www.dell.com</a>
Η Dell μου	
Συμβουλές	
Επικοινωνία με την Υποστήριξη	Στο πεδίο αναζήτησης στα Windows πληκτρολογήστε τη φράση Contact Support (Επικοινωνία με την Υποστήριξη) και πιάστε το πλήκτρο Enter.
Διαδικτυακή βοήθεια για το λειτουργικό σύστημα	<a href="http://www.dell.com/support/windows">www.dell.com/support/windows</a> <a href="http://www.dell.com/support/linux">www.dell.com/support/linux</a>
Πληροφορίες για την αντιμετώπιση προβλημάτων, εγχειρίδια χρήστη, οδηγίες ρύθμισης, προδιαγραφές προϊόντων, ιστολόγια τεχνικής βοήθειας, προγράμματα οδήγησης, ενημερωμένες εκδόσεις λογισμικό και ούτω καθεξής.	<a href="http://www.dell.com/support">www.dell.com/support</a> .

Πόροι αυτοβοήθειας	Θέση πόρου
<p>Άρθρα από τη γνωσιακή βάση της Dell για ποικιλία θεμάτων σχετικά με υπολογιστές.</p>	<ol style="list-style-type: none"> <li>1 Επισκεφτείτε την ιστοσελίδα <a href="http://www.dell.com/support">www.dell.com/support</a>.</li> <li>2 Πληκτρολογήστε το θέμα ή τη λέξη-κλειδί στο πλαίσιο <b>Search (Αναζήτηση)</b>.</li> <li>3 Κάντε κλικ στο κουμπί <b>Search (Αναζήτηση)</b> για να ανακτήσετε τα σχετικά άρθρα.</li> </ol>
<p>Μάθετε τις εξής πληροφορίες για το προϊόν σας:</p> <ul style="list-style-type: none"> <li>• Προδιαγραφές προϊόντος</li> <li>• Λειτουργικό σύστημα</li> <li>• Ρύθμιση και χρήση του προϊόντος σας</li> <li>• Αντίγραφα ασφαλείας δεδομένων</li> <li>• Αντιμετώπιση προβλημάτων και διαγνωστικοί έλεγχοι</li> <li>• Επαναφορά εργοστασιακών ρυθμίσεων και συστήματος</li> <li>• Πληροφορίες BIOS</li> </ul>	<p>Ανατρέξτε στην ενότητα <i>Me and My Dell</i> (Εγώ και η Dell μου) στην ιστοσελίδα <a href="http://www.dell.com/support/manuals">www.dell.com/support/manuals</a>.</p> <p>Για να βρείτε την ενότητα <i>Me and My Dell</i> (Εγώ και η Dell μου) τη σχετική για το προϊόν σας, ταυτοποιήστε το προϊόν σας με έναν από τους παρακάτω τρόπους:</p> <ul style="list-style-type: none"> <li>• Επιλέξτε <b>Detect Product</b> (Εντοπισμός προϊόντος).</li> <li>• Εντοπίστε το προϊόν σας από το αναπτυσσόμενο μενού με τίτλο <b>View Products</b> (Προβολή προϊόντων).</li> <li>• Εισαγάγετε το <b>Service Tag number</b> (Αριθμός ετικέτας εξυπηρέτησης) ή το <b>Product ID</b> (Αναγνωριστικό προϊόντος) στη γραμμή αναζήτησης.</li> </ul>

## Επικοινωνία με την Dell

Αν θέλετε να επικοινωνήσετε με την Dell για θέματα πωλήσεων, τεχνικής υποστήριξης ή εξυπηρέτησης πελατών, ανατρέξτε στην ιστοσελίδα [www.dell.com/contactdell](http://www.dell.com/contactdell).



**ΣΗΜΕΙΩΣΗ:** Η διαθεσιμότητα ποικίλλει ανά χώρα και προϊόν και ορισμένες υπηρεσίες ενδέχεται να μην είναι διαθέσιμες στη χώρα σας.



**ΣΗΜΕΙΩΣΗ:** Αν δεν έχετε ενεργή σύνδεση στο Ίντερνετ, μπορείτε να βρείτε τα στοιχεία επικοινωνίας στο τιμολόγιο αγοράς, στο δελτίο αποστολής, στον λογαριασμό σας ή στον κατάλογο προϊόντων της Dell.