

Inspiron 24-3480

Servisní příručka

Regulační model: W21C
Regulační typ: W21C003



Poznámky, upozornění a varování



POZNÁMKA: POZNÁMKA označuje důležité informace, které pomáhají lepšímu využití produktu.



UPOZORNĚNÍ: UPOZORNĚNÍ poukazuje na možnost poškození hardwaru nebo ztráty dat a poskytuje návod, jak se danému problému vyhnout.



VAROVÁNÍ: VAROVÁNÍ upozorňuje na potenciální nebezpečí poškození majetku, úrazu nebo smrti.

© 2018 Dell Inc. nebo její dceřiné společnosti. Všechna práva vyhrazena. Dell, EMC a ostatní ochranné známky jsou ochranné známky společnosti Dell Inc. nebo dceřiných společností. Ostatní ochranné známky mohou být ochranné známky svých vlastníků.

2018 - 12

Rev. A00

Obsah

Před manipulací uvnitř počítače.....	10
Než začnete.....	10
Bezpečnostní pokyny.....	10
Doporučené nástroje.....	11
Seznam šroubů.....	12
Součásti základní desky.....	14
Po manipulaci uvnitř počítače.....	16
Demontáž podstavce.....	17
Výklopný stojan.....	17
Podstavec.....	18
Montáž podstavce.....	21
Naklápěcí stojan.....	21
Podstavec.....	22
Demontáž zadního krytu.....	25
Přípravné kroky.....	25
Postup.....	26
Montáž zadního krytu.....	27
Postup.....	27
Následné kroky.....	28
Demontáž pryžových montážních noh.....	29
Přípravné kroky.....	29
Postup.....	29

Montáž pryžových noh.....	31
Postup.....	31
Následné kroky.....	32
Vyjmutí pevného disku.....	33
Přípravné kroky.....	33
Postup.....	33
Instalace pevného disku.....	35
Postup.....	35
Následné kroky.....	36
Demontáž krytu základní desky.....	37
Přípravné kroky.....	37
Postup.....	37
Montáž krytu základní desky.....	39
Postup.....	39
Následné kroky.....	40
Vyjmutí paměťového modulu.....	41
Přípravné kroky.....	41
Postup.....	42
Instalace paměťového modulu.....	43
Postup.....	43
Následné kroky.....	43
Demontáž bezdrátové karty.....	44
Přípravné kroky.....	44
Postup.....	44

Instalace bezdrátové karty.....	47
Postup.....	47
Následné kroky.....	48
Vyjmutí antén.....	49
Přípravné kroky.....	49
Postup.....	49
Montáž antén.....	51
Postup.....	51
Následné kroky.....	52
Demontáž disku SSD / paměťového modulu Intel Optane.....	53
Přípravné kroky.....	53
Postup.....	54
Montáž disku SSD / paměťového modulu Intel Optane.....	55
Postup.....	56
Následné kroky.....	57
Demontáž čtečky paměťových karet.....	58
Přípravné kroky.....	58
Postup.....	58
Montáž čtečky paměťových karet.....	60
Postup.....	60
Následné kroky.....	61

Vyjmutí desky tlačítka napájení.....	62
Přípravné kroky.....	62
Postup.....	62
Instalace desky tlačítka napájení.....	64
Postup.....	64
Následné kroky.....	65
Demontáž mikrofonu.....	66
Přípravné kroky.....	66
Postup.....	66
Montáž mikrofonu.....	68
Postup.....	68
Následné kroky.....	69
Demontáž kamery.....	70
Přípravné kroky.....	70
Postup.....	70
Instalace kamery.....	73
Postup.....	73
Následné kroky.....	75
Vyjmutí knoflíkové baterie.....	76
Přípravné kroky.....	76
Postup.....	77
Vložení knoflíkové baterie.....	78
Postup.....	78
Následné kroky.....	78

Vyjmutí ventilátoru.....	79
Přípravné kroky.....	79
Postup.....	79
Výměna ventilátoru.....	81
Postup.....	81
Následné kroky.....	82
Demontáž chladiče.....	83
Přípravné kroky.....	83
Postup.....	83
Výměna chladiče.....	85
Postup.....	85
Následné kroky.....	86
Vyjmutí reproduktorů.....	87
Přípravné kroky.....	87
Postup.....	87
Instalace reproduktorů.....	89
Postup.....	89
Následné kroky.....	90
Demontáž základní desky.....	91
Přípravné kroky.....	91
Postup.....	91
Montáž základní desky.....	94
Postup.....	94
Následné kroky.....	96
Aktualizace systému BIOS.....	96



Demontáž panelu displeje.....	98
Přípravné kroky.....	98
Postup.....	98
Montáž panelu displeje.....	102
Postup.....	102
Následné kroky.....	106
Demontáž středního rámu.....	107
Přípravné kroky.....	107
Postup.....	107
Montáž středního rámu.....	111
Postup.....	111
Následné kroky.....	112
Stažení ovladačů.....	114
Operační systém.....	114
Stažení ovladače zvuku.....	114
Stažení ovladače grafické karty.....	115
Stažení ovladače USB.....	116
Stažení ovladače karty WiFi.....	117
Stažení ovladače čtečky paměťových karet.....	118
Stažení ovladače čipové sady.....	119
Stažení ovladače síťové karty.....	120
Ovladače zařízení.....	121
Nástroj pro instalaci softwaru Intel Chipset.....	121
Ovladače videa.....	121
Ovladač Intel Serial IO.....	121
Ovladač Intel Serial IO.....	121
Ovladač Intel Trusted Execution Engine Interface.....	121

Ovladač Intel Virtual Button.....	122
Ovladače bezdrátového připojení a Bluetooth.....	122
Konfigurace systému.....	123
Přehled systému BIOS.....	123
Přístup k programu nastavení systému BIOS.....	123
Navigační klávesy.....	124
Spouštěcí Sekvence.....	124
Možnosti nástroje System Setup (Nastavení systému).....	125
Systémové heslo a heslo pro nastavení.....	131
Přiřazení hesla nastavení systému.....	131
Odstranění nebo změna stávajícího hesla k nastavení systému.....	132
Vymazání nastavení CMOS.....	133
Vymazání hesla k systému BIOS (nastavení systému) a systémových hesel.....	134
Řešení potíží.....	135
Aktualizace systému BIOS.....	135
Reinstalace Windows pomocí disku USB pro obnovu systému.....	135
Rozšířená diagnostika vyhodnocení systému před jeho spuštěním (ePSA).....	136
Spuštění diagnostiky ePSA.....	137
Automatický integrovaný test displeje.....	137
Diagnostika.....	138
Povolení paměti Intel Optane.....	139
Zakázání paměti Intel Optane.....	139
Uvolnění statické elektřiny (Flea power).....	140
Restart napájení sítě Wi-Fi.....	140
Pomoc a kontakt na společnost Dell.....	142
Zdroje pro vyhledání nápovědy.....	142
Kontaktování společnosti Dell.....	143

Před manipulací uvnitř počítače

 **POZNÁMKA:** Obrázky v tomto dokumentu se mohou lišit od vašeho počítače v závislosti na sestavě, kterou jste si objednali.

Než začnete

- 1 Uložte a zavřete všechny otevřené soubory a ukončete všechny spuštěné aplikace.
- 2 Vypněte počítač. Klikněte na tlačítko: **Start** →  **Napájení** → **Vypnout**.
 **POZNÁMKA:** Používáte-li jiný operační systém, vyhledejte pokyny ohledně jeho vypnutí v příslušné dokumentaci.
- 3 Odpojte počítač a všechna připojená zařízení od elektrických zásuvek.
- 4 Odpojte od počítače všechna připojená síťová a periferní zařízení, jako například klávesnici, myš a monitor.
- 5 Vyjměte z počítače všechny paměťové karty nebo optické disky (pokud je potřeba).
- 6 Po odpojení počítače uzemněte základní desku stisknutím tlačítka napájení a jeho přidržením po dobu 5 sekund.







 **UPOZORNĚNÍ:** Položte počítač na rovný, měkký a čistý povrch, abyste zabránili poškrábání displeje.

- 7 Položte počítač čelem dolů.

Bezpečnostní pokyny

Dodržováním následujících bezpečnostních zásad zabráníte možnému poškození počítače a zajistíte vlastní bezpečnost.

 **VAROVÁNÍ:** Před manipulací uvnitř počítače si přečtěte bezpečnostní informace dodané s počítačem. Další informace o vzorových postupech v oblasti bezpečnosti naleznete na domovské stránce Regulatory Compliance (Soulad s předpisy) na adrese www.dell.com/regulatory_compliance.

-  **VAROVÁNÍ:** Než otevřete kryt počítače nebo jeho panely, odpojte veškeré zdroje napájení. Poté co dokončíte práci uvnitř počítače, namontujte všechny kryty, panely a šrouby a teprve poté připojte počítač k elektrické zásuvce.
-  **UPOZORNĚNÍ:** Chcete-li předejít poškození počítače, ujistěte se, že je pracovní plocha rovná a čistá.
-  **UPOZORNĚNÍ:** Abyste předešli poškození komponent a karet, držte je vždy pouze za hrany a nedotýkejte se jejich kolíků a kontaktů.
-  **UPOZORNĚNÍ:** Odstraňování problémů a opravy byste měli provádět pouze po autorizaci nebo výzvě tým technické pomoci Dell. Na škody způsobené neoprávněným servisním zásahem se nevztahuje záruka. Více informací najdete v bezpečnostních pokynech dodávaných s produktem nebo na adrese www.dell.com/regulatory_compliance.
-  **UPOZORNĚNÍ:** Dříve, než se dotknete některé části uvnitř počítače, odvedte elektrostatický náboj z vašeho těla tím, že se dotknete kovového předmětu, například některé kovové části na zadní straně počítače. Během manipulace se opakovaně dotýkejte nenatřeného kovového povrchu, abyste odvedli potenciální elektrostatický náboj, který může poškodit vnitřní součásti.
-  **UPOZORNĚNÍ:** Při odpojování kabelu tahejte za konektor nebo pásek pro vytahování, nikoli za samotný kabel. Některé kabely mohou být opatřeny konektory se západkami nebo přítlačnými šrouby, které je třeba před odpojením kabelu uvolnit. Při odpojování kabelů postupujte opatrně, aby nedošlo k ohnutí kolíků. Při připojování kabelů se ujistěte, že jsou porty a konektory správně otočeny a vyrovnány.
-  **UPOZORNĚNÍ:** Stiskem vysuňte všechny karty vložené ve čtečce paměťových karet.



Doporučené nástroje

Postupy uvedené v tomto dokumentu mohou vyžadovat použití následujících nástrojů:







- Křížový šroubovák č. 1
- Plochý šroubovák

- plastová jehla

Seznam šroubů

-  **POZNÁMKA:** Při demontáži šroubů z určité komponenty se doporučuje poznačit si typ a množství šroubů a uložit je do krabičky na šrouby. Pak bude možné při zpětné montáži komponenty použít správný počet a typ šroubů.
-  **POZNÁMKA:** Některé počítače mají magnetické povrchy. Ujistěte se, že při výměně komponenty nezůstávají šrouby přichycené k podobnému povrchu.
-  **POZNÁMKA:** Barva šroubu se může lišit v závislosti na objednané konfiguraci.

Tabulka 1. Seznam šroubů

Součástka	Připevňena k	Typ šroubu	Množství	Obrázek šroubu
Stojan	kryt základní desky,	M3x5	4	
Držák pevného disku	Základna sestavy displeje	M3x5	1	
Držák pevného disku	Pevný disk	M3x3,5	4	
kryt základní desky,	Základna sestavy displeje	M3x5	5	
Kryt čtečky paměťových karet	Základna sestavy displeje	M3x5	1	
Čtečka paměťových karet	Základna sestavy displeje	M3x5	1	

Součástka	Přípevněna k	Typ šroubu	Množství	Obrázek šroubu
Deska tlačítka napájení	Základna sestavy displeje	M3x5	1	
Mikrofon	Základna sestavy displeje	M2x2,5	2	
Reproduktory	Základna sestavy displeje	M3 4+7,1	4	
Ventilátor	Základna sestavy displeje	M2x2,5	3	
Sestava zasouvací kamery	Základna sestavy displeje	M3x5	2	
Základní deska	Základna sestavy displeje	M3x5	6	
Kryt bezdrátové karty	Základní deska	M2x2,5	2	
Bezdrátová karta	Základní deska	M2x2,5	1	
Panel displeje	Základna sestavy displeje	M3x5	8	
Střední rám	Základna sestavy displeje	M3x5, černý	13	
Gumové nožičky	Základna sestavy displeje	M3x5, černý	4	
Disk SSD	Základní deska	M2x2,5	1	

Součásti základní desky

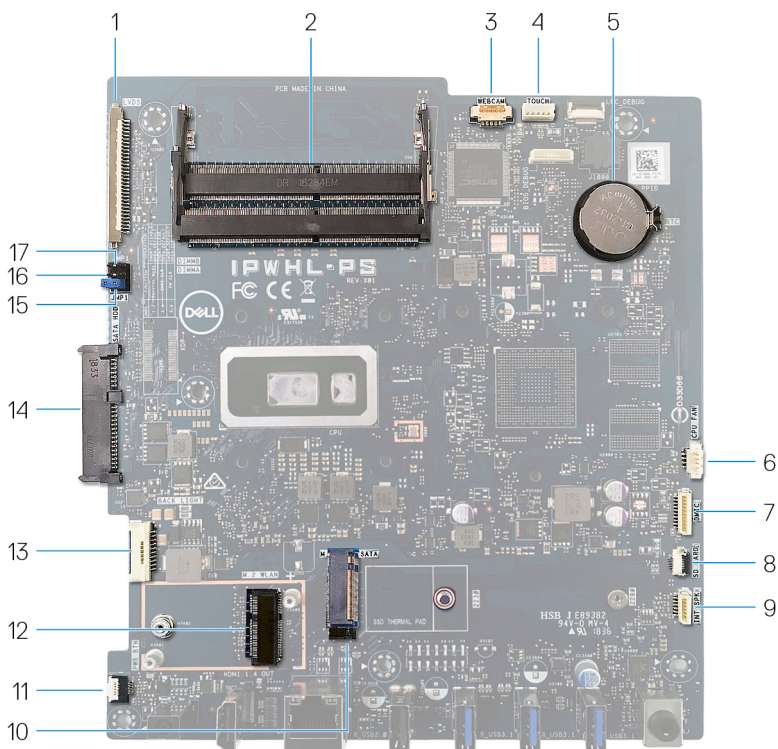

- | | | | |
|----|--------------------------------|----|---|
| 1 | konektor kabelu displeje | 2 | sloty pro paměťový modul (SO-DIMM) (2) |
| 3 | konektor kabelu kamery | 4 | konektor kabelu dotykové obrazovky |
| 5 | knoflíková baterie | 6 | konektor kabelu ventilátoru |
| 7 | konektor kabelu mikrofonu | 8 | konektor kabelu čtečky paměťových karet |
| 9 | konektor kabelu reproduktoru | 10 | slot M.2 PCIe/SATA |
| 11 | konektor kabelu desky vypínače | 12 | slot pro bezdrátovou kartu M.2 |
| 13 | kabel podsvícení displeje | 14 | konektor pevného disku |

15 Propojka pro vymazání hesla

16 propojka pro vymazání paměti
CMOS

17 Propojka servisního režimu

Po manipulaci uvnitř počítače

 **UPOZORNĚNÍ: Pokud šrouby uvnitř počítače zůstanou uvolněné nebo volně ležet, můžete počítač vážně poškodit.**

- 1** Našroubujte všechny šrouby a ujistěte se, že žádné nezůstaly volně uvnitř počítače.
- 2** Připojte všechna externí zařízení, periferní zařízení a kabely, které jste odpojili před prací uvnitř počítače.
- 3** Vraťte zpět všechny karty, disky a ostatní části, které jste odebrali před prací v počítači.
- 4** Připojte počítač a všechna připojená zařízení do elektrických zásuvek.
- 5** Zapněte počítač.

Demontáž podstavce

- !** **VAROVÁNÍ:** Před manipulací s vnitřními částmi počítače si přečtěte bezpečnostní informace dodané s počítačem a postupujte podle kroků popsanych v části [Před manipulací uvnitř počítače](#). Po dokončení práce uvnitř počítače postupujte podle pokynů v části [Po manipulaci uvnitř počítače](#). Další informace o vzorových postupech v oblasti bezpečnosti naleznete na domovské stránce Regulatory Compliance (Soulad s předpisy) na adrese www.dell.com/regulatory_compliance.

Výklopný stojan

- 1 **!** **UPOZORNĚNÍ:** Položte počítač na rovný, měkký a čistý povrch, abyste zabránili poškrábání displeje.

Položte počítač na čistý a rovný povrch.

- 2 Pomocí prstů uvolněte kryt podstavce od zadního krytu.



- 3 Vyšroubujte čtyři šrouby (M3x5), které připevňují stojan ke krytu základní desky.

- 4 Zvedněte a vysuňte stojan z krytu základní desky.

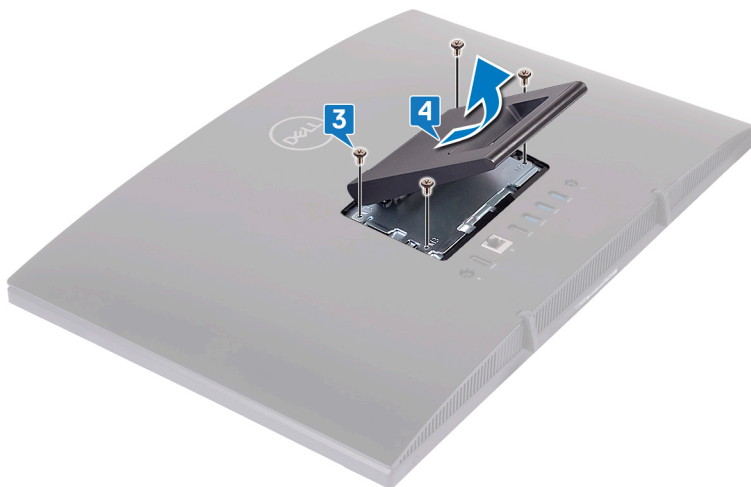

Podstavec

- 1  **UPOZORNĚNÍ: Položte počítač na rovný, měkký a čistý povrch, abyste zabránili poškození displeje.**

Položte počítač na čistý a rovný povrch.

- 2 Zvedněte podstavec nahoru.



- 3** Pomocí prstů uvolněte kryt podstavce od zadního krytu.



- 4** Vyšroubujte čtyři šrouby (M3x5), které připevňují držák stojanu ke krytu základní desky.

- 5** Zvedněte a vysuňte stojan z krytu základní desky.

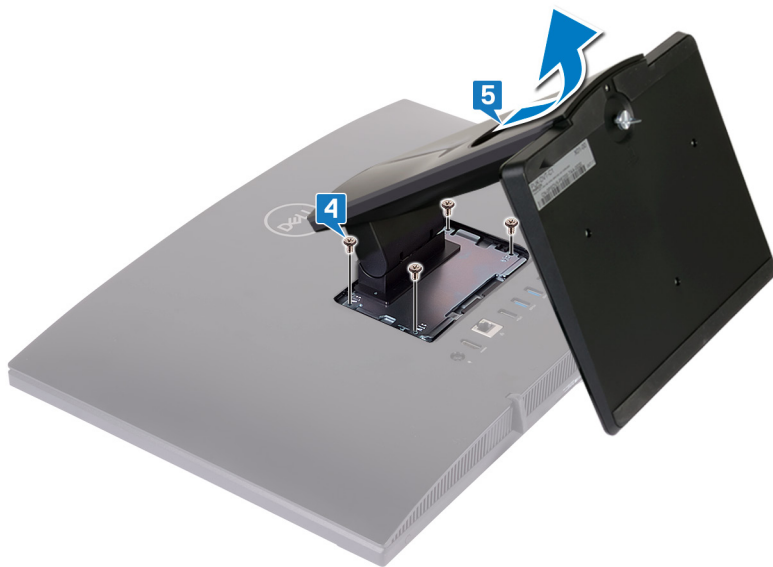

Montáž podstavce

- !** **VAROVÁNÍ:** Před manipulací s vnitřními částmi počítače si přečtěte bezpečnostní informace dodané s počítačem a postupujte podle kroků popsanych v části [Před manipulací uvnitř počítače](#). Po dokončení práce uvnitř počítače postupujte podle pokynů v části [Po manipulaci uvnitř počítače](#). Další informace o vzorových postupech v oblasti bezpečnosti naleznete na domovské stránce Regulatory Compliance (Soulad s předpisy) na adrese www.dell.com/regulatory_compliance.

Naklápěcí stojan

- 1 Zasuňte výčnělky na držáku stojanu do slotů na krytu základní desky a zarovnejte otvory pro šrouby na stojanu s otvory pro šrouby na krytu základní desky.
- 2 Zašroubujte čtyři šrouby (M3x5), které připevňují stojan ke krytu základní desky.

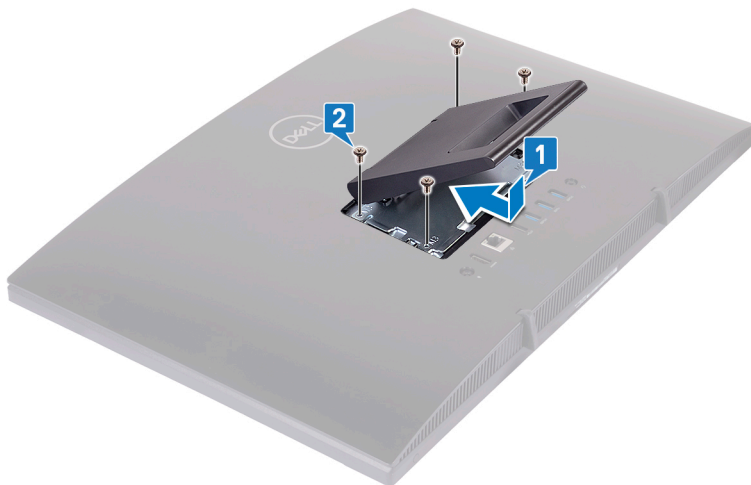

- 3 Nasad'te kryt podstavce.



Podstavec

- 1 Zasuňte výčnělky na držáku stojanu do slotů na krytu základní desky a zarovnejte otvory pro šrouby na držáku podstavce s otvory na krytu základní desky.

- 2 Zašroubujte čtyři šrouby (M3x5), které připevňují držák stojanu ke krytu základní desky.

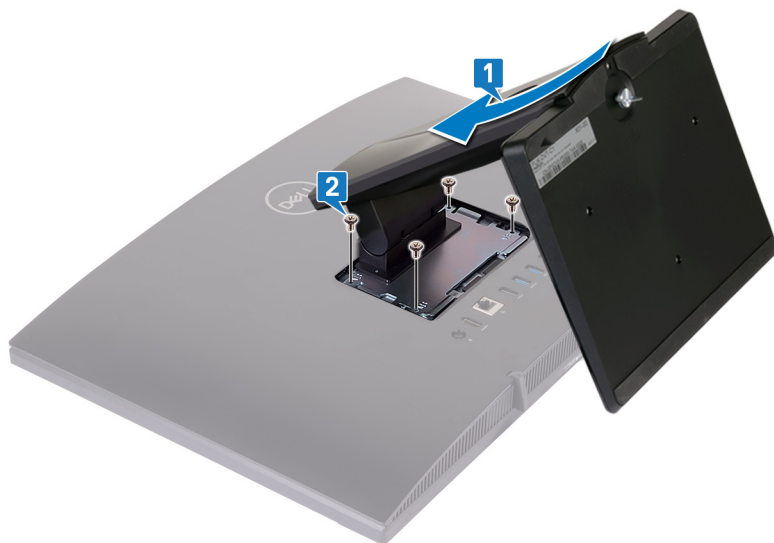

- 3** Nasad'te kryt stojanu.

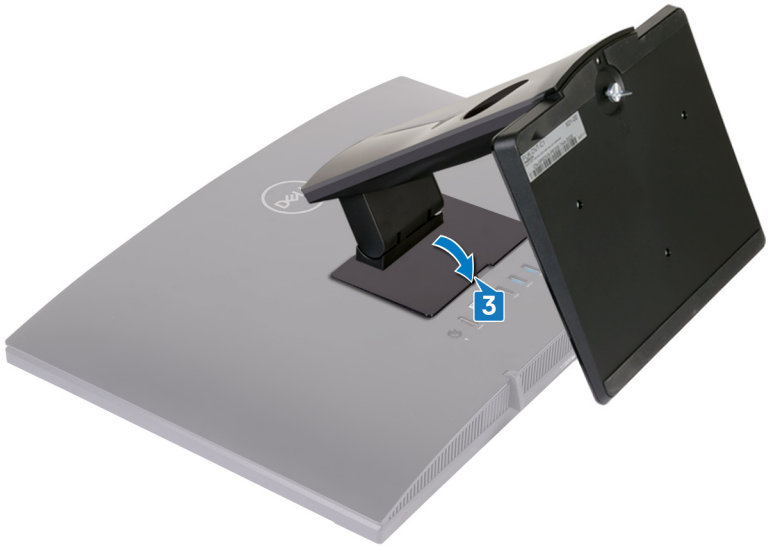

- 4** Umístěte počítač do svislé polohy.



Demontáž zadního krytu



VAROVÁNÍ: Před manipulací s vnitřními částmi počítače si přečtěte bezpečnostní informace dodané s počítačem a postupujte podle kroků popsaných v části [Před manipulací uvnitř počítače](#). Po dokončení práce uvnitř počítače postupujte podle pokynů v části [Po manipulaci uvnitř počítače](#). Další informace o vzorových postupech v oblasti bezpečnosti naleznete na domovské stránce Regulatory Compliance (Soulad s předpisy) na adrese www.dell.com/regulatory_compliance.

Přípravné kroky

Demontujte [podstavec](#).

Postup

△ UPOZORNĚNÍ: Neodnímejte kryt počítače, ledaže byste potřebovali nainstalovat nebo vyměnit interní součásti počítače.

Jednou rukou přidrželte počítač a druhou rukou vytáhněte zadní kryt z prostřední polohy a zvedněte jej ze základny sestavy displeje.



Montáž zadního krytu

VAROVÁNÍ: Před manipulací s vnitřními částmi počítače si přečtěte bezpečnostní informace dodané s počítačem a postupujte podle kroků popsanych v části [Před manipulací uvnitř počítače](#). Po dokončení práce uvnitř počítače postupujte podle pokynů v části [Po manipulaci uvnitř počítače](#). Další informace o vzorových postupech v oblasti bezpečnosti naleznete na domovské stránce Regulatory Compliance (Soulad s předpisy) na adrese www.dell.com/regulatory_compliance.

Postup

UPOZORNĚNÍ: Zkontrolujte a zajistěte, aby mezi zadním krytem a základnou sestavy displeje nebyl přiskřípnutý žádný kabel.

Zarovnejte západky na zadním krytu se sloty na základně sestavy displeje a upevněte zadní kryt na místo (musí zapadnout).

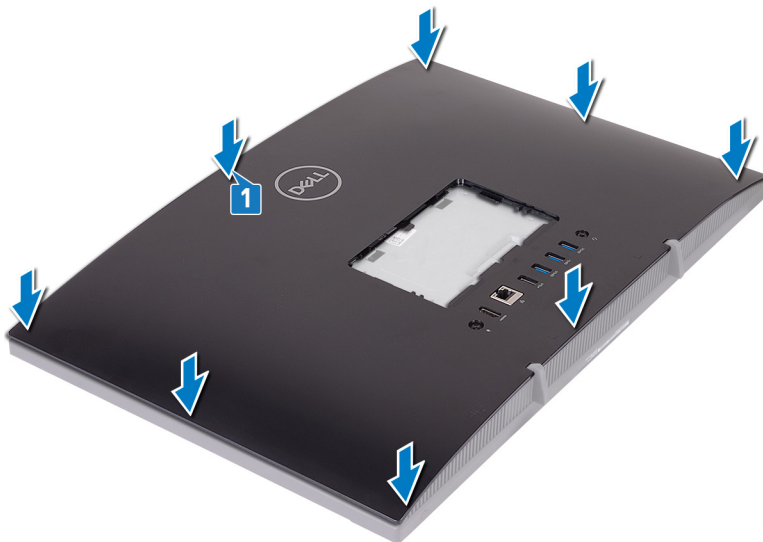

Následné kroky

Namontujte [podstavec](#).

Demontáž pryžových montážních noh



VAROVÁNÍ: Před manipulací s vnitřními částmi počítače si přečtěte bezpečnostní informace dodané s počítačem a postupujte podle kroků popsaných v části [Před manipulací uvnitř počítače](#). Po dokončení práce uvnitř počítače postupujte podle pokynů v části [Po manipulaci uvnitř počítače](#). Další informace o vzorových postupech v oblasti bezpečnosti naleznete na domovské stránce Regulatory Compliance (Soulad s předpisy) na adrese www.dell.com/regulatory_compliance.

Přípravné kroky

- 1 Demontujte [podstavec](#).
- 2 Demontujte [zadní kryt](#).

Postup

- 1 Vyšroubujte čtyři šrouby (M3x5, černé), kterými jsou pryžové nožky připevněny k základně sestavy displeje.

- 2 Vyměňte pryžové nožky ze základny sestavy displeje.

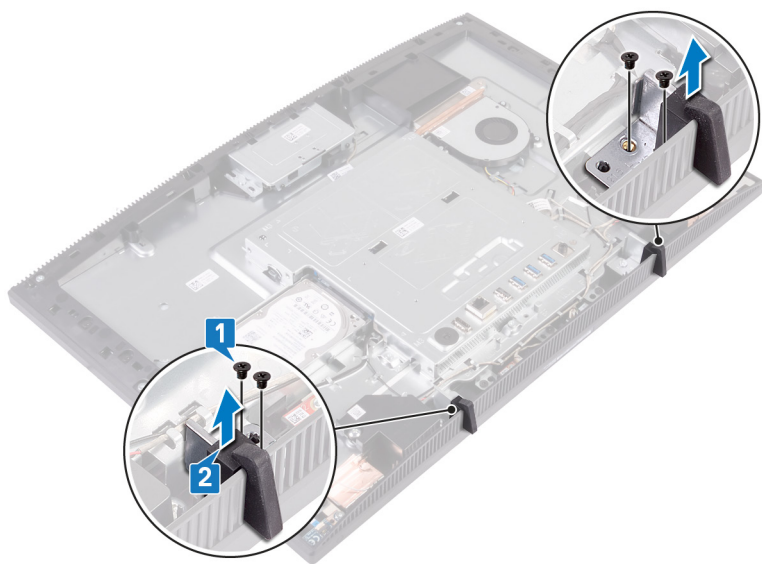

Montáž pryžových noh

VAROVÁNÍ: Před manipulací s vnitřními částmi počítače si přečtěte bezpečnostní informace dodané s počítačem a postupujte podle kroků popsaných v části [Před manipulací uvnitř počítače](#). Po dokončení práce uvnitř počítače postupujte podle pokynů v části [Po manipulaci uvnitř počítače](#). Další informace o vzorových postupech v oblasti bezpečnosti naleznete na domovské stránce Regulatory Compliance (Soulad s předpisy) na adrese www.dell.com/regulatory_compliance.

Postup

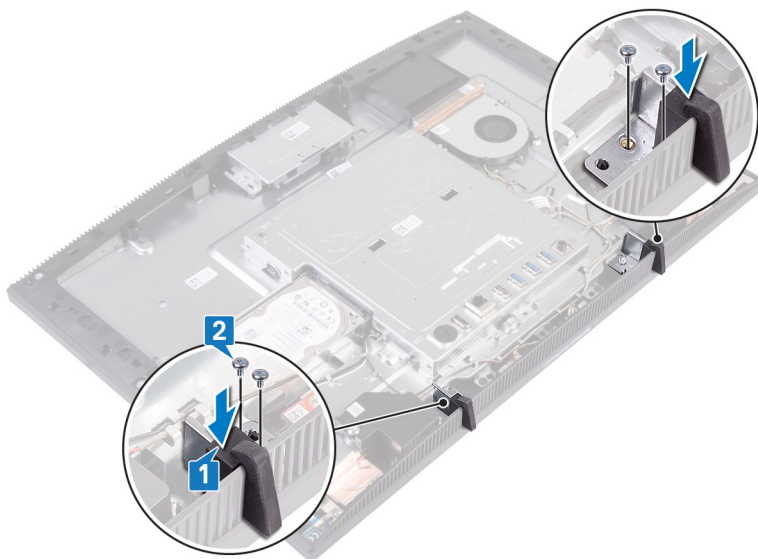

- 1 Zarovnejte otvory pro šrouby na pryžových nožkách s otvory pro šrouby na základně sestavy displeje.
- 2 Zašroubujte čtyři šrouby (M3x5, černé), kterými jsou pryžové nožky připevněny k základně sestavy displeje.



Následné kroky

- 1 Namontujte [zadní kryt](#).
- 2 Namontujte [podstavec](#).

Vyjmutí pevného disku

-  **VAROVÁNÍ:** Před manipulací s vnitřními částmi počítače si přečtěte bezpečnostní informace dodané s počítačem a postupujte podle kroků popsanych v části [Před manipulací uvnitř počítače](#). Po dokončení práce uvnitř počítače postupujte podle pokynů v části [Po manipulaci uvnitř počítače](#). Další informace o vzorových postupech v oblasti bezpečnosti naleznete na domovské stránce Regulatory Compliance (Soulad s předpisy) na adrese www.dell.com/regulatory_compliance.
-  **UPOZORNĚNÍ:** Pevné disky jsou křehké. Při manipulaci s pevným diskem buďte opatrní.
-  **UPOZORNĚNÍ:** Chcete-li předejít ztrátě dat, nevyjímejte pevný disk, pokud je počítač v režimu spánku nebo zapnutý.

Přípravné kroky

- 1 Demontujte [podstavec](#).
- 2 Demontujte [zadní kryt](#).

Postup

- 1 Vyšroubujte šroub (M3x5) připevňující sestavu pevného disku k základně sestavy displeje.

- 2 Vysuňte a vyjměte sestavu pevného disku ze základny panelu displeje.

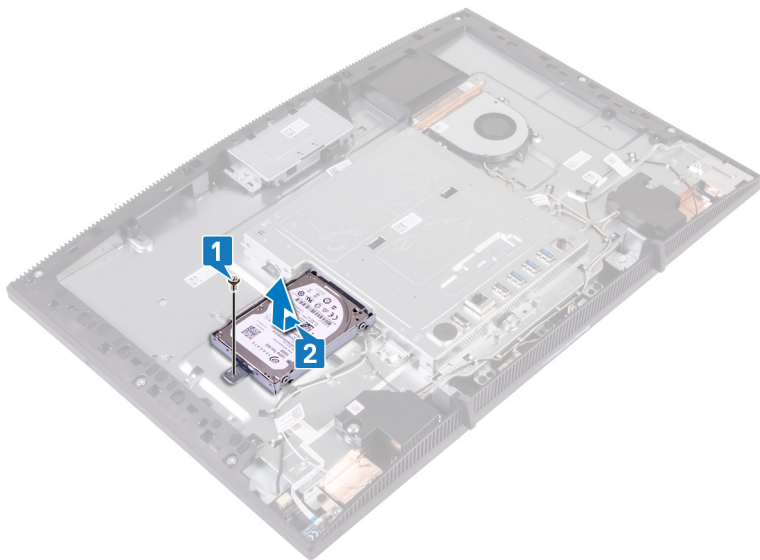

- 3 Vyšroubujte čtyři šrouby (M3x3.5), které k pevnému disku připevňují držák disku.
- 4 Vyjměte pevný disk z držáku pevného disku.



Instalace pevného disku

VAROVÁNÍ: Před manipulací s vnitřními částmi počítače si přečtěte bezpečnostní informace dodané s počítačem a postupujte podle kroků popsanych v části [Před manipulací uvnitř počítače](#). Po dokončení práce uvnitř počítače postupujte podle pokynů v části [Po manipulaci uvnitř počítače](#). Další informace o vzorových postupech v oblasti bezpečnosti naleznete na domovské stránce Regulatory Compliance (Soulad s předpisy) na adrese www.dell.com/regulatory_compliance.

UPOZORNĚNÍ: Pevné disky jsou křehké. Při manipulaci s pevným diskem buďte opatrní.

Postup

- 1 Vložte pevný disk do držáku pevného disku, štítkem nahoru.
- 2 Zarovnejte otvory pro šrouby na pevném disku s otvory pro šrouby na držáku pevného disku.
- 3 Našroubujte čtyři šrouby (M3x3.5), které jistí pevný disk k držáku pevného disku.



- 4 Zarovnejte socket na sestavě pevného disku s konektorem na základní desce.
- 5 Zasuňte sestavu pevného disku a připojte ji k základní desce.

- 6 Zašroubujte šroub (M3x5) připevňující sestavu pevného disku k základně sestavy displeje.

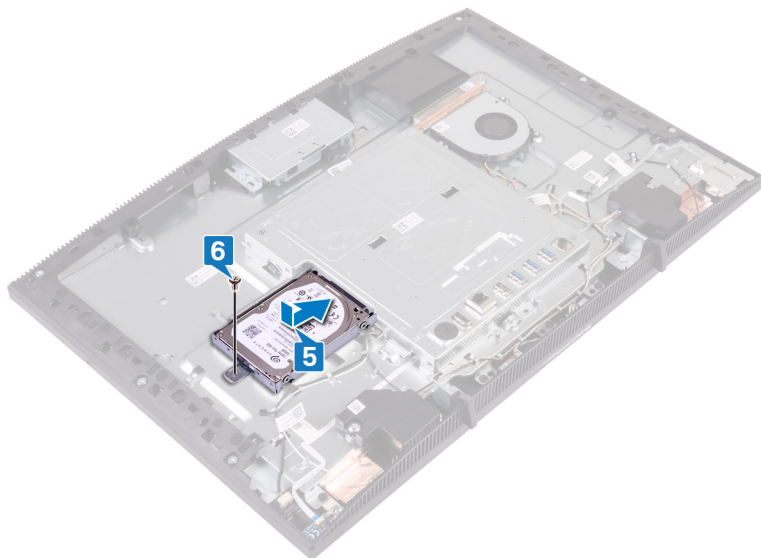

Následné kroky

- 1 Namontujte [zadní kryt](#).
- 2 Namontujte [podstavec](#).

Demontáž krytu základní desky



VAROVÁNÍ: Před manipulací s vnitřními částmi počítače si přečtěte bezpečnostní informace dodané s počítačem a postupujte podle kroků popsaných v části [Před manipulací uvnitř počítače](#). Po dokončení práce uvnitř počítače postupujte podle pokynů v části [Po manipulaci uvnitř počítače](#). Další informace o vzorových postupech v oblasti bezpečnosti naleznete na domovské stránce Regulatory Compliance (Soulad s předpisy) na adrese www.dell.com/regulatory_compliance.

Přípravné kroky

- 1 Demontujte [podstavec](#).
- 2 Demontujte [zadní kryt](#).

Postup

- 1 Vyšroubujte pět šroubů (M3x5) připevňujících kryt základní desky k základně sestavy displeje.

- 2 Pomocí držáku zvedněte kryt základní desky ze základny sestavy displeje.

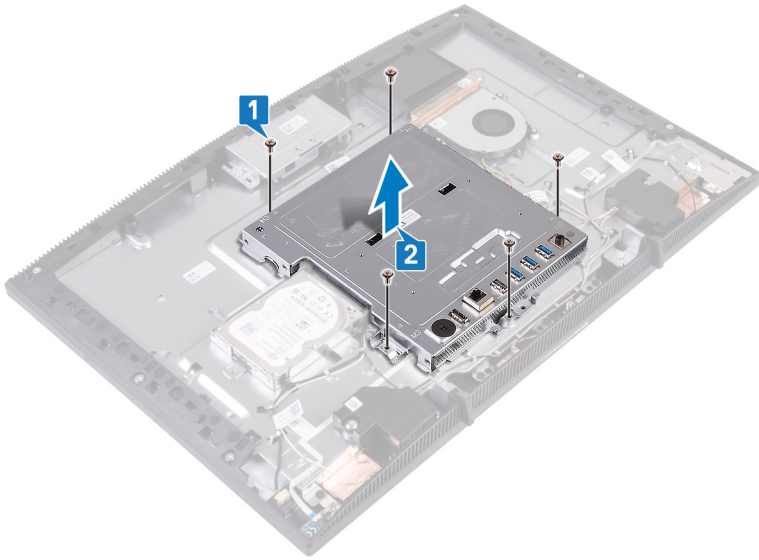

Montáž krytu základní desky



VAROVÁNÍ: Před manipulací s vnitřními částmi počítače si přečtěte bezpečnostní informace dodané s počítačem a postupujte podle kroků popsaných v části [Před manipulací uvnitř počítače](#). Po dokončení práce uvnitř počítače postupujte podle pokynů v části [Po manipulaci uvnitř počítače](#). Další informace o vzorových postupech v oblasti bezpečnosti naleznete na domovské stránce Regulatory Compliance (Soulad s předpisy) na adrese www.dell.com/regulatory_compliance.

Postup

- 1 Zarovnejte sloty na krytu základní desky s porty na základní desce a umístěte kryt základní desky na základnu sestavy displeje.
- 2 Zarovnejte otvory pro šrouby na krytu základní desky s otvory pro šrouby na základně sestavy displeje.

- 3 Zašroubujte pět šroubů (M3x5) připevňujících kryt základní desky k základně sestavy displeje.

 **POZNÁMKA: Ověřte, že kryt základní desky nenarušuje žádný kabel.**

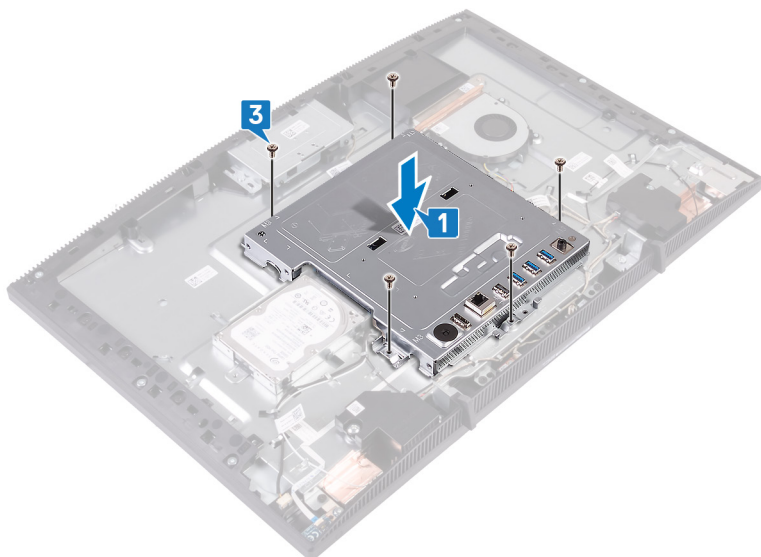

Následné kroky

- 1 Namontujte [zadní kryt](#).
- 2 Namontujte [podstavec](#).

Vyjmutí paměťového modulu



VAROVÁNÍ: Před manipulací s vnitřními částmi počítače si přečtěte bezpečnostní informace dodané s počítačem a postupujte podle kroků popsaných v části [Před manipulací uvnitř počítače](#). Po dokončení práce uvnitř počítače postupujte podle pokynů v části [Po manipulaci uvnitř počítače](#). Další informace o vzorových postupech v oblasti bezpečnosti naleznete na domovské stránce Regulatory Compliance (Soulad s předpisy) na adrese www.dell.com/regulatory_compliance.

Přípravné kroky

- 1 Demontujte [podstavec](#).
- 2 Demontujte [zadní kryt](#).
- 3 Sejměte [kryt základní desky](#).

Postup

- 1 Vyhledejte paměťový modul na základní desce.

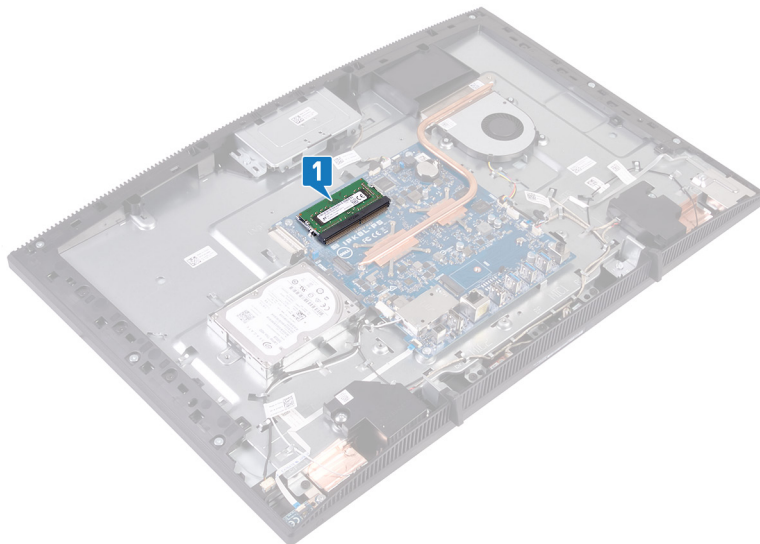

- 2 Prsty roztáhněte pojistné svorky na každém konci slotu paměťového modulu tak, aby paměťový modul vyskočil z pozice.
- 3 Vysuňte paměťový modul ze slotu paměťového modulu.

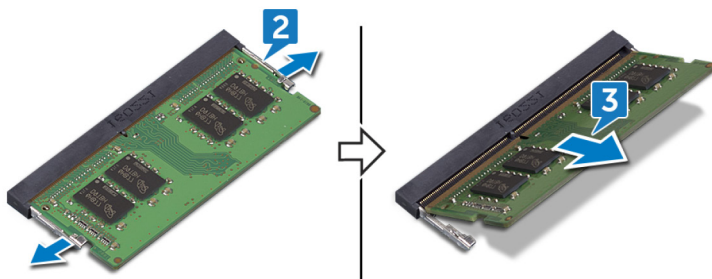

Instalace paměťového modulu

- !** **VAROVÁNÍ:** Před manipulací s vnitřními částmi počítače si přečtěte bezpečnostní informace dodané s počítačem a postupujte podle kroků popsanych v části [Před manipulací uvnitř počítače](#). Po dokončení práce uvnitř počítače postupujte podle pokynů v části [Po manipulaci uvnitř počítače](#). Další informace o vzorových postupech v oblasti bezpečnosti naleznete na domovské stránce Regulatory Compliance (Soulad s předpisy) na adrese www.dell.com/regulatory_compliance.

Postup

✎ POZNÁMKA: Vložte paměť DIMM2 a poté DIMM1.

- 1 Zarovnejte zářez na hraně paměťového modulu s výčnělkem na slotu paměťového modulu.
- 2 Zasuňte paměťový modul pod úhlem pevně do slotu.
- 3 Zatlačte na paměťový modul směrem dolů, aby zapadl na místo.

✎ POZNÁMKA: Jestliže neuslyšíte cvaknutí, modul vyjměte a postup vkládání zopakujte.

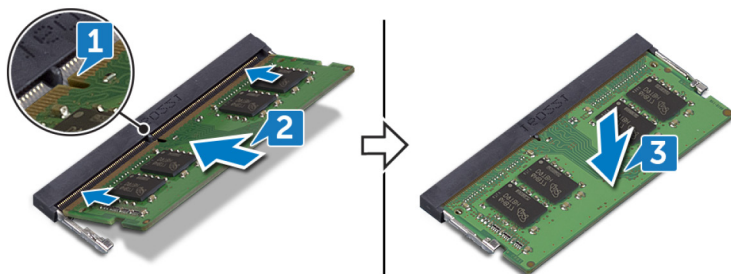

Následné kroky

- 1 Nasadte [kryt základní desky](#).
- 2 Namontujte [zadní kryt](#).
- 3 Namontujte [podstavec](#).

Demontáž bezdrátové karty



VAROVÁNÍ: Před manipulací s vnitřními částmi počítače si přečtěte bezpečnostní informace dodané s počítačem a postupujte podle kroků popsanych v části [Před manipulací uvnitř počítače](#). Po dokončení práce uvnitř počítače postupujte podle pokynů v části [Po manipulaci uvnitř počítače](#). Další informace o vzorových postupech v oblasti bezpečnosti naleznete na domovské stránce Regulatory Compliance (Soulad s předpisy) na adrese www.dell.com/regulatory_compliance.

Přípravné kroky

- 1 Demontujte [podstavec](#).
- 2 Demontujte [zadní kryt](#).
- 3 Sejměte [kryt základní desky](#).

Postup

- 1 Vyšroubujte dva šrouby (M2x2,5), kterými je kryt bezdrátové karty připevněn k základní desce.

- 2 Vyměňte kryt bezdrátové karty ze základní desky.

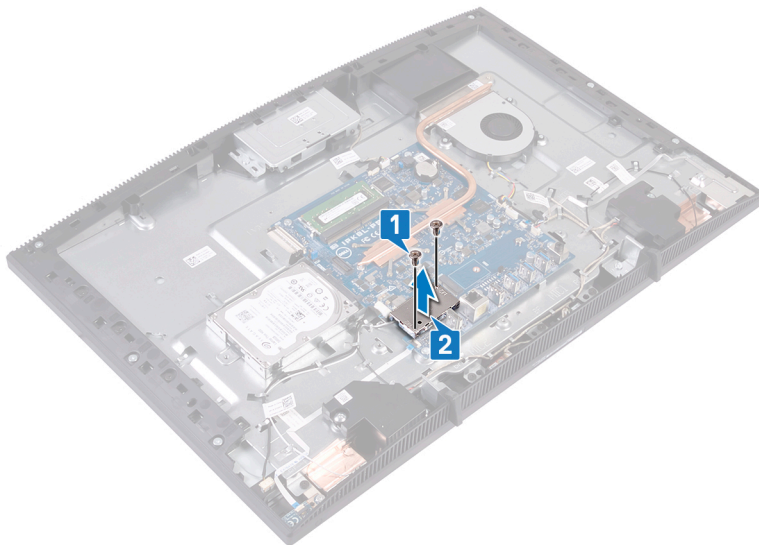

- 3 Vyšroubujte šroub (M2x2,5) upevňující držák bezdrátové karty a bezdrátovou kartu k základní desce.
- 4 Vysuňte držák bezdrátové karty z bezdrátové karty.
- 5 Odpojte anténní kabely od bezdrátové karty.

6 Vysuňte bezdrátovou kartu ze slotu bezdrátové karty.

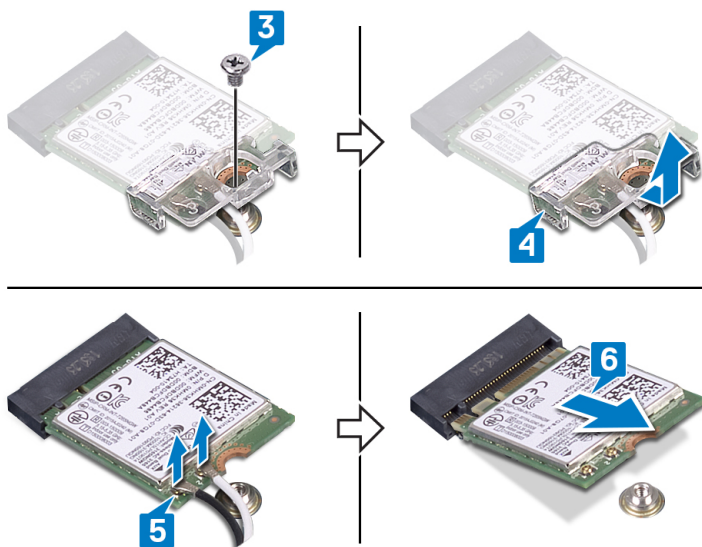

Instalace bezdrátové karty



VAROVÁNÍ: Před manipulací s vnitřními částmi počítače si přečtěte bezpečnostní informace dodané s počítačem a postupujte podle kroků popsanych v části [Před manipulací uvnitř počítače](#). Po dokončení práce uvnitř počítače postupujte podle pokynů v části [Po manipulaci uvnitř počítače](#). Další informace o vzorových postupech v oblasti bezpečnosti naleznete na domovské stránce Regulatory Compliance (Soulad s předpisy) na adrese www.dell.com/regulatory_compliance.

Postup

- 1 Připojte anténní kabely k bezdrátové kartě.
Následující tabulka uvádí barevné schéma anténních kabelů pro bezdrátové karty podporované tímto počítačem:

Tabulka 2. Barevné schéma anténních kabelů

Konektory na bezdrátové kartě	Barva kabelu antény
Pomocný (černý trojúhelník)	Černá
Hlavní (bílý trojúhelník)	Bílá

- 2 Zasuňte držák bezdrátové karty na bezdrátovou kartu a připevněte anténní kabely pomocí držáku bezdrátové karty.
- 3 Zarovnejte zářez na bezdrátové kartě s výčnělkem na slotu pro bezdrátovou kartu a poté zasuňte bezdrátovou kartu do slotu pro kartu na základní desce.
- 4 Zatlačte druhý konec bezdrátové karty dolů a poté zarovnejte otvor pro šroub na držáku bezdrátové karty a na bezdrátové kartě s otvorem pro šroub na základní desce.

- 5 Zašroubujte šroub upevňující držák bezdrátové karty a bezdrátovou kartu k základní desce.

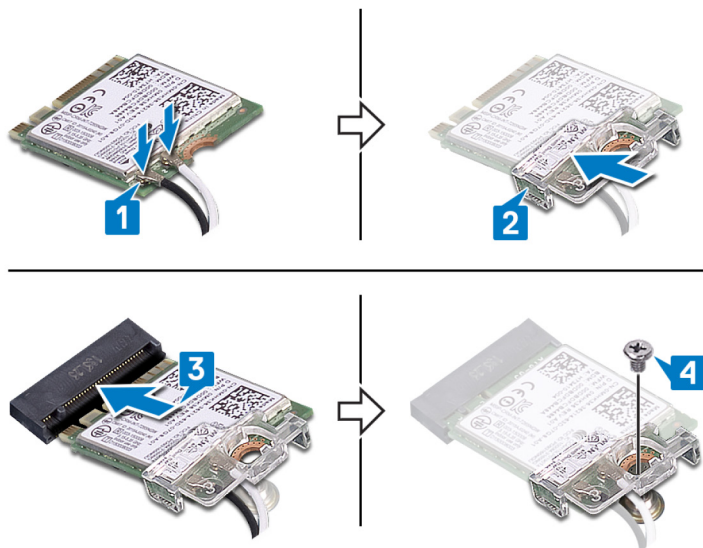

- 6 Umístěte kryt bezdrátové karty na bezdrátovou kartu.



POZNÁMKA: Na krytu bezdrátové karty je výřez, jímž vedou anténní kabely.

- 7 Vyrovnajte otvory pro šrouby na krytu bezdrátové karty s otvory pro šrouby v základní desce.
- 8 Zašroubujte dva šrouby (M2x2,5), kterými je kryt bezdrátové karty připevněn k základní desce.

Následné kroky

- 1 Nasad'te [kryt základní desky](#).
- 2 Namontujte [zadní kryt](#).
- 3 Namontujte [podstavec](#).

Vyjmutí antén



VAROVÁNÍ: Před manipulací s vnitřními částmi počítače si přečtěte bezpečnostní informace dodané s počítačem a postupujte podle kroků popsaných v části [Před manipulací uvnitř počítače](#). Po dokončení práce uvnitř počítače postupujte podle pokynů v části [Po manipulaci uvnitř počítače](#). Další informace o vzorových postupech v oblasti bezpečnosti naleznete na domovské stránce Regulatory Compliance (Soulad s předpisy) na adrese www.dell.com/regulatory_compliance.

Přípravné kroky

- 1 Demontujte [podstavec](#).
- 2 Demontujte [zadní kryt](#).
- 3 Sejměte [kryt základní desky](#).
- 4 Demontujte [bezdrátovou kartu](#).

Postup

- 1 Poznačte si, kudy jsou vedeny anténní kabely, a vyjměte je z vodiček na základně sestavy displeje.
- 2 Vyšroubujte dva šrouby (M2x2,5) připevňující anténní moduly k základně sestavy displeje.

3 Vyměňte anténní moduly ze základny sestavy displeje.

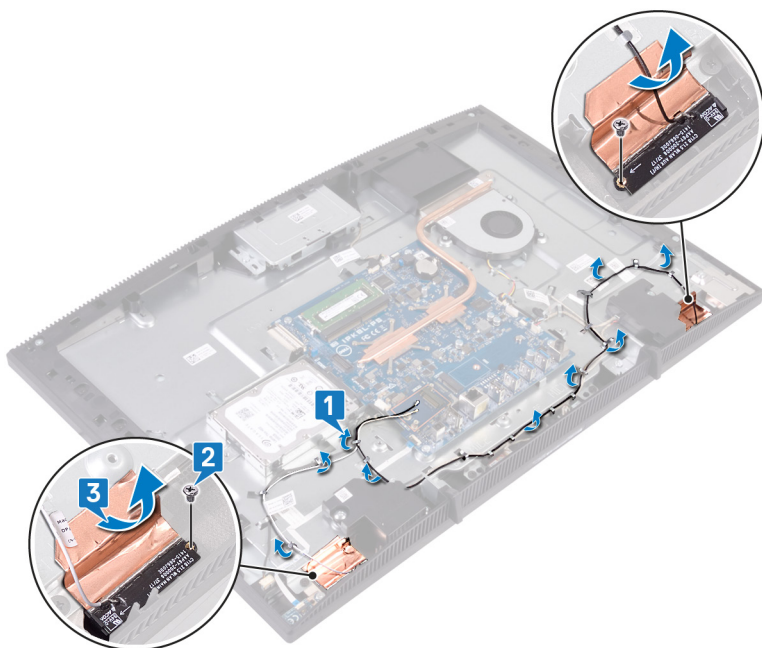

Montáž antén

VAROVÁNÍ: Před manipulací s vnitřními částmi počítače si přečtěte bezpečnostní informace dodané s počítačem a postupujte podle kroků popsaných v části [Před manipulací uvnitř počítače](#). Po dokončení práce uvnitř počítače postupujte podle pokynů v části [Po manipulaci uvnitř počítače](#). Další informace o vzorových postupech v oblasti bezpečnosti naleznete na domovské stránce Regulatory Compliance (Soulad s předpisy) na adrese www.dell.com/regulatory_compliance.

Postup

- 1 Připevněte antény do slotu na základně sestavy displeje.
- 2 Zašroubujte dva šrouby (M2x2,5), kterými jsou antény připevněny k základně sestavy displeje.
- 3 Ved'te anténní kabely vodičky na základně sestavy displeje.

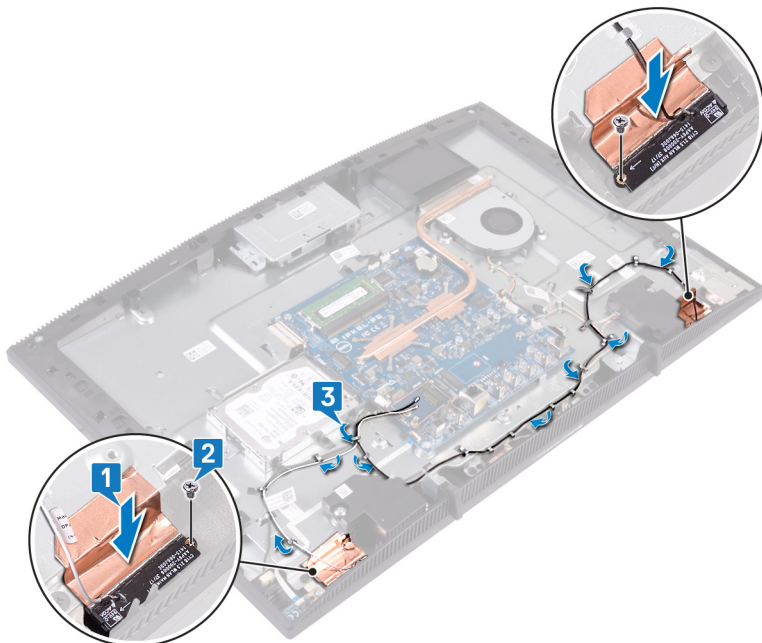

Následné kroky

- 1 Namontujte [bezdrátovou kartu](#).
- 2 Nasad'te [kryt základní desky](#).
- 3 Namontujte [zadní kryt](#).
- 4 Namontujte [podstavec](#).

Demontáž disku SSD / paměťového modulu Intel Optane

Před vyjmutím paměťového modulu Intel Optane z počítače je třeba paměť Intel Optane zakázat. Více informací o zakázání paměti Intel Optane naleznete v části [Zakázání paměti Intel Optane](#).



VAROVÁNÍ: Před manipulací s vnitřními částmi počítače si přečtěte bezpečnostní informace dodané s počítačem a postupujte podle kroků popsaných v části [Před manipulací uvnitř počítače](#). Po dokončení práce uvnitř počítače postupujte podle pokynů v části [Po manipulaci uvnitř počítače](#). Další informace o vzorových postupech v oblasti bezpečnosti naleznete na domovské stránce Regulatory Compliance (Soulad s předpisy) na adrese www.dell.com/regulatory_compliance.

Přípravné kroky

- 1 Demontujte [podstavec](#).
- 2 Demontujte [zadní kryt](#).
- 3 Sejměte [kryt základní desky](#).

Postup

- 1 Vyhledejte slot disku SSD / paměti Intel Optane na základní desce.

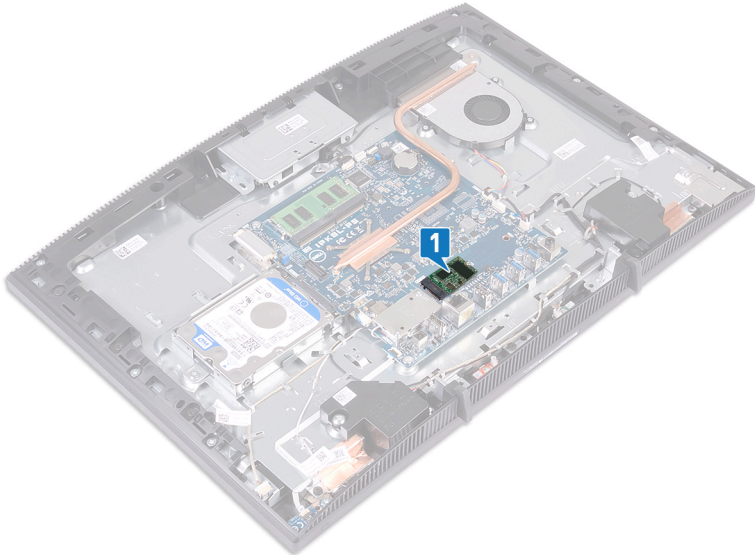

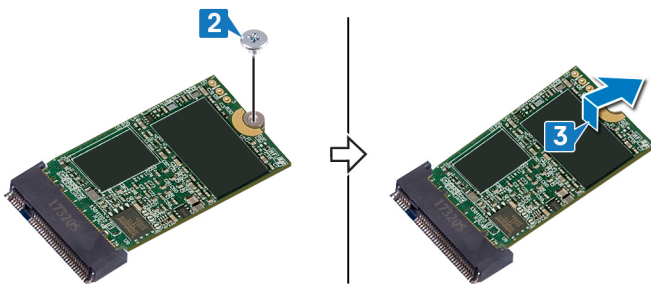

- 2 Demontujte šroub (M2x3), kterým je disk SSD / paměť Intel Optane připevněn/a k základní desce.
- 3 Vysuňte a demontujte disk SSD / paměť Intel Optane ze slotu M.2.



Montáž disku SSD / paměťového modulu Intel Optane

Po montáži paměťového modulu Intel Optane je třeba paměť Intel Optane povolit. Více informací o povolení paměti Intel Optane naleznete v části [Povolení paměti Intel Optane](#).

-  **VAROVÁNÍ:** Před manipulací s vnitřními částmi počítače si přečtěte bezpečnostní informace dodané s počítačem a postupujte podle kroků popsaných v části [Před manipulací uvnitř počítače](#). Po dokončení práce uvnitř počítače postupujte podle pokynů v části [Po manipulaci uvnitř počítače](#). Další informace o vzorových postupech v oblasti bezpečnosti naleznete na domovské stránce Regulatory Compliance (Soulad s předpisy) na adrese www.dell.com/regulatory_compliance.

-  **UPOZORNĚNÍ:** Disky SSD jsou křehké. Při manipulaci s diskem SSD buďte opatrní.

Postup

- 1 Vložte tepelnou podložku na čtvercový obrys vyznačený na základní desce.

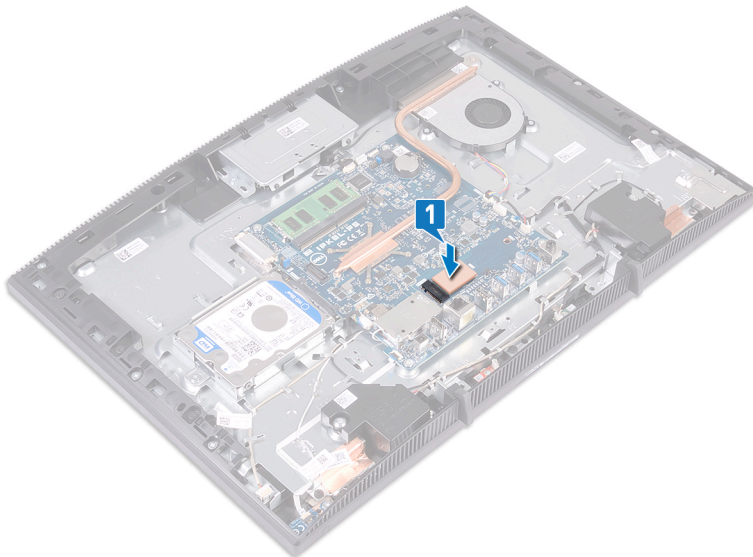

- 2 Zarovnejte drážky na disku SSD / paměti Intel Optane s výstupkem na slotu disku SSD / paměti Intel Optane.
- 3 Zasaňte disk SSD / paměť Intel Optane pevně pod úhlem do slotu pro disk SSD / paměť Intel Optane.

- 4 Zatlačte druhý konec disku SSD / paměti Intel Optane a našroubujte šroub (M2x3), kterým je disk SSD / paměť Intel Optane připevněn ke krytu klávesnice.

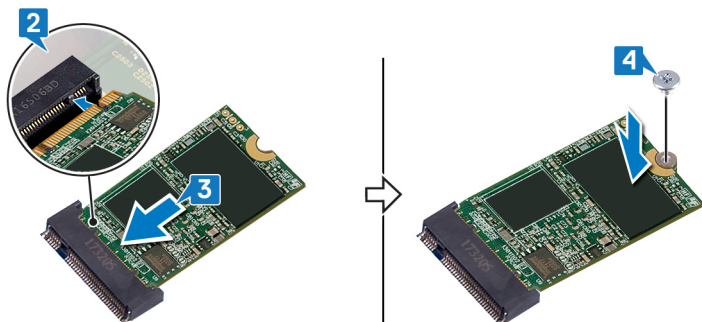

Následné kroky

- 1 Nasad'te [kryt základní desky](#).
- 2 Namontujte [zadní kryt](#).
- 3 Namontujte [podstavec](#).

Demontáž čtečky paměťových karet



VAROVÁNÍ: Před manipulací s vnitřními částmi počítače si přečtěte bezpečnostní informace dodané s počítačem a postupujte podle kroků popsaných v části [Před manipulací uvnitř počítače](#). Po dokončení práce uvnitř počítače postupujte podle pokynů v části [Po manipulaci uvnitř počítače](#). Další informace o vzorových postupech v oblasti bezpečnosti naleznete na domovské stránce Regulatory Compliance (Soulad s předpisy) na adrese www.dell.com/regulatory_compliance.

Přípravné kroky

- 1 Demontujte [podstavec](#).
- 2 Demontujte [zadní kryt](#).
- 3 Sejměte [kryt základní desky](#).

Postup

- 1 Otevřete západku a odpojte kabel čtečky paměťových karet od základní desky.
- 2 Odlopněte kabel čtečky paměťových karet ze základny sestavy displeje a protáhněte jej skrze mikrofonní kabel a kabel reproduktoru.
- 3 Vyšroubujte šroub (M3x5), kterým je kryt čtečky paměťových karet připevněn k základně sestavy displeje.
- 4 Zvedněte kryt čtečky paměťových karet ze základny sestavy displeje.
- 5 Vyšroubujte šroub (M3x5), kterým je deska čtečky paměťových karet připevněna k základně sestavy displeje.

- 6** Zvedněte desku čtečky paměťových karet ze základny sestavy displeje.

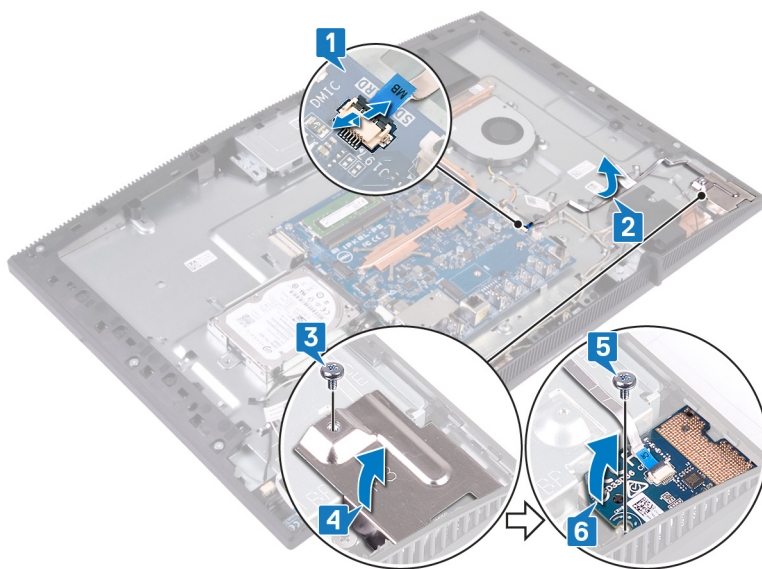

Montáž čtečky paměťových karet



VAROVÁNÍ: Před manipulací s vnitřními částmi počítače si přečtěte bezpečnostní informace dodané s počítačem a postupujte podle kroků popsaných v části [Před manipulací uvnitř počítače](#). Po dokončení práce uvnitř počítače postupujte podle pokynů v části [Po manipulaci uvnitř počítače](#). Další informace o vzorových postupech v oblasti bezpečnosti naleznete na domovské stránce Regulatory Compliance (Soulad s předpisy) na adrese www.dell.com/regulatory_compliance.

Postup

- 1 Položte desku čtečky paměťových karet na základnu sestavy displeje.
- 2 Pomocí zarovnávacího nápisu zarovnejte otvor pro šroub na desce čtečky paměťových karet s otvorem pro šroub na základně sestavy displeje.
- 3 Zašroubujte šroub (M3x5), kterým je deska čtečky paměťových karet připevněna k základně sestavy displeje.
- 4 Položte kryt čtečky paměťových karet na desku paměťových karet a zarovnejte otvor pro šroub na krytu čtečky paměťových karet s otvorem pro šroub na základně sestavy displeje.
- 5 Zašroubujte šroub (M3x5), kterým je kryt čtečky paměťových karet připevněn k základně sestavy displeje.
- 6 Připevněte kabel čtečky paměťových karet k základně sestavy displeje.

- 7 Připojte kabel čtečky paměťových karet ke konektoru na základní desce.

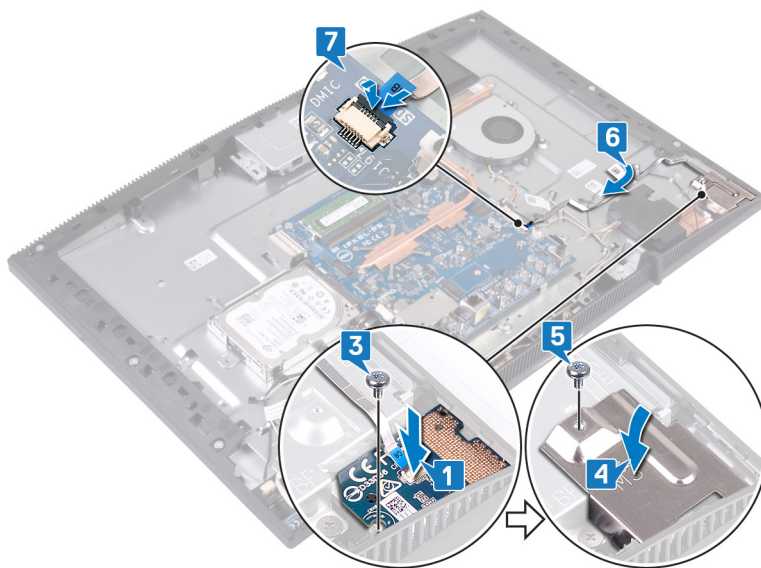

Následné kroky

- 1 Nasad'te [kryt základní desky](#).
- 2 Namontujte [zadní kryt](#).
- 3 Namontujte [podstavec](#).

Vyjmutí desky tlačítka napájení



VAROVÁNÍ: Před manipulací s vnitřními částmi počítače si přečtěte bezpečnostní informace dodané s počítačem a postupujte podle kroků popsaných v části [Před manipulací uvnitř počítače](#). Po dokončení práce uvnitř počítače postupujte podle pokynů v části [Po manipulaci uvnitř počítače](#). Další informace o vzorových postupech v oblasti bezpečnosti naleznete na domovské stránce Regulatory Compliance (Soulad s předpisy) na adrese www.dell.com/regulatory_compliance.

Přípravné kroky

- 1 Demontujte [podstavec](#).
- 2 Demontujte [zadní kryt](#).
- 3 Sejměte [kryt základní desky](#).

Postup

- 1 Uvolněte západku a odpojte kabel desky tlačítka napájení od základní desky.
- 2 Odloupněte kabel desky tlačítka napájení ze základny sestavy displeje a protáhněte jej skrze anténní kabel.
- 3 Vyšroubujte šroub (M3x5), kterým je deska tlačítka napájení připevněna k základně sestavy displeje.

- 4 Vyměňte desku tlačítka napájení spolu s kabelem ze základny sestavy displeje.

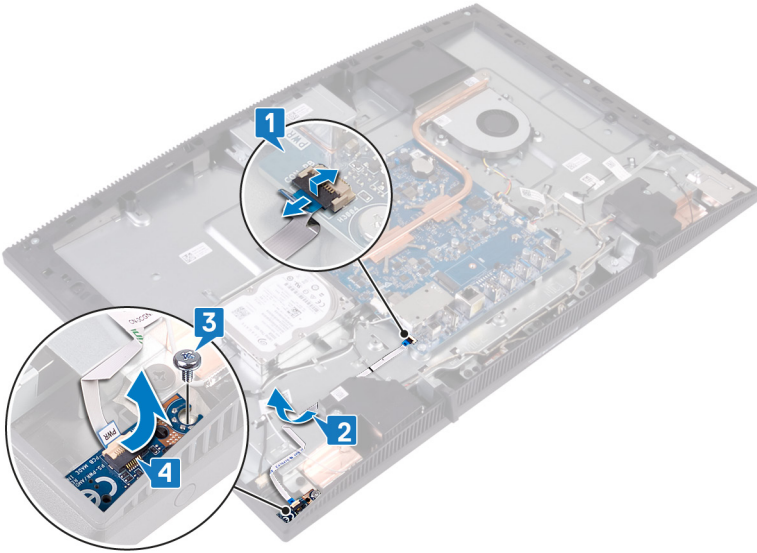

Instalace desky tlačítka napájení

! **VAROVÁNÍ:** Před manipulací s vnitřními částmi počítače si přečtěte bezpečnostní informace dodané s počítačem a postupujte podle kroků popsaných v části [Před manipulací uvnitř počítače](#). Po dokončení práce uvnitř počítače postupujte podle pokynů v části [Po manipulaci uvnitř počítače](#). Další informace o vzorových postupech v oblasti bezpečnosti naleznete na domovské stránce Regulatory Compliance (Soulad s předpisy) na adrese www.dell.com/regulatory_compliance.

Postup

- 1 Pomocí zarovnávacího nápisu zarovnejte otvor pro šroub na desce vypínače s otvorem pro šroub na základně sestavy displeje.
- 2 Zašroubujte šroub (M3x5), kterým je deska tlačítka napájení připevněna k základně sestavy displeje.
- 3 Připevněte kabel desky tlačítka napájení k základně sestavy displeje.
- 4 Zasuňte kabel desky tlačítka napájení do konektoru na základní desce a připevněte ho pomocí západky.

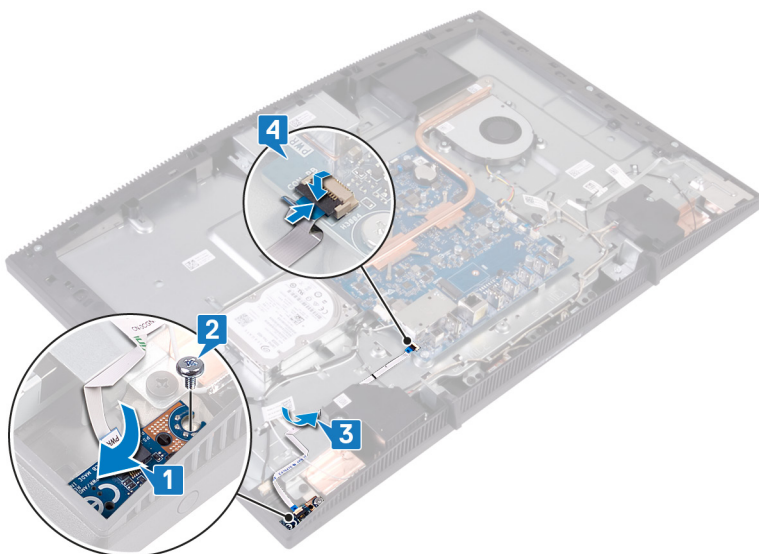

Následné kroky

- 1 Nasad'te [kryt základní desky](#).
- 2 Namontujte [zadní kryt](#).
- 3 Namontujte [podstavec](#).

Demontáž mikrofону



VAROVÁNÍ: Před manipulací s vnitřními částmi počítače si přečtěte bezpečnostní informace dodané s počítačem a postupujte podle kroků popsanych v části [Před manipulací uvnitř počítače](#). Po dokončení práce uvnitř počítače postupujte podle pokynů v části [Po manipulaci uvnitř počítače](#). Další informace o vzorových postupech v oblasti bezpečnosti naleznete na domovské stránce Regulatory Compliance (Soulad s předpisy) na adrese www.dell.com/regulatory_compliance.

Přípravné kroky

- 1 Demontujte [podstavec](#).
- 2 Demontujte [zadní kryt](#).
- 3 Sejměte [kryt základní desky](#).

Postup

- 1 Odpojte kabel mikrofónu od základní desky.
- 2 Zapamatujte si, kudy je veden mikrofónní kabel, a vyjměte jej z vodiček na základně sestavy displeje.
- 3 Vyšroubujte dva šrouby (M2x2,5) připevňující mikrofónní desky k základně sestavy displeje.

4 Zvedněte desky mikrofonu ze základny sestavy displeje.

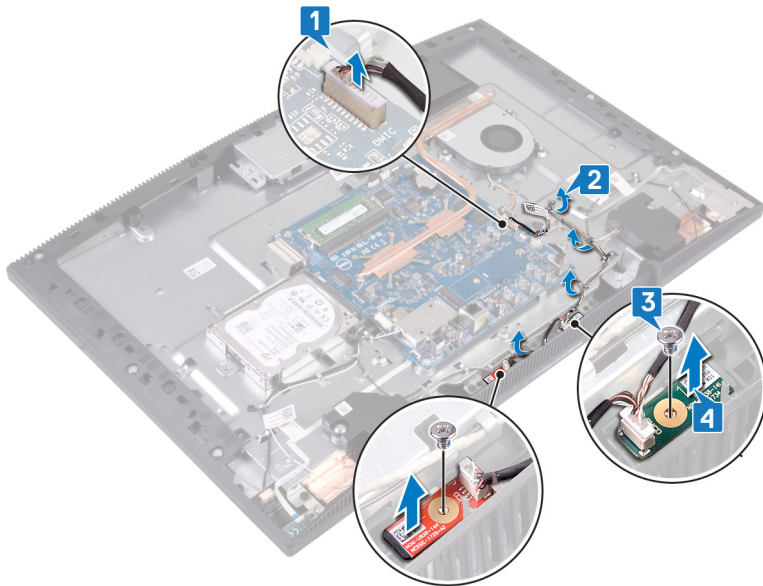

Montáž mikrofону

VAROVÁNÍ: Před manipulací s vnitřními částmi počítače si přečtěte bezpečnostní informace dodané s počítačem a postupujte podle kroků popsaných v části [Před manipulací uvnitř počítače](#). Po dokončení práce uvnitř počítače postupujte podle pokynů v části [Po manipulaci uvnitř počítače](#). Další informace o vzorových postupech v oblasti bezpečnosti naleznete na domovské stránce Regulatory Compliance (Soulad s předpisy) na adrese www.dell.com/regulatory_compliance.

Postup

- 1 Zasuňte mikrofonní moduly do slotů na základně sestavy displeje.
- 2 Zašroubujte dva šrouby (M2x2,5) připevňující mikrofonní moduly k základně sestavy displeje.
- 3 Ved'te mikrofonní kamery vodičky na základně sestavy displeje.
- 4 Připojte kabel mikrofону k základní desce.

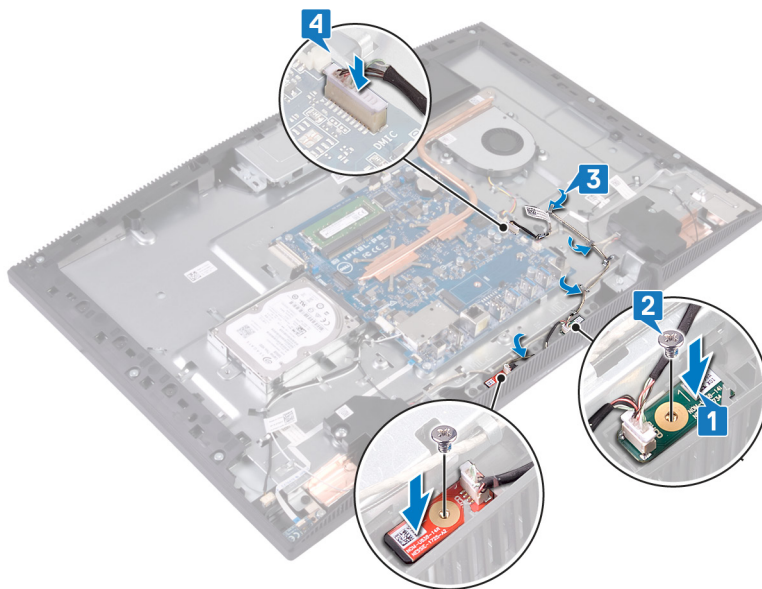

Následné kroky

- 1 Nasaďte [kryt základní desky](#).
- 2 Namontujte [zadní kryt](#).
- 3 Namontujte [podstavec](#).

Demontáž kamery



VAROVÁNÍ: Před manipulací s vnitřními částmi počítače si přečtěte bezpečnostní informace dodané s počítačem a postupujte podle kroků popsaných v části [Před manipulací uvnitř počítače](#). Po dokončení práce uvnitř počítače postupujte podle pokynů v části [Po manipulaci uvnitř počítače](#). Další informace o vzorových postupech v oblasti bezpečnosti naleznete na domovské stránce Regulatory Compliance (Soulad s předpisy) na adrese www.dell.com/regulatory_compliance.

Přípravné kroky

- 1 Demontujte [podstavec](#).
- 2 Demontujte [zadní kryt](#).
- 3 Sejměte [kryt základní desky](#).

Postup

- 1 Odpojte kabel kamery od základní desky.
- 2 Vyšroubujte dva šrouby (M3x5), kterými je sestava zasouvací kamery připevněna k základně sestavy displeje.
- 3 Vysuňte a vyjměte sestavu zasouvací kamery ze základny sestavy displeje.

- 4** Poznačte si vedení kabelu kamery a vyjměte jej z vodiček.

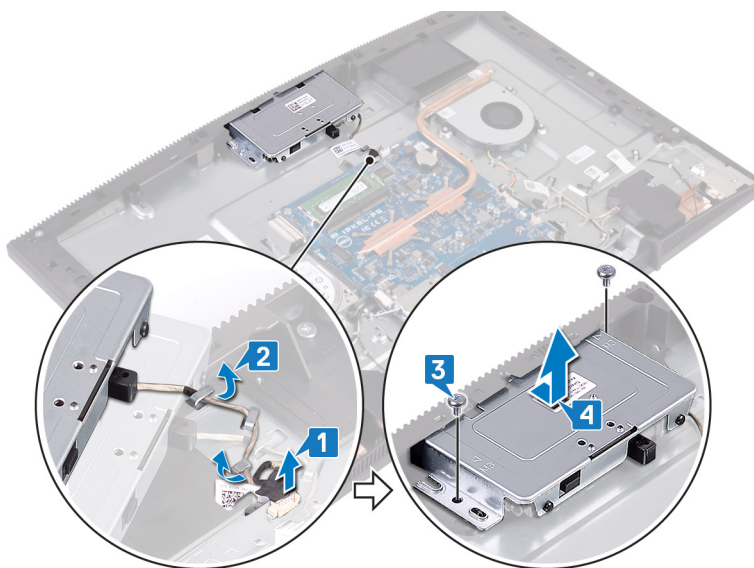

- 5** Zatlačením na horní část sestavy zasouvací kamery kameru vysuňte.

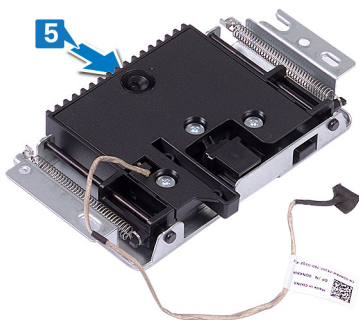

- 6** Vyšroubujte tři šrouby (M3x5), kterými je čelní kryt zasouvací kamery připevněn k sestavě zasouvací kamery.

- 7** Zvedněte čelní kryt zasouvací kamery ze sestavy zasouvací kamery.

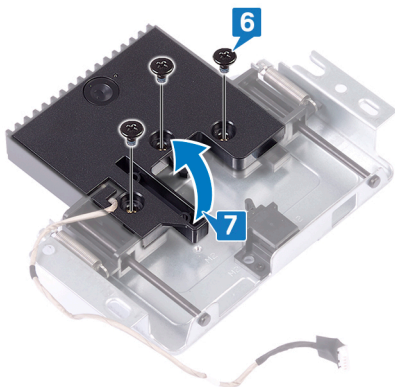

- 8** Zatáhněte za svorku na sestavě zasouvací kamery a otočte kameru a držák kamery společně s kabelem kamery směrem ven ze sestavy zasouvací kamery.

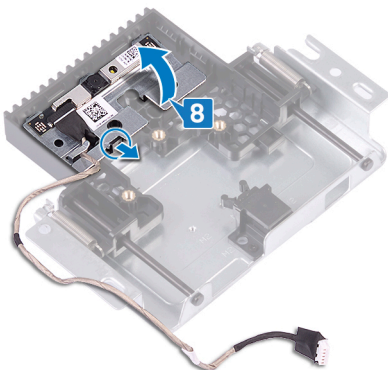

Instalace kamery

- !** **VAROVÁNÍ:** Před manipulací s vnitřními částmi počítače si přečtěte bezpečnostní informace dodané s počítačem a postupujte podle kroků popsanych v části [Před manipulací uvnitř počítače](#). Po dokončení práce uvnitř počítače postupujte podle pokynů v části [Po manipulaci uvnitř počítače](#). Další informace o vzorových postupech v oblasti bezpečnosti naleznete na domovské stránce Regulatory Compliance (Soulad s předpisy) na adrese www.dell.com/regulatory_compliance.

Postup

- 1 Umístěte kameru a držák kamery do slotu na sestavě zasouvací kamery a zaklapněte je na místo.

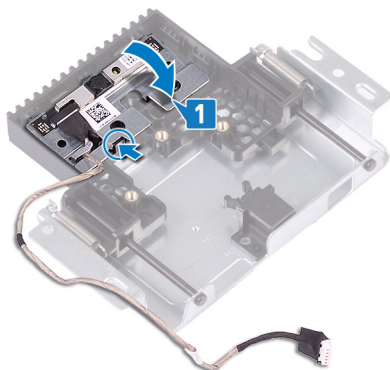

- 2 Zarovnejte otvory pro šrouby v krytu sestavy kamery s otvory pro šrouby v sestavě zasouvací kamery.

- 3** Zašroubujte tři šrouby (M3x5), kterými je kryt sestavy kamery připevněn k sestavě zasouvací kamery.

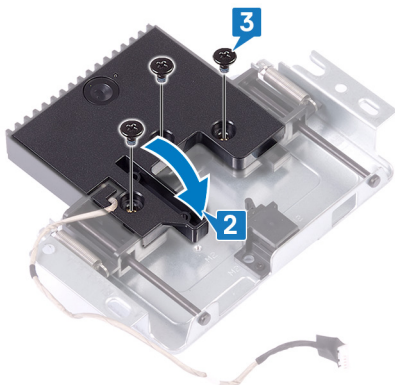

- 4** Zatlacením na horní část sestavy zasouvací kamery kameru zasuňte.

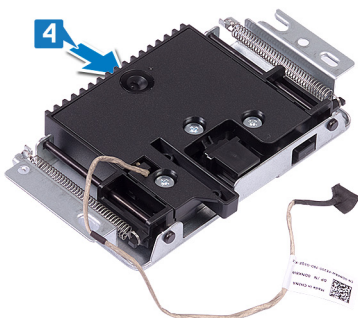

- 5** Ved'te kabel kamery vodičky na základně sestavy displeje.
- 6** Položte a zasuňte sestavu zasouvací kamery na základnu panelu displeje a zarovnejte otvory pro šrouby na sestavě zasouvací kamery s otvory pro šrouby na základně panelu displeje.
- 7** Zašroubujte dva šrouby (M3x5), kterými je sestava zasouvací kamery připevněna k základně sestavy displeje.

- 8 Připojte kabel kamery k základní desce.

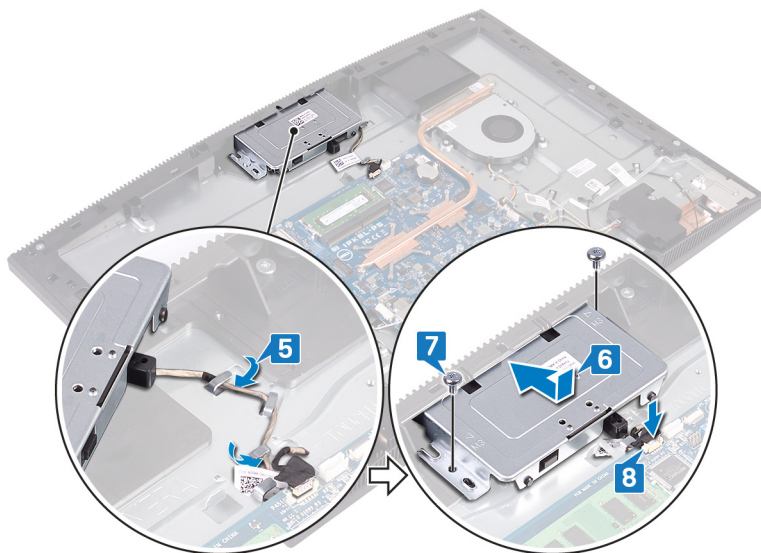

Následné kroky

- 1 Nasad'te [kryt základní desky](#).
- 2 Namontujte [zadní kryt](#).
- 3 Namontujte [podstavec](#).

Vyjmutí knoflíkové baterie

 **VAROVÁNÍ:** Před manipulací s vnitřními částmi počítače si přečtěte bezpečnostní informace dodané s počítačem a postupujte podle kroků popsanych v části [Před manipulací uvnitř počítače](#). Po dokončení práce uvnitř počítače postupujte podle pokynů v části [Po manipulaci uvnitř počítače](#). Další informace o vzorových postupech v oblasti bezpečnosti naleznete na domovské stránce Regulatory Compliance (Soulad s předpisy) na adrese www.dell.com/regulatory_compliance.

 **UPOZORNĚNÍ:** Vyjmutím knoflíkové baterie dojde k obnovení nastavení systému BIOS na výchozí hodnoty. Doporučujeme, abyste si před vyjmutím knoflíkové baterie poznačili nastavení systému BIOS.

Přípravné kroky

- 1 Demontujte [podstavec](#).
- 2 Demontujte [zadní kryt](#).
- 3 Sejměte [kryt základní desky](#).

Postup

- 1 Vyhledejte knoflíkovou baterii na základní desce.

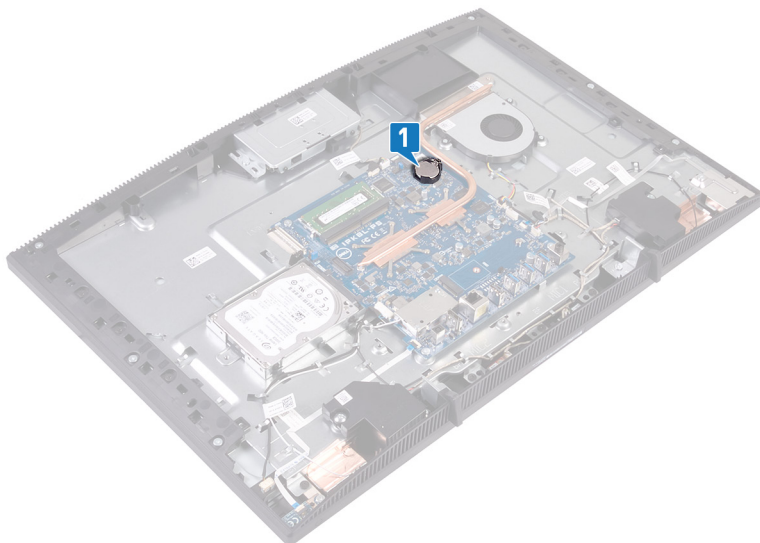

- 2 Zatlačte na držák knoflíkové baterie, dokud baterie nevyskočí ven.
- 3 Vyjměte knoflíkovou baterii ze socketu.

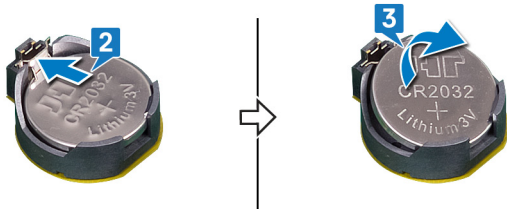

Vložení knoflíkové baterie

! **VAROVÁNÍ:** Před manipulací s vnitřními částmi počítače si přečtěte bezpečnostní informace dodané s počítačem a postupujte podle kroků popsanych v části [Před manipulací uvnitř počítače](#). Po dokončení práce uvnitř počítače postupujte podle pokynů v části [Po manipulaci uvnitř počítače](#). Další informace o vzorových postupech v oblasti bezpečnosti naleznete na domovské stránce Regulatory Compliance (Soulad s předpisy) na adrese www.dell.com/regulatory_compliance.

Postup

- 1 Vložte knoflíkovou baterii kladným pólem směrem nahoru do držáku baterie.
- 2 Zatlačte baterii na místo.

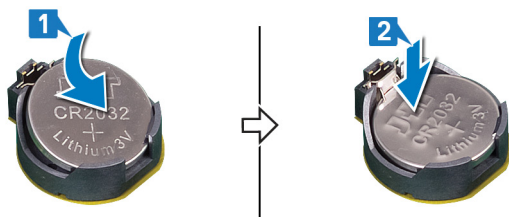

Následné kroky

- 1 Nasad'te [kryt základní desky](#).
- 2 Namontujte [zadní kryt](#).
- 3 Namontujte [podstavec](#).

Vyjmutí ventilátoru



VAROVÁNÍ: Před manipulací s vnitřními částmi počítače si přečtěte bezpečnostní informace dodané s počítačem a postupujte podle kroků popsanych v části [Před manipulací uvnitř počítače](#). Po dokončení práce uvnitř počítače postupujte podle pokynů v části [Po manipulaci uvnitř počítače](#). Další informace o vzorových postupech v oblasti bezpečnosti naleznete na domovské stránce Regulatory Compliance (Soulad s předpisy) na adrese www.dell.com/regulatory_compliance.

Přípravné kroky

- 1 Demontujte [podstavec](#).
- 2 Demontujte [zadní kryt](#).
- 3 Sejměte [kryt základní desky](#).

Postup

- 1 Odpojte kabel ventilátoru od základní desky a vyjměte jej z úchytů.
- 2 Vyšroubujte tři šrouby (M2x2,5) upevňující ventilátor k základně sestavy displeje.

- 3** Zvedněte a vysuňte ventilátor zpod chladiče.

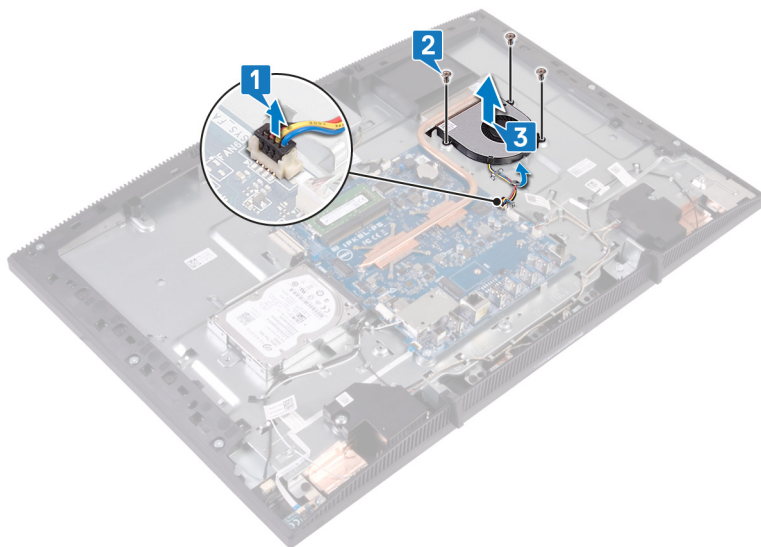

Výměna ventilátoru

VAROVÁNÍ: Před manipulací s vnitřními částmi počítače si přečtěte bezpečnostní informace dodané s počítačem a postupujte podle kroků popsaných v části [Před manipulací uvnitř počítače](#). Po dokončení práce uvnitř počítače postupujte podle pokynů v části [Po manipulaci uvnitř počítače](#). Další informace o vzorových postupech v oblasti bezpečnosti naleznete na domovské stránce Regulatory Compliance (Soulad s předpisy) na adrese www.dell.com/regulatory_compliance.

Postup

- 1 Zasuňte ventilátor pod chladič a uložte jej na základnu sestavy displeje.
- 2 Zarovnejte otvory pro šrouby na ventilátoru s otvory pro šrouby na základně sestavy displeje.
- 3 Zašroubujte tři šrouby (M2x2,5) upevňující ventilátor k základně sestavy displeje.
- 4 Protáhněte kabel ventilátoru skrze vodička.
- 5 Připojte kabel ventilátoru k základní desce.

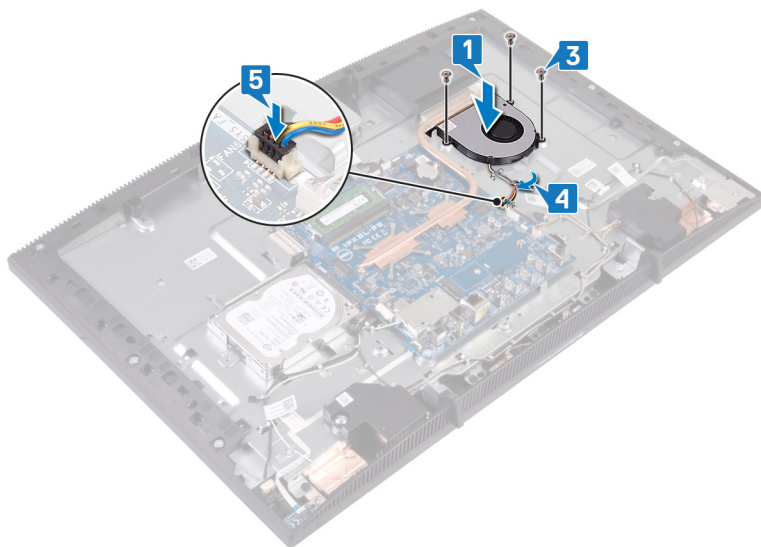

Následné kroky

- 1 Nasaďte [kryt základní desky](#).
- 2 Namontujte [zadní kryt](#).
- 3 Namontujte [podstavec](#).

Demontáž chladiče

 **VAROVÁNÍ:** Před manipulací s vnitřními částmi počítače si přečtěte bezpečnostní informace dodané s počítačem a postupujte podle kroků popsanych v části [Před manipulací uvnitř počítače](#). Po dokončení práce uvnitř počítače postupujte podle pokynů v části [Po manipulaci uvnitř počítače](#). Další informace o vzorových postupech v oblasti bezpečnosti naleznete na domovské stránce Regulatory Compliance (Soulad s předpisy) na adrese www.dell.com/regulatory_compliance.

 **VAROVÁNÍ:** V průběhu běžného provozu může být chladič velice horký. Než se ho dotknete, nechte chladič dostatečně dlouho vychladnout.

 **UPOZORNĚNÍ:** Maximální chlazení procesoru zajistíte tím, že se nebudete dotýkat teplovodivých oblastí chladiče. Oleje obsažené v pokožce dokážou snížit teplovodivost teplovodivé pasty.

Přípravné kroky

- 1 Demontujte [podstavec](#).
- 2 Demontujte [zadní kryt](#).
- 3 Sejměte [kryt základní desky](#).

Postup

 **POZNÁMKA:** Počet jisticích šroubů na chladiči se liší podle objednané konfigurace.

- Bez samostatné grafické karty: 4 jisticí šrouby
 - Se samostatnou grafickou kartou: 7 jisticích šroubů
- 1 Postupně (v opačném pořadí než je vyznačeno na chladiči) odšroubujte jisticí šrouby, které připevňují chladič k základní desce.
 - 2 Uvolněte jisticí šroub, jímž je chladič připevněn k základně sestavy displeje.

3 Vyměňte chladič ze základní desky.

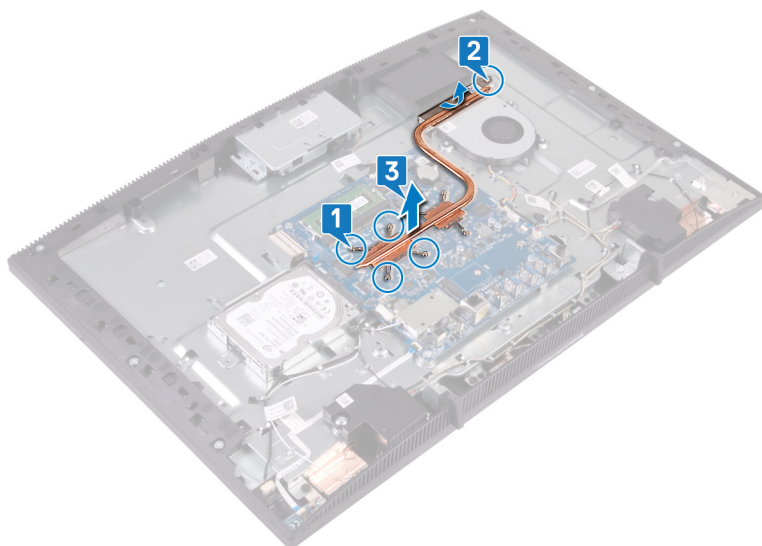

Výměna chladiče

 **VAROVÁNÍ:** Před manipulací s vnitřními částmi počítače si přečtěte bezpečnostní informace dodané s počítačem a postupujte podle kroků popsanych v části [Před manipulací uvnitř počítače](#). Po dokončení práce uvnitř počítače postupujte podle pokynů v části [Po manipulaci uvnitř počítače](#). Další informace o vzorových postupech v oblasti bezpečnosti naleznete na domovské stránce Regulatory Compliance (Soulad s předpisy) na adrese www.dell.com/regulatory_compliance.

 **UPOZORNĚNÍ:** Nesprávné vyrovnaní chladiče může poškodit základní desku a procesor.

 **POZNÁMKA:** Pokud vyměňujete základní desku nebo chladič, použijte chladič podložku dodanou v rámci sady. Zajistíte tak dosažení správné tepelné vodivosti.

Postup

 **POZNÁMKA:** Počet jisticích šroubů na chladiči se liší podle objednané konfigurace.

- Bez samostatné grafické karty: 4 jisticí šrouby
 - Se samostatnou grafickou kartou: 7 jisticích šroubů
- 1 Zasuňte chladič mezi kryt ventilátoru a ventilátor.
 - 2 Zarovnejte jisticí šrouby na chladiči s otvory pro šrouby na základní desce a základně sestavy displeje.
 - 3 Zašroubujte šroub, jímž je chladič připevněn k základně sestavy displeje.

- 4 Postupně (podle pořadí vyznačeného na chladiči) utáhněte jisticí šrouby, které připevňují chladič k základní desce.

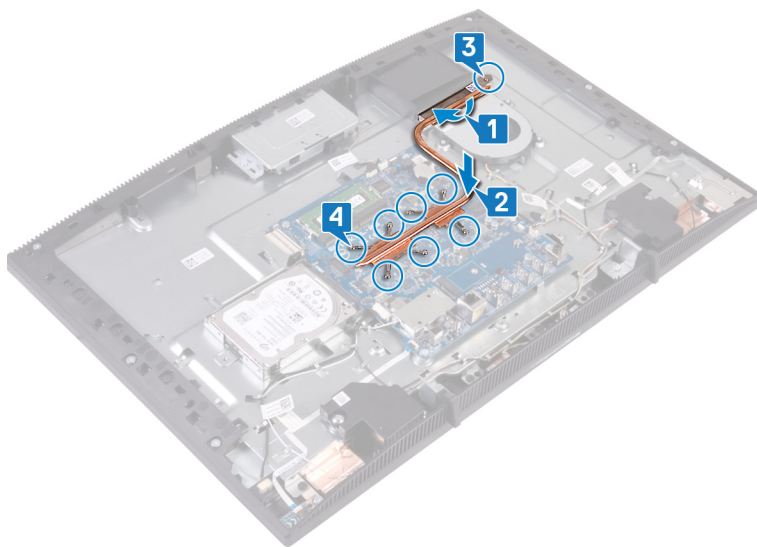

Následné kroky

- 1 Nasad'te [kryt základní desky](#).
- 2 Namontujte [zadní kryt](#).
- 3 Namontujte [podstavec](#).

Vyjmutí reproduktorů



VAROVÁNÍ: Před manipulací s vnitřními částmi počítače si přečtěte bezpečnostní informace dodané s počítačem a postupujte podle kroků popsanych v části [Před manipulací uvnitř počítače](#). Po dokončení práce uvnitř počítače postupujte podle pokynů v části [Po manipulaci uvnitř počítače](#). Další informace o vzorových postupech v oblasti bezpečnosti naleznete na domovské stránce Regulatory Compliance (Soulad s předpisy) na adrese www.dell.com/regulatory_compliance.

Přípravné kroky

- 1 Demontujte [podstavec](#).
- 2 Demontujte [zadní kryt](#).
- 3 Sejměte [kryt základní desky](#).

Postup

- 1 Odpojte kabel reproduktoru od základní desky.
- 2 Vyšroubujte čtyři šrouby (M3 4+7,1), kterými je páska připevněna k základně sestavy displeje.
- 3 Zvedněte reproduktor (SPK1) ze základny sestavy displeje.
- 4 Poznačte si vedení kabelu reproduktoru a vyjměte kabel reproduktoru z vodiček.

- 5 Vyměňte reproduktor (SPK2) společně s kabelem reproduktoru ze základny sestavy displeje.

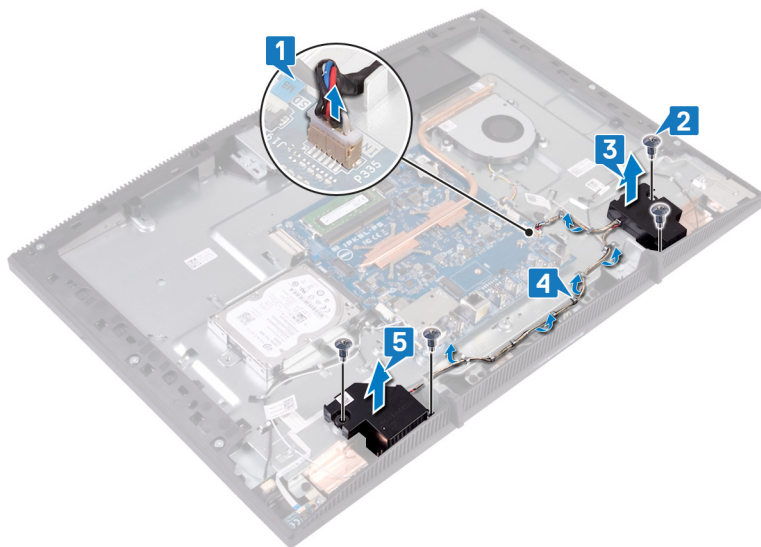

Instalace reproduktorů

! **VAROVÁNÍ:** Před manipulací s vnitřními částmi počítače si přečtěte bezpečnostní informace dodané s počítačem a postupujte podle kroků popsaných v části [Před manipulací uvnitř počítače](#). Po dokončení práce uvnitř počítače postupujte podle pokynů v části [Po manipulaci uvnitř počítače](#). Další informace o vzorových postupech v oblasti bezpečnosti naleznete na domovské stránce Regulatory Compliance (Soulad s předpisy) na adrese www.dell.com/regulatory_compliance.

Postup



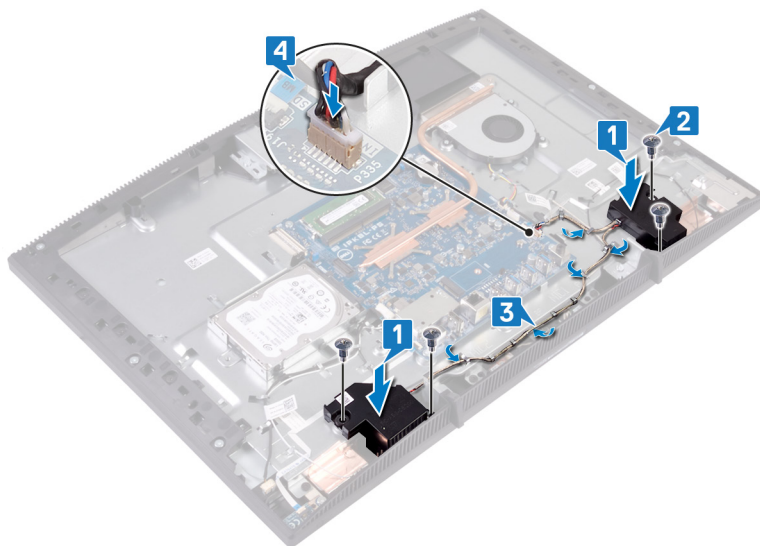

- 1 Za použití zarovnávacích kolíků na základně sestavy displeje uložte reproduktory na základnu sestavy displeje.
- 2 Zašroubujte čtyři šrouby (M3 4+7,1), kterými jsou reproduktory připevněny k základně sestavy displeje.
- 3 Ved'te kabel reproduktoru vodičky na základně sestavy displeje.
- 4 Připojte kabel reproduktoru k základní desce.



Následné kroky

- 1 Nasad'te [kryt základní desky](#).
- 2 Namontujte [zadní kryt](#).
- 3 Namontujte [podstavec](#).

Demontáž základní desky

-  **VAROVÁNÍ:** Před manipulací s vnitřními částmi počítače si přečtěte bezpečnostní informace dodané s počítačem a postupujte podle kroků popsanych v části [Před manipulací uvnitř počítače](#). Po dokončení práce uvnitř počítače postupujte podle pokynů v části [Po manipulaci uvnitř počítače](#). Další informace o vzorových postupech v oblasti bezpečnosti naleznete na domovské stránce Regulatory Compliance (Soulad s předpisy) na adrese www.dell.com/regulatory_compliance.
-  **POZNÁMKA:** Servisní označení počítače je uloženo na základní desce. Po výměně základní desky je třeba v nastavení systému BIOS zadat výrobní číslo.
-  **POZNÁMKA:** Výměnou základní desky dojde k odstranění všech změn, které jste v systému BIOS pomocí programu pro jeho nastavení provedli. Po výměně základní desky musíte příslušné změny provést znovu.
-  **POZNÁMKA:** Před odpojením kabelů od systémové desky si zapamatujte jejich umístění, abyste je po výměně systémové desky zapojili správně.

Přípravné kroky

- 1 Demontujte [podstavec](#).
- 2 Demontujte [zadní kryt](#).
- 3 Vyměňte [pevný disk](#).
- 4 Sejměte [kryt základní desky](#).
- 5 Vyměňte [chladič](#).
- 6 Vyměňte [paměťový modul](#).
- 7 Demontujte [bezdrátovou kartu](#).

Postup

- 1 Odpojte kabel kamery od základní desky.
- 2 Odpojte kabel dotykové obrazovky od základní desky.
- 3 Odpojte kabel ventilátoru od základní desky.
- 4 Odpojte kabel mikrofону od základní desky.
- 5 Otevřete západku a odpojte kabel čtečky paměťových karet od základní desky.

- 6 Odpojte kabel reproduktoru od základní desky.
- 7 Uvolněte západku a odpojte kabel desky tlačítka napájení od základní desky.
- 8 Odpojte kabel podsvícení displeje od základní desky.
- 9 Odlepte pásku, kterou je kabel displeje připevněn ke konektoru na základní desce.
- 10 Zatlačte prsty na zabezpečovací spony na kabelu displeje směrem dovnitř a odpojte kabel displeje od základní desky.

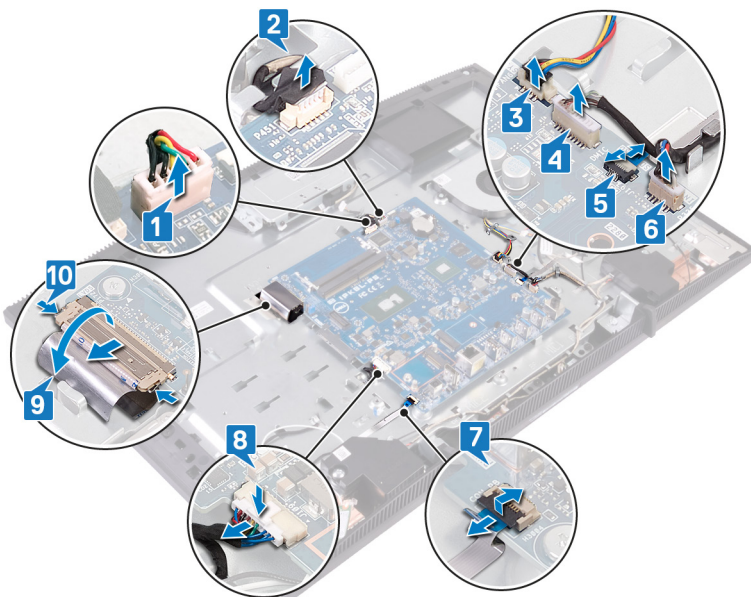

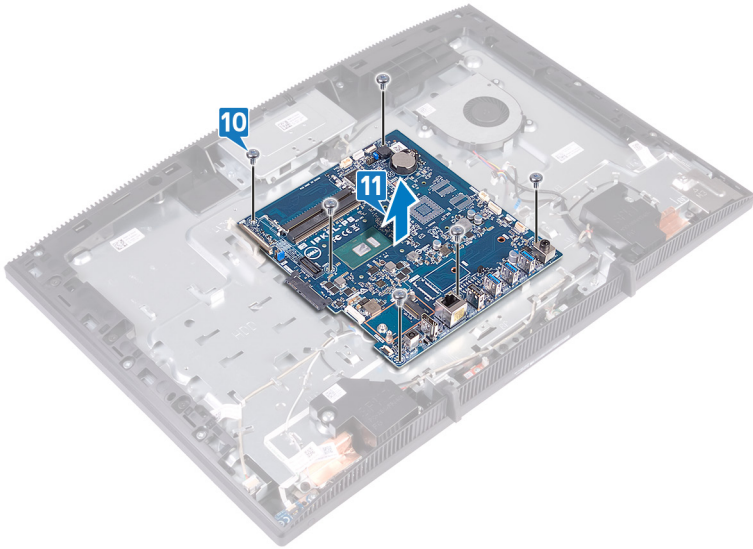

- 11 Vyšroubujte šest šroubů (M3x5) připevňujících základní desku k základně sestavy displeje.

12 Zvedněte základní desku ze základny sestavy displeje.



Montáž základní desky

-  **VAROVÁNÍ:** Před manipulací s vnitřními částmi počítače si přečtěte bezpečnostní informace dodané s počítačem a postupujte podle kroků popsanych v části [Před manipulací uvnitř počítače](#). Po dokončení práce uvnitř počítače postupujte podle pokynů v části [Po manipulaci uvnitř počítače](#). Další informace o vzorových postupech v oblasti bezpečnosti naleznete na domovské stránce Regulatory Compliance (Soulad s předpisy) na adrese www.dell.com/regulatory_compliance.
-  **POZNÁMKA:** Servisní označení počítače je uloženo na základní desce. Po výměně základní desky je třeba v nastavení systému BIOS zadat výrobní číslo.
-  **POZNÁMKA:** Výměnou základní desky dojde k odstranění všech změn, které jste v systému BIOS pomocí programu pro jeho nastavení provedli. Po výměně základní desky musíte příslušné změny provést znovu.

Postup

- 1 Zarovnejte otvory pro šrouby na základní desce s otvory pro šrouby na základně sestavy displeje.

-
- 2** Zašroubujte šest šroubů (M3x5) připevňujících základní desku k základně sestavy displeje.

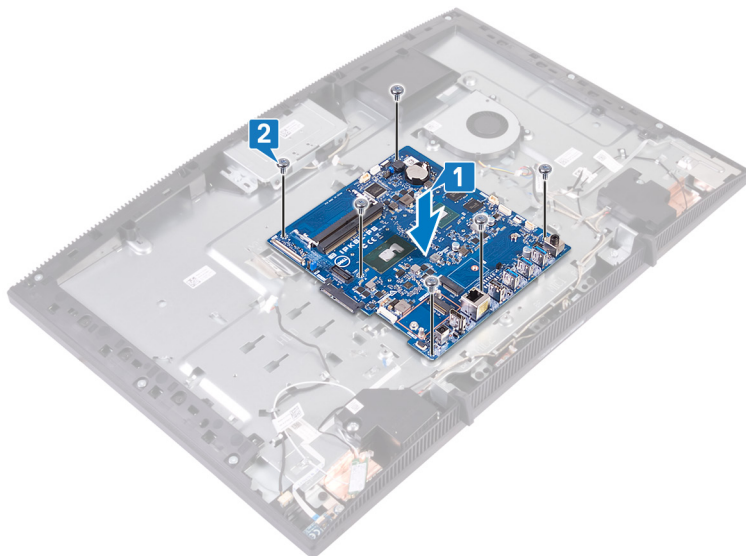

-
-
- 3** Zasuňte kabel displeje do konektoru na základní desce a zajistěte ho pomocí západky.
- 4** Přilepte pásku, kterou je kabel displeje připevněn ke konektoru na základní desce.
- 5** Připojte kabel podsvícení displeje k základní desce.
- 6** Zasuňte kabel desky tlačítka napájení do konektoru na základní desce a připevněte ho pomocí západky.
- 7** Připojte kabel mikrofону k základní desce.
- 8** Zasuňte kabel čtečky paměťových karet do konektoru na základní desce a připevněte ho pomocí západky.
- 9** Připojte kabel reproduktoru k základní desce.
- 10** Připojte kabel ventilátoru k základní desce.

- 11 Připojte kabel dotykového displeje a kabel displeje k základní desce.

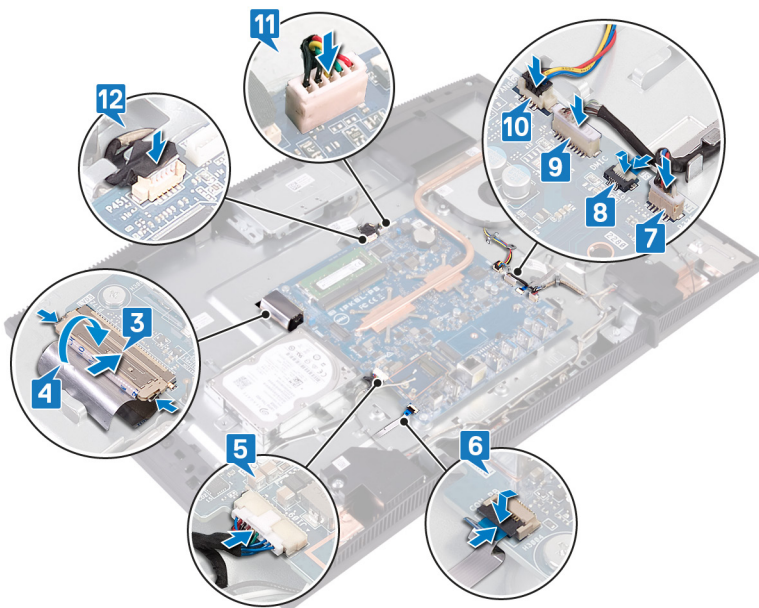

Následné kroky

- 1 Namontujte [bezdrátovou kartu](#).
- 2 Vložte [paměťový modul](#).
- 3 Namontujte [chladič](#).
- 4 Nasad'te [kryt základní desky](#).
- 5 Namontujte [pevný disk](#).
- 6 Namontujte [zadní kryt](#).
- 7 Namontujte [podstavec](#).

Aktualizace systému BIOS

Aktualizaci systému BIOS je vhodné provést v případě, že je k dispozici jeho nová verze, nebo v případě výměny základní desky.

Postup aktualizace systému BIOS:

- 1 Zapněte počítač.
- 2 Přejděte na web www.dell.com/support.
- 3 Klikněte na možnost **Product Support (Podpora k produktu)**, zadejte výrobní číslo počítače a klikněte na možnost **Submit (Odeslat)**.



POZNÁMKA: Pokud výrobní číslo nemáte k dispozici, použijte funkci automatického rozpoznání nebo ručně vyhledejte model počítače.

- 4 Klikněte na možnost **Drivers & Downloads (Ovladače a stahování) → Find it myself (Najdu to sám)**.
- 5 Vyberte operační systém nainstalovaný v počítači.
- 6 Přejděte na stránce dolů a rozbalte možnost **BIOS (Systém BIOS)**.
- 7 Klikněte na odkaz **Download (Stáhnout)** a stáhněte si nejnovější verzi systému BIOS pro váš počítač.
- 8 Po dokončení stahování přejděte do složky, kam jste soubor s aktualizací systému BIOS uložili.
- 9 Dvakrát klikněte na ikonu souboru s aktualizací systému BIOS a postupujte podle pokynů na obrazovce.

Demontáž panelu displeje



VAROVÁNÍ: Před manipulací s vnitřními částmi počítače si přečtěte bezpečnostní informace dodané s počítačem a postupujte podle kroků popsanych v části [Před manipulací uvnitř počítače](#). Po dokončení práce uvnitř počítače postupujte podle pokynů v části [Po manipulaci uvnitř počítače](#). Další informace o vzorových postupech v oblasti bezpečnosti naleznete na domovské stránce Regulatory Compliance (Soulad s předpisy) na adrese www.dell.com/regulatory_compliance.

Přípravné kroky

- 1 Demontujte [podstavec](#).
- 2 Demontujte [zadní kryt](#).
- 3 Sejměte [kryt základní desky](#).

Postup

- 1 Odlepte pásku, kterou je kabel displeje připevněn ke konektoru na základní desce.
- 2 Zatlačte prsty na zabezpečovací spony na kabelu displeje směrem dovnitř a odpojte kabel od základní desky.
- 3 Odpojte kabel podsvícení displeje a kabel dotykové obrazovky (volitelně) od panelu displeje.

- 4** Vyšroubujte osm šroubů (M3x5), které připevňují základnu sestavy displeje k sestavě displeje.

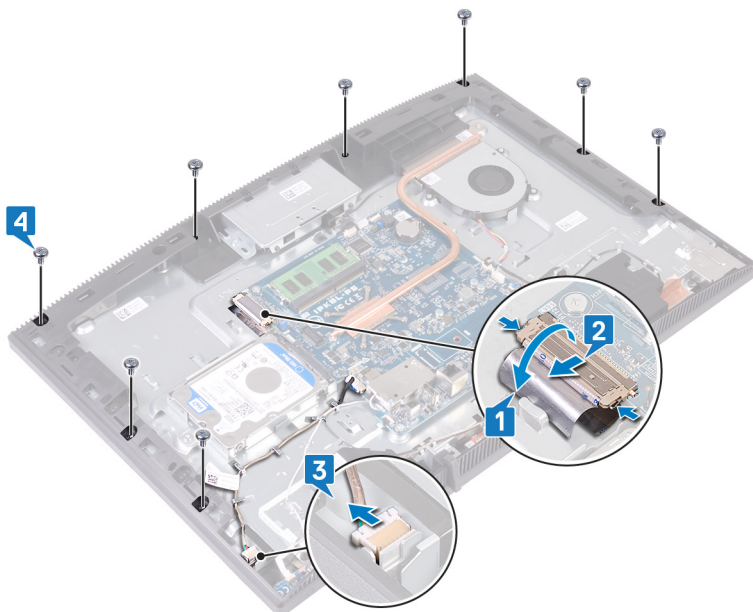

- 5** Umístěte základnu sestavy displeje do příslušné svislé polohy.
- 6** Vytlačte panel displeje ze základny sestavy displeje.
- 7** Protáhněte kabel displeje a kabel dotykové obrazovky (volitelně) skrze sloty na základně sestavy displeje.

- 8 Zvedněte panel displeje ze základny sestavy displeje.

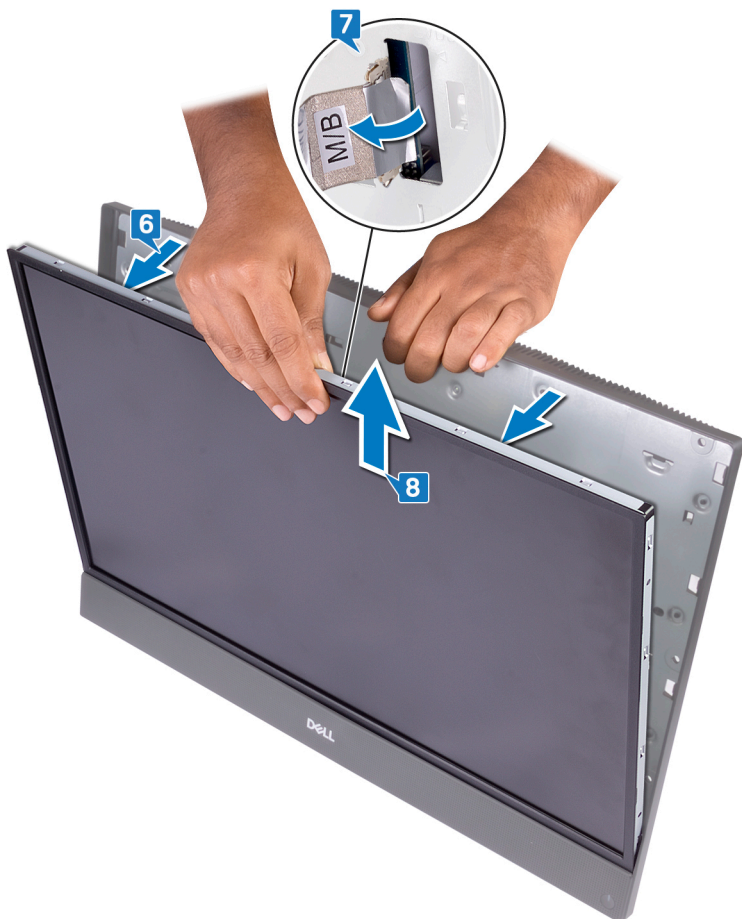

- 9 Po provedení výše uvedených kroků vám zbude panel displeje.



Montáž panelu displeje

VAROVÁNÍ: Před manipulací s vnitřními částmi počítače si přečtěte bezpečnostní informace dodané s počítačem a postupujte podle kroků popsanych v části [Před manipulací uvnitř počítače](#). Po dokončení práce uvnitř počítače postupujte podle pokynů v části [Po manipulaci uvnitř počítače](#). Další informace o vzorových postupech v oblasti bezpečnosti naleznete na domovské stránce Regulatory Compliance (Soulad s předpisy) na adrese www.dell.com/regulatory_compliance.

Postup

- 1 Zaznamenejte si pozice čtyř upevňovacích šroubů na panelu displeje.



- 2 Umístěte základnu sestavy displeje do vzpřímené polohy a zasuňte panel displeje do základny sestavy displeje.
- 3 Protáhněte kabel displeje a kabel dotykové obrazovky (volitelně) skrze slot na základně sestavy displeje.
- 4 Zarovnejte čtyři šrouby na panelu displeje s otvory pro šrouby na základně sestavy displeje.

- 5** Zatlačte panel displeje do slotu na základně sestavy displeje.

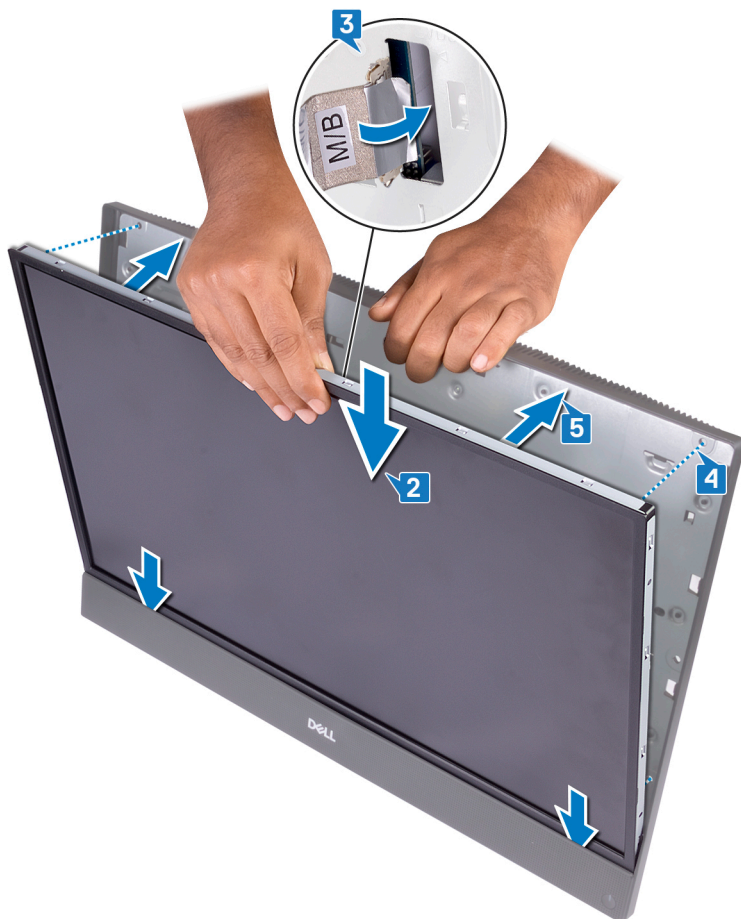

- 6** Umístěte základnu sestavy displeje na čistý rovný povrch, panelem displeje směrem dolů.

- 7 Zašroubujte postupně (podle pořadí vyznačeného na obrázku) čtyři šrouby (M3x5), které připevňují panel displeje k základně sestavy displeje.

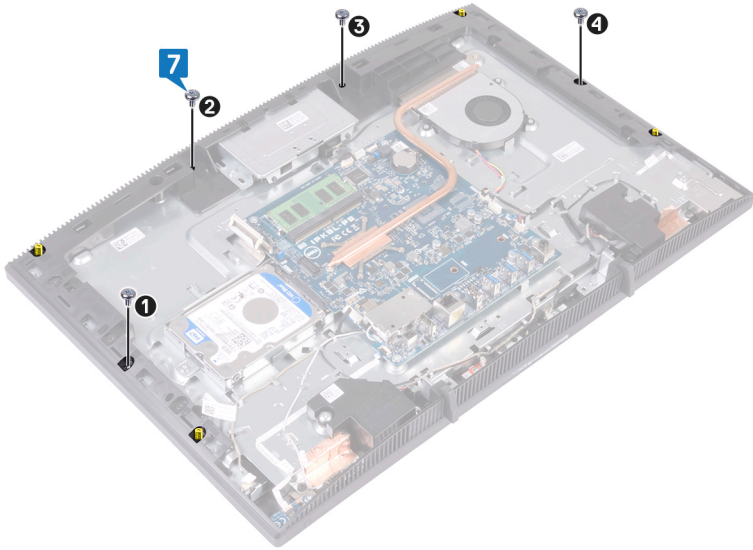

- 8** Demontujte čtyři upevňovací šrouby z panelu displeje.

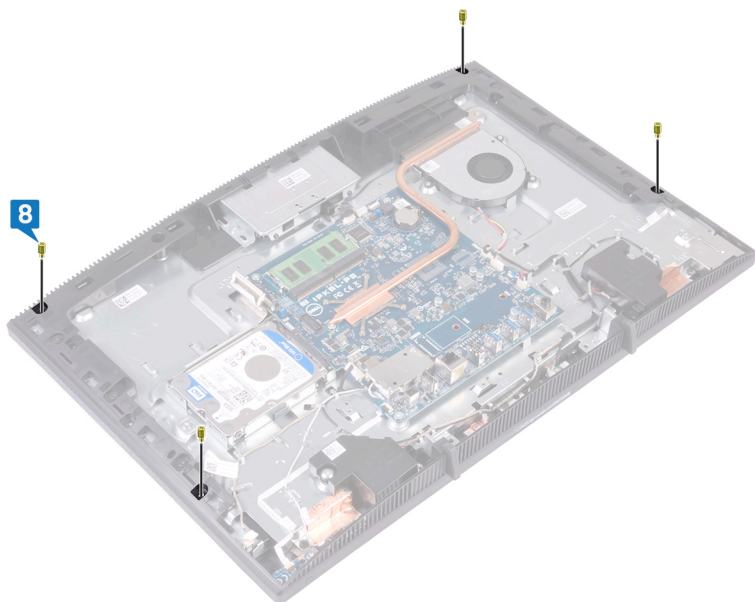

- 9** Zašroubujte čtyři šrouby (M3x5), kterými je panel displeje připevněn k základně sestavy displeje.
- 10** Připojte kabel podsvícení displeje k panelu displeje a poté připojte kabel dotykové obrazovky (volitelně) k základní desce.
- 11** Zatlačte pojistné úchyty dovnitř a připojte kabel displeje k základní desce.

- 12 Přilepte pásku, kterou je kabel displeje připevněn ke konektoru na základní desce.

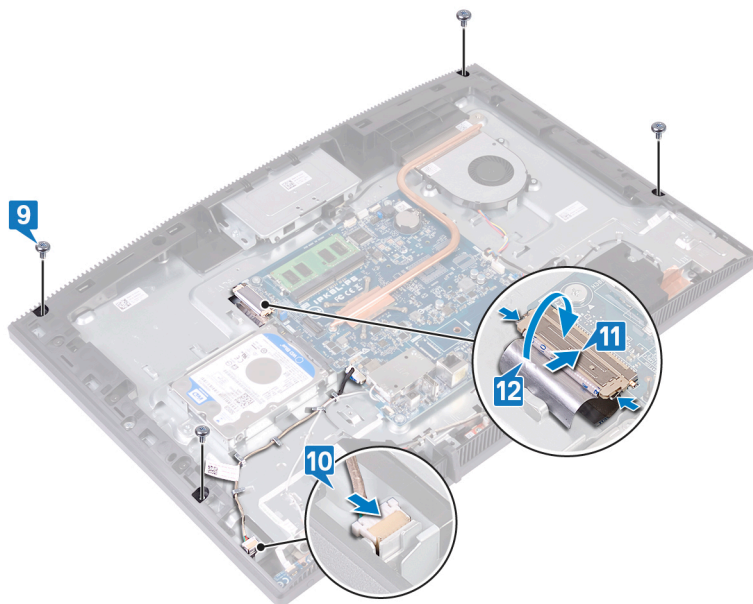

Následné kroky

- 1 Nasad'te [kryt základní desky](#).
- 2 Namontujte [zadní kryt](#).
- 3 Namontujte [podstavec](#).

Demontáž středního rámu



VAROVÁNÍ: Před manipulací s vnitřními částmi počítače si přečtěte bezpečnostní informace dodané s počítačem a postupujte podle kroků popsanych v části [Před manipulací uvnitř počítače](#). Po dokončení práce uvnitř počítače postupujte podle pokynů v části [Po manipulaci uvnitř počítače](#). Další informace o vzorových postupech v oblasti bezpečnosti naleznete na domovské stránce Regulatory Compliance (Soulad s předpisy) na adrese www.dell.com/regulatory_compliance.

Přípravné kroky

- 1 Demontujte [podstavec](#).
- 2 Demontujte [zadní kryt](#).
- 3 Vyměňte [pevný disk](#).
- 4 Sejměte [kryt základní desky](#).
- 5 Vyměňte [paměťový modul](#).
- 6 Demontujte [bezdrátovou kartu](#).
- 7 Demontujte [anténu](#).
- 8 Demontujte [čtečku paměťových karet](#).
- 9 Demontujte [desku tlačítka napájení](#).
- 10 Demontujte [mikrofon](#).
- 11 Demontujte [kameru](#).
- 12 Vyměňte [knoflíkovou baterii](#).
- 13 Demontujte [ventilátor](#).
- 14 Vyměňte [chladič](#).
- 15 Vyměňte [reproduktory](#).
- 16 Demontujte [základní desku](#).
- 17 Vyměňte [panel displeje](#).
- 18 Demontujte [přýžové montážní nohy](#).

Postup

- 1 Vyšroubujte 13 šroubů (M3x5, černých), kterými je střední rám připevněn k základně sestavy displeje.

- 2** Vysuňte a uvolněte západky na středním rámu ze slotů na horní části základny sestavy displeje.

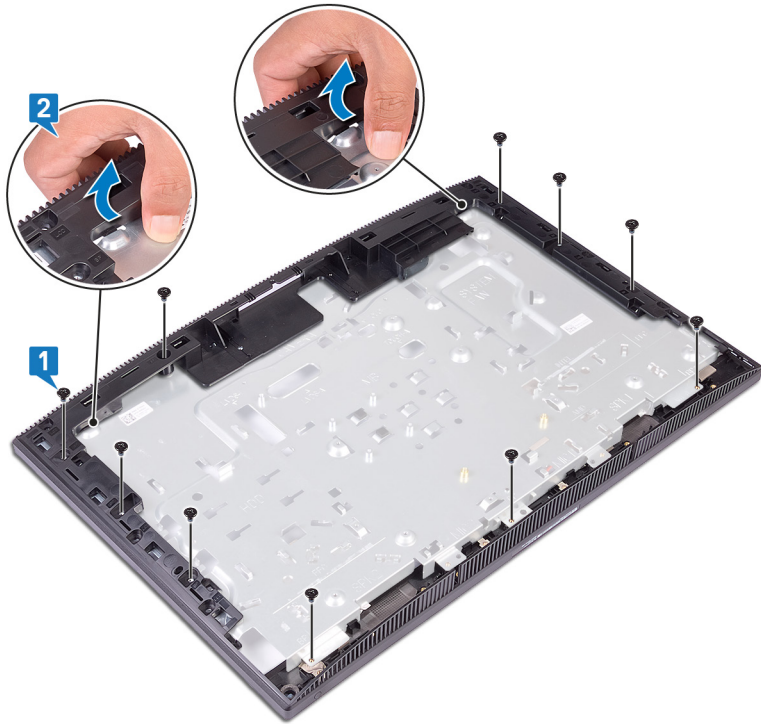

- 3** Zvedněte a vysuňte střední rám ze základny sestavy displeje.

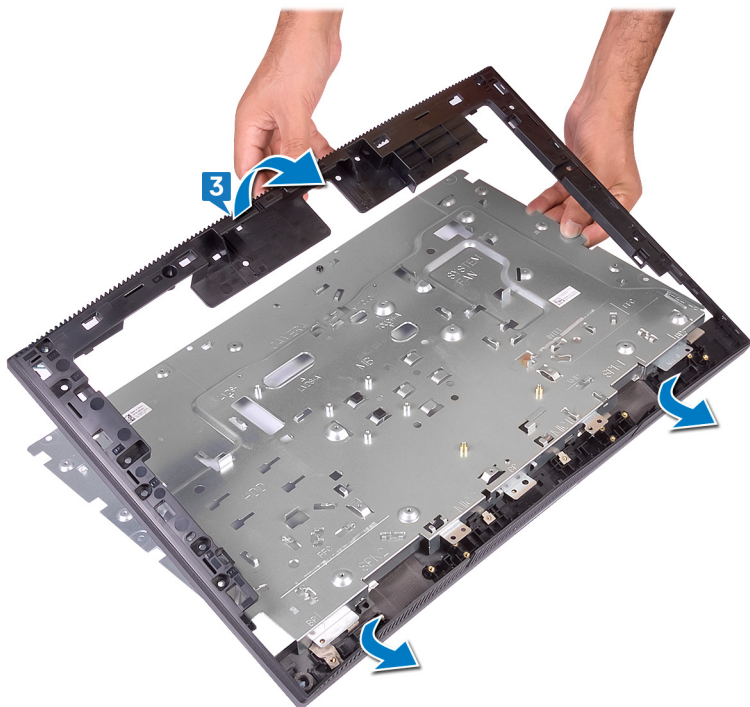

- 4 Po provedení výše uvedených kroků vám zůstane jen střední rám.

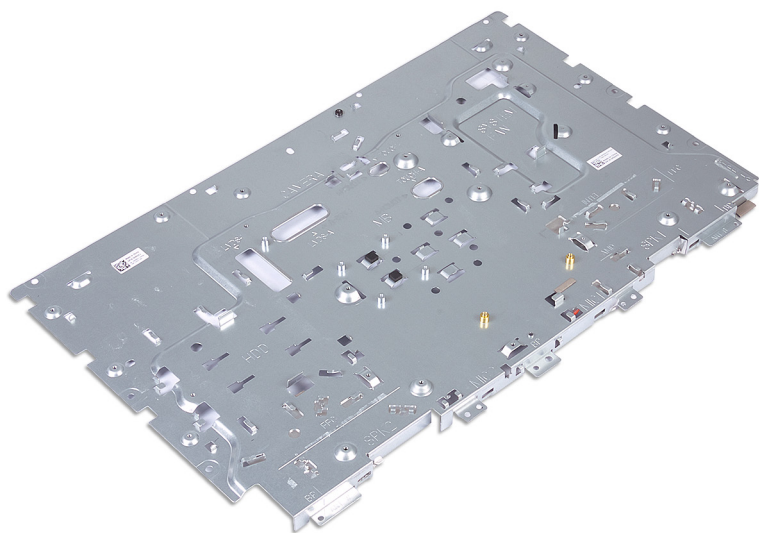

Montáž středního rámu

VAROVÁNÍ: Před manipulací s vnitřními částmi počítače si přečtěte bezpečnostní informace dodané s počítačem a postupujte podle kroků popsaných v části [Před manipulací uvnitř počítače](#). Po dokončení práce uvnitř počítače postupujte podle pokynů v části [Po manipulaci uvnitř počítače](#). Další informace o vzorových postupech v oblasti bezpečnosti naleznete na domovské stránce Regulatory Compliance (Soulad s předpisy) na adrese www.dell.com/regulatory_compliance.

Postup

- 1 Zasuňte střední rám do základny sestavy displeje.
- 2 Zacvakněte základnu sestavy displeje a střední rám na místo.

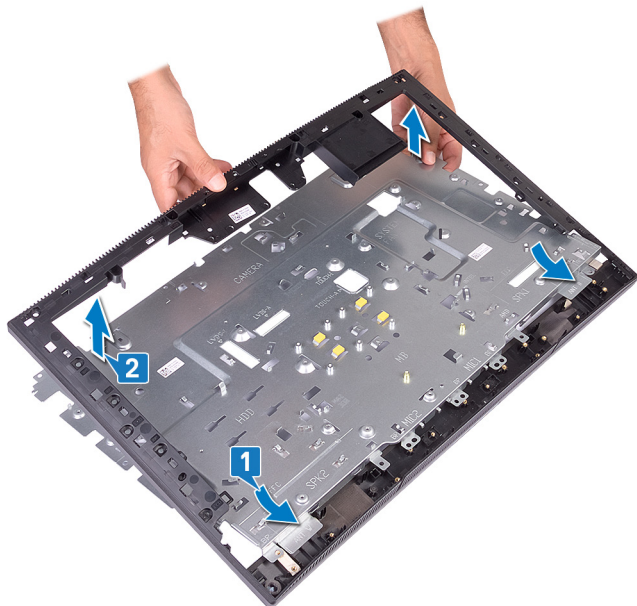

- 3 Zašroubujte 13 šroubů (M3x5, černých), kterými je střední rám připevněn k základně sestavy displeje.



Následné kroky

- 1 Namontujte [pryžové montážní nohy](#).
- 2 Nasad'te [panel displeje](#) zpět.
- 3 Vložte [základní desku](#).
- 4 Namontujte [reproduktory](#).
- 5 Namontujte [chladič](#).
- 6 Namontujte [ventilátor](#).
- 7 Vložte [knoflíkovou baterii](#).
- 8 Namontujte [kameru](#).
- 9 Namontujte [mikrofon](#).
- 10 Proveďte instalaci [desky tlačítka napájení](#).
- 11 Namontujte [čtečku paměťových karet](#).
- 12 Namontujte [anténu](#).
- 13 Namontujte [bezdrátovou kartu](#).
- 14 Vložte [paměťový modul](#).



- 15** Nasad'te [kryt základní desky](#).
- 16** Namontujte [pevný disk](#).
- 17** Namontujte [zadní kryt](#).
- 18** Namontujte [podstavec](#).

Stažení ovladačů

Operační systém



- Windows 10 Home (64bitový)
- Windows 10 Professional (64bitový)
- Ubuntu

Stažení ovladače zvuku

- 1 Zapněte počítač.
- 2 Přejděte na web www.dell.com/support.
- 3 Zadejte výrobní číslo počítače a klikněte na možnost **Submit (Odeslat)**.
 -  **POZNÁMKA: Pokud výrobní číslo nemáte k dispozici, použijte funkci automatického rozpoznání nebo ručně vyhledejte model počítače.**
- 4 Klikněte na možnost **Drivers & Downloads (Ovladače a soubory ke stažení)**.
- 5 Klikněte na tlačítko **Detect Drivers (Detekovat ovladače)**.
- 6 Chcete-li používat aplikaci **SupportAssist**, přečtěte si obchodní podmínky a potvrďte, že s nimi souhlasíte. Poté klikněte na tlačítko **Continue (Pokračovat)**.
- 7 V případě potřeby váš počítač začne stahovat a instalovat aplikaci **SupportAssist**.
 -  **POZNÁMKA: Projděte si pokyny na obrazovce obsahující specifické instrukce pro daný prohlížeč.**
- 8 Klikněte na možnost **View Drivers for My System (Zobrazit ovladače pro můj systém)**.
- 9 Kliknutím na možnost **Download and Install (Stáhnout a nainstalovat)** zahájíte stahování a instalaci aktualizací všech ovladačů v počítači.
- 10 Zvolte umístění, do kterého chcete soubory uložit.
- 11 Pokud budete vyzváni, odsouhlaste požadavek od **User Account Control (Řízení uživatelských účtů)** na povolení změn v systému.
- 12 Aplikace nainstaluje všechny nalezené ovladače a aktualizace.
 -  **POZNÁMKA: Ne všechny soubory lze nainstalovat automaticky. Zkontrolujte přehled instalace a prověřte, zda není třeba provést instalaci ručně.**



- 13 Chcete-li provést stahování a instalaci ručně, klikněte na možnost **Category (Kategorie)**.
- 14 V rozbalovacím seznamu klikněte na možnost **Audio (Zvuk)**.
- 15 Klikněte na možnost **Download (Stahování)** a stáhněte ovladač zvuku pro počítač.
- 16 Po dokončení stahování přejděte do složky, kam jste uložili soubor ovladače zvuku.
- 17 Dvakrát klikněte na ikonu souboru ovladače zvuku a podle pokynů na obrazovce ovladač nainstalujte.

Stažení ovladače grafické karty

- 1 Zapněte počítač.
- 2 Přejděte na web www.dell.com/support.
- 3 Zadejte výrobní číslo počítače a klikněte na možnost **Submit (Odeslat)**.
 **POZNÁMKA: Pokud výrobní číslo nemáte k dispozici, použijte funkci automatického rozpoznání nebo ručně vyhledejte model počítače.**
- 4 Klikněte na možnost **Drivers & Downloads (Ovladače a soubory ke stažení)**.
- 5 Klikněte na tlačítko **Detect Drivers (Detekovat ovladače)**.
- 6 Chcete-li používat aplikaci **SupportAssist**, přečtěte si obchodní podmínky a potvrďte, že s nimi souhlasíte. Poté klikněte na tlačítko **Continue (Pokračovat)**.
- 7 V případě potřeby váš počítač začne stahovat a instalovat aplikaci **SupportAssist**.
 **POZNÁMKA: Projděte si pokyny na obrazovce obsahující specifické instrukce pro daný prohlížeč.**
- 8 Klikněte na možnost **View Drivers for My System (Zobrazit ovladače pro můj systém)**.
- 9 Kliknutím na možnost **Download and Install (Stáhnout a nainstalovat)** zahájíte stahování a instalaci aktualizací všech ovladačů v počítači.
- 10 Zvolte umístění, do kterého chcete soubory uložit.
- 11 Pokud budete vyzváni, odsouhlaste požadavek od **User Account Control (Řízení uživatelských účtů)** na povolení změn v systému.
- 12 Aplikace nainstaluje všechny nalezené ovladače a aktualizace.
 **POZNÁMKA: Ne všechny soubory lze nainstalovat automaticky. Zkontrolujte přehled instalace a prověřte, zda není třeba provést instalaci ručně.**



- 13 Chcete-li provést stahování a instalaci ručně, klikněte na možnost **Category (Kategorie)**.
- 14 V rozbalovacím seznamu klikněte na možnost **Video**.
- 15 Klikněte na možnost **Download (Stáhnout)** a stáhněte ovladač grafické karty pro počítač.
- 16 Po dokončení stahování přejděte do složky, kam jste uložili soubor ovladače grafické karty.
- 17 Dvakrát klikněte na ikonu souboru ovladače grafické karty a podle pokynů na obrazovce ovladač nainstalujte.

Stažení ovladače USB

- 1 Zapněte počítač.
- 2 Přejděte na web www.dell.com/support.
- 3 Zadejte výrobní číslo počítače a klikněte na možnost **Submit (Odeslat)**.
 **POZNÁMKA: Pokud výrobní číslo nemáte k dispozici, použijte funkci automatického rozpoznání nebo ručně vyhledejte model počítače.**
- 4 Klikněte na možnost **Drivers & Downloads (Ovladače a soubory ke stažení)**.
- 5 Klikněte na tlačítko **Detect Drivers (Detekovat ovladače)**.
- 6 Chcete-li používat aplikaci **SupportAssist**, přečtěte si obchodní podmínky a potvrďte, že s nimi souhlasíte. Poté klikněte na tlačítko **Continue (Pokračovat)**.
- 7 V případě potřeby váš počítač začne stahovat a instalovat aplikaci **SupportAssist**.
 **POZNÁMKA: Projděte si pokyny na obrazovce obsahující specifické instrukce pro daný prohlížeč.**
- 8 Klikněte na možnost **View Drivers for My System (Zobrazit ovladače pro můj systém)**.
- 9 Kliknutím na možnost **Download and Install (Stáhnout a nainstalovat)** zahájíte stahování a instalaci aktualizací všech ovladačů v počítači.
- 10 Zvolte umístění, do kterého chcete soubory uložit.
- 11 Pokud budete vyzváni, odsouhlaste požadavek od **User Account Control (Řízení uživatelských účtů)** na povolení změn v systému.
- 12 Aplikace nainstaluje všechny nalezené ovladače a aktualizace.
 **POZNÁMKA: Ne všechny soubory lze nainstalovat automaticky. Zkontrolujte přehled instalace a prověřte, zda není třeba provést instalaci ručně.**



- 13 Chcete-li provést stahování a instalaci ručně, klikněte na možnost **Category (Kategorie)**.
- 14 V rozbalovacím seznamu klikněte na možnost **Chipset (Čipová sada)**.
- 15 Klikněte na možnost **Download (Stáhnout)** a stáhněte ovladač USB pro počítač.
- 16 Po dokončení stahování přejděte do složky, kam jste soubor s ovladačem USB uložili.
- 17 Dvakrát klikněte na ikonu souboru ovladače USB a podle pokynů na obrazovce ovladač nainstalujte.

Stažení ovladače karty WiFi

- 1 Zapněte počítač.
- 2 Přejděte na web www.dell.com/support.
- 3 Zadejte výrobní číslo počítače a klikněte na možnost **Submit (Odeslat)**.
 **POZNÁMKA: Pokud výrobní číslo nemáte k dispozici, použijte funkci automatického rozpoznání nebo ručně vyhledejte model počítače.**
- 4 Klikněte na možnost **Drivers & Downloads (Ovladače a soubory ke stažení)**.
- 5 Klikněte na tlačítko **Detect Drivers (Detekovat ovladače)**.
- 6 Chcete-li používat aplikaci **SupportAssist**, přečtěte si obchodní podmínky a potvrďte, že s nimi souhlasíte. Poté klikněte na tlačítko **Continue (Pokračovat)**.
- 7 V případě potřeby váš počítač začne stahovat a instalovat aplikaci **SupportAssist**.
 **POZNÁMKA: Projděte si pokyny na obrazovce obsahující specifické instrukce pro daný prohlížeč.**
- 8 Klikněte na možnost **View Drivers for My System (Zobrazit ovladače pro můj systém)**.
- 9 Kliknutím na možnost **Download and Install (Stáhnout a nainstalovat)** zahájíte stahování a instalaci aktualizací všech ovladačů v počítači.
- 10 Zvolte umístění, do kterého chcete soubory uložit.
- 11 Pokud budete vyzváni, odsouhlaste požadavek od **User Account Control (Řízení uživatelských účtů)** na povolení změn v systému.
- 12 Aplikace nainstaluje všechny nalezené ovladače a aktualizace.
 **POZNÁMKA: Ne všechny soubory lze nainstalovat automaticky. Zkontrolujte přehled instalace a ověřte, zda není třeba provést instalaci ručně.**



- 13 Chcete-li provést stahování a instalaci ručně, klikněte na možnost **Category (Kategorie)**.
- 14 V rozbalovacím seznamu klikněte na možnost **Network (Síť)**.
- 15 Klikněte na možnost **Stáhnout** a stáhněte ovladač karty WiFi pro počítač.
- 16 Po dokončení stahování přejděte do složky, kam jste soubor s ovladačem karty WiFi uložili.
- 17 Dvakrát klikněte na ikonu ovladače karty WiFi a podle pokynů na obrazovce ovladač nainstalujte.

Stahování ovladače čtečky paměťových karet

- 1 Zapněte počítač.
- 2 Přejděte na web www.dell.com/support.
- 3 Zadejte výrobní číslo počítače a klikněte na možnost **Submit (Odeslat)**.
 **POZNÁMKA: Pokud výrobní číslo nemáte k dispozici, použijte funkci automatického rozpoznání nebo ručně vyhledejte model počítače.**
- 4 Klikněte na možnost **Drivers & Downloads (Ovladače a soubory ke stažení)**.
- 5 Klikněte na tlačítko **Detect Drivers (Detekovat ovladače)**.
- 6 Chcete-li používat aplikaci **SupportAssist**, přečtěte si obchodní podmínky a potvrďte, že s nimi souhlasíte. Poté klikněte na tlačítko **Continue (Pokračovat)**.
- 7 V případě potřeby váš počítač začne stahovat a instalovat aplikaci **SupportAssist**.
 **POZNÁMKA: Projděte si pokyny na obrazovce obsahující specifické instrukce pro daný prohlížeč.**
- 8 Klikněte na možnost **View Drivers for My System (Zobrazit ovladače pro můj systém)**.
- 9 Kliknutím na možnost **Download and Install (Stáhnout a nainstalovat)** zahájíte stahování a instalaci aktualizací všech ovladačů v počítači.
- 10 Zvolte umístění, do kterého chcete soubory uložit.
- 11 Pokud budete vyzváni, odsouhlaste požadavek od **User Account Control (Řízení uživatelských účtů)** na povolení změn v systému.
- 12 Aplikace nainstaluje všechny nalezené ovladače a aktualizace.
 **POZNÁMKA: Ne všechny soubory lze nainstalovat automaticky. Zkontrolujte přehled instalace a prověřte, zda není třeba provést instalaci ručně.**



- 13 Chcete-li provést stahování a instalaci ručně, klikněte na možnost **Category (Kategorie)**.
- 14 V rozbalovacím seznamu klikněte na možnost **Chipset (Čipová sada)**.
- 15 Klikněte na možnost **Download (Stahování)** a stáhněte ovladač čtečky paměťových karet pro počítač.
- 16 Po dokončení stahování přejděte do složky, kam jste uložili soubor ovladače čtečky paměťových karet.
- 17 Dvakrát klikněte na ikonu souboru ovladače čtečky paměťových karet a podle pokynů na obrazovce ovladač nainstalujte.

Stahování ovladače čipové sady

- 1 Zapněte počítač.
- 2 Přejděte na web www.dell.com/support.
- 3 Zadejte výrobní číslo počítače a klikněte na možnost **Submit (Odeslat)**.
 **POZNÁMKA: Pokud výrobní číslo nemáte k dispozici, použijte funkci automatického rozpoznání nebo ručně vyhledejte model počítače.**
- 4 Klikněte na možnost **Drivers & Downloads (Ovladače a soubory ke stažení)**.
- 5 Klikněte na tlačítko **Detect Drivers (Detekovat ovladače)**.
- 6 Chcete-li používat aplikaci **SupportAssist**, přečtěte si obchodní podmínky a potvrďte, že s nimi souhlasíte. Poté klikněte na tlačítko **Continue (Pokračovat)**.
- 7 V případě potřeby váš počítač začne stahovat a instalovat aplikaci **SupportAssist**.
 **POZNÁMKA: Projděte si pokyny na obrazovce obsahující specifické instrukce pro daný prohlížeč.**
- 8 Klikněte na možnost **View Drivers for My System (Zobrazit ovladače pro můj systém)**.
- 9 Kliknutím na možnost **Download and Install (Stáhnout a nainstalovat)** zahájíte stahování a instalaci aktualizací všech ovladačů v počítači.
- 10 Zvolte umístění, do kterého chcete soubory uložit.
- 11 Pokud budete vyzváni, odsouhlaste požadavek od **User Account Control (Řízení uživatelských účtů)** na povolení změn v systému.
- 12 Aplikace nainstaluje všechny nalezené ovladače a aktualizace.
 **POZNÁMKA: Ne všechny soubory lze nainstalovat automaticky. Zkontrolujte přehled instalace a prověřte, zda není třeba provést instalaci ručně.**

- 13 Chcete-li provést stahování a instalaci ručně, klikněte na možnost **Category (Kategorie)**.
- 14 V rozbalovacím seznamu klikněte na možnost **Chipset (Čipová sada)**.
- 15 Klikněte na odkaz **Stáhnout** a stáhněte ovladač čipové sady pro váš počítač.
- 16 Po dokončení stahování přejděte do složky, kam jste soubor ovladače čipové sady uložili.
- 17 Dvakrát klikněte na ikonu souboru ovladače čipové sady a podle pokynů na obrazovce ovladač nainstalujte.

Stažení ovladače síťové karty

- 1 Zapněte počítač.
- 2 Přejděte na web www.dell.com/support.
- 3 Zadejte výrobní číslo počítače a klikněte na možnost **Submit (Odeslat)**.
 **POZNÁMKA: Pokud výrobní číslo nemáte k dispozici, použijte funkci automatického rozpoznání nebo ručně vyhledejte model počítače.**
- 4 Klikněte na možnost **Drivers & Downloads (Ovladače a soubory ke stažení)**.
- 5 Klikněte na tlačítko **Detect Drivers (Detekovat ovladače)**.
- 6 Chcete-li používat aplikaci **SupportAssist**, přečtěte si obchodní podmínky a potvrďte, že s nimi souhlasíte. Poté klikněte na tlačítko **Continue (Pokračovat)**.
- 7 V případě potřeby váš počítač začne stahovat a instalovat aplikaci **SupportAssist**.
 **POZNÁMKA: Projděte si pokyny na obrazovce obsahující specifické instrukce pro daný prohlížeč.**
- 8 Klikněte na možnost **View Drivers for My System (Zobrazit ovladače pro můj systém)**.
- 9 Kliknutím na možnost **Download and Install (Stáhnout a nainstalovat)** zahájíte stahování a instalaci aktualizací všech ovladačů v počítači.
- 10 Zvolte umístění, do kterého chcete soubory uložit.
- 11 Pokud budete vyzváni, odsouhlaste požadavek od **User Account Control (Řízení uživatelských účtů)** na povolení změn v systému.
- 12 Aplikace nainstaluje všechny nalezené ovladače a aktualizace.
 **POZNÁMKA: Ne všechny soubory lze nainstalovat automaticky. Zkontrolujte přehled instalace a prověřte, zda není třeba provést instalaci ručně.**

- 13 Chcete-li provést stahování a instalaci ručně, klikněte na možnost **Category (Kategorie)**.
- 14 V rozbalovacím seznamu klikněte na možnost **Network (Síť)**.
- 15 Klikněte na možnost **Download (Stáhnout)** a stáhněte ovladač síťové karty pro počítač.
- 16 Po dokončení stahování přejděte do složky, kam jste soubor s ovladačem sítě uložili.
- 17 Dvakrát klikněte na ikonu souboru ovladače sítě a podle pokynů na obrazovce ovladač nainstalujte.

Ovladače zařízení

Nástroj pro instalaci softwaru Intel Chipset

V okně Správce zařízení zkontrolujte, zda je nainstalovaný ovladač čipové sady. Z webu www.dell.com/support nainstalujte aktualizace čipové sady Intel.

Ovladače videa

V okně Správce zařízení zkontrolujte, zda je nainstalovaný ovladač grafické karty. Nainstalujte aktualizaci ovladače ze stránky www.dell.com/support.

Ovladač Intel Serial IO

Ve Správci zařízení zkontrolujte, zda je nainstalován ovladač Intel Serial IO. Z webu www.dell.com/support nainstalujte aktualizace ovladačů.

Ovladač Intel Serial IO

Ve Správci zařízení zkontrolujte, zda je nainstalován ovladač Intel Serial IO. Z webu www.dell.com/support nainstalujte aktualizace ovladačů.

Ovladač Intel Trusted Execution Engine Interface

Ve Správci zařízení zkontrolujte, zda je nainstalován ovladač rozhraní modulu Intel Trusted Execution.

Z webu www.dell.com/support nainstalujte aktualizaci ovladače.

Ovladač Intel Virtual Button

Ve Správci zařízení zkontrolujte, zda je nainstalován ovladač Intel Virtual Button.

Z webu www.dell.com/support nainstalujte aktualizace ovladačů.

Ovladače bezdrátového připojení a Bluetooth

V okně Správce zařízení zkontrolujte, zda je nainstalovaný ovladač síťové karty.

Z webu www.dell.com/support nainstalujte aktualizace ovladačů.

V okně Správce zařízení zkontrolujte, zda je nainstalovaný ovladač Bluetooth.

Z webu www.dell.com/support nainstalujte aktualizace ovladačů.

Konfigurace systému

 **UPOZORNĚNÍ:** Pokud nejste odborným uživatelem počítače, nastavení konfiguračního programu BIOS neměňte. Některé změny by mohly způsobit nesprávnou funkci počítače.

 **POZNÁMKA:** Než začnete používat konfigurační program systému BIOS, doporučuje se zapsat si informace z obrazovek tohoto programu pro pozdější potřebu.

Konfigurační program BIOS použijte, když chcete:

- získat informace o hardwaru nainstalovaném v počítači, například o množství paměti RAM a velikosti pevného disku,
- změnit informace o konfiguraci systému,
- nastavit nebo změnit uživatelské možnosti, například heslo uživatele, typ nainstalovaného pevného disku a zapnutí nebo vypnutí základních zařízení.

Přehled systému BIOS

System BIOS spravuje tok dat mezi operačním systémem počítače a připojenými zařízeními, jako je pevný disk, grafický adaptér, klávesnice, myš nebo tiskárna.

Přístup k programu nastavení systému BIOS

- 1 Zapněte (nebo restartujte) počítač.
- 2 Během testu POST, při zobrazení loga DELL vyčkejte na zobrazení výzvy ke stisknutí klávesy F2 a poté ihned stiskněte klávesu F2.

 **POZNÁMKA:** Výzva F2 signalizuje, že probíhá inicializace klávesnice. Tato výzva se může zobrazit velmi rychle, je tedy nutné se na ni připravit a poté stisknout klávesu F2. Pokud klávesu F2 stisknete před zobrazením výzvy F2, nebude stisk zaregistrován. Pokud čekáte příliš dlouho a zobrazí se logo operačního systému, počkejte, dokud se nezobrazí plocha. Poté počítač vypněte a opakujte postup.

Navigační klávesy

 **POZNÁMKA: V případě většiny možností nastavení systému se provedené změny zaznamenají, ale použijí se až po restartu počítače.**

Klávesy	Navigace
Šipka nahoru	Přechod na předchozí pole.
Šipka dolů	Přechod na další pole.
Zadejte	Výběr hodnoty ve vybraném poli (je-li to možné) nebo přechod na odkaz v poli.
Mezerník	Rozbalení a sbalení rozevírací nabídky (je-li to možné).
Tab	Přechod na další specifickou oblast.
	 POZNÁMKA: Pouze u standardního grafického prohlížeče.
Esc	Přechod na předchozí stránku, dokud se nezobrazí hlavní obrazovka. Stisknutí klávesy Esc na hlavní obrazovce zobrazí zprávu s požadavkem o uložení veškerých neuložených změn a restartuje systém.

Spouštěcí Sekvence

Funkce Boot Sequence nabízí rychlý a pohodlný způsob, jak obejít pořadí spouštění definované v konfiguraci systému a spustit systém přímo z určitého zařízení (např. optická jednotka nebo pevný disk). Během testu POST (Power-on Self Test), jakmile se zobrazí logo Dell, můžete:

- Otevřete nabídku System Setup (Nastavení systému) stisknutím klávesy F2.
- Otevřete jednorázovou nabídku zavádění systému stisknutím klávesy F12.

Jednorázová nabídka zavádění systému obsahuje zařízení, ze kterých můžete spustit počítač, a možnost diagnostiky. Možnosti nabídky zavádění jsou následující:

- Removable Drive (Vyjímatelný disk) (je-li k dispozici)
- STXXXX Drive (Jednotka STXXXX)

 **POZNÁMKA: XXX představuje číslo jednotky SATA.**

- Optical Drive (Optická jednotka) (je-li k dispozici)
- Pevný disk SATA (je-li k dispozici)
- Diagnostika

 **POZNÁMKA: Po výběru možnosti Diagnostics (Diagnostika) se zobrazí obrazovka ePSA diagnostics (Diagnostika ePSA).**

Na obrazovce s pořadím zavádění jsou k dispozici také možnosti přístupu na obrazovku nástroje Nastavení systému.

Možnosti nástroje System Setup (Nastavení systému)

 **POZNÁMKA: V závislosti na počítači a nainstalovaných zařízeních nemusí být některé z uvedených položek k dispozici.**

Tabulka 3. Možnost nastavení systému – Hlavní nabídka

Main (Hlavní)	
System Time	Zobrazuje stávající čas ve formátu hh:mm:ss.
System Date	Zobrazí stávající datum ve formátu mm/dd/yyyy.
BIOS Version	Zobrazuje číslo verze programu BIOS.
Product Name	Zobrazuje název výrobku.
Service Tag	Umožňuje zadat výrobní číslo počítače.
Asset Tag	Zobrazí inventární číslo počítače.
CPU Type	Zobrazí typ procesoru.
CPU Speed	Zobrazení rychlosti procesoru.
CPU ID	Zobrazí identifikační kód procesoru.
Cache L1	Zobrazí velikost cache L1 procesoru.
Cache L2	Zobrazí velikost cache L2 procesoru.
Cache L3	Zobrazí velikost cache L3 procesoru.

Main (Hlavní)

First HDD	Zobrazí informace o primárním pevném disku.
AC Adapter Type	Zobrazí typ napájecího adaptéru.
System Memory	Zobrazí celkovou velikost nainstalované paměti počítače.
Memory Speed	Zobrazí takt paměti.

Tabulka 4. Možnost nastavení systému – Pokročilá nabídka

Advanced (Pokročilá)

Rozšířené funkce systému BIOS

Intel(R) SpeedStep Technology	Povolí nebo zakáže funkci Intel SpeedStep. Výchozí hodnota: Enabled (Povoleno).
Integrated NIC	Umožňuje na řadiči LAN na desce povolit nebo zakázat různé jednotky. Výchozí hodnota: Enabled (Povoleno)
Enable Intel Speed Shift Technology (Povolit technologii Intel Speed Shift)	Slouží k povolení nebo zakázání podpory technologie Intel Speed Shift. Setting this option to enable to allows the operating system to select the appropriate processor performance automatically. Výchozí hodnota: Enabled (Povoleno)
SATA Option	Umožňuje konfigurovat provozní režim integrovaného řadiče pevného disku SATA. Výchozí hodnota: AHCI
Adapter Warnings	Enables or disables the power adapter warnings. Výchozí hodnota: Enabled (Povoleno)
Intel Software Guard Extensions	Enable/Disable/Software Controlled Intel® Software Guard Extensions (SGX).

Advanced (Pokročilá)

	Výchozí nastavení: Software Controlled (Řízeno softwarově)
Intel Software Guard Extensions allocated memory size	Setting memory allocation for Intel Software Guard Extensions (SGX). The support would be 128MB allocation by default. When SGX is set to Software Controlled this setting is not available and has no effect.
BIOS Recovery from Hard Drive	Slouží k povolení či zakázání obnovení systému BIOS z pevného disku. Výchozí hodnota: Enabled (Povoleno)
BIOS Auto-Recovery (Automatické obnovení systému BIOS)	Povolí nebo zakáže automatické obnovení systému BIOS. Výchozí hodnota: Disabled (Zakázáno)
Integrity Check	When enabled, BIOS checks the BIOS image integrity on every boot. When Disabled, BIOS checks the image integrity only if the previous boot did not complete. Výchozí hodnota: Disabled (Zakázáno)
Intel BIOS Guard Support	Enable or disable the Intel BIOS Guard Support. Výchozí hodnota: Enabled (Povoleno)

Konfigurace USB

Rear USB Ports	Umožňuje zapnout nebo vypnout zadní porty USB.
----------------	--

Možnosti napájení

Wake Up by Integrated LAN	Umožňuje napájení systému prostřednictvím speciálních signálů LAN. Výchozí hodnota: Disabled (Zakázáno)
AC Recovery	Umožňuje nastavit, jakou akci počítač vykoná při obnovení napájení.
Deep Sleep Control	Enable or disable the Deep Sleep mode support. Výchozí hodnota: Enabled (Povoleno)

Advanced (Pokročilá)

USB wake support (Podpora probuzení přes rozhraní USB)	Slouží k nastavení, aby zařízení USB mohla probouzet počítač z pohotovostního režimu. Výchozí hodnota: Enabled (Povoleno)
USB PowerShare in Sleep State (Sdílení napájení USB v režimu spánku)	Slouží k povolení a zakázání interního bezdrátového zařízení Výchozí hodnota: Disabled (Zakázáno)
Auto Power On	Tato možnost slouží k nastavení času během dne, kdy se má počítač automaticky spustit.
Auto Power On Mode	System turns on automatically.
Auto Power On Date	Auto Power On Date
Auto Power On Time	Auto Power On Time
Numlock Key	Umožňuje nastavit stav klávesy Num Lock během spouštění systému na On nebo Off (Zapnuto nebo Vypnuto).

SupportAssist System Resolution (Systém řešení SupportAssist)

Auto OS recovery Threshold	Řídí automatický průběh zavádění systému pro konzoli rozlišení systému SupportAssist a pro nástroj obnovy Dell OS Recovery.
SupportAssist Power Recovery	Možnost SupportAssist OS Recovery umožňuje povolit či zakázat průběh zavádění pro nástroj SupportAssist OS Recovery Tool v případě některých chyb systému. Jestliže je možnost SupportAssist OS Recovery vypnuta, bude automatický průběh spouštění pro nástroj SupportAssist OS Recovery Tool zakázán. Výchozí hodnota: Disabled (Zakázáno)

Tabulka 5. Možnosti nástroje System setup (Nastavení systému) – nabídka Security (Zabezpečení)

Security (Zabezpečení)	
Unlock Setup Status	Displays the Unlock Setup status.
Admin Password Status	Displays the administrative password status.
System Password Status	Zobrazí systémové heslo.
HDD Password Status	Zobrazuje stav hesla k pevnému disku.
Asset Tag	Zobrazí inventární číslo počítače.
Admin Password	Umožňuje nastavení systémového hesla.
System Password	Umožňuje nastavení systémového hesla.
HDD Password	Umožňuje nastavit heslo pevného disku.
Password changes (Změny hesla)	Tato volba určí, zda budou povoleny změny hesel systému a pevných disků, jestliže bude nastaveno heslo správce.
Computrance	Povolí nebo zakáže sledovat majetek a poskytovat služby obnovení v případě ztráty nebo odcizení počítače.
Firmware TPM	Slouží k povolení či zakázání konfigurace interních portů TPM.
PPI Bypass for Clear Commands (Obejití PPI pro mazací příkazy)	Umožňuje řídit rozhraní fyzické přítomnosti (PPI) modulu TPM. Při povolení umožňuje toto nastavení operačnímu systému přeskočit uživatelskou výzvu BIOS PPI v rámci příkazu Clear. Změny tohoto nastavení se uplatní okamžitě.
Aktualizace firmwaru kapsle UEFI	Umožňuje zapnout nebo vypnout funkci UEFI Firmware Capsule Updates. Výchozí hodnota: Enabled (Povoleno)

Tabulka 6. Možnost nastavení systému – Nabídka při zavádění systému

Boot (Zavádění)	
Boot List Option	Allows you to select system boot from Legacy or UEFI.
File Browser Add Boot Option	Allows you to browse into the file system of devices to select the bootloader.
File Browser Del Boot Option	Umožňuje odstranit možnost zavádění.
Secure Boot (Bezpečné zavádění)	Umožňuje zapnout nebo vypnout zabezpečení spouštění operačního systému. Výchozí hodnota: Disabled (Zakázáno)
Legacy Option ROMs	Povolí nebo zakáže paměti ROM starších možností.
Attempt Legacy Boot (Pokus o starší způsob zavádění)	Allows the system to immediately boot the Legacy Boot List if system fails to boot the UEFI Boot List.
Boot Option Priorities	Displays the boot option priorities.
Boot Option #1	Zobrazí dostupnou první možnost zavádění systému.
Boot Option #2	Zobrazí dostupnou druhou možnost zavádění systému.
Boot Option #3	Zobrazí dostupnou třetí možnost zavádění systému.

Tabulka 7. Možnost nastavení systému – Nabídka při ukončení

Exit (Konec)	
Save Changes and Reset	Allows you to reset the system after saving the changes.
Discard Changes and Reset	Allows you to reset the system without saving any changes.
Restore Defaults	Allows you to restore defaults.

Exit (Konec)

Discard Changes

Umožňuje uložit změny.

Save Changes

Umožňuje uložit změny.

Systémové heslo a heslo pro nastavení

Tabulka 8. Systémové heslo a heslo pro nastavení

Typ hesla	Popis
Heslo systému	Heslo, které je třeba zadat před přihlášením se k počítači.
Heslo nastavení	Heslo, které je třeba zadat před získáním přístupu a možností provádění změn v nastavení systému BIOS v počítači.

Můžete vytvořit systémové heslo a zabezpečit počítač heslem.



UPOZORNĚNÍ: Heslo nabízí základní úroveň zabezpečení dat v počítači.



UPOZORNĚNÍ: Pokud počítač nebude uzamčen nebo zůstane bez dozoru, k uloženým datům může získat přístup kdokoli.



POZNÁMKA: Systémové heslo a heslo nastavení jsou zakázána.

Přiřazení hesla nastavení systému

Nové **systémové heslo nebo heslo správce** lze nastavit pouze v případě, že je stav **Not Set (Nenastaveno)**.

Do nastavení systému přejdete stisknutím tlačítka F2 ihned po spuštění či restartu počítače.

- 1 Na obrazovce **System BIOS (Systém BIOS)** nebo **System Setup (Nastavení systému)** vyberte možnost **Security (Zabezpečení)** a stiskněte klávesu Enter. Otevře se obrazovka **Security (Zabezpečení)**.

- 2 Zvolte možnost **System/Admin Password (Systémové heslo / heslo správce)** a v poli **Enter the new password (Zadejte nové heslo)** vytvořte heslo.
Nové heslo systému přiřadte podle následujících pokynů:
 - Heslo smí obsahovat nejvýše 32 znaků.
 - Heslo smí obsahovat čísla od 0 do 9.
 - Povolená jsou pouze malá písmena (velká písmena jsou zakázána).
 - Povoleny jsou pouze následující zvláštní znaky: mezera, ("), (+), (.), (-), (.), (/), (:), ([), (\), (]), (`).
- 3 Vypište systémové heslo, které jste zadali dříve do pole **Confirm new password (Potvrdit nové heslo)** a klikněte na **OK**.
- 4 Po stisku klávesy Esc se zobrazí zpráva s požadavkem o uložení změn.
- 5 Stiskem klávesy Y změny uložíte.
Počítač se restartuje.

Odstranění nebo změna stávajícího hesla k nastavení systému

Před pokusem o odstranění nebo změnu stávajícího hesla k systému a/nebo konfiguraci ověřte, zda je možnost **Password Status** (Stav hesla) v programu System Setup (Konfigurace systému) nastavena na hodnotu Unlocked (Odemčeno). Pokud je možnost **Password Status** (Stav hesla) nastavena na hodnotu Locked (Zamčeno), stávající heslo k systému a/nebo konfiguraci nelze odstranit ani změnit. Nástroj Nastavení systému otevřete stiskem tlačítka F2 ihned po spuštění či restartu počítače.

- 1 Na obrazovce **System BIOS (Systém BIOS)** nebo **System Setup (Nastavení systému)** vyberte možnost **System Security (Zabezpečení systému)** a stiskněte klávesu Enter.
Otevře se obrazovka **System Security (Zabezpečení systému)**.
- 2 Na obrazovce **System Security (Zabezpečení systému)** ověřte, zda je v nastavení **Password Status (Stav hesla)** vybrána možnost **Unlocked (Odemčeno)**.
- 3 Po odstranění stávajícího hesla systému vyberte možnost **System Password (Heslo systému)** a stiskněte klávesu Enter nebo Tab.

- 4 Po odstranění stávajícího hesla nastavení vyberte možnost **Setup Password (Heslo nastavení)** a stiskněte klávesu Enter nebo Tab.

 **POZNÁMKA: Jestliže heslo k systému či nastavení měníte, vložte na vyžádání nové heslo. Pokud heslo k systému či nastavení mažete, potvrďte na vyžádání smazání hesla.**

- 5 Po stisku klávesy Esc se zobrazí zpráva s požadavkem o uložení změn.
- 6 Stiskem klávesy Y uložíte změny a nástroj Nastavení systému ukončíte. Počítač se restartuje.

Vymazání nastavení CMOS

 **VAROVÁNÍ: Před manipulací s vnitřními částmi počítače si přečtěte bezpečnostní informace dodané s počítačem a postupujte podle kroků popsaných v části [Před manipulací uvnitř počítače](#). Po dokončení práce uvnitř počítače postupujte podle pokynů v části [Po manipulaci uvnitř počítače](#). Další informace o vzorových postupech v oblasti bezpečnosti naleznete na domovské stránce Regulatory Compliance (Soulad s předpisy) na adrese www.dell.com/regulatory_compliance.**

Přípravné kroky

- 1 Demontujte [podstavec](#).
- 2 Demontujte [zadní kryt](#).
- 3 Sejměte [kryt základní desky](#).

Postup

- 1 Najděte resetovací propojku paměti CMOS (RTCRST) na základní desce.
 **POZNÁMKA: Více informací o umístění propojky najdete v části [„Součásti základní desky“](#).**
- 2 Odstraňte zástrčku propojky z kolíků propojky hesla a připojte ji na kolíky propojky CMOS.

- 3 Počkejte 5 sekund a potom vraťte zástrčku propojky na pôvodní miesto.

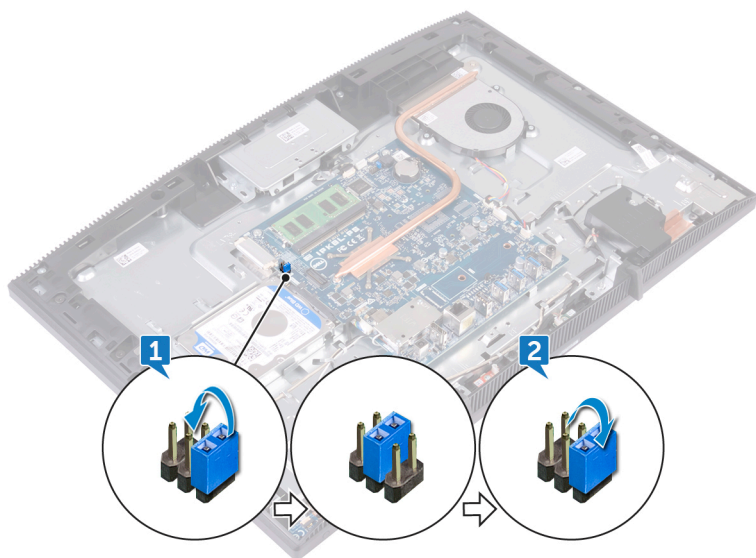

Následné kroky

- 1 Nasadíte [kryt základní desky](#).
- 2 Namontujete [zadní kryt](#).
- 3 Namontujete [podstavec](#).

Vymazání hesla k systému BIOS (nastavení systému) a systémových hesel

Potřebujete-li vymazat systémové heslo nebo heslo k systému BIOS, kontaktujte technickou podporu společnosti Dell dle popisu na webové stránce www.dell.com/contactdell.



POZNÁMKA: Více informací o způsobu resetování hesel k systému Windows nebo k určité aplikaci naleznete v dokumentaci k systému Windows nebo k dané aplikaci.

Řešení potíží

Aktualizace systému BIOS

Aktualizaci systému BIOS je vhodné provést v případě, že je k dispozici jeho nová verze, nebo v případě výměny základní desky.

Postup aktualizace systému BIOS:

- 1 Zapněte počítač.
- 2 Přejděte na web www.dell.com/support.
- 3 Klikněte na možnost **Product Support (Podpora k produktu)**, zadejte výrobní číslo počítače a klikněte na možnost **Submit (Odeslat)**.
 **POZNÁMKA: Pokud výrobní číslo nemáte k dispozici, použijte funkci automatického rozpoznání nebo ručně vyhledejte model počítače.**
- 4 Klikněte na možnost **Drivers & Downloads (Ovladače a stahování)** → **Find it myself (Najdu to sám)**.
- 5 Vyberte operační systém nainstalovaný v počítači.
- 6 Přejděte na stránce dolů a rozbalte možnost **BIOS (Systém BIOS)**.
- 7 Klikněte na odkaz **Download (Stáhnout)** a stáhněte si nejnovější verzi systému BIOS pro váš počítač.
- 8 Po dokončení stahování přejděte do složky, kam jste soubor s aktualizací systému BIOS uložili.
- 9 Dvakrát klikněte na ikonu souboru s aktualizací systému BIOS a postupujte podle pokynů na obrazovce.

Reinstalace Windows pomocí disku USB pro obnovu systému

 **UPOZORNĚNÍ: Tento proces zformátuje pevný disk a odstraní všechna data z počítače. Nezapomeňte předtím zazálohovat všechna data.**

 **POZNÁMKA: Před instalací systému Windows ověřte, že má počítač více než 2 GB paměti a více než 32 GB místa na disku.**



POZNÁMKA: Proces může trvat až hodinu a počítač se během obnovení restartuje.

- 1 Připojte jednotku USB pro obnovu systému k počítači.
- 2 Restartujte počítač.
- 3 Když se zobrazí logo Dell, stisknutím klávesy F12 přejdete do nabídky spouštění. Zobrazí se nabídka **Preparing one-time boot menu (příprava jednorázové nabídky pro zavedení systému)**.
- 4 Po načtení nabídky pro zavedení systému zvolte v části **UEFI BOOT** zařízení USB pro obnovu systému.
Systém se restartuje a zobrazí se obrazovka **Choose the keyboard layout (zvolte rozložení klávesnice)**.
- 5 Zvolte rozložení klávesnice.
- 6 Na obrazovce **Choose an option (zvolte vhodnou možnost)** klikněte na **Troubleshoot (řešení problémů)**.
- 7 Klikněte na **Recover from a drive (obnova z disku)**.
- 8 Vyberte si jednu z následujících možností:
 - **Just remove my files (pouze odstranit mé soubory)**, která provede rychlé formátování.
 - **Fully clean the drive (kompletně vymazat disk)**, která provede kompletní formátování.
- 9 Kliknutím na **Recover (obnova)** spusťte proces obnovení.

Rozšířená diagnostika vyhodnocení systému před jeho spuštěním (ePSA)



UPOZORNĚNÍ: Používejte diagnostiku ePSA pouze k testování tohoto počítače. Použití tohoto programu s jinými počítači může mít za následek neplatné výsledky nebo chybové zprávy.

Diagnostika ePSA (známá také jako diagnostika systému) provádí celkovou kontrolu hardwaru. Diagnostika ePSA je integrována do systému BIOS a je spouštěna interně systémem BIOS. Integrovaná diagnostika systému poskytuje sadu možností pro konkrétní zařízení nebo jejich skupiny a umožní vám:

- Spouštět testy automaticky nebo v interaktivním režimu
- Opakovat testy

- Zobrazit nebo ukládat výsledky testů
- Procházet testy a využitím dalších možností testu získat dodatečné informace o zařízeních, u kterých test selhal
- Prohlížet stavové zprávy s informacemi o úspěšném dokončení testu
- Prohlížet chybové zprávy s informacemi o problémech, ke kterým během testu došlo



POZNÁMKA: Některé testy pro konkrétní zařízení vyžadují zásah uživatele. Při provádění diagnostických testů buďte vždy přítomni u terminálu počítače.

Další informace naleznete na stránce [Dell EPSA Diagnostic 3.0](#).

Spuštění diagnostiky ePSA

- 1 Zapněte počítač.
- 2 Během spouštění počítače vyčkejte na zobrazení loga Dell a stiskněte klávesu F12.
- 3 Na obrazovce se spouštěcí nabídkou vyberte možnost **Diagnostics (Diagnostika)**.
- 4 Klikněte na šipku v levém dolním rohu.
Zobrazí se úvodní obrazovka diagnostiky.
- 5 Klikněte na šipku v pravém dolním rohu a přejděte na výpis stránek.
Zobrazí se detekované položky.
- 6 Chcete-li spustit diagnostický test u konkrétního zařízení, stiskněte klávesu Esc a klepnutím na tlačítko **Yes (Ano)** ukončete diagnostický test.
- 7 V levém podokně vyberte požadované zařízení a klepněte na tlačítko **Run Tests (Spustit testy)**.
- 8 V případě jakéhokoli problému se zobrazí chybové kódy.
Chybový kód a ověřovací číslo si poznamenejte a obraťte se na společnost Dell.

Automatický integrovaný test displeje

Následující postup obsahuje pokyny, jak provést automatický vestavěný test displeje:

- 1 Vypněte počítač.
- 2 Stiskněte a podržte tlačítko automatického vestavěného testu displeje.
- 3 Stiskněte a přidržte tlačítko napájení.

- 4 Uvolněte vypínač.
- 5 Přidržte tlačítko automatického vestavěného testu displeje, dokud se test nespustí.

Diagnostika

Indikátor stavu napájení: označuje stav napájení.

Svíí oranžově – Počítač nedokáže spustit operační systém. To znamená, že nefunguje zdroj napájení nebo jiné zařízení v počítači.

Bliká oranžově – Počítač nedokáže spustit operační systém. To znamená, že zdroj napájení funguje, ale jiné zařízení v počítači nefunguje nebo není správně nainstalováno.



POZNÁMKA: Podle vzorců blikání můžete poznat, které zařízení selhalo.

Nesvíí – Počítač je ve stavu hibernace nebo vypnutý.

Indikátor stavu napájení bliká oranžově a zároveň pípají kódy značící chyby.

Příklad: indikátor stavu napájení oranžově dvakrát zabliká, následuje pauza a potom zabliká třikrát bíle a následuje pauza. Tento vzor (2, 3) pokračuje, dokud se počítač nevypne, a znamená, že nebyla nalezena bitová kopie.

V následující tabulce jsou uvedeny různé vzory blikání a jejich význam.

Tabulka 9. Indikátory diagnostiky systému

Vzor blikání	Popis problému
1	Základní deska, poškození systému BIOS nebo selhání paměti ROM
2	Paměť nenalezena
3	Chyba základní desky / čipové sady
4	Chyba paměti/RAM
5	selhání knoflíkové baterie
6	Selhání grafického procesoru
7	Selhání procesoru
8	Došlo k selhání displeje
3,6	Bitová kopie BIOS nebyla nalezena
3,7	Bitová kopie BIOS byla nalezena, ale je neplatná

Vzor blikání	Popis problému
Svítlí oranžově → 2, 1	Selhání procesoru

Počítač může během spouštění vydávat série zvukových signálů, pokud nelze chyby nebo problémy zobrazit. Opakované zvukové kódy pomáhají uživateli řešit problémy s počítačem.

Indikátor stavu kamery: Označuje, zda se používá kamera.

- Jasně bílá – kamera se používá.
- Nesvítlí – kamera se nepoužívá.

Povolení paměti Intel Optane

- 1 Na panelu úloh klikněte na políčko vyhledávání a zadejte text **Úložná technologie Intel Rapid** .
- 2 Klikněte na možnost **Úložná technologie Intel Rapid**.
Zobrazí se okno **Úložná technologie Intel Rapid**.
- 3 Na kartě **Stav** kliknutím na možnost **Povolit** povolte paměť Intel Optane.
- 4 Na obrazovce s varováním zvolte kompatibilní rychlou jednotku a poté kliknutím na tlačítko **Ano** pokračujte v procesu povolení paměti Intel Optane.
- 5 Kliknutím na položky **Paměť Intel Optane** → **Restartovat** dokončete proces povolení paměti Intel Optane.



POZNÁMKA: Některé aplikace může být po povolení potřeba až třikrát spustit, než se naplno projeví zvýšený výkon.

Zakázání paměti Intel Optane



UPOZORNĚNÍ: Po zakázání paměti Intel Optane neodinstalovávejte ovladač pro technologii Intel Rapid Storage, jinak dojde k chybě s modrou obrazovkou. Uživatelské rozhraní úložné technologie Intel Rapid lze odstranit bez odinstalování ovladače.



POZNÁMKA: Paměť Intel Optane je nutné zakázat před demontáží úložného zařízení SATA s akcelerací pomocí paměťového modulu Intel Optane z počítače.

- 1 Na panelu úloh klikněte na políčko vyhledávání a zadejte text **Úložná technologie Intel Rapid** .

- 2 Klikněte na možnost **Úložná technologie Intel Rapid**.
Zobrazí se okno **Úložná technologie Intel Rapid**.
- 3 Na kartě **Paměť Intel Optane** kliknutím na možnost **Zakázat** zakažte paměť Intel Optane.
 **POZNÁMKA: Pro počítače, v nichž paměť Intel Optane figuruje jako primární úložiště, tuto paměť nezakazujte. Volba Zakázat bude nepřístupná.**
- 4 Varování odsouhlasíte kliknutím na tlačítko **Ano**.
Zobrazí se průběh procesu zakázání.
- 5 Kliknutím na možnost **Restartovat** dokončíte proces zakázání paměti Intel Optane, poté se počítač restartuje.

Uvolnění statické elektřiny (Flea power)

Flea power je zbytková statická elektřina, která zůstává v počítači i po jeho vypnutí a vyjmutí baterie. Následující postup obsahuje kroky potřebné k uvolnění statické elektřiny z počítače.

- 1 Vypněte počítač.
- 2 Odpojte napájecí adaptér od počítače.
- 3 Stisknutím a podržením tlačítka napájení po dobu 15 sekund vybijte statickou elektřinu.
- 4 Připojte napájecí adaptér do počítače.
- 5 Zapněte počítač.

Restart napájení sítě Wi-Fi

Pokud počítač nemůže přistupovat k internetu kvůli problému s konektivitou Wi-Fi, můžete provést restart napájení sítě Wi-Fi. Následující postup obsahuje kroky potřebné k provedení restartu napájení sítě Wi-Fi.

 **POZNÁMKA: Někteří poskytovatelé internetového připojení poskytují kombinované zařízení modem-směrovač.**

- 1 Vypněte počítač.
- 2 Vypněte modem.
- 3 Vypněte bezdrátový směrovač.
- 4 Počkejte 30 sekund.



- 5** Zapněte bezdrátový směrovač.
- 6** Zapněte modem.
- 7** Zapněte počítač.

Pomoc a kontakt na společnost Dell

Zdroje pro vyhledání nápovědy

Informace a nápovědu k produktům a službám Dell můžete získat v těchto zdrojích samoobslužné pomoci.

Tabulka 10. Zdroje pro vyhledání nápovědy

Zdroje pro vyhledání nápovědy	Umístění zdrojů
Informace o produktech a službách společnosti Dell	www.dell.com
Můj Dell	
Tipy	
Kontaktujte oddělení podpory	V hledání Windows zadejte text Contact Support a poté stiskněte klávesu Enter.
Nápověda k operačnímu systému online	www.dell.com/support/windows www.dell.com/support/linux
Informace o odstraňování problémů, uživatelské příručky, pokyny nastavení, technické údaje produktu, blogy technické nápovědy, ovladače, aktualizace softwaru atd.	www.dell.com/support
Články ze znalostní databáze Dell ohledně různých problémů s počítačem.	<ol style="list-style-type: none">1 Přejděte na web www.dell.com/support.2 Do pole Search (Vyhledávání) zadejte předmět nebo klíčové slovo.

Zdroje pro vyhledání nápovědy

Umístění zdrojů

Zjistěte následující informace o svém produktu:

- Technické údaje produktu
- Operační systém
- Nastavení a používání produktu
- Zálohování dat
- Řešení problémů a diagnostika
- Obnovení továrního a systémového nastavení
- Údaje BIOS

3 Kliknutím na **Search (Vyhledat)** načtete související články.

Viz část *Me and My Dell (Já a můj Dell)* na webu www.dell.com/support/manuals.

Chcete-li najít pasáž *Me and My Dell (Já a můj Dell)* ke svému produktu, identifikujte jej pomocí následujících informací:

- Zvolte **Detect Product (Detekovat produkt)**.
- Vyhledejte produkt z rozbalovací nabídky pod nadpisem **View Products (Zobrazit produkty)**.
- Na vyhledávacím panelu zadejte **Service Tag number (Číslo servisního označení)** nebo **Product ID (ID produktu)**.

Kontaktování společnosti Dell

Informace o kontaktování společnosti Dell ohledně prodeje, technické podpory a záležitostí týkajících se zákaznických služeb naleznete na webu www.dell.com/contactdell.

 **POZNÁMKA:** Dostupnost se liší v závislosti na zemi a produktu a některé služby nemusí být ve vaší zemi k dispozici.

 **POZNÁMKA:** Pokud nemáte aktivní internetové připojení, můžete najít kontaktní informace na nákupní faktuře, balicím seznamu, účtence nebo v katalogu produktů společnosti Dell.