

# Inspiron 22-3280

## Manuale di servizio

**Modello normativo: W19B**  
**Tipo normativo: W19B003**



# Messaggi di N.B., Attenzione e Avvertenza

---



**N.B.:** un messaggio N.B. (Nota Bene) indica informazioni importanti che contribuiscono a migliorare l'utilizzo del prodotto.



**ATTENZIONE:** Un messaggio di ATTENZIONE indica un danno potenziale all'hardware o la perdita di dati, e spiega come evitare il problema.



**AVVERTENZA:** Un messaggio di AVVERTENZA indica un rischio di danni materiali, lesioni personali o morte.

---

© 2018 Dell Inc. o sue affiliate. Tutti i diritti riservati. Dell, EMC e gli altri marchi sono marchi commerciali di Dell Inc. o delle sue sussidiarie. Gli altri marchi possono essere marchi dei rispettivi proprietari.

2018 - 12

Rev. A00

# Sommario

<b>Prima di intervenire sui componenti interni del computer.....</b>	<b>11</b>
Operazioni preliminari.....	11
Istruzioni di sicurezza.....	11
Strumenti consigliati.....	13
Elenco viti.....	13
Componenti della scheda di sistema.....	16
<b>Dopo aver effettuato interventi sui componenti interni del computer.....</b>	<b>18</b>
<b>Rimozione del piedistallo.....</b>	<b>19</b>
Piedistallo a cavalletto.....	19
Piedistallo a colonna.....	20
<b>Ricollocamento del piedistallo.....</b>	<b>23</b>
Piedistallo a cavalletto.....	23
Piedistallo a colonna.....	24
<b>Rimozione del coperchio posteriore.....</b>	<b>27</b>
Prerequisito.....	27
Procedura.....	28
<b>Ricollocamento del coperchio posteriore.....</b>	<b>29</b>
Procedura.....	29
Postrequisiti.....	30

<b>Rimuovere il piedino in gomma.....</b>	<b>31</b>
Prerequisiti.....	31
Procedura.....	31
<b>Ricollocamento del piedino in gomma.....</b>	<b>33</b>
Procedura.....	33
Post-requisiti.....	34
<b>Rimozione del disco rigido.....</b>	<b>35</b>
Prerequisiti.....	35
Procedura.....	35
<b>Ricollocamento del disco rigido.....</b>	<b>37</b>
Procedura.....	37
Post-requisiti.....	38
<b>Rimozione della protezione della scheda di sistema.....</b>	<b>39</b>
Prerequisiti.....	39
Procedura.....	39
<b>Ricollocamento della protezione della scheda di sistema.....</b>	<b>41</b>
Procedura.....	41
Post-requisiti.....	42
<b>Rimozione del modulo di memoria.....</b>	<b>43</b>
Prerequisiti.....	43
Procedura.....	44
<b>Ricollocamento del modulo di memoria.....</b>	<b>45</b>
Procedura.....	45
Post-requisiti.....	45

<b>Rimozione della scheda per reti senza fili.....</b>	<b>47</b>
Prerequisiti.....	47
Procedura.....	47
<b>Ricollocamento della scheda per reti senza fili.....</b>	<b>50</b>
Procedura.....	50
Post-requisiti.....	51
<b>Rimozione delle antenne.....</b>	<b>52</b>
Prerequisiti.....	52
Procedura.....	52
<b>Come ricollocare le antenne.....</b>	<b>54</b>
Procedura.....	54
Post-requisiti.....	55
<b>Rimozione dell'unità a stato solido/memoria Intel Optane.....</b>	<b>56</b>
Prerequisiti.....	56
Procedura.....	57
Procedura.....	58
<b>Ricollocamento dell'unità a stato solido/modulo di memoria Intel Optane.....</b>	<b>59</b>
Procedura.....	60
Post-requisiti.....	61
<b>Rimozione del lettore di schede multimediali.....</b>	<b>62</b>
Prerequisiti.....	62
Procedura.....	62

<b>Ricollocamento del lettore di schede multimediali.....</b>	<b>64</b>
Procedura.....	64
Post-requisiti.....	65
<b>Rimozione della scheda del pulsante di Accensione....</b>	<b>66</b>
Prerequisiti.....	66
Procedura.....	66
<b>Ricollocamento della scheda del pulsante di Accensione.....</b>	<b>68</b>
Procedura.....	68
Post-requisiti.....	69
<b>Rimozione del microfono.....</b>	<b>70</b>
Prerequisiti.....	70
Procedura.....	70
<b>Ricollocamento del microfono.....</b>	<b>72</b>
Procedura.....	72
Post-requisiti.....	73
<b>Rimozione della fotocamera.....</b>	<b>74</b>
Prerequisiti.....	74
Procedura.....	74
<b>Ricollocamento della fotocamera.....</b>	<b>77</b>
Procedura.....	77
Post-requisiti.....	79
<b>Rimozione della batteria pulsante.....</b>	<b>80</b>
Prerequisiti.....	80
Procedura.....	81

<b>Ricollocamento della batteria pulsante.....</b>	<b>82</b>
Procedura.....	82
Post-requisiti.....	82
<b>Rimozione della ventola.....</b>	<b>83</b>
Prerequisiti.....	83
Procedura.....	83
<b>Ricollocamento della ventola.....</b>	<b>85</b>
Procedura.....	85
Post-requisiti.....	86
<b>Rimozione del dissipatore di calore.....</b>	<b>87</b>
Prerequisiti.....	87
Procedura.....	87
<b>Ricollocamento del dissipatore di calore.....</b>	<b>89</b>
Procedura.....	89
Post-requisiti.....	90
<b>Rimozione degli altoparlanti.....</b>	<b>91</b>
Prerequisiti.....	91
Procedura.....	91
<b>Ricollocamento degli altoparlanti.....</b>	<b>93</b>
Procedura.....	93
Post-requisiti.....	94
<b>Rimozione della scheda di sistema.....</b>	<b>95</b>
Prerequisiti.....	95
Procedura.....	95

<b>Ricollocamento della scheda di sistema.....</b>	<b>98</b>
Procedura.....	98
Post-requisiti.....	100
Aggiornamento del BIOS.....	100
<b>Rimozione del pannello dello schermo.....</b>	<b>102</b>
Prerequisiti.....	102
Procedura.....	102
<b>Ricollocamento del pannello dello schermo.....</b>	<b>106</b>
Procedura.....	106
Post-requisiti.....	110
<b>Rimozione dell'intelaiatura centrale.....</b>	<b>111</b>
Prerequisiti.....	111
Procedura.....	112
<b>Ricollocamento dell'intelaiatura centrale.....</b>	<b>115</b>
Procedura.....	116
Post-requisiti.....	117
<b>Download dei driver.....</b>	<b>119</b>
Sistema operativo.....	119
Download del driver audio.....	119
Download del driver grafico.....	120
Download del driver USB.....	121
Download del driver Wi-Fi.....	122
Scaricare il driver del lettore di schede multimediali.....	123
Download del driver del chipset.....	124
Download del driver di rete.....	125
Driver del dispositivo.....	126
Utilità di installazione del software per chipset di Intel.....	126

Driver video.....	126
Driver seriale I/O Intel.....	126
Driver seriale I/O Intel.....	126
Interfaccia Intel TXE (Trusted Execution Engine).....	126
Driver del pulsante virtuale Intel.....	126
Driver senza fili e Bluetooth.....	126
<b>Installazione di sistema.....</b>	<b>128</b>
Panoramica sul BIOS.....	128
Inserimento del programma di installazione del BIOS.....	128
Tasti di navigazione.....	129
Boot Sequence (Sequenza di avvio).....	129
Opzioni di configurazione di sistema.....	130
Password di sistema e password di installazione.....	137
Assegnazione di una password di configurazione del sistema.....	137
Eliminazione o modifica di una password di installazione e di sistema esistente.....	138
Cancellazione delle impostazioni CMOS.....	139
Cancellazione delle password del BIOS (configurazione del sistema) e del sistema.....	140
<b>Risoluzione dei problemi.....</b>	<b>141</b>
Aggiornamento del BIOS.....	141
Reinstallazione di Windows con un'unità di ripristino USB.....	141
Diagnostica avanzata della valutazione del sistema di pre-avvio (ePSA).....	142

Esecuzione diagnostica ePSA.....	143
Autotest incorporato dello schermo.....	143
Diagnostica.....	144
Abilitazione della memoria Intel Optane.....	145
Disabilitazione della memoria Intel Optane.....	145
Rilascio dell'energia residua.....	146
Ciclo di alimentazione WiFi.....	146

## **Come ottenere assistenza e contattare Dell..... 148**

Risorse di self-help.....	148
Come contattare Dell.....	149

# Prima di intervenire sui componenti interni del computer

---

 **N.B.:** Le immagini contenute in questo documento possono differire a seconda della configurazione ordinata.

## Operazioni preliminari

- 1 Salvare e chiudere tutti i file aperti e uscire da tutte le applicazioni in esecuzione.
- 2 Arrestare il computer. Fare clic su **Start** →  **Alimentazione** → **Arresta il sistema**.

 **N.B.:** Se si utilizza un sistema operativo diverso, consultare la documentazione relativa alle istruzioni sullo spegnimento del sistema operativo.









- 3 Scollegare il computer e tutte le periferiche collegate dalle rispettive prese elettriche.
- 4 Scollegare tutti i dispositivi e le periferiche di rete collegati, come tastiera, mouse e monitor, dal computer.
- 5 Rimuovere qualsiasi scheda flash e disco ottico dal computer, se applicabile.
- 6 Dopo aver scollegato il computer, tenere premuto il pulsante di alimentazione per circa 5 secondi per mettere a terra la scheda di sistema.

 **ATTENZIONE:** Collocare il computer su una superficie morbida, piana e pulita per evitare di graffiare lo schermo.

- 7 Collocare il computer rivolto verso il basso.

## Istruzioni di sicurezza

Utilizzare le seguenti istruzioni di sicurezza per proteggere il computer da danni potenziali e per garantire la propria sicurezza personale.

-  **AVVERTENZA:** Prima di effettuare interventi sui componenti interni, leggere le informazioni sulla sicurezza fornite assieme al computer. Per maggiori informazioni sulle procedure consigliate relative alla sicurezza, consultare la home page Conformità alle normative su [www.dell.com/regulatory\\_compliance](http://www.dell.com/regulatory_compliance).
-  **AVVERTENZA:** Scollegare tutte le fonti di alimentazione prima di aprire il coperchio o i pannelli del computer. Dopo aver eseguito gli interventi sui componenti interni del computer, ricollocare tutti i coperchi, i pannelli e le viti prima di collegare la presa elettrica.
-  **ATTENZIONE:** Per evitare danni al computer, assicurarsi che la superficie di lavoro sia piana e pulita.
-  **ATTENZIONE:** Per evitare danni ai componenti e alle schede, maneggiarli dai bordi ed evitare di toccare piedini e contatti.
-  **ATTENZIONE:** L'utente dovrà eseguire solo interventi di risoluzione dei problemi e le riparazioni nella misura autorizzata e secondo le direttive ricevute dal team dell'assistenza tecnica Dell. I danni dovuti alla manutenzione non autorizzata da Dell non sono coperti dalla garanzia. Consultare le istruzioni di sicurezza fornite insieme al prodotto o all'indirizzo [www.dell.com/regulatory\\_compliance](http://www.dell.com/regulatory_compliance).
-  **ATTENZIONE:** Prima di toccare qualsiasi componente interno del computer, scaricare a terra l'elettricità statica del corpo toccando una superficie metallica non verniciata, ad esempio sul retro del computer. Nel corso delle varie operazioni, toccare di tanto in tanto una superficie metallica non verniciata per scaricare l'elettricità statica eventualmente accumulata che potrebbe danneggiare i componenti interni.
-  **ATTENZIONE:** Per scollegare un cavo, afferrare il connettore o la linguetta di tiramento, non il cavo stesso. Alcuni cavi sono dotati di connettori con linguette di blocco o viti a testa zigrinata che bisogna sganciare prima di scollegare il cavo. Quando si scollegano i cavi, mantenerli allineati uniformemente per evitare di piegare eventuali piedini dei connettori. Quando si collegano i cavi, accertarsi che le porte e i connettori siano orientati e allineati correttamente.
-  **ATTENZIONE:** Premere ed estrarre eventuali schede installate nel lettore di schede multimediali.

# Strumenti consigliati

Le procedure in questo documento potrebbero richiedere i seguenti strumenti:

- Cacciavite a croce #1
- Cacciavite a testa piatta
- Graffietto in plastica





## Elenco viti











 **N.B.: Durante la rimozione delle viti da un componente, si consiglia di prendere nota del tipo e del numero di viti, per poi posizionarle in una scatola apposita. Ciò assicura che vengano usati numeri e tipi di viti corretti una volta sostituito il componente.**



 **N.B.: Alcuni computer hanno superfici magnetiche. Assicurarsi che le viti non rimangano attaccate a tali superfici durante la sostituzione di un componente.**

 **N.B.: Il colore della vite può variare in base alla configurazione ordinata.**

**Tabella 1. Elenco viti**

Componente	Fissata al	Tipo di vite	Quantità	Immagine della vite
Supporto	protezione della scheda di sistema	M3x5	4	
Supporto del disco rigido	Base del gruppo schermo	M3x5	1	
Supporto del disco rigido	Disco rigido	M3x3.5	4	
protezione della scheda di sistema	Base del gruppo schermo	M3x5	5	

<b>Componente</b>	<b>Fissata al</b>	<b>Tipo di vite</b>	<b>Quantità</b>	<b>Immagine della vite</b>
Coperchio del lettore di schede multimediali	Base del gruppo schermo	M3x5	1	
Lettore di schede multimediali	Base del gruppo schermo	M3x5	1	
Scheda del pulsante di alimentazione	Base del gruppo schermo	M3x5	1	
Microfono	Base del gruppo schermo	M2x2.5	2	
Altoparlanti	Base del gruppo schermo	M3 4+7.1	4	
Ventola	Base del gruppo schermo	M2x2.5	3	
Gruppo della fotocamera retraibile	Base del gruppo schermo	M3x5	2	
Scheda di sistema	Base del gruppo schermo	M3x5	6	
Protezione della scheda wireless	Scheda di sistema	M2x2.5	2	
Scheda senza fili	Scheda di sistema	M2x2.5	1	
Pannello dello schermo	Base del gruppo schermo	M3x5	8	

<b>Componente</b>	<b>Fissata al</b>	<b>Tipo di vite</b>	<b>Quantità</b>	<b>Immagine della vite</b>
Intelaiatura centrale	Base del gruppo schermo	M3x5 nera	13	
Piedini di gomma	Base del gruppo schermo	M3x5 nera	4	
Unità a stato solido	Scheda di sistema	M2x2.5	1	

# Componenti della scheda di sistema

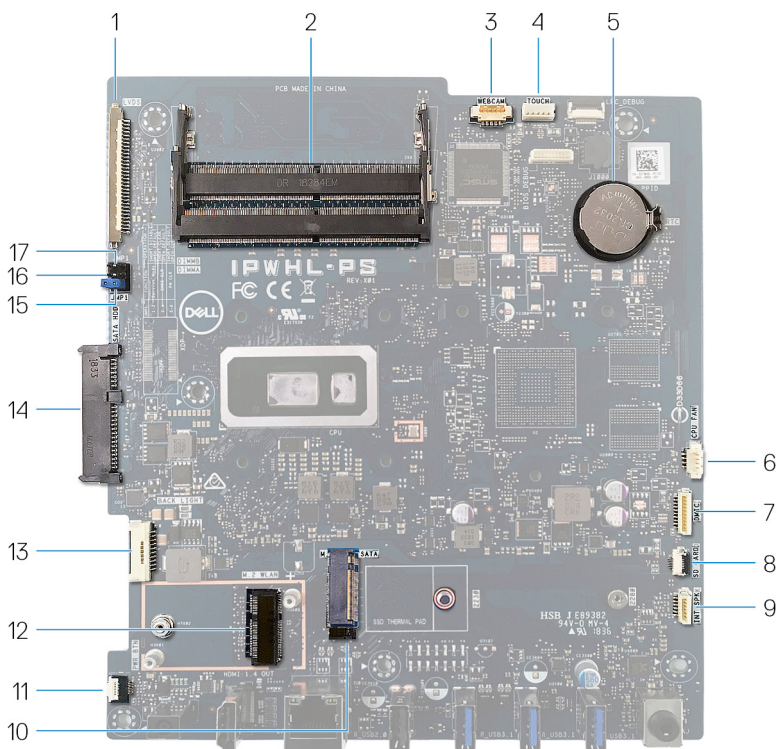

- |    |   |    |  |
|----|---|----|--|
| 1  | connettore del cavo dello schermo                           | 2  | Slot del modulo di memoria (SO-DIMM) (2)               |
| 3  | connettore del cavo della fotocamera                        | 4  | connettore del cavo dello schermo a sfioramento        |
| 5  | batteria a pulsante   | 6  | connettore del cavo della ventola                      |
| 7  | connettore del cavo del microfono                           | 8  | connettore del cavo del lettore di schede multimediali |
| 9  | connettore del cavo degli altoparlanti                      | 10 | slot PCIe/SATA M.2                                     |
| 11 | connettore del cavo della scheda del pulsante di accensione | 12 | slot della scheda senza fili M.2                       |

- |    |  |    |                                  |
|----|--|----|----------------------------------|
| 13 | cavo di retroilluminazione dello schermo | 14 | connettore del disco rigido      |
| 15 | Ponticello per annullamento password     | 16 | ponticello di cancellazione CMOS |
| 17 | Ponticello per modalità assistenza       |    |                                  |

# Dopo aver effettuato interventi sui componenti interni del computer

---



**ATTENZIONE: Lasciare viti sparse o allentate all'interno del computer potrebbe danneggiarlo gravemente.**

- 1** Ricollocare tutte le viti e accertarsi che non rimangano viti sparse all'interno del computer.
- 2** Collegare eventuali periferiche, cavi o dispositivi esterni rimossi prima di aver iniziato gli interventi sul computer.
- 3** Ricollocare eventuali schede multimediali, dischi e qualsiasi altra parte rimossa prima di aver iniziato gli interventi sul computer.
- 4** Collegare il computer e tutte le periferiche collegate alle rispettive prese elettriche.
- 5** Accendere il computer.

# Rimozione del piedistallo

**!** **AVVERTENZA:** Prima di effettuare interventi sui componenti interni del computer, leggere le informazioni sulla sicurezza fornite con il computer e seguire la procedura in [Prima degli interventi sui componenti interni del computer](#). Dopo gli interventi sui componenti interni del computer, seguire le istruzioni descritte in [Dopo gli interventi sui componenti interni del computer](#). Per maggiori informazioni sulle procedure consigliate relative alla sicurezza, consultare la home page Conformità alle normative su [www.dell.com/regulatory\\_compliance](http://www.dell.com/regulatory_compliance).

## Piedistallo a cavalletto

- 1 **!** **ATTENZIONE:** Collocare il computer su una superficie morbida, piana e pulita per evitare di graffiare lo schermo.

Posizionare il computer su una superficie pulita e piana.

- 2 Utilizzare la punta delle dita per staccare il coperchio del supporto dal coperchio posteriore.



- 3 Rimuovere le 4 viti (M3x5) che fissano il supporto alla protezione della scheda di sistema.

- 4 Sollevare ed estrarre il supporto dalla protezione della scheda di sistema.

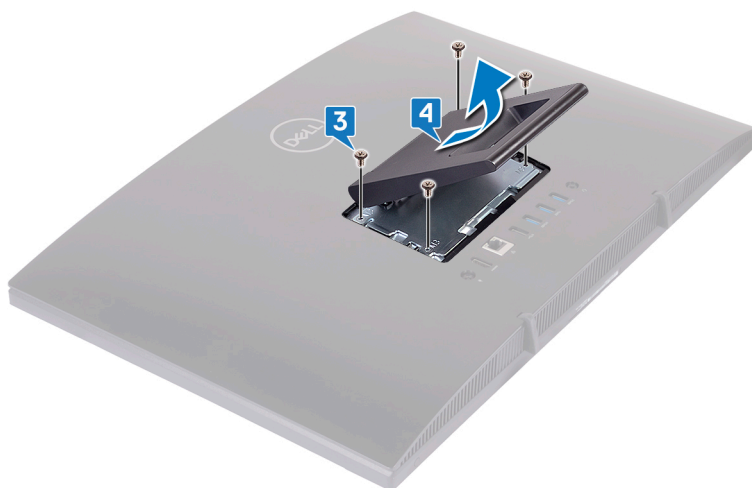

## Piedistallo a colonna

- 1  **ATTENZIONE: Collocare il computer su una superficie morbida, piana e pulita per evitare di danneggiare lo schermo.**

Posizionare il computer su una superficie pulita e piana.

- 2 Estendere il supporto verso l'alto.



- 3 Utilizzare la punta delle dita per staccare il coperchio del supporto dal coperchio posteriore.

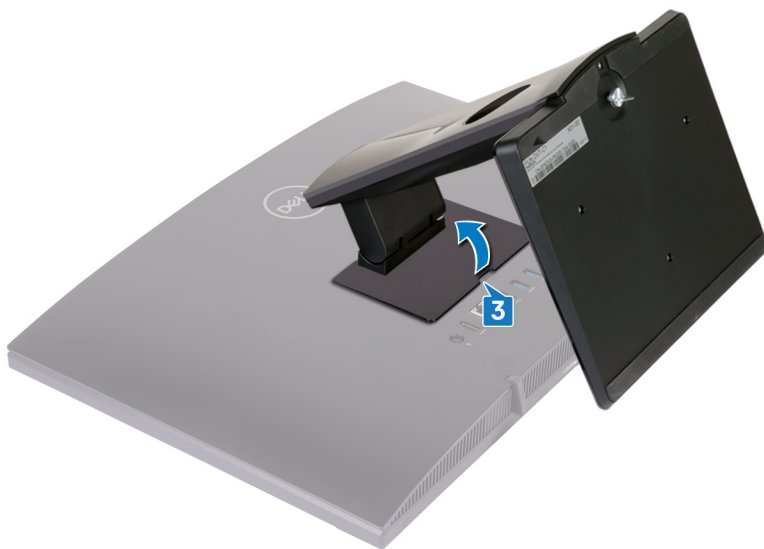

- 4 Rimuovere le 4 viti (M3x5) che fissano la staffa del supporto alla protezione della scheda di sistema.

- 5** Sollevare ed estrarre il supporto dalla protezione della scheda di sistema.

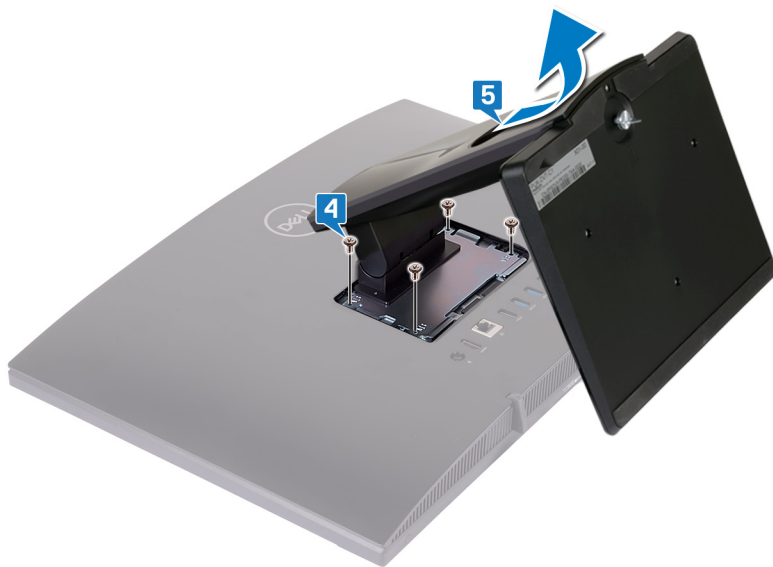

# Ricollocamento del piedistallo

 **AVVERTENZA:** Prima di effettuare interventi sui componenti interni del computer, leggere le informazioni sulla sicurezza fornite con il computer e seguire la procedura in [Prima degli interventi sui componenti interni del computer](#). Dopo gli interventi sui componenti interni del computer, seguire le istruzioni descritte in [Dopo gli interventi sui componenti interni del computer](#). Per maggiori informazioni sulle procedure consigliate relative alla sicurezza, consultare la home page Conformità alle normative su [www.dell.com/regulatory\\_compliance](http://www.dell.com/regulatory_compliance).

## Piedistallo a cavalletto

- 1 Inserire le linguette sulla staffa del piedistallo negli slot sulla protezione della scheda di sistema e allineare i fori delle viti sul piedistallo con quelli sulla protezione della scheda di sistema.
- 2 Ricollocare le quattro viti (M3x5) che fissano il supporto alla protezione della scheda di sistema.

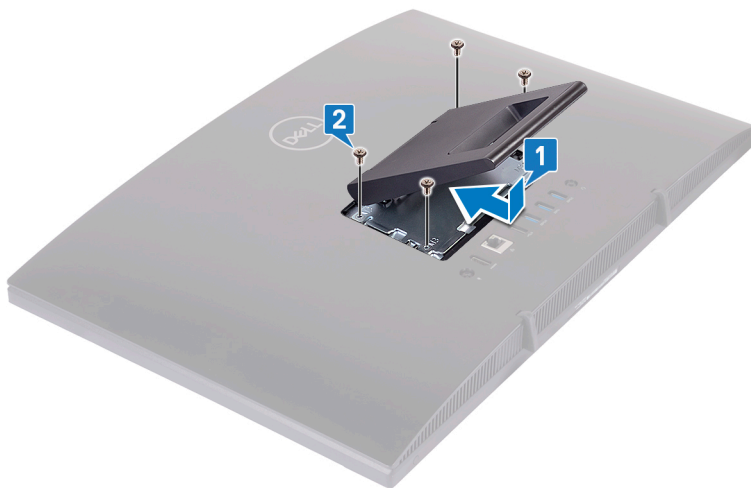

- 3 Ricollocare il coperchio del piedistallo.



## Piedistallo a colonna

- 1 Inserire le linguette sulla staffa del piedistallo negli slot sulla protezione della scheda di sistema e allineare i fori delle viti sulla staffa del piedistallo con quelli sulla protezione della scheda di sistema.

- 
- 2** Ricollocare le quattro viti (M3x5) che fissano la staffa del supporto alla protezione della scheda di sistema.

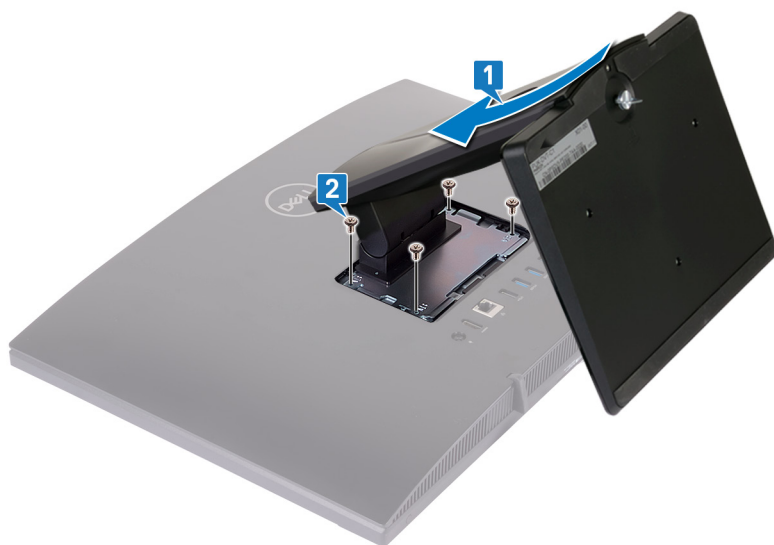

- 3** Ricollocare il coperchio del piedistallo.

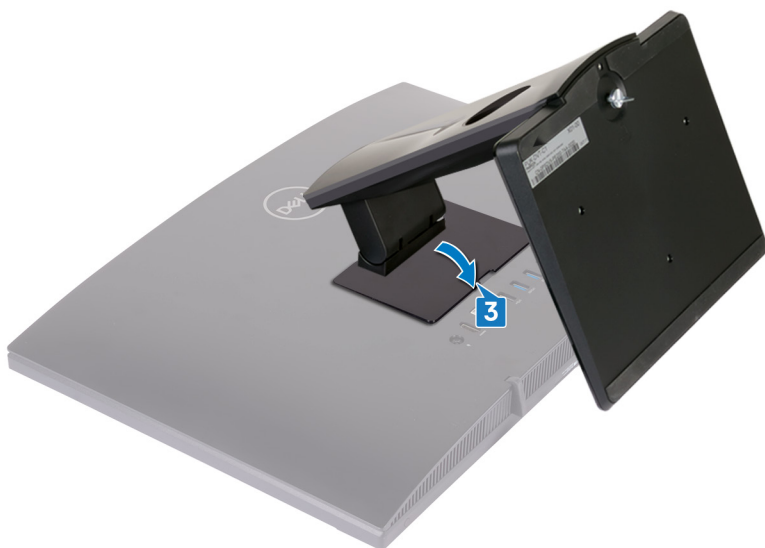

- 4** Posizionare il computer in posizione verticale.



# Rimozione del coperchio posteriore

---



**AVVERTENZA:** Prima di effettuare interventi sui componenti interni del computer, leggere le informazioni sulla sicurezza fornite con il computer e seguire la procedura in [Prima degli interventi sui componenti interni del computer](#). Dopo gli interventi sui componenti interni del computer, seguire le istruzioni descritte in [Dopo gli interventi sui componenti interni del computer](#). Per maggiori informazioni sulle procedure consigliate relative alla sicurezza, consultare la home page Conformità alle normative su [www.dell.com/regulatory\\_compliance](http://www.dell.com/regulatory_compliance).

## Prerequisito

Rimuovere il [pedistallo](#).

## Procedura

**⚠ ATTENZIONE:** Non rimuovere il coperchio del computer, a meno che non sia necessario installare o ricollocare i componenti interni del computer.

Con una mano stabilizzare il computer e con l'altra tirare il coperchio posteriore dal centro per sollevarlo ed estrarlo dalla base del gruppo schermo.



# Ricollocamento del coperchio posteriore

---

**⚠ AVVERTENZA:** Prima di effettuare interventi sui componenti interni del computer, leggere le informazioni sulla sicurezza fornite con il computer e seguire la procedura in [Prima degli interventi sui componenti interni del computer](#). Dopo gli interventi sui componenti interni del computer, seguire le istruzioni descritte in [Dopo gli interventi sui componenti interni del computer](#). Per maggiori informazioni sulle procedure consigliate relative alla sicurezza, consultare la home page Conformità alle normative su [www.dell.com/regulatory\\_compliance](http://www.dell.com/regulatory_compliance).

## Procedura

**⚠ ATTENZIONE:** Accertarsi che non vi siano cavi tra il coperchio posteriore e la base del gruppo schermo.

Allineare le linguette sul coperchio posteriore agli slot sulla base del gruppo schermo e far scattare il coperchio posteriore in posizione.

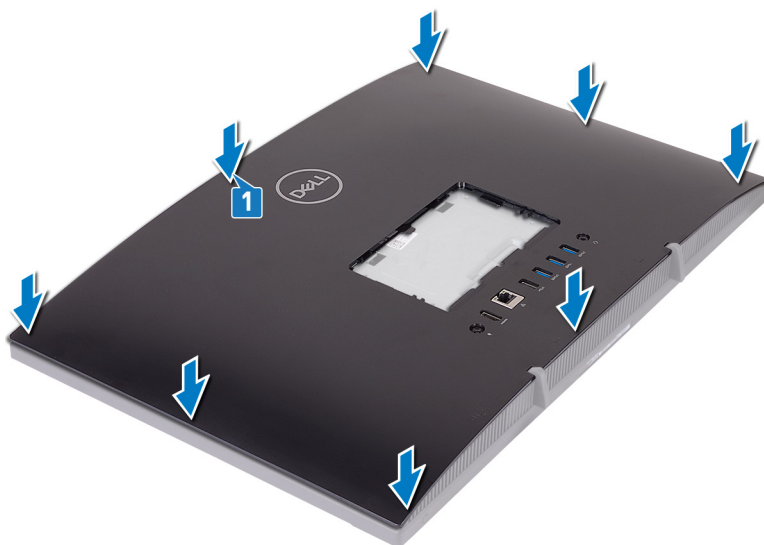

# Postrequisiti

Ricollocare il [pedistallo](#).

# Rimuovere il piedino in gomma

---



**AVVERTENZA:** Prima di effettuare interventi sui componenti interni del computer, leggere le informazioni sulla sicurezza fornite con il computer e seguire la procedura in [Prima degli interventi sui componenti interni del computer](#). Dopo gli interventi sui componenti interni del computer, seguire le istruzioni descritte in [Dopo gli interventi sui componenti interni del computer](#). Per maggiori informazioni sulle procedure consigliate relative alla sicurezza, consultare la home page Conformità alle normative su [www.dell.com/regulatory\\_compliance](http://www.dell.com/regulatory_compliance).

## Prerequisiti

- 1 Rimuovere il [piedistallo](#).
- 2 Rimuovere il [coperchio posteriore](#).

## Procedura

- 1 Rimuovere le 4 viti (M3x5, nere) che fissano i piedini in gomma alla base del gruppo schermo.

**2** Estrarre i piedini in gomma dalla base del gruppo schermo.

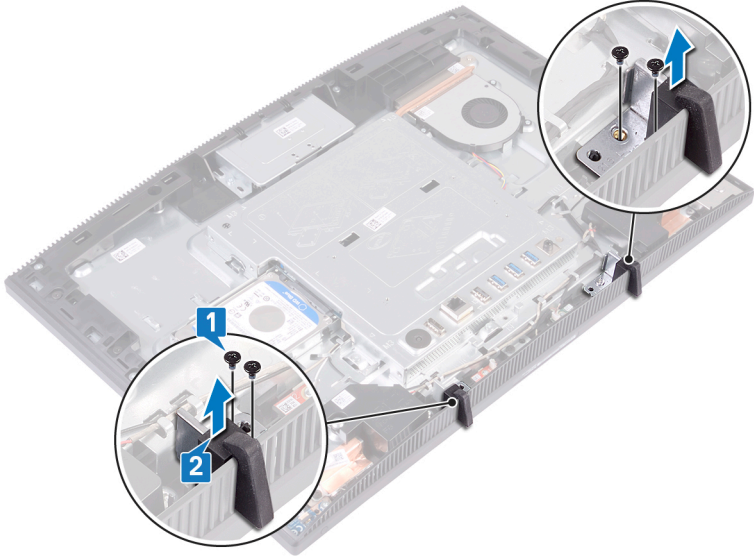

# Ricollocamento del piedino in gomma

**⚠ AVVERTENZA:** Prima di effettuare interventi sui componenti interni del computer, leggere le informazioni sulla sicurezza fornite con il computer e seguire la procedura in [Prima degli interventi sui componenti interni del computer](#). Dopo gli interventi sui componenti interni del computer, seguire le istruzioni descritte in [Dopo gli interventi sui componenti interni del computer](#). Per maggiori informazioni sulle procedure consigliate relative alla sicurezza, consultare la home page Conformità alle normative su [www.dell.com/regulatory\\_compliance](http://www.dell.com/regulatory_compliance).

## Procedura

- 1 Allineare i fori delle viti sui piedini in gomma con i fori sulla base del gruppo schermo.
- 2 Ricollocare le 4 viti (M3x5, nere) che fissano i piedini in gomma alla base del gruppo schermo.

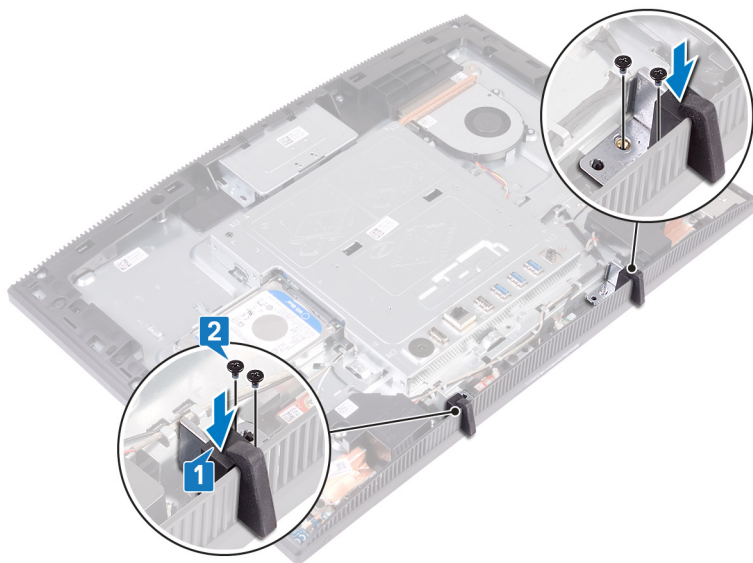

# Post-requisiti

- 1 Ricollocare il [coperchio posteriore](#).
- 2 Ricollocare il [pedistallo](#).

# Rimozione del disco rigido

---

 **AVVERTENZA:** Prima di effettuare interventi sui componenti interni del computer, leggere le informazioni sulla sicurezza fornite con il computer e seguire la procedura in [Prima degli interventi sui componenti interni del computer](#). Dopo gli interventi sui componenti interni del computer, seguire le istruzioni descritte in [Dopo gli interventi sui componenti interni del computer](#). Per maggiori informazioni sulle procedure consigliate relative alla sicurezza, consultare la home page Conformità alle normative su [www.dell.com/regulatory\\_compliance](http://www.dell.com/regulatory_compliance).

 **ATTENZIONE:** I dischi rigidi sono fragili. Prestare attenzione durante la manipolazione del disco rigido.

 **ATTENZIONE:** Per evitare la perdita di dati, non rimuovere il disco rigido quando il computer è acceso o in stato di sospensione.

## Prerequisiti

- 1 Rimuovere il [pedistallo](#).
- 2 Rimuovere il [coperchio posteriore](#).

## Procedura

- 1 Rimuovere la vite (M3x5) che fissa il gruppo del disco rigido alla base del gruppo schermo.

- 2 Far scorrere ed estrarre il gruppo del disco rigido dalla base del pannello dello schermo.

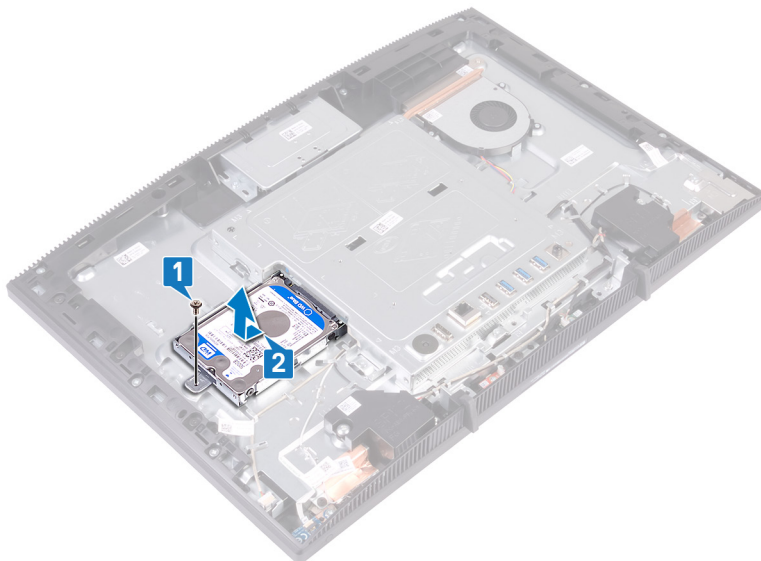

- 3 Rimuovere le quattro viti (M3x3.5) che fissano il supporto del disco rigido a quest'ultimo.
- 4 Estrarre il disco rigido dal relativo supporto.



# Ricollocamento del disco rigido

**⚠ AVVERTENZA:** Prima di effettuare interventi sui componenti interni del computer, leggere le informazioni sulla sicurezza fornite con il computer e seguire la procedura in [Prima degli interventi sui componenti interni del computer](#). Dopo gli interventi sui componenti interni del computer, seguire le istruzioni descritte in [Dopo gli interventi sui componenti interni del computer](#). Per maggiori informazioni sulle procedure consigliate relative alla sicurezza, consultare la home page Conformità alle normative su [www.dell.com/regulatory\\_compliance](http://www.dell.com/regulatory_compliance).

**⚠ ATTENZIONE:** I dischi rigidi sono fragili. Prestare attenzione durante la manipolazione del disco rigido.

## Procedura

- 1 Posizionare il disco rigido nel relativo supporto con l'etichetta rivolta verso l'alto e allineare i fori delle viti sul disco rigido a quelli presenti sul supporto.
- 2 Rimontare le quattro viti (M3x3.5) che fissano la staffa del disco rigido allo stesso.



- 3 Allineare il connettore sul gruppo del disco rigido al connettore sulla scheda di sistema e far scorrere il gruppo del disco rigido per collegarlo alla scheda di sistema.

- 4 Ricollocare la vite (M3x5) che fissa il gruppo del disco rigido alla base del gruppo schermo.

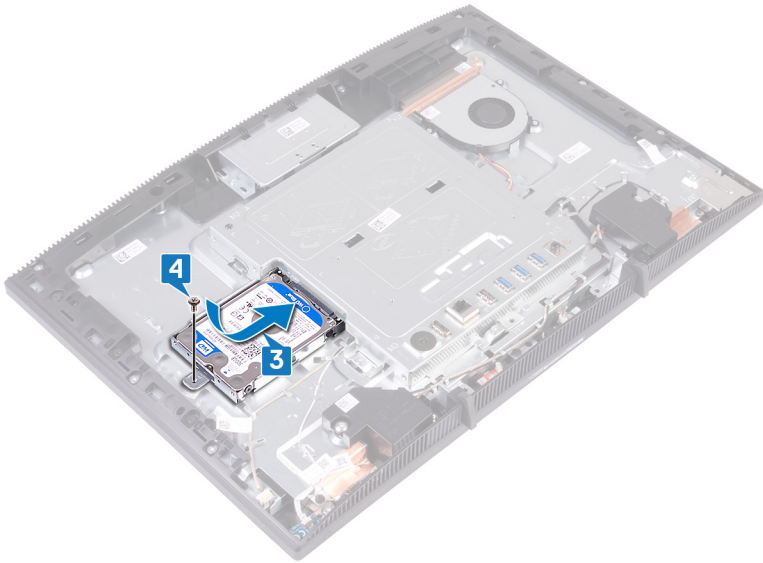

## Post-requisiti

- 1 Ricollocare il [coperchio posteriore](#).
- 2 Ricollocare il [pedistallo](#).

# Rimozione della protezione della scheda di sistema

---



**AVVERTENZA:** Prima di effettuare interventi sui componenti interni del computer, leggere le informazioni sulla sicurezza fornite con il computer e seguire la procedura in [Prima degli interventi sui componenti interni del computer](#). Dopo gli interventi sui componenti interni del computer, seguire le istruzioni descritte in [Dopo gli interventi sui componenti interni del computer](#). Per maggiori informazioni sulle procedure consigliate relative alla sicurezza, consultare la home page Conformità alle normative su [www.dell.com/regulatory\\_compliance](http://www.dell.com/regulatory_compliance).

## Prerequisiti

- 1 Rimuovere il [pedistallo](#).
- 2 Rimuovere il [coperchio posteriore](#).

## Procedura

- 1 Rimuovere le 5 viti (M3x5) che fissano la protezione della scheda di sistema alla base del gruppo schermo.

- 2 Utilizzare l'impugnatura per estrarre la protezione della scheda di sistema dalla base del gruppo schermo.

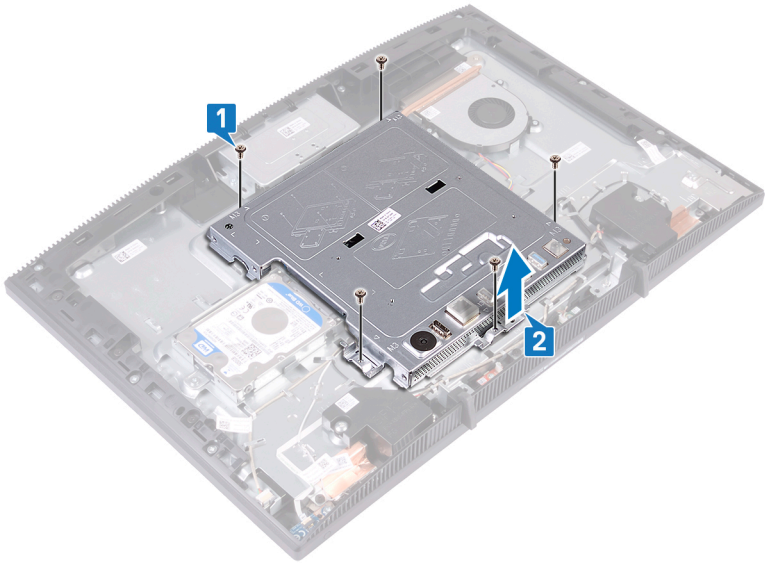

# Ricollocamento della protezione della scheda di sistema.

---



**AVVERTENZA:** Prima di effettuare interventi sui componenti interni del computer, leggere le informazioni sulla sicurezza fornite con il computer e seguire la procedura in [Prima degli interventi sui componenti interni del computer](#). Dopo gli interventi sui componenti interni del computer, seguire le istruzioni descritte in [Dopo gli interventi sui componenti interni del computer](#). Per maggiori informazioni sulle procedure consigliate relative alla sicurezza, consultare la home page Conformità alle normative su [www.dell.com/regulatory\\_compliance](http://www.dell.com/regulatory_compliance).

## Procedura

- 1 Allineare gli slot sulla protezione della scheda di sistema con le porte sulla scheda stessa e posizionare la protezione sulla base del gruppo schermo. Allineare quindi i fori delle viti sulla protezione della scheda di sistema con i fori sulla base del gruppo schermo.

- 2 Ricollocare le 5 viti (M3x5) che fissano la protezione della scheda di sistema alla base del gruppo schermo.

 **N.B.: Accertarsi che nessun cavo sia piegato dalla protezione della scheda di sistema.**

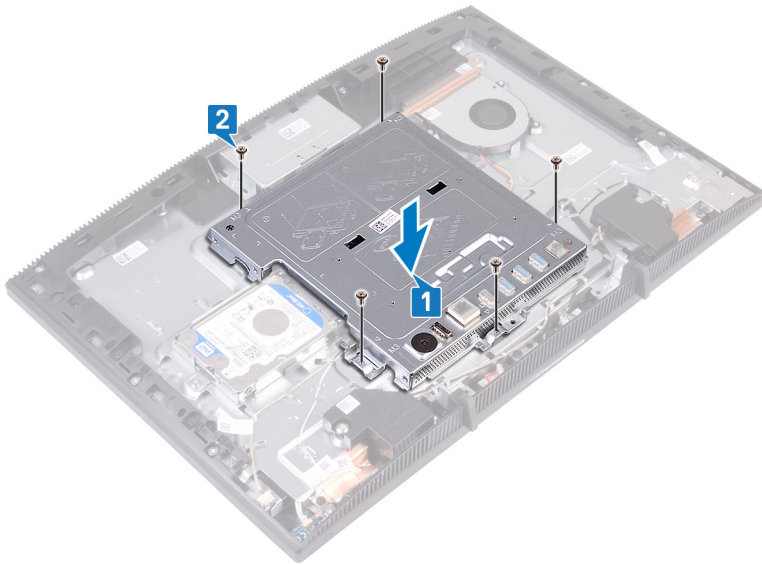

## Post-requisiti

- 1 Ricollocare il [coperchio posteriore](#).
- 2 Ricollocare il [pedistallo](#).

# Rimozione del modulo di memoria

---



**AVVERTENZA:** Prima di effettuare interventi sui componenti interni del computer, leggere le informazioni sulla sicurezza fornite con il computer e seguire la procedura in [Prima degli interventi sui componenti interni del computer](#). Dopo gli interventi sui componenti interni del computer, seguire le istruzioni descritte in [Dopo gli interventi sui componenti interni del computer](#). Per maggiori informazioni sulle procedure consigliate relative alla sicurezza, consultare la home page Conformità alle normative su [www.dell.com/regulatory\\_compliance](http://www.dell.com/regulatory_compliance).

## Prerequisiti

- 1 Rimuovere il [pedistallo](#).
- 2 Rimuovere il [coperchio posteriore](#).
- 3 Rimuovere la [protezione della scheda di sistema](#).

# Procedura

- 1 Individuare il modulo di memoria sulla scheda di sistema.

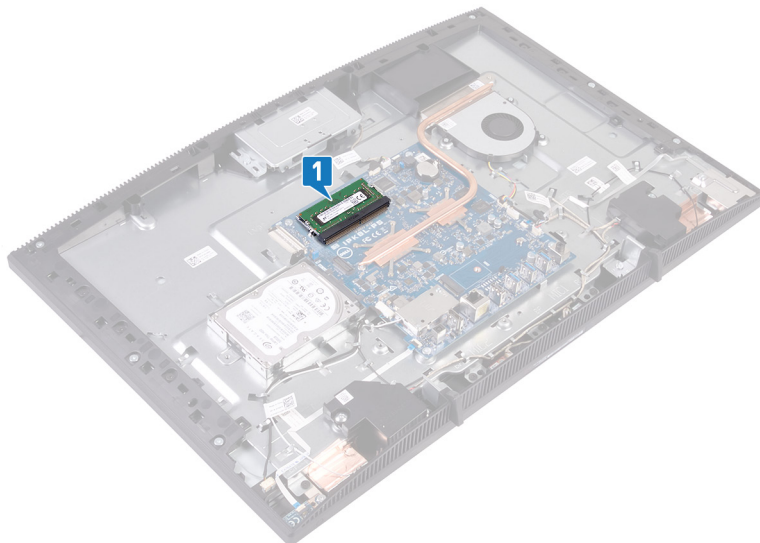

- 2 Utilizzare la punta delle dita per allargare i fermagli di fissaggio su ciascuna estremità dello slot del modulo di memoria, fino a farlo uscire.
- 3 Far scorrere e rimuovere il modulo di memoria dal relativo slot.

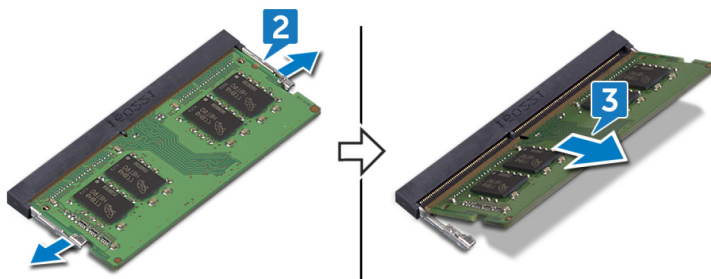

# Ricollocamento del modulo di memoria

---

-  **AVVERTENZA:** Prima di effettuare interventi sui componenti interni del computer, leggere le informazioni sulla sicurezza fornite con il computer e seguire la procedura in [Prima degli interventi sui componenti interni del computer](#). Dopo gli interventi sui componenti interni del computer, seguire le istruzioni descritte in [Dopo gli interventi sui componenti interni del computer](#). Per maggiori informazioni sulle procedure consigliate relative alla sicurezza, consultare la home page Conformità alle normative su [www.dell.com/regulatory\\_compliance](http://www.dell.com/regulatory_compliance).

## Procedura

 **N.B.:** Ricollocare la DIMM2, quindi ricollocare la DIMM1.

- 1 Allineare la tacca sul modulo di memoria con la linguetta sul relativo slot.
- 2 Far scorrere saldamente il modulo di memoria nell'alloggiamento con un'angolazione.
- 3 Premere il modulo di memoria finché non scatta in posizione.

 **N.B.:** Se non si sente lo scatto, rimuovere il modulo di memoria e reinstallarlo.

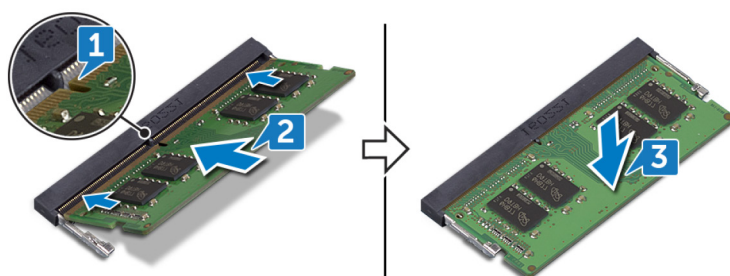

## Post-requisiti

- 1 Ricollocare la [protezione della scheda di sistema](#).

- 2** Ricollocare il [coperchio posteriore](#).
- 3** Ricollocare il [pedistallo](#).

# Rimozione della scheda per reti senza fili

---



**AVVERTENZA:** Prima di effettuare interventi sui componenti interni del computer, leggere le informazioni sulla sicurezza fornite con il computer e seguire la procedura in [Prima degli interventi sui componenti interni del computer](#). Dopo gli interventi sui componenti interni del computer, seguire le istruzioni descritte in [Dopo gli interventi sui componenti interni del computer](#). Per maggiori informazioni sulle procedure consigliate relative alla sicurezza, consultare la home page Conformità alle normative su [www.dell.com/regulatory\\_compliance](http://www.dell.com/regulatory_compliance).

## Prerequisiti

- 1 Rimuovere il [pedistallo](#).
- 2 Rimuovere il [coperchio posteriore](#).
- 3 Rimuovere la [protezione della scheda di sistema](#).

## Procedura

- 1 Rimuovere le 2 viti (M2x2.5) che fissano la protezione della scheda per reti senza fili alla scheda di sistema.

- 2 Estrarre la protezione della scheda per reti senza fili dalla scheda di sistema.

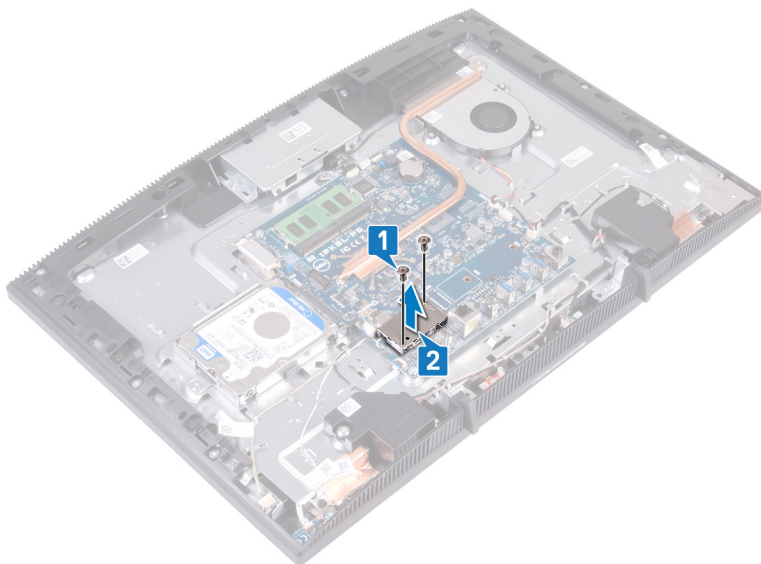

- 3 Rimuovere la vite (M2x2.5) che fissa la staffa della scheda per reti senza fili e la scheda stessa alla scheda di sistema.
- 4 Far scorrere il supporto della scheda per reti senza fili ed allontanarlo dalla scheda stessa.
- 5 Scollegare i cavi dell'antenna dalla scheda per reti senza fili.

**6** Far scorrere la scheda senza fili dal relativo slot.

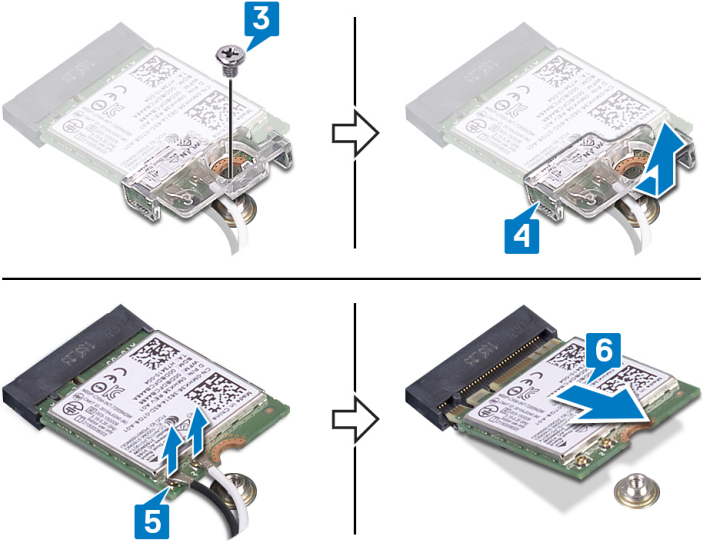

# Ricollocamento della scheda per reti senza fili

---



**AVVERTENZA:** Prima di effettuare interventi sui componenti interni del computer, leggere le informazioni sulla sicurezza fornite con il computer e seguire la procedura in [Prima degli interventi sui componenti interni del computer](#). Dopo gli interventi sui componenti interni del computer, seguire le istruzioni descritte in [Dopo gli interventi sui componenti interni del computer](#). Per maggiori informazioni sulle procedure consigliate relative alla sicurezza, consultare la home page Conformità alle normative su [www.dell.com/regulatory\\_compliance](http://www.dell.com/regulatory_compliance).

## Procedura

- 1 Collegare i cavi dell'antenna alla scheda senza fili.  
La seguente tabella fornisce la combinazione di colori dei cavi dell'antenna per la scheda senza fili supportata dal computer:

**Tabella 2. Combinazione di colori dei cavi dell'antenna**

Connettori sulla scheda senza fili	Colore del cavo dell'antenna
Ausiliario (triangolo nero)	Nero
Principale (triangolo bianco)	Bianco

- 2 Far scorrere la staffa della scheda senza fili nella scheda senza fili e fissare i cavi dell'antenna alla staffa della scheda senza fili.
- 3 Allineare la tacca sulla scheda senza fili alla linguetta sul relativo slot e inserire la scheda senza fili nello slot sulla scheda di sistema.
- 4 Premere verso il basso l'altra estremità della scheda senza fili e allineare il foro della vite sul supporto della scheda e la scheda stessa con il foro sulla scheda di sistema.

- 5 Ricollocare la vite che fissa la scheda senza fili e il relativo supporto alla scheda di sistema.

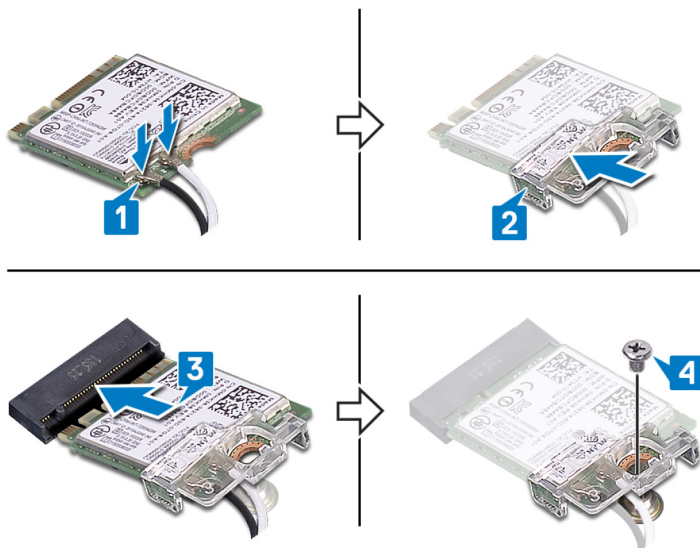

- 6 Collocare la protezione della scheda senza fili sulla scheda per reti senza fili.

 **N.B.: È presente una tacca sulla protezione della scheda per reti senza fili che permette l'estrazione dei cavi dell'antenna.**

- 7 Allineare i fori per le viti situati sulla protezione della scheda per reti senza fili ai fori sulla scheda di sistema.
- 8 Ricollocare le 2 viti (M2x2.5) che fissano la protezione della scheda per reti senza fili alla scheda di sistema.

## Post-requisiti

- 1 Ricollocare la [protezione della scheda di sistema](#).
- 2 Ricollocare il [copertura posteriore](#).
- 3 Ricollocare il [pedistallo](#).

# Rimozione delle antenne

---



**AVVERTENZA:** Prima di effettuare interventi sui componenti interni del computer, leggere le informazioni sulla sicurezza fornite con il computer e seguire la procedura in [Prima degli interventi sui componenti interni del computer](#). Dopo gli interventi sui componenti interni del computer, seguire le istruzioni descritte in [Dopo gli interventi sui componenti interni del computer](#). Per maggiori informazioni sulle procedure consigliate relative alla sicurezza, consultare la home page Conformità alle normative su [www.dell.com/regulatory\\_compliance](http://www.dell.com/regulatory_compliance).

## Prerequisiti

- 1 Rimuovere il [pedistallo](#).
- 2 Rimuovere il [coperchio posteriore](#).
- 3 Rimuovere la [protezione della scheda di sistema](#).
- 4 Rimuovere la [scheda senza fili](#).

## Procedura

- 1 Prendere nota dell'instradamento dei cavi dell'antenna e rimuoverli dalle guide di instradamento sulla base del gruppo dello schermo.
- 2 Rimuovere le due viti (M2x2.5) che fissano le antenne alla base del gruppo schermo.

**3** Staccare le antenne dalla base del gruppo schermo.

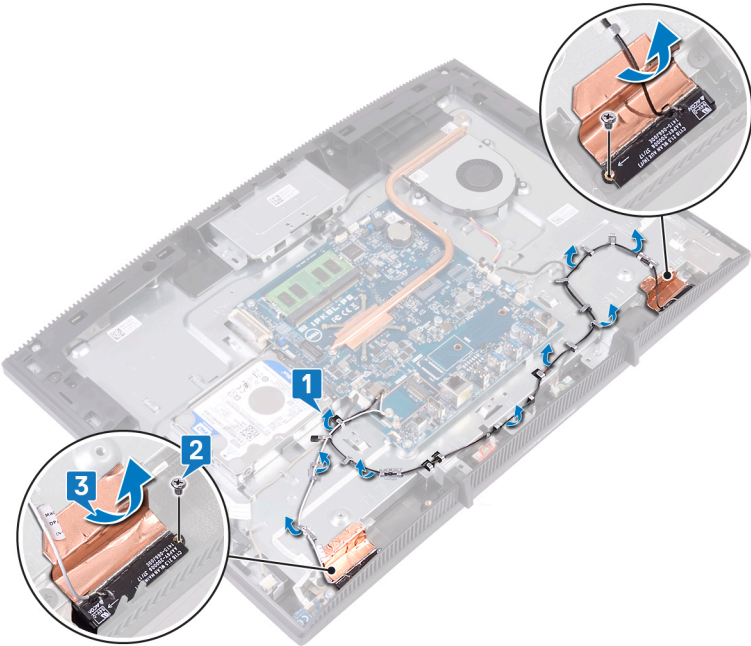

# Come ricollocare le antenne

---



**AVVERTENZA:** Prima di effettuare interventi sui componenti interni del computer, leggere le informazioni sulla sicurezza fornite con il computer e seguire la procedura in [Prima degli interventi sui componenti interni del computer](#). Dopo gli interventi sui componenti interni del computer, seguire le istruzioni descritte in [Dopo gli interventi sui componenti interni del computer](#). Per maggiori informazioni sulle procedure consigliate relative alla sicurezza, consultare la home page Conformità alle normative su [www.dell.com/regulatory\\_compliance](http://www.dell.com/regulatory_compliance).

## Procedura

- 1 Far aderire le antenne allo slot sulla base del gruppo schermo.
- 2 Ricollocare le due viti (M2x2,5) che fissano le antenne alla base del gruppo schermo.

- 3 Instradare i cavi dell'antenna nelle guide di instradamento sulla base del gruppo schermo.

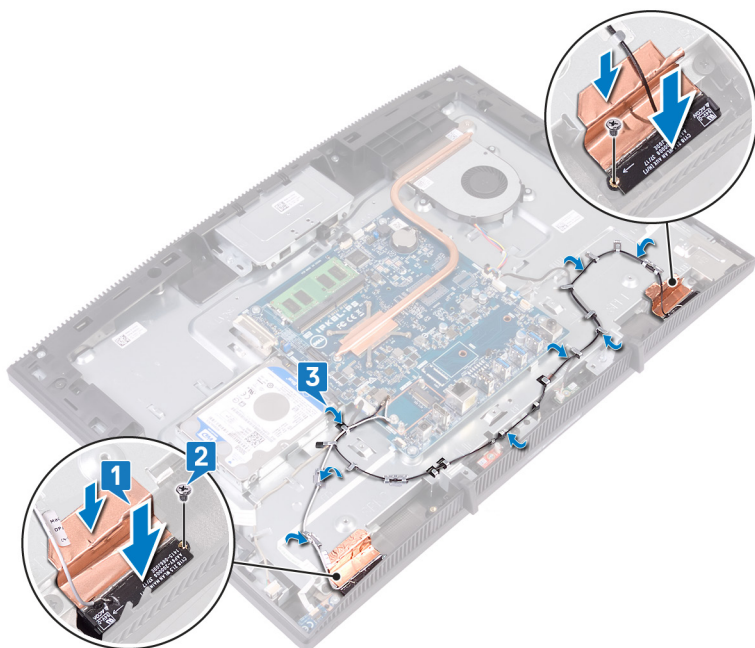

## Post-requisiti

- 1 Ricollocare la [scheda senza fili](#).
- 2 Ricollocare la [protezione della scheda di sistema](#).
- 3 Ricollocare il [coperchio posteriore](#).
- 4 Ricollocare il [pedistallo](#).

# Rimozione dell'unità a stato solido/memoria Intel Optane.

---

È necessario disattivare la memoria Intel Optane prima di rimuovere il modulo dal computer. Per ulteriori informazioni sulla disabilitazione della memoria Intel Optane, vedere [Disattivazione memoria Intel Optane](#).



**AVVERTENZA:** Prima di effettuare interventi sui componenti interni del computer, leggere le informazioni sulla sicurezza fornite con il computer e seguire la procedura in [Prima degli interventi sui componenti interni del computer](#). Dopo gli interventi sui componenti interni del computer, seguire le istruzioni descritte in [Dopo gli interventi sui componenti interni del computer](#). Per maggiori informazioni sulle procedure consigliate relative alla sicurezza, consultare la home page Conformità alle normative su [www.dell.com/regulatory\\_compliance](http://www.dell.com/regulatory_compliance).

## Prerequisiti

- 1 Rimuovere il [pedistallo](#).
- 2 Rimuovere il [coperchio posteriore](#).
- 3 Rimuovere la [protezione della scheda di sistema](#).

## Procedura

- 1 Individuare l'unità a stato solido/memoria Intel Optane sulla scheda di sistema.

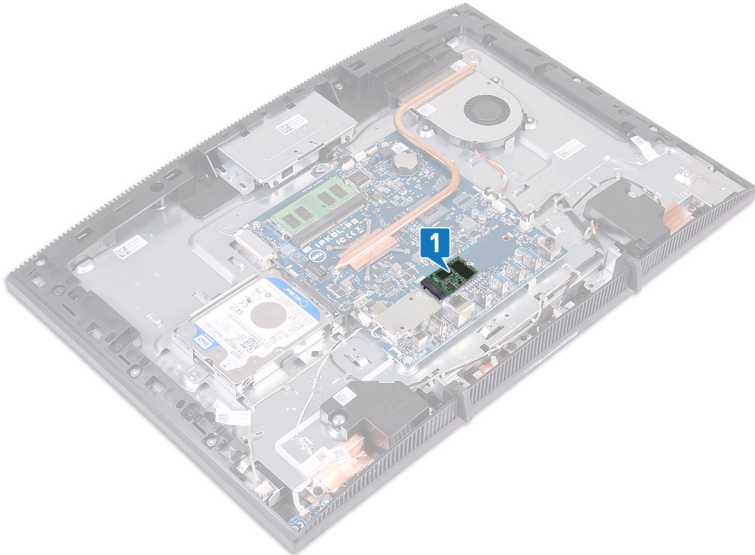

- 2 Rimuovere la vite (M2x3) che fissa l'unità a stato solido/memoria Intel Optane alla scheda di sistema.
- 3 Far scorrere e rimuovere l'unità a stato solido/memoria Intel Optan dallo slot M.2

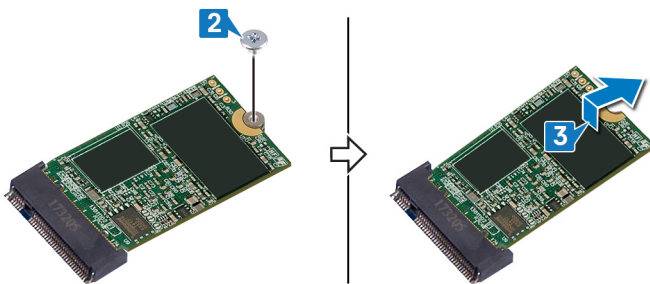

# Procedura

- 1 Individuare l'unità a stato solido/memoria Intel Optane sulla scheda di sistema.

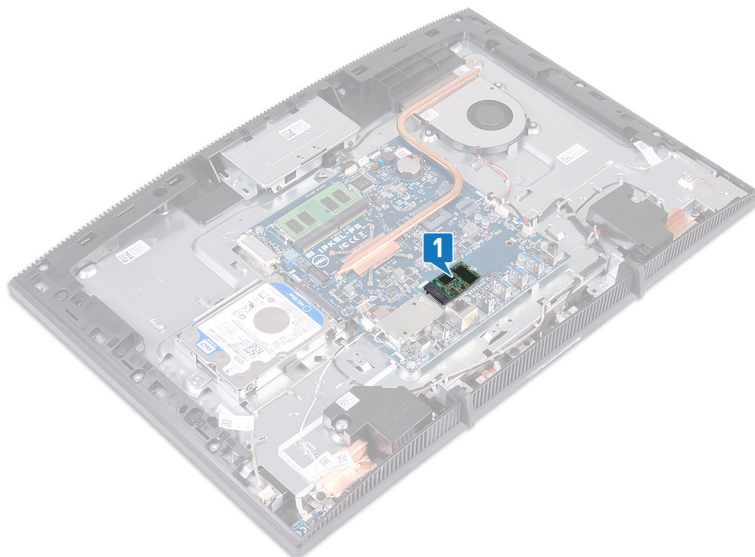

- 2 Rimuovere la vite (M2x3) che fissa l'unità a stato solido/memoria Intel Optane alla scheda di sistema.
- 3 Far scorrere e rimuovere l'unità a stato solido/memoria Intel Optan dallo slot M.2

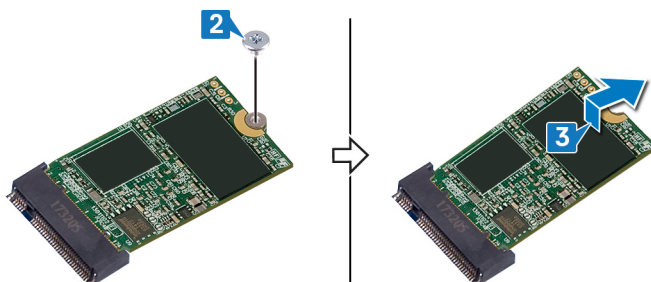

# Ricollocamento dell'unità a stato solido/modulo di memoria Intel Optane.

---

Abilitare la memoria Intel Optane dopo aver sostituito il modulo di memoria Intel Optane. Per ulteriori informazioni sull'abilitazione della memoria Intel Optane, vedere [Attivazione memoria Intel Optane](#).



**AVVERTENZA:** Prima di effettuare interventi sui componenti interni del computer, leggere le informazioni sulla sicurezza fornite con il computer e seguire la procedura in [Prima degli interventi sui componenti interni del computer](#). Dopo gli interventi sui componenti interni del computer, seguire le istruzioni descritte in [Dopo gli interventi sui componenti interni del computer](#). Per maggiori informazioni sulle procedure consigliate relative alla sicurezza, consultare la home page Conformità alle normative su [www.dell.com/regulatory\\_compliance](http://www.dell.com/regulatory_compliance).



**ATTENZIONE:** Le unità a stato solido sono estremamente delicate, e vanno maneggiate con cura.

# Procedura

- 1 Sostituire il cuscinetto termico sul profilo rettangolare contrassegnato sulla scheda di sistema.

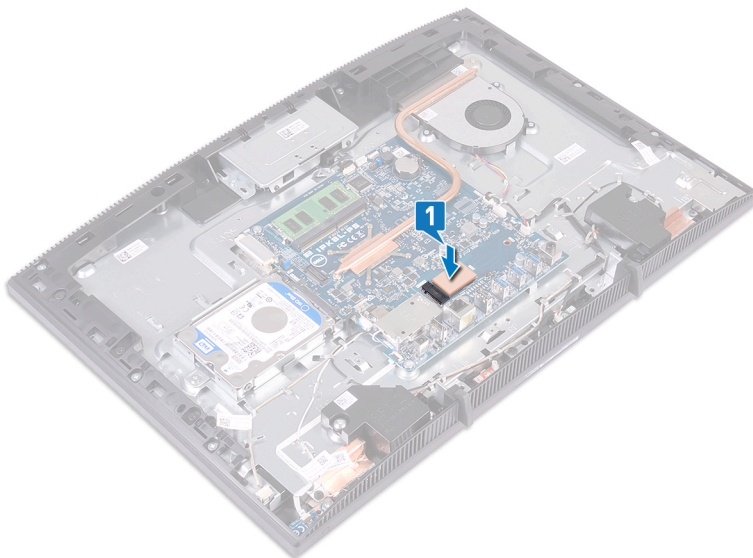

- 2 Allineare la tacca sull'unità a stato solido/memoria Intel Optane con la linguetta sullo slot dell'unità stessa.
- 3 Far scorrere l'unità a stato solido/memoria Intel Optane con decisione nello slot per unità a stato solido/memoria Intel Optane in posizione angolata.

- 4 Premere l'altra estremità dell'unità a stato solido/memoria Intel Optane, quindi ricollocare la vite (M2x3) che fissa l'unità alla protezione della tastiera.

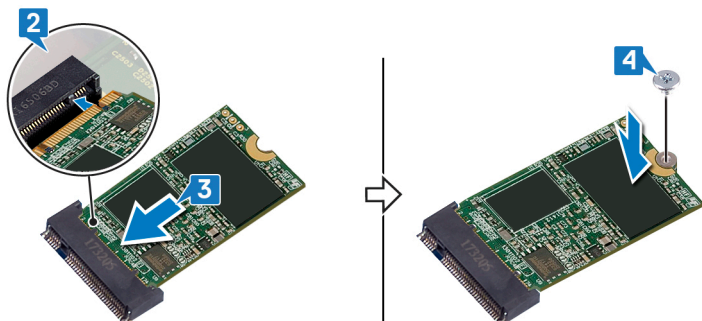

## Post-requisiti

- 1 Ricollocare la [protezione della scheda di sistema](#).
- 2 Ricollocare il [coperchio posteriore](#).
- 3 Ricollocare il [pedistallo](#).

# Rimozione del lettore di schede multimediali

---



**AVVERTENZA:** Prima di effettuare interventi sui componenti interni del computer, leggere le informazioni sulla sicurezza fornite con il computer e seguire la procedura in [Prima degli interventi sui componenti interni del computer](#). Dopo gli interventi sui componenti interni del computer, seguire le istruzioni descritte in [Dopo gli interventi sui componenti interni del computer](#). Per maggiori informazioni sulle procedure consigliate relative alla sicurezza, consultare la home page Conformità alle normative su [www.dell.com/regulatory\\_compliance](http://www.dell.com/regulatory_compliance).

## Prerequisiti

- 1 Rimuovere il [pedistallo](#).
- 2 Rimuovere il [coperchio posteriore](#).
- 3 Rimuovere la [protezione della scheda di sistema](#).

## Procedura

- 1 Aprire il dispositivo di chiusura e scollegare il cavo del lettore di schede multimediali dalla scheda di sistema.
- 2 Staccare il cavo del lettore di schede multimediali dalla base del gruppo dello schermo e farlo scorrere attraverso il cavo del microfono e il cavo dell'altoparlante.
- 3 Rimuovere la vite (M3x5) che fissa la protezione del lettore di schede multimediali alla base del gruppo schermo.
- 4 Sollevare la protezione del lettore di schede multimediali dalla base del gruppo schermo.
- 5 Rimuovere la vite (M3x5) che fissa la scheda del lettore di schede multimediali alla base del gruppo schermo.

- 6** Sollevare la scheda del lettore di schede multimediali dalla base del gruppo schermo.

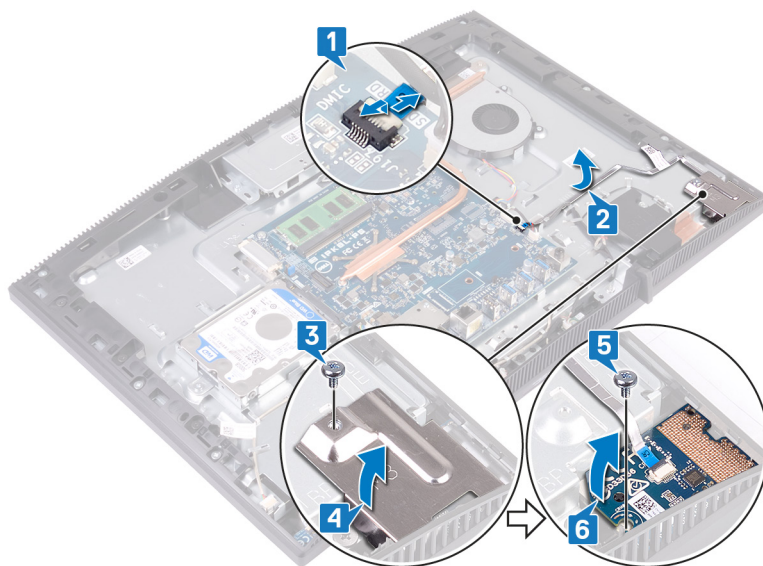

# Ricollocamento del lettore di schede multimediali

---



**AVVERTENZA:** Prima di effettuare interventi sui componenti interni del computer, leggere le informazioni sulla sicurezza fornite con il computer e seguire la procedura in [Prima degli interventi sui componenti interni del computer](#). Dopo gli interventi sui componenti interni del computer, seguire le istruzioni descritte in [Dopo gli interventi sui componenti interni del computer](#). Per maggiori informazioni sulle procedure consigliate relative alla sicurezza, consultare la home page Conformità alle normative su [www.dell.com/regulatory\\_compliance](http://www.dell.com/regulatory_compliance).

## Procedura

- 1 Utilizzando il montante di allineamento, posizionare e allineare il foro della vite sulla scheda del lettore di schede multimediali con quello sulla base del gruppo schermo.
- 2 Ricollocare la vite (M3x5) che fissa la scheda del lettore di schede multimediali alla base del gruppo schermo.
- 3 Posizionare la protezione del lettore di schede multimediali sulla scheda del lettore di schede multimediali e allineare il foro della vite sulla protezione con quello sulla base del gruppo schermo.
- 4 Ricollocare la vite (M3x5) che fissa la protezione del lettore di schede multimediali alla base del gruppo schermo.
- 5 Instradare e far aderire il cavo del lettore di schede multimediali alla base del gruppo schermo.

- 6 Collegare il cavo del lettore di schede multimediali alla scheda di sistema.

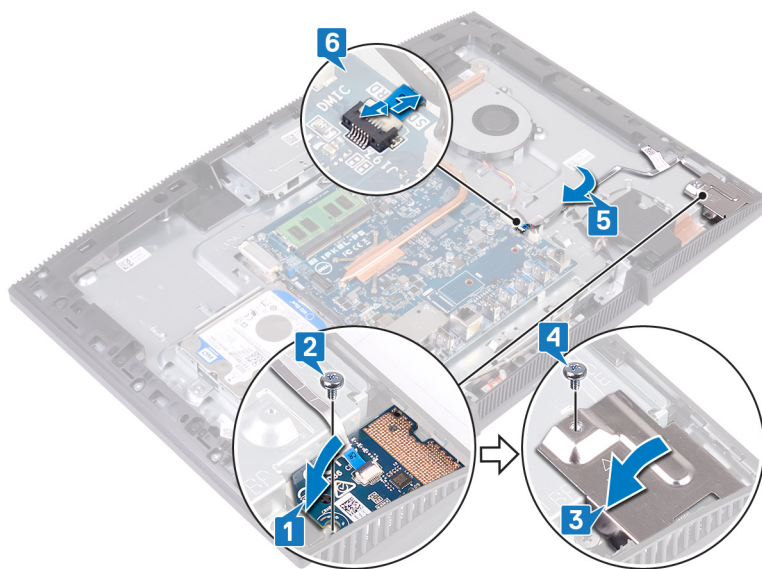

## Post-requisiti

- 1 Ricollocare la [protezione della scheda di sistema](#).
- 2 Ricollocare il [coperchio posteriore](#).
- 3 Ricollocare il [pedistallo](#).

# Rimozione della scheda del pulsante di Accensione

---



**AVVERTENZA:** Prima di effettuare interventi sui componenti interni del computer, leggere le informazioni sulla sicurezza fornite con il computer e seguire la procedura in [Prima degli interventi sui componenti interni del computer](#). Dopo gli interventi sui componenti interni del computer, seguire le istruzioni descritte in [Dopo gli interventi sui componenti interni del computer](#). Per maggiori informazioni sulle procedure consigliate relative alla sicurezza, consultare la home page Conformità alle normative su [www.dell.com/regulatory\\_compliance](http://www.dell.com/regulatory_compliance).

## Prerequisiti

- 1 Rimuovere il [pedistallo](#).
- 2 Rimuovere il [coperchio posteriore](#).
- 3 Rimuovere la [protezione della scheda di sistema](#).

## Procedura

- 1 Aprire il dispositivo di chiusura e scollegare il cavo della scheda del pulsante di alimentazione dalla scheda di sistema.
- 2 Staccare il cavo della scheda del pulsante di alimentazione dalla base del gruppo schermo e farlo scorrere attraverso il cavo dell'antenna.
- 3 Rimuovere la vite (M3x5) che fissa la scheda del pulsante di alimentazione alla base del gruppo schermo.

- 4** Estrarre la scheda del pulsante di alimentazione con il relativo cavo dalla base del gruppo schermo.

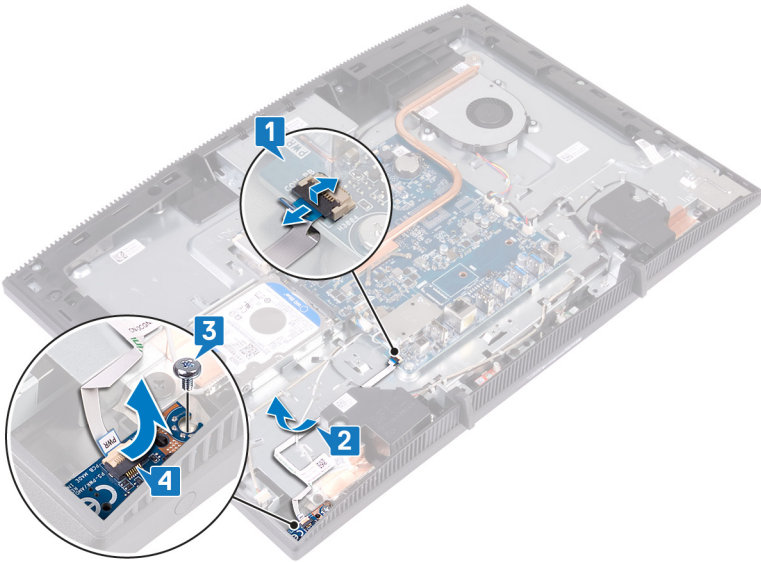

# Ricollocamento della scheda del pulsante di Accensione

---



**AVVERTENZA:** Prima di effettuare interventi sui componenti interni del computer, leggere le informazioni sulla sicurezza fornite con il computer e seguire la procedura in [Prima degli interventi sui componenti interni del computer](#). Dopo gli interventi sui componenti interni del computer, seguire le istruzioni descritte in [Dopo gli interventi sui componenti interni del computer](#). Per maggiori informazioni sulle procedure consigliate relative alla sicurezza, consultare la home page Conformità alle normative su [www.dell.com/regulatory\\_compliance](http://www.dell.com/regulatory_compliance).

## Procedura

- 1 Utilizzando il montante di allineamento, allineare il foro della vite sulla scheda del pulsante di accensione con quello sulla base del gruppo schermo.
- 2 Ricollocare la vite (M3x5) che fissa la scheda del pulsante di accensione alla base del gruppo schermo.
- 3 Intradare e far aderire il cavo della scheda del pulsante di accensione alla base del gruppo schermo.

- 4 Far scorrere la scheda del pulsante dell'indicatore di stato nel connettore presente sulla scheda di sistema, quindi premere sul dispositivo di chiusura per fissare il cavo.

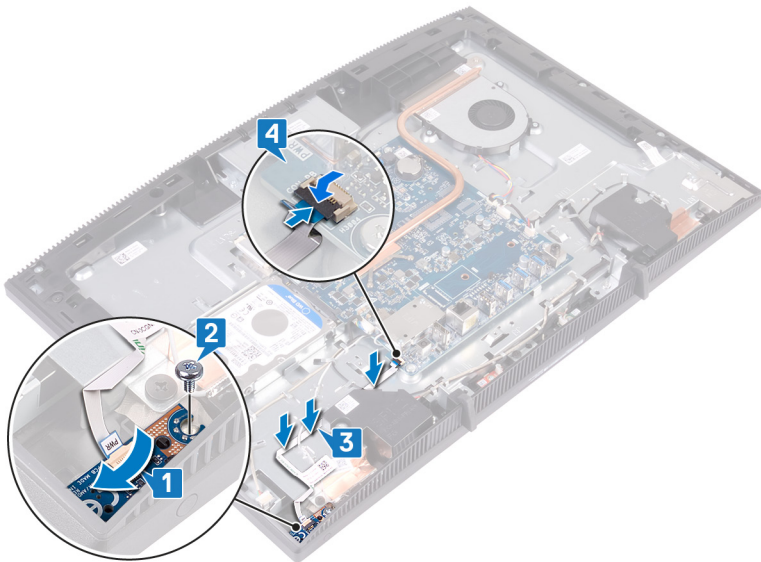

## Post-requisiti

- 1 Ricollocare la [protezione della scheda di sistema](#).
- 2 Ricollocare il [coperchio posteriore](#).
- 3 Ricollocare il [piedistallo](#).

# Rimozione del microfono

---



**AVVERTENZA:** Prima di effettuare interventi sui componenti interni del computer, leggere le informazioni sulla sicurezza fornite con il computer e seguire la procedura in [Prima degli interventi sui componenti interni del computer](#). Dopo gli interventi sui componenti interni del computer, seguire le istruzioni descritte in [Dopo gli interventi sui componenti interni del computer](#). Per maggiori informazioni sulle procedure consigliate relative alla sicurezza, consultare la home page Conformità alle normative su [www.dell.com/regulatory\\_compliance](http://www.dell.com/regulatory_compliance).

## Prerequisiti

- 1 Rimuovere il [pedistallo](#).
- 2 Rimuovere il [coperchio posteriore](#).
- 3 Rimuovere la [protezione della scheda di sistema](#).

## Procedura

- 1 Scollegare il cavo del microfono dalla scheda di sistema.
- 2 Prendere nota dell'instradamento del cavo del microfono e rimuoverlo dalle guide di instradamento sulla base del gruppo dello schermo.
- 3 Rimuovere le 2 viti (M2x2.5) che fissano le schede del microfono alla base del gruppo schermo.

4 Estrarre le schede del microfono dalla base del gruppo schermo

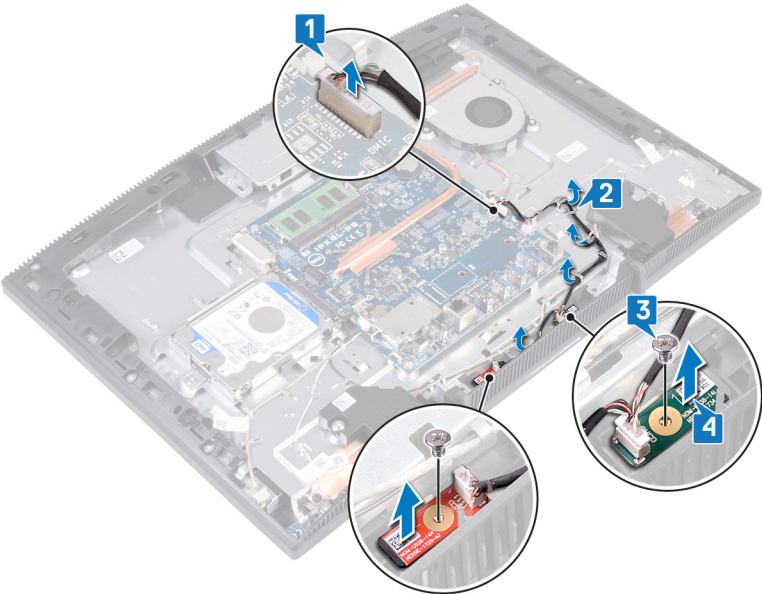

# Ricollocamento del microfono

---



**AVVERTENZA:** Prima di effettuare interventi sui componenti interni del computer, leggere le informazioni sulla sicurezza fornite con il computer e seguire la procedura in [Prima degli interventi sui componenti interni del computer](#). Dopo gli interventi sui componenti interni del computer, seguire le istruzioni descritte in [Dopo gli interventi sui componenti interni del computer](#). Per maggiori informazioni sulle procedure consigliate relative alla sicurezza, consultare la home page Conformità alle normative su [www.dell.com/regulatory\\_compliance](http://www.dell.com/regulatory_compliance).

## Procedura

- 1 Far scorrere il modulo del microfono nello slot sulla base del gruppo schermo.
- 2 Ricollocare le 2 viti (M2x2.5) che fissano i moduli del microfono alla base del gruppo schermo.
- 3 Instradare il cavo del microfono nelle guide di instradamento sulla base del gruppo schermo.

- 4 Collegare il cavo del microfono alla scheda di sistema.

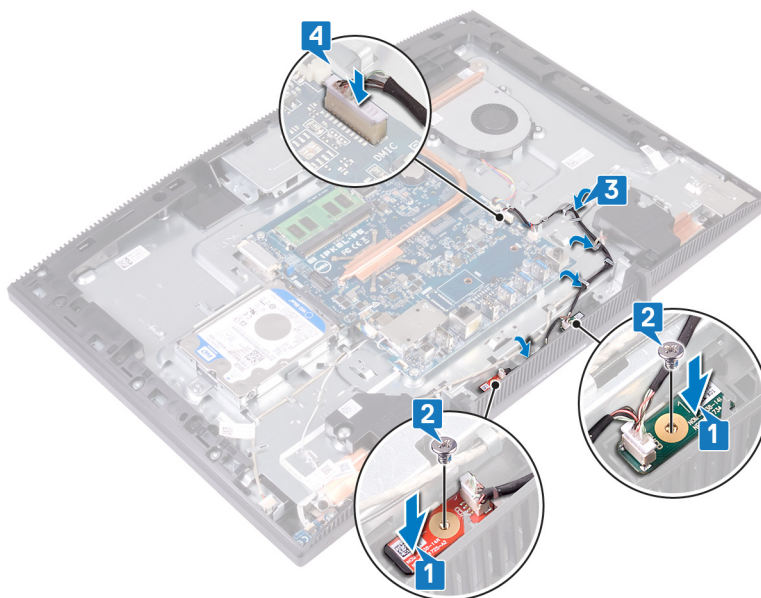

## Post-requisiti

- 1 Ricollocare la [protezione della scheda di sistema](#).
- 2 Ricollocare il [coperchio posteriore](#).
- 3 Ricollocare il [pedistallo](#).

# Rimozione della fotocamera

---



**AVVERTENZA:** Prima di effettuare interventi sui componenti interni del computer, leggere le informazioni sulla sicurezza fornite con il computer e seguire la procedura in [Prima degli interventi sui componenti interni del computer](#). Dopo gli interventi sui componenti interni del computer, seguire le istruzioni descritte in [Dopo gli interventi sui componenti interni del computer](#). Per maggiori informazioni sulle procedure consigliate relative alla sicurezza, consultare la home page Conformità alle normative su [www.dell.com/regulatory\\_compliance](http://www.dell.com/regulatory_compliance).

## Prerequisiti

- 1 Rimuovere il [pedistallo](#).
- 2 Rimuovere il [coperchio posteriore](#).
- 3 Rimuovere la [protezione della scheda di sistema](#).

## Procedura

- 1 Scollegare il cavo della videocamera dalla scheda di sistema.
- 2 Rimuovere le 2 viti (M3x5) che fissano il gruppo della fotocamera retraibile alla base del gruppo schermo.
- 3 Far scorrere ed estrarre il gruppo della fotocamera retraibile dalla base del gruppo dello schermo.

- 4 Prendere nota dell'instradamento del cavo della fotocamera e rimuoverlo dalle relative guide di instradamento.

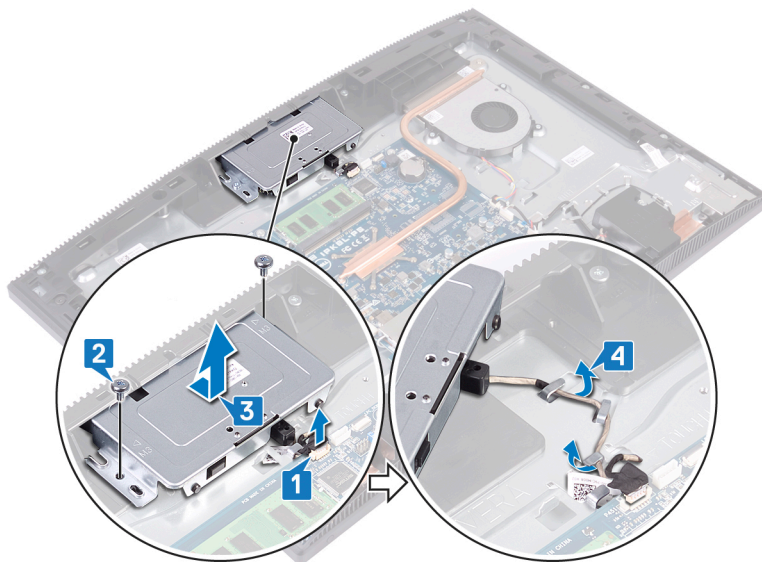

- 5 Premere la parte superiore del gruppo della fotocamera retraibile per estendere la fotocamera.

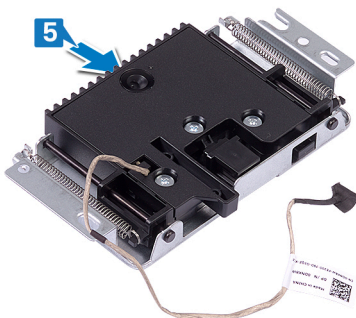

- 6 Rimuovere le 3 viti (M3x5) che fissano la cornice della fotocamera retraibile al gruppo della fotocamera retraibile.

- 7** Estrarre la cornice della fotocamera retraibile dal relativo gruppo.

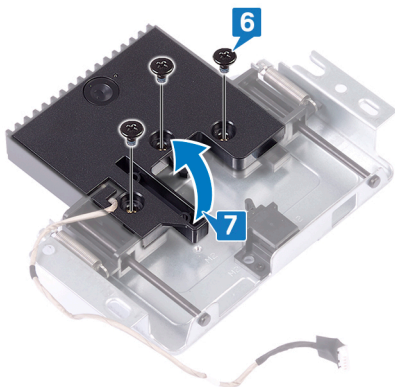

- 8** Tirare il fermaglio sul gruppo della fotocamera retraibile e ruotare la camera e la relativa staffa insieme al cavo, per estrarli dal gruppo della fotocamera retraibile.

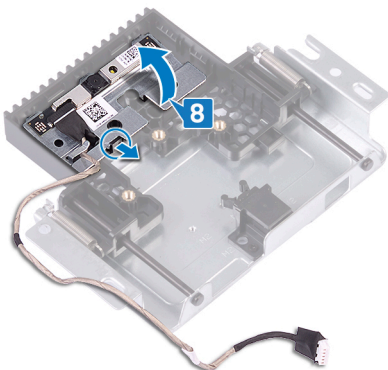

# Ricollocamento della fotocamera

 **AVVERTENZA:** Prima di effettuare interventi sui componenti interni del computer, leggere le informazioni sulla sicurezza fornite con il computer e seguire la procedura in [Prima degli interventi sui componenti interni del computer](#). Dopo gli interventi sui componenti interni del computer, seguire le istruzioni descritte in [Dopo gli interventi sui componenti interni del computer](#). Per maggiori informazioni sulle procedure consigliate relative alla sicurezza, consultare la home page Conformità alle normative su [www.dell.com/regulatory\\_compliance](http://www.dell.com/regulatory_compliance).

## Procedura

- 1 Collocare la fotocamera e la staffa della fotocamera nello slot sul gruppo della fotocamera retraibile e fissarle in posizione.

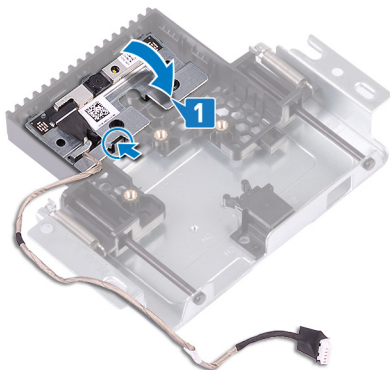

- 2 Allineare i fori delle viti sul coperchio del gruppo della fotocamera con quelli sul gruppo della fotocamera retraibile.

- 3** Ricollocare le 3 viti (M3x5) che fissano il coperchio del gruppo della fotocamera a quello della fotocamera retraibile.

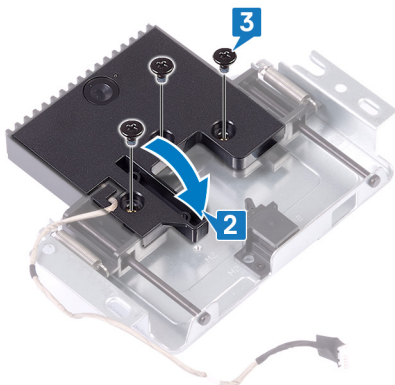

- 4** Premere la parte superiore del gruppo della fotocamera retraibile per far ritrarre la fotocamera.

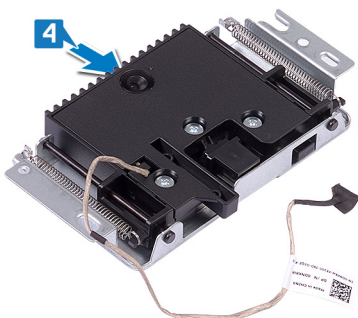

- 5** Instradare il cavo della fotocamera attraverso le guide di instradamento sulla base del gruppo schermo.
- 6** Posizionare e far scorrere il gruppo della fotocamera retraibile sulla base del pannello dello schermo, allineando i fori delle viti sul gruppo con quelli sulla base.
- 7** Ricollocare le 2 viti (M3x5) che fissano il gruppo della fotocamera retraibile alla base del gruppo schermo.

- 8 Collegare il cavo della fotocamera alla scheda di sistema.

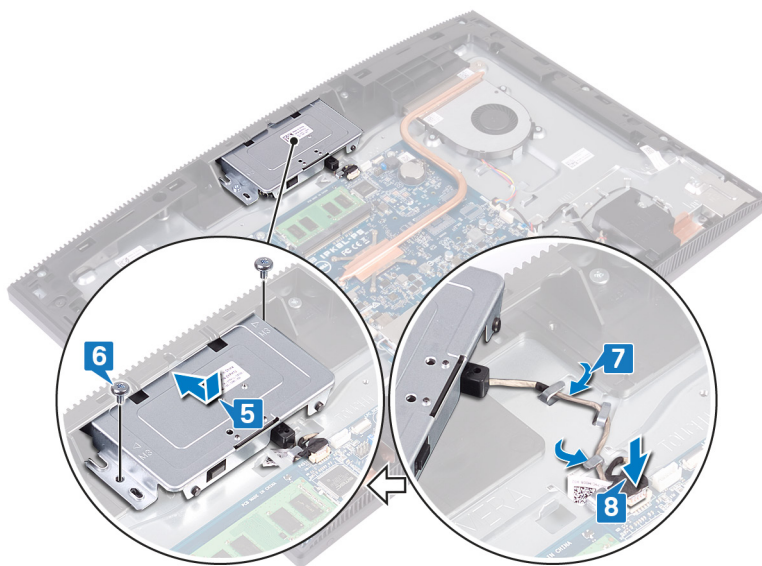



## Post-requisiti

- 1 Ricollocare la [protezione della scheda di sistema](#).
- 2 Ricollocare il [coperchio posteriore](#).
- 3 Ricollocare il [pedistallo](#).

# Rimozione della batteria pulsante

---

 **AVVERTENZA:** Prima di effettuare interventi sui componenti interni del computer, leggere le informazioni sulla sicurezza fornite con il computer e seguire la procedura in [Prima degli interventi sui componenti interni del computer](#). Dopo gli interventi sui componenti interni del computer, seguire le istruzioni descritte in [Dopo gli interventi sui componenti interni del computer](#). Per maggiori informazioni sulle procedure consigliate relative alla sicurezza, consultare la home page Conformità alle normative su [www.dell.com/regulatory\\_compliance](http://www.dell.com/regulatory_compliance).

 **ATTENZIONE:** La rimozione della batteria a bottone comporta il ripristino del programma di configurazione del BIOS alle impostazioni predefinite. Si consiglia di prendere nota delle impostazioni del programma di configurazione del BIOS prima di rimuovere la batteria a bottone.

## Prerequisiti

- 1 Rimuovere il [pedistallo](#).
- 2 Rimuovere il [coperchio posteriore](#).
- 3 Rimuovere la [protezione della scheda di sistema](#).

# Procedura

- 1 Posizionare la batteria pulsante sulla scheda di sistema.

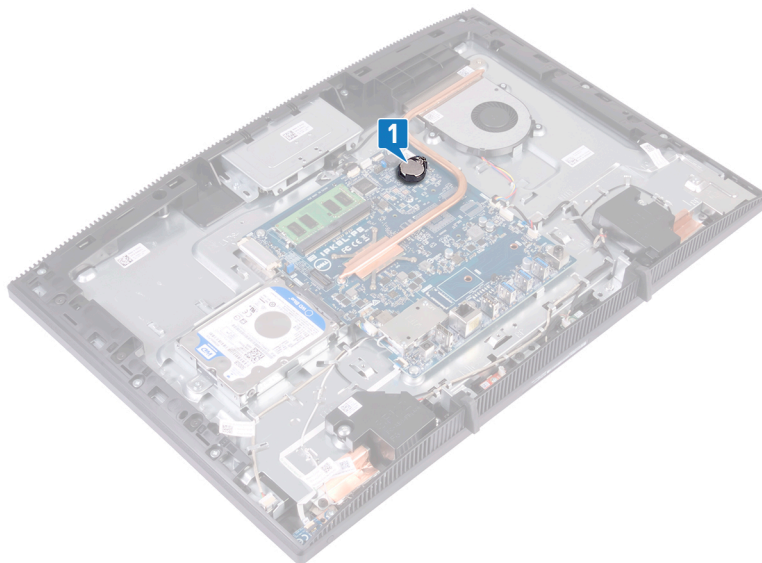

- 2 Premere la linguetta sullo zoccolo della batteria a bottone fino a quando la batteria non scatta fuori.
- 3 Estrarre la batteria a bottone dallo zoccolo.

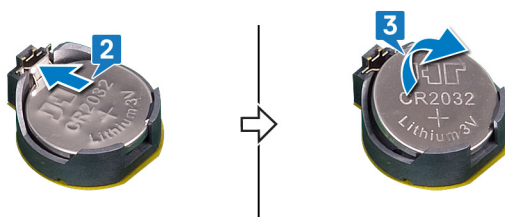

# Ricollocamento della batteria pulsante.

---

**⚠ AVVERTENZA:** Prima di effettuare interventi sui componenti interni del computer, leggere le informazioni sulla sicurezza fornite con il computer e seguire la procedura in [Prima degli interventi sui componenti interni del computer](#). Dopo gli interventi sui componenti interni del computer, seguire le istruzioni descritte in [Dopo gli interventi sui componenti interni del computer](#). Per maggiori informazioni sulle procedure consigliate relative alla sicurezza, consultare la home page Conformità alle normative su [www.dell.com/regulatory\\_compliance](http://www.dell.com/regulatory_compliance).

## Procedura

- 1 Inserire la batteria a bottone nello zoccolo della batteria con il lato positivo rivolto verso l'alto.
- 2 Premere in posizione la batteria verso il basso.

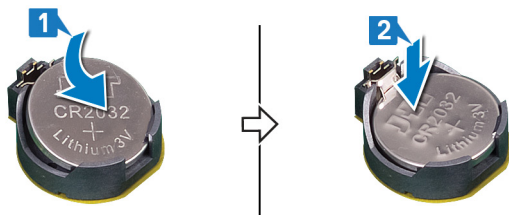

## Post-requisiti

- 1 Ricollocare la [protezione della scheda di sistema](#).
- 2 Ricollocare il [coperchio posteriore](#).
- 3 Ricollocare il [pedistallo](#).

# Rimozione della ventola

---



**AVVERTENZA:** Prima di effettuare interventi sui componenti interni del computer, leggere le informazioni sulla sicurezza fornite con il computer e seguire la procedura in [Prima degli interventi sui componenti interni del computer](#). Dopo gli interventi sui componenti interni del computer, seguire le istruzioni descritte in [Dopo gli interventi sui componenti interni del computer](#). Per maggiori informazioni sulle procedure consigliate relative alla sicurezza, consultare la home page Conformità alle normative su [www.dell.com/regulatory\\_compliance](http://www.dell.com/regulatory_compliance).

## Prerequisiti

- 1 Rimuovere il [pedistallo](#).
- 2 Rimuovere il [coperchio posteriore](#).
- 3 Rimuovere la [protezione della scheda di sistema](#).

## Procedura

- 1 Disconnettere il cavo della ventola dalla scheda di sistema e rimuoverlo dalle guide di instradamento.
- 2 Rimuovere le 3 viti (M2x2,5) che fissano la ventola alla base del gruppo schermo.

**3** Sollevare e far scorrere la ventola da sotto il dissipatore di calore.

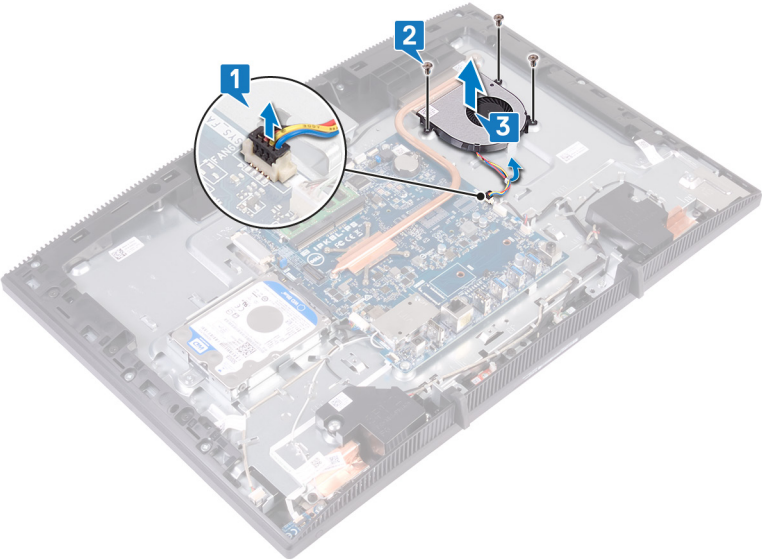

# Ricollocamento della ventola

---



**AVVERTENZA:** Prima di effettuare interventi sui componenti interni del computer, leggere le informazioni sulla sicurezza fornite con il computer e seguire la procedura in [Prima degli interventi sui componenti interni del computer](#). Dopo gli interventi sui componenti interni del computer, seguire le istruzioni descritte in [Dopo gli interventi sui componenti interni del computer](#). Per maggiori informazioni sulle procedure consigliate relative alla sicurezza, consultare la home page Conformità alle normative su [www.dell.com/regulatory\\_compliance](http://www.dell.com/regulatory_compliance).

## Procedura

- 1 .
- 2 Far scorrere la ventola sotto il dissipatore di calore e posizionarla sulla base del gruppo schermo, quindi allineare i fori delle viti sulla ventola con quelli sulla base del gruppo dello schermo.
- 3 Ricollocare le 3 viti (M2x2.5) che fissano la ventola alla base del gruppo schermo.

- 4 Instradare il cavo della ventola attraverso la guida di instradamento e collegarlo alla scheda di sistema.

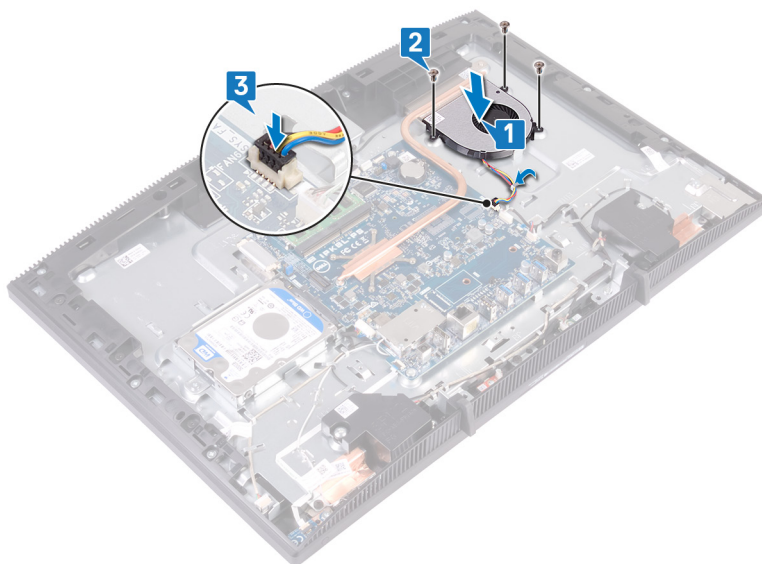



## Post-requisiti

- 1 Ricollocare la [protezione della scheda di sistema](#).
- 2 Ricollocare il [coperchio posteriore](#).
- 3 Ricollocare il [piedistallo](#).

# Rimozione del dissipatore di calore

---

 **AVVERTENZA:** Prima di effettuare interventi sui componenti interni del computer, leggere le informazioni sulla sicurezza fornite con il computer e seguire la procedura in [Prima degli interventi sui componenti interni del computer](#). Dopo gli interventi sui componenti interni del computer, seguire le istruzioni descritte in [Dopo gli interventi sui componenti interni del computer](#). Per maggiori informazioni sulle procedure consigliate relative alla sicurezza, consultare la home page Conformità alle normative su [www.dell.com/regulatory\\_compliance](http://www.dell.com/regulatory_compliance).

 **AVVERTENZA:** Il dissipatore di calore può surriscaldarsi durante il normale funzionamento. Fornire al dissipatore di calore tempo sufficiente per raffreddarsi prima di toccarlo.

 **ATTENZIONE:** Per garantire il massimo raffreddamento del processore, non toccare le aree di trasferimento di calore sul dissipatore di calore. Il sebo della pelle può ridurre la capacità di trasferimento di calore della pasta termoconduttiva.

## Prerequisiti

- 1 Rimuovere il [pedistallo](#).
- 2 Rimuovere il [coperchio posteriore](#).
- 3 Rimuovere la [protezione della scheda di sistema](#).

## Procedura

 **N.B.:** Il numero delle viti di fissaggio sul dissipatore di calore può variare a seconda della configurazione ordinata.

- Senza scheda grafica dedicata: 4 viti di fissaggio
  - Con scheda grafica dedicata: 7 viti di fissaggio
- 1 Allentare le viti di fissaggio che fissano il dissipatore di calore alla scheda di sistema nella sequenza inversa rispetto a quella indicata sul dissipatore.
  - 2 Allentare la vite che fissa il dissipatore di calore alla base del gruppo schermo.

- 3** Sollevare il dissipatore di calore dalla scheda di sistema.

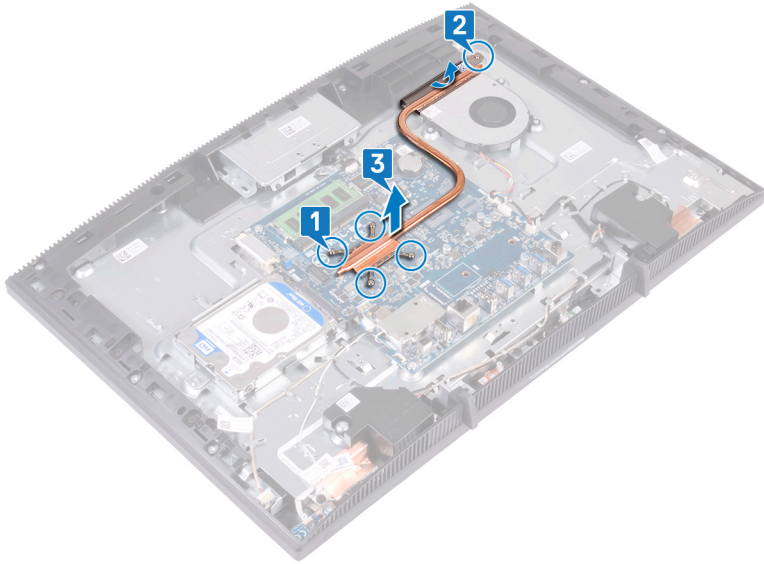

# Ricollocamento del dissipatore di calore

---

 **AVVERTENZA:** Prima di effettuare interventi sui componenti interni del computer, leggere le informazioni sulla sicurezza fornite con il computer e seguire la procedura in [Prima degli interventi sui componenti interni del computer](#). Dopo gli interventi sui componenti interni del computer, seguire le istruzioni descritte in [Dopo gli interventi sui componenti interni del computer](#). Per maggiori informazioni sulle procedure consigliate relative alla sicurezza, consultare la home page Conformità alle normative su [www.dell.com/regulatory\\_compliance](http://www.dell.com/regulatory_compliance).

 **ATTENZIONE:** L'allineamento non corretto del dissipatore di calore può provocare danni alla scheda di sistema e al processore.

 **N.B.:** In caso di ricollocamento della scheda di sistema o del dissipatore di calore, utilizzare il pad termico fornito nel kit per garantire la conduttività termica.

## Procedura

 **N.B.:** Il numero delle viti di fissaggio sul dissipatore di calore può variare a seconda della configurazione ordinata.

- Senza scheda grafica dedicata: 4 viti di fissaggio
  - Con scheda grafica dedicata: 7 viti di fissaggio
- 1 Far scorrere il dissipatore di calore sotto la protezione della ventola e attraverso la ventola, quindi allineare le viti di fissaggio sul dissipatore con i fori sulla scheda di sistema e sulla base del gruppo schermo.
  - 2 Serrare la vite che fissa il dissipatore di calore alla base del gruppo schermo.

- 3 Nell'ordine sequenziale (indicato sul dissipatore di calore), serrare le viti di fissaggio che fissano il dissipatore di calore alla scheda di sistema.

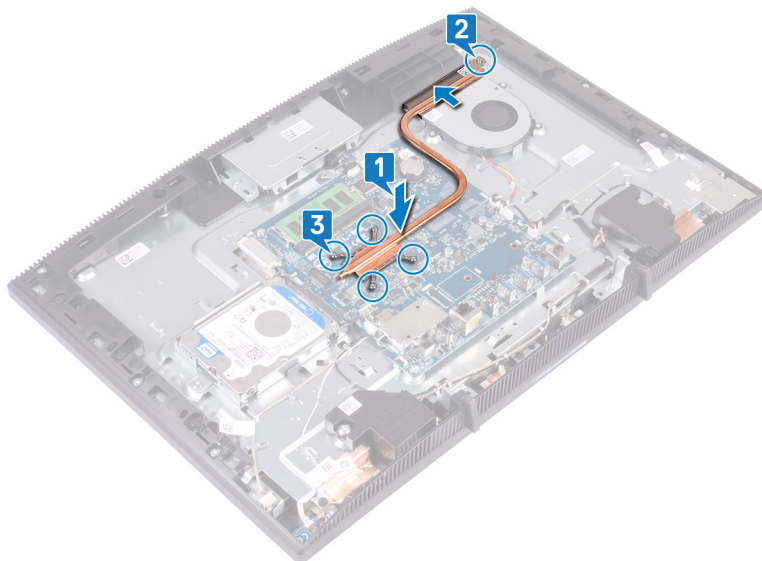

## Post-requisiti

- 1 Ricollocare la [protezione della scheda di sistema](#).
- 2 Ricollocare il [coperchio posteriore](#).
- 3 Ricollocare il [pedistallo](#).

# Rimozione degli altoparlanti

---



**AVVERTENZA:** Prima di effettuare interventi sui componenti interni del computer, leggere le informazioni sulla sicurezza fornite con il computer e seguire la procedura in [Prima degli interventi sui componenti interni del computer](#). Dopo gli interventi sui componenti interni del computer, seguire le istruzioni descritte in [Dopo gli interventi sui componenti interni del computer](#). Per maggiori informazioni sulle procedure consigliate relative alla sicurezza, consultare la home page Conformità alle normative su [www.dell.com/regulatory\\_compliance](http://www.dell.com/regulatory_compliance).

## Prerequisiti

- 1 Rimuovere il [pedistallo](#).
- 2 Rimuovere il [coperchio posteriore](#).
- 3 Rimuovere la [protezione della scheda di sistema](#).

## Procedura

- 1 Scollegare il cavo degli altoparlanti dalla scheda di sistema.
- 2 Rimuovere le 4 viti (M3 4+7.1 XZN) che fissano l'altoparlante alla base del gruppo dello schermo.
- 3 Sollevare l'altoparlante (SPK1) dalla base del gruppo schermo.
- 4 Prendere nota dell'instradamento del cavo dell'altoparlante e rimuoverlo dalle relative guide di instradamento.

- 5 Sollevare l'altoparlante (SPK2) dal gruppo schermo insieme al cavo.

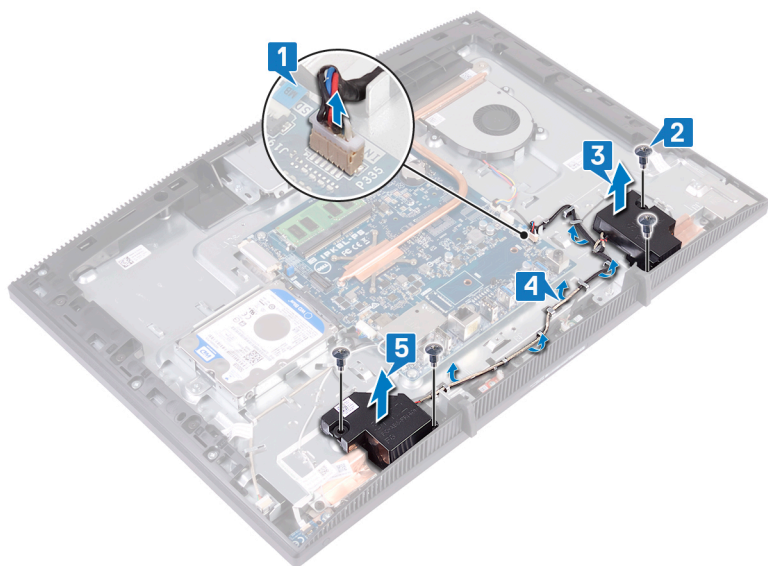

# Ricollocamento degli altoparlanti

---



**AVVERTENZA:** Prima di effettuare interventi sui componenti interni del computer, leggere le informazioni sulla sicurezza fornite con il computer e seguire la procedura in [Prima degli interventi sui componenti interni del computer](#). Dopo gli interventi sui componenti interni del computer, seguire le istruzioni descritte in [Dopo gli interventi sui componenti interni del computer](#). Per maggiori informazioni sulle procedure consigliate relative alla sicurezza, consultare la home page Conformità alle normative su [www.dell.com/regulatory\\_compliance](http://www.dell.com/regulatory_compliance).

## Procedura

- 1 Utilizzare i supporti di allineamento sulla base del gruppo schermo per posizionarvi gli altoparlanti.
- 2 Ricollocare le 4 viti (M3 4+7.1) che fissano gli altoparlanti alla base del gruppo schermo.
- 3 Instradare il cavo dell'altoparlante nelle guide di instradamento sulla base del gruppo schermo.

- 4 Collegare il cavo degli altoparlanti alla scheda di sistema.

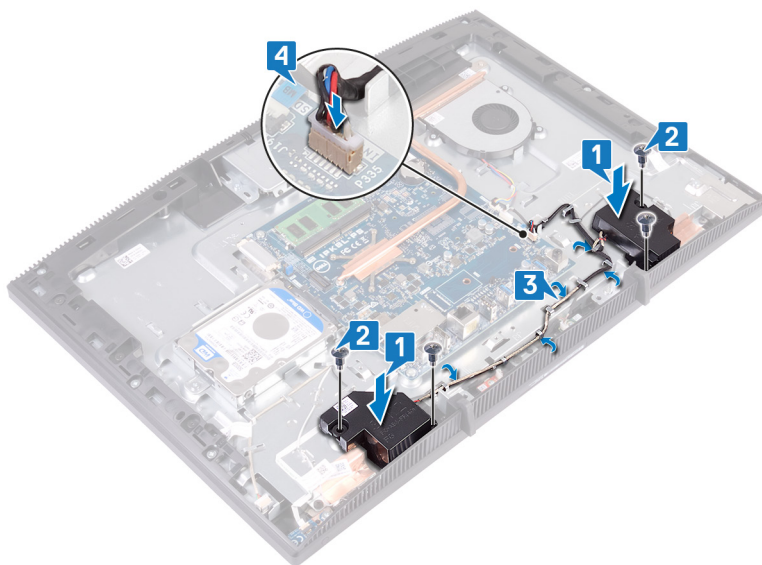

## Post-requisiti

- 1 Ricollocare la [protezione della scheda di sistema](#).
- 2 Ricollocare il [coperchio posteriore](#).
- 3 Ricollocare il [piedistallo](#).

# Rimozione della scheda di sistema

---



**AVVERTENZA:** Prima di effettuare interventi sui componenti interni del computer, leggere le informazioni sulla sicurezza fornite con il computer e seguire la procedura in [Prima degli interventi sui componenti interni del computer](#). Dopo gli interventi sui componenti interni del computer, seguire le istruzioni descritte in [Dopo gli interventi sui componenti interni del computer](#). Per maggiori informazioni sulle procedure consigliate relative alla sicurezza, consultare la home page Conformità alle normative su [www.dell.com/regulatory\\_compliance](http://www.dell.com/regulatory_compliance).



**N.B.:** Il Numero di servizio del computer è memorizzato nella scheda di sistema. Inserire il Numero di servizio nel programma di configurazione del BIOS dopo aver ricollocato la scheda di sistema.



**N.B.:** Il ricollocamento della scheda di sistema annulla eventuali modifiche apportate al BIOS mediante il programma di configurazione del sistema. È necessario apportare nuovamente le modifiche appropriate dopo aver ricollocato la scheda di sistema.



**N.B.:** Prima di scollegare i cavi dalla scheda di sistema, prendere nota dell'ubicazione dei connettori, così da poterli ricollegare correttamente dopo aver ricollocato la scheda di sistema.

## Prerequisiti

- 1 Rimuovere il [pedistallo](#).
- 2 Rimuovere il [coperchio posteriore](#).
- 3 Rimuovere il [disco rigido](#).
- 4 Rimuovere la [protezione della scheda di sistema](#).
- 5 Rimuovere il [dissipatore di calore](#).
- 6 Rimuovere il [modulo di memoria](#).
- 7 Rimuovere la [scheda senza fili](#).

## Procedura

- 1 Scollegare il cavo della videocamera dalla scheda di sistema.

- 2 Scollegare il cavo della ventola dalla scheda di sistema.
- 3 Scollegare il cavo del microfono dalla scheda di sistema.
- 4 Aprire il dispositivo di chiusura e scollegare il cavo del lettore di schede multimediali dalla scheda di sistema.
- 5 Scollegare il cavo degli altoparlanti dalla scheda di sistema.
- 6 Aprire il dispositivo di chiusura e scollegare il cavo della scheda del pulsante di alimentazione dalla scheda di sistema.
- 7 Scollegare il cavo della retroilluminazione dello schermo dalla scheda di sistema.
- 8 Staccare il nastro che assicura il cavo dello schermo dal connettore sulla scheda di sistema.
- 9 Utilizzando la punta delle dita, spingere i fermagli di fissaggio sul cavo dello schermo verso l'interno e scollegare quest'ultimo dalla scheda di sistema.

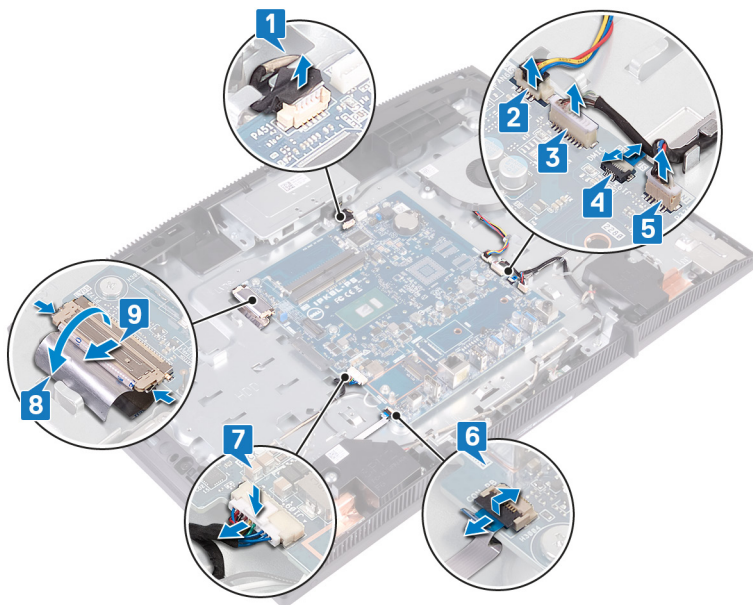

- 10 Rimuovere le 6 viti (M3x5) che fissano la scheda di sistema alla base del gruppo schermo.

- 11** Estrarre la scheda di sistema dalla base del gruppo schermo.

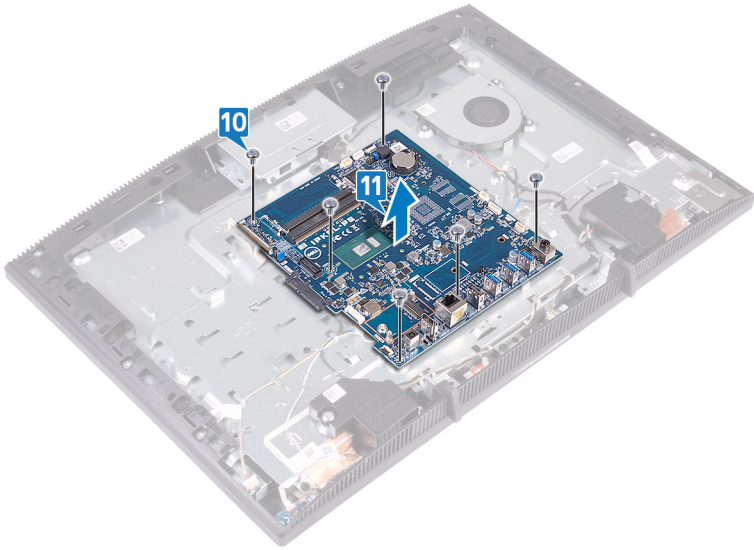

# Ricollocamento della scheda di sistema

---



**AVVERTENZA:** Prima di effettuare interventi sui componenti interni del computer, leggere le informazioni sulla sicurezza fornite con il computer e seguire la procedura in [Prima degli interventi sui componenti interni del computer](#). Dopo gli interventi sui componenti interni del computer, seguire le istruzioni descritte in [Dopo gli interventi sui componenti interni del computer](#). Per maggiori informazioni sulle procedure consigliate relative alla sicurezza, consultare la home page Conformità alle normative su [www.dell.com/regulatory\\_compliance](http://www.dell.com/regulatory_compliance).



**N.B.:** Il Numero di servizio del computer è memorizzato nella scheda di sistema. Inserire il Numero di servizio nel programma di configurazione del BIOS dopo aver ricollocato la scheda di sistema.



**N.B.:** Il ricollocamento della scheda di sistema annulla eventuali modifiche apportate al BIOS mediante il programma di configurazione del sistema. È necessario apportare nuovamente le modifiche appropriate dopo aver ricollocato la scheda di sistema.

## Procedura

- 1 Allineare i fori delle viti sulla scheda di sistema con i fori sulla base del gruppo schermo.

- 
- 2** Ricollocare le 6 viti (M3x5) che fissano la scheda di sistema alla base del gruppo schermo.

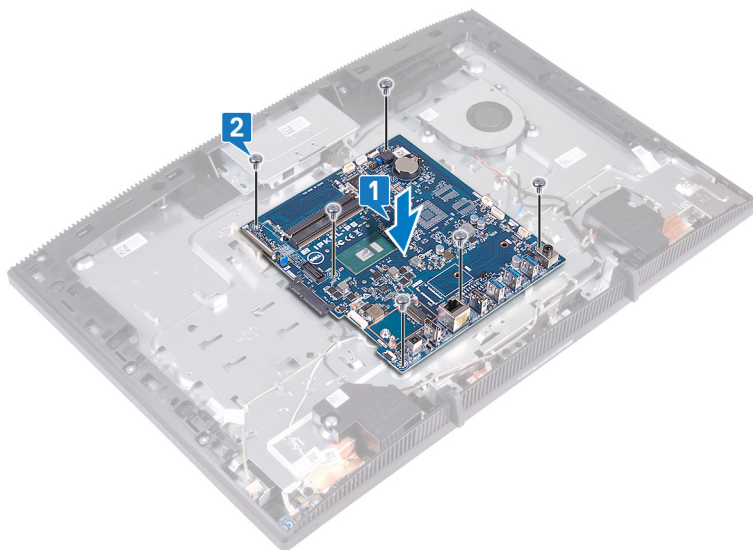

- 
- 
- 3** Far scorrere il cavo dello schermo all'interno del connettore sulla scheda di sistema e premere sul dispositivo di chiusura per fissare il cavo.
- 4** Far aderire il nastro che fissa il cavo dello schermo al connettore sulla scheda di sistema.
- 5** Collegare il cavo di retroilluminazione dello schermo alla scheda di sistema.
- 6** Far scorrere la scheda del pulsante dell'indicatore di stato nel connettore presente sulla scheda di sistema, quindi premere sul dispositivo di chiusura per fissare il cavo.
- 7** Collegare il cavo del microfono alla scheda di sistema.
- 8** Far scorrere il cavo del lettore di schede multimediali nel connettore presente sulla scheda di sistema, quindi premere sul dispositivo di chiusura per fissare il cavo.
- 9** Collegare il cavo degli altoparlanti alla scheda di sistema.
- 10** Collegare il cavo della ventola alla scheda di sistema.

- 11 Collegare il cavo della fotocamera alla scheda di sistema.

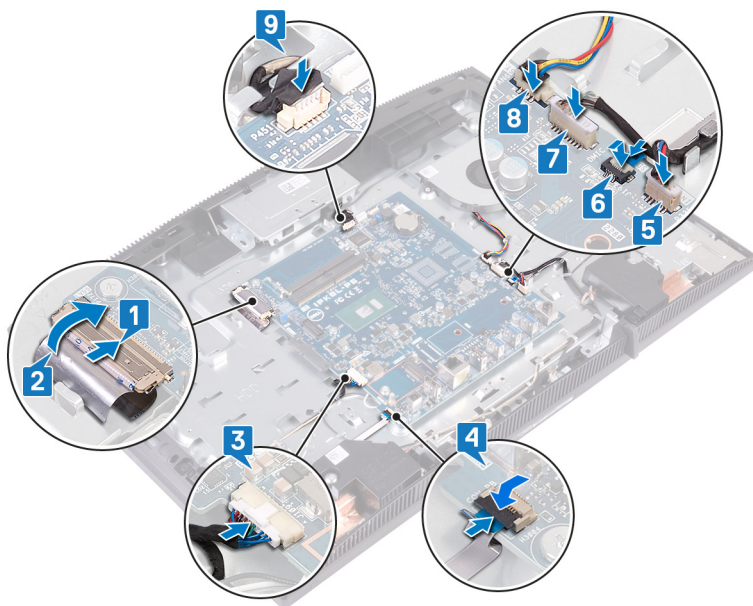

## Post-requisiti

- 1 Ricollocare la [scheda senza fili](#).
- 2 Ricollocare il [modulo di memoria](#).
- 3 Riposizionare il [dissipatore di calore](#).
- 4 Ricollocare la [protezione della scheda di sistema](#).
- 5 Ricollocare il [disco rigido](#).
- 6 Ricollocare il [coperchio posteriore](#).
- 7 Ricollocare il [piedistallo](#).

## Aggiornamento del BIOS

Potrebbe essere necessario aggiornare il BIOS quando è disponibile un aggiornamento oppure dopo aver ricollocato la scheda di sistema.

Seguire questi passaggi per aggiornare il BIOS:

- 1 Accendere il computer.
- 2 Accedere al sito Web [www.dell.com/support](http://www.dell.com/support).
- 3 Fare clic su **Product support** (Supporto prodotto), immettere il Numero di Servizio del computer e quindi fare clic su **Submit** (Invia).



**N.B.: Se non si dispone del Numero di Servizio, utilizzare la funzione di rilevamento automatico o ricercare manualmente il modello del computer.**

- 4 Fare clic su **Drivers & Downloads (Driver e download)** → **Find it myself (Provvederò da solo)**.
- 5 Selezionare il sistema operativo installato nel computer.
- 6 Scorrere la pagina fino in fondo ed espandere **BIOS**.
- 7 Fare clic su **Download (Scarica)** per scaricare l'ultima versione del BIOS del computer.
- 8 Al termine del download, accedere alla cartella in cui è stato salvato il file di aggiornamento del BIOS.
- 9 Fare doppio clic sull'icona del file dell'aggiornamento del BIOS e seguire le istruzioni visualizzate.

# Rimozione del pannello dello schermo

---



**AVVERTENZA:** Prima di effettuare interventi sui componenti interni del computer, leggere le informazioni sulla sicurezza fornite con il computer e seguire la procedura in [Prima degli interventi sui componenti interni del computer](#). Dopo gli interventi sui componenti interni del computer, seguire le istruzioni descritte in [Dopo gli interventi sui componenti interni del computer](#). Per maggiori informazioni sulle procedure consigliate relative alla sicurezza, consultare la home page Conformità alle normative su [www.dell.com/regulatory\\_compliance](http://www.dell.com/regulatory_compliance).

## Prerequisiti

- 1 Rimuovere il [pedistallo](#).
- 2 Rimuovere il [coperchio posteriore](#).
- 3 Rimuovere la [protezione della scheda di sistema](#).

## Procedura

- 1 Staccare il nastro che assicura il cavo dello schermo al connettore sulla scheda di sistema.
- 2 Utilizzando la punta delle dita, spingere i fermagli di fissaggio sul cavo dello schermo verso l'interno e scollegare quest'ultimo dalla scheda di sistema.
- 3 Scollegare il cavo della retroilluminazione della tastiera e il cavo dello schermo a sfioramento (opzionale) dal pannello dello schermo.

- 4 Rimuovere le 8 viti (M3x5) che fissano la base del gruppo schermo al gruppo stesso.

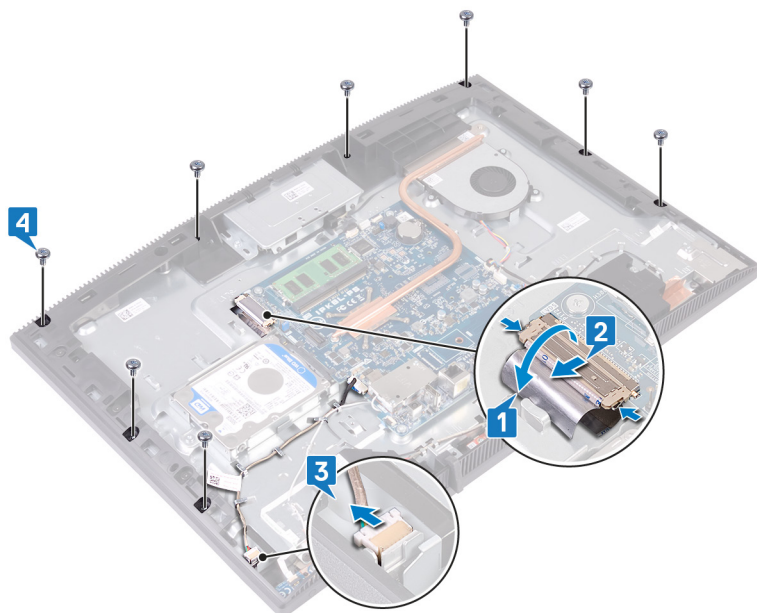

- 5 Posizionare la base del gruppo schermo in posizione verticale.
- 6 Sollevare il pannello del display estraendolo dalla base del gruppo schermo.
- 7 Far scorrere il cavo dello schermo e il cavo dello schermo a sfioramento (opzionale) attraverso gli slot sulla base del gruppo schermo.

8 Estrarre il pannello dello schermo dalla base del gruppo schermo.

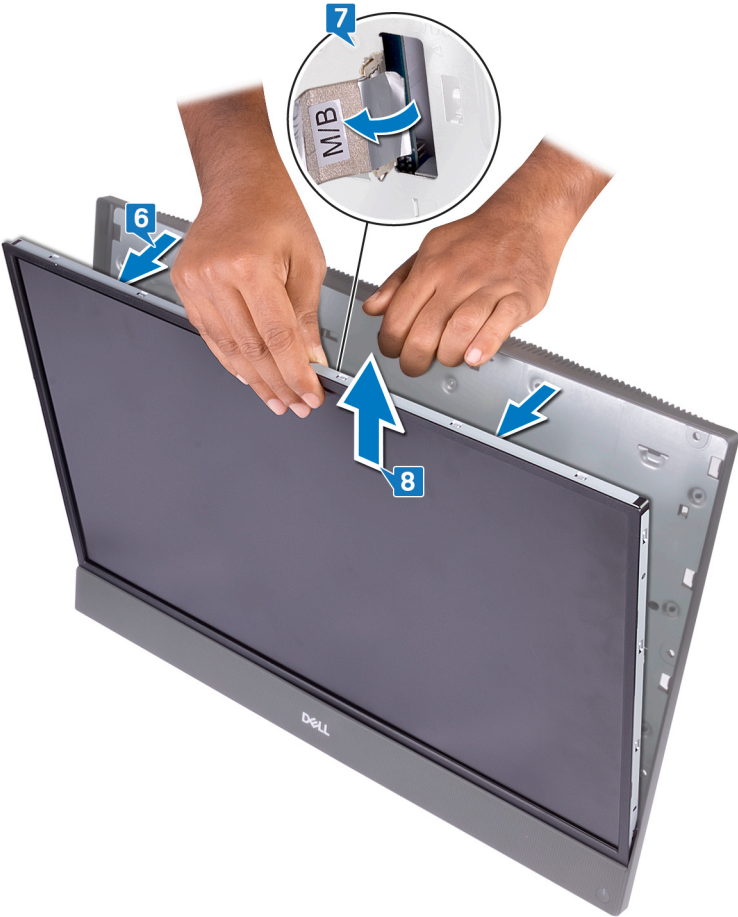

9 Il pannello dello schermo è il componente che rimane.



# Ricollocamento del pannello dello schermo

---

 **AVVERTENZA:** Prima di effettuare interventi sui componenti interni del computer, leggere le informazioni sulla sicurezza fornite con il computer e seguire la procedura in [Prima degli interventi sui componenti interni del computer](#). Dopo gli interventi sui componenti interni del computer, seguire le istruzioni descritte in [Dopo gli interventi sui componenti interni del computer](#). Per maggiori informazioni sulle procedure consigliate relative alla sicurezza, consultare la home page Conformità alle normative su [www.dell.com/regulatory\\_compliance](http://www.dell.com/regulatory_compliance).

## Procedura

- 1 Prendere nota delle posizioni delle quattro viti maschera sul pannello dello schermo.



- 2 Posizionare la base del gruppo schermo in posizione verticale e far scorrere il pannello dello schermo nella base.

- 3 Spingere il cavo dello schermo e il cavo dello schermo a sfioramento (opzionale) attraverso lo slot sulla base del gruppo dello schermo.
- 4 Allineare le quattro viti maschera sul pannello dello schermo con i fori sulla base del gruppo schermo.
- 5 Premere il pannello dello schermo nello slot sulla base del gruppo schermo.

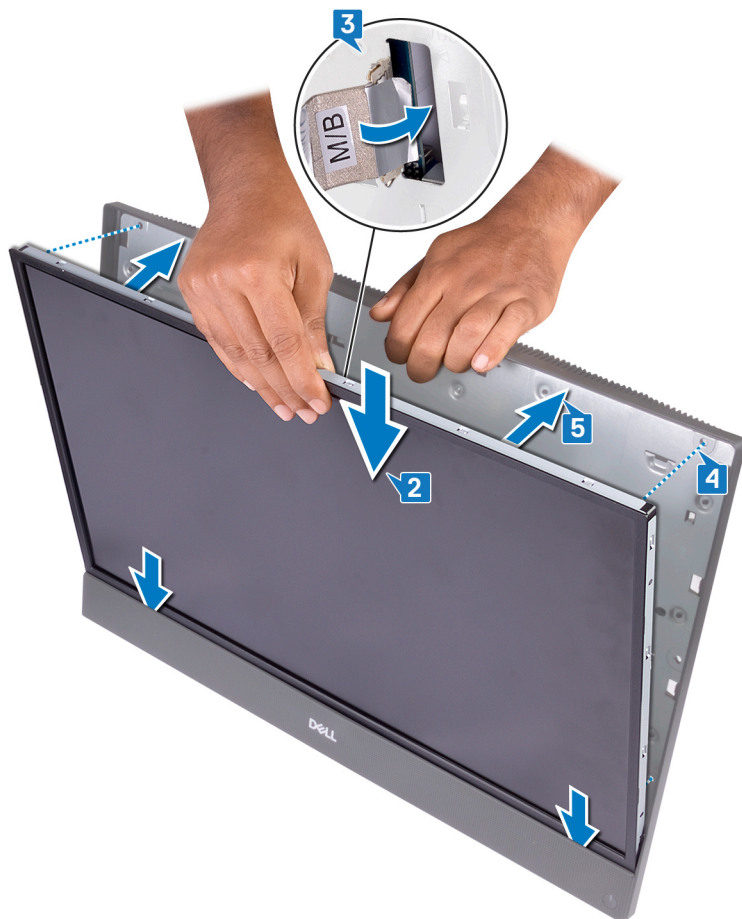

- 6 Posizionare la base del gruppo schermo su una superficie piana e pulita con lo schermo rivolto verso il basso.

- 7 In ordine sequenziale (indicato nell'immagine), ricollocare le 4 viti (M3x5) che fissano il pannello dello schermo alla base del gruppo schermo.

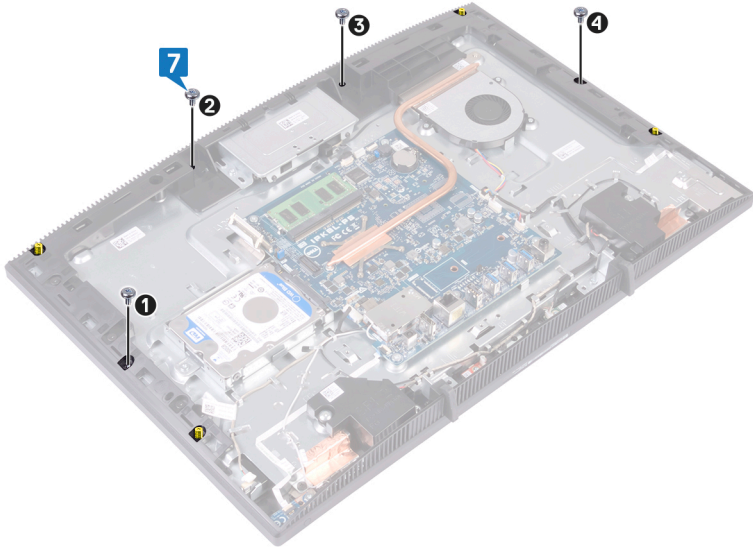

- 8 Rimuovere le quattro viti maschera dal pannello dello schermo.

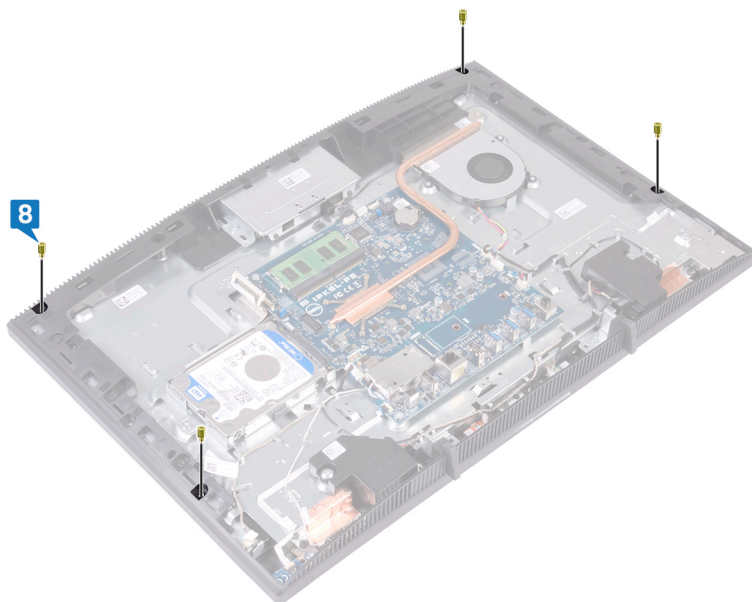

- 9 Ricollocare le 4 viti (M3x5) che fissano il pannello dello schermo alla base del gruppo schermo.
- 10 Collegare il cavo di retroilluminazione dello schermo al pannello dello schermo, quindi collegare il cavo dello schermo a sfioramento (opzionale) alla scheda di sistema.
- 11 Premere i fermagli di fissaggio verso l'interno e collegare il cavo dello schermo alla scheda di sistema.

- 12 Far aderire il nastro che fissa il cavo dello schermo al connettore sulla scheda di sistema.

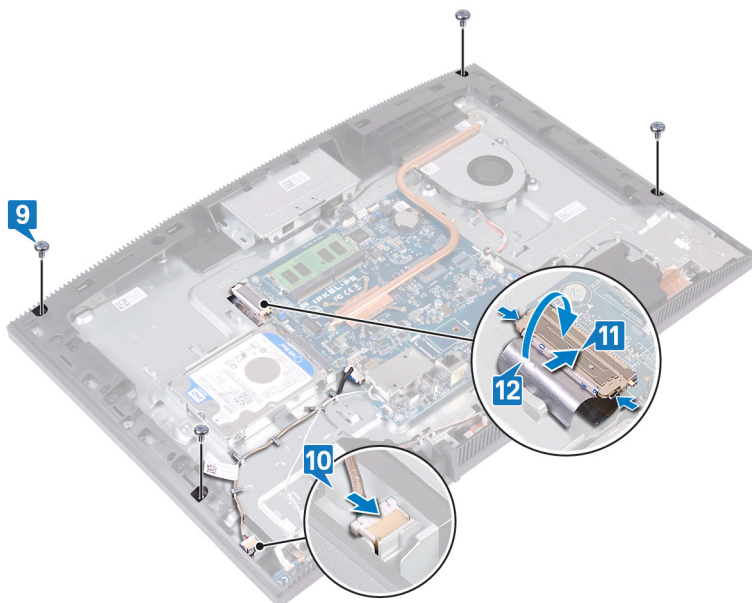

## Post-requisiti

- 1 Ricollocare la [protezione della scheda di sistema](#).
- 2 Ricollocare il [coperchio posteriore](#).
- 3 Ricollocare il [pedistallo](#).

# Rimozione dell'intelaiatura centrale

---



**AVVERTENZA:** Prima di effettuare interventi sui componenti interni del computer, leggere le informazioni sulla sicurezza fornite con il computer e seguire la procedura in [Prima degli interventi sui componenti interni del computer](#). Dopo gli interventi sui componenti interni del computer, seguire le istruzioni descritte in [Dopo gli interventi sui componenti interni del computer](#). Per maggiori informazioni sulle procedure consigliate relative alla sicurezza, consultare la home page Conformità alle normative su [www.dell.com/regulatory\\_compliance](http://www.dell.com/regulatory_compliance).

## Prerequisiti

- 1 Rimuovere il [pedistallo](#).
- 2 Rimuovere il [coperchio posteriore](#).
- 3 Rimuovere il [disco rigido](#).
- 4 Rimuovere la [protezione della scheda di sistema](#).
- 5 Rimuovere il [modulo di memoria](#).
- 6 Rimuovere la [scheda senza fili](#).
- 7 Rimuovere l'[antenna](#).
- 8 Rimuovere il [lettore di schede multimediali](#).
- 9 Rimuovere la [scheda del pulsante di alimentazione](#).
- 10 Rimuovere il [microfono](#).
- 11 Rimuovere la [fotocamera](#).
- 12 Rimuovere la [batteria pulsante](#).
- 13 Rimuovere la [ventola](#).
- 14 Rimuovere il [dissipatore di calore](#).
- 15 Rimuovere gli [altoparlanti](#).
- 16 Rimuovere la [scheda di sistema](#).
- 17 Rimuovere il [pannello dello schermo](#).
- 18 Rimuovere i [pedini in gomma](#).

# Procedura

- 1 Rimuovere le 13 viti (M3x5, nere) che fissano l'intelaiatura centrale alla base del gruppo schermo.
- 2 Far scorrere e sollevare per sbloccare le linguette sull'intelaiatura centrale dagli slot sulla base del gruppo schermo a partire dall'alto.

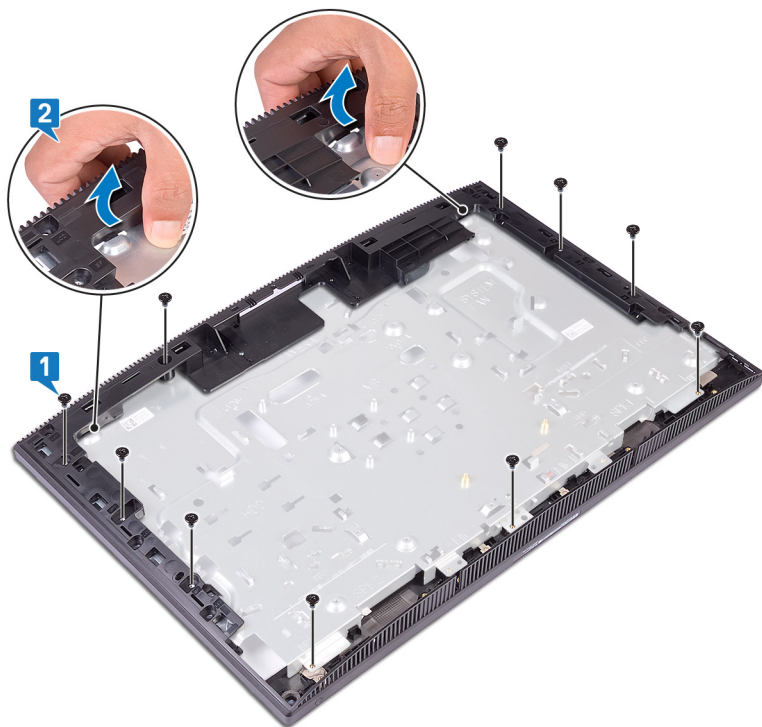

- 3 Sollevare e far scorrere la base del gruppo schermo estraendola dall'intelaiatura centrale.

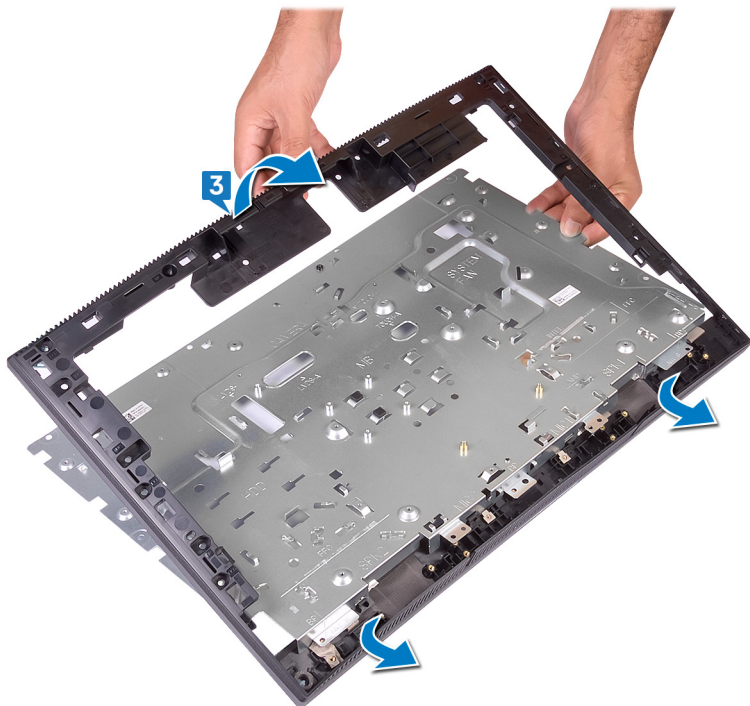

- 4 L'intelaiatura centrale è il componente che rimane.

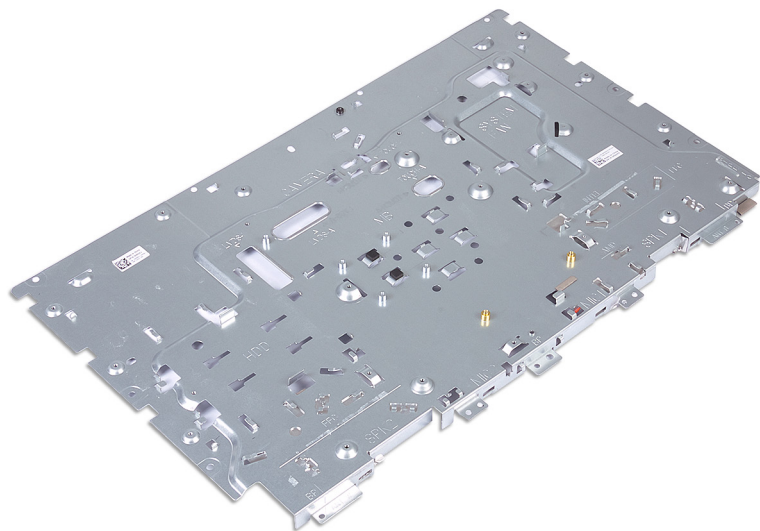

# Ricollocamento dell'intelaiatura centrale

---



**AVVERTENZA:** Prima di effettuare interventi sui componenti interni del computer, leggere le informazioni sulla sicurezza fornite con il computer e seguire la procedura in [Prima degli interventi sui componenti interni del computer](#). Dopo gli interventi sui componenti interni del computer, seguire le istruzioni descritte in [Dopo gli interventi sui componenti interni del computer](#). Per maggiori informazioni sulle procedure consigliate relative alla sicurezza, consultare la home page Conformità alle normative su [www.dell.com/regulatory\\_compliance](http://www.dell.com/regulatory_compliance).

# Procedura

- 1 Far scorrere l'intelaiatura centrale sulla base e agganciarla in posizione.



- 2 Ricollocare le 13 viti (M3x5, nere) che fissano l'intelaiatura centrale alla base del gruppo schermo.

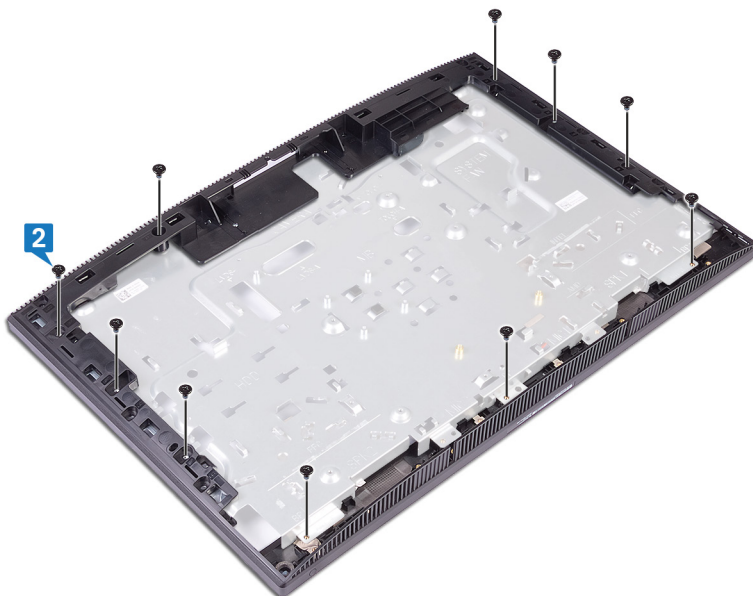

## Post-requisiti

- 1 Ricollocare i [piedini in gomma](#).
- 2 Ricollocare il [pannello dello schermo](#).
- 3 Ricollocare la [scheda di sistema](#).
- 4 Ricollocare gli [altoparlanti](#).
- 5 Riposizionare il [dissipatore di calore](#).
- 6 Riposizionare la [ventola](#).
- 7 Ricollocare la [batteria pulsante](#).
- 8 Ricollocare la [fotocamera](#).
- 9 Ricollocare il [microfono](#).
- 10 Ricollocare la [scheda di Accensione](#).
- 11 Ricollocare il [lettore di schede multimediali](#).
- 12 Ricollocare l'[antenna](#).

- 13** Ricollocare la [scheda senza fili](#).
- 14** Ricollocare il [modulo di memoria](#).
- 15** Ricollocare la [protezione della scheda di sistema](#).
- 16** Ricollocare il [disco rigido](#).
- 17** Ricollocare il [coperchio posteriore](#).
- 18** Ricollocare il [pedistallo](#).

# Download dei driver

---

## Sistema operativo

- Windows 10 Home a 64 bit
- Windows 10 Professional (64 bit)
- Ubuntu

## Download del driver audio

- 1 Accendere il computer.
- 2 Accedere al sito Web [www.dell.com/support](http://www.dell.com/support).
- 3 Immettere il Numero di servizio del computer e quindi fare clic su **Submit** (Invia).



**N.B.: Se non si dispone del Numero di Servizio, utilizzare la funzione di rilevamento automatico o ricercare manualmente il modello del computer.**

- 4 Fare clic su **Drivers & downloads** (Driver e download).
- 5 Fare clic sul pulsante **Detect Drivers** (Rileva driver).
- 6 Rivedere e accettare i Termini e le condizioni di utilizzo di **SupportAssist**, quindi fare clic su **Continue** (Continua).
- 7 Se necessario, il computer inizia a scaricare e installare **SupportAssist**.



**N.B.: Rivedere le istruzioni su schermo in base al browser utilizzato.**

- 8 Fare clic su **View Drivers for My System** (Visualizza driver per il mio sistema).
- 9 Fare clic su **Download and Install** (Scarica e installa) per scaricare e installare tutti gli aggiornamenti dei driver trovati per il computer.
- 10 Selezionare una posizione in cui salvare i file.
- 11 Se viene richiesto, approvare le richieste dal **User Account Control** (Controllo dell'account utente) per apportare modifiche al sistema.
- 12 L'applicazione installa tutti i driver e gli aggiornamenti identificati.



**N.B.: Non tutti i file possono essere installati automaticamente. Rivedere il riepilogo dell'installazione per determinare se sia necessaria l'installazione manuale.**

- 13 Per il download e l'installazione manuali, fare clic su **Category** (Categoria).

- 14 Fare clic su **Audio** nell'elenco a discesa.
- 15 Fare clic su **Download** per scaricare il driver audio per il computer in uso.
- 16 Al termine del download, accedere alla cartella in cui è stato salvato il file del driver audio.
- 17 Fare doppio clic sull'icona del file del driver audio e seguire le istruzioni visualizzate sullo schermo per installare il driver.

## Download del driver grafico

- 1 Accendere il computer.
- 2 Accedere al sito Web [www.dell.com/support](http://www.dell.com/support).
- 3 Immettere il Numero di servizio del computer e quindi fare clic su **Submit** (Invia).



**N.B.: Se non si dispone del Numero di Servizio, utilizzare la funzione di rilevamento automatico o ricercare manualmente il modello del computer.**

- 4 Fare clic su **Drivers & downloads** (Driver e download).
- 5 Fare clic sul pulsante **Detect Drivers** (Rileva driver).
- 6 Rivedere e accettare i Termini e le condizioni di utilizzo di **SupportAssist**, quindi fare clic su **Continue** (Continua).
- 7 Se necessario, il computer inizia a scaricare e installare **SupportAssist**.



**N.B.: Rivedere le istruzioni su schermo in base al browser utilizzato.**

- 8 Fare clic su **View Drivers for My System** (Visualizza driver per il mio sistema).
- 9 Fare clic su **Download and Install** (Scarica e installa) per scaricare e installare tutti gli aggiornamenti dei driver trovati per il computer.
- 10 Selezionare una posizione in cui salvare i file.
- 11 Se viene richiesto, approvare le richieste dal **User Account Control** (Controllo dell'account utente) per apportare modifiche al sistema.
- 12 L'applicazione installa tutti i driver e gli aggiornamenti identificati.



**N.B.: Non tutti i file possono essere installati automaticamente. Rivedere il riepilogo dell'installazione per determinare se sia necessaria l'installazione manuale.**

- 13 Per il download e l'installazione manuali, fare clic su **Category** (Categoria).
- 14 Fare clic su **Video** nell'elenco a discesa.
- 15 Fare clic su **Download (Scarica)** per scaricare il driver della scheda grafica del computer in uso.

- 16 Al termine del download, accedere alla cartella in cui è stato salvato il file del driver grafico.
- 17 Fare doppio clic sull'icona del file del driver grafico e seguire le istruzioni sullo schermo per installare il driver.

## Download del driver USB

- 1 Accendere il computer.
- 2 Accedere al sito Web [www.dell.com/support](http://www.dell.com/support).
- 3 Immettere il Numero di servizio del computer e quindi fare clic su **Submit** (Invia).



**N.B.: Se non si dispone del Numero di Servizio, utilizzare la funzione di rilevamento automatico o ricercare manualmente il modello del computer.**

- 4 Fare clic su **Drivers & downloads** (Driver e download).
- 5 Fare clic sul pulsante **Detect Drivers** (Rileva driver).
- 6 Rivedere e accettare i Termini e le condizioni di utilizzo di **SupportAssist**, quindi fare clic su **Continue** (Continua).
- 7 Se necessario, il computer inizia a scaricare e installare **SupportAssist**.



**N.B.: Rivedere le istruzioni su schermo in base al browser utilizzato.**

- 8 Fare clic su **View Drivers for My System** (Visualizza driver per il mio sistema).
- 9 Fare clic su **Download and Install** (Scarica e installa) per scaricare e installare tutti gli aggiornamenti dei driver trovati per il computer.
- 10 Selezionare una posizione in cui salvare i file.
- 11 Se viene richiesto, approvare le richieste dal **User Account Control** (Controllo dell'account utente) per apportare modifiche al sistema.
- 12 L'applicazione installa tutti i driver e gli aggiornamenti identificati.



**N.B.: Non tutti i file possono essere installati automaticamente. Rivedere il riepilogo dell'installazione per determinare se sia necessaria l'installazione manuale.**

- 13 Per il download e l'installazione manuali, fare clic su **Category** (Categoria).
- 14 Fare clic su **Chipset** nell'elenco a discesa.
- 15 Fare clic su **Download** per scaricare il driver USB per il computer.
- 16 Al termine del download, accedere alla cartella in cui è stato salvato il file del driver USB.

- 17 Fare doppio clic sull'icona del file del driver USB e seguire le istruzioni visualizzate sullo schermo per installare il driver.

## Download del driver Wi-Fi

- 1 Accendere il computer.
- 2 Accedere al sito Web [www.dell.com/support](http://www.dell.com/support).
- 3 Immettere il Numero di servizio del computer e quindi fare clic su **Submit** (Invia).



**N.B.: Se non si dispone del Numero di Servizio, utilizzare la funzione di rilevamento automatico o ricercare manualmente il modello del computer.**

- 4 Fare clic su **Drivers & downloads** (Driver e download).
- 5 Fare clic sul pulsante **Detect Drivers** (Rileva driver).
- 6 Rivedere e accettare i Termini e le condizioni di utilizzo di **SupportAssist**, quindi fare clic su **Continue** (Continua).
- 7 Se necessario, il computer inizia a scaricare e installare **SupportAssist**.



**N.B.: Rivedere le istruzioni su schermo in base al browser utilizzato.**

- 8 Fare clic su **View Drivers for My System** (Visualizza driver per il mio sistema).
- 9 Fare clic su **Download and Install** (Scarica e installa) per scaricare e installare tutti gli aggiornamenti dei driver trovati per il computer.
- 10 Selezionare una posizione in cui salvare i file.
- 11 Se viene richiesto, approvare le richieste dal **User Account Control** (Controllo dell'account utente) per apportare modifiche al sistema.
- 12 L'applicazione installa tutti i driver e gli aggiornamenti identificati.



**N.B.: Non tutti i file possono essere installati automaticamente. Rivedere il riepilogo dell'installazione per determinare se sia necessaria l'installazione manuale.**

- 13 Per il download e l'installazione manuali, fare clic su **Category** (Categoria).
- 14 Fare clic su **Network** (Rete) nell'elenco a discesa.
- 15 Fare clic su **Download (Scarica)** per scaricare il driver Wi-Fi per il computer in uso.
- 16 Al termine del download, accedere alla cartella in cui è stato salvato il file del driver Wi-Fi.
- 17 Fare doppio clic sull'icona del driver Wi-Fi e seguire le istruzioni visualizzate sullo schermo per installare il driver.

# Scaricare il driver del lettore di schede multimediali

- 1 Accendere il computer.
- 2 Accedere al sito Web [www.dell.com/support](http://www.dell.com/support).
- 3 Immettere il Numero di servizio del computer e quindi fare clic su **Submit** (Invia).



**N.B.: Se non si dispone del Numero di Servizio, utilizzare la funzione di rilevamento automatico o ricercare manualmente il modello del computer.**

- 4 Fare clic su **Drivers & downloads** (Driver e download).
- 5 Fare clic sul pulsante **Detect Drivers** (Rileva driver).
- 6 Rivedere e accettare i Termini e le condizioni di utilizzo di **SupportAssist**, quindi fare clic su **Continue** (Continua).
- 7 Se necessario, il computer inizia a scaricare e installare **SupportAssist**.



**N.B.: Rivedere le istruzioni su schermo in base al browser utilizzato.**

- 8 Fare clic su **View Drivers for My System** (Visualizza driver per il mio sistema).
- 9 Fare clic su **Download and Install** (Scarica e installa) per scaricare e installare tutti gli aggiornamenti dei driver trovati per il computer.
- 10 Selezionare una posizione in cui salvare i file.
- 11 Se viene richiesto, approvare le richieste dal **User Account Control** (Controllo dell'account utente) per apportare modifiche al sistema.
- 12 L'applicazione installa tutti i driver e gli aggiornamenti identificati.



**N.B.: Non tutti i file possono essere installati automaticamente. Rivedere il riepilogo dell'installazione per determinare se sia necessaria l'installazione manuale.**

- 13 Per il download e l'installazione manuali, fare clic su **Category** (Categoria).
- 14 Fare clic su **Chipset** nell'elenco a discesa.
- 15 Fare clic su **Download** per scaricare il driver del lettore di schede multimediali per il computer.
- 16 Al termine del download, accedere alla cartella in cui è stato salvato il file del driver del lettore di schede multimediali.
- 17 Fare doppio clic sull'icona del file del driver del lettore di schede multimediali e seguire le istruzioni visualizzate sullo schermo per installare il driver.

# Download del driver del chipset

- 1 Accendere il computer.
- 2 Accedere al sito Web [www.dell.com/support](http://www.dell.com/support).
- 3 Immettere il Numero di servizio del computer e quindi fare clic su **Submit** (Invia).



**N.B.: Se non si dispone del Numero di Servizio, utilizzare la funzione di rilevamento automatico o ricercare manualmente il modello del computer.**

- 4 Fare clic su **Drivers & downloads** (Driver e download).
- 5 Fare clic sul pulsante **Detect Drivers** (Rileva driver).
- 6 Rivedere e accettare i Termini e le condizioni di utilizzo di **SupportAssist**, quindi fare clic su **Continue** (Continua).
- 7 Se necessario, il computer inizia a scaricare e installare **SupportAssist**.



**N.B.: Rivedere le istruzioni su schermo in base al browser utilizzato.**

- 8 Fare clic su **View Drivers for My System** (Visualizza driver per il mio sistema).
- 9 Fare clic su **Download and Install** (Scarica e installa) per scaricare e installare tutti gli aggiornamenti dei driver trovati per il computer.
- 10 Selezionare una posizione in cui salvare i file.
- 11 Se viene richiesto, approvare le richieste dal **User Account Control** (Controllo dell'account utente) per apportare modifiche al sistema.
- 12 L'applicazione installa tutti i driver e gli aggiornamenti identificati.



**N.B.: Non tutti i file possono essere installati automaticamente. Rivedere il riepilogo dell'installazione per determinare se sia necessaria l'installazione manuale.**

- 13 Per il download e l'installazione manuali, fare clic su **Category** (Categoria).
- 14 Fare clic su **Chipset** nell'elenco a discesa.
- 15 Fare clic su **Download (Scarica)** per scaricare il driver del chipset per il computer in uso.
- 16 Al termine del download, accedere alla cartella in cui è stato salvato il file del driver del chipset.
- 17 Fare doppio clic sull'icona del file del driver del chipset e seguire le istruzioni sullo schermo per installare il driver.

# Download del driver di rete

- 1 Accendere il computer.
- 2 Accedere al sito Web [www.dell.com/support](http://www.dell.com/support).
- 3 Immettere il Numero di servizio del computer e quindi fare clic su **Submit** (Invia).



**N.B.: Se non si dispone del Numero di Servizio, utilizzare la funzione di rilevamento automatico o ricercare manualmente il modello del computer.**

- 4 Fare clic su **Drivers & downloads** (Driver e download).
- 5 Fare clic sul pulsante **Detect Drivers** (Rileva driver).
- 6 Rivedere e accettare i Termini e le condizioni di utilizzo di **SupportAssist**, quindi fare clic su **Continue** (Continua).
- 7 Se necessario, il computer inizia a scaricare e installare **SupportAssist**.



**N.B.: Rivedere le istruzioni su schermo in base al browser utilizzato.**

- 8 Fare clic su **View Drivers for My System** (Visualizza driver per il mio sistema).
- 9 Fare clic su **Download and Install** (Scarica e installa) per scaricare e installare tutti gli aggiornamenti dei driver trovati per il computer.
- 10 Selezionare una posizione in cui salvare i file.
- 11 Se viene richiesto, approvare le richieste dal **User Account Control** (Controllo dell'account utente) per apportare modifiche al sistema.
- 12 L'applicazione installa tutti i driver e gli aggiornamenti identificati.



**N.B.: Non tutti i file possono essere installati automaticamente. Rivedere il riepilogo dell'installazione per determinare se sia necessaria l'installazione manuale.**

- 13 Per il download e l'installazione manuali, fare clic su **Category** (Categoria).
- 14 Fare clic su **Network** (Rete) nell'elenco a discesa.
- 15 Fare clic su **Download** per scaricare il driver di rete per il computer in uso.
- 16 Al termine del download, accedere alla cartella in cui è stato salvato il file del driver senza fili.
- 17 Fare doppio clic sull'icona del file del driver senza fili e seguire le istruzioni visualizzate sullo schermo per installare il driver.

# Driver del dispositivo

## Utilità di installazione del software per chipset di Intel

In Gestione dispositivi, verificare che il driver del chipset sia installato.

Installare gli aggiornamenti del chipset Intel dalla pagina Web [www.dell.com/support](http://www.dell.com/support).

## Driver video

In Gestione dispositivi, verificare che il driver video sia installato.

Installare l'aggiornamento del driver video dalla pagina [www.dell.com/support](http://www.dell.com/support).

## Driver seriale I/O Intel

In Gestione dispositivi verificare se è installato il driver di I/O seriale Intel.

Installare gli aggiornamenti del driver dalla pagina Web [www.dell.com/support](http://www.dell.com/support).

## Driver seriale I/O Intel

In Gestione dispositivi verificare se è installato il driver di I/O seriale Intel.

Installare gli aggiornamenti del driver dalla pagina Web [www.dell.com/support](http://www.dell.com/support).

## Interfaccia Intel TXE (Trusted Execution Engine)

In Gestione dispositivi, controllare se è installato il driver di Intel TXE (Trusted Execution Engine).

Installare l'aggiornamento del driver dalla pagina [www.dell.com/support](http://www.dell.com/support).

## Driver del pulsante virtuale Intel

In Gestione dispositivi, verificare se è installato il driver del pulsante virtuale Intel.

Installare gli aggiornamenti del driver dalla pagina Web [www.dell.com/support](http://www.dell.com/support).

## Driver senza fili e Bluetooth

In Gestione dispositivi, verificare se il driver della scheda di rete è installata.

Installare gli aggiornamenti del driver dalla pagina Web [www.dell.com/support](http://www.dell.com/support).

In Gestione dispositivi, verificare se il driver Bluetooth è installato.

Installare gli aggiornamenti del driver dalla pagina Web [www.dell.com/support](http://www.dell.com/support).

# Installazione di sistema

---

 **ATTENZIONE:** A meno che non si sia utenti esperti, non cambiare le impostazioni nel programma di configurazione del BIOS. Alcune modifiche possono compromettere il funzionamento del computer.

 **N.B.:** Prima di modificare il programma di installazione del BIOS, annotare le informazioni sulla relativa schermata per riferimento futuro.

Utilizzare il programma di configurazione del BIOS per i seguenti scopi:

- Trovare le informazioni sull'hardware installato sul computer, come la quantità di RAM e le dimensioni del disco rigido.
- Modificare le informazioni di configurazione del sistema.
- Impostare o modificare un'opzione selezionabile dall'utente, ad esempio la password utente, il tipo di disco rigido installato, abilitare o disabilitare le periferiche di base.

## Panoramica sul BIOS

Il BIOS gestisce il flusso di dati tra il sistema operativo del computer e i dispositivi collegati, ad esempio dischi rigidi, schede video, tastiera, mouse e stampante.

## Inserimento del programma di installazione del BIOS

- 1 Accendere (o riavviare) il computer.
- 2 Durante il POST, quando viene visualizzato il logo DELL, attendere fino alla visualizzazione del prompt F2 , quindi premere immediatamente F2.

 **N.B.:** Il prompt F2 indica che la tastiera è stata inizializzata. Tale prompt può comparire molto rapidamente, prestare quindi estrema attenzione e premere F2. Se si preme F2 prima della comparsa del prompt, viene persa la pressione sul tasto. Se si attende troppo a lungo e compare il logo del sistema operativo, continuare ad attendere fino alla visualizzazione del desktop. Spegnerne quindi il computer e riprovare.

## Tasti di navigazione

 **N.B.: Per la maggior parte delle opzioni di configurazione del sistema, le modifiche effettuate sono registrate ma non hanno effetto fino al riavvio del computer.**

Tasti	Esplorazione
Freccia SU	Consente di tornare al campo precedente.
Freccia GIÙ	Consente di passare al campo successivo.
Invio	Permette di selezionare un valore nel campo prescelto (se applicabile) o di seguire il collegamento nel campo.
BARRA SPAZIATRICE	Espande o riduce un elenco a discesa, se applicabile.
Linguetta	Porta all'area successiva.

 **N.B.: Solo per browser con grafica normale.**

**Esc** Passa alla pagina precedente finché non viene visualizzata la schermata principale. Premendo ESC nella schermata principale viene visualizzato un messaggio che chiede se si desidera salvare le modifiche prima di riavviare il sistema.

## Boot Sequence (Sequenza di avvio)

La sequenza di avvio consente di bypassare l'avvio definito dalla configurazione del sistema e di avviare direttamente su un dispositivo specifico (ad esempio, un'unità ottica o un disco rigido). Durante il POST (Power-on Self Test), quando appare il logo Dell, è possibile:

- Accedere al programma di installazione del sistema premendo il tasto F2
- Attivare il menu di avvio temporaneo premendo il tasto F12

Il menu di avvio temporaneo visualizza i dispositivi da cui è possibile procedere all'avvio, inclusa l'opzione di diagnostica. Le opzioni di avvio sono:

- Unità estraibile (se disponibile)

- Unità STXXXX



**N.B.: XXX denota il numero dell'unità SATA.**

- Unità ottica (se disponibile)
- Disco rigido SATA (se disponibile)
- Diagnostica



**N.B.: Scegliendo Diagnostica, verrà mostrata la schermata ePSA diagnostics (diagnostica ePSA).**

Lo schermo della sequenza di avvio mostra inoltre le opzioni per l'accesso allo schermo della configurazione del sistema.

## Opzioni di configurazione di sistema



**N.B.: A seconda del computer e dei dispositivi installati, gli elementi elencati in questa sezione potrebbero non essere disponibili.**

**Tabella 3. Opzioni di configurazione di sistema - Menu principale**

Principale	
System Time	Visualizza l'ora corrente nel formato hh:mm:ss.
System Date	Visualizza la data corrente nel formato mm/gg/aaaa.
BIOS Version	Visualizza il numero di versione del BIOS.
Product Name	Visualizza il nome del prodotto.
Service Tag	Consente di inserire il Numero di servizio del proprio computer.
Asset Tag	Visualizza il tag asset del computer.
CPU Type	Visualizza il tipo di CPU.
CPU Speed	Visualizza la velocità della CPU.
CPU ID	Visualizza il codice di identificazione della CPU.
Cache L1	Visualizza le dimensioni della memoria cache L1 del processore.

---

**Principale**

---

Cache L2	Visualizza le dimensioni della memoria cache L2 del processore.
Cache L3	Visualizza le dimensioni della memoria cache L3 del processore.
First HDD	Visualizza il disco rigido primario.
AC Adapter Type	Visualizza il tipo di adattatore di alimentazione.
System Memory	Visualizza la memoria del computer totale installata.
Memory Speed	Visualizza la velocità di memoria.

**Tabella 4. Opzioni di configurazione di sistema - Menu avanzato**

---

**Avanzate**

---

**Funzionalità avanzate del BIOS**

Intel(R)SpeedStep(TM)	Consente di abilitare o disabilitare la funzione Intel SpeedStep. Impostazione predefinita: Enabled (Abilitata).
Integrated NIC	Consente di abilitare o disabilitare il controller LAN integrato. Impostazione predefinita: Enabled (Attivata)
Intel Speed Shift Technology	Attiva o disattiva il supporto alla tecnologia Intel Speed Shift. Abilitando questa opzione si consente al sistema operativo di selezionare automaticamente le prestazioni appropriate del processore. Impostazione predefinita: Enabled (Attivata)
Opzione SATA	Consente di configurare la modalità operativa del controller del disco rigido SATA integrato. Impostazione predefinita: AHCI

---

## Avanzate

---

Adapter Warnings	Attiva o disattiva le avvertenze relative all'adattatore di alimentazione. Impostazione predefinita: Enabled (Attivata)
Intel Software Guard Extensions	Consente di abilitare/disabilitare le estensioni di protezione del software Intel® controllate dal software (SGX). Impostazione predefinita: Software controlled (Controllato dal software)
Intel Software Guard Extensions allocated memory size	Impostazione dell'allocazione di memoria per le estensioni di protezione del software Intel (SGX). Il supporto di allocazione predefinito è 128 MB. Quando le SGX sono impostate su Software Controlled, questa impostazione non è disponibile e non ha effetto.
BIOS Recovery from Hard Drive	Consente di abilitare o disabilitare il ripristino del BIOS dal disco rigido. Impostazione predefinita: Enabled (Attivata)
BIOS Auto-Recovery	Attiva o disattiva il ripristino automatico del BIOS. Impostazione predefinita: Disabled (Disabilitata)
Integrity Check	Se l'opzione è abilitata, il BIOS verifica l'integrità dell'immagine del BIOS a ciascun avvio. Se l'opzione è disabilitata, il BIOS verifica l'integrità dell'immagine solo se l'avvio precedente non è andato a buon fine. Impostazione predefinita: Disabled (Disabilitata)
Intel BIOS Guard Support	Consente di abilitare o disabilitare il supporto a Intel BIOS Guard. Impostazione predefinita: Enabled (Attivata)

## Configurazione USB

---

## Avanzate

---

Rear USB Ports	Consente di abilitare o disabilitare le porte USB posteriori.
----------------	---

### Opzioni di alimentazione

Wake Up by Integrated LAN	Consente di accendere o meno il computer tramite speciali segnali LAN. Impostazione predefinita: Disabled (Disattivata)
---------------------------	--

AC Recovery	Imposta le azioni che esegue il computer quando l'alimentazione viene ripristinata.
-------------	---

Deep Sleep Control	Abilita o disabilita il supporto alla modalità Deep Sleep. Impostazione predefinita: Enabled (Attivata)
--------------------	--

USB Wake support	Consente di abilitare o meno i dispositivi USB per riattivare il computer dalla modalità standby. Impostazione predefinita: Enabled (Attivata)
------------------	---

USB Powershare Support State	Abilita o disabilita la ricarica dei dispositivi USB. Impostazione predefinita: Disabled (Disattivata)
------------------------------	---

Auto Power On	Imposta l'ora del giorno in cui si desidera che il sistema si accenda automaticamente.
---------------	--

Auto Power On Mode	Il sistema si accende automaticamente.
--------------------	--

Auto Power On Date	Data dell'accensione automatica.
--------------------	----------------------------------

Auto Power On Time	Ora dell'accensione automatica.
--------------------	---------------------------------

Numlock Key	Consente di impostare lo stato del tasto Bloc Num durante l'avvio On (Attivo) o Off (Disattivo).
-------------	--

### Risoluzione dei problemi di sistema con SupportAssist

---

**Avanzate**

---

Auto OS Recovery Threshold	Controlla il flusso automatico di avvio per la console di risoluzione del sistema SupportAssist e per lo strumento di ripristino del sistema operativo Dell.
SupportAssist OS Recovery	Abilita o disabilita il flusso di avvio per lo strumento di ripristino del sistema operativo SupportAssist OS Recovery in caso di determinati errori di sistema. Se l'opzione di configurazione SupportAssist OS Recovery è disabilitata, il flusso di avvio automatico per il relativo strumento sarà anch'esso disattivato. Impostazione predefinita: Disabled (Disattivata)

**Tabella 5. Opzioni di installazione del sistema - Menu Sicurezza**

---

**Sicurezza**

---

Unlock Setup Status	Visualizza lo stato di configurazione di sblocco.
Admin Password Status	Visualizza lo stato della password dell'amministratore
System Password Status	Visualizza lo stato della password di sistema
HDD Password Status	Visualizza lo stato della password del disco rigido.
Asset Tag	Visualizza il tag asset del computer.
Admin Password	Consente di impostare la password amministratore.
System Password	Consente di impostare la password del sistema.
HDD Password	Consente di impostare la password per il disco rigido.
Password change	Consente di determinare se sono concesse modifiche alle password di sistema e del disco rigido quando è

---

## Sicurezza

---

	impostata una password di amministratore.
Computrace	Consente di semplificare la tracciatura delle risorse e la fornitura di servizi di ripristino nel caso in cui il computer vada smarrito o rubato.
Firmware TPM	Consente di attivare o disattivare la funzione TPM del firmware.
PPI Bypass for Clear Command	Consente di controllare la PPI (Physical Presence Interface) di TPM. Quando è abilitata, questa impostazione consentirà al sistema operativo di saltare i prompt utente PPI del BIOS quando viene inviato il comando Clear. Le modifiche a questa impostazione hanno effetto immediato.
UEFI Firmware Capsule Updates	Consente di abilitare o disabilitare la funzione di aggiornamenti capsule del firmware UEFI. Impostazione predefinita: Enabled (Attivata)

**Tabella 6. Opzioni di configurazione di sistema - Menu di avvio**

---

### Boot (Avvio)

---

Boot List Option	Consente di selezionare l'avvio del sistema da Legacy o UEFI.
File Browser Add Boot Option	Consente di cercare nel file system dei dispositivi per selezionare il bootloader.
File Browser Del Boot Option	Consente di eliminare il menu di avvio.
Avvio sicuro	Consente di abilitare o disabilitare il controllo di avvio sicuro. Impostazione predefinita: Disabled (Disattivata)

---

**Boot (Avvio)**

---

Legacy Option ROMs	Abilita o disabilita le ROM legacy opzionali.
Tentativo di avvio legacy	Consente al sistema di avviare immediatamente l'elenco di avvio legacy se il sistema non è in grado di avviare l'elenco di avvio UEFI.
Boot Option Priorities	Visualizza le priorità dell'opzione di avvio.
Boot Option #1	Visualizza la prima opzione di avvio.
Boot Option #2	Visualizza la seconda opzione di avvio.
Boot Option #3	Visualizza la terza opzione di avvio.

**Tabella 7. Opzioni di configurazione di sistema - Uscita dal menu**

---

**Exit (Uscita)**

---

Save Changes and Reset	Consente di reimpostare il sistema dopo aver salvato le modifiche.
Discard Changes and Reset	Consente di reimpostare il sistema senza salvare le modifiche.
Restore defaults	Consente di ripristinare le impostazioni predefinite.
Discard Changes	Consente di ignorare le modifiche.
Save Changes	Consente di salvare le modifiche.

# Password di sistema e password di installazione

**Tabella 8. Password di sistema e password di installazione**

<b>Tipo di password</b>	<b>Descrizione</b>
Password del sistema	La password da inserire per accedere al sistema.
Password della configurazione	La password da inserire per accedere ed effettuare modifiche alle impostazioni del BIOS del computer.

È possibile creare una password del sistema e una password della configurazione per proteggere il computer.

 **ATTENZIONE: Le funzionalità della password forniscono un livello di sicurezza di base per i dati sul computer.**

 **ATTENZIONE: Chiunque può accedere ai dati memorizzati sul computer se non è bloccato o se lasciato incustodito.**

 **N.B.: L'opzione della password di sistema e configurazione è disattivata.**

## Assegnazione di una password di configurazione del sistema.

È possibile assegnare una nuova **Password di sistema o amministratore** solo se lo stato è **Non impostato**.

Per immettere una configurazione del sistema, premere F2 subito dopo l'accensione o il riavvio.

- 1 Nella schermata **System BIOS (BIOS di sistema)** o **System Setup (Installazione del sistema)**, selezionare **Security (Protezione)** e premere Invio. La schermata **Security (Protezione)** viene visualizzata.

- 2 Selezionare **System Password (Password di sistema)** o **Admin Password (Password amministratore)** e creare una password nel campo **Enter the new password (Immettere la nuova password)**.

Utilizzare le seguenti linee guida per assegnare la password del sistema:

- Una password può contenere fino a 32 caratteri.
- La password può contenere numeri tra 0 e 9.
- Sono consentite solo lettere minuscole, lettere maiuscole non sono consentite.
- Sono consentiti solo i seguenti caratteri speciali: spazio, ("), (+), (,), (-), (.), (/), (;), ([), (\), (]), (^).

- 3 Digitare la password di sistema inserita in precedenza nel campo **Confirm new password (Conferma nuova password)** e fare clic su **OK**.

- 4 Premere Esc e un messaggio richiede di salvare le modifiche.

- 5 Premere Y per salvare le modifiche.

Il computer si riavvia.

## Eliminazione o modifica di una password di installazione e di sistema esistente

Assicurarsi che **Password Status (Stato password)** sia sbloccato (nella configurazione del sistema) prima di provare ad eliminare o modificare la password di sistema o di installazione esistente. Non è possibile eliminare o modificare una password di sistema o di installazione esistente se **Password Status (Stato password)** è bloccato.

Per entrare nell'installazione del sistema, premere F2 immediatamente dopo l'accensione o il riavvio.

- 1 Nella schermata **System BIOS (BIOS di sistema)** o **System Setup (Installazione del sistema)**, selezionare **System Security (Protezione del sistema)** e premere Enter.

La schermata **System Security (Protezione del sistema)** viene mostrata.

- 2 Nella schermata **System Security (Protezione del sistema)**, verificare che **Password Status (Stato password)** sia **Unlocked (Sbloccato)**.

- 3 Selezionare **System Password (Password del sistema)**, alterare o eliminare la password del sistema esistente e premere Invio o Tab.

- 4 Selezionare **System Password (Password del sistema)**, alterare o eliminare la password dell'installazione esistente e premere Invio o Tab.



**N.B.: Se vengono modificate la password del sistema e/o della configurazione, reinserire la nuova password quando richiesto. Se vengono eliminate la password del sistema e/o la password della configurazione, confermare l'eliminazione quando richiesto.**

- 5 Premere Esc e un messaggio richiede di salvare le modifiche.
- 6 Premere Y per salvare le modifiche e uscire dall'installazione del sistema.  
Il computer si riavvia.

## Cancellazione delle impostazioni CMOS



**AVVERTENZA:** Prima di effettuare interventi sui componenti interni del computer, leggere le informazioni sulla sicurezza fornite con il computer e seguire la procedura in [Prima degli interventi sui componenti interni del computer](#). Dopo gli interventi sui componenti interni del computer, seguire le istruzioni descritte in [Dopo gli interventi sui componenti interni del computer](#). Per maggiori informazioni sulle procedure consigliate relative alla sicurezza, consultare la home page Conformità alle normative su [www.dell.com/regulatory\\_compliance](http://www.dell.com/regulatory_compliance).

### Prerequisiti

- 1 Rimuovere il [pedistallo](#).
- 2 Rimuovere il [coperchio posteriore](#).
- 3 Rimuovere la [protezione della scheda di sistema](#).

### Procedura

- 1 Individuare il ponticello di reimpostazione CMOS (RTCRST) sulla scheda di sistema.



**N.B.: Per ulteriori informazioni sulla posizione del ponticello, consultare "[Componenti della scheda di sistema](#)".**

- 2 Rimuovere la presa del ponticello dai piedini del ponticello della password e collegarla ai piedini del ponticello CMOS.

- 3 Attendere 5 secondi, quindi ricollocare la presa del ponticello nella posizione originaria.

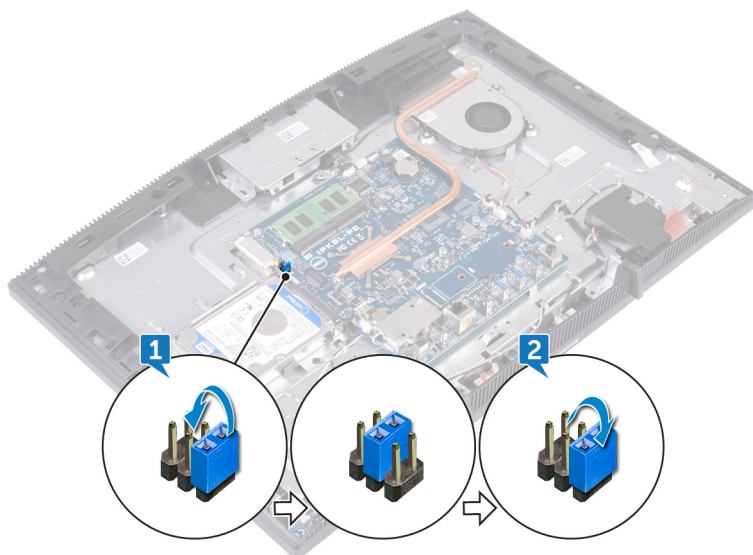

### Post-requisiti

- 1 Ricollocare la [protezione della scheda di sistema](#).
- 2 Ricollocare il [coperchio posteriore](#).
- 3 Ricollocare il [pedistallo](#).

### Cancellazione delle password del BIOS (configurazione del sistema) e del sistema

Per pulire il sistema o cancellare la password del BIOS, contattare il supporto tecnico di Dell come descritto all'indirizzo [www.dell.com/contactdell](http://www.dell.com/contactdell).



**N.B.:** Per informazioni su come reimpostare le password di Windows o delle applicazioni, consultare la documentazione che li accompagna.

# Risoluzione dei problemi

---

## Aggiornamento del BIOS

Potrebbe essere necessario aggiornare il BIOS quando è disponibile un aggiornamento oppure dopo aver ricollocato la scheda di sistema.

Seguire questi passaggi per aggiornare il BIOS:

- 1 Accendere il computer.
- 2 Accedere al sito Web [www.dell.com/support](http://www.dell.com/support).
- 3 Fare clic su **Product support** (Supporto prodotto), immettere il Numero di Servizio del computer e quindi fare clic su **Submit** (Invia).



**N.B.: Se non si dispone del Numero di Servizio, utilizzare la funzione di rilevamento automatico o ricercare manualmente il modello del computer.**

- 4 Fare clic su **Drivers & Downloads (Driver e download)** → **Find it myself (Provvederò da solo)**.
- 5 Selezionare il sistema operativo installato nel computer.
- 6 Scorrere la pagina fino in fondo ed espandere **BIOS**.
- 7 Fare clic su **Download (Scarica)** per scaricare l'ultima versione del BIOS del computer.
- 8 Al termine del download, accedere alla cartella in cui è stato salvato il file di aggiornamento del BIOS.
- 9 Fare doppio clic sull'icona del file dell'aggiornamento del BIOS e seguire le istruzioni visualizzate.

## Reinstallazione di Windows con un'unità di ripristino USB



**ATTENZIONE:** Con questa procedura viene formattato il disco rigido e vengono rimossi tutti i dati presenti nel computer. Prima di iniziare, eseguire il backup dei dati sul computer.



**N.B.:** Prima di reinstallare Windows, verificare che il computer abbia più di 2 GB di memoria e più di 32 GB di storage disponibili.



**N.B.: Questo processo può richiedere fino a un'ora e il computer verrà riavviato durante la procedura.**

- 1 Collegare l'unità di ripristino USB al computer.
- 2 Riavviare il computer.
- 3 Premere F12 quando viene visualizzato il logo Dell sullo schermo per accedere al menu di avvio.  
Viene visualizzato un messaggio di **preparazione del menu di avvio singolo**.
- 4 Una volta caricato il menu di avvio, selezionare il dispositivo USB di ripristino in **AVVIO UEFI**.  
Il sistema si riavvia e viene visualizzata la schermata **Scegli il layout di tastiera**.
- 5 Selezionare il layout di tastiera desiderato.
- 6 Nella schermata **Scegli un'opzione** fare clic su **Risoluzione problemi**.
- 7 Fare clic su **Ripristina da un'unità**.
- 8 Scegliere una delle seguenti opzioni:
  - **Rimuovi solo i miei file personali** per effettuare una formattazione veloce.
  - **Esegui pulizia completa dell'unità** per effettuare una formattazione completa.
- 9 Fare clic su **Ripristina** per avviare il processo di ripristino.

## Diagnostica avanzata della valutazione del sistema di pre-avvio (ePSA)



**ATTENZIONE: Utilizzare la diagnostica ePSA per testare esclusivamente il computer personale. L'utilizzo di questo programma con altri computer potrebbe causare risultati non validi oppure messaggi di errore.**

La diagnostica ePSA (o diagnostica di sistema) esegue un controllo completo dell'hardware. Integrata nel BIOS, viene avviata dal BIOS internamente. La diagnostica di sistema integrata offre una serie di opzioni per determinati dispositivi o gruppi di dispositivi che consentono di:

- Eseguire i test automaticamente oppure in modalità interattiva.
- Ripetere i test.
- Mostrare o salvare i risultati dei test.
- Scorrere i test in modo da familiarizzare con opzioni di test aggiuntive per fornire ulteriori informazioni sui dispositivi.

- Visualizzare i messaggi di stato che informano se i test sono stati completati con successo.
- Visualizzare i messaggi di errore che informano dei problemi incontrati durante l'esecuzione del test.



**N.B.: Alcuni test per determinati dispositivi richiedono l'interazione dell'utente. Durante l'esecuzione del test di diagnostica, rimanere al computer.**

Per ulteriori informazioni, consultare [Diagnostica 3.0 ePSA di Dell](#).

## Esecuzione diagnostica ePSA

- 1 Accendere il computer.
- 2 Per quando riguarda l'avvio del computer, premere il tasto F12 quando viene visualizzato il logo Dell.
- 3 Sullo schermo del menu di avvio, selezionare l'opzione **Diagnostica (Diagnostica)**.
- 4 Fare clic sulla freccia nell'angolo in basso a sinistra.  
Viene visualizzata la pagina iniziale della diagnostica.
- 5 Fare clic sulla freccia nell'angolo in basso a destra per passare all'elenco delle pagine.  
Vengono elencati gli elementi rilevati.
- 6 Se si desidera eseguire un test di diagnostica su un dispositivo specifico, premere Esc e fare clic su **Yes (Sì)** per fermare il test di diagnostica.
- 7 Selezionare il dispositivo dal pannello sinistro e fare clic su **Run Tests (Esegui i test)**.
- 8 In caso di problemi, viene visualizzato un messaggio di errore.  
Annotare il codice di errore e il numero di convalida, quindi contattare Dell.

## Autotest incorporato dello schermo

La procedura seguente fornisce le istruzioni su come eseguire l'autotest incorporato dello schermo.

- 1 Spegnerne il computer.
- 2 Premere e tenere premuto il pulsante di autotest incorporato dello schermo.
- 3 Premere e tenere premuto il pulsante di alimentazione.
- 4 Rilasciare il pulsante di accensione.

- 5 Tenere premuto il pulsante di autotest incorporato dello schermo fino all'avvio del test.

## Diagnostica

**Indicatore dello stato di alimentazione:** indica lo stato di alimentazione.

**Arancione fisso:** il computer non è in grado di avviare il sistema operativo. Ciò indica che l'alimentatore o un altro dispositivo nel computer non funziona correttamente.

**Arancione lampeggiante:** il computer non è in grado di avviare il sistema operativo. Ciò indica che l'alimentatore funziona correttamente, ma che un altro dispositivo nel computer ha un problema o non è installato correttamente.



**N.B.: Visualizzare le combinazioni di indicatori per individuare il dispositivo che non funziona correttamente.**

**Spento:** il computer è in stato di ibernazione o spento.

L'indicatore di stato dell'alimentazione lampeggia in giallo e vengono emessi dei codici sonori che segnalano la presenza di errori.

Ad esempio, l'indicatore di stato di alimentazione lampeggia per due volte in arancione, si ferma, lampeggia per tre volte in bianco e si ferma nuovamente. Questa sequenza 2-3 continua fino allo spegnimento del computer ed indica che non è stata rilevata alcuna immagine di ripristino.

La seguente tabella visualizza le diverse combinazioni di indicatori e ciò che indicano.

**Tabella 9. Indicatori di diagnostica di sistema**

Combinazione di indicatori	Descrizione del problema
1	Scheda di sistema, BIOS danneggiato o errore ROM
2	Memoria non trovata
3	Scheda di sistema, errore del chipset
4	Errore di memoria/RAM
5	guasto alla batteria a bottone
6	Errore GPU
7	Guasto alla CPU
8	Guasto allo schermo
3.6	Immagine di ripristino del BIOS non trovata

Combinazione di indicatori	Descrizione del problema
<b>3.7</b>	Immagine di ripristino del BIOS trovata ma non valida
<b>Giallo fisso → 2.1</b>	Guasto alla CPU

Qualora il computer non fosse in grado di visualizzare eventuali errori o problemi, è possibile che all'avvio emetta una serie di segnali acustici, o bip. Tale serie di codici bip aiutano l'utente a risolvere eventuali problemi del computer.

**Indicatore di stato della fotocamera:** indica se la fotocamera è in uso.

- Bianco fisso: la fotocamera è attualmente in uso.
- Spento: la fotocamera non è in uso.

## Abilitazione della memoria Intel Optane

- 1 Sulla barra delle applicazioni, fare clic sulla casella di ricerca, quindi digitare *Intel Rapid Storage Technology*.
- 2 Fare clic su **Intel Rapid Storage Technology**.  
Viene visualizzata la finestra **Intel Rapid Storage Technology**.
- 3 Nella scheda **Status (Stato)** fare clic su **Enable (Abilita)** per abilitare la memoria Intel Optane.
- 4 Nella schermata di avviso selezionare un'unità veloce compatibile, quindi fare clic su **Yes (Sì)** per proseguire con l'abilitazione della memoria Intel Optane.
- 5 Fare clic su **Intel Optane memory (Memoria Intel Optane) → Reboot (Riavvia)** per completare l'abilitazione della memoria Intel Optane.



**N.B.:** Per constatare pieni vantaggi in termini di prestazioni, dopo l'abilitazione potrebbe essere necessario avviare le applicazioni fino a tre volte.

## Disabilitazione della memoria Intel Optane



**ATTENZIONE:** Dopo la disabilitazione della memoria Intel Optane, non disinstallare il driver della tecnologia Intel Rapid Storage in quanto causerà un arresto anomalo con schermata blu. L'interfaccia utente di Intel Rapid Storage Technology può essere rimossa senza disinstallare il driver.



**N.B.: La memoria Intel Optane deve essere disabilitata prima di rimuovere il dispositivo di storage SATA accelerato dalla memoria Intel Optane dal computer.**

- 1 Sulla barra delle applicazioni, fare clic sulla casella di ricerca, quindi digitare `Intel Rapid Storage Technology`.
- 2 Fare clic su **Intel Rapid Storage Technology**.  
Viene visualizzata la finestra **Intel Rapid Storage Technology**.
- 3 Nella scheda **Intel Optane memory (Memoria Intel Optane)**, fare clic su **Disable (Disabilità)** per disabilitare la memoria Intel Optane.



**N.B.: Per i computer in cui la memoria Intel Optane funge da storage primario, non disabilitare la memoria Intel Optane. L'opzione Disable (Disabilità) non sarà selezionabile.**

- 4 Fare clic su **Yes (Sì)** se si accetta l'avviso.  
Viene visualizzata la barra di avanzamento dell'operazione di disabilitazione.
- 5 Fare clic su **Reboot (Riavvia)** per completare la disabilitazione della memoria Intel Optane e riavviare il computer.

## Rilascio dell'energia residua

L'energia residua è l'elettricità statica che rimane nel computer anche dopo averlo spento e aver rimosso la batteria. La procedura seguente fornisce le istruzioni su come rilasciare l'energia residua.

- 1 Spegnerne il computer.
- 2 Scollegare l'adattatore di alimentazione dal computer.
- 3 Tenere premuto il pulsante di accensione per 15 secondi per prosciugare l'energia residua.
- 4 Collegare l'adattatore di alimentazione al computer.
- 5 Accendere il computer.

## Ciclo di alimentazione WiFi

Se il computer non è in grado di accedere a Internet a causa di problemi alla connettività WiFi, è possibile eseguire una procedura di ciclo di alimentazione WiFi. La procedura seguente fornisce le istruzioni su come eseguire un ciclo di alimentazione WiFi.



**N.B.: Alcuni ISP (Internet Service Provider) offrono un dispositivo combo modem/router.**

- 1** Spegnerne il computer.
- 2** Spegnerne il modem.
- 3** Spegnerne il router senza fili.
- 4** Attendere circa 30 secondi.
- 5** Accendere il router senza fili.
- 6** Accendere il modem.
- 7** Accendere il computer.

# Come ottenere assistenza e contattare Dell

---

## Risorse di self-help

È possibile richiedere informazioni e assistenza su prodotti e servizi Dell mediante l'utilizzo delle seguenti risorse di self-help:

**Tabella 10. Risorse di self-help**

Risorse di self-help	Posizione delle risorse
Informazioni su prodotti e servizi Dell	<a href="http://www.dell.com">www.dell.com</a>
My Dell	
Suggerimenti	
Contattare il supporto	In Windows Search, digitare Contact Support, quindi premere INVIO.
Guida in linea per il sistema operativo	<a href="http://www.dell.com/support/windows">www.dell.com/support/windows</a> <a href="http://www.dell.com/support/linux">www.dell.com/support/linux</a>
Informazioni su risoluzione dei problemi, manuali utente, istruzioni di installazione, specifiche del prodotto, blog di assistenza tecnica, driver, aggiornamenti software e così via.	<a href="http://www.dell.com/support">www.dell.com/support</a>
Articoli della Knowledge Base di Dell su una vasta gamma di problematiche relative al computer.	<ol style="list-style-type: none"><li>1 Accedere al sito Web <a href="http://www.dell.com/support">www.dell.com/support</a>.</li><li>2 Digitare l'oggetto o la parola chiave nella casella <b>Search</b> (Cerca).</li><li>3 Fare clic su <b>Search</b> (Cerca) per visualizzare gli articoli correlati.</li></ol>

Risorse di self-help	Posizione delle risorse
<p>Risalire alle seguenti informazioni relative al prodotto:</p> <ul style="list-style-type: none"> <li>• Specifiche del prodotto</li> <li>• Sistema operativo</li> <li>• Installazione e utilizzo del prodotto</li> <li>• Backup dei dati</li> <li>• Diagnostica e risoluzione dei problemi</li> <li>• Ripristino del sistema e delle impostazioni di fabbrica</li> <li>• Informazioni sul BIOS</li> </ul>	<p>Consultare <i>Me and My Dell</i> (Io e il mio Dell) all'indirizzo Web <a href="http://www.dell.com/support/manuals">www.dell.com/support/manuals</a>.</p> <p>Per individuare l'area <i>Me and My Dell</i> (Io e il mio Dell) pertinente, identificare il proprio prodotto in uno dei seguenti modi:</p> <ul style="list-style-type: none"> <li>• Selezionare <b>Detect Product</b> (Rileva prodotto).</li> <li>• Individuare il prodotto tramite il menu a discesa in <b>View Products</b> (Visualizza prodotti).</li> <li>• Immettere il <b>Service Tag number (numero di codice di matricola)</b> o l'<b>Product ID (ID prodotto)</b> nella barra di ricerca.</li> </ul>

## Come contattare Dell

Per contattare Dell per problemi relativi a vendita, supporto tecnico o servizio clienti, visitare il sito Web [www.dell.com/contactdell](http://www.dell.com/contactdell).



**N.B.: La disponibilità varia in base al Paese e al prodotto, e alcuni servizi possono non essere disponibili nel proprio Paese.**



**N.B.: Se non si dispone di una connessione Internet attiva, è possibile recuperare i recapiti su ricevuta d'acquisto, distinta di imballaggio, fattura o catalogo dei prodotti Dell.**