

Ja a môj Dell

Pre počítače Inspiron, rad G, XPS a Alienware

Poznámky, upozornenia a výstrahy

 **POZNÁMKA:** POZNÁMKA uvádza dôležité informácie, ktoré vám umožnia využívať váš produkt lepšie.

 **VAROVANIE:** UPOZORNENIE naznačuje, že existuje riziko poškodenia hardvéru alebo straty údajov a ponúka vám spôsob, ako sa tomuto problému vyhnúť.

 **VÝSTRAHA:** VÝSTRAHA označuje potenciálne riziko vecných škôd, zranení osôb alebo smrti.

Kapitola 1: Inštalácia počítača.....	7
Pripojenie k internetu.....	7
Pripojenie k internetu pomocou LAN.....	7
Pripojenie k internetu pomocou WLAN.....	7
Pripojenie k internetu pomocou WWAN.....	8
Nastavenie zvuku.....	8
Konfigurácia zvuku 5.1 a 7.1.....	9
Pripojenie reproduktorov typu 5.1.....	10
Pripojenie reproduktorov typu 7.1.....	10
Nastavenie tlačiarne.....	11
Windows 10 a 8.1.....	11
Windows 7.....	11
Nastavenie webovej kamery.....	11
Integrovaná webová kamera.....	11
Externá webová kamera.....	11
Nastavenie rozhrania Bluetooth.....	12
Pripojenie viacerých monitorov.....	12
Windows 10.....	12
Windows 8.....	12
Windows 7.....	13
 Kapitola 2: Informácie o počítači.....	 14
Napájací adaptér.....	14
Batéria.....	14
Gombíková batéria.....	15
Dotyková plocha.....	15
Displej.....	15
Dotyková obrazovka.....	15
3D.....	15
Bezdrôtová obrazovka.....	16
Kamera.....	16
Webová kamera.....	16
3D Kamera.....	16
3D kamera Intel RealSense.....	16
Bezdrôtová obrazovka.....	16
Klávesnica.....	16
Fyzická klávesnica.....	17
Klávesnica na obrazovke.....	18
Typy pripojenia klávesnice.....	18
Servisný štítok a kód expresného servisu.....	18
Umiestnenie štítku na vašom počítači.....	18
Ukladacie zariadenie.....	19
Interné ukladacie zariadenia.....	19
Vymeniteľné ukladacie zariadenia.....	19

Pamäťový modul.....	21
Systémová doska.....	21
Čipová sada.....	22
Procesor.....	22
Ventilátor počítača.....	22
Chladič.....	22
Teplovodivá pasta.....	23
Grafická karta.....	23
Televízne karty.....	23
Reproduktory.....	24
Zvuk 2.1.....	24
Zvuk 5.1.....	24
Zvuk 7.1.....	25
Webová kamera.....	25
Sieť.....	25
Lokálna počítačová sieť (LAN).....	25
Bezdrôtová lokálna počítačová sieť (WLAN).....	25
Bezdrôtová rozľahlá počítačová sieť (WWAN).....	25
Bezdrôtová osobná počítačová sieť (WPAN).....	25
Modem.....	25
Router.....	26
Sieťová karta (NIC).....	26
Adaptér siete WLAN.....	26
Adaptér siete WWAN.....	26
Bluetooth.....	26
Near-Field Communication.....	26
Kapitola 3: Používanie počítača.....	27
Nabíjanie batérie.....	27
Používanie klávesnice.....	27
Klávesové skratky.....	27
Klávesové skratky pre systém Windows 8.1 a Windows RT.....	28
Prispôsobenie klávesnice.....	29
Používanie číselnej klávesnice na laptope.....	30
Používanie dotykového panela.....	30
Gestá na dotykovom paneli.....	31
Používanie dotykovej obrazovky.....	32
Gestá dotykovej obrazovky.....	32
Používanie funkcie Bluetooth.....	34
Párovanie zariadenia Bluetooth s počítačom alebo tabletom.....	34
Používanie webovej kamery.....	35
Kapitola 4: Porty a konektory.....	37
Audio.....	37
Typy zvukových portov.....	37
USB.....	38
Porty USB.....	38
Štandardy USB.....	38
eSATA.....	39

Grafický adaptér (VGA).....	39
Digitálne vizuálne rozhranie (DVI).....	39
DisplayPort.....	40
HDMI.....	40
SPDIF.....	40
Kapitola 5: Softvér a aplikácie.....	41
Absolute.....	41
Dell SupportAssist.....	41
Kontrola stavu počítača.....	41
Quickset.....	42
NVIDIA 3D aplikácie.....	42
Kapitola 6: Obnovenie operačného systému.....	44
Možnosti obnovenia systému.....	44
Dell Backup and Recovery (Zálohovanie a obnovenie Dell).....	44
Dell Backup and Recovery Basic (základná verzia).....	45
Dell Backup and Recovery premium (prémiová verzia).....	45
Dell Factory Image Restore.....	46
Obnovenie systému.....	47
Windows 10.....	48
Windows 8.1.....	48
Windows 7.....	48
Disk s operačným systémom.....	49
Nosiče na obnovenie systému.....	49
Kapitola 7: Riešenie problémov.....	50
Základné kroky pri riešení problémov.....	50
Diagnostika.....	50
Hodnotenie systému pred zavedením.....	50
Pokročilé PSA.....	51
LCD BIST.....	51
Zvukové kódy.....	52
Kapitola 8: BIOS.....	53
Zmena nastavení BIOS.....	53
Otvorenie programu nastavenia systému BIOS.....	53
Vynulovanie hesla pre BIOS.....	53
Boot Sequence.....	54
Kapitola 9: Získavanie pomoci a kontaktovanie spoločnosti Dell.....	55
Kapitola 10: Referenčné materiály.....	56
Údržba počítača.....	56
Správa napájania.....	56
Konfigurácia nastavení napájania.....	56
Konfigurácia správy tlačidla napájania.....	57
Dell Power Manager.....	57
Zlepšenie životnosti batérie.....	57

Tipy pre migráciu.....	58
Ergonomické pokyny.....	59
Dell a životné prostredie.....	60
Zásady súladu s predpismi.....	61

Inštalácia počítača

Postup inštalácie sa líši v závislosti od vášho počítača. Inštalčné pokyny pre váš počítač alebo tablet nájdete v *Stručnej úvodnej príručke*, ktorú ste dostali k počítaču, alebo si pozrite časť *Nastavenie a technické údaje* na webovej stránke www.dell.com/support.

Pripojenie k internetu

Váš počítač môžete pripojiť k internetu pomocou kábla, DSL, telefonického pripojenia alebo pripojenia WWAN. Môžete tiež nainštalovať káblový alebo bezdrôtový router a zdieľať káblové alebo DSL pripojenie k internetu s viacerými zariadeniami. Niektoré káblové a DSL modemy majú aj vstavané bezdrôtové routery.

- i** **POZNÁMKA:** Pred pripojením vášho počítača na internet pomocou kábla alebo DSL modemu musia byť váš širokopásmový modem a router nakonfigurované. Ohľadom informácií o nastavení modemu a routera kontaktujte vášho poskytovateľa internetových služieb.

Pripojenie k internetu pomocou LAN

1. Pripojte kábel Ethernet k modemu alebo routeru a k počítaču.
2. Skontrolujte svetelné indikátory aktivity na modeme alebo routeri a na vašom počítači.
i **POZNÁMKA:** Niektoré počítače nemusia mať kontrolky aktivity.
3. Otvorte internetový prehliadač a skontrolujte pripojenie k internetu.

Pripojenie k internetu pomocou WLAN

- i** **POZNÁMKA:** Uistite sa, že je v počítači zapnutý adaptér Wi-Fi. Viac informácií o povolení bezdrôtového pripojenia na vašom počítači nájdete v *Stručnej úvodnej príručke*, ktorú ste dostali k počítaču, alebo si pozrite časť *Nastavenie a technické údaje* na webovej stránke www.dell.com/support

Windows 10

1. Kliknite alebo ťuknite na ikonu bezdrôtovej komunikácie v ponuke oznámení.
2. Kliknite alebo ťuknite na sieť, ku ktorej sa chcete pripojiť.
3. Kliknite alebo ťuknite na tlačidlo **Pripojiť**.
i **POZNÁMKA:** V prípade výzvy zadajte heslo pre prístup do siete. Heslo pre prístup do siete ste pravdepodobne zadali pri nastavovaní smerovača, prípadne smerovač môže mať predvolené heslo pre prístup do siete. Podrobné informácie vám poskytne výrobca smerovača.
4. Zapnite alebo vypnite zdieľanie súborov (voliteľné).

Windows 8.1

1. Na bočnej lište kľúčových tlačidiel kliknite alebo ťuknite na možnosť **Nastavenia**.
2. Kliknite alebo ťuknite na ikonu bezdrôtového pripojenia.
3. Kliknite alebo ťuknite na sieť, ku ktorej sa chcete pripojiť.
4. Kliknite alebo ťuknite na tlačidlo **Pripojiť**.
i **POZNÁMKA:** V prípade výzvy zadajte heslo pre prístup do siete. Kľúč pre prístup do siete ste pravdepodobne zadali pri nastavovaní smerovača, prípadne smerovač môže mať predvolený kľúč pre prístup do siete. Podrobné informácie vám poskytne výrobca smerovača.
5. Zapnite alebo vypnite zdieľanie súborov (voliteľné).

Windows 7

1. Kliknite alebo ťuknite na ikonu bezdrôtovej komunikácie v ponuke oznámení.
2. Kliknite na sieť, ku ktorej sa chcete pripojiť.
3. Kliknite na tlačidlo **Pripojiť**.
 - POZNÁMKA:** V prípade výzvy zadajte heslo pre prístup do siete. Kľúč pre prístup do siete ste pravdepodobne zadali pri nastavovaní smerovača, prípadne smerovač môže mať predvolený kľúč pre prístup do siete. Podrobné informácie vám poskytne výrobca smerovača.
4. Zapnite alebo vypnite zdieľanie súborov (voliteľné).

Pripojenie k internetu pomocou WWAN

Pripojenie typu WWAN nevyžaduje modem alebo router na pripojenie laptopu alebo tabletu k internetu. Karta WWAN vo vašom počítači sa pripája priamo k sieti poskytovateľa služieb ako mobilný telefón.

Ak ste si kúpili tablet so zmluvou o sieťových službách, je možné, že internet je už aktivovaný.

- POZNÁMKA:** Uistite sa, že je v počítači zapnutý adaptér Wi-Fi. Viac informácií o povolení bezdrôtového pripojenia na vašom počítači nájdete v *Stručnej úvodnej príručke*, ktorú ste dostali k počítaču, alebo si pozrite časť *Nastavenie a technické údaje* na webovej stránke www.dell.com/support

Windows 10

1. Kliknite alebo ťuknite na ikonu bezdrôtovej komunikácie v ponuke oznámení.
2. Kliknite alebo ťuknite na názov svojej mobilnej širokopásmovej siete.
3. Kliknite alebo ťuknite na tlačidlo **Pripojiť**.
4. Na výzvu zadajte názov prístupového bodu (APN) alebo PIN, používateľské meno a heslo.

Windows 8.1

1. Na bočnej lište kľúčových tlačidiel kliknite alebo ťuknite na možnosť **Nastavenia**.
2. Kliknite alebo ťuknite na ikonu bezdrôtovej komunikácie v ponuke oznámení.
3. Kliknite alebo ťuknite na sieť, ku ktorej sa chcete pripojiť.
4. Kliknite alebo ťuknite na tlačidlo **Pripojiť**.
5. Na výzvu zadajte názov prístupového bodu (APN) alebo PIN, používateľské meno a heslo.

Windows 7

1. Kliknite na ikonu **Štart**, do vyhľadávacieho poľa zadajte **Mobile Broadband Utility** a stlačte kláves Enter.
2. V okne **Mobile Broadband Utility (Nástroj na správu mobilného širokopásmového pripojenia)** kliknite na tlačidlo **Connect (Pripojiť)**.
3. Na výzvu zadajte názov prístupového bodu (APN) alebo PIN, používateľské meno a heslo.

Nastavenie zvuku

Počítače a tablety Dell majú integrované reproduktory, ktoré podporujú 2-kanálový zvuk. Ak chcete použiť vstavané reproduktory, spustíte prehrávanie média a nastavíte hlasitosť na požadovanú úroveň.

Počítače a tablety Dell tiež podporujú 3,5 mm zvukový port, ktorý umožňuje pripojenie externých reproduktorov. V prípade, že nastavujete dvojkanálové audio, pripojte reproduktory do 3,5 mm konektora pre slúchadlá alebo zvukového portu.

Stolové počítače Dell môžu podporovať konfiguráciu reproduktorov 5.1 alebo 7.1. Ak nastavujete konfiguráciu reproduktorov 5.1 alebo 7.1, pre čo najlepší zvuk musíte pripojiť reproduktory k príslušným výstupným portom.

- POZNÁMKA:** Viac informácií o portoch, ktoré sú dostupné na vašom počítači alebo tablete, nájdete v *Stručnej úvodnej príručke*, ktorú ste dostali k počítaču, alebo si pozrite časť *Nastavenie a technické údaje* na webovej stránke www.dell.com/support.

 **POZNÁMKA:** Ak chcete, aby bol zvuk čo najlepši, umiestnite reproduktory podľa pokynov dodaných k reproduktorom.

 **POZNÁMKA:** Na počítačoch s diskretnou zvukovou kartou pripojte reproduktory ku konektorom na karte.

Konfigurácia zvuku 5.1 a 7.1

Konfigurujte počítač tak, aby poskytoval viackanálový zvukový výstup.

Windows 10 a 8.1

1. Do vyhľadávacieho poľa zadajte výraz **zvuk**.

 **POZNÁMKA:** V systéme Windows 10 kliknutím alebo ťuknutím na ikonu vyhľadávania otvorte vyhľadávacie políčko. V systéme Windows 8.1 otvorte otvorením klúčového tlačidla vyhľadávacie pole.

2. Kliknite alebo ťuknite na položku **Spravovať zvukové zariadenia**.

3. Pod záložkou **Prehrávanie** kliknite alebo ťuknite na položku **Reproduktory alebo slúchadlá**.

4. Kliknite alebo ťuknite na položku **Konfigurovať** a potom na položku **Testovať**.

Z každého reproduktora by ste mali počuť zvuk.

5. Kliknite alebo ťuknite na tlačidlo **Ďalej** a postupujte podľa pokynov na obrazovke.

Windows 7

1. Kliknite na ikonu **Štart**, do vyhľadávacieho poľa zadajte **zvuk** a stlačte kláves Enter.

V zobrazených výsledkoch kliknite na položku **Zvuk**. Alebo kliknite na položky **Štart > Ovládací panel > Hardvér a zvuk > Zvuk**.

2. Vyberte **Reproduktory** a kliknite na tlačidlo **Konfigurovať**.

Zobrazí sa okno **Nastavenie reproduktorov**.

3. Pod záložkou **Prehrávanie** kliknite alebo ťuknite na položku **Reproduktory alebo slúchadlá**.

4. V časti **Zvukové kanály**: vyberte niektorú konfiguráciu reproduktorov a kliknite na položku **Testovať**.

Z každého reproduktora by ste mali počuť zvuk.

5. Kliknite na tlačidlo **Ďalej** a postupujte podľa pokynov na obrazovke.

Pripojenie reproduktorov typu 5.1

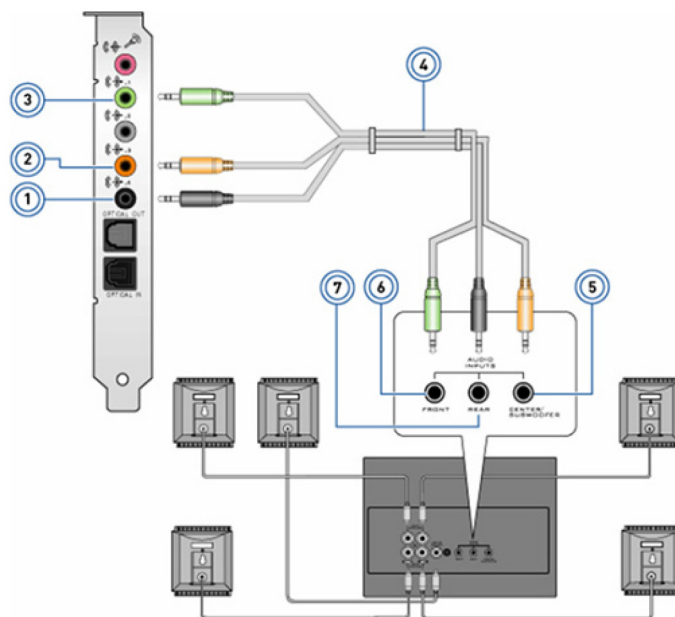

Obrázok 1. Pripojenie reproduktorov typu 5.1

1. Zadný konektor zvuku na počítači
2. Výstup pre stredný/LFE surround na počítači
3. Predný konektor zvuku na počítači
4. Kábel 5.1-kanálového zvuku
5. Stredný/LFE priestorový výstup na reproduktore
6. Predný zvukový konektor na reproduktore
7. Zadný zvukový konektor na reproduktore

Pripojenie reproduktorov typu 7.1

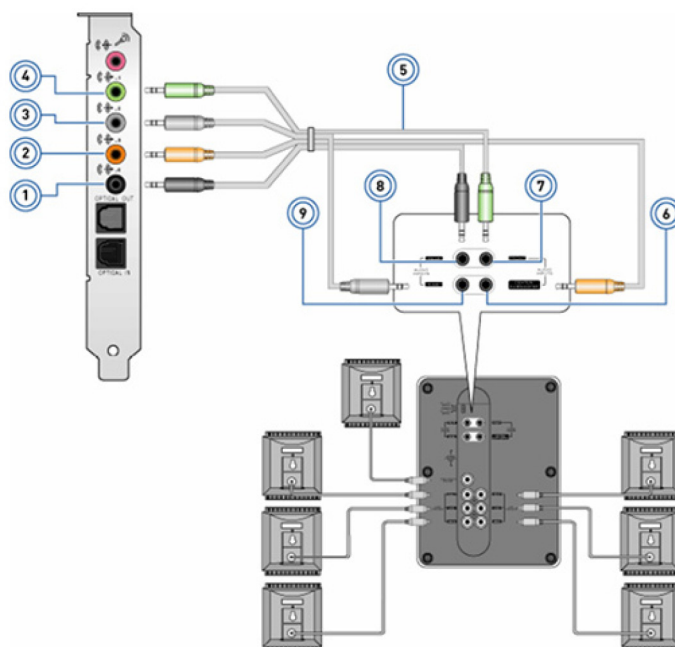

Obrázok 2. Pripojenie reproduktorov typu 7.1

1. Zadný konektor zvuku na počítači
2. Výstup pre stredný/LFE surround na počítači
3. Bočný konektor zvuku na počítači
4. Predný konektor zvuku na počítači
5. Kábel 7.1-kanálového zvuku
6. Stredný/LFE priestorový výstup na reproduktore

7. Predný zvukový konektor na reproduktore
9. Bočný zvukový konektor na reproduktore

8. Zadný zvukový konektor na reproduktore

Nastavenie tlačiarne

Tlačiareň môžete k počítaču pripojiť prostredníctvom portu USB. Niektoré tlačiarne môžu tiež podporovať pripojenie pomocou Wi-Fi a Bluetooth.

- POZNÁMKA:** Funkcie podporované vašou tlačiarňou a postup inštalácie sa môžu líšiť v závislosti od modelu tlačiarne. Viac informácií o nastavení tlačiarne nájdete v dokumentácii dodanej s tlačiarňou.
- Ak inštalujete tlačiareň pripojenú pomocou kábla, pred vykonaním týchto krokov ju pripojte k počítaču pomocou USB kábla.
 - Ak inštalujete bezdrôtovú tlačiareň, postupujte podľa pokynov uvedených v dokumentácii k vašej tlačiarňi.

Windows 10 a 8.1

1. Do vyhľadávacieho poľa zadajte výraz **Zariadenia**.

POZNÁMKA: V systéme Windows 10 kliknutím alebo ťuknutím na ikonu vyhľadávania otvorte vyhľadávacie políčko. V systéme Windows 8.1 otvorte otvorením klúčového tlačidla vyhľadávacie pole.
2. Kliknite alebo ťuknite na položku **Zariadenia a tlačiarne**.
3. Kliknite alebo ťuknite na položku **Pridať tlačiareň**.
Zobrazí sa okno **Pridať zariadenie**.
4. Postupujte podľa pokynov na obrazovke.

POZNÁMKA: Ak je tlačiareň nainštalovaná, mala by sa zobrazovať v zozname na pravej strane. Ak tlačiareň nie je v zozname, kliknite alebo ťuknite na položku **Pridať zariadenie** v hornej časti zoznamu zariadení. Pre inštaláciu vyberte svoju tlačiareň v zozname. Viac informácií o nastavení tlačiarne nájdete v dokumentácii dodanej s tlačiarňou.

Windows 7

1. Kliknite na položky **Štart > Zariadenia a tlačiarne**.
2. Kliknite na položku **Pridať tlačiareň**.
Zobrazí sa okno **Pridať tlačiareň**.
3. Postupujte podľa pokynov na obrazovke.

POZNÁMKA: Pri pridávaní tlačiarne sa môže zobraziť výzva na inštaláciu ovládača tlačiarne. Použite médium s ovládačom tlačiarne alebo si stiahnite ovládače z webovej lokality výrobcu tlačiarne. Viac informácií o nastavení tlačiarne nájdete v dokumentácii dodanej s tlačiarňou.

Nastavenie webovej kamery

Integrovaná webová kamera

Integrovaná webová kamera sa nachádza na displeji laptopu alebo na externom displeji. Ak objednáte webovú kameru spolu s počítačom, ovládače a softvér budú nainštalované, keď dostanete počítač. Média dodané s počítačom použite iba na ich preinštalovanie. Viac informácií nájdete v časti [Používanie webovej kamery](#).

Externá webová kamera

Na inštaláciu ovládačov a iného softvéru potrebného pre využitie všetkých vlastností vašej webovej kamery použite médiá dodané s vašou webovou kamerou. Viac informácií nájdete v dokumentácii dodanej s webovou kamerou.

Nastavenie rozhrania Bluetooth

Bluetooth na vašom počítači zapnete zapnutím bezdrôtového pripojenia. Väčšina notebookov a tabletov sa dodáva s integrovanou kartou Bluetooth. Viac informácií o spárovaní elektronických zariadení s vaším počítačom nájdete v časti [Používanie funkcie Bluetooth](#).

i **POZNÁMKA:** Informácie o tom, či je váš počítač alebo tablet vybavený vstavanou kartou Bluetooth, nájdete v *Stručnej úvodnej príručke*, ktorú ste dostali k počítaču, alebo si pozrite časť *Nastavenie a technické údaje* na webovej stránke www.dell.com/support.

Pripojenie viacerých monitorov

Väčšina grafických kariet v počítačoch umožňuje pripojenie dvoch alebo viacerých monitorov. Konkrétny počet pripojiteľných monitorov závisí od špecifikácií grafickej karty a počítača. Notebooky zvyčajne umožňujú pripojenie dvoch monitorov, no závisí to od špecifikácií konkrétneho počítača. Najskôr zistíte, akým typom video konektorov je váš počítač alebo notebook vybavený. Počet video konektorov závisí od typu grafickej karty, ktorou je počítač alebo notebook vybavený.

1. Potom pripojte k monitoru napájací kábel a zapojte ho do elektrickej zásuvky.
2. Videokábel z monitora pripojte k video konektoru na počítači alebo notebooku.
3. Nakoniec zapnite monitor aj počítač alebo notebook.

Windows 10

Po riadnom pripojení káblov by mal váš počítač automaticky rozpoznať a zobrazíť pracovnú plochu na pripojených monitoroch. Potom si môžete vybrať spôsob zobrazenia pracovnej plochy, ktorý vám vyhovuje najviac.

Systém Microsoft Windows ponúka viacero možností nastavenia zobrazenia pracovnej plochy, ak sú k počítaču pripojené viaceré monitory.

- **Iba obrazovka počítača** – použiť iba displej 1 a na displeji 2 nezobrazovať nič. Pri tomto nastavení sa bude používať iba primárny monitor, sekundárny bude systém ignorovať.
- **Duplikovať** (označuje sa aj ako Režim klonovania) – zobrazovať celú pracovnú plochu na oboch displejoch. Sekundárny alebo ďalší monitor zrkadlí primárny.
- **Rozšíriť** – roziahnuť pracovnú plochu na dva displeje. Pri tomto nastavení sa pracovná plocha roziahne na všetky monitory, ktoré systém deteguje, takže budete môcť pracovať na ploche rozloženej na všetkých pripojených monitoroch.
- **Iba druhá obrazovka** – použiť iba displej 2 a na displeji 1 nezobrazovať nič. Pri tomto nastavení sa bude používať iba sekundárny monitor, primárny nie.

Windows 8

Režim systému Windows

1. Potiahnite prstom sprava do stredu alebo presuňte kurzor myši do niektorého z pravých rohov, aby sa zobrazili **Kľúčové tlačidlá systému Windows**.
2. Vyberte položku **Zariadenia**.
3. Vyberte položku **Druhá obrazovka**.
4. Vyberte niektorú z nasledujúcich možností:
 - **Iba obrazovka počítača** – použiť iba displej 1 a na displeji 2 nezobrazovať nič. Pri tomto nastavení sa bude používať iba primárny monitor, sekundárny bude systém ignorovať.
 - **Duplikovať** (označuje sa aj ako Režim klonovania) – zobrazovať celú pracovnú plochu na oboch displejoch. Sekundárny alebo ďalší monitor zrkadlí primárny.
 - **Rozšíriť** – roziahnuť pracovnú plochu na dva displeje. Pri tomto nastavení sa pracovná plocha roziahne na všetky monitory, ktoré systém deteguje, takže budete môcť pracovať na ploche rozloženej na všetkých pripojených monitoroch.
 - **Iba druhá obrazovka** – použiť iba displej 2 a na displeji 1 nezobrazovať nič. Pri tomto nastavení sa bude používať iba sekundárny monitor, primárny nie.

Režim klasického stolového počítača

1. Prejdite do časti **Ovládací panel** a vyberte položku **Obrazovka**.
2. Na ľavom paneli vyberte položku **Zmeniť nastavenie obrazovky**.
3. V okne **Zmeniť nastavenie obrazovky** kliknite na virtuálne monitory a potiahnite ich tak, ako majú byť usporiadané v skutočnosti.
4. Nastavenie dokončíte kliknutím na tlačidlo **OK**.

Windows 7

1. Ukončíte všetky spustené programy.
2. Stlačte a podržte kláves s logom systému Windows a stlačte kláves P.
3. Vyberte niektorú z nasledujúcich možností:
 - **Iba počítač** – zobrazíť obraz iba na monitore notebooku.
 - **Duplikovať** – duplikovať obraz na monitore notebooku na oboch monitoroch na základe monitora s nižším rozlíšením.
 - **Rozšíriť** – umožniť presúvanie okien z jedného monitora na druhý kliknutím na záhlavie okna a jeho potiahnutím na nové miesto.
 - **Iba projektor** – táto možnosť sa vyberá zvyčajne vtedy, keď sa notebook používa ako stolový počítač, aby bolo možné využiť vyššie rozlíšenie veľkého externého monitora.

Informácie o počítači

V tejto časti nájdete viac informácií o komponentoch vášho počítača.

Napájací adaptér

Napájacie adaptéry sa používajú na napájanie prenosných počítačov, tabletov a niektorých stolových počítačov. Súpravu napájacieho adaptéra Dell tvorí napájací adaptér a napájací kábel. Menovitý výkon napájacieho adaptéra (90 W, 65 W a podobne) závisí od zariadenia, pre ktoré je určený, a napájací kábel sa mení podľa krajiny, kde sa napájací adaptér dodáva.

VAROVANIE: Odporúča sa používať iba napájací adaptér dodaný spolu so zariadením, prípadne náhradný napájací adaptér, schválený firmou Dell, inak by mohlo dôjsť k poškodeniu počítača.



Batéria

Batérie sa označujú najmä podľa výkonu, napríklad 45 Wh, 65 Wh atď. Batéria vám umožňuje používať vaše zariadenie, keď nie je pripojené k elektrickej zásuvke. Životný cyklus batérie vyjadruje počet, koľkokrát možno batériu vybitú a znovu nabiť bez výrazného ovplyvnenia prevádzkového času. Na konci životného cyklu musíte batériu vymeniť. V závislosti od modelu počítača je možné, že batériu bude môcť vymeniť používateľ, alebo na výmenu batérie bude potrebný zásah servisného technika firmy Dell.

POZNÁMKA: Vysokokapacitné batérie zvyčajne majú dlhší životný cyklus, keďže ich netreba nabíjať tak často ako nízkokapacitné.

POZNÁMKA: Tipy na zvýšenie životnosti batérie nájdete v časti [Predĺženie životnosti batérie](#).

POZNÁMKA: Systémy Alienware nie sú vybavené funkciou Dell Power Manager.

Gombíková batéria

Gombíková batéria napája čip CMOS (Complementary Metal Oxide Semiconductor) aj keď je počítač vypnutý. Čip CMOS obsahuje čas, dátum a iné konfiguračné údaje vášho počítača. V normálnych podmienkach používania môže gombíková batéria vydržať niekoľko rokov. Životnosť gombíkovej batérie ovplyvňujú faktory, ako napríklad typ systémovej dosky, teplota, ale tiež, ako dlho je počítač vypnutý atď.



Dotyková plocha

Dotykovým panelom je vybavená väčšina notebookov a toto zariadenie slúži ako myš. Má povrch citlivý na dotyk, ktorý sníma pohyb a polohu vašich prstov. Dotykový panel môžete používať na pohyb kurzora, ťahanie alebo presun vybraných položiek a kliknutie ťuknutím na jeho povrch. Dotykové panely s podporou gest umožňujú používať gestá, ako napríklad priblíženie/oddialenie, stiahnutie, otáčanie, posúvanie atď. K svojmu zariadeniu si môžete dokúpiť aj externé dotykové panely. Presné dotykové panely tvoria novú kategóriu vstupných zariadení, ktoré umožňujú pracovať pri využívaní funkcií panela a zadávaní gest s vysokou presnosťou. Presné dotykové panely spolupracujú s operačným systémom priamo, takže nevyžadujú žiadne ovládače.

POZNÁMKA: Viac informácií nájdete v časti [Používanie dotykového panela](#).

Displej

Displeje klasifikujeme na základe kritérií, ako je veľkosť obrazovky, rozlíšenie, farebný rozsah atď. Všeobecne platí, že obrazovka s vyšším rozlíšením a lepšou podporou farieb poskytuje lepšiu kvalitu obrazu. Niektoré externé displeje sú vybavené aj portmi USB, čítačkami kariet atď. Displeje môžu tiež podporovať funkcie, ako je napríklad dotyková obrazovka, 3D a bezdrôtové pripojenie.

Dotyková obrazovka

Dotyková obrazovka je zobrazovacie zariadenie, ktoré vám umožňuje interakciu s objektmi na obrazovke dotýkaním sa displeja namiesto používania myši, dotykového panela alebo klávesnice. Dotykovú obrazovku môžete ovládať prstom alebo iným pasívnym predmetom, napríklad dotykovým perom. Dotykové obrazovky sa bežne používajú v telefónoch, tabletoch, počítačoch atď. Bežne používané technológie dotykových obrazoviek sú kapacitívny dotyk a rezistívny dotyk.

POZNÁMKA: Dotyková obrazovka nemusí byť podporovaná na všetkých počítačoch.

POZNÁMKA: Viac informácií nájdete v časti [Používanie dotykovej obrazovky](#).

3D

Displeje s funkciou 3D dokážu zobraziť 3D obrázky a videá. 3D funguje na princípe zobrazenia samostatných 2D obrázkov pre ľavé a pravé oko. Tieto obrázky sa potom zlúčia a mozog ich vníma ako jeden obrázok s hĺbkou.

POZNÁMKA: Na sledovanie 3D obrázkov sú väčšinou potrebné špeciálne 3D okuliare.

Bezdrôtová obrazovka

Funkcia bezdrôtovej obrazovky umožňuje zdieľanie obrazovky vášho počítača s kompatibilným televízorom bez použitia káblov. Ak chcete zistiť, či váš TV prijímač podporuje túto funkciu, pozrite si jeho dokumentáciu.

 **POZNÁMKA:** Bezdrôtová obrazovka nemusí byť k dispozícii v každom počítači. Viac informácií nájdete na webovej lokalite www.intel.com.

Kamera

Webová kamera

Webová kamera umožňuje videokonverzácie, fotografovanie a nahrávanie videí.

3D Kamera

3D kamera vám umožňuje zachytávať a vysielat' trojrozmerné obrázky. To umožňuje vnímať vzdialenosť, veľkosť a rozmery predmetov prostredníctvom integrovaných snímačov. Táto funkcia zvyšuje interaktivitu počas videokonferencií, online hier a podobných aktivít.

3D kamera Intel RealSense

Kamery RealSense obsahujú tri šošovky, okrem štandardnej 2D kamery pre bežné fotografovanie a video aj infračervenú kameru a infračervený laserový projektor. Infračervené časti umožňujú funkciu RealSense vnímať vzdialenosť medzi objektmi, rozlíšiť objekty od vrstiev pozadia za nimi a oveľa lepšie rozpoznávanie predmetov, tvárí a gest, než tradičné kamery. Tieto kamery existujú v troch prevedeniach: predné, zadné a kamery na zachytávanie snímok.

Bezdrôtová obrazovka

Funkcia bezdrôtovej obrazovky umožňuje zdieľanie obrazovky vášho počítača s kompatibilným televízorom bez použitia káblov. Ak chcete zistiť, či váš TV prijímač podporuje túto funkciu, pozrite si jeho dokumentáciu.

 **POZNÁMKA:** Bezdrôtová obrazovka nemusí byť k dispozícii v každom počítači. Viac informácií nájdete na webovej lokalite www.intel.com.

Klávesnica

Klávesnice umožňujú písanie znakov a vykonávanie špeciálnych funkcií pomocou klávesových skratiek. Počet dostupných klávesov a znakov sa môže líšiť v závislosti od krajiny, do ktorej sa klávesnica dodáva. Laptopy majú vstavané klávesnice. Tablety majú zvyčajne klávesnice zobrazené na obrazovke a niektoré tablety podporujú aj externé klávesnice. Stolné počítače Dell majú externú klávesnicu pripojenú pomocou USB konektora alebo bezdrôtového signálu.

Bežne sú na klávesnici dostupné nasledovné klávesy:

- Alfamerické klávesy slúžia na zadávanie písmen, číslíc, interpunkčných znamienok a symbolov
- Multimediálne klávesy a klávesy skratiek aplikácií
- Ovládacie klávesy, napríklad Ctrl, Alt, Esc a kláves Windows
- Klávesy skratiek na vykonávanie špecifických úloh alebo na spúšťanie špecifických funkcií
- Funkčné klávesy, F1 až F12
- Navigačné tlačidlá na posúvanie kurzora po dokumentoch a oknách

Fyzická klávesnica

Fyzické klávesnice sa používajú s laptopmi a stolnými počítačmi. Notebooky majú zvyčajne vstavané klávesnice. Externé klávesnice sa zvyčajne používajú so stolnými počítačmi. Niektoré klávesnice môžu mať rôzne funkcie, ako napríklad klávesy na nastavenie hlasitosti, skratky pre aplikácie, integrovaný dotykový panel, programovateľné klávesové skratky, podsvietenie a podobne.



Podsvietenie klávesnice

Posvietenie, ktorým sú vybavené niektoré klávesnice, osvetľuje symboly na klávesách, aby ste mohli klávesnicu používať aj pri nedostatku svetla. Podsvietenie môžete zapnúť manuálne alebo môžete nakonfigurovať podsvietenie tak, aby sa zaplo, keď sa počítač nachádza v tmavom prostredí.

Podsvietené klávesnice na notebookoch Dell majú rôzne režimy osvetlenia. Stláčaním tlačidla Fn a šípky doprava môžete prepínať medzi týmito režimami osvetlenia. Klávesnice s podsvietením RGB majú každý kláves podsvietený svetlom RGB. Podsvietenie si môže nakonfigurovať podľa vlastných predstáv, aby vám plne vyhovovalo pri hraní hier.



i POZNÁMKA: Podsvietená klávesnica nemusí byť k dispozícii na všetkých počítačoch. Či je váš počítač vybavený klávesnicou s podsvietením, zistíte v *Stručnej úvodnej príručke*, ktorú ste k nemu dostali, alebo v časti *Nastavenie a technické údaje* na webovej stránke www.dell.com/support.

Klávesnica na obrazovke

Klávesnica na obrazovke je dostupná takmer na každom počítači a tablete. Využíva sa však predovšetkým v tabletoch a počítačoch typu all-in-one, ktoré sú vybavené dotykovou obrazovkou. Klávesy môžete voľiť pomocou myši alebo dotýkaním sa klávesov na dotykovej obrazovke.

Typy pripojenia klávesnice

Klávesnice sa dajú pripojiť k počítačom pomocou kábla (káblové pripojenie) alebo pomocou bezdrôtových signálov (bezdrôtové pripojenie).

Káblové pripojenie

Káblové klávesnice sa pripájajú k počítaču pomocou kábla (zvyčajne s konektorom USB) a nepotrebujú ďalší napájací zdroj, napríklad batérie.

Wireless (Bezdrôtové pripojenie)

Bezdrôtové klávesnice využívajú na pripojenie k vášmu počítaču rádiovú frekvenciu (RF) alebo Bluetooth (BT). Znižuje to neporiadok spôsobený množstvom káblov a poskytuje pružnosť pri používaní klávesnice z pohodlnejšej pozície v rámci niekoľkých metrov od počítača. Na prevádzku takýchto klávesníc sú potrebné batérie.

Klávesnice, ktoré používajú RF technológiu, sa zvyčajne dodávajú s prijímačom, ktorý musíte pripojiť k počítaču. Klávesnice s funkciou Bluetooth sa dokážu spárovať s kartou Bluetooth vstavanou v počítači alebo s externým adaptérom Bluetooth.

Servisný štítok a kód expresného servisu

Servisný štítok a kód expresnej služby vášho počítača nájdete jedným z nasledovných spôsobov:

- Štítok na počítači alebo tablete
- Dlaždice SupportAssist vo vašom počítači. Viac informácií nájdete v časti [Dell SupportAssist](#).
- Webová lokalita podpory firmy Dell www.dell.com/support.
- Program BIOS

Umiestnenie štítku na vašom počítači

Notebook – spodná strana notebooku pod znakom systému alebo v otvore na batériu

Stolový počítač – zadná alebo horná strana šasi počítača

Tablet – zadná strana alebo spodná časť tabletu

 **POZNÁMKA:** Viac informácií o umiestnení štítku na vašom zariadení nájdete v *Stručnej úvodnej príručke*, ktorú ste dostali k počítaču, alebo si pozrite časť *Nastavenie a technické údaje* na webovej stránke www.dell.com/support.

Internetová stránka podpory Dell

1. Navštívte stránku www.dell.com/support.
2. Kliknite alebo ťuknite na tlačidlo **Rozpoznať môj počítač** a postupujte podľa pokynov na obrazovke.

Program BIOS

1. Zapnite (alebo reštartujte) počítač.
2. Po zobrazení loga DELL čakajte na výzvu na stlačenie klávesu F2 a po jej zobrazení okamžite stlačte kláves F2, aby sa spustil program na nastavenie systému BIOS.

 **POZNÁMKA:** Výzva na stlačenie klávesu F2 bude aktívna iba chvíľu. Ak ju zmeškáte, počkajte, kým sa na počítači zobrazí pracovná plocha, potom počítač vypnite a skúste znovu.

3. Prejdite na kartu **Main (Hlavné)** a pohľadajte položku **Service Tag (Servisný štítok)**. Viac informácií o programe na nastavenie systému BIOS nájdete v servisnej príručke k vášmu počítaču na webovej stránke www.dell.com/support.

Ukladacie zariadenie

Ukladacie zariadenia umožňujú uchovávanie údajov na neskoršie použitie. Ukladacie zariadenia môžu byť interné alebo externé. Väčšina ukladacích zariadení uchováva údaje uložené dovedy, kým ich manuálne nevymažete. Ukladacie zariadenia sú napríklad klasické pevné disky, disky SSD, optické jednotky, USB kľúče atď.

Interné ukladacie zariadenia

Interné ukladacie zariadenia sú nainštalované v počítači a vo všeobecnosti sa nedajú vybrať, kým je počítač zapnutý. Najčastejšie používané ukladacie zariadenia sú pevné disky (HDD) a disky SSD (Solid-State Drive). Disky HDD a SSD používajú na prenos informácií rozhranie SATA. Disky SSD sú aj fyzicky podobné pevným diskom, vďaka čomu sú kompatibilné s existujúcimi počítačmi. Pevné disky využívajú magnetické platne. Disky SSD využívajú pamäť flash, vďaka ktorej sú rýchlejšie, tichšie, energeticky úspornejšie a odolné voči nárazom.

Vymeniteľné ukladacie zariadenia

Pamäťové zariadenia, ktoré môžete vybrať z počítača bez toho, aby ste ho vypli, sa nazývajú vymeniteľné pamäťové zariadenia. Bežne používané vymeniteľné ukladacie zariadenia sú napríklad:

- Optické disky
- Pamäťové karty
- Jednotky flash
- Externé pevné disky

Optické jednotky a disky

Váš počítač môže podporovať jednotku DVD RW alebo kombinovanú jednotku DVD RW a Blu-ray. Niektoré optické disky sú určené iba na čítanie, iné na jednorazový zápis a iné sa dajú viackrát prepisovať. Niektoré bežné typy jednotiek sú nasledovné:

- Zapisovač Blu-ray – číta a zapisuje na disky Blu-ray, DVD a CD.
- Kombinácia čítačky Blu-ray + DVD RW – číta disky Blu-ray. Číta a zapisuje na disky DVD a CD.
- DVD RW – číta a zapisuje na disky DVD a CD.

Pamäťové karty









Pamäťové karty, niekedy nazývané aj multimediálne karty alebo flash karty, používajú na ukladanie údajov pamäť typu flash. Sú prepisovateľné, rýchle a údaje na nich ostanú uložené aj po prerušení napájania. Bežne sa používajú v zariadeniach ako sú digitálne fotoaparáty, mobilné telefóny, prehrávače médií, herné konzoly atď. Váš počítač môže obsahovať čítačku pamäťových kariet na čítanie a zapisovanie na tieto karty.

Niektoré bežné typy pamäťových kariet sú:





Tabuľka1. Príklady bežne používaných typov pamäťových kariet

Secure Digital (SD) / Secure Digital High Capacity (SDHC)	
---	---

Tabuľka1. Príklady bežne používaných typov pamäťových kariet

Secure Digital Extended Capacity (SDXC) [karta s Ultra High Speed (UHS)]	
Secure Digital miniSD	
Karta MultiMedia Card (MMC)	
Karta MultiMedia Card plus (MMC+)	
Karta MultiMedia Card (MMC) Mobile	
RS MMC	
Extreme Digital (xD)	
Pamäť Memory Stick XC (MSXC)	
Compact Flash I, II/Compact Flash MD	

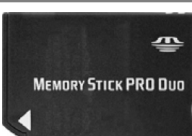
Tabuľka1. Príklady bežne používaných typov pamäťových kariet

Pamäť Memory Stick Duo	
Pamäť Memory Stick Pro Duo	
Pamäť Memory Stick Pro-HG Duo	
Pamäť Memory Stick (MS) / Pamäť Memory Stick Pro (MS Pro)	
Smart Media / Smart Media XD	

Pamäťový modul

Pamäťový modul uchováva dočasné dáta, ktoré počítač potrebuje na vykonávanie úloh. Každý súbor alebo aplikácia sa načíta do pamäťového modulu predtým, než ho otvoríte alebo použijete. Pamäťové moduly sa triedia podľa ich kapacity (v GB) a rýchlosti (v MHz). Rýchlejšie a väčšie pamäte zvyčajne poskytujú lepšiu výkonnosť. Bežné typy pamäťových modulov:

- **DIMM (Dual In-line Memory Module)** – používa sa v stolových počítačoch.
- **SODIMM (Small Outline Dual In-line Memory Module)** – modul s menšími rozmermi ako DIMM. Bežne sa používajú v laptopoch. Môžu sa však používať aj v niektorých kompaktných stolových počítačoch a počítačoch typu „všetko v jednom“.

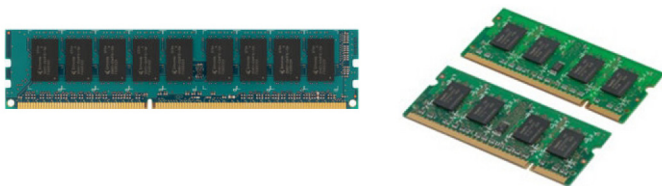

Systemová doska

Systemová doska tvorí centrálnu časť počítačov. Všetky ostatné zariadenia sa pripájajú k systemovej doske, aby mohli vzájomne spolupracovať. Systemová doska obsahuje rôzne radiče a konektory, ktoré umožňujú prenos údajov medzi rôznymi komponentmi počítača. Systemová doska môže obsahovať aj integrovanú grafickú, zvukovú a sieťovú kartu. Niektoré dôležité komponenty systemovej dosky sú nasledovné:

- Objímka procesora
- Konektory pamäťového modulu
- Otvory pre rozširujúce karty
- CMOS na uloženie systému BIOS

Čipová sada

Čipová súprava riadi komponenty na systémovej doske a umožňuje komunikáciu medzi rôznymi komponentmi. Čipová súprava je zvyčajne súčasťou systémovej dosky. Pri niektorých nových generáciách procesorov však môže byť čipová súprava integrovaná v procesore.

Procesor

Procesory prijímajú dáta a pokyny od aplikácií a spracovávajú dáta podľa požiadaviek softvéru. Procesory sú určené špecificky pre stolné počítače, laptopy, mobilné zariadenia atď. Vo všeobecnosti platí, že procesor určený pre jeden typ zariadenia sa nedá použiť v inom type zariadenia. Procesory určené pre prenosné počítače a mobilné zariadenia spotrebujú menej energie než procesory určené pre stolné počítače alebo servery.

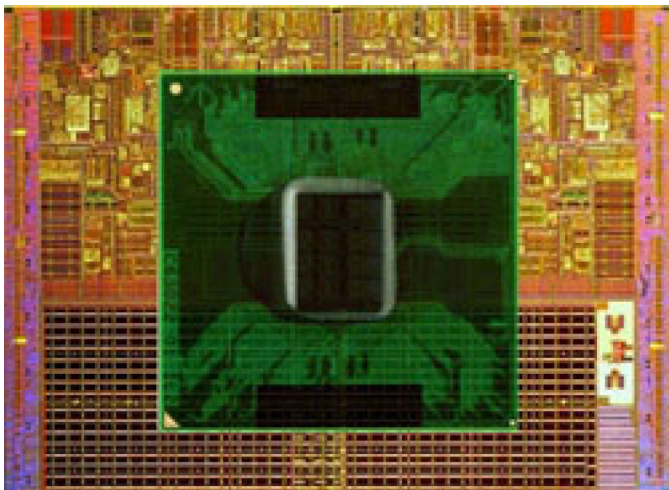

Procesory sa rozlišujú najmä na základe nasledovných parametrov:

- Počet jadier na spracovanie
- Rýchlosť alebo frekvencia meraná v gigahertzoch (GHz) alebo megahertzoch (MHz)
- Pamäť na doske, tiež nazývaná rýchla vyrovnávací pamäť

Tieto parametre určujú aj výkonnosť procesora. Vyššie hodnoty vo všeobecnosti znamenajú vyšší výkon. Niektoré procesory môžu byť integrované na systémovej doske. Procesory vyrábajú napr. spoločnosti Intel, AMD, Qualcomm atď.

Ventilátor počítača

Ventilátor počítača ochladzuje vnútorné súčiastky počítača vyhánaním horúceho vzduchu z počítača. Ventilátory počítača sa bežne používajú na chladenie súčiastok, ktoré majú vysoký príkon a vytvárajú veľké množstvo tepla. Chladenie súčiastok pomáha zabrániť prehrievaniu, poruchám a poškodeniu.

Chladič

Chladiče sa používajú na rozptýlenie tepla vytváraného procesorom, niektorými náročnými grafickými kartami a čipovými súpravami na doske. Na chladičoch alebo vedľa nich býva zvyčajne namontovaný ventilátor na zlepšenie prúdenia vzduchu. Chladič nie je iba jeden kus kovu, pozostáva z rebier alebo listov. Vďaka tomu sa zvýši plocha povrchu a tým aj rozptýlenie tepla. Kvôli ľahšej výmene tepla sa medzi procesor alebo grafickú kartu a chladič nanáša vrstva teplovodivej pasty.



Teplovodivá pasta

Teplovodivá pasta, nazývaná tiež teplovodivý gél alebo teplovodivá zmes, sa používa na vytvorenie teplovodivej vrstvy medzi procesorom a chladičom. Aplikovaním teplovodivej pasty medzi procesor a chladič sa zvýši prenos tepla od procesora k chladiču, lebo teplovodivá pasta má vyššiu vodivosť ako vzduch.

Grafická karta

Grafické karty spracovávajú grafické dáta a odosielaajú video výstup do zobrazovacieho zariadenia, napríklad do monitora alebo projektora. Existujú dva typy grafických kariet:

- **Integrovaná** – často býva označovaná ako grafická karta na doske a je integrovaná v systémovej doske. V niektorých počítačoch je grafická karta integrovaná v procesore. Integrované grafické karty zvyčajne zdieľajú systémovú pamäť (RAM) a na spracovanie videa môžu tiež využívať procesor.

Zrýchlená spracovacia jednotka (APU) je integrovaná na rovnakej matrici ako procesor a poskytuje vyššie rýchlosti prenosu dát pri nižšej spotrebe.

- **Diskrétna** – diskrétna alebo samostatné grafické karty sa inštalujú osobitne na systémovú dosku. Diskrétna grafické karty majú vyhradenú pamäť na karte a vo všeobecnosti poskytujú vyšší výkon ako integrované grafické karty. Tieto karty sú najvhodnejšie pre aplikácie s náročnou grafikou, hranie počítačových hier s vysokým rozlíšením a podobné činnosti.

POZNÁMKA: Ak sa nainštaluje samostatná grafická karta do počítača, ktorý má aj integrovanú grafickú kartu, integrovaná grafická karta sa v predvolenom nastavení vyradí. Pomocou programu BIOS môžete určiť, ktorá karta sa má používať.

Prepínateľná grafika umožňuje na počítačoch vybavených integrovanými grafickými obvody s nízkym výkonom aj diskretnými grafickými kartami s vysokým výkonom prepínať medzi týmito kartami v závislosti od zaťaženia a požiadaviek.

Televízne karty

Televízne karty môžete využívať na sledovanie televízie na svojom počítači. Televízne karty sú k dispozícii pre stolové počítače aj laptopy ako interné alebo externé zariadenia.

POZNÁMKA: Nie všetky počítače umožňujú použitie televíznych kariet.

Interné

- PCI-E
- PCI

Externé

- USB
- Karta PC Card
- Karta ExpressCard



Televízne karty sú väčšinou samostatné, no niektoré videokarty majú v sebe integrované aj televízne karty. Viac informácií o používaní televíznych kariet nájdete v dokumentácii dodanej k vašej karte.

Reproduktory

Laptopy a tablety majú vstavané reproduktory pre výstup zvuku. Stolné počítače majú tiež vstavaný reproduktor. Ten sa však používa iba na pípanie signalizujúce chyby alebo zlyhania.

K počítaču alebo tabletu môžete tiež pripojiť externé reproduktory. Reproduktory môžu podporovať zvukový konektor s rozmerom 3,5 mm, USB alebo bezdrôtové pripojenie k počítaču.

Reproduktory sa zvyčajne delia podľa počtu zvukových kanálov, ktorý podporujú; 2, 2.1, 5.1, 7.1 atď. Číslo pred desatinnou bodkou označuje počet kanálov a číslo za desatinnou bodkou označuje basový reproduktor.

i **POZNÁMKA:** Na vytvorenie 5.1/7.1-kanálového zvuku musí vaša zvuková karta a reproduktory podporovať 5.1/7.1 kanálov.



Zvuk 2.1

2.1 označuje systém s dvomi reproduktormi (ľavý a pravý kanál) a jedným superbasovým reproduktorom.

Zvuk 5.1

5.1 sa vzťahuje na počet zvukových kanálov vo väčšine konfigurácii zvuku surround. Zvukový systém 5.1 používa päť hlavných zvukových kanálov (ľavý predný, pravý predný, stredný, ľavý surround a pravý surround) a jeden nízkofrekvenčný zvukový kanál.

Zvuk 7.1

7.1 sa vzťahuje na počet zvukových kanálov vo vyspelých konfiguráciách zvuku surround. Zvukový systém 7.1 používa dva dodatočné reproduktory (ľavý zadný a pravý zadný) v kombinácii so zvukovým systémom 5.1. Viac informácií o nastavení zvuku nájdete v časti [Nastavenie zvuku](#).

Webová kamera

Webová kamera umožňuje zaznamenávať videá a fotografie a dá sa použiť aj na uskutočňovanie videohovorov. Váš displej môže mať zabudovanú webovú kameru, príp. môžete k vášmu počítaču pripojiť externú webovú kameru. Kvalita kamery je definovaná najmä počtom pixlov, ktoré dokáže zaznamenať.

Aby ste mohli používať webovú kameru, musíte nainštalovať jej ovládače a softvér. Ak ste si objednali webovú kameru spolu s počítačom, ovládače a softvér sú zvyčajne nainštalované, keď dostanete počítač. Viac informácií o nastavení webovej kamery nájdete v časti [Nastavenie webovej kamery](#).

Sieť

Sieť umožňuje prepájať vaše zariadenia navzájom a pripájať ich k internetu. Takýmito zariadeniami sú počítače, tablety, telefóny, tlačiarne a iné periférne zariadenia. Sieť môžete zostaviť pomocou káblov (LAN) alebo bezdrôtových zariadení (WLAN). Sieť je možné zostaviť pomocou ethernetu, Wi-Fi, WWAN, Bluetooth, atď.

Lokálna počítačová sieť (LAN)

Tento text nahraďte vlastným obsahom. Zariadenia sú spojené pomocou káblov Ethernet a pokrývajú relatívne malú oblasť, zvyčajne v rámci domu alebo budovy.

Bezdrôtová lokálna počítačová sieť (WLAN)

Zariadenia sú pripojené bezdrôtovo a pokrývajú relatívne malú plochu, v rámci domu alebo budovy. Vo všeobecnosti sa pre bezdrôtové pripojenie WLAN používa Wi-Fi (802.11x, kde x označuje rôzne protokoly 802.11).

Bezdrôtová rozľahlá počítačová sieť (WWAN)

Známa tiež pod názvom „širokopásmové mobilné pripojenie“, túto službu väčšinou poskytujú poskytovatelia telefónnych služieb pre používanie v mobilných zariadeniach. Ak sa chcete pripojiť k takejto sieti, mobilné zariadenie alebo prenosný počítač musia podporovať technológiu WWAN.

Bezdrôtová osobná počítačová sieť (WPAN)

Zariadenia sú bezdrôtovo pripojené pomocou Bluetooth, RF, Near-Field Communication (NFC), atď. Tento typ siete je možné používať v rámci niekoľko desiatok centimetrov od zariadenia. Informácií o pripojení vášho počítača alebo tabletu na internet nájdete v časti [Pripojenie na internet](#).

Modem

Modemy umožňujú pripojiť váš počítač alebo smerovač k internetu. Modemy môžu byť analógové (po telefónnej linke) alebo digitálne (DSL alebo káblové). DSL alebo káblové modemy zvyčajne poskytuje poskytovateľ internetových služieb.

- **Telefónny modem** – elektronické zariadenie, ktoré mení analógové telefónne signály na digitálne signály, ktoré môže počítač spracovať, a digitálne počítačové signály na analógové signály, ktoré sa dajú preniesť telefónnymi linkami. Telefónne modemy môžu byť interné alebo externé.
- **Digitálny modem** – používa sa na odosielanie a prijímanie údajov do a z digitálnej telefónnej linky, napríklad Digital Subscriber Line (DSL) alebo Integrated Services Digital Network (ISDN).

Router

Router je zariadenie, ktoré preposiela dáta medzi počítačovými sieťami. Najznámejšie druhy routerov sú domáce a malé kancelárske routery, ktoré umožňujú zdieľať internetové pripojenie medzi viacerými zariadeniami súčasne.

Routery môžu byť káblové alebo bezdrôtové. Káblový router umožňuje pripojiť počítač pomocou kábla Ethernet (RJ45). Väčšina káblových domácich routerov má štyri porty umožňujúce súčasne pripojiť k internetu až štyri počítače. Bezdrôtový router používa technológiu Wi-Fi a umožňuje bezdrôtovo pripojiť k sieti telefóny, tablety, počítače a iné zariadenia.

Bezdrôtové routery sa dokážu pripojiť k viacerým zariadeniam súčasne. Ďalšie informácie nájdete v dokumentácii pre váš router.

Sieťová karta (NIC)

Radiče sieťového rozhrania (NIC), tiež označované ako sieťové adaptéry alebo adaptéry Local-Area Network (LAN), sa pripájajú k sieti pomocou kábla typu Ethernet. Rozhrania NIC môžu byť interné (integrované na systémovej doske) alebo externé (rozširujúce karty). Väčšina nových počítačov má integrované sieťové adaptéry.

Adaptér siete WLAN

Adaptéry WLAN používajú technológiu Wi-Fi a umožňujú pripojenie vašich zariadení k bezdrôtovému routeru. Váš počítač môže obsahovať interný (rozširujúce karty alebo integrované na systémovej doske) alebo externý adaptér WLAN.

Adaptér siete WWAN

Ovládače Wireless Wide Area Network (WWAN) umožňujú bezdrôtové pripojenie prostredníctvom technológie bunkovej veže. Táto technológia je dostupná najmä v telefónoch, tabletoch a laptopoch podnikateľskej kategórie. Na pripojenie pomocou WWAN môže byť potrebná SIM karta a zmluva o poskytovaní služby.

Bluetooth

Technológia Bluetooth umožňuje pripojiť iné zariadenia s podporou technológie Bluetooth k vášmu počítaču alebo tabletu na krátku vzdialenosť. Bluetooth používajú zariadenia, ako napr. telefón, slúchadlá, klávesnica, myš, tlačiareň, atď. Ovládače Bluetooth môžu byť interné (ako rozširujúce karty alebo sú integrované do systémovej dosky) alebo externé.

Sofistikovanejšie routery, napríklad podnikové routery, pripájajú veľké obchodné alebo ISP siete až k výkonným jadrovým routerom, ktoré preposielajú dáta vysokou rýchlosťou optickými vedeniami hlavného reťazca internetu.

Near-Field Communication

Technológia Near-Field Communication (NFC) umožňuje výmenu dát medzi dvoma zariadeniami vzájomným dotykom týchto zariadení alebo ich umiestnením do vzájomnej blízkosti. Zariadenia s funkciou NFC môžete použiť na čítanie NFC štítkov, uskutočňovanie platieb, zdieľanie súborov medzi kompatibilnými zariadeniami atď.

Na prenosných počítačoch a tabletoch Dell, ktoré podporujú NFC, sa podľa predvoleného nastavenia táto technológia aktivuje pri zapnutí bezdrôtového pripojenia.

 **POZNÁMKA:** Viac informácií o pripojení zariadenia s podporou funkcie NFC k vášmu počítaču alebo tabletu nájdete v dokumentáciu dodanej k zariadeniu.

 **POZNÁMKA:** Zdieľanie súborov funguje iba medzi zariadeniami používajúcimi operačný systém Windows.

Používanie počítača

Nabíjanie batérie

Ak chcete nabiť batériu, pripojte napájací adaptér k počítaču alebo tabletu.

Batéria sa nabíja, keď sa počítač alebo tablet používa alebo je vypnutý. Vnútorne obvody v batérii bránia jej nadmernému nabitíu.

POZNÁMKA: Ak sa batéria v teplom prostredí príliš zohreje, nemusí sa nabiť, keď pripojíte napájací adaptér.
Pred pokračovaním nabíjania nechajte batériu vychladnúť.

POZNÁMKA: Možnosti, ako zvýšiť životnosť batérie, nájdete v časti [Predĺženie životnosti batérie](#).

Používanie klávesnice

Ak chcete zadávať text a vykonávať iné funkcie, stláčajte klávesy na fyzickej klávesnici alebo ťukajte na znaky na klávesnici na obrazovke.

Klávesové skratky

Niektoré klávesy na klávesnici notebooku a na niektorých externých klávesniciach môžu vykonávať dve alebo viacero funkcií, ak ich stlačíte spolu s inými špeciálnymi klávesmi, ako je napríklad Fn. Niektoré počítače vám umožňujú výber predvoleného správania klávesu v nastaveniach systému BIOS alebo použitím klávesových skratiek.

Tabuľka2. Tabuľka 21. Zoznam klávesových skratiek

Ctrl, Shift a Esc	Otvorenie okna Správca úloh.
Fn a F8	Prepínanie medzi zobrazovacími zariadeniami - iba hlavný displej, duplikát, rozšírenie na oba displeje a iba druhý displej. Zvýraznite požadovanú ikonu, ak chcete prepnúť displej na danú možnosť.
Fn a kláves so šípkou nahor	Zvýšenie jasu iba na integrovanom displeji (nie na externom displeji).
Fn a kláves so šípkou nadol	Zníženie jasu iba na integrovanom displeji (nie na externom displeji).
Klávesy Windows a L	Uzamknutie systému.
Fn a Esc	Slúži na aktiváciu režimu správy napájania. Tento odkaz na klávesnici môžete preprogramovať tak, aby sa aktivoval iný režim správy napájania, a to pomocou karty Rozšírené v okne Možnosti napájania – vlastnosti .
F2	Premenovanie vybranej položky.
F3	Vyhľadávanie súboru alebo priečinka.
F4	Zobrazenie rozbaľovacieho panela s adresou v programe Windows Explorer.
F5	Obnovenie aktívneho okna.
F6	Postupné prechádzanie prvkami obrazovky v okne alebo na pracovnej ploche.
F10	Aktivácia panela s ponukami v aktívnom programe.

Tabuľka2. Tabuľka 21. Zoznam klávesových skratiek

Ctrl a c	Kopírovanie vybranej položky.
Ctrl a x	Vystrihnutie vybranej položky.
Ctrl a v	Vloženie vybranej položky.
Ctrl a z	Vrátenie činnosti späť.
Ctrl a a	Výber všetkých položiek v dokumente alebo okne.
Ctrl a F4	Zatvorenie aktívneho okna (v programoch, ktoré umožňujú súčasné otvorenie viacerých dokumentov).
Ctrl, Alt a Tab	Pomocou klávesov so šípkami môžete prepínať medzi otvorenými položkami.
Alt a Tab	Prepínanie medzi otvorenými aplikáciami.
Alt a Esc	Postupné prechádzanie položkami v poradí, v akom boli otvorené.
Delete	Vymazanie vybranej položky a jej presunutie do koša.
Shift a Delete	Vymazanie vybranej položky bez toho, aby bola presunutá do koša.  VAROVANIE: Súbory vymazané týmto spôsobom sa nedajú obnoviť z koša.
Ctrl a kláves so šípkou doprava	Posun kurzora na začiatok ďalšieho slova.
Ctrl a kláves so šípkou doľava	Posun kurzora na začiatok predošlého slova.
Ctrl a kláves so šípkou nadol	Posun kurzora na začiatok ďalšieho odseku.
Ctrl a kláves so šípkou nahor	Posun kurzora na začiatok predošlého odseku.
Ctrl, Shift a kláves so šípkou	Výber bloku textu.
Shift a ktorýkoľvek kláves so šípkou	Výber viac ako jednej položky v okne alebo na pracovnej ploche, alebo výber textu v dokumente.
Klávesy Windows a m	Minimalizovanie všetkých otvorených okien.
Klávesy Windows, Shift a m	Obnovenie všetkých minimalizovaných okien. Táto kombinácia klávesov slúži ako prepínač na obnovenie minimalizovaných okien po použití kombinácie klávesov Windows a m.
Klávesy Windows a e	Spustenie programu Windows Explorer.
Klávesy Windows a r	Otvorenie dialógového okna Spustiť.
Klávesy Windows a f	Otvorenie dialógového okna Výsledky hľadania.
Klávesy Windows, Ctrl a f	Otvorenie dialógového okna Výsledky hľadania-Počítač (ak je počítač pripojený k sieti).
Klávesy Windows a Pause	Otvorenie dialógového okna Vlastnosti systému.

Klávesové skratky pre systém Windows 8.1 a Windows RT

V tejto tabuľke uvádzame niektoré klávesové skratky pre systém Windows 8.1 a Windows RT V tejto tabuľke sú uvedené niektoré klávesové skratky, ktoré dopĺňajú existujúce zo skorších verzií systému Windows.

Tabuľka3. Tabuľka 21. Zoznam klávesových skratiek

Kláves Windows a zadávanie znakov	Prehľadávanie vášho počítača.
Ctrl a +	Priblíženie k veľkému množstvu položiek na obrazovke, napríklad k aplikáciám pripnutým na domovskej obrazovke.

Tabuľka 3. Tabuľka 21. Zoznam klávesových skratiek

Ctrl a -	Oddialenie od veľkého množstva položiek na obrazovke, napríklad od aplikácií pripnutých na domovskej obrazovke.
Klávesy Windows a c	Otvorenie bočného panela kľúčových tlačidiel.
Klávesy Windows a f	Otvorenie kľúčového tlačidla Vyhľadávanie na vyhľadávanie súborov vo vašom počítači.
Klávesy Windows a h	Otvorenie kľúčového tlačidla Vyhľadávanie.
Klávesy Windows a i	Otvorte kľúčové tlačidlo Nastavenia.
Klávesy Windows a j	Prepínanie medzi hlavnou a vedľajšou aplikáciou
Klávesy Windows a k	Otvorenie kľúčového tlačidla Zariadenia.
Klávesy Windows a o	Uzamknutie orientácie obrazovky (na výšku alebo na šírku).
Klávesy Windows a q	Otvorenie kľúčového tlačidla Vyhľadávanie na vyhľadávanie aplikácií v počítači.
Klávesy Windows a w	Otvorenie kľúčového tlačidla Vyhľadávanie na vyhľadávanie ovládačov nastavenia počítača v počítači.
Klávesy Windows a z	Zobrazenie dostupných možností v aplikácii.
Klávesy Windows a medzerník	Prepnutie vstupného jazyka a rozloženia klávesnice.
Klávesy Windows, Ctrl a medzerník	Prepnutie na predtým zvolený vstupný jazyk a rozloženie klávesnice.
Klávesy Windows a Tab	Cyklicky prepína medzi otvorenými aplikáciami, pričom ich zobrazuje na zvislom bočnom paneli na ľavej strane obrazovky.
Klávesy Windows, Ctrl a Tab	Zobrazí bočný panel otvorených aplikácií a ponechá panel na obrazovke aj po uvoľnení klávesov. Medzi otvorenými aplikáciami môžete potom navigovať pomocou klávesov so šípkami nahor a nadol.
Klávesy Windows, Shift a .	Prichytenie aplikácie vľavo.
Klávesy Windows a .	Cyklické prepínanie medzi otvorenými aplikáciami.

i **POZNÁMKA:** Špeciálne klávesové skratky dostupné na vašom počítači nájdete v *Stručnej úvodnej príručke*, ktorú ste dostali k počítaču, alebo si pozrite časť *Nastavenie a technické údaje* na webovej stránke www.dell.com/support.

Prispôsobenie klávesnice

Klávesnicu si môžete prispôsobiť nasledovne:

- určiť, ako dlho po stlačení a podržaní klávesu sa má znak na klávesnici začať opakovať
- zmeniť rýchlosť, ktorou sa znaky klávesnice opakujú
- zmeniť rýchlosť blikania kurzora
- prispôsobiť postupnosti klávesov pre vstupné jazyky

Prispôsobenie klávesnice:

Windows 10 a 8.1

1. Do vyhľadávacieho poľa zadajte výraz **Ovládací panel**.

POZNÁMKA: V systéme Windows 10 kliknutím alebo ťuknutím na ikonu vyhľadávania otvorte vyhľadávacie políčko. V systéme Windows 8.1 otvorením kľúčového tlačidla Vyhľadávanie otvorte vyhľadávacie políčko.

1. Kliknite na položku **Ovládací panel**.
2. Ak je Ovládací panel zobrazený podľa Kategórie, kliknite alebo ťuknite na rozbaľovací zoznam **Zobraziť podľa:** a zvolte možnosť **Malé ikony** alebo **Veľké ikony**.
3. Kliknite alebo ťuknite na položku **Klávesnica**.
4. Upravte nastavenia klávesnice, ktoré chcete zmeniť, a kliknutím alebo ťuknutím na tlačidlo **OK** uložte nastavenia a zatvorte okno.

Windows 7

1. Kliknite na ikonu **Štart > Ovládací panel**.
2. Ak je **Ovládací panel** zobrazený podľa Kategórie, kliknite alebo ťuknite na rozbaľovací zoznam **Zobraziť podľa:** a zvolte možnosť **Malé ikony** alebo **Veľké ikony**.
3. Kliknite na položku **Klávesnica**.
4. Upravte nastavenia klávesnice, ktoré chcete zmeniť, a kliknutím na tlačidlo **OK** uložte nastavenia a zatvorte okno.

Používanie číselnej klávesnice na laptope

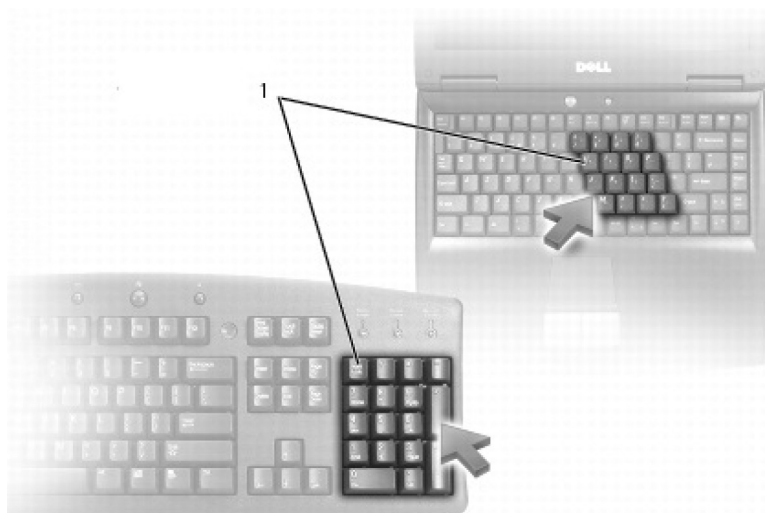

1. Číselná klávesnica

Váš laptop môže mať číselnú klávesnicu integrovanú do klávesnice. Číselná klávesnica korešponduje s číselnou klávesnicou na predĺženej klávesnici.

- Ak chcete zadať číslo alebo symbol, stlačte a podržte kláves **Fn**, a potom stlačte požadovaný kláves.
- Ak chcete povoliť číselnú klávesnicu, stlačte kláves **Num Lock**. Rozsvietená kontrolka **Num Lock** signalizuje, že číselná klávesnica je aktívna.
- Ak chcete vypnúť číselnú klávesnicu, znovu stlačte kláves **Num lock**.

POZNÁMKA: Niektoré laptopy môžu mať samostatnú číselnú klávesnicu.

Používanie dotykového panela

Dotykový panel môžete používať na presúvanie kurzora alebo výber objektov na obrazovke.

- Ak chcete posúvať kurzor, jemne posúvajte svoj prst na dotykovom paneli.
- Ak chcete kliknúť ľavým tlačidlom alebo vybrať nejaký objekt, stlačte ľavé tlačidlo dotykového panela alebo jedenkrát ťuknite na panel.
- Ak chcete kliknúť pravým tlačidlom na objekt, ťuknite na pravé tlačidlo dotykového panela raz.
- Ak chcete dvakrát kliknúť na nejaký objekt, dvakrát stlačte ľavé tlačidlo dotykového panela alebo dvakrát ťuknite na panel.
- Ak chcete vybrať a posunúť (alebo preniesť) nejaký objekt, umiestnite naň kurzor a dvakrát ťuknite na dotykový panel, ale po druhom ťuknutí nezdvihnite prst z dotykového panela. Vybraný objekt potom posúvajte posúvaním prsta po dotykovej ploche.









Gestá na dotykovom paneli

POZNÁMKA: Váš počítač nemusí podporovať všetky gestá na dotykovom paneli.



POZNÁMKA: Nastavenia gest na dotykovom paneli môžete zmeniť – stačí kliknúť dvakrát na ikonu dotykového panela v oblasti oznámení.

Váš počítač môže, no nemusí, podporovať tieto gestá: **posúvanie, priblíženie, otočenie, rýchly pohyb** a **rýchle spustenie**.

Tabuľka4. Zoznam gest na dotykovom paneli

<p>Posúvanie</p> 	<p>Posun – presunutie zamerania na zvolený objekt, keď nie je vidno celý objekt. Posuňte dva prsty do zvoleného smeru a posuňte na zvolený objekt.</p>
	<p>Automatické vertikálne posúvanie – umožňuje posúvanie nahor alebo nadol v aktívnom okne.</p> <p>Posuňte dva prsty nahor alebo nadol rýchlym tempom, aby ste aktivovali funkciu automatického vertikálneho posúvania.</p> <p>Automatické posúvanie zastavíte ťuknutím na dotykový panel.</p>
	<p>Automatické horizontálne posúvanie – umožňuje posúvanie doprava alebo doľava v aktívnom okne.</p> <p>Posuňte dva prsty doľava alebo doprava rýchlym tempom, aby ste aktivovali funkciu automatického horizontálneho posúvania.</p> <p>Automatické rolovanie zastavíte ťuknutím na dotykový panel.</p>
	<p>Kruhové posúvanie nahor/nadol – umožňuje posúvanie nahor alebo nadol.</p> <p>V zóne vertikálneho posúvania na pravom okraji dotykového panela pohybujte prstom v smere hodinových ručičiek pre posun nahor a proti smeru hodinových ručičiek pre posun nadol.</p>
	<p>Kruhové posúvanie doľava/doprava – umožňuje posúvanie doľava alebo doprava.</p> <p>V zóne horizontálneho posúvania na spodnom okraji dotykového panela pohybujte prstom v smere hodinových ručičiek pre posun doprava a proti smeru hodinových ručičiek pre posun doľava.</p>
<p>Zoom</p> 	<p>Priblíženie jedným prstom – umožňuje približovať alebo oddaľovať pohybom jedného prsta v zóne približovania (na ľavom okraji dotykového panela).</p> <p>Pre priblíženie posuňte prst v zóne lupy nahor.</p>
	<p>Pre oddialenie posuňte prst v zóne lupy nadol.</p>
	<p>Priblíženie dvomi prstami – umožňuje približovať alebo oddaľovať pomocou dvoch prstov.</p> <p>Ak chcete obsah obrazovky priblížiť, položte na dotykový panel dva prsty a rozťahnite ich.</p>
	<p>Ak chcete obsah obrazovky oddialiť, položte na dotykový panel dva prsty a stiahnite ich k sebe.</p>

Tabuľka4. Zoznam gest na dotykovom paneli

<p>Otočenie</p> 	<p>Otáčanie – umožňuje otáčať aktívny obsah pomocou dvoch prstov vždy o 90 stupňov.</p> <p>Palec držte na jednom mieste a ukazovákom sa posúvajte oblúkovým smerom doprava alebo doľava, aby ste zvolenú položku otočili o 90 stupňov v smere alebo proti smeru hodinových ručičiek.</p>
<p>Rýchly pohyb</p> 	<p>Preklápanie obsahu dopredu alebo dozadu.</p> <p>Ak chcete preklopiť obsah dozadu alebo dopredu, posuňte tri prsty rýchlo doľava alebo doprava.</p>
<p>Rýchle spustenie</p> 	<p>Otvárajte svoje obľúbené aplikácie.</p> <p>Ak chcete spustiť niektorú z vopred nakonfigurovaných aplikácií, stačí ťuknúť tromi prstami na dotykový panel.</p> <p>i POZNÁMKA: Ak chcete nastaviť, ktorá aplikácia sa má pri tomto geste spustiť, použite nástroj na konfiguráciu dotykového panela.</p>

Používanie dotykovkej obrazovky

i **POZNÁMKA:** Dotykovú obrazovku nepoužívajte v prašných, horúcich a vlhkých prostrediach.

i **POZNÁMKA:** Náhla zmena teploty môže na vnútornom povrchu obrazovky spôsobiť kondenzáciu vlhkosti. Na normálne použitie to nemá žiaden vplyv, a keď sa počítač nechá zapnutý najmenej 48 hodín, zmizne.

Ak má váš počítač alebo tablet displej s dotykovou obrazovkou, môžete ju použiť na interakciu s položkami namiesto použitia myši alebo klávesnice. Niektoré základné úkony, ktoré môžete vykonávať pomocou dotykovkej obrazovky, sú otváranie súborov a priečinkov, spúšťanie aplikácií, priblíženie, oddialenie, posúvanie, otáčanie obrázkov atď.

Môžete vykonávať činnosti, ktoré by ste zvyčajne vykonávali pomocou myši, napríklad otváranie súborov a priečinkov, spúšťanie aplikácií, posúvanie pomocou posúvacej lišty, zatváranie a minimalizovanie okien pomocou tlačidiel na okne atď.

Pomocou dotykovkej obrazovky môžete používať aj klávesnicu na obrazovke.

Gestá dotykovkej obrazovky



Gestá dotykovkej obrazovky rozširujú použiteľnosť dotykovkej obrazovky tým, že umožňujú vykonávať rôzne úkony, napríklad približovanie, posúvanie, otáčanie atď. posúvaním alebo rýchlym pohybom prsta na displeji.

i **POZNÁMKA:** Niektoré gestá sú špecifické pre dané aplikácie a nemusia fungovať vo všetkých aplikáciách.

Tabuľka5. Zoznam gest dotykovkej obrazovky

<p>Zoom</p> 	<p>Pre priblíženie položte dva prsty na dotykovú obrazovku a odtiahnite ich jeden od druhého.</p>
--	---

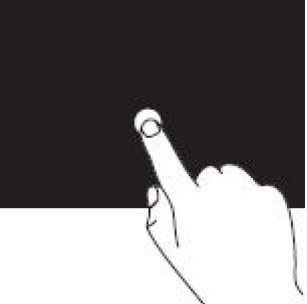
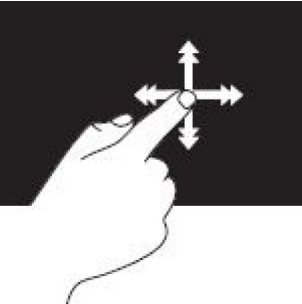
Tabuľka5. Zoznam gest dotykovej obrazovky (pokračovanie)

	<p>Pre oddialenie položte dva prsty na dotkovú obrazovku a priblížte ich jeden k druhému.</p>
<p>Zotrvať</p> 	<p>Pre otvorenie kontextovej ponuky sa dotknite položky na obrazovke a podržte ju.</p>
<p>Rýchly pohyb</p> 	<p>Posuňte prst rýchlo do želaného smeru, aby ste rýchlym pohybom prešli cez obsah v aktívnom okne ako na stranách v knihe.</p> <p>Listovanie funguje aj vo zvislom smere, napríklad pri listovaní zoznamu obrázkov alebo skladieb.</p>
<p>Otočenie</p> 	<p>Otáčanie v smere hodinových ručičiek – podržte prst alebo palec na mieste a druhý prst posúvajte v oblúkovom smere doprava.</p> <p>Otáčanie proti smeru hodinových ručičiek – podržte prst alebo palec na mieste a druhý prst posúvajte v oblúkovom smere doľava.</p> <p>Môžete tiež otáčať aktívny obsah posunom oboch prstov kruhovým pohybom.</p>
<p>Posúvanie</p>	<p>Posun – presunutie zamerania na zvolený objekt, keď nie je vidno celý objekt.</p> <p>Posuňte dva prsty v požadovanom smere a posuňte zvolený objekt.</p>

Tabuľka5. Zoznam gest dotykovej obrazovky

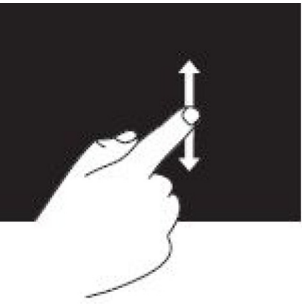
	
	<p>Vertikálne posúvanie – umožňuje posúvanie nahor alebo nadol v aktívnom okne.</p> <p>Posuňte prst nahor alebo nadol, aby ste aktivovali vertikálne posúvanie.</p>
	<p>Horizontálne posúvanie – umožňuje posúvanie doprava alebo doľava v aktívnom okne.</p> <p>Posuňte prst doprava alebo doľava, aby ste aktivovali horizontálne posúvanie.</p>



Používanie funkcie Bluetooth

Môžete vytvárať spojenie (párovať) zariadenia Bluetooth, napríklad myši, klávesnicu, slúchadlá, telefóny, TV atď. Podrobnosti o párovaní zariadenia s počítačom nájdete v dokumentácii k príslušnému zariadeniu.

 **POZNÁMKA:** Skontrolujte, či máte v počítači nainštalované ovládače pre Bluetooth.

Párovanie zariadenia Bluetooth s počítačom alebo tabletom

Windows 10

1. Zapnite Bluetooth na vašom počítači alebo tablete a na zariadení, ktoré chcete spárovať. Na laptope Dell zapnite bezdrôtové pripojenie, aby ste aktivovali Bluetooth.
 **POZNÁMKA:** Informácie o aktivácii Bluetooth na vašom zariadení nájdete v dodanej dokumentácii.
2. Prejdite prstom od pravého okraja obrazovky, aby sa otvorilo **Centrum akcií**.
3. Stlačte a podržte stlačené tlačidlo **Bluetooth** a ťuknite na položku **Prejsť na nastavenia**.
4. V zozname zariadení ťuknite na zariadenie, s ktorým chcete párovať, a ťuknite na položku.
 **POZNÁMKA:** Ak vaše zariadenie nie je v zozname, skontrolujte, či je viditeľné.
5. Párovanie dokončíte podľa pokynov na obrazovke.
 **POZNÁMKA:** Na počítači alebo tablete a zariadení, ktoré chcete spárovať, sa môže zobraziť prístupový kód. Po dokončení spárovania sa zobrazí správa potvrdzujúca spárovanie zariadenia.

Windows 8.1

1. Zapnite Bluetooth na vašom počítači alebo tablete a na zariadení, ktoré chcete spárovať.

Na laptope Dell zapnite bezdrôtové pripojenie, aby ste aktivovali Bluetooth.

 **POZNÁMKA:** Informácie o aktivácii Bluetooth na vašom zariadení nájdete v dodanej dokumentácii.

2. Pravým tlačidlom kliknite na ikonu Bluetooth v oblasti oznámení na paneli úloh a kliknite alebo ťuknite na položku **Pridať zariadenie**.

 **POZNÁMKA:** Ak nemôžete nájsť ikonu Bluetooth, kliknite alebo ťuknite na šípku vedľa oblasti oznámení.

3. V okne **Pridať zariadenie** vyberte zariadenie a kliknite alebo ťuknite na tlačidlo **Ďalej**.

 **POZNÁMKA:** Ak vaše zariadenie nie je v zozname, skontrolujte, či je viditeľné.

4. Párovanie dokončíte podľa pokynov na obrazovke.

 **POZNÁMKA:** Na počítači alebo tablete a zariadení, ktoré chcete spárovať, sa môže zobraziť prístupový kód.

Po dokončení spárovania sa zobrazí správa potvrdzujúca spárovanie zariadenia.

Windows 7

1. Zapnite Bluetooth na vašom počítači alebo tablete a na zariadení, ktoré chcete spárovať. Na laptope Dell zapnite bezdrôtové pripojenie, aby ste aktivovali Bluetooth.

 **POZNÁMKA:** Informácie o aktivácii Bluetooth na vašom zariadení nájdete v dodanej dokumentácii.

2. Kliknite na ikonu **Štart > Ovládací panel**.

3. Do vyhľadávacieho poľa v **ovládacom paneli** napíšte **Bluetooth** a kliknite na položku **Zmeniť nastavenie zariadení Bluetooth..**

4. Ak chcete, aby bol počítač rozpoznateľný zariadeniami s technológiou Bluetooth, začiarknite políčko **Povoliť zariadeniam Bluetooth vyhľadať tento počítač**.

Používanie webovej kamery

Ak má váš počítač alebo displej vstavanú webovú kameru, ovládače sú nainštalované a konfigurované vo výrobe. Webová kamera sa automaticky spustí, keď začnete video konverzáciu alebo aplikáciu, ktorá používa zachytávanie videa

Môžete tiež použiť program Dell Webcam Central (iba v systéme Windows 7) na záznam fotografií a videa pomocou webkamery.

Zaznamenanie fotografie

1. Otvorte program **Dell Webcam Central**.
2. Kliknite alebo ťuknite na kartu **Snap Photos (Fotografovanie)**.
3. Fotografiu urobíte kliknutím alebo ťuknutím na ikonu kamery.

 **POZNÁMKA:** Ak chcete konfigurovať rôzne možnosti, napríklad veľkosť obrázka, samospúšť, sériové snímanie, formát obrázka atď., kliknite alebo ťuknite na rozbaľovaciu šípku vedľa ikony fotoaparátu.

Nahrávanie videa

1. Otvorte program **Dell Webcam Central**.
2. Kliknite alebo ťuknite na kartu **Record Videos (Nahrávanie videí)**.
3. Video začnete nahrávať kliknutím alebo ťuknutím na ikonu nahrávania.
4. Po dokončení nahrávania videa zastavte nahrávanie opätovným kliknutím alebo ťuknutím na ikonu nahrávania.

 **POZNÁMKA:** Ak chcete konfigurovať rôzne možnosti, napríklad veľkosť videa, samospúšť, časozberné nahrávanie, kvalita videa atď., kliknite alebo ťuknite na rozbaľovaciu šípku vedľa ikony nahrávania.

Výber kamery a mikrofónu

Ak váš počítač obsahuje viacero webkamier alebo mikrofónov (integrovaných alebo externých), môžete zvoliť požadovanú webkameru alebo mikrofón, ktoré chcete použiť s programom Dell Webcam Central.

1. Otvorte program **Dell Webcam Central**.
2. Kliknite alebo ťuknite na rozbaľovaciu šípku vedľa ikony kamery v ľavom dolnom rohu okna.
3. Kliknite alebo ťuknite na kameru, ktorú chcete použiť.
4. Kliknite alebo ťuknite na kartu **Record Videos (Nahrávanie videí)**.
5. Kliknite alebo ťuknite na rozbaľovaciu šípku vedľa ikony mikrofónu pod oblasťou ukážky.
6. Kliknite alebo ťuknite na mikrofón, ktorý chcete použiť.

Porty a konektory







Audio

Zvukové konektory umožňujú pripojiť reproduktory, slúchadlá, mikrofóny, zvukové systémy, zosilňovače alebo zvukový výstup televízora.







POZNÁMKA: Váš počítač nemusí podporovať všetky zvukové porty. Viac informácií o portoch, ktoré sú dostupné na vašom počítači alebo tablete, nájdete v *Stručnej úvodnej príručke*, ktorú ste dostali k počítaču, alebo si pozrite časť *Nastavenie a technické údaje* na webovej stránke www.dell.com/support.

Typy zvukových portov

Tabuľka6. Typy zvukových portov

	Port slúchadiel – slúži na pripojenie slúchadiel, napájaného reproduktora alebo zvukového systému.
	Port mikrofónu – slúži na pripojenie externého mikrofónu pre vstup hlasu alebo zvuku.
	Port zvukového vstupu – slúži na pripojenie nahrávacieho/prehrávacieho zariadenia, napríklad kazetového prehrávača, CD prehrávača alebo videorekordéra.
	Port zvukového výstupu – slúži na pripojenie slúchadiel alebo reproduktorov, ktoré majú integrovaný zosilňovač.
	Zadný výstupný port priestorového zvuku – slúži na pripojenie viackanálových reproduktorov.
	Stredný/LFE výstupný port priestorového zvuku – slúži na pripojenie jedného basového reproduktora. POZNÁMKA: Zvukový kanál LFE (Low Frequency Effects – Nízkofrekvenčné efekty), ktorý sa nachádza vo zvukových schémach digitálneho priestorového zvuku, prenáša iba informácie o frekvencii (do 80 Hz). Kanál LFE poháňa subwoofer za účelom poskytnutia extrémne nízkeho basového rozšírenia. Systémy, ktoré nepoužívajú basové reproduktory, môžu presunúť informácie LFE do hlavných reproduktorov v nastavení priestorového zvuku.

Tabuľka6. Typy zvukových portov

 	Bočný port priestorového zvuku – slúži na pripojenie ľavého/pravého reproduktora.
 	Port RCA S/PDIF – prenáša digitálny zvuk bez potreby analógovej konverzie zvuku.
 	Optický port S/PDIF – prenáša digitálny zvuk pomocou optických signálov bez potreby analógovej konverzie zvuku.

USB

Port USB (Universal Serial Bus, teda univerzálna sériová zbernica) umožňuje pripojiť k počítaču alebo tabletu periférne zariadenia. Medzi takéto periférne zariadenia patria myš, klávesnica, tlačiareň, externé disky, fotoaparáty, telefóny atď.

USB port sa môže používať na prenos dát medzi počítačom a zariadením a tiež na nabíjanie podporovaných zariadení. Ďalšie informácie nájdete v dokumentácii k vášmu zariadeniu.

Niektoré počítače majú tiež porty USB s integrovanou funkciou PowerShare, ktorá vám umožňuje nabíjať zariadenie pripojené cez USB, dokonca aj vtedy, keď počítač je vypnutý.

USB tiež podporuje funkciu Plug-and-Play a pripájanie počas prevádzky.

- **Plug-and-Play** – umožňuje počítaču automaticky rozpoznať a nakonfigurovať pripojené zariadenie.
- **Pripájanie a odpájanie počas prevádzky** – umožňuje odpájať a pripájať zariadenia USB bez toho, aby ste museli reštartovať počítač.

Porty USB

Tabuľka7. Typy portov USB

Štandardný port USB	Štandardným portom USB je vybavená väčšina notebookov a stolových počítačov. Väčšina USB zariadení sa pripája k počítaču pomocou tohto portu.
Port mini-USB	Port mini-USB sa používa v malých elektronických zariadeniach, ako sú napríklad fotoaparáty, externé pamäťové zariadenia, tablety atď.
Port micro-USB	Port micro-USB je menší ako port mini-USB a používa sa v telefónoch, tabletoch, bezdrôtových slúchadlách a iných malých elektronických zariadeniach.
Napájané rozhranie USB	Port USB s napájaním využíva komplexnejší konektor ako štandardný port USB. V podstate sa jedná o dva konektory v jednom kábli, jeden pre štandardnú USB zástrčku a druhý pre napájacie USB, čím umožňuje zariadeniam s vyššou spotrebou, aby boli pripojené bez potreby nezávislého nabíjania. Používa sa v maloobchode, napríklad v čítačkách čiarových kódov alebo tlačiarňach účteniek.

Štandardy USB

Tabuľka8. Štandardy USB

USB 3.1 2. generácie	Označuje sa aj ako SuperSpeed USB+. Tento port podporuje periférie ako sú ukladacie zariadenia, tlačiarne atď. Poskytuje prenos údajov rýchlosťou až do 10 GB/s. Využíva sa v portoch USB-C a má vlastnosti portov 1. generácie doplnené o podporu portu DisplayPort cez USB.
USB 3.1 1. generácie	Označuje sa aj ako SuperSpeed USB. Tento port podporuje periférie ako sú ukladacie zariadenia, tlačiarne atď. Poskytuje prenos údajov rýchlosťou až do 5 GB/s. Systémy vybavené staršími portmi USB 3.0 dnes využívajú štandard USB 3.1 1. generácie.

Tabuľka8. Štandardy USB

USB 2.0	Označuje sa ako Hi-Speed USB. Poskytuje dodatočné prenosové pásmo pre multimédiá a úložné aplikácie. USB 2.0 podporuje rýchlosť prenosu dát do 480 Mb/s.
USB 1.x	Starší štandard USB, ktorý podporuje rýchlosť prenosu údajov do 11 Mb/s.
USB PowerShare	Funkcia USB PowerShare umožňuje nabíjať zariadenia USB, keď je počítač zapnutý/vypnutý alebo je v režime spánku. Ikona  signalizuje, že port USB podporuje funkciu PowerShare. i POZNÁMKA: Niektoré zariadenia USB sa nemôžu nabíjať, keď je počítač vypnutý alebo je v režime spánku. V takýchto prípadoch zapnite počítač, aby ste nabili zariadenie. i POZNÁMKA: Ak vypnete počítač počas nabíjania zariadenia USB, nabíjanie zariadenia sa môže zastaviť. Ak chcete pokračovať v nabíjaní, odpojte zariadenie a pripojte ho znova. i POZNÁMKA: Na laptopoch funkcia PowerShare preruší nabíjanie zariadenia, keď nabitie batérie laptopu dosiahne 10 %. Toto obmedzenie môžete nakonfigurovať pomocou programu BIOS.
USB-C	V závislosti od vášho zariadenia môže tento port podporovať štandard USB 3.1, DisplayPort cez USB-C a zariadenia s rozhraním Thunderbolt 3. Ďalšie informácie nájdete v dokumentácii, ktorá bola dodaná s vašim zariadením.
Port Thunderbolt 3 (USB-C)	K tomuto portu môžete pripojiť zariadenia s rozhraním USB 3.1 2. generácie, USB 3.1 1. generácie, DisplayPort a Thunderbolt. Umožňuje pripojiť externú obrazovku pomocou hardvérových kľúčov. Poskytuje rýchlosti prenosu dát až do 40 Gb/s.
Ladiaci port	Ladiaci port umožňuje používateľovi dočasne používať porty USB 3.0 v režime USB 2.0 pri odstraňovaní problémov, a tiež pri preinštalovaní operačného systému pomocou optickej jednotky s rozhraním USB alebo USB kľúča.

eSATA

Rozhranie eSATA vám umožňuje pripojiť k počítaču externé ukladacie zariadenia, ako napríklad pevné disky a optické jednotky. Poskytuje rovnaké prenosové pásmo ako interné porty SATA.

Váš počítač môže byť vybavený samostatným portom eSATA alebo kombinovaným portom eSATA/USB.

Grafický adaptér (VGA)

Grafický adaptér (VGA, teda Visual Graphics Array) umožňuje pripojiť k počítaču monitory, projektory atď.

Môžete sa pripojiť k portu HDMI alebo DVI použitím adaptérov VGA na HDMI alebo VGA na DVI.

Digitálne vizuálne rozhranie (DVI)

Rozhranie DVI (Digital Visual Interface, teda digitálne vizuálne rozhranie) umožňuje pripojiť počítač k displejom, napríklad k plochým monitorom, projektorom atď.

Existujú tri typy DVI pripojenia:

- **DVI-D (Digitálne DVI)** – rozhranie DVI-D prenáša digitálne video signály medzi grafickou kartou a digitálnym displejom. Zabezpečí rýchly a kvalitný obrazový výstup.
- **DVI-A (Analogové DVI)** – rozhranie DVI-A prenáša analogové video signály do analogového displeja, napríklad do CRT monitora alebo analogového LCD monitora.
- **DVI-I (Integrované DVI)** – rozhranie DVI-I je integrovaný konektor, ktorý dokáže prenášať digitálny alebo analogový signál. Tento port je univerzálnejší, pretože sa dá použiť na digitálne aj analogové pripojenie.

DisplayPort

DisplayPort poskytuje digitálne spojenie medzi počítačom a zobrazovacími zariadeniami, napríklad monitormi, projektormi atď. Podporuje obrazové aj zvukové signály. DisplayPort bol navrhnutý špecificky na použitie s počítačovými displejmi.

Mini DisplayPort

Mini DisplayPort je zmenšenou verziou rozhrania DisplayPort.

i **POZNÁMKA:** DisplayPort a Mini DisplayPort sú navzájom kompatibilné, ale rozmery portov a konektorov sú rozdielne. Ak sú rozmery portov rozdielne, použite konvertor.

Výhody portu DisplayPort

- Podporuje vysoké rozlíšenie a vysoký obnovovací kmitočet
- Podporuje prenos 3D
- Podporuje súčasne viacero zobrazovacích zariadení
- Podporuje technológiu ochrany širokopásmového digitálneho obsahu (High-bandwidth Digital Content Protection – HDCP)
- Podporuje adaptéry typu plug-and-play, ktoré umožňujú pripájať displeje pomocou starších typov pripojenia, napríklad DVI, HDMI a VGA
- Káble s rozhraním DisplayPort môžu mať dĺžku až 15 metrov (49,21 stopy) bez nutnosti použitia zosilňovačov signálu.

HDMI

High Definition Multimedia Interface (Multimediálne rozhranie s vysokým rozlíšením – HDMI) umožňuje digitálne prepojenie medzi počítačom, zobrazovacími zariadeniami a inými multimediálnymi zariadeniami. Podporuje obrazové aj zvukové signály.

Porty HDMI sú zvyčajne dostupné na počítačoch, TV prijímačoch, set-top boxoch, DVD a Blu-ray prehrávačoch, hracích konzolách atď.

Výhody HDMI

- Podporuje vysoké rozlíšenie a vysoký obnovovací kmitočet
- Podporuje prenos 3D
- Podporuje HDCP
- Bežne dostupné vo väčšine počítačov a spotrebiteľských multimediálnych zariadení
- Dá sa použiť na nastavenie iba zvukového, iba obrazového alebo zvukového aj obrazového pripojenia
- Kompatibilné s displejmi s fixnými pixelmi, ako sú napríklad displeje LCD, plazmové displeje a projektory

Mini HDMI

Mini High Definition Multimedia Interface (Mini multimediálne rozhranie s vysokým rozlíšením – HDMI) poskytuje digitálne prepojenie medzi vašim počítačom a prenosnými zariadeniami, ako napr. smartfóny, laptopy, atď.

Micro HDMI

Mini High Definition Multimedia Interface (Mini multimediálne rozhranie s vysokým rozlíšením - HDMI) poskytuje digitálne prepojenie medzi vašim počítačom a prenosnými zariadeniami, ako napr. smartfóny, prenosné počítače, atď. Tento konektor sa podobá konektoru micro-USB, ktorý sa nachádza na väčšine smartfónov.

SPDIF

S/PDIF je štandardom pre prenos zvuku v digitálnom formáte. S/PDIF môžete použiť na pripojenie zvukových zariadení, ako sú zvukové karty, reproduktory, systémy domáceho kina, TV prijímače atď. Poskytuje podporu zvuku 5.1.

Existujú dva druhy pripojenia S/PDIF:

- **Optické** – Používa optické vlákno s konektormi TOSLINK
- **Koaxiálne** – Používa koaxiálny kábel s konektormi RCA

Softvér a aplikácie

Absolute

Nástroj Absolute poskytuje riešenia pre trvalé zabezpečenie koncového bodu a správu rizika údajov pre počítače, tablety a smartfóny. Technológia Persistence umožňuje nepretržité posudzovanie rizík, zabezpečenie jednotlivých zariadení počas ich životného cyklu a včasné reagovanie na bezpečnostné problémy.

 **POZNÁMKA:** Technológia Persistence nemusí byť podporovaná na všetkých počítačoch.

Získanie pomoci od spoločnosti Absolute

Dell poskytuje pomoc pre technológiu Persistence prostredníctvom spoločnosti Absolute Software. Ak potrebujete pomoc s inštaláciou, konfiguráciou a používaním softvéru alebo riešením problémov, môžete sa obrátiť priamo na spoločnosť Absolute Software.

Ak chcete kontaktovať spoločnosť Absolute Software, navštívte jej webovú lokalitu www.absolute.com alebo im pošlite e-mail na adresu techsupport@absolute.com.

Dell SupportAssist

SupportAssist – poskytuje informácie o produkte, modeli, upozornenia na riziká, informácie o servisnom štítku, kóde expresného servisu a záruke. Medzi jej funkcie patria:

- **Notifications (Upozornenia)** – poskytuje informácie o celkovom stave systému a ponúka možnosti svojpomocného riešenia problémov.
- **Checkup (Kontrola stavu)** – poskytuje diagnostické informácie, nástroje a programy na detekciu a odstraňovanie problémov so systémom.
- **System Info (Informácie o systéme)** – poskytuje úplné informácie o softvéri a hardvérovej konfigurácii systému.
- **Support (Podpora)** – poskytuje podporné informácie k produktu, ako napríklad možnosti komunikácie s oddelením podpory, návody, fóra a ďalšie nástroje. V časti Support (Podpora) sú dostupné nasledujúce odkazy a informácie a materiály od firmy Dell

Prevzatie nástroja Dell SupportAssist

Nástroj SupportAssist je vopred nainštalovaný vo všetkých počítačoch a tabletoch Dell. Ak chcete preinštalovať nástroj SupportAssist, prevezmite aplikáciu a spustíte inštaláčny program.

Prístup k nástroju SupportAssist

- **Windows 10** – kliknite alebo ťuknite na ikonu nástroja **Dell Help & Support** na obrazovke **Štart**.
- **Windows 8.1** – kliknite alebo ťuknite na ikonu nástroja **My Dell** na obrazovke **Štart**.
- **Windows 7** – kliknite na položky **Štart > Všetky programy > Dell > My Dell > My Dell**.

Kontrola stavu počítača

 **POZNÁMKA:** Nástroj PC Checkup je k dispozícii len pre vybrané modely.

Program PC Checkup (Kontrola PC) použite na kontrolu vášho používania pevného disku, spustenie diagnostiky hardvéru a sledovanie zmien vykonaných v počítači.

- **Drive Space Manager (Správca priestoru na disku)** – spravujte pevný disk pomocou vizuálneho znázornenia priestoru, ktorý zaberajú jednotlivé typy súborov.
- **Performance and Configuration History (História výkonu a konfigurácií)** – monitorujte systémové udalosti a vykonané zmeny. Tento nástroj zobrazuje všetky skeny hardvéru, testy, zmeny systému, kritické udalosti a body obnovenia systému.

- **Detailed System Information (Podrobné informácie o systéme)** – pozrite si podrobné informácie o hardvéri a konfiguráciách operačného systému, a tiež kópie svojich servisných zmlúv, záručné informácie a možnosti záručných inovácií.
- **Get Help (Získanie pomoci)** – pozrite si možnosti technickej podpory Dell, zákazníckej podpory, prehliadok a školení, online nástroje, servisnú príručku, záručné informácie, odpovede na najčastejšie otázky atď.
- **Backup and Recovery (Zálohovanie a obnova)** – využite nástroje na obnovu systému, ktoré vám umožnia:
 - vytvoriť v počítači súbor typu Dell Factory Image Restore na neskoršie obnovenie vášho počítača
 - vytvoriť nosič pre zálohovanie a obnovenie.
- **System Performance Improvement Offers (Ponuky riešení na zlepšenie výkonu systému)** – získajte softvérové a hardvérové riešenia, ktoré vám pomôžu zlepšiť výkon vášho systému.

Quickset

QuickSet je balík softvérových aplikácií, ktoré rozširujú funkcionality počítačov Dell. Tento balík umožňuje používateľom jednoduchý prístup k množstvu funkcií, ktoré by normálne vyžadovali niekoľko krokov. Niektoré funkcie, ku ktorým môžete získať prístup pomocou Dell Quickset, sú nasledovné:

- Konfigurácia klávesovej skratky pre bezdrôtové pripojenie.
- Zakázanie alebo povolenie nabíjania batérie.
- Zmena správania klávesu Fn.

 **POZNÁMKA:** Nástroj Quickset nemusí byť podporovaný na všetkých počítačoch

Inštalácia aplikácie Quickset

V nových počítačoch Dell je aplikácia Quickset predinštalovaná. Ak ju potrebujete preinštalovať, stiahnite si ju z webovej lokality podpory firmy Dell www.dell.com/support.

 **POZNÁMKA:** Ak obnovíte váš počítač pomocou aplikácie PC Restore alebo podobnej aplikácie, obnoví sa aj aplikácia Quickset.

NVIDIA 3D aplikácie

Aplikácia NVIDIA 3DTV Play vo vašom počítači umožňuje prehrávať 3D hry, pozerať filmy z nosičov Blu-ray v 3D a prezerať 3D fotografie. Podporuje tie isté hry ako NVIDIA 3D Vision. Zoznam podporovaných 3D hier nájdete na webovej lokalite www.nvidia.com.

 **POZNÁMKA:** Podrobnejšie informácie o tejto aplikácii získate od podpory spoločnosti NVIDIA.

 **POZNÁMKA:** Aplikácia NVIDIA 3D nie je dostupná na všetkých počítačoch.

Hranie hier v 3D

1. Spustíte hru v režime zobrazenia na celú obrazovku.
2. Ak uvidíte hlásenie o tom, že aktuálny režim nie je kompatibilný s HDMI 1.4, nastavte rozlíšenie v hre na 1 280 x 720 (720p) v režime HD 3D.

Klávesové skratky

V nasledovnom zozname sú uvedené niektoré klávesové skratky dostupné pre 3D hry:

Tabuľka 9. Klávesové skratky pre 3D hry

Klávesy	Popis	Funkcia
<Ctrl><t>	Zobrazenie/skrytie stereoskopických 3D efektov	Zapnutie alebo vypnutie 3DTV Play.  POZNÁMKA: Výkon hier sa v režime HD 3D môže znížiť aj pri vypnutej funkcii 3DTV Play. Výkon

Tabuľka9. Klávesové skratky pre 3D hry (pokračovanie)

Klávesy	Popis	Funkcia
		môžete maximalizovať voľbou režimu HD alebo SD pri vypnutej funkcii 3DTV Play.
<Ctrl><F4>	Zväčšuje 3D hĺbku	Zväčšuje 3D hĺbku v aktuálnej hre.
<Ctrl><F3>	Zmenšuje 3D hĺbku	Zmenšuje 3D hĺbku v aktuálnej hre.
<Ctrl><F11>		Urobí 3D snímku obrazovky spustenej hry a uloží súbor v podpriechynku priechynku Dokumenty . Na zobrazenie súboru použite nástroj NVIDIA 3D Photo Viewer.
<Ctrl><Alt><Insert>	Zobrazí/skryje správu o kompatibilite hry	Zobrazí odporúčané nastavenia NVIDIA pre aktuálnu hru.
<Ctrl><F6>	Zvyšuje zbiehavosť	Priblíži objekty k vám. Maximálna konvergencia umiestni všetky objekty do prednej oblasti vášho priestoru. Používa sa to aj na nasadenie laserového zameriavača.
<Ctrl><F5>	Znižuje zbiehavosť	Posunie objekty smerom od vás. Minimálna zbiehavosť umiestni všetky objekty za scénu vo vašom priestore. Používa sa tiež na umiestnenie laserového zameriavača.

 **POZNÁMKA:** Ak chcete viac informácií, pozrite si pomocníka k aplikácii NVIDIA.

Obnovenie operačného systému

Možnosti obnovenia systému

VAROVANIE: Použitím programu Dell Factory Image Restore alebo disku s operačným systémom natrvalo vymažete z počítača všetky súbory. Ak je to možné, pred použitím týchto nástrojov na obnovu systému si najprv zálohujte svoje údaje.

Operačný systém vo vašom počítači môžete obnoviť pomocou jednej z nasledovných možností:

Tabuľka10. Možnosti obnovenia systému







Možnosti	Popis
Zálohovanie a obnovenie Dell	Túto možnosť použite ako prvé riešenie pri obnove operačného systému.
Disky na preinštalovanie systému	Túto možnosť použite vtedy, ak porucha operačného systému bráni použitiu programu Dell Backup and Recovery (Zálohovanie a obnovenie Dell) alebo pri inštalovaní systému Windows na nový alebo náhradný pevný disk.
Obnovenie systému	Túto možnosť použite na obnovenie staršej konfigurácie operačného systému z minulosti, ktoré nijako neovplyvní vaše súbory.
Dell Factory Image Restore	Túto možnosť použite ako poslednú pre obnovu vášho operačného systému. Pri použití tejto metódy sa vymažú všetky súbory a aplikácie, ktoré ste v počítači uložili alebo nainštalovali.

Dell Backup and Recovery (Zálohovanie a obnovenie Dell)









Dell Backup and Recovery má dve verzie:

- Dell Backup and Recovery Basic (základná verzia)
- Dell Backup and Recovery Premium (prémiová verzia)

Tabuľka11. Funkcie nástroja Dell Backup and Recovery

Funkcie	Basic	Premium
Vrátenie systému späť do stavu z výroby		
Zálohovať súbory manuálne		
Obnoviť súbory zo zálohy		

Tabuľka11. Funkcie nástroja Dell Backup and Recovery

Funkcie	Basic	Premium
Priebežné zálohovanie súborov, ktoré minimalizuje stratu údajov		
Možnosť vytvorenia úplnej zálohy systému vrátane aplikácií a nastavení		
Spojte dokopy viaceré zálohovania a archivujte staré zálohovania		
Zálohujte a obnovujte súbory podľa ich typu		

Dell Backup and Recovery Basic (základná verzia)

Prístup k Dell Backup and Recovery

Windows 10

1. Kliknite na ikonu **Štart** a do vyhľadávacieho poľa zadajte výraz **zálohovanie**.
2. Kliknite na ikonu aplikácie **Dell Backup and Recovery** a postupujte podľa pokynov na obrazovke.

Windows 8

1. Použite kľúčové tlačidlo Vyhľadávanie.
2. Kliknite alebo ťuknite na položku **Aplikácie** a do vyhľadávacieho poľa zadajte **Dell Backup and Recovery**
3. Kliknite alebo ťuknite na položku **Dell Backup and Recovery** v zozname výsledkov vyhľadávania a postupujte podľa pokynov na obrazovke.

Vytvorenie diskov na preinštalovanie systému

1. Spustíte aplikáciu **Dell Backup and Recovery**.
2. Kliknite alebo ťuknite na dlaždicu **Factory Recovery Media**.
3. Postupujte podľa pokynov na obrazovke.

Obnovenie vášho počítača

1. Spustíte aplikáciu **Dell Backup and Recovery**.
2. Kliknite alebo ťuknite na dlaždicu **Recovery**.
3. Kliknite alebo ťuknite na položku **System Recovery**.
4. Kliknite alebo ťuknite na tlačidlo **Yes, Continue**.
5. Postupujte podľa pokynov na obrazovke.

Dell Backup and Recovery premium (prémiová verzia)

 **VAROVANIE:** Aj napriek možnosti uchovania osobných súborov počas procesu obnovy sa odporúča, aby ste si pred použitím možnosti obnovy svoje osobné súbory záložovali na oddelenú jednotku alebo disk.

POZNÁMKA: POZNÁMKA: Ak ste si k počítaču objednali prémiovú verziu Dell Backup and Recovery Premium prostredníctvom aplikácie Digital Delivery, najskôr si musíte stiahnuť základnú verziu Dell Backup and Recovery Basic, aby ste mohli získať verziu Dell Backup and Recovery Premium.

Prechod na prémiovú verziu Dell Backup and Recovery Premium

1. Spustíte aplikáciu **Dell Backup and Recovery**.
2. Kliknite alebo ťuknite na dlaždicu **Backup (Zálohovanie)** a vyberte položku **Data Backup (Zálohovanie údajov)**.
3. Kliknite alebo ťuknite na položku **Upgrade to Dell Backup and Recovery Premium (Prejsť na verziu Dell Backup and Recovery Premium)**.

Obnovenie údajov z úplného zálohovania systému

1. Spustíte aplikáciu **Dell Backup and Recovery**.
2. Kliknite alebo ťuknite na dlaždicu **Backup** a zvolíte možnosť **System Backup**.
3. Postupujte podľa pokynov na obrazovke.

Obnova špecifických súborov alebo priečinkov z úplného zálohovania systému

1. Spustíte aplikáciu **Dell Backup and Recovery**.
2. Kliknite alebo ťuknite na dlaždicu **Recovery** a zvolíte položku **Data Recovery**.
3. Kliknite alebo ťuknite na tlačidlo **Yes, Continue**.
4. Postupujte podľa pokynov na obrazovke.

Obnova špecifických súborov alebo priečinkov zo zálohy súborov a priečinkov

1. Spustíte aplikáciu **Dell Backup and Recovery**.
2. Kliknite alebo ťuknite na dlaždicu **Recovery** a zvolíte položku **Recover your Data**.
3. Kliknite alebo ťuknite na položku **Browse**, vyberte svoje súbory a priečinky a potom kliknite na tlačidlo **OK**.
4. Kliknite alebo ťuknite na tlačidlo **Restore Now**.
5. Postupujte podľa pokynov na obrazovke.

Vytvorenie zálohy celého systému

1. Spustíte aplikáciu **Dell Backup and Recovery**.
2. Kliknite alebo ťuknite na dlaždicu **Backup (Zálohovanie)** a zvolíte položku **System Backup (Zálohovanie systému)**.
3. Kliknite alebo ťuknite na tlačidlo **Backup Now (Zálohovať teraz)**.
4. Postupujte podľa pokynov na obrazovke.

Dell Factory Image Restore

VAROVANIE: Použitie nástroja Dell Factory Image Restore natrvalo odstráni všetky programy alebo ovládače nainštalované po nadobudnutí počítača. Pred použitím aplikácie Dell Factory Image Restore si pripravte záložné nosiče aplikácií, ktoré budete chcieť preinštalovať.

POZNÁMKA: Na niektorých počítačoch alebo v niektorých krajinách nemusí byť nástroj Dell Factory Image Restore k dispozícii.

Nástroj Dell Factory Image Restore používajte len ako poslednú metódu obnovy operačného systému. Táto možnosť obnoví softvér na vašom pevnom disku do stavu, v akom bol v čase prevzatia. Akékoľvek programy alebo súbory, ktoré ste pridali po nadobudnutí počítača – vrátane dátových súborov ako sú obrázky, hudba a videá – sa vymažú natrvalo.

Prístup k nástroju Dell Factory Image Restore

VAROVANIE: Použitie nástroja Dell Factory Image Restore natrvalo zmaže všetky dáta z pevného disku a odstráni všetky programy alebo ovládače nainštalované po nadobudnutí počítača. Ak je to možné, pred využitím nástroja Dell Factory Image Restore zálohujte svoje údaje. Nástroj Dell Factory Image Restore používajte len vtedy, keď ostatné metódy obnovy zlyhali.

Po dvoch neúspešných pokusoch o zavedenie operačného systému sa zavádzacia postupnosť automaticky pokúsi spustiť možnosti obnovenia systému a vykonať automatickú opravu.

Spustenie nástroja Dell Factory Image Restore

POZNÁMKA: Použitie nástroja Dell Factory Image Restore natrvalo zmaže všetky dáta z pevného disku a odstráni všetky programy alebo ovládače nainštalované po nadobudnutí počítača. Ak je to možné, pred využitím nástroja Dell Factory Image Restore zálohujte svoje údaje. Nástroj Dell Factory Image Restore použite iba vtedy, keď nástroj System Restore (Obnova systému) nedokázal problém s operačným systémom vyriešiť.

1. Zapnite alebo reštartujte počítač.
2. Keď sa zobrazí logo DELL, stlačte niekoľkokrát tlačidlo F8, čím otvoríte okno **Advanced Boot Options (Rozšírené možnosti spúšťania systému)**.

POZNÁMKA: Ak budete čakať príliš dlho a zobrazí sa logo operačného systému, čakajte až do zobrazenia pracovnej plochy Microsoft Windows. Potom reštartujte počítač a skúste to znova.

3. Vyberte možnosť **Repair Your Computer (Opraviť počítač)**.

Zobrazí sa okno **Možnosti obnovy systému**.

4. Vyberte rozloženie klávesnice a kliknite alebo ťuknite na tlačidlo **Next (Ďalej)**.
5. Prihláste sa do miestneho počítača.
6. Vyberte program **Dell Factory Image Restore (Obnovenie výrobného obrazu Dell)** alebo **Dell Factory Tools (Výrobné nástroje Dell) > Dell Factory Image Restore (Obnovenie výrobného obrazu Dell)**(podľa konfigurácie vášho počítača).
7. Kliknite alebo ťuknite na tlačidlo **Next (Ďalej)**.

Zobrazí sa obrazovka **Confirm Data Deletion (Potvrdiť odstránenie údajov)**.

POZNÁMKA: Ak nechcete pokračovať v obnove výrobného obrazu systému pomocou programu **Dell Factory Image Restore**, kliknite alebo ťuknite na tlačidlo **Cancel (Zrušiť)**.

8. Začiarknutím políčka potvrdíte, že chcete pokračovať v preformátovaní pevného disku a obnovení systémového softvéru na stav z výroby, a potom kliknite alebo ťuknite na tlačidlo **Next (Ďalej)**. Následne sa spustí obnovovací proces, ktorý môže trvať 20 a viac minút.
9. Po dokončení obnovenia kliknite alebo ťuknite na tlačidlo **Finish (Dokončiť)**, aby sa počítač reštartoval.

Obnovenie systému

VAROVANIE: Pravidelne zálohujte svoje údaje. Nástroj Obnovovanie systému nesleduje ani neobnovuje dátové súbory.

Obnovenie systému je nástrojom Microsoft Windows, ktorý vám pomáha odstrániť zmeny programov vo vašom počítači bez toho, aby to ovplyvnilo vaše osobné súbory, ako napr. dokumenty, fotografie, e-mail, atď.

Vždy, keď nainštalujete softvér alebo ovládač zariadenia, váš počítač aktualizuje systémové súbory Windows, aby podporovali nový softvér alebo zariadenie. To však niekedy môže spôsobiť nečakané poruchy. Obnovovanie systému pomôže obnoviť systémové súbory Windows do stavu pre inštaláciu softvéru alebo ovládača zariadenia.

Nástroj Obnovovanie systému v pravidelných intervaloch vytvára a ukladá body obnovenia. Tieto body obnovenia (alebo vami vytvorené vlastné body obnovenia) môžete použiť na obnovenie systémových súborov svojho počítača do staršieho stavu.

Nástroj na obnovenie systému použite vtedy, ak zmeny softvéru, ovládačov alebo iných nastavení systému uviedli počítač do neželaného prevádzkového stavu.

POZNÁMKA: Ak môže byť príčinou nový nainštalovaný hardvér, odstráňte alebo odpojte ho a pokúste sa o obnovenie systému.

POZNÁMKA: Nástroj Obnovovanie systému nezalohuje vaše osobné súbory, a preto sa nedá použiť na obnovenie vymazaných alebo poškodených osobných súborov.

Windows 10

Použitie obnovenia systému

1. Pravým tlačidlom myši kliknite na tlačidlo Štart (alebo ho stlačte a podržte) a vyberte položku **Ovládací panel**.
2. Do vyhľadávacieho poľa zadajte výraz **Obnovenie**.
3. Kliknite alebo ťuknite na položku **Obnovenie**.
4. Kliknite alebo ťuknite na položku **Otvoriť nástroj Obnovovanie systému**.
5. Kliknite alebo ťuknite na tlačidlo **Ďalej** a postupujte podľa pokynov na obrazovke.

Odvolanie posledného obnovenia systému

1. Pravým tlačidlom myši kliknite na tlačidlo Štart (alebo ho stlačte a podržte) a vyberte položku **Ovládací panel**.
2. Kliknite alebo ťuknite na položku **Zabezpečenie a údržba**.
3. Kliknite alebo ťuknite na položku **Obnovenie**.
4. Kliknite alebo ťuknite na položku **Otvoriť nástroj Obnovovanie systému** a podľa pokynov na obrazovke vráťte späť posledné obnovenie systému.

Windows 8.1

Použitie obnovenia systému

1. Na bočnej lište kľúčových tlačidiel kliknite alebo ťuknite na možnosť **Nastavenia**.
2. Kliknite alebo ťuknite na položku **Ovládací panel**.
3. Do vyhľadávacieho poľa zadajte výraz **Obnovenie**.
4. Kliknite alebo ťuknite na položku **Obnovenie** a potom na položku **Otvoriť nástroj Obnovovanie systému**.
5. Postupujte podľa pokynov na obrazovke.

Odvolanie posledného obnovenia systému

1. Na bočnej lište kľúčových tlačidiel kliknite alebo ťuknite na možnosť **Nastavenia**.
2. Kliknite alebo ťuknite na položku **Ovládací panel**.
3. V okne Systém kliknite alebo ťuknite na položku **Centrum akcií**.
4. V pravom dolnom rohu okna **Centrum akcií** kliknite alebo ťuknite na položku **Obnovenie**.
5. Kliknite alebo ťuknite na položku **Otvoriť nástroj Obnovovanie systému** a podľa pokynov na obrazovke vráťte späť posledné obnovenie systému.

Windows 7

Použitie obnovenia systému

1. Kliknite na **Štart**.
2. Do vyhľadávacieho poľa zadajte **Obnovenie systému** a stlačte kláves Enter.
 **POZNÁMKA:** Môže sa zobrazíť okno **Kontrola používateľských kont**. Ak máte oprávnenia správcu počítača, kliknite alebo ťuknite na možnosť **Pokračovať**. Ak oprávnenia nemáte, kontaktujte správcu počítača.
3. Kliknite na tlačidlo **Ďalej** a postupujte podľa pokynov na obrazovke.

Odvolanie posledného obnovenia systému

V prípade, že by nástroj Obnovenie systému neriešil vzniknutý problém, môžete odvolať posledné obnovenie systému (vrátiť sa o krok späť).

POZNÁMKA: Skôr než počítač uvediete do predošlého prevádzkového stavu, uložte a zatvorte všetky otvorené súbory a ukončíte otvorené programy. Nenahradzujte, neotvárajte ani neodstraňujte žiadne súbory alebo programy, kým sa neskončí obnovenie systému.

1. Kliknite alebo ťuknite na ikonu **Štart**.
2. Do vyhľadávacieho poľa zadajte **Obnovenie systému** a stlačte kláves Enter.
3. Kliknite alebo ťuknite na položku **Vrátiť späť posledné obnovenie**, kliknite alebo ťuknite na tlačidlo **Ďalej** a postupujte podľa pokynov na obrazovke.

Disk s operačným systémom

VAROVANIE: Preinštalovanie operačného systému pomocou disku s operačným systémom z vášho počítača natrvalo vymaže všetky dáta a softvér.

POZNÁMKA: Disk s operačným systémom je voliteľnou možnosťou a nemusí tvoriť súčasť dodávky vášho počítača.

Disk s operačným systémom môžete použiť na inštalovanie alebo preinštalovanie operačného systému svojho počítača. Po preinštalovaní operačného systému použitím disku s operačným systémom musíte preinštalovať všetky ovládače a programy.

Preinštalovanie operačného systému pomocou disku s operačným systémom

Preinštalovanie operačného systému:

1. Vložte disk Operating System a reštartujte počítač.
2. Keď sa zobrazí logo DELL, ihneď stlačte kláves F12, aby sa otvorila ponuka zavádzania.
POZNÁMKA: Ak budete čakať príliš dlho a zobrazí sa logo operačného systému, počkajte, kým počítač načíta operačný systém. Potom počítač reštartujte a skúste to znovu.
3. V zozname vyberte jednotku CD/DVD a stlačte kláves Enter.
4. Postupujte podľa pokynov na obrazovke.

Nosiče na obnovenie systému

Médiá na preinštalovanie systému vytvorené pomocou aplikácie zálohovania a obnovy Dell Backup and Recovery umožňujú vrátiť pevný disk do prevádzkového stavu, v ktorom bol pri kúpe počítača, a zároveň uchovať dátové súbory v počítači. Na vytvorenie nosičov na preinštalovanie systému použijete aplikáciu Dell Backup and Recovery.

Obnovenie počítača pomocou nosiča na preinštalovanie systému

Obnovenie počítača pomocou nosiča na preinštalovanie systému:

1. Vypnite počítač.
2. Vložte disk na obnovu systému do optickej jednotky alebo pripojte USB kľúč a zapnite počítač.
3. Keď sa zobrazí logo DELL, ihneď stlačte kláves F12, aby sa otvorila ponuka zavádzania.
POZNÁMKA: Ak budete čakať príliš dlho a zobrazí sa logo operačného systému, počkajte, kým počítač načíta operačný systém. Potom počítač reštartujte a skúste to znovu.
4. Zvýraznite médium, ktoré chcete použiť na obnovu systému, a stlačte kláves Enter.
5. Pri zobrazení výzvy rýchlo stlačte akýkoľvek kláves, aby zavedenie prebehlo zo zavádzacieho zariadenia.
6. Obnovu systému dokončíte podľa pokynov na obrazovke.

Riešenie problémov

Základné kroky pri riešení problémov

V tejto časti sú uvedené niektoré základné kroky na riešenie problémov, ktoré môžete použiť na odstránenie bežných problémov s počítačom.

- Skontrolujte, či je počítač zapnutý a všetky komponenty sú napájané.
- Skontrolujte, či sú všetky káble pevne pripojené k príslušným portom.
- Skontrolujte, či káble nie sú poškodené alebo rozstrapkané.
- Skontrolujte, či na konektoroch nie sú ohnuté alebo zlomené kolíky.
- Reštartujte počítač a skontrolujte, či problém pretrváva.
- Pri problémoch s pripojením na internet odpojte modem a router od elektrickej zásuvky, počkajte približne 30 sekúnd, pripojte napájacie káble a znovu vyskúšajte pripojenie.
- Pri problémoch so zvukom skontrolujte, či náhodou nie je stlmená hlasitosť a vyskúšajte pripojiť externý reproduktor.

i **POZNÁMKA:** Viac informácií o riešení problémov a odpovede na najčastejšie otázky nájdete na webovej stránke www.dell.com/support. Ak sa potrebujete obrátiť na technickú podporu firmy Dell, pozrite si časť [Kontaktovanie firmy Dell](#).

Diagnostika

Váš počítač má vstavané diagnostické nástroje, ktoré vám pomôžu určiť problém počítača. Tieto nástroje vás môžu upozorniť na problém pomocou chybových hlásení, svetelných kódov alebo zvukových kódov.

Hodnotenie systému pred zavedením

Hodnotenie systému pred zavedením (PSA) môžete použiť na diagnostiku rôznych problémov hardvéru. Test ePSA otestuje zariadenia ako sú systémová doska, klávesnica, displej, pamäť, pevný disk atď.

i **POZNÁMKA:** PSA nemusí byť podporované vo všetkých počítačoch.

Spustenie PSA

1. Zapnite (alebo reštartujte) počítač.
2. Po zobrazení loga Dell stlačte kláves F12, aby sa otvoril program nastavenia systému BIOS.

i **POZNÁMKA:** Ak čakáte príliš dlho a zobrazí sa logo operačného systému, počkajte, kým sa nezobrazí pracovná plocha Windows, potom reštartujte počítač a skúste znovu.
3. Vyberte možnosť **Diagnostika** a stlačte kláves Enter.
4. Test dokončíte podľa pokynov na obrazovke.

Ak niektorý komponent testom neprejde, test sa zastaví, počítač zapípa a zobrazí sa kód chyby. Tento kód, resp. kódy si poznačte, aby ste na základe nich mohli hľadať riešenie problému na webovej stránke www.dell.com/support alebo [kontaktovať firmu Dell](#).

Podľa pokynov na obrazovke pokračujte ďalším testom, otestujte znova komponent, ktorý testom neprešiel, alebo test zastavte a reštartujte počítač. Ak sa test PSA dokončí úspešne, na obrazovke sa objaví nasledujúca správa: **No problems have been found with this system so far. Do you want to run the remaining memory tests? This will take about 30 minutes or more. Do you want to continue? (Recommended)**. (Vykonané testy ukázali, že tento systém funguje správne. Chcete spustiť zvyšné testy pamäte? Dokopy budú trvať minimálne 30 minút. Chcete pokračovať? (Odporúčame pokračovať)).

Ak má systém problémy s pamäťou, spustíte zvyšné testy stlačením klávesu <y>, ak funguje normálne, ukončíte testovanie stlačením klávesu <n>.

 **POZNÁMKA:** Stlačením klávesu Esc môžete testovanie kedykoľvek prerušiť a počítač reštartovať.

Pokročilé PSA

Vylepšené vyhodnotenie systému pred zavedením (ePSA) môžete používať na diagnostiku rôznych problémov s hardvérom. Test ePSA otestuje zariadenia ako sú systémová doska, klávesnica, displej, pamäť, pevný disk atď.

 **POZNÁMKA:** Nie všetky počítače podporujú ePSA.

Domovská obrazovka ePSA je rozdelená na tri časti:

- **Okno zariadení** – nachádza sa na ľavej strane úvodnej obrazovky ePSA. Zobrazuje všetky zariadenia vo vašom počítači a môžete ho používať na voľbu zariadení.
- **Okno ovládania** – zobrazené v pravej dolnej časti domovskej obrazovky ePSA.
 - Označenie začiarokavacieho políčka **Thorough Test Mode (Režim dôkladného testovania)** v okne ovládania maximalizuje rozsah a trvanie testov.
 - V ľavej dolnej časti okna ovládania sa zobrazuje stavová lišta a signalizuje celkové dokončenie testov.
 - Ak chcete otestovať vybrané zariadenia, kliknite alebo ťuknite na možnosť **Run Tests (Spustiť testy)**.
 - Ak chcete ukončiť ePSA a reštartovať počítač, kliknite alebo ťuknite na tlačidlo **Exit (Ukončiť)**.
- **Stavové okno** – nachádza sa na pravej strane úvodnej obrazovky ePSA.

Stavová oblasť má štyri karty:

- **Configuration (Konfigurácia)** – zobrazuje podrobnú konfiguráciu a stavové informácie o všetkých zariadeniach, ktoré sa dajú otestovať pomocou ePSA.
- **Results (Výsledky)** – zobrazuje všetky vykonané testy, ich aktivitu a výsledky jednotlivých testov.
- **System Health (Stav systému)** – zobrazuje stav batérie, napájacieho adaptéra, ventilátorov atď.
- **Event Log (Denník udalostí)** – poskytuje podrobné informácie o všetkých testoch.

Stípec Stat (Stav) zobrazuje stav testov.

LCD BIST

LCD BIST (integrovaný samostatný test) pomáha určiť, či je problém s displejom spôsobený LCD displejom alebo niektorým iným dielom. Test môže zobraziť rôzne farby a test na obrazovke a ak počas testu nespozorujete žiadny problém, znamená to, že porucha je mimo LCD displeja.

 **POZNÁMKA:** Periférne zariadenia môžu mať vlastnú špecifickú diagnostiku. Viac informácií nájdete v dokumentácii dodanej spolu s periférnymi zariadeniami.

Spustenie LCD BIST

1. Zapnite (alebo reštartujte) počítač.
2. Po zobrazení loga Dell stlačte kláves F12, aby sa otvoril program nastavenia systému BIOS.
 -  **POZNÁMKA:** Ak čakáte príliš dlho a zobrazí sa logo operačného systému, počkajte, kým sa nezobrazí pracovná plocha Windows, potom reštartujte počítač a skúste znovu.
3. Vyberte možnosť **Diagnostika** a stlačte kláves Enter.
4. Ak na obrazovke nevidíte farebné čiary, stlačením klávesu N spustíte test LCD BIST.

Spustenie ePSA

Spustenie ePSA:

1. Reštartujte počítač.
2. Po zobrazení loga Dell stlačte kláves F12, aby sa otvoril program nastavenia systému BIOS.
 -  **POZNÁMKA:** Ak čakáte príliš dlho a zobrazí sa logo operačného systému, počkajte, kým sa nezobrazí pracovná plocha Windows, potom reštartujte počítač a skúste to znova.
3. Vyberte možnosť **Diagnostika** a stlačte kláves Enter.
4. Test dokončíte podľa pokynov na obrazovke a poznačte si všetky chybové hlásenia, ktoré sa zobrazia.

Ak niektorý komponent testom neprejde, test sa zastaví, počítač zapípa a zobrazí sa kód chyby. Tento kód, resp. kódy si poznačte, aby ste na základe nich mohli hľadať riešenie problému na webovej stránke www.dell.com/support alebo [kontaktovať firmu Dell](#).

Podľa pokynov na obrazovke pokračujte k ďalšiemu testu, znovu otestujte komponent, ktorý neprešiel testom, alebo zastavte test a reštartujte počítač.

Ak sa test PSA dokončí úspešne, na obrazovke sa objaví nasledujúca správa: **No problems have been found with this system so far. Do you want to run the remaining memory tests? This will take about 30 minutes or more. Do you want to continue? (Recommended).** (Vykonané testy ukázali, že tento systém funguje správne. Chcete spustiť zvyšné testy pamäte? Dokopy budú trvať minimálne 30 minút. Chcete pokračovať? (Odporúčame pokračovať)).

Ak má systém problémy s pamäťou, spustíte zvyšné testy stlačením klávesu <y>, ak funguje normálne, ukončíte testovanie stlačením klávesu <n>.

Ak testy ePSA zistia chyby, po dokončení sa na obrazovke zobrazí nasledujúca správa: **Testing completed. One or more errors were detected. (Testovanie je dokončené. V systéme je jedna alebo viacero chýb).**



Karta **Denník udalostí** v okne **Stav** zobrazuje chyby, ktoré sa vyskytli počas testov ePSA.

Zvukové kódy

Počítač môže vydávať viacero zvukových signálov počas spúšťania, ak dôjde ku chybám alebo problémom. Táto séria pípnutí, nazývaná zvukový kód, identifikuje problém. Ak to nastane, zaznamenajte si zvukový kód a obráťte sa na Dell pre pomoc.

 **POZNÁMKA:** Je možné, že niektoré zvukové kódy uvedené v nasledujúcej tabuľke sa nevzťahujú na váš počítač.

Tabuľka12. Zvukové signály a problémy, ktoré môžu signalizovať

Zvukové kódy	Možné problémy
jeden	Možná porucha systémovej dosky — porucha kontrolného súčtu BIOS ROM.
Dva	Nebola zistená pamäť RAM  POZNÁMKA: Ak ste inštalovali alebo menili pamäťový modul, uistite sa, že je modul správne osadený.
tri	Možná porucha systémovej dosky — chyba súpravy obvodov
štyri	Chyba čítania/zápisu RAM
päť	Porucha hodín reálneho času
šesť	Porucha videodosky alebo radiča videa
sedem	Chyba procesora  POZNÁMKA: Tento zvukový kód je podporovaný len v počítačoch s procesorom Intel.
osem	Zlyhanie displeja

BIOS

BIOS uchováva hardvérové informácie o vašom počítači a odovzdáva tieto informácie operačnému systému, keď sa systém zavádza. Základné nastavenie hardvéru uložené v systéme BIOS môžete zmeniť v programe BIOS.

Program na nastavenie systému BIOS môžete použiť na:

- Nastavenie alebo zmenu možnosti voliteľnej používateľom, napríklad používateľské heslo.
- Určenie zariadení nainštalovaných vo vašom počítači, napríklad množstvo pamäte, typ pevného disku atď.
- zmenu informácií o konfigurácii systému po pridaní, zmene alebo odstránení hardvéru z počítača,

Zmena nastavení BIOS

POZNÁMKA: Nesprávne nastavenia v programe BIOS môžu spôsobiť, že operačný systém v počítači sa nezavedie, počítač nebude fungovať správne alebo dôjde k jeho poškodeniu.

Je možné, že budete musieť zmeniť nastavenia, napríklad dátum a čas, zavádzacie zariadenia a zavádzaciu postupnosť, povoliť alebo zakázať PowerShare atď. Ak chcete zmeniť nastavenia, otvorte program na nastavenie systému BIOS, pohládajte nastavenie, ktoré chcete zmeniť, a postupujte podľa pokynov na obrazovke.

Otvorenie programu nastavenia systému BIOS

1. Zapnite (alebo reštartujte) počítač.
2. Počas režimu POST, keď sa zobrazí logo DELL, sledujte výzvu na stlačenie klávesu F2, a potom ihneď stlačte kláves F2.

POZNÁMKA: Výzva na stlačenie klávesu F2 znamená, že sa klávesnica inicializovala. Táto výzva sa môže zobrazíť iba na krátky čas, preto ju treba pozorne sledovať a ihneď pri jej zobrazení stlačiť kláves F2. Ak stlačíte kláves F2 pred zobrazením výzvy, stlačenie klávesu nebude zaznamenané. Ak budete čakať prídlho a zobrazí sa logo operačného systému, vyčkajte až kým nevidíte pracovnú plochu. Potom vypnite počítač a skúste to znovu.

Vynulovanie hesla pre BIOS

Heslá pre BIOS sa používajú na zvýšenie bezpečnosti počítačov. Počítač môžete nakonfigurovať tak, aby zobrazil výzvu na zadanie hesla pri spúšťaní alebo otvorení programu na nastavenie systému BIOS.

V závislosti od typu vášho počítača použite jednu z nasledovných metód na vynulovanie stratených alebo zabudnutých hesiel pre BIOS.

VAROVANIE: Vynulovanie hesla systému BIOS zahŕňa vymazanie všetkých dát z pamäte CMOS. Ak ste zmenili niektoré nastavenia systému BIOS, po vynulovaní hesla ich budete musieť vykonať znovu.

Vyberte batériu CMOS

VAROVANIE: Pred prácou vo vnútri počítača si prečítajte bezpečnostné pokyny.

Takmer všetky základné dosky používajú gombíkovú batériu, ktorá pomáha zachovať nastavenia systému BIOS, vrátane hesla. Ak chcete vynulovať heslo, vyberte gombíkovú batériu, počkajte 15 až 30 minút a potom gombíkovú batériu vložte späť na pôvodné miesto.

POZNÁMKA: Viac informácií o umiestnení gombíkovej batérie a pokynoch, ako ju vybrať a vrátiť na pôvodné miesto, nájdete v servisnej príručke na webovej stránke www.dell.com/support.

Použite prepojku systémovej dosky

 **POZNÁMKA:** Prepojka systémovej dosky je k dispozícii len v stolových počítačoch.

Takmer všetky systémové dosky v stolných počítačoch obsahujú prepojku na vymazanie nastavení CMOS spolu s heslom pre BIOS. Umiestnenie tejto prepojky sa líši v závislosti od systémovej dosky. Hľadajte prepojky v blízkosti batérie CMOS, zvyčajne označené ako CLR, CLEAR, CLEAR CMOS a podobne.

Viac informácií o vynulovaní hesiel a mazaní nastavení v pamäti CMOS nájdete v servisnej príručke vášho počítača na webovej stránke www.dell.com/support.

Boot Sequence

Možnosť Boot Sequence (Poradie zavádzacích zariadení) umožňuje ignorovať poradie zavádzacích zariadení nastavené v systéme BIOS a zavádzať systém z konkrétneho zariadenia (napríklad z optickej jednotky alebo pevného disku). Počas testu POST (Power-on Self Test), keď sa zobrazí logo Dell, môžete:

- Spustiť program System Setup stlačením klávesu F2
- Otvoriť ponuku na jednorazové zavedenie systému stlačením klávesu F12

Ponuka na jednorazové zavedenie systému zobrazí zariadenia, z ktorých je možné zaviesť systém, a možnosť diagnostiky. Možnosti ponuky zavádzania systému sú:

- Removable Drive (Vymeniteľný disk) (ak je k dispozícii)
- STXXXX Drive (Disk STXXXX)
 -  **POZNÁMKA:** XXX označuje číslo disku s rozhraním SATA.
- Optical Drive (Optická jednotka) (ak je k dispozícii)
- Pevný disk SATA (ak je k dispozícii)
- Diagnostika

 **POZNÁMKA:** Ak zvolíte možnosť **Diagnostics (Diagnostika)**, zobrazí sa obrazovka **diagnostiky ePSA**.



Obrazovka s postupnosťou zavádzania systému zobrazí aj možnosť prístupu k obrazovke programu System Setup.

Získavanie pomoci a kontaktovanie spoločnosti Dell

Zdroje svojpomoci

Ďalšie informácie a pomoc k výrobkom a službám Dell môžete získať z týchto zdrojov svojpomoci:

Tabuľka13. Zdroje svojpomoci

Zdroje svojpomoci	Umiestnenie zdrojov informácií
Informácie o výrobkoch a službách Dell	www.dell.com
My Dell	
Tipy	
Kontaktovať oddelenie podpory	Do vyhľadávacieho poľa systému Windows zadajte Contact Support a stlačte kláves Enter .
Online pomocník pre operačný systém	www.dell.com/support/windows www.dell.com/support/linux
Získajte prístup k najlepším riešeniam, diagnostike, ovládačom a súborom na stiahnutie a zistíte o svojom počítači viac prostredníctvom videí, návodov a dokumentov.	Váš počítač Dell má svoj jedinečný identifikátor – servisný tag alebo kód expresného servisu. Ak si chcete pozrieť relevantné zdroje podpory pre váš počítač Dell, navštívte webovú stránku www.dell.com/support a zadajte svoj servisný tag alebo kód expresného servisu. Viac informácií o tom, kde nájdete servisný tag svojho počítača, nájdete tu: Umiestnenie servisného tagu na počítači .
Články databázy poznatkov Dell týkajúce sa rôznych problémov s počítačom	<ol style="list-style-type: none"> 1. Navštívte stránku www.dell.com/support. 2. Na lište s ponukou v hornej časti stránky Podpora vyberte položky Podpora > Databáza poznatkov. 3. Do vyhľadávacieho poľa na webovej stránke databázy poznatkov zadajte kľúčové slovo, tému alebo číslo modelu a potom kliknite alebo ťuknite na ikonu vyhľadávania, aby sa zobrazili súvisiace články.

Ako kontaktovať spoločnosť Dell

Kontakt na spoločnosť Dell v súvislosti s predajom, technickou podporou alebo starostlivosťou o zákazníkov nájdete na adrese www.dell.com/contactdell.

 **POZNÁMKA:** Dostupnosť sa líši v závislosti od danej krajiny/regiónu a produktu, pričom niektoré služby nemusia byť vo vašej krajine/vašom regióne dostupné.

 **POZNÁMKA:** Ak nemáte aktívne pripojenie na internet, kontaktné informácie nájdete na faktúre, dodacom liste, účtenke alebo v produktovom katalógu firmy Dell.

Referenčné materiály

Údržba počítača

Odporúča sa, aby ste vykonali nasledovné úlohy a tak predišli všeobecným problémom s počítačom:

- Zabezpečte priamy prístup k napájaciemu zdroju, primerané vetranie a vodorovný povrch na umiestnenie počítača.
- Nezakrývajte vetracie otvory. Dajte pozor, aby sa do nich nedostali žiadne predmety, a dbajte na to, aby sa v nich nehromadil prach.
- Pravidelne si zálohujte dáta.
- Pravidelne vykonávajte antivírusovú kontrolu.
- Pomocou nástroja SupportAssist a iných nástrojov dostupných vo vašom počítači kontrolujte, či vo vašom počítači nie sú chyby.
- Počítač pravidelne čistite pomocou mäkkej suchej handričky.

 **VAROVANIE:** Počítač nečistite vodou ani inými tekutinami, pretože by ste ho mohli poškodiť.

- Uistite sa, že na ukľadacom zariadení je dost' voľného miesta. Málo voľného miesta môže spôsobiť zníženie výkonu.
- Povoľte automatické aktualizácie systému Microsoft Windows a ďalšieho softvéru, aby sa riešili problémy so softvérom a zlepšila sa bezpečnosť počítača.

Správa napájania

Správa napájania pomáha znižovať spotrebu elektrickej energie počítača riadením napájania rôznych komponentov. Program BIOS a operačný systém vám umožňujú nakonfigurovať, kedy by napájanie určitých komponentov malo byť znížené alebo úplne vypnuté.

Bežné režimy na úsporu energie v systéme Microsoft Windows sú nasledovné:

- **Spánok** – spánok je energeticky úsporný stav, ktorý umožňuje rýchlo obnoviť úplnú prevádzku počítača (zvyčajne v priebehu niekoľkých sekúnd), keď chcete začať znovu pracovať.
- **Dlhodobý spánok** – pri dlhodobom spánku sa uložia vaše otvorené dokumenty a programy na pevný disk a potom sa počítač vypne.
- **Hybridný režim spánku** – hybridný režim spánku je kombináciou spánku a dlhodobého spánku. Uloží všetky otvorené dokumenty a programy do pamäte a na ukľadacie zariadenie počítača a potom prepne počítač do stavu nízkej spotreby, aby ste mohli rýchlo pokračovať v práci. Ak je zapnutý stav hybridného spánku, prepnutie počítača do stavu spánku automaticky znamená prepnutie počítača do stavu hybridného spánku.
- **Vypnutie** – vypnutie počítača je užitočné, keď neplánujete používať počítač dlhšiu dobu. Pomáha zaistiť bezpečnosť počítača a šetrí viac energie. Počítač vypnite pred pridávaním alebo odstraňovaním hardvéru vo vnútri počítača.

Vypínanie počítača sa neodporúča, ak budete chcieť neskôr rýchlo pokračovať v práci.

Konfigurácia nastavení napájania

Windows 10 a 8.1

1. Kliknite alebo ťuknite na ikonu **Štart > Všetky aplikácie**.
2. Pod položkou **systém Windows** kliknite alebo ťuknite na **Ovládací panel**.
 **POZNÁMKA:** V systéme Windows 8.1/Windows RT kliknite alebo ťuknite na položku **Nastavenia** v bočnom paneli kľúčových tlačidiel a kliknite alebo ťuknite na položku **Ovládací panel**.
3. Ak je **Ovládací panel** zobrazený podľa Kategórie, kliknite alebo ťuknite na rozbaľovací zoznam **Zobraziť podľa:** a zvolte možnosť **Malé ikony** alebo **Veľké ikony**.
4. Kliknite alebo ťuknite na **Možnosti napájania**.
5. V závislosti od toho, ako počítač používate, si môžete vybrať niektorý plán zo zoznamu dostupných možností.
6. Ak chcete upraviť nastavenia napájania, kliknite alebo ťuknite na možnosť **Zmeniť nastavenia plánu**.

Windows 7

1. Kliknite na položky **Štart > Ovládací panel > Možnosti napájania**.
2. V závislosti od toho, ako používate počítač, si môžete vybrať z plánu zo zoznamu dostupných možností.
3. Ak chcete upraviť nastavenia napájania, kliknite na možnosť **Zmeniť nastavenia plánu**.

Konfigurácia správania tlačidla napájania

Konfigurácia správania tlačidla napájania:

Windows 10 a 8.1

1. Kliknite alebo ťuknite na ikonu **Štart > Všetky aplikácie**.
2. Pod položkou **system Windows** kliknite alebo ťuknite na **Ovládací panel**.
i **POZNÁMKA:** V systéme Windows 8.1/Windows RT kliknite alebo ťuknite na položku Nastavenia v bočnom paneli kľúčových tlačidiel a kliknite alebo ťuknite na položku **Ovládací panel**.
3. Ak je Ovládací panel zobrazený podľa Kategórie, kliknite alebo ťuknite na rozbaľovací zoznam **Zobraziť podľa:** a zvolte možnosť **Malé ikony** alebo **Veľké ikony**.
4. Kliknite alebo ťuknite na **Možnosti napájania**.
5. Kliknite alebo ťuknite na položku **Vybrať akcie pre tlačidlá napájania**.
Môžete si vybrať rôzne možnosti pre situácie, keď je počítač napájaný z batérie a keď je pripojený k napájacíemu adaptéru.
6. Kliknite alebo ťuknite na tlačidlo **Uložiť zmeny**.

Windows 7

1. Kliknite na položky **Štart > Ovládací panel > Možnosti napájania**.
2. Kliknite na položku **Vybrať akcie pre tlačidlá napájania**.
3. Z rozbaľovacej ponuky vedľa položky **Po stlačení tlačidla napájania:** vyberte, ako má počítač reagovať, keď stlačíte tlačidlo napájania. Môžete si vybrať rôzne možnosti pre situácie, keď je počítač napájaný z batérie a keď je pripojený k napájacíemu adaptéru.
4. Nakoniec kliknite na tlačidlo **Uložiť zmeny**.

Dell Power Manager

i **POZNÁMKA:** Tento softvér sa dodáva iba s počítačmi vybavenými operačnými systémami Windows 10.

Dell Power Manager je softvér na efektívnu správu nastavení napájania pre notebooky a tablety Dell. Tu sú jeho hlavné funkcie:

- **Battery Information (Informácie o batérii)** – sledujte stav až šiestich batérií (počet závisí od konfigurácie vášho systému) a prispôbte si nastavenia batérie alebo si vytvorte vlastné.
- **Advanced Charge (Režim pokročilého nabíjania)** – majte pod kontrolou nabíjanie batérie a predĺžte jej životnosť.
- **Peak Shift (Posun času s najvyššou spotrebou energie)** – znížte spotrebu energie automatickým prepnutím systému na napájanie z batérie v stanovených častiach dňa aj vtedy, keď je systém pripojený k sieťovému zdroju napájania.
- **Thermal Management (Správa chladenia)** – majte pod kontrolou teplotu procesora a nastavenie používania chladiaceho ventilátora, aby ste mohli regulovať výkon systému, jeho teplotu, a tiež hlučnosť ventilátora.
- **Battery Extender (Predĺženie životnosti batérie)** – ušetríte si energiu nabitú v batérii pomocou nastavenia príkonu procesora, jasú obrazovky, osvetlenia klávesnice a stlmenia zvuku.
- **Alert Settings (Nastavenia výstrah)** – obnovte si predvolené nastavenia výstrah.

Viac informácií o nástroji Dell Power Manager nájdete v *Používateľskej príručke aplikácie Dell Power Manager* na webovej stránke www.dell.com/support.

Zlepšenie životnosti batérie

Prevádzkový čas batérie (t. j. čas, v priebehu ktorého batéria udrží napätie) sa líši v závislosti od spôsobu používania prenosného počítača.

Prevádzkový čas batérie sa výrazne skrúti, ak používate:

- Optické jednotky
- Bezdrôtové komunikačné zariadenia, karty Express Card, pamäťové karty alebo zariadenia USB.
- Vysoké nastavenie jas displeja, 3D šetriče obrazovky alebo iné programy náročné na napájanie, napríklad zložité 3D grafické aplikácie a hry.

Výkonnosť batérie môžete zlepšiť nasledovne:

- Napájajte počítač z napájacieho adaptéra, ak je to možné. Životnosť batérie sa zníži počtom vybití a nabití batérie.
- Nakonfigurujte nastavenie správy napájania pomocou funkcie možností napájania operačného systému Microsoft Windows tak, aby ste optimalizovali spotrebu počítača (pozrite časť [Správa napájania](#)).
- Povolením funkcií Spánok/Pohotovostný režim a Dlhodobý spánok vo svojom počítači.

POZNÁMKA: Životnosť batérie sa časom skrúcaje v závislosti od toho, ako často sa batéria používa a od podmienok, v akých sa používa. Môžete nakonfigurovať správanie počítača pri nabíjaní batérie, čím zvýšite jej životnosť.

Režim dlhej životnosti Dell longevity

Ak svoj počítač často pripájate a odpájate od zdroja napájania a nenecháte batériu úplne sa vybiť, môžete tým znižovať jej životnosť. Režim funkcie Longevity chráni dobrý stav batérie obmedzovaním miery nabíjania batérie, a obmedzí počet nabíjajúcich a vybíjajúcich cyklov.

Váš laptop Dell automaticky monitoruje nabíjanie a vybíjanie batérie a ak je to relevantné, zobrazí správu o povolení režimu dlhej životnosti.

POZNÁMKA: Režim dlhej životnosti Dell longevity nemusí byť podporovaný na všetkých laptopoch. Konfigurácia režimu Dell longevity:

1. Pravým tlačidlom myši kliknite na ikonu batérie v oblasti oznámení systému **Windows** a potom kliknite alebo ťuknite na položku **Možnosti predĺženia životnosti batérie Dell**.

Zobrazí sa dialógové okno **Battery Meter (Merač batérie)**.

2. Kliknite alebo ťuknite na kartu **Longevity Mode (Režim dlhej životnosti)**.
3. Kliknite alebo ťuknite na tlačidlo **Enable (Povoliť)** alebo **Disable (Zakázať)**, ktorým zapnete, resp. vypnete režim dlhej životnosti batérie.
4. Kliknite alebo ťuknite na tlačidlo **OK**.

POZNÁMKA: Keď je povolený režim dlhej životnosti, batéria sa nabíja iba na 88 až 100 % svojej kapacity.

Režim stolného počítača Dell Desktop

Ak používate počítač najmä s pripojeným napájacím adaptérom, môžete povoliť režim stolného počítača a tak regulovať mieru, do akej sa nabíja batéria. Tým sa zníži počet cyklov nabitia/vybitia a zlepší sa životnosť batérie.

Váš notebook Dell automaticky monitoruje nabíjanie a vybíjanie batérie a v prípade potreby zobrazí správu o zapnutí režimu stolového počítača.

POZNÁMKA: Režim stolného počítača Dell desktop nemusí byť podporovaný na všetkých počítačoch.

Povolenie alebo zakázanie režimu stolného počítača:

1. Pravým tlačidlom myši kliknite na ikonu batérie v oblasti oznámení systému **Windows** a potom kliknite alebo ťuknite na položku **Možnosti predĺženia životnosti batérie Dell**.

Zobrazí sa dialógové okno **Battery Meter (Merač batérie)**.

2. Kliknite alebo ťuknite na kartu **Desktop Mode (Režim stolového počítača)**.
3. Potom stačí už len kliknúť alebo ťuknúť na tlačidlo **Enable (Povoliť)** alebo **Disable (Zakázať)**.
4. Kliknite alebo ťuknite na tlačidlo **OK**.

POZNÁMKA: Keď je povolený režim stolového počítača, batéria sa nabíja iba na 50 až 100 % svojej kapacity.

Tipy pre migráciu

Migrácia počítača znamená presun údajov a aplikácií medzi dvomi počítačmi. Najbežnejšími dôvodmi migrácie počítača sú kúpa nového počítača alebo prechod na nové operačné systémy.

VAROVANIE: Existuje mnoho nástrojov na zjednodušenie migrácie, odporúča sa však zálohovanie súborov ako sú obrázky, hudba, dokumenty a podobné.

Migrácia zo staršieho operačného systému Windows na novší

Pri migrácii na novší operačný systém si pozrite dodané pokyny spoločnosti Microsoft pre migráciu z jedného operačného systému na iný. Viac informácií nájdete na webovej lokalite www.microsoft.com.

Ergonomické pokyny

VAROVANIE: Nesprávne alebo dlhodobé používanie klávesnice môže spôsobiť poškodenie zdravia.

VAROVANIE: Dlhodobé sledovanie monitora počítača môže spôsobiť problémy zraku.

Pre dosiahnutie pohodlia a efektívnosti sa pri nastavení a používaní počítača riad'te ergonomickými pokynmi.

Laptopy nie sú určené na nepretržitú činnosť ako kancelárske zariadenie. Ak chcete dlhodobo používať laptop, odporúčame, aby ste pripojili externú klávesnicu.

- Umiestnite počítač tak, aby boli pri práci monitor a klávesnica priamo pred vami. Sú k dispozícii špeciálne police (od Dell aj z iných zdrojov), ktoré vám pomôžu pri nastavení správnej polohy klávesnice.
- Externý monitor umiestnite do vzdialenosti pohodlnej na pozeranie. Odporúčaná vzdialenosť je 510 až 610 mm (20 až 24") od očí.
- Zabezpečte, aby ste mali monitor na úrovni očí alebo mierne nižšie, keď pred ním sedíte.
- Nastavte sklon, kontrast a jas monitora a osvetlenie priestoru (stropné svetlá, stolné lampy, žalúzie a záclony na okne) tak, aby sa minimalizovali odrazy a lesk na obrazovke monitora.
- Používajte stoličku, ktorá poskytuje dostatočnú oporu pre chrbát.
- Počas práce s myšou alebo klávesnicou ponechajte predlaktia vodorovne so zápästiami v neutrálnej, pohodlnej polohe.
- Počas práce s myšou alebo klávesnicou ponechajte dostatočný priestor na položenie rúk.
- Ramená prirodzene spustite pozdĺž tela.
- Sed'te vzpriamene s chodidlami položenými na podlahe na úrovni stehien.
- Ak sedíte, preneste hmotnosť nôh na chodidlá, a nie na prednú hranu stoličky. Nastavte výšku sedadla alebo použite podložku pod nohy.
- Striedajte činnosti. Zorganizujte si prácu tak, aby ste nemuseli dlho písať. Keď prerušíte písanie, snažte sa vykonávať činnosť, ktorá zamestná obe ruky.
- Spod stola odstráňte prekážky a káble, ktoré môžu narúšať pohodlné sedenie alebo predstavovať nebezpečenstvo prevrátenia.

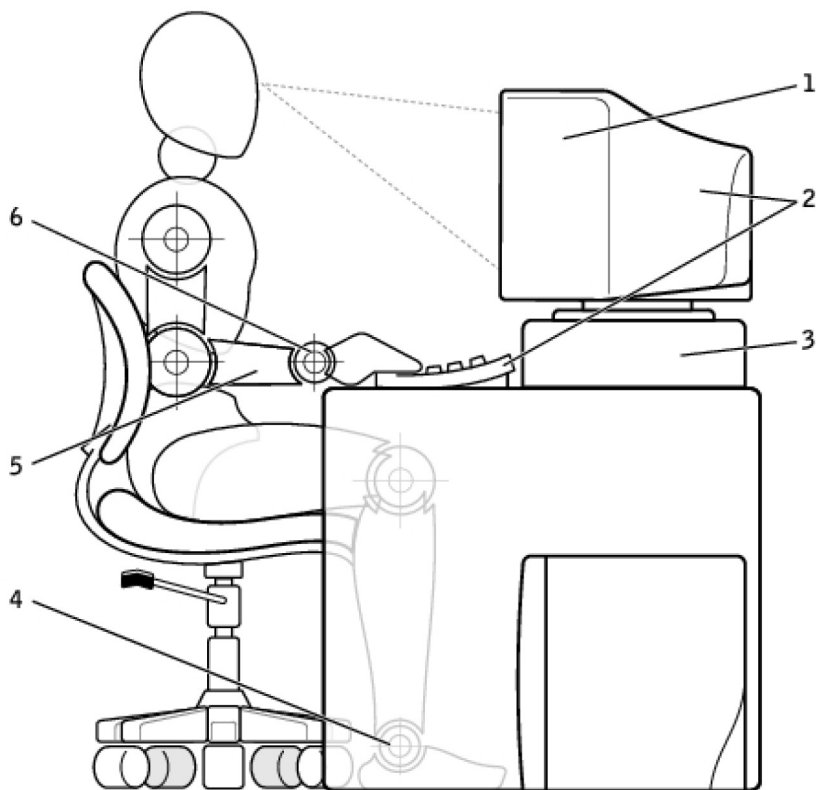

- | | |
|---------------------------------------|--|
| 1. Monitor na úrovni očí alebo nižšie | 2. Monitor a klávesnica priamo pred používateľom |
| 3. Stojan na monitor | 4. Chodidlá položené na podlahe |
| 5. Ruky na úrovni stola | 6. Zápästia uvoľnené a rovné |

i **POZNÁMKA:** Najnovšie ergonomické pokyny nájdete na webovej stránke www.dell.com/regulatory_compliance.

Dell a životné prostredie

Zelená farba nepredstavuje obmedzenie – je to rozšírenie možností. Ide o hľadanie lepších spôsobov.

Každý deň máte možnosť vybrať si „zelenšie“ riešenia, no pri výbere technológií sa určite nechcete rozhodovať na úkor ceny, výkonu či spoľahlivosti. Vo firme Dell veríme, že by ste k tomu nemali byť nútení, preto sa snažíme zabezpečiť, aby ľudia ani firmy nemuseli robiť kompromisy, keď sa chcú správať ekologicky.

V záujme dosiahnutia tohto cieľa dodávame praktické produkty a služby, ktoré priamo súvisia so životným prostredím, pretože zelená farba skrýva v sebe možnosti využívania lepších riešení. Riešení, ktoré umožňujú lepšie využívať čas, peniaze aj zdroje. Riešení, ktoré umožňujú lepšie žiť, pracovať a dosahovať úspechy.

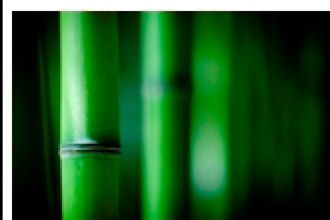

Tabuľka14. Dell a životné prostredie



Bambus – ekologický baliaci materiál z prírody

Spoločnosť Dell chce dosiahnuť spoločný cieľ a nájsť nový spôsob záchranu prírodných zdrojov našej planéty, preto poskytuje praktické a zároveň inovatívne riešenia balení, ktoré minimalizujú poškodzovanie životného prostredia. Menej obalu znamená menej rozbaľovania pre zákazníkov. Recyklovateľný obal uľahčí likvidáciu. A naša planéta víta udržateľné materiály. Bambusové obaly sa používajú na prepravu niekoľkých produktov značky Dell. Pre jednoduchú likvidáciu sú naše bambusové obaly biologicky rozložiteľné a laboratórium Soil Control Lab im udelilo certifikát „kompostovateľné“ Vieme, že vám záleží na zodpovednom

Tabuľka14. Dell a životné prostredie (pokračovanie)

	využívaní prírodných zdrojov, preto naše bambusy získavame z lesov, ktoré sú ďaleko od známych miest výskytu pánd.
	Staňte sa ja vy súčasťou programu Plant a Tree (Zasad' strom) Firma Dell vytvorila program Plant a Tree (Zasad' strom), aby vám uľahčila vykompenzovanie emisií skleníkových plynov z vášho počítača a aj vy ste sa mohli podieľať na vytváraní zdravšieho životného prostredia pekne postupne stromček za stromčekom, les za lesom. Viac informácií nájdete na webovej stránke www.dell.com/plantatree .
	Recyklujte so spoločnosťou Dell Prosíme vás, aby ste sa v prípade inovácie počítačov a elektroniky pridali k nášmu úsiliu a dbali na to, aby technické vybavenie nekončilo na skládkach odpadu po celom svete. S nami je recyklácia domácich aj firemných počítačov rýchla, pohodlná a bezpečná. Vydite v ústrety sebe a svojej planéte. Likvidujte svoju techniku zodpovedne, spolu s Dell.

Zásady súladu s predpismi

Podrobné informácie nájdete na webovej stránke www.dell.com/regulatory_compliance.

Kontaktné údaje na webové stránky súladu s predpismi

V prípade akýchkoľvek otázok týkajúcich sa bezpečnosti produktov, elektromagnetickej kompatibility alebo ergonómie pošlite e-mail na adresu Regulatory_Compliance@dell.com.

Ďalšie informácie o dodržiavaní predpisov

Za zabezpečovanie zhody spoločnosti Dell s predpismi týkajúcimi sa importu a exportu vrátane klasifikácie produktov zodpovedá Organizácia World Wide Trade Compliance Organization (WWTC). Klasifikácia údajov pre systémy vyrábané spoločnosťou Dell sa poskytuje na formulári bezpečnosti produktov, elektromagnetickej kompatibility a životného prostredia pre jednotlivé produkty.

Otázky týkajúce sa klasifikácie produktov firmy Dell pre import alebo export posielajte e-mailom na adresu US_Export_Classification@dell.com.