

Inspiron 17 7000

2-in-1

Onderhoudshandleiding

Model computer: Inspiron 17-7779
Regelgevingsmodel: P30E
Regelgevingstype: P30E001



Opmerkingen, voorzorgsmaatregelen, en waarschuwingen



OPMERKING: Een **OPMERKING** duidt belangrijke informatie aan voor een beter gebruik van de computer.



WAARSCHUWING: EEN **WAARSCHUWING** duidt potentiële schade aan hardware of potentieel gegevensverlies aan en vertelt u hoe het probleem kan worden vermeden.



GEVAAR: Een **GEVAAR-KENNISGEVING** duidt op een risico op schade aan eigendommen, lichamelijk letsel of overlijden.

© 2016 Dell Inc. Alle rechten voorbehouden. Dit product wordt beschermd door wetgeving op het gebied van auteursrecht en intellectueel eigendom binnen en buiten de VS. Dell en het Dell logo zijn merken van Dell Inc. in de Verenigde Staten en/of andere rechtsgebieden. Alle overige merken en namen in dit documenten kunnen merken zijn van hun respectieve bedrijven.

2016-07

Ver. A00

Inhoudsopgave

Voordat u aan de computer gaat werken.....	13
Voordat u begint	13
Veiligheidsinstructies.....	13
Aanbevolen hulpmiddelen.....	15
Lijst van schroeven.....	15
Nadat u aan de computer heeft gewerkt.....	17
De onderplaat verwijderen.....	18
Procedure.....	18
De onderplaat vervangen.....	20
Procedure.....	20
De accu verwijderen.....	21
Vereisten vooraf.....	21
Procedure.....	21
De accu vervangen.....	23
Procedure.....	23
Vereisten achteraf.....	23
De geheugenmodules verwijderen.....	24
Vereisten vooraf.....	24
Procedure.....	25
De geheugenmodules vervangen.....	27
Procedure.....	27
Vereisten achteraf.....	28

De solid-state-schijf verwijderen.....	30
Vereisten vooraf.....	30
Procedure.....	30
De solid-state-schijf terugplaatsen.....	32
Procedure.....	32
Vereisten achteraf.....	33
De harde schijf verwijderen.....	34
Vereisten vooraf.....	34
Procedure.....	34
De harde schijf vervangen.....	37
Procedure.....	37
Vereisten achteraf.....	37
De knoopbatterij verwijderen.....	38
Vereisten vooraf.....	38
Procedure.....	38
De knoopbatterij vervangen.....	40
Procedure.....	40
Vereisten achteraf.....	40
De draadloze kaart verwijderen.....	41
Vereisten vooraf.....	41
Procedure.....	41
De draadloze kaart vervangen.....	43
Procedure.....	43
Vereisten achteraf.....	44

Het dochterbord van het toetsenbord verwijderen.....	45
Vereisten vooraf.....	45
Procedure.....	45
Het dochterbord van het toetsenbord terugplaatsen.....	47
Procedure.....	47
Vereisten achteraf.....	47
De luidsprekers verwijderen.....	48
Vereisten vooraf.....	48
Procedure.....	48
De luidsprekers vervangen.....	50
Procedure.....	50
Vereisten achteraf.....	50
De kaart van het statuslampje verwijderen.....	51
Vereisten vooraf.....	51
Procedure.....	52
De kaart van het statuslampje terugplaatsen.....	54
Procedure.....	54
Vereisten achteraf.....	54
De touchpadmodule verwijderen.....	55
Vereisten vooraf.....	55
Procedure.....	55
De touchpadmodule vervangen.....	59
Procedure.....	59
Vereisten achteraf.....	59

De ventilator verwijderen.....	60
Vereisten vooraf.....	60
Procedure.....	60
De ventilator vervangen.....	62
Procedure.....	62
Vereisten achteraf.....	62
De koelplaat verwijderen.....	63
Vereisten vooraf.....	63
Procedure.....	63
De koelplaat terugplaatsen.....	65
Procedure.....	65
Vereisten achteraf.....	65
De netadapterpoort verwijderen.....	66
Vereisten vooraf.....	66
Procedure.....	66
De netadapterpoort vervangen.....	68
Procedure.....	68
Vereisten achteraf.....	68
De kaart voor de aan-uitknop en de volumeknop verwijderen.....	69
Vereisten vooraf.....	69
Procedure.....	69
De kaart voor de aan-uitknop en de volumeknop terugplaatsen.....	71
Procedure.....	71
Vereisten achteraf.....	71

De grafische dochterkaart verwijderen.....	72
Vereisten vooraf.....	72
Procedure.....	72
De grafische dochterkaart terugplaatsen.....	75
Procedure.....	75
Vereisten achteraf.....	75
Het I/O-paneel verwijderen.....	76
Vereisten vooraf.....	76
Procedure.....	76
De I/O-kaart vervangen.....	78
Procedure.....	78
Vereisten achteraf.....	78
Het beeldscherm verwijderen.....	79
Vereisten vooraf.....	79
Procedure.....	79
Het beeldscherm vervangen.....	83
Procedure.....	83
Vereisten achteraf.....	83
Het moederbord verwijderen.....	84
Vereisten vooraf.....	84
Procedure.....	84
Het moederbord vervangen.....	89
Procedure.....	89
Vereisten achteraf.....	90
De servicetag invoeren in het BIOS-setup-programma.....	90

Het toetsenbord verwijderen.....	91
Vereisten vooraf.....	91
Procedure.....	91
Het toetsenbord vervangen.....	94
Procedure.....	94
Vereisten achteraf.....	94
De polssteun verwijderen.....	96
Vereisten vooraf.....	96
Procedure.....	97
De polssteun vervangen.....	98
Procedure.....	98
Vereisten achteraf.....	98
Het beeldschermpaneel verwijderen.....	100
Vereisten vooraf.....	100
Procedure.....	100
Het beeldschermpaneel vervangen.....	103
Procedure.....	103
Vereisten achteraf.....	103
De achterzijde van het beeldscherm en de antenne verwijderen.....	104
Vereisten vooraf.....	104
Procedure.....	104
De achterzijde van het beeldscherm en de antenne terugplaatsen.....	106
Procedure.....	106
Vereisten achteraf.....	106

De camera verwijderen.....	107
Vereisten vooraf.....	107
Procedure.....	107
De camera vervangen.....	109
Procedure.....	109
Vereisten achteraf.....	109
De touchscreenkaart verwijderen.....	110
Vereisten vooraf.....	110
Procedure.....	110
De touchscreenkaart terugplaatsen.....	112
Procedure.....	112
Vereisten achteraf.....	112
De sensorkaart verwijderen.....	113
Vereisten vooraf.....	113
Procedure.....	113
De sensorkaart terugplaatsen.....	115
Procedure.....	115
Vereisten achteraf.....	115
De beeldschermkabel verwijderen.....	116
Vereisten vooraf.....	116
Procedure.....	116
De beeldschermkabel terugplaatsen.....	118
Procedure.....	118
Vereisten achteraf.....	118
Het BIOS flashen.....	119

Technologie en onderdelen.....	120
Audio.....	120
Het audio-stuurprogramma downloaden.....	120
Identificatie van de audio-controller.....	120
De audio-instellingen wijzigen.....	121
Camera.....	121
Identificatie van de webcam in apparaatbeheer.....	121
De camera-toepassing starten.....	121
De Dell Webcam Central downloaden.....	122
Beeldscherm.....	123
De helderheid aanpassen.....	123
De schermresolutie wijzigen.....	123
Het scherm draaien.....	124
Het scherm reinigen.....	124
HDMI.....	125
Verbinding maken met externe weergaveapparaten.....	125
Grafische kaart.....	126
Het grafische stuurprogramma downloaden.....	127
De beeldschermadapter identificeren.....	127
De beeldscherminstellingen wijzigen in Intel HD Graphics configuratiescherm.....	128
USB.....	128
Het USB 3.0-stuurprogramma downloaden.....	129
USB inschakelen of uitschakelen in het BIOS-setupprogramma.....	129
Probleem oplossen als de computer niet opstart vanwege USB- emulatie.....	129
Wi-Fi.....	130
Wi-Fi in- of uitschakelen.....	130
Het Wi-Fi-stuurprogramma downloaden.....	130
Wi-Fi configureren.....	131
Bluetooth.....	131
Bluetooth in- of uitschakelen.....	132
De Bluetooth-apparaten koppelen.....	132

Het Bluetooth-apparaat verwijderen.....	133
Bestanden verplaatsen tussen apparaten met Bluetooth.....	134
Harde schijf.....	134
Identificatie van de harde schijf.....	134
Identificatie van de harde schijf in het BIOS-setupprogramma.....	135
Mediakaartlezer.....	135
Het stuurprogramma van de mediakaartlezer downloaden.....	135
Bladeren op een mediakaart.....	136
Toetsenbord.....	136
De taal van het toetsenbord wijzigen.....	136
Sneltoetsen voor het toetsenbord.....	136
Touchpad.....	138
Identificatie van de touchpad.....	138
Touchpadgebaren.....	138
Netadapter.....	139
Batterij.....	139
Chipset.....	140
Het chipset-stuurprogramma downloaden.....	140
De chipset identificeren.....	140
Geheugen.....	141
Het systeemgeheugen controleren in Windows.....	141
Het systeemgeheugen controleren in het BIOS-setupprogramma.....	142
Het geheugen testen met behulp van ePSA.....	142
Processoren.....	142
De processoren identificeren in Windows.....	142
Het gebruik van de processor controleren in taakbeheer.....	143
Besturingssysteem.....	144
Locatie van de servicetag.....	144
Apparaatstuurprogramma's.....	144
Intel Dynamic Platform en Thermal Framework.....	144
Installatieprogramma voor Intel chipset-software.....	144
Videostuurprogramma's.....	145
Stuurprogramma Intel Serial IO.....	146
Intel Trusted Execution Engine-interface.....	147

Stuurprogramma Intel Virtual Button.....	148
Intel Wireless 3165 Wi-Fi- en Bluetooth-stuurprogramma's.....	149
BIOS-overzicht.....	150
Het BIOS-setupprogramma openen.....	150
Opstartmenu.....	150
Verbeteringen van het opstartmenu.....	150
Timing toetsenreeksen.....	150

Diagnostische lampjes systeem..... 152

Hulp verkrijgen en contact opnemen met Dell..... 154

Bronnen voor zelfhulp.....	154
Contact opnemen met Dell.....	155

Voordat u aan de computer gaat werken





OPMERKING: De afbeeldingen in dit document kunnen verschillen van uw computer; dit is afhankelijk van de configuratie die u hebt besteld.

Voordat u begint

- 1 Sla alle geopende bestanden op en sluit deze, en sluit alle geopende applicaties af.
- 2 Sluit de computer af.

De instructies voor uitschakelen variëren afhankelijk van het besturingssysteem dat op uw computer is geïnstalleerd.

- Windows 10: klik of tik op **Start** →  **Aan/uit** → **Afsluiten**.
- Windows 8.1: klik of tik op het **Start**-scherm op het stroompictogram  → **Afsluiten**.
- Windows 7: klik of tik op **Start** → **Afsluiten**.









OPMERKING: Wanneer u een ander besturingssysteem gebruikt, raadpleegt u de documentatie van uw besturingssysteem voor instructies voor het afsluiten hiervan.

- 3 Haal de stekker van de computer en van alle aangesloten apparaten uit het stopcontact.
- 4 Koppel alle kabels zoals telefoonkabels, netwerkkabels, enz. los van uw computer.
- 5 Koppel alle aangesloten apparaten en randapparatuur, zoals het toetsenbord, de muis, enz. los van uw computer.
- 6 Verwijder eventueel aanwezige mediakaarten en optische stations uit uw computer, indien van toepassing.

Veiligheidsinstructies

Volg de onderstaande veiligheidsrichtlijnen om uw persoonlijke veiligheid te garanderen en de computer en werkomgeving te beschermen tegen mogelijke schade.

-  **GEVAAR:** Lees de veiligheidsinstructies die bij uw computer zijn geleverd alvorens u werkzaamheden binnen uw computer uitvoert. Raadpleeg voor meer informatie over veiligheidsrichtlijnen onze webpagina over wet- en regelgeving op www.dell.com/regulatory_compliance.
-  **GEVAAR:** Koppel alle voedingsbronnen los voordat u de computerbehuizing of -panelen opent. Zodra u klaar bent met de werkzaamheden binnen de computer, plaatst u alle behuizingen, panelen en schroeven terug voordat u de computer weer aansluit op de voedingsbron.
-  **WAARSCHUWING:** Zorg ervoor dat het werkoppervlak plat en schoon is om schade aan de computer te voorkomen.
-  **WAARSCHUWING:** Pak de componenten en kaarten bij de rand vast en kom niet aan pinnetjes en contactpunten om beschadigingen te voorkomen.
-  **WAARSCHUWING:** U mag alleen problemen oplossen en reparaties uitvoeren na goedkeuring of op aanwijzing van het team van Dell voor technische assistentie. Schade als gevolg van werkzaamheden die niet door Dell zijn goedgekeurd, wordt niet gedekt door uw garantie. Raadpleeg de veiligheidsinstructies die bij uw product zijn meegeleverd of kijk op www.dell.com/regulatory_compliance.
-  **WAARSCHUWING:** Raak onderdelen pas aan nadat u zich hebt geaard door een ongeverfd metalen oppervlak van de behuizing aan te raken, zoals het metaal rondom de openingen voor de kaarten aan de achterkant van de computer. Raak tijdens het werken aan uw computer af en toe een ongeverfd metalen oppervlak aan om eventuele statische elektriciteit, die schadelijk kan zijn voor interne componenten, te ontladen.
-  **WAARSCHUWING:** Verwijder kabels door aan de stekker of aan de kabelontlastingslus te trekken en niet aan de kabel zelf. Sommige kabels hebben aansluitingen met vergrendelingslipjes of duimschroeven die u moet ontgrendelen voordat u de kabel loskoppelt. Houd kabels bij het loskoppelen uitgelijnd om te voorkomen dat aansluitpinnetjes verbuigen. Zorg er bij het aansluiten van kabels voor dat de aansluitingen en poorten de juiste richting hebben en correct zijn uitgelijnd.



WAARSCHUWING: Druk op eventueel geïnstalleerde kaarten in de optionele mediakaartlezer om ze uit te werpen.

Aanbevolen hulpmiddelen

Bij de procedures in dit document heeft u mogelijk de volgende hulpmiddelen nodig:

- Kruskopschroevendraaier
- Plastic pennetje

Lijst van schroeven

Component	Vast aan	Type schroef	Aantal
Poort voor netadapter	Polssteunassemblage	M2x3	1
Draadloze kaart	Polssteunassemblage	M2x3	1
I/O-bracket	Polssteunassemblage	M2x3	1
Solid State-station	Polssteunassemblage	M2x3	1
Kaart voor de aan- uitknop en volumeknop	Polssteunassemblage	M2x3	1
Batterij	Polssteunassemblage	M2x3	2
Ventilator	Polssteunassemblage	M2x3	2
I/O-kaart	Polssteunassemblage	M2x3	2
Bracket van de harde schijf	Polssteunassemblage	M2x3	3
Grafisch dochterkaart	Polssteunassemblage	M2x3	4
Besturingskaart	Beeldschermpaneel montage	M2x2 Big Head	1
Moederbord	Polssteunassemblage	M2x2 Big Head	4
Grafische dochterkaart	Polssteunassemblage	M2x2 Big Head	1
Grafische dochterkaart	Polssteunassemblage	M2x2 Big Head	1

Component	Vast aan	Type schroef	Aantal
Toetsenbordbeugel	Polssteunassemblage	M2x2 Big Head	17
Beugel van de touchpad	Polssteunassemblage	M2x2.5	5
Beeldschermcharnier	Achterplaat van het beeldscherm en antenne assemblage	M2.5 x6 Big head	4
Onderplaat	Polssteunassemblage	M2.5 x8	10
Beeldschermcharnier	Polssteunassemblage	M2x2.5	2
Beeldschermcharnier	Achterplaat van het beeldscherm en antenne assemblage	M2.5 x3	6
Touchpad	Polssteunassemblage	M2x2 Big Head (Diameter 5)	4
Toetsenbord montage	Polssteunassemblage	M1.2x1.4	20
Harde schijf	Bracket van de harde schijf	M3x3	4

Nadat u aan de computer heeft gewerkt

 **WAARSCHUWING: Uw computer kan beschadigd raken als u er losse schroeven in achterlaat.**

- 1 Breng alle schroeven opnieuw aan en zorg ervoor dat er geen losse schroeven in uw computer achterblijven.
- 2 Sluit alle externe apparaten, randapparaten of kabels die u eerder had losgekoppeld, weer aan voordat u aan uw computer werkt.
- 3 Plaats alle mediakaarten, schijven of andere onderdelen die u had verwijderd, weer terug voordat u aan uw computer werkt.
- 4 Sluit uw computer en alle aangesloten apparaten aan op het stopcontact.
- 5 Zet de computer aan.

De onderplaat verwijderen



GEVAAR: Voordat u in uw computer werkt dient u de meegeleverde veiligheidsinstructies te lezen en de stappen te volgen in [Voordat u in uw computer gaat werken](#). Nadat u in uw computer hebt gewerkt, moet u de instructies volgen die worden beschreven in [Nadat u in uw computer hebt gewerkt](#). Raadpleeg voor meer informatie over veiligheidsrichtlijnen onze website over de wet- en regelgeving op www.dell.com/regulatory_compliance.

Procedure

- 1 Klap het beeldscherm dicht en draai de computer om.
- 2 Verwijder de schroeven waarmee de onderplaat aan de polssteun vastzit.

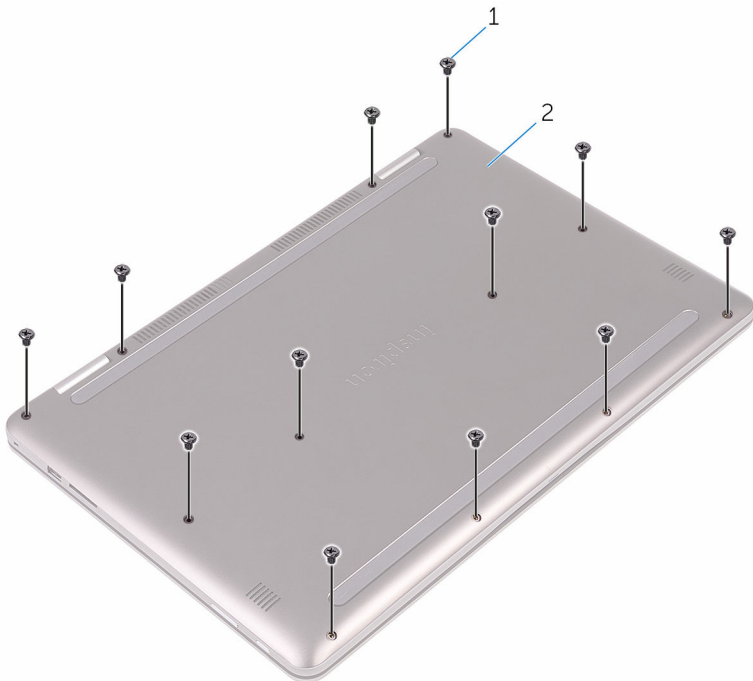

1 schroeven (12)

2 onderplaat

3 Maak met uw vingertoppen de onderplaat los van de polssteun.

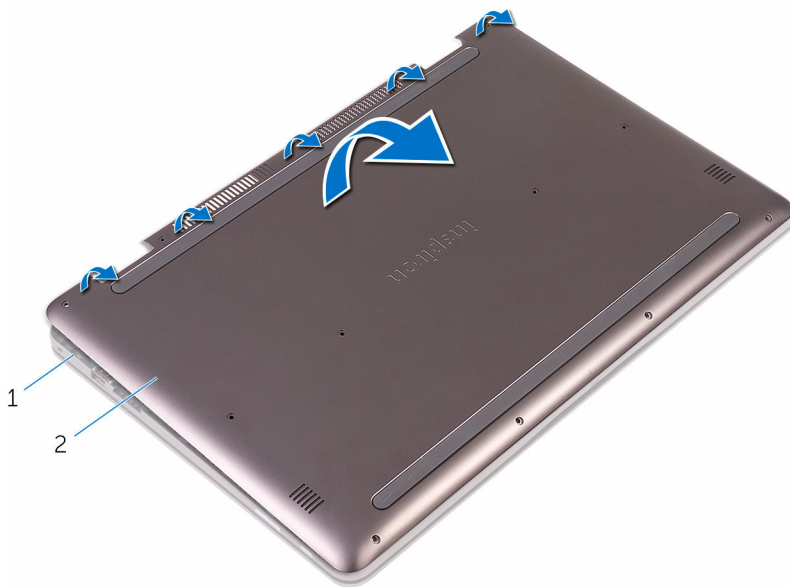

1 polssteun

2 onderplaat

De onderplaat vervangen



GEVAAR: Voordat u in uw computer werkt dient u de meegeleverde veiligheidsinstructies te lezen en de stappen te volgen in [Voordat u in uw computer gaat werken](#). Nadat u in uw computer hebt gewerkt, moet u de instructies volgen die worden beschreven in [Nadat u in uw computer hebt gewerkt](#). Raadpleeg voor meer informatie over veiligheidsrichtlijnen onze website over de wet- en regelgeving op www.dell.com/regulatory_compliance.

Procedure

- 1 Lijn de onderplaat uit met de polssteun en klik hem vast.
- 2 Plaats de schroeven terug waarmee de onderplaat aan de polssteun vastzit.

De accu verwijderen



GEVAAR: Voordat u in uw computer werkt dient u de meegeleverde veiligheidsinstructies te lezen en de stappen te volgen in [Voordat u in uw computer gaat werken](#). Nadat u in uw computer hebt gewerkt, moet u de instructies volgen die worden beschreven in [Nadat u in uw computer hebt gewerkt](#). Raadpleeg voor meer informatie over veiligheidsrichtlijnen onze website over de wet- en regelgeving op www.dell.com/regulatory_compliance.

Vereisten vooraf

Verwijder de [onderplaat](#).

Procedure

- 1 Trek de batterijkabel los van het moederbord.
- 2 Verwijder de schroeven waarmee de batterij aan de polssteun is bevestigd.

3 Til de batterij uit het polssteungedeelte.

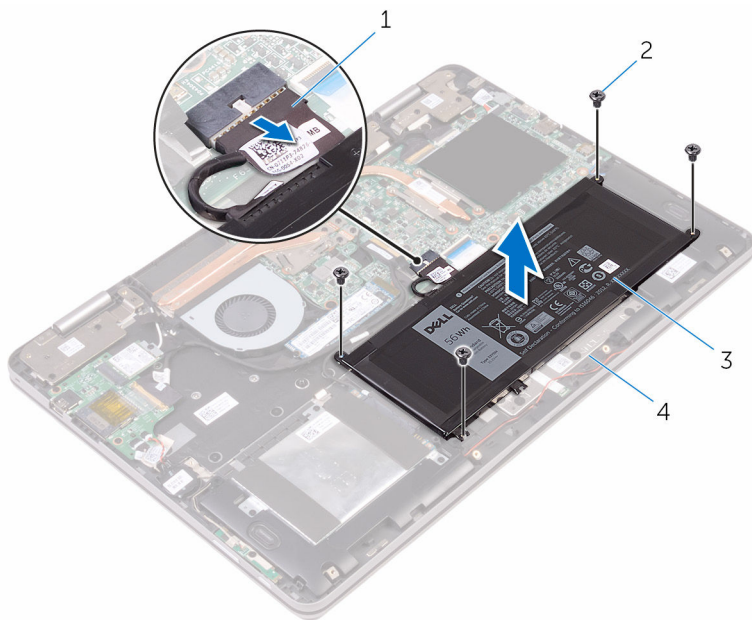

1 batterijkabel

2 schroeven (4)

3 batterij

4 polssteun

4 Houd de aan-/uitknop vijf seconden ingedrukt om het moederbord te aarden.

De accu vervangen



GEVAAR: Voordat u in uw computer werkt dient u de meegeleverde veiligheidsinstructies te lezen en de stappen te volgen in [Voordat u in uw computer gaat werken](#). Nadat u in uw computer hebt gewerkt, moet u de instructies volgen die worden beschreven in [Nadat u in uw computer hebt gewerkt](#). Raadpleeg voor meer informatie over veiligheidsrichtlijnen onze website over de wet- en regelgeving op www.dell.com/regulatory_compliance.

Procedure

- 1 Lijn de schroefgaten op de batterij uit met de schroefgaten op de polssteun.
- 2 Plaats de schroeven terug waarmee de batterij aan de polssteun is bevestigd.
- 3 Sluit de batterijkabel aan op het moederbord.

Vereisten achteraf

Plaats de [onderplaat](#) terug.

De geheugenmodules verwijderen



GEVAAR: Voordat u in uw computer werkt dient u de meegeleverde veiligheidsinstructies te lezen en de stappen te volgen in [Voordat u in uw computer gaat werken](#). Nadat u in uw computer hebt gewerkt, moet u de instructies volgen die worden beschreven in [Nadat u in uw computer hebt gewerkt](#). Raadpleeg voor meer informatie over veiligheidsrichtlijnen onze website over de wet- en regelgeving op www.dell.com/regulatory_compliance.

Vereisten vooraf

- 1 Verwijder de [onderplaat](#).
- 2 Verwijder de [batterij](#).

Procedure

- 1 Til de mylar op voor toegang tot de geheugenmodule.



1 geheugenmodule

2 Mylar

- 2 Gebruik uw vingertoppen om de bevestigingsklemmetjes aan weerszijden van de sleuf van de geheugenmodule voorzichtig uit elkaar te duwen totdat de module omhoog komt.

3 Verwijder de geheugenmodule uit de sleuf.

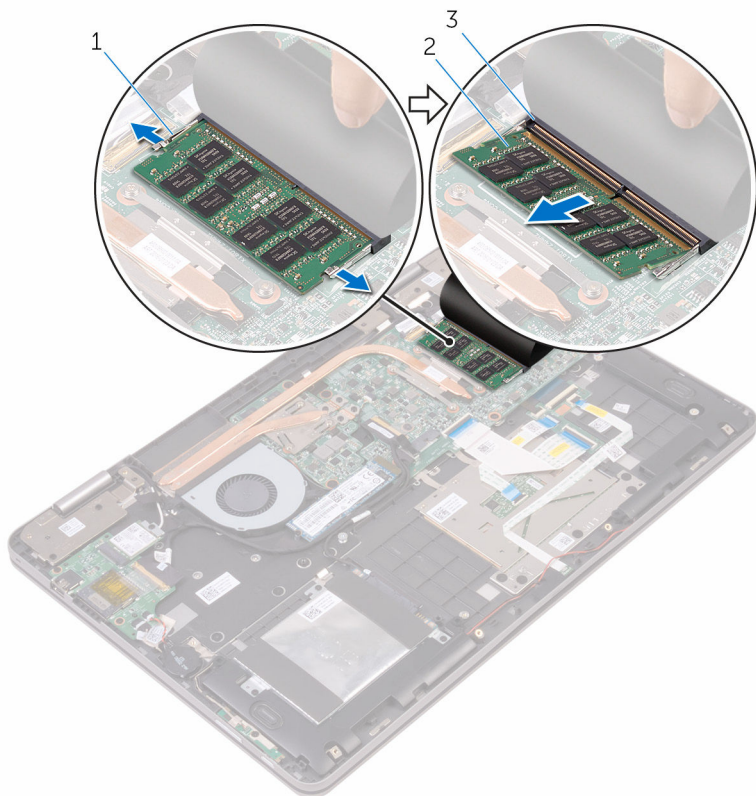

1 borgklemmetjes (2)

2 geheugenmodule

3 sleuf geheugenmodule

De geheugenmodules vervangen



GEVAAR: Voordat u in uw computer werkt dient u de meegeleverde veiligheidsinstructies te lezen en de stappen te volgen in [Voordat u in uw computer gaat werken](#). Nadat u in uw computer hebt gewerkt, moet u de instructies volgen die worden beschreven in [Nadat u in uw computer hebt gewerkt](#). Raadpleeg voor meer informatie over veiligheidsrichtlijnen onze website over de wet- en regelgeving op www.dell.com/regulatory_compliance.

Procedure

- 1 Til de mylar op voor toegang tot de sleuf van de geheugenmodule.
- 2 Lijn de inkeping in de geheugenmodule uit met het lipje op de sleuf van de geheugenmodule.

- 3 Schuif de geheugenmodule stevig onder een hoek in de sleuf en druk de geheugenmodule naar beneden totdat deze vastklikt.

 **OPMERKING:** Als u geen klik hoort, verwijdt u de geheugenmodule en plaatst u deze nogmaals.

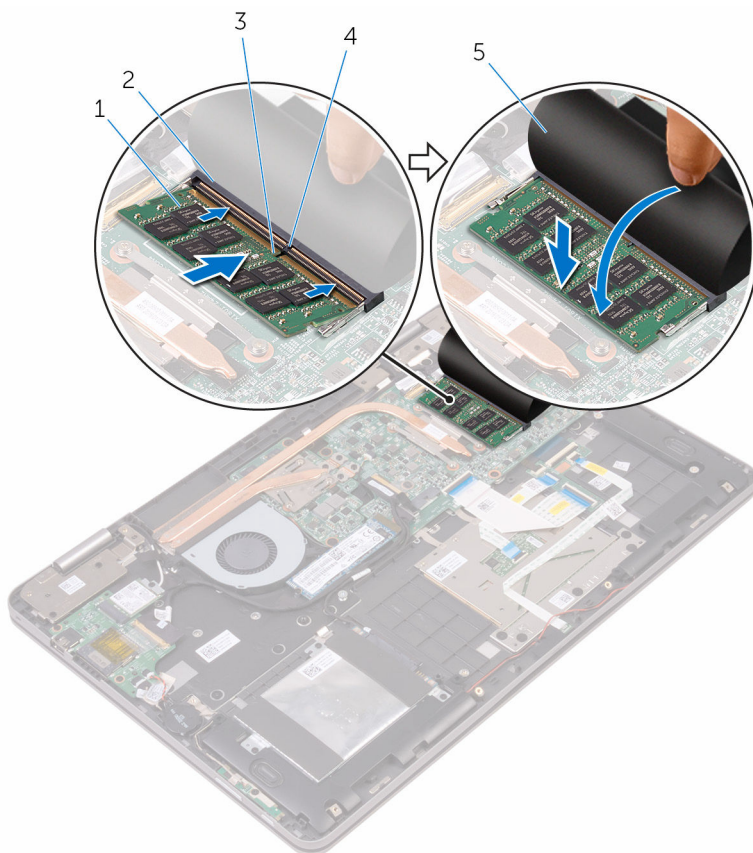

1 geheugenmodule

2 sleuf geheugenmodule

3 inkeping

4 lipje

5 Mylar

Vereisten achteraf

- 1 Plaats de [batterij](#) terug.

2 Plaats de [onderplaat](#) terug.

De solid-state-schijf verwijderen



GEVAAR: Voordat u in uw computer werkt dient u de meegeleverde veiligheidsinstructies te lezen en de stappen te volgen in [Voordat u in uw computer gaat werken](#). Nadat u in uw computer hebt gewerkt, moet u de instructies volgen die worden beschreven in [Nadat u in uw computer hebt gewerkt](#). Raadpleeg voor meer informatie over veiligheidsrichtlijnen onze website over de wet- en regelgeving op www.dell.com/regulatory_compliance.



WAARSCHUWING: Solid State-schijven zijn kwetsbaar. Wees voorzichtig wanneer u de Solid State-schijf hanteert.



WAARSCHUWING: Om geen gegevens te verliezen, mag de solid state-schijf niet worden verwijderd als de computer aan staat of in slaapmodus is.

Vereisten vooraf

- 1 Verwijder de [onderplaat](#).
- 2 Verwijder de [batterij](#).

Procedure

- 1 Verwijder de schroef waarmee de solid-state schijf op de polssteun is bevestigd.

- 2 Verwijder het vaste-toestandstation uit de sleuf van het vaste-toestandstation door te schuiven.

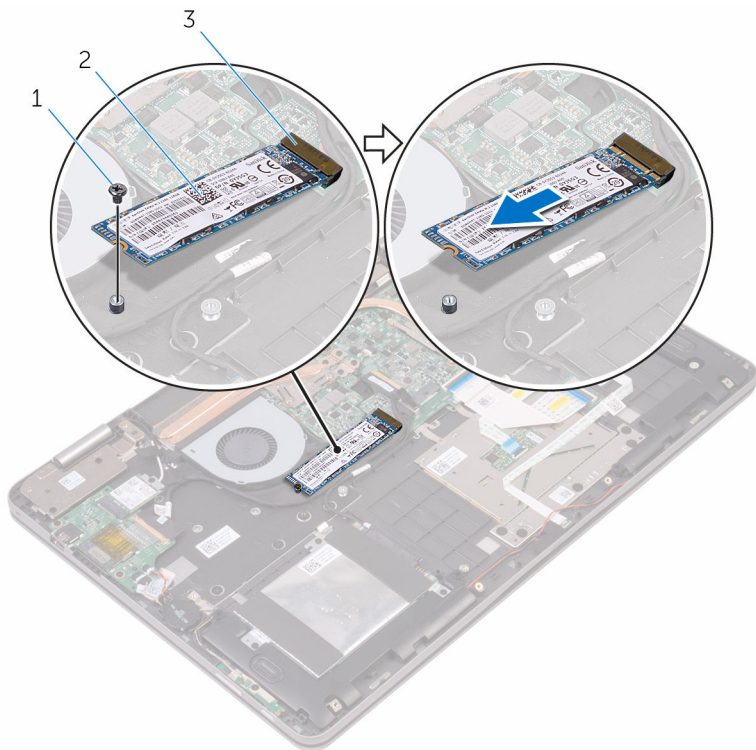

1 schroef

2 vaste-toestandstation

3 sleuf voor vaste-toestandstation

De solid-state-schijf terugplaatsen

 **GEVAAR:** Voordat u in uw computer werkt dient u de meegeleverde veiligheidsinstructies te lezen en de stappen te volgen in [Voordat u in uw computer gaat werken](#). Nadat u in uw computer hebt gewerkt, moet u de instructies volgen die worden beschreven in [Nadat u in uw computer hebt gewerkt](#). Raadpleeg voor meer informatie over veiligheidsrichtlijnen onze website over de wet- en regelgeving op www.dell.com/regulatory_compliance.

 **WAARSCHUWING:** Solid State-schijven zijn kwetsbaar. Wees voorzichtig wanneer u de Solid State-schijf hanteert.

Procedure

- 1 Lijn de inkeping op het vaste-toestandstation uit met het lipje op de sleuf van het vaste-toestandstation.
- 2 Schuif de solid-state schijf onder een hoek stevig in de sleuf van de solid-state schijf.

- 3** Druk het andere uiteinde van de solid-state schijf omlaag en plaats de schroef terug waarmee de solid-state schijf aan de polssteun wordt bevestigd.

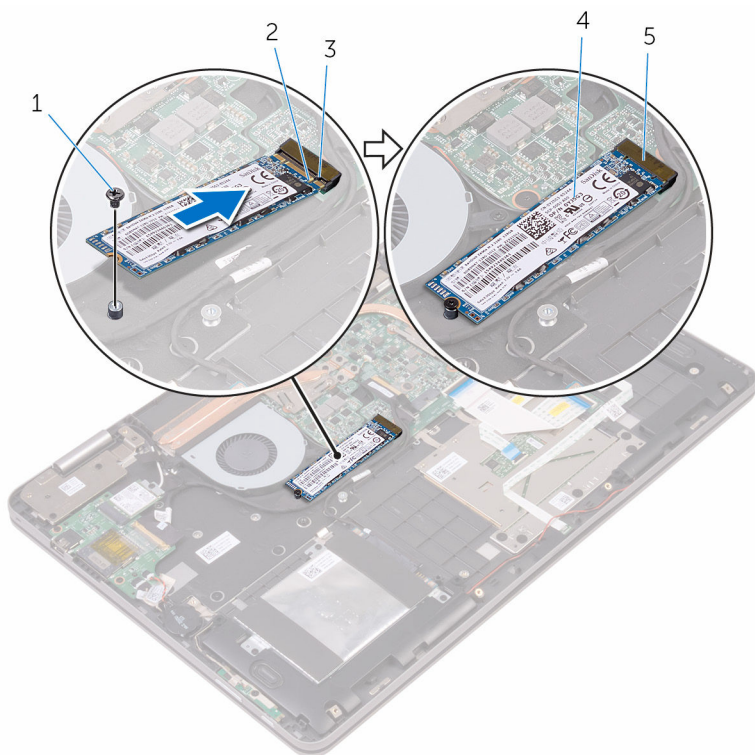



- | | | | |
|---|----------------------------------|---|-----------------------|
| 1 | schroef | 2 | inkeping |
| 3 | lipje | 4 | vaste-toestandstation |
| 5 | sleuf voor vaste-toestandstation | | |

Vereisten achteraf

- 1 Plaats de [batterij](#) terug.
- 2 Plaats de [onderplaat](#) terug.

De harde schijf verwijderen

-  **GEVAAR:** Voordat u in uw computer werkt dient u de meegeleverde veiligheidsinstructies te lezen en de stappen te volgen in [Voordat u in uw computer gaat werken](#). Nadat u in uw computer hebt gewerkt, moet u de instructies volgen die worden beschreven in [Nadat u in uw computer hebt gewerkt](#). Raadpleeg voor meer informatie over veiligheidsrichtlijnen onze website over de wet- en regelgeving op www.dell.com/regulatory_compliance.
-  **WAARSCHUWING:** Harde schijven zijn kwetsbaar. Wees voorzichtig wanneer u de hard schijf hanteert.
-  **WAARSCHUWING:** Om geen gegevens te verliezen, mag de harde schijf niet worden verwijderd als de computer aan staat of in slaapmodus is.

Vereisten vooraf

- 1 Verwijder de [onderplaat](#).
- 2 Verwijder de [batterij](#).

Procedure

- 1 Verwijder de schroeven waarmee de harde schijf aan de polssteun is bevestigd.
- 2 Gebruik de trekbus om de kabel van de harde schijf los te koppelen van het moederbord.

3 Til de harde schijf samen met zijn kabel uit de polssteun.

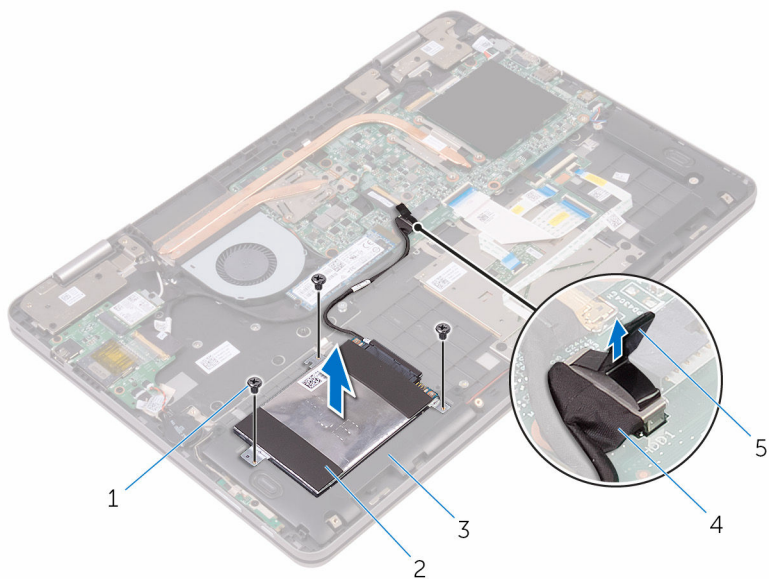

1 schroefjes (3)

3 polssteun

5 treklipje

2 steun voor harde schijf

4 kabel van de harde schijf

- 4 Koppel de interposer los van de harde schijf.

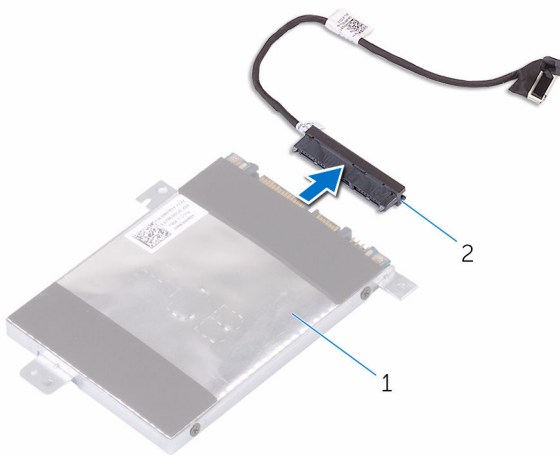

- 1 steun voor harde schijf 2 interposer

- 5 Verwijder de schroeven waarmee de beugel aan de harde schijf vastzit.

- 6 Til de beugel van de harde schijf weg van de harde schijf.

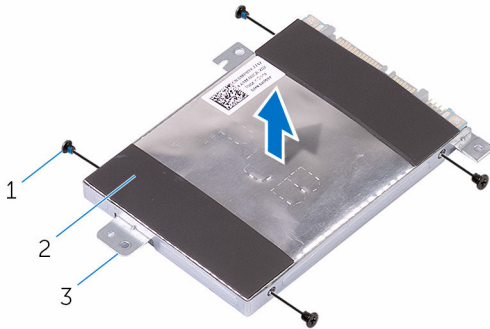

- 1 schroeven (4) 2 harde schijf
3 beugel van de harde schijf

De harde schijf vervangen

 **GEVAAR:** Voordat u in uw computer werkt dient u de meegeleverde veiligheidsinstructies te lezen en de stappen te volgen in [Voordat u in uw computer gaat werken](#). Nadat u in uw computer hebt gewerkt, moet u de instructies volgen die worden beschreven in [Nadat u in uw computer hebt gewerkt](#). Raadpleeg voor meer informatie over veiligheidsrichtlijnen onze website over de wet- en regelgeving op www.dell.com/regulatory_compliance.

 **WAARSCHUWING:** Harde schijven zijn kwetsbaar. Wees voorzichtig wanneer u de hard schijf hanteert.

Procedure

- 1 Lijn de schroefgaten in de beugel van de harde schijf uit met de schroefgaten in de harde schijf.
- 2 Plaats de schroeven terug waarmee de beugel aan de harde schijf vastzit.
- 3 Sluit de interposer aan op de harde schijf.
- 4 Lijn de schroefgaten van de harde schijf uit met de schroefgaten op de polssteun.
- 5 Breng de schroeven opnieuw aan om de harde schijf aan de polssteun te bevestigen.
- 6 Sluit de kabel van de harde schijf aan op het moederbord.

Vereisten achteraf

- 1 Plaats de [batterij](#) terug.
- 2 Plaats de [onderplaat](#) terug.

De knoopbatterij verwijderen



GEVAAR: Voordat u in uw computer werkt dient u de meegeleverde veiligheidsinstructies te lezen en de stappen te volgen in [Voordat u in uw computer gaat werken](#). Nadat u in uw computer hebt gewerkt, moet u de instructies volgen die worden beschreven in [Nadat u in uw computer hebt gewerkt](#). Raadpleeg voor meer informatie over veiligheidsrichtlijnen onze website over de wet- en regelgeving op www.dell.com/regulatory_compliance.



WAARSCHUWING: Wanneer u de knoopbatterij verwijdert, worden de standaardinstellingen van de BIOS hersteld. Het is aan te raden de instellingen van de BIOS te noteren voordat u de knoopbatterij verwijdert.

Vereisten vooraf

- 1 Verwijder de [onderplaat](#).
- 2 Verwijder de [batterij](#).

Procedure

- 1 Koppel de kabel van de knoopbatterij los van de I/O-kaart.

2 Werk de knoopcel los van de polssteun.

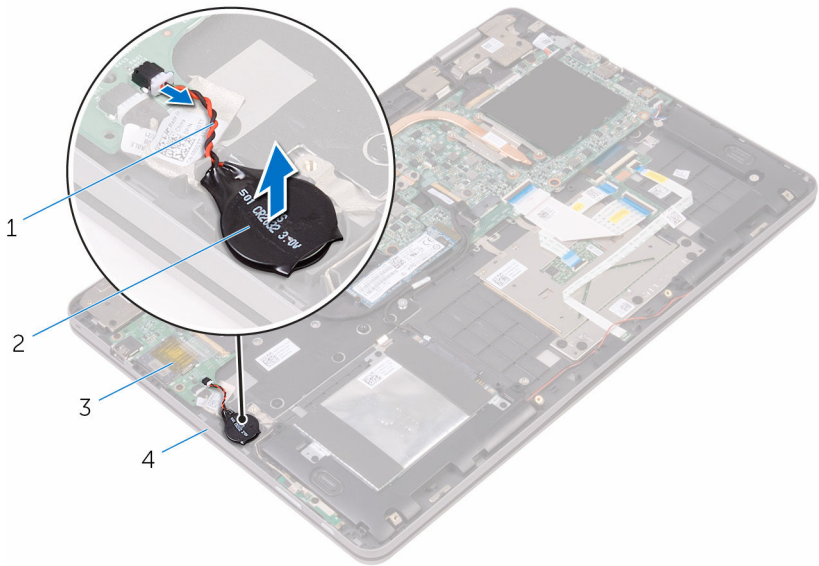

1 kabel knoopbatterij

2 knoopbatterij

3 I/O-kaart

4 polssteun

De knoopbatterij vervangen.



GEVAAR: Voordat u in uw computer werkt dient u de meegeleverde veiligheidsinstructies te lezen en de stappen te volgen in [Voordat u in uw computer gaat werken](#). Nadat u in uw computer hebt gewerkt, moet u de instructies volgen die worden beschreven in [Nadat u in uw computer hebt gewerkt](#). Raadpleeg voor meer informatie over veiligheidsrichtlijnen onze website over de wet- en regelgeving op www.dell.com/regulatory_compliance.

Procedure

- 1 Bevestig de knoopcelbatterij aan de polssteun.
- 2 Sluit de kabel van de knoopbatterij op de I/O-kaart aan.

Vereisten achteraf

- 1 Plaats de [batterij](#) terug.
- 2 Plaats de [onderplaat](#) terug.

De draadloze kaart verwijderen



GEVAAR: Voordat u in uw computer werkt dient u de meegeleverde veiligheidsinstructies te lezen en de stappen te volgen in [Voordat u in uw computer gaat werken](#). Nadat u in uw computer hebt gewerkt, moet u de instructies volgen die worden beschreven in [Nadat u in uw computer hebt gewerkt](#). Raadpleeg voor meer informatie over veiligheidsrichtlijnen onze website over de wet- en regelgeving op www.dell.com/regulatory_compliance.

Vereisten vooraf

- 1 Verwijder de [onderplaat](#).
- 2 Verwijder de [batterij](#).

Procedure

- 1 Verwijder de schroef waarmee de beugel van de draadloze kaart is bevestigd aan de draadloze kaart en de polssteun.
- 2 Verwijder de beugel van de draadloze kaart en koppel de antennekabels los van de draadloze kaart.

- 3** Verwijder de draadloze kaart door deze uit de sleuf van de draadloze kaart te schuiven.

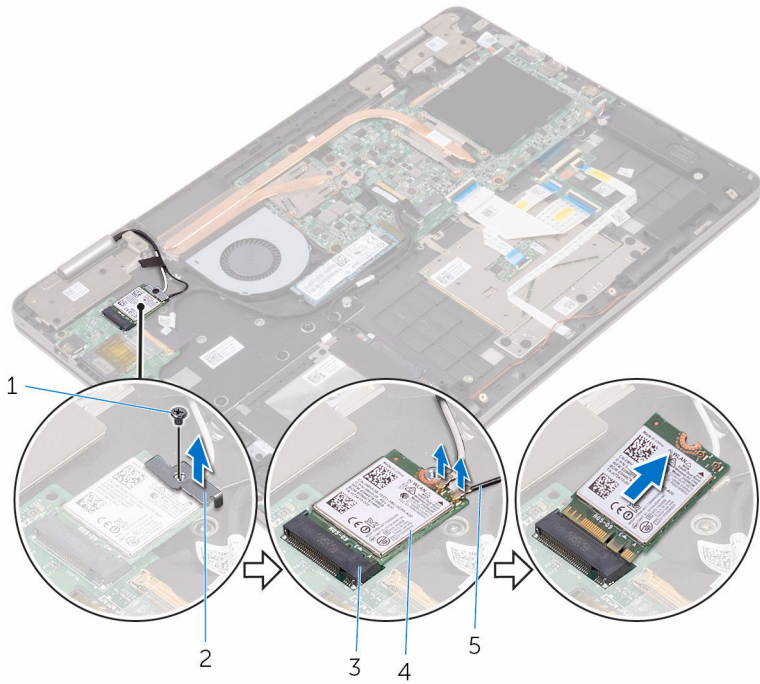

- | | | | |
|---|------------------------------|---|-------------------------------|
| 1 | schroef | 2 | beugel van de draadloze kaart |
| 3 | sleuf van de draadloze kaart | 4 | draadloze kaart |
| 5 | antennekabels (2) | | |

De draadloze kaart vervangen



GEVAAR: Voordat u in uw computer werkt dient u de meegeleverde veiligheidsinstructies te lezen en de stappen te volgen in [Voordat u in uw computer gaat werken](#). Nadat u in uw computer hebt gewerkt, moet u de instructies volgen die worden beschreven in [Nadat u in uw computer hebt gewerkt](#). Raadpleeg voor meer informatie over veiligheidsrichtlijnen onze website over de wet- en regelgeving op www.dell.com/regulatory_compliance.

Procedure



WAARSCHUWING: Plaats geen kabels onder de draadloze kaart om beschadigingen aan de kaart te voorkomen.

- 1 Lijn de inkeping op de draadloze kaart uit met het lipje op de sleuf van de draadloze kaart.
- 2 Steek de draadloze kaart schuin in de sleuf van de draadloze kaart.
- 3 Sluit de antennekabels aan op de draadloze kaart.

In de volgende tabel ziet u het kleurenschema van de antennekabels voor de draadloze kaart die door uw computer wordt ondersteund.

Connectoren op de draadloze kaart	Kleur van de antennekabel
Hoofd (witte driehoek)	Wit
Hulp (zwarte driehoek)	Zwart

- 4 Lijn het schroefgat op de beugel van de draadloze kaart uit met het schroefgat op de draadloze kaart en de polssteun.

- 5 Plaats de schroef terug waarmee de beugel van de draadloze kaart wordt bevestigd aan de draadloze kaart en de polssteun.

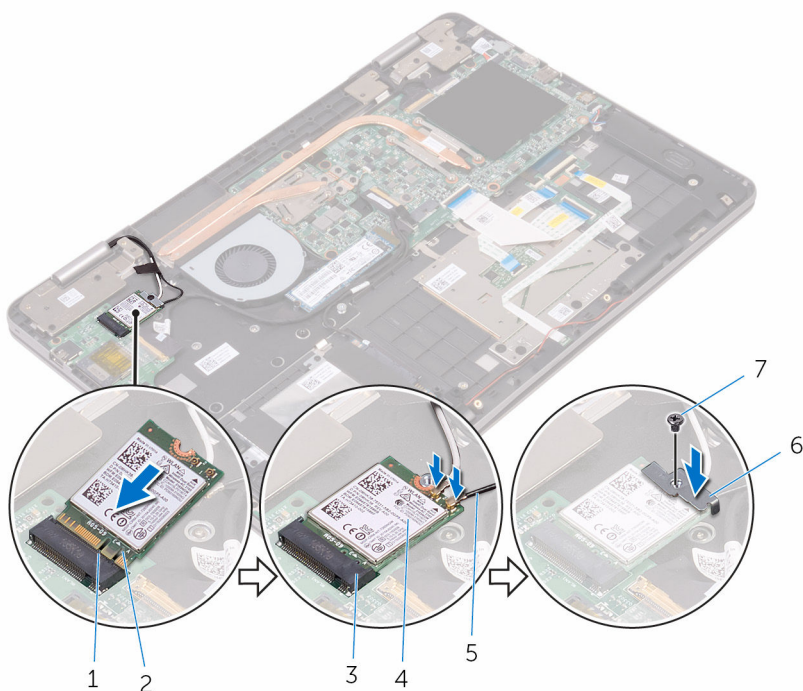

- | | | | |
|---|------------------------------|---|-------------------------------|
| 1 | lipje | 2 | inkeping |
| 3 | sleuf van de draadloze kaart | 4 | draadloze kaart |
| 5 | antennekabels (2) | 6 | beugel van de draadloze kaart |
| 7 | schroef | | |

Vereisten achteraf

- 1 Plaats de [batterij](#) terug.
- 2 Plaats de [onderplaat](#) terug.

Het dochterbord van het toetsenbord verwijderen



GEVAAR: Voordat u in uw computer werkt dient u de meegeleverde veiligheidsinstructies te lezen en de stappen te volgen in [Voordat u in uw computer gaat werken](#). Nadat u in uw computer hebt gewerkt, moet u de instructies volgen die worden beschreven in [Nadat u in uw computer hebt gewerkt](#). Raadpleeg voor meer informatie over veiligheidsrichtlijnen onze website over de wet- en regelgeving op www.dell.com/regulatory_compliance.

Vereisten vooraf

- 1 Verwijder de [onderplaat](#).
- 2 Verwijder de [batterij](#).

Procedure

- 1 Open de vergrendelingen en koppel de kabels van het toetsenbord, de toetsenbordverlichting, de statuslampkaart en de touchpad los van de dochterkaart voor het toetsenbord.

- 2 Wrik met een plastic penntje de dochterkaart van het toetsenbord voorzichtig los van de polssteun.

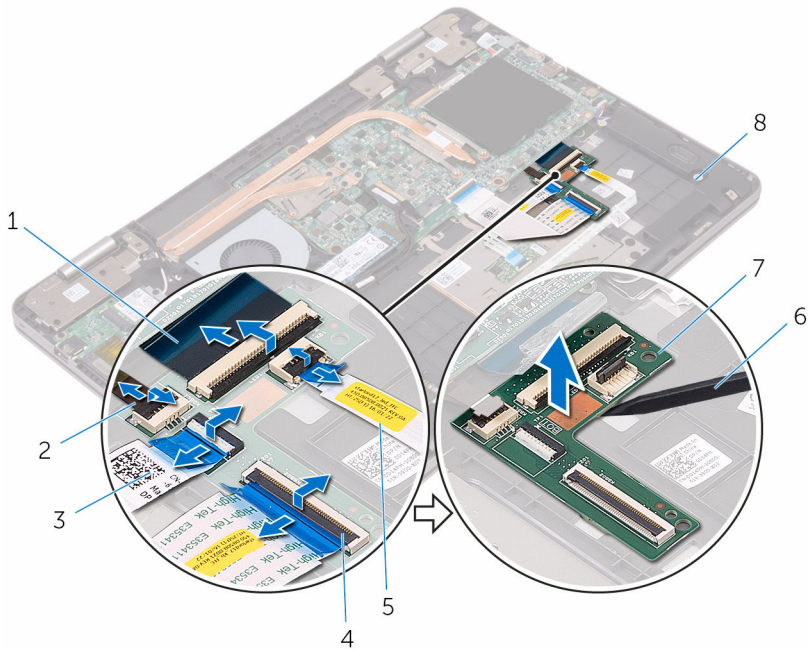

1 toetsenbordkabels (2)

3 touchpadkabel

5 kabel van de kaart van de statuslampjes

7 dochterbord voor het toetsenbord

2 kabel van de achtergrondverlichting van het toetsenbord

4 grendels (5)

6 plastic penntje

8 polssteun

Het dochterbord van het toetsenbord terugplaatsen



GEVAAR: Voordat u in uw computer werkt dient u de meegeleverde veiligheidsinstructies te lezen en de stappen te volgen in [Voordat u in uw computer gaat werken](#). Nadat u in uw computer hebt gewerkt, moet u de instructies volgen die worden beschreven in [Nadat u in uw computer hebt gewerkt](#). Raadpleeg voor meer informatie over veiligheidsrichtlijnen onze website over de wet- en regelgeving op www.dell.com/regulatory_compliance.

Procedure

- 1 Bevestig de grafische dochterkaart op de polssteun.
- 2 Schuif de kabels van het toetsenbord, de toetsenbordverlichting, de statuslampkaart en de touchpad in de respectieve connectoren op het dochterbord voor het toetsenbord, en sluit de vergrendelingen om de kabels te bevestigen.

Vereisten achteraf

- 1 Plaats de [batterij](#) terug.
- 2 Plaats de [onderplaat](#) terug.

De luidsprekers verwijderen



GEVAAR: Voordat u in uw computer werkt dient u de meegeleverde veiligheidsinstructies te lezen en de stappen te volgen in [Voordat u in uw computer gaat werken](#). Nadat u in uw computer hebt gewerkt, moet u de instructies volgen die worden beschreven in [Nadat u in uw computer hebt gewerkt](#). Raadpleeg voor meer informatie over veiligheidsrichtlijnen onze website over de wet- en regelgeving op www.dell.com/regulatory_compliance.

Vereisten vooraf

- 1 Verwijder de [onderplaat](#).
- 2 Verwijder de [batterij](#).

Procedure

- 1 Maak de luidsprekerkabel los van het moederbord.
- 2 Verwijder de luidsprekerkabel uit de kabelgeleiders op de polssteun.

- 3 Verwijder de luidsprekers uit de uitlijnpunten en til de luidsprekers op van de polssteun.

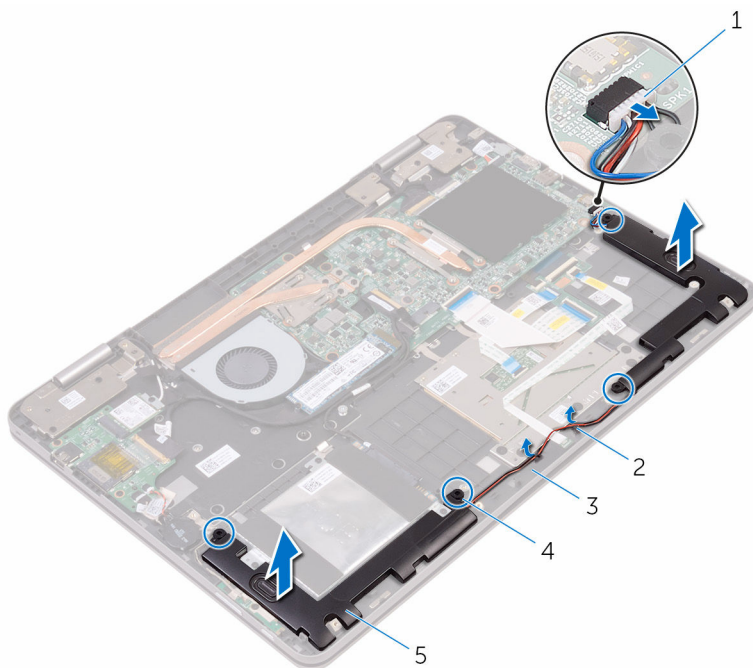

- 1 luidsprekerkabel
- 3 polssteun
- 5 luidsprekers (2)

- 2 geleiders (2)
- 4 uitlijnpunten (4)

De luidsprekers vervangen



GEVAAR: Voordat u in uw computer werkt dient u de meegeleverde veiligheidsinstructies te lezen en de stappen te volgen in [Voordat u in uw computer gaat werken](#). Nadat u in uw computer hebt gewerkt, moet u de instructies volgen die worden beschreven in [Nadat u in uw computer hebt gewerkt](#). Raadpleeg voor meer informatie over veiligheidsrichtlijnen onze website over de wet- en regelgeving op www.dell.com/regulatory_compliance.

Procedure

- 1 Plaats met behulp van de uitlijningspunten op de polssteun de luidsprekers op de polssteun.
- 2 Leid de luidsprekerkabel door de geleiders op de polssteun.
- 3 Sluit de luidsprekerkabel aan op het moederbord.

Vereisten achteraf

- 1 Plaats de [batterij](#) terug.
- 2 Plaats de [onderplaat](#) terug.

De kaart van het statuslampje verwijderen



GEVAAR: Voordat u in uw computer werkt dient u de meegeleverde veiligheidsinstructies te lezen en de stappen te volgen in [Voordat u in uw computer gaat werken](#). Nadat u in uw computer hebt gewerkt, moet u de instructies volgen die worden beschreven in [Nadat u in uw computer hebt gewerkt](#). Raadpleeg voor meer informatie over veiligheidsrichtlijnen onze website over de wet- en regelgeving op www.dell.com/regulatory_compliance.

Vereisten vooraf

- 1 Verwijder de [onderplaat](#).
- 2 Verwijder de [batterij](#).

Procedure

- 1 Verwijder de luidsprekerkabel uit de kabelgeleiders op de polssteun.

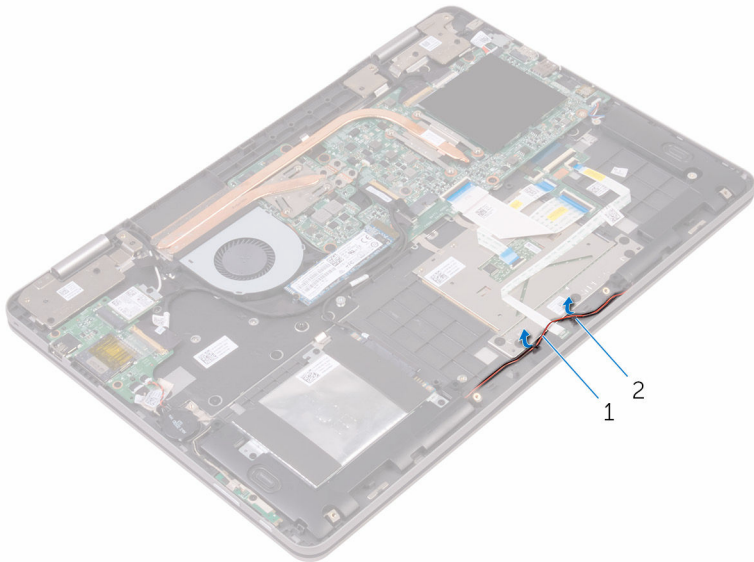

1 luidsprekerkabel

2 geleiders (2)

- 2 Open de vergrendeling en koppel de kabel van de statuslampkaart los van de dochterkaart voor het toetsenbord.
- 3 Verwijder de luidsprekerkabel uit de kabelgeleiders op de polssteun.
- 4 Trek de foam los waarmee de kaart van het statuslampje aan de polssteun is bevestigd.

- 5 Schuif de statuslampkaart onder de luidsprekerkabel en verwijder de statuslampkaart uit de polssteun.

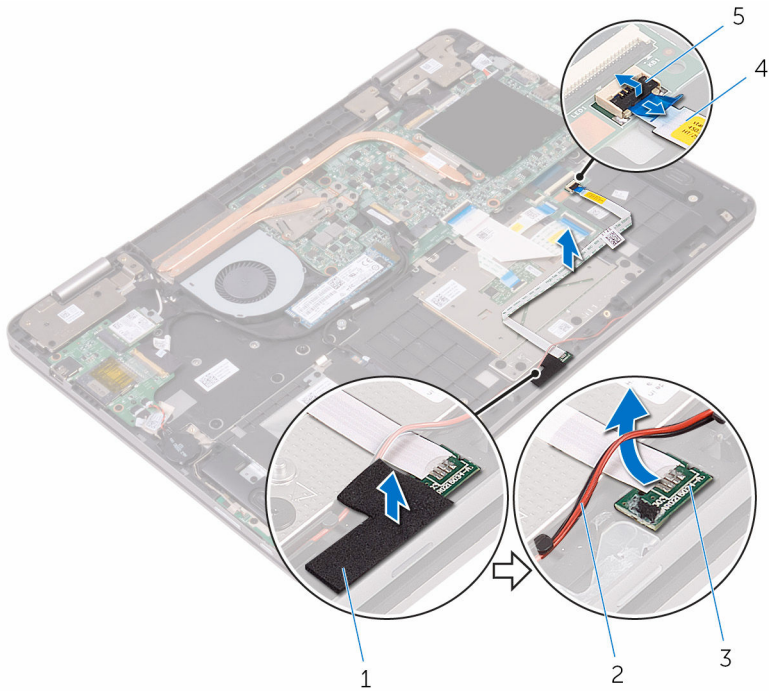

- | | | | |
|---|----------------------------|---|---|
| 1 | foam | 2 | luidsprekerkabel |
| 3 | kaart van de statuslampjes | 4 | kabel van de kaart van de statuslampjes |
| 5 | klemmetje | | |

De kaart van het statuslampje terugplaatsen



GEVAAR: Voordat u in uw computer werkt dient u de meegeleverde veiligheidsinstructies te lezen en de stappen te volgen in [Voordat u in uw computer gaat werken](#). Nadat u in uw computer hebt gewerkt, moet u de instructies volgen die worden beschreven in [Nadat u in uw computer hebt gewerkt](#). Raadpleeg voor meer informatie over veiligheidsrichtlijnen onze website over de wet- en regelgeving op www.dell.com/regulatory_compliance.

Procedure

- 1 Schuif de statuslampkaart onder de luidsprekerkabel.
- 2 Plaats de statuslampkaart in de sleuf op de polssteun.
- 3 Plak de foam vast waarmee de statuslampkaart aan de polssteun wordt bevestigd.
- 4 Schuif de kabel van de kaart van het statuslampje in de connector op de dochterkaart voor het toetsenbord en sluit de vergrendeling om de kabel vast te zetten.
- 5 Leid de luidsprekerkabel door de geleiders op de polssteun.

Vereisten achteraf

- 1 Plaats de [batterij](#) terug.
- 2 Plaats de [onderplaat](#) terug.

De touchpadmodule verwijderen



GEVAAR: Voordat u in uw computer werkt dient u de meegeleverde veiligheidsinstructies te lezen en de stappen te volgen in [Voordat u in uw computer gaat werken](#). Nadat u in uw computer hebt gewerkt, moet u de instructies volgen die worden beschreven in [Nadat u in uw computer hebt gewerkt](#). Raadpleeg voor meer informatie over veiligheidsrichtlijnen onze website over de wet- en regelgeving op www.dell.com/regulatory_compliance.

Vereisten vooraf

- 1 Verwijder de [onderplaat](#).
- 2 Verwijder de [batterij](#).
- 3 Verwijder de [kaart van het statuslampje](#).

Procedure

- 1 Open de vergrendelingen en koppel vervolgens de toetsenbordkabel los van het dochterkaart van het toetsenbord en het moederbord.

- 2** Open de vergrendelingen en koppel vervolgens de touchpadkabel los van het dochterkaart van het toetsenbord en de touchpad.

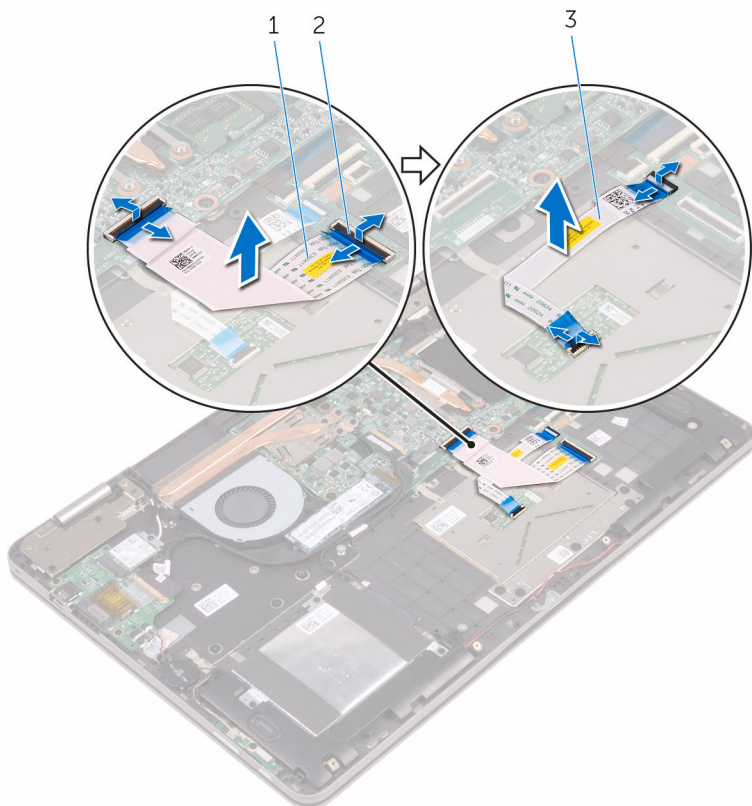

- 1 toetsenbordkabel
3 touchpadkabel

- 2 vergrendelingen (4)

- 3** Verwijder de tapes waarmee de touchpad aan de polssteun is bevestigd.
4 Verwijder de schroeven waarmee de beugel van de touchpad aan de polssteun is bevestigd.

5 Verwijder de touchpadbeugel van het polssteungedeelte.

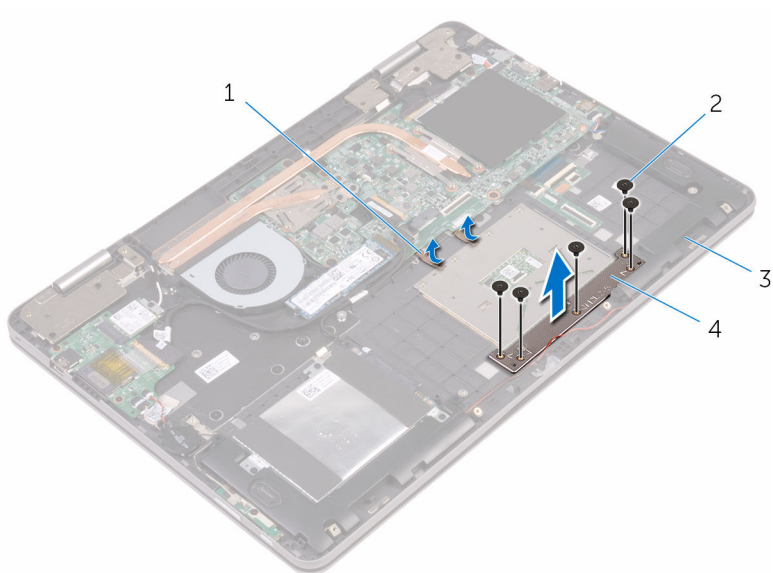

1 tapes (2)

2 schroeven (5)

3 polssteun

4 beugel van de touchpad

6 Verwijder de schroeven waarmee de touchpad aan de polssteun is bevestigd.

7 Til de touchpadmodule van de polssteun.

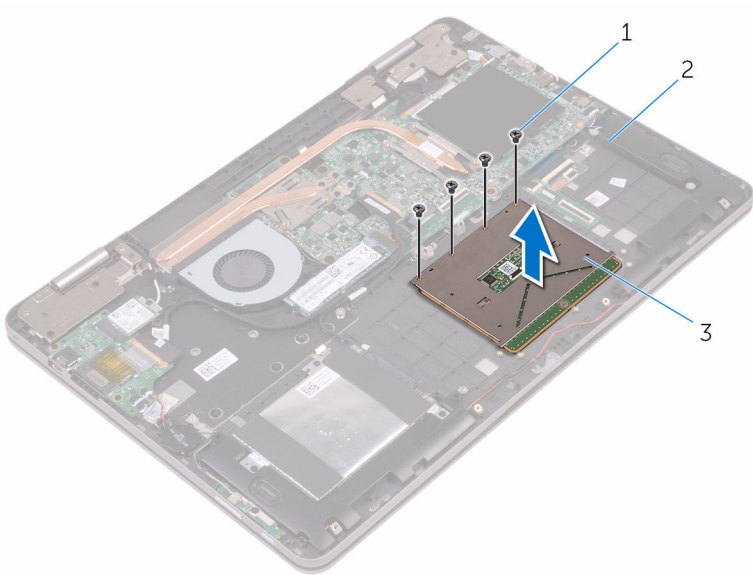

1 schroeven (4)

2 polssteun

3 touchpad

De touchpadmodule vervangen



GEVAAR: Voordat u in uw computer werkt dient u de meegeleverde veiligheidsinstructies te lezen en de stappen te volgen in [Voordat u in uw computer gaat werken](#). Nadat u in uw computer hebt gewerkt, moet u de instructies volgen die worden beschreven in [Nadat u in uw computer hebt gewerkt](#). Raadpleeg voor meer informatie over veiligheidsrichtlijnen onze website over de wet- en regelgeving op www.dell.com/regulatory_compliance.

Procedure

- 1 Lijn de schroefgaten op de touchpad uit met de schroefgaten op de polssteun.
- 2 Plaats de schroeven terug waarmee de touchpad aan de polssteun wordt bevestigd.
- 3 Lijn de schroefgaten op de touchpadbeugel uit met de schroefgaten op de polssteun.
- 4 Plaats de schroeven terug waarmee de touchpadbeugel aan de polssteun wordt bevestigd.
- 5 Plak de tapes vast waarmee de touchpad aan de polssteun wordt bevestigd.
- 6 Schuif beide uiteinden van de touchpadkabel in hun respectieve connectoren en sluit de vergrendelingen om de kabel te vergrendelen.
- 7 Schuif beide uiteinden van de toetsenbordkabel in hun respectieve connectoren en sluit de vergrendelingen om de kabel te vergrendelen.

Vereisten achteraf

- 1 Plaats de [kaart van het statuslampje](#) terug.
- 2 Plaats de [batterij](#) terug.
- 3 Plaats de [onderplaat](#) terug.

De ventilator verwijderen



GEVAAR: Voordat u in uw computer werkt dient u de meegeleverde veiligheidsinstructies te lezen en de stappen te volgen in [Voordat u in uw computer gaat werken](#). Nadat u in uw computer hebt gewerkt, moet u de instructies volgen die worden beschreven in [Nadat u in uw computer hebt gewerkt](#). Raadpleeg voor meer informatie over veiligheidsrichtlijnen onze website over de wet- en regelgeving op www.dell.com/regulatory_compliance.

Vereisten vooraf

- 1 Verwijder de [onderplaat](#).
- 2 Verwijder de [batterij](#).

Procedure

- 1 Verwijder de schroeven waarmee de ventilator aan de polssteun is bevestigd.
- 2 Koppel de ventilatorkabel los van het moederbord.
- 3 Verwijder de tape waarmee de ventilatorkabel aan de polssteun is bevestigd.

4 Verwijder de ventilator uit de polssteun.

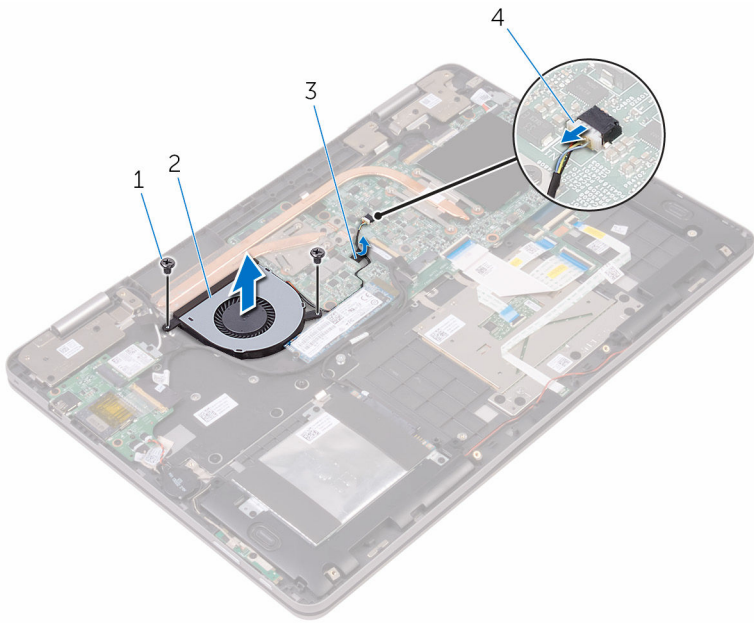

1 schroeven (2)

3 tape

2 ventilator

4 ventilatorkabel

De ventilator vervangen



GEVAAR: Voordat u in uw computer werkt dient u de meegeleverde veiligheidsinstructies te lezen en de stappen te volgen in [Voordat u in uw computer gaat werken](#). Nadat u in uw computer hebt gewerkt, moet u de instructies volgen die worden beschreven in [Nadat u in uw computer hebt gewerkt](#). Raadpleeg voor meer informatie over veiligheidsrichtlijnen onze website over de wet- en regelgeving op www.dell.com/regulatory_compliance.

Procedure

- 1 Lijn de schroefgaten op de ventilator uit met de schroefgaten op de polssteun.
- 2 Plaats de schroeven terug waarmee de ventilator aan de polssteun is bevestigd.
- 3 Sluit de kabel van de ventilator aan op het moederbord.

Vereisten achteraf

- 1 Plaats de [batterij](#) terug.
- 2 Plaats de [onderplaat](#) terug.

De koelplaat verwijderen



GEVAAR: Voordat u in uw computer werkt dient u de meegeleverde veiligheidsinstructies te lezen en de stappen te volgen in [Voordat u in uw computer gaat werken](#). Nadat u in uw computer hebt gewerkt, moet u de instructies volgen die worden beschreven in [Nadat u in uw computer hebt gewerkt](#). Raadpleeg voor meer informatie over veiligheidsrichtlijnen onze website over de wet- en regelgeving op www.dell.com/regulatory_compliance.



GEVAAR: Tijdens normaal gebruik kan de warmteafleider heet worden. Laat de warmteafleider voldoende lang afkoelen voordat u deze aanraakt.



WAARSCHUWING: U zorgt ervoor dat de processor maximaal wordt gekoeld door de gebieden voor warmteoverdracht op de warmteafleider niet aan te raken. Het vet van uw huid kan het warmteoverdrachtvermogen van thermisch vet verminderen.

Vereisten vooraf

- 1 Verwijder de [onderplaat](#).
- 2 Verwijder de [batterij](#).

Procedure

- 1 Maak in de juiste volgorde (aangegeven op de warmteafleider) de geborgde schroeven los waarmee de warmteafleider op het moederbord is bevestigd.

2 Til de warmteafvoer van het moederbord.

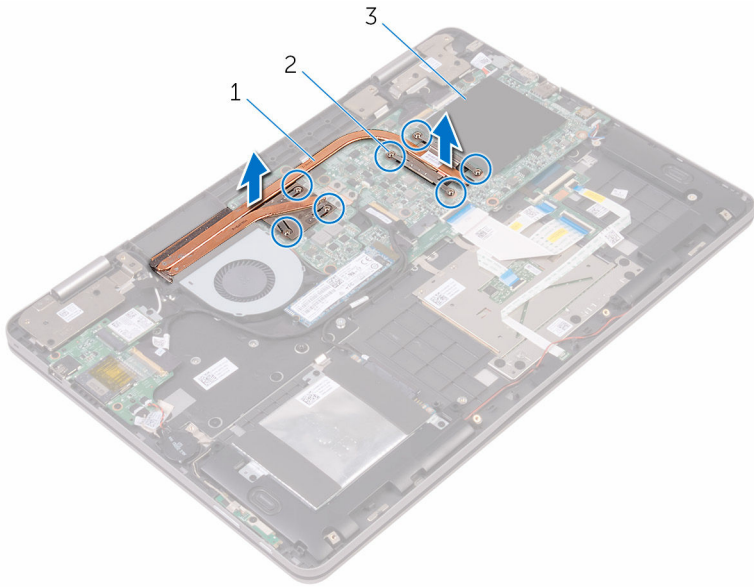

1 warmteafleider

2 geborgde schroeven (7)

3 moederbord

De koelplaat terugplaatsen



GEVAAR: Voordat u in uw computer werkt dient u de meegeleverde veiligheidsinstructies te lezen en de stappen te volgen in [Voordat u in uw computer gaat werken](#). Nadat u in uw computer hebt gewerkt, moet u de instructies volgen die worden beschreven in [Nadat u in uw computer hebt gewerkt](#). Raadpleeg voor meer informatie over veiligheidsrichtlijnen onze website over de wet- en regelgeving op www.dell.com/regulatory_compliance.



WAARSCHUWING: Als de warmteafleider onjuist wordt uitgelijnd, kan dit schade aan het moederbord en de processor veroorzaken.



OPMERKING: Het oorspronkelijke thermische vet kan worden hergebruikt als het oorspronkelijke moederbord en de warmteafleider samen opnieuw worden geïnstalleerd. Als het moederbord of de warmteafleider wordt teruggeplaatst, moet u de thermische mat gebruiken die in het pakket is meegeleverd om ervoor te zorgen dat de warmte wordt afgevoerd.

Procedure

- 1 Lijn de schroefgaten in de warmteafvoer uit met de schroefgaten op het moederbord.
- 2 Draai in de juiste volgorde (aangegeven op de warmteafleider) de geborgde schroeven vast waarmee de warmteafleider op het moederbord bevestigd is.

Vereisten achteraf

- 1 Plaats de [batterij](#) terug.
- 2 Plaats de [onderplaat](#) terug.

De netadapterpoort verwijderen



GEVAAR: Voordat u in uw computer werkt dient u de meegeleverde veiligheidsinstructies te lezen en de stappen te volgen in [Voordat u in uw computer gaat werken](#). Nadat u in uw computer hebt gewerkt, moet u de instructies volgen die worden beschreven in [Nadat u in uw computer hebt gewerkt](#). Raadpleeg voor meer informatie over veiligheidsrichtlijnen onze website over de wet- en regelgeving op www.dell.com/regulatory_compliance.

Vereisten vooraf

- 1 Verwijder de [onderplaat](#).
- 2 Verwijder de [batterij](#).

Procedure

- 1 Trek de kabel van de netstroomadapterpoort los uit het moederbord.
- 2 Verwijder de schroef waarmee de aansluiting van de netadapter op de polssteun vastzit.

3 Til de netadapteraansluiting omhoog uit de polssteun.

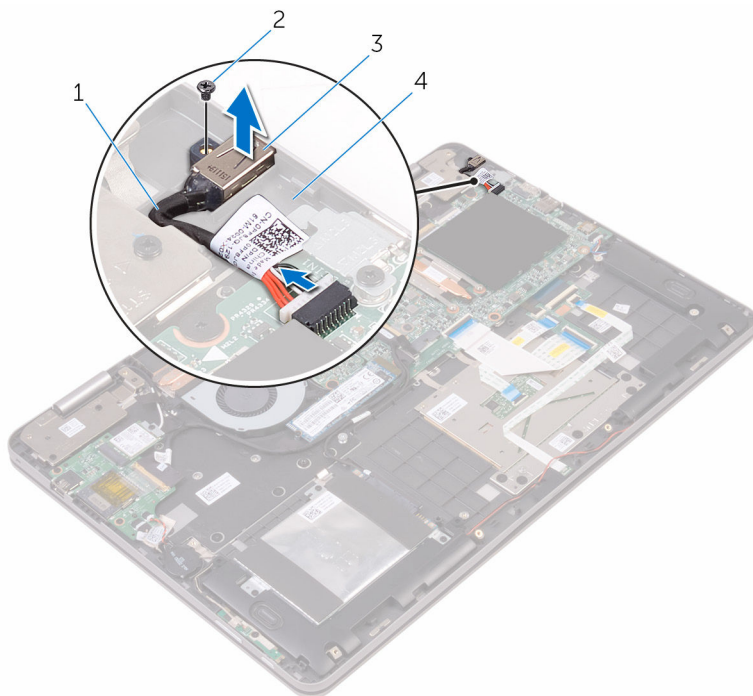

1 kabel voor netadapterpoort

2 schroef

3 netadapterpoort

4 polssteun

De netadapterpoort vervangen



GEVAAR: Voordat u in uw computer werkt dient u de meegeleverde veiligheidsinstructies te lezen en de stappen te volgen in [Voordat u in uw computer gaat werken](#). Nadat u in uw computer hebt gewerkt, moet u de instructies volgen die worden beschreven in [Nadat u in uw computer hebt gewerkt](#). Raadpleeg voor meer informatie over veiligheidsrichtlijnen onze website over de wet- en regelgeving op www.dell.com/regulatory_compliance.

Procedure

- 1 Plaats de netadapterpoort in de sleuf op de polssteun.
- 2 Lijn het schroefgat uit op de aansluiting van de netadapter met het schroefgat op de polssteun.
- 3 Plaats de schroef terug waarmee de aansluiting van de netadapter op de polssteun wordt bevestigd.
- 4 Sluit de kabel van de netstroomadapterpoort aan op het moederbord.

Vereisten achteraf

- 1 Plaats de [batterij](#) terug.
- 2 Plaats de [onderplaat](#) terug.

De kaart voor de aan-uitknop en de volumeknop verwijderen



GEVAAR: Voordat u in uw computer werkt dient u de meegeleverde veiligheidsinstructies te lezen en de stappen te volgen in [Voordat u in uw computer gaat werken](#). Nadat u in uw computer hebt gewerkt, moet u de instructies volgen die worden beschreven in [Nadat u in uw computer hebt gewerkt](#). Raadpleeg voor meer informatie over veiligheidsrichtlijnen onze website over de wet- en regelgeving op www.dell.com/regulatory_compliance.

Vereisten vooraf

- 1 Verwijder de [onderplaat](#).
- 2 Verwijder de [batterij](#).
- 3 Verwijder de [knoopbatterij](#).

Procedure

- 1 Trek de tape los waarmee de kabel van de voeding- en volumeknoppenkaart op de polssteun is bevestigd.
- 2 Koppel de kabel van de kaart voor de aan-uitknop en volumeknop los van de I/O-kaart.
- 3 Verwijder de kabel van de voeding- en volumeknoppenkaart uit de kabelgeleiders op de polssteun.
- 4 Verwijder de schroef waarmee de voeding- en volumeknoppenkaart aan de polssteun is bevestigd.

5 Verwijder de voeding- en volumeknoppenkaart uit de polssteun.

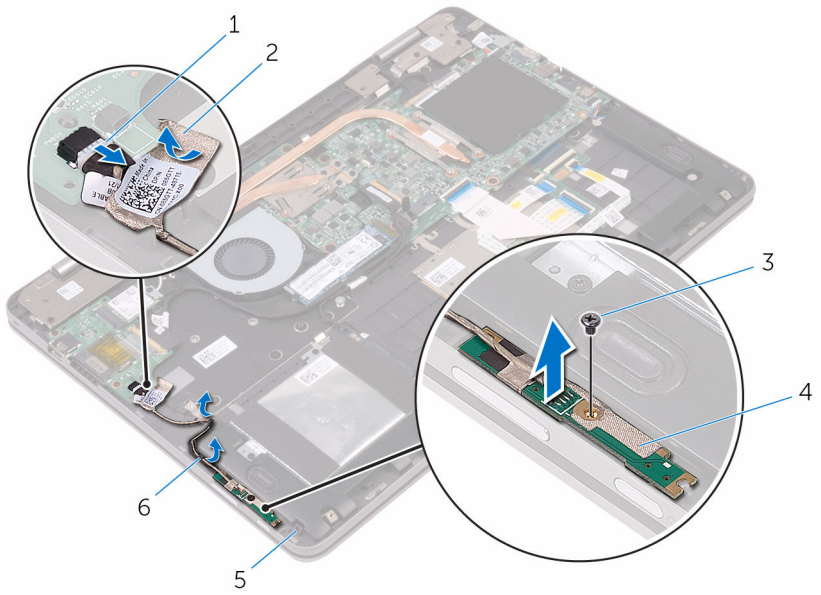

1 kabel van de kaart voor de aan-uitknop en volumeknop

3 schroef

5 polssteun

2 tape

4 kaart voor de aan-uitknop en volumeknop

6 geleiders (2)

De kaart voor de aan-uitknop en de volumeknop terugplaatsen



GEVAAR: Voordat u in uw computer werkt dient u de meegeleverde veiligheidsinstructies te lezen en de stappen te volgen in [Voordat u in uw computer gaat werken](#). Nadat u in uw computer hebt gewerkt, moet u de instructies volgen die worden beschreven in [Nadat u in uw computer hebt gewerkt](#). Raadpleeg voor meer informatie over veiligheidsrichtlijnen onze website over de wet- en regelgeving op www.dell.com/regulatory_compliance.

Procedure

- 1 Lijn het schroefgat op de voeding- en volumeknoppenkaart uit met het schroefgat op de polssteun.
- 2 Plaats de schroef terug waarmee de voeding- en volumeknoppenkaart aan de polssteun is bevestigd.
- 3 Leid de kabel van de voeding- en volumeknoppenkaart door de kabelgeleiders op de polssteun.
- 4 Sluit de kabel van de kaart voor de aan-uitknop en volumeknop aan op de I/O-kaart.
- 5 Breng de tape aan waarmee de kabel van de voeding- en volumeknoppenkaart op de polssteun wordt bevestigd.

Vereisten achteraf

- 1 Plaats de [knoopbatterij](#) terug.
- 2 Plaats de [batterij](#) terug.
- 3 Plaats de [onderplaat](#) terug.

De grafische dochterkaart verwijderen



GEVAAR: Voordat u in uw computer werkt dient u de meegeleverde veiligheidsinstructies te lezen en de stappen te volgen in [Voordat u in uw computer gaat werken](#). Nadat u in uw computer hebt gewerkt, moet u de instructies volgen die worden beschreven in [Nadat u in uw computer hebt gewerkt](#). Raadpleeg voor meer informatie over veiligheidsrichtlijnen onze website over de wet- en regelgeving op www.dell.com/regulatory_compliance.

Vereisten vooraf

- 1 Verwijder de [onderplaat](#).
- 2 Verwijder de [batterij](#).
- 3 Verwijder de [warmteafleider](#).

Procedure

- 1 Verwijder de schroeven uit de beugels van de grafische dochterkaart waarmee de grafische dochterkaart en het moederbord zijn bevestigd.

2 Verwijder de beugels van de grafische dochterkaart van de polssteun.

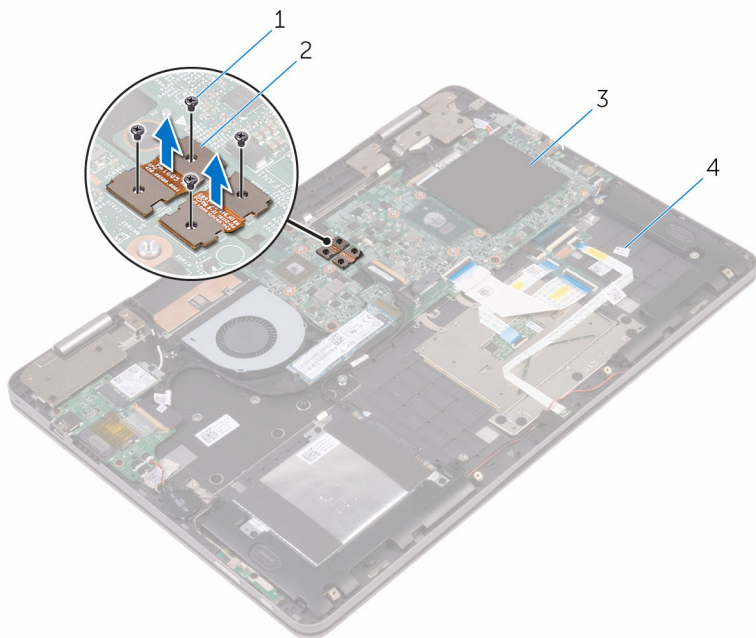

1 schroeven (4)

2 beugels grafische dochterkaart (2)

3 moederbord

4 polssteun

3 Verwijder de schroeven waarmee de grafische dochterkaart aan de polssteun is bevestigd.

4 Verwijder de grafische dochterkaart van de polssteun.

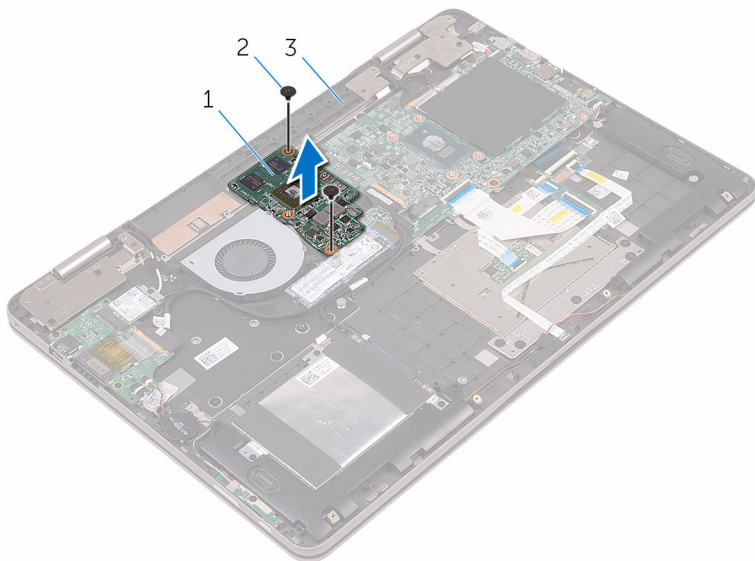

1 grafische dochterkaart

2 schroeven (2)

3 polssteun

De grafische dochterkaart terugplaatsen



GEVAAR: Voordat u in uw computer werkt dient u de meegeleverde veiligheidsinstructies te lezen en de stappen te volgen in [Voordat u in uw computer gaat werken](#). Nadat u in uw computer hebt gewerkt, moet u de instructies volgen die worden beschreven in [Nadat u in uw computer hebt gewerkt](#). Raadpleeg voor meer informatie over veiligheidsrichtlijnen onze website over de wet- en regelgeving op www.dell.com/regulatory_compliance.

Procedure

- 1 Lijn de schroefgaten op de grafische dochterkaart uit met de schroefgaten op de polssteun.
- 2 Plaats de schroeven terug om de grafische dochterkaart aan de polssteun te bevestigen.
- 3 Lijn de schroefgaten op de beugels van de grafische dochterkaart uit met de schroefgaten op de grafische dochterkaart en het moederbord.
- 4 Plaats de schroeven terug waarmee de beugels van de grafische dochterkaart worden bevestigd aan de grafische dochterkaart en het moederbord.

Vereisten achteraf

- 1 Plaats de [warmteafleider](#) terug.
- 2 Plaats de [batterij](#) terug.
- 3 Plaats de [onderplaat](#) terug.

Het I/O-paneel verwijderen



GEVAAR: Voordat u in uw computer werkt dient u de meegeleverde veiligheidsinstructies te lezen en de stappen te volgen in [Voordat u in uw computer gaat werken](#). Nadat u in uw computer hebt gewerkt, moet u de instructies volgen die worden beschreven in [Nadat u in uw computer hebt gewerkt](#). Raadpleeg voor meer informatie over veiligheidsrichtlijnen onze website over de wet- en regelgeving op www.dell.com/regulatory_compliance.

Vereisten vooraf

- 1 Verwijder de [onderplaat](#).
- 2 Verwijder de [batterij](#).
- 3 Verwijder de [draadloze kaart](#).

Procedure

- 1 Verwijder de tape waarmee de kabel van de I/O-kaart aan de I/O-kaart is bevestigd.
- 2 Open de vergrendeling en koppel de kabel van de I/O-kaart los van de I/O-kaart.
- 3 Koppel de kabel van de kaart voor de aan-uitknop en volumeknop los van de I/O-kaart.
- 4 Koppel de kabel van de knoopbatterij los van de I/O-kaart.
- 5 Verwijder de schroeven waarmee de I/O-kaart aan de polssteun is bevestigd.

6 Til de I/O-kaart van de polssteun.

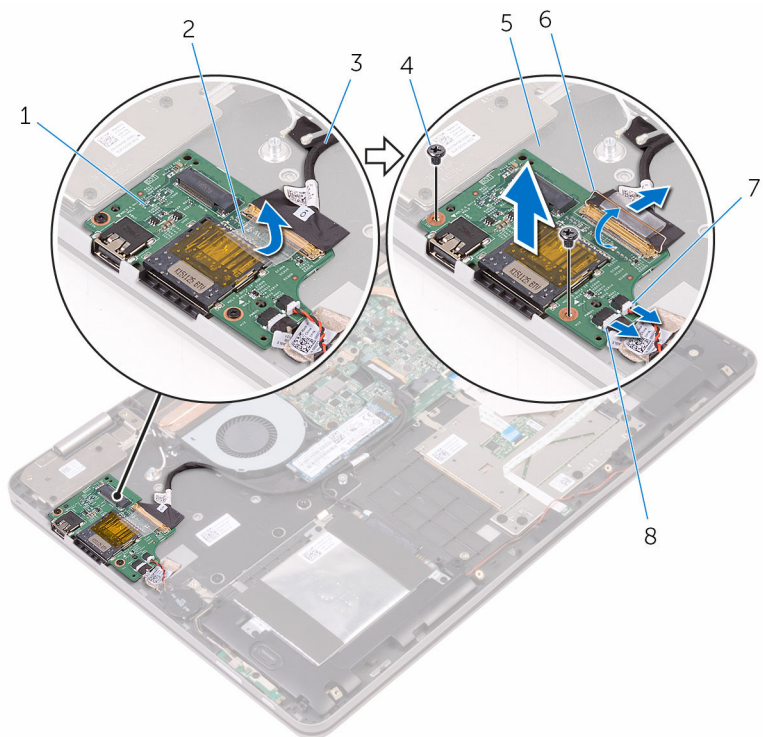

- | | | | |
|---|---------------------|---|--|
| 1 | I/O-kaart | 2 | tape |
| 3 | kabel van I/O-kaart | 4 | schroef |
| 5 | polssteun | 6 | klemmetje |
| 7 | kabel knoopbatterij | 8 | kabel van de kaart voor de
aan-uitknop en
volumeknop |

De I/O-kaart vervangen



GEVAAR: Voordat u in uw computer werkt dient u de meegeleverde veiligheidsinstructies te lezen en de stappen te volgen in [Voordat u in uw computer gaat werken](#). Nadat u in uw computer hebt gewerkt, moet u de instructies volgen die worden beschreven in [Nadat u in uw computer hebt gewerkt](#). Raadpleeg voor meer informatie over veiligheidsrichtlijnen onze website over de wet- en regelgeving op www.dell.com/regulatory_compliance.

Procedure

- 1 Gebruik de uitlijnpunten om de I/O-kaart op de polssteun te plaatsen.
- 2 Stem de schroefgaten op de I/O-kaart af op de schroefgaten op de polssteun.
- 3 Plaats de schroeven terug die de I/O-kaart met de polssteun bevestigen.
- 4 Sluit de kabel van de voeding en volumeknoppenkaart en de kabel van de knoopbatterij aan op de I/O-kaart.
- 5 Sluit de kabel van de I/O-kaart aan op de I/O-kaart.
- 6 Plaats de tape waarmee de kabel van de I/O-kaart aan de I/O-kaart wordt bevestigd.

Vereisten achteraf

- 1 Plaats de [draadloze kaart](#) terug.
- 2 Plaats de [batterij](#) terug.
- 3 Plaats de [onderplaat](#) terug.

Het beeldscherm verwijderen



GEVAAR: Voordat u in uw computer werkt dient u de meegeleverde veiligheidsinstructies te lezen en de stappen te volgen in [Voordat u in uw computer gaat werken](#). Nadat u in uw computer hebt gewerkt, moet u de instructies volgen die worden beschreven in [Nadat u in uw computer hebt gewerkt](#). Raadpleeg voor meer informatie over veiligheidsrichtlijnen onze website over de wet- en regelgeving op www.dell.com/regulatory_compliance.

Vereisten vooraf

- 1 Verwijder de [onderplaat](#).
- 2 Verwijder de [batterij](#).
- 3 Verwijder de [draadloze kaart](#).

Procedure

- 1 Verwijder de tape waarmee de antennekabels aan de polssteun vastzit.
- 2 Verwijder de tapes waarmee de beeldschermkabel en de kabel van de touchscreenkaart zijn bevestigd aan het moederbord.
- 3 Open de vergrendelingen en koppel de beeldschermkabel en de kabel van de touchscreenkaart los van het moederbord.

- 4 Trek de beeldschermkabel en de kabel van de touchscreenkaart los van het moederbord.

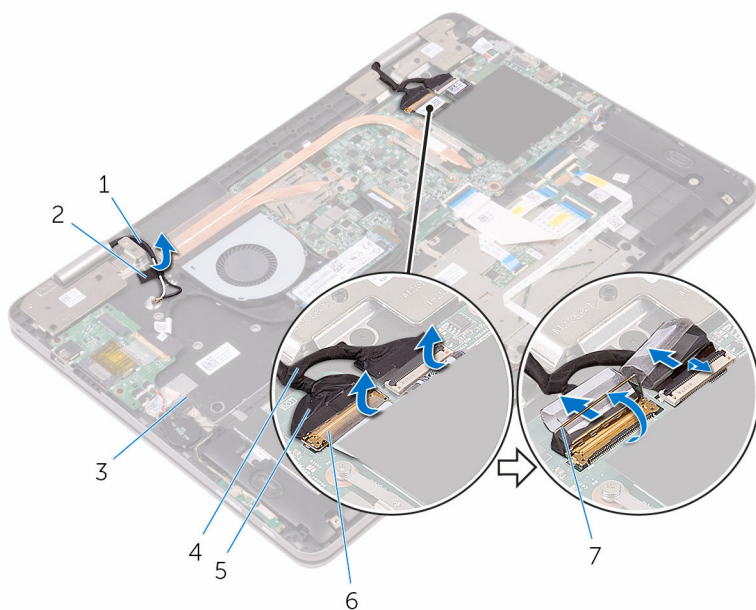

- | | | | |
|---|-------------------|---|-------------------------------|
| 1 | antennekabels (2) | 2 | tape |
| 3 | polssteun | 4 | kabel van de touchscreenkaart |
| 5 | beeldschermkabel | 6 | tapes (2) |
| 7 | vergrendeling (2) | | |

- 5 Keer de computer om en klap het beeldscherm zo ver mogelijk naar achter.

⚠ WAARSCHUWING: Plaats de computer op een zacht en schoon oppervlak om krassen op het beeldscherm te voorkomen.

- 6 Plaats de computer met de voorzijde omlaag op een vlakke ondergrond.

- 7 Verwijder de schroeven waarmee het beeldscherm aan de polssteun vastzit.

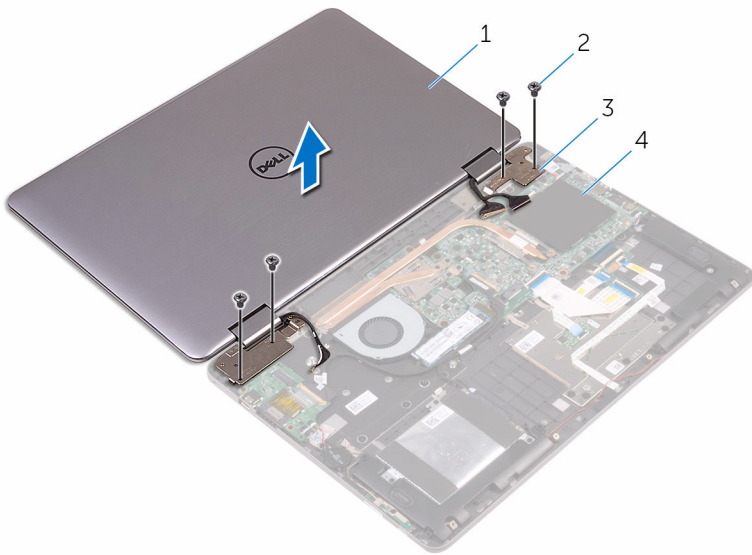

- | | | | |
|---|---------------------------|---|---------------|
| 1 | beeldscherm | 2 | schroeven (4) |
| 3 | beeldschermcharnieren (2) | 4 | polssteun |

8 Til het beeldscherm van de polssteun.

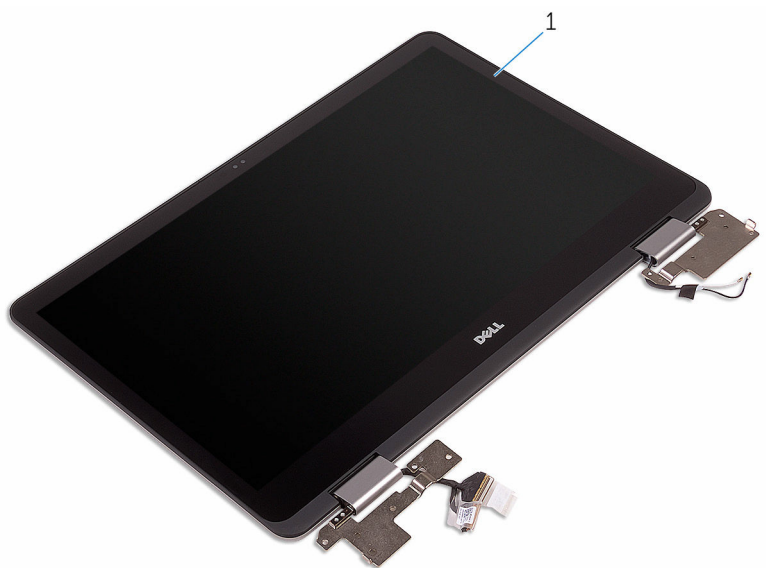

1 beeldscherm

Het beeldscherm vervangen

 **GEVAAR:** Voordat u in uw computer werkt dient u de meegeleverde veiligheidsinstructies te lezen en de stappen te volgen in [Voordat u in uw computer gaat werken](#). Nadat u in uw computer hebt gewerkt, moet u de instructies volgen die worden beschreven in [Nadat u in uw computer hebt gewerkt](#). Raadpleeg voor meer informatie over veiligheidsrichtlijnen onze website over de wet- en regelgeving op www.dell.com/regulatory_compliance.

Procedure

 **WAARSCHUWING:** Plaats de computer op een zacht en schoon oppervlak om krassen op het beeldscherm te voorkomen.

- 1 Plaats het beeldscherm op de polssteun.
- 2 Lijn de schroefgaten op de beeldschermcharnieren uit met de schroefgaten op de polssteun.
- 3 Plaats de schroeven terug waarmee het beeldscherm aan de polssteun is bevestigd.
- 4 Klap het beeldscherm dicht en draai de computer om.
- 5 Bevestig de tape waarmee de antennekabels aan de polssteun vastzitten.
- 6 Schuif de beeldschermkabel en de kabel van de touchscreenkaart in de connectoren op het moederbord en sluit de vergrendelingen om de kabels te bevestigen.
- 7 Plak de tapes vast waarmee de beeldschermkabel en de kabel van de touchscreenkaart worden bevestigd op hun respectieve connectoren op het moederbord.

Vereisten achteraf

- 1 Plaats de [draadloze kaart](#) terug.
- 2 Plaats de [batterij](#) terug.
- 3 Plaats de [onderplaat](#) terug.

Het moederbord verwijderen



GEVAAR: Voordat u in uw computer werkt dient u de meegeleverde veiligheidsinstructies te lezen en de stappen te volgen in [Voordat u in uw computer gaat werken](#). Nadat u in uw computer hebt gewerkt, moet u de instructies volgen die worden beschreven in [Nadat u in uw computer hebt gewerkt](#). Raadpleeg voor meer informatie over veiligheidsrichtlijnen onze website over de wet- en regelgeving op www.dell.com/regulatory_compliance.



OPMERKING: De servicetag van uw computer bevindt zich op het moederbord. Na het vervangen van het moederbord moet u de servicetag in het BIOS invullen.



OPMERKING: Door het terugplaatsen van het moederbord gaan enkele wijzigingen verloren die u via het BIOS-setupprogramma aan het BIOS heeft aangebracht. U moet de gewenste wijzigingen nogmaals aanbrengen nadat u het moederbord hebt teruggeplaatst.



OPMERKING: Noteer, voordat u de kabels losmaakt van het moederbord, de locatie van de connectoren zodat u de kabels correct opnieuw kunt aansluiten nadat u het moederbord hebt teruggeplaatst.

Vereisten vooraf

- 1 Verwijder de [onderplaat](#).
- 2 Verwijder de [batterij](#).
- 3 Verwijder de [geheugenmodules](#).
- 4 Verwijder de [warmteafleider](#).
- 5 Verwijder het [vaste-toestandstation](#).

Procedure

- 1 Verwijder de stukken tape waarmee de beeldschermkabel en de kabel van de touchscreenkaart zijn bevestigd aan de connectoren op het moederbord.
- 2 Open de vergrendelingen en koppel de beeldschermkabel en de kabel van de touchscreenkaart los van het moederbord.
- 3 Trek de beeldschermkabel en de kabel van de touchscreenkaart los van het moederbord.

- 4** Koppel de kabel van de netstroomadapter en de luidsprekerkabel los van het moederbord.
- 5** Open de vergrendeling en koppel de kabel van het toetsenbord los van het moederbord.
- 6** Gebruik de trekklus om de kabel van de harde schijf los te koppelen van het moederbord.
- 7** Koppel de ventilatorkabel los van het moederbord.
- 8** Verwijder de tape waarmee de kabel van de I/O-kaart aan het moederbord is bevestigd.

- 9 Open de vergrendeling en koppel de kabel van de I/O-kaart los van het moederbord.

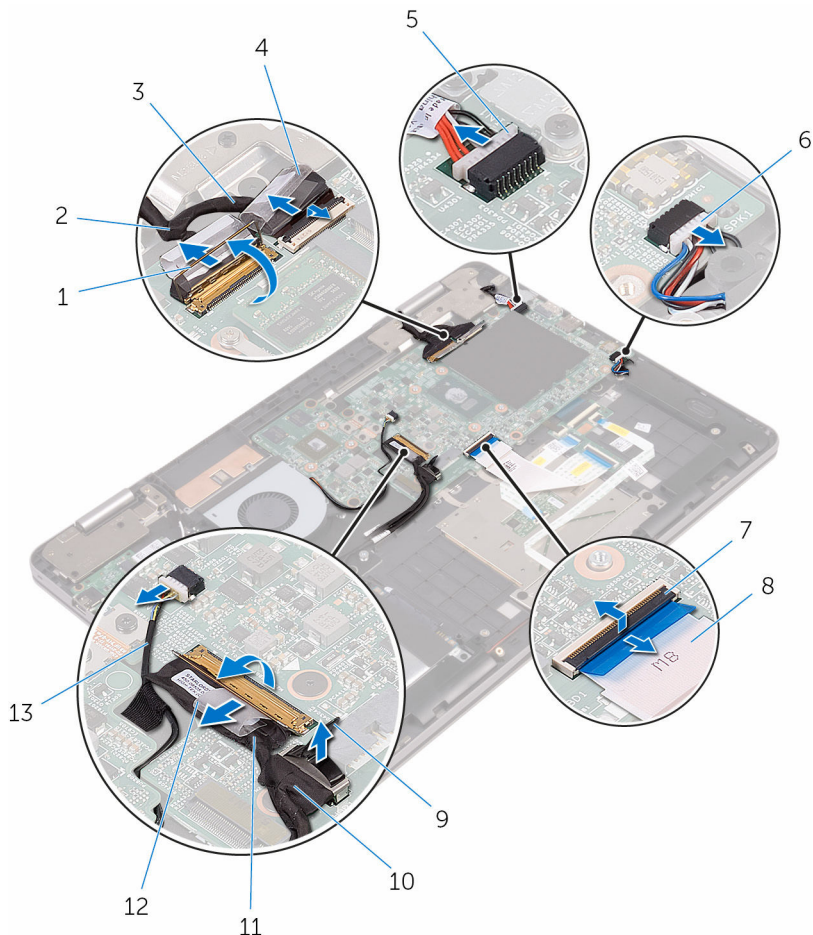

- | | | | |
|----|----------------------------------|----|---------------------------|
| 1 | vergrendeling (2) | 2 | beeldschermkabel |
| 3 | kabel van de
touchscreenkaart | 4 | tapes (2) |
| 5 | kabel voor netadapterpoort | 6 | luidsprekerkabel |
| 7 | klemmetje | 8 | toetsenbordkabel |
| 9 | trekclipje | 10 | kabel van de harde schijf |
| 11 | kabel van I/O-kaart | 12 | tape |
| 13 | ventilatorkabel | | |

- 10 Verwijder de schroeven waarmee de beugels van de grafische dochterkaart zijn bevestigd aan de grafische dochterkaart en het moederbord.
- 11 Verwijder de schroeven waarmee de I/O-beugel aan het moederbord en de polssteun zijn bevestigd.

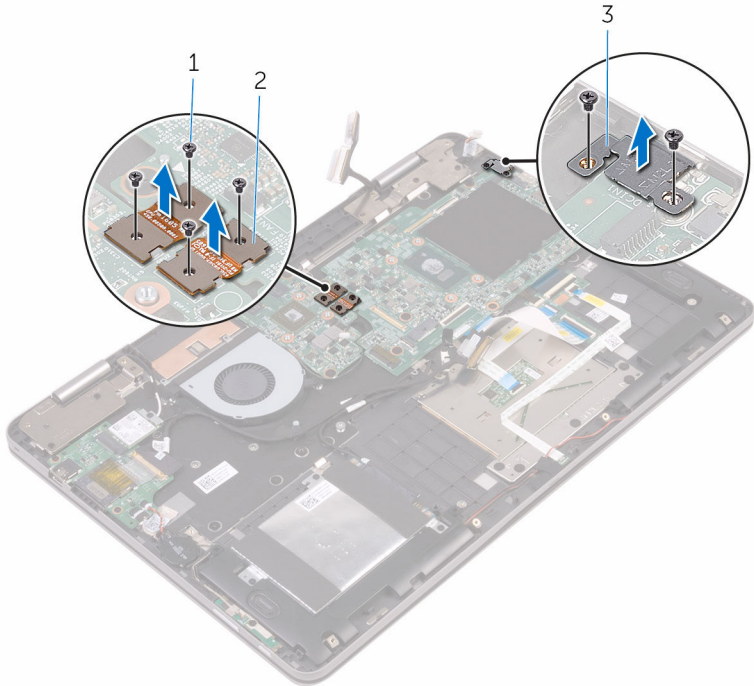

1 schroeven (6)

2 beugels grafische dochterkaart

3 I/O-bracket

- 12 Verwijder de schroeven waarmee het moederbord is bevestigd aan het polssteun.

13 Til het moederbord op van de polssteun.

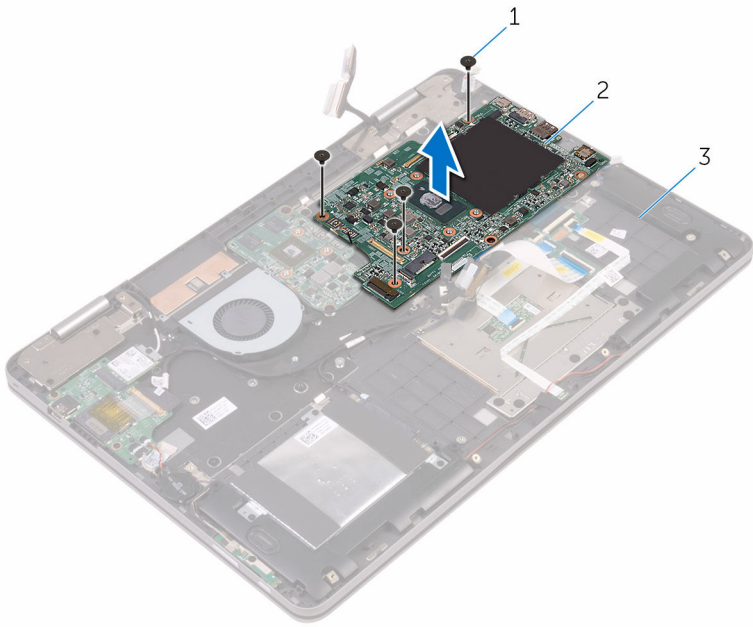

1 schroeven (4)

2 moederbord

3 polssteun

Het moederbord vervangen



GEVAAR: Voordat u in uw computer werkt dient u de meegeleverde veiligheidsinstructies te lezen en de stappen te volgen in [Voordat u in uw computer gaat werken](#). Nadat u in uw computer hebt gewerkt, moet u de instructies volgen die worden beschreven in [Nadat u in uw computer hebt gewerkt](#). Raadpleeg voor meer informatie over veiligheidsrichtlijnen onze website over de wet- en regelgeving op www.dell.com/regulatory_compliance.



OPMERKING: De servicetag van uw computer bevindt zich op het moederbord. Na het vervangen van het moederbord moet u de servicetag in het BIOS invullen.



OPMERKING: Door het terugplaatsen van het moederbord gaan enkele wijzigingen verloren die u via het BIOS-setupprogramma aan het BIOS heeft aangebracht. U moet de gewenste wijzigingen nogmaals aanbrengen nadat u het moederbord hebt teruggeplaatst.

Procedure

- 1 Lijn de schroefgaten op het moederbord uit met de schroefgaten op de polssteun.
- 2 Plaats de schroeven terug om het moederbord aan de polssteun te bevestigen.
- 3 Lijn de schroefgaten op de I/O-beugel uit met de schroefgaten op het moederbord en de polssteun.
- 4 Plaats de schroeven terug waarmee de I/O-beugel aan het moederbord en de polssteun worden bevestigd.
- 5 Lijn de schroefgaten op de beugels van de grafische dochterkaart uit met de schroefgaten op de grafische dochterkaart en het moederbord.
- 6 Plaats de schroeven terug waarmee de beugels van de grafische dochterkaart worden bevestigd aan de grafische dochterkaart en het moederbord.
- 7 Schuif de kabel van de I/O-kaart in de connector op het moederbord en sluit de vergrendeling om de kabel vast te zetten.
- 8 Breng de tape aan waarmee de kabel van de I/O-kaart aan het moederbord wordt bevestigd.
- 9 Sluit de kabels van de harde schijf en ventilator aan op het moederbord.

- 10 Schuif de toetsenbordkabel in de connector op het moederbord en sluit de vergrendeling om de kabel vast te zetten.
- 11 Sluit de kabels van de netstroomadapter en van de luidspreker aan op het moederbord.
- 12 Schuif de beeldschermkabel en de kabel van de touchscreenkaart in de connectoren op het moederbord en sluit de vergrendelingen om de kabels te bevestigen.
- 13 Plak de tapes vast waarmee de beeldschermkabel en de kabel van de touchscreenkaart worden bevestigd op hun respectieve connectoren op het moederbord.

Vereisten achteraf

- 1 Plaats het [vaste-toestandstation](#) terug.
- 2 Plaats de [warmteafleider](#) terug.
- 3 Plaats de [geheugenmodules](#) terug.
- 4 Plaats de [batterij](#) terug.
- 5 Plaats de [onderplaat](#) terug.

De servicetag invoeren in het BIOS-setup-programma

- 1 Zet uw computer aan of start de computer opnieuw op.
- 2 Druk op F2 als u het Dell-logo ziet om naar het BIOS-setupprogramma te gaan.
- 3 Ga naar het tabblad **Hoofdmenu** en voer de servicetag in het veld **Service Tag Input (Invoer van de servicetag)** in.

Het toetsenbord verwijderen



GEVAAR: Voordat u in uw computer werkt dient u de meegeleverde veiligheidsinstructies te lezen en de stappen te volgen in [Voordat u in uw computer gaat werken](#). Nadat u in uw computer hebt gewerkt, moet u de instructies volgen die worden beschreven in [Nadat u in uw computer hebt gewerkt](#). Raadpleeg voor meer informatie over veiligheidsrichtlijnen onze website over de wet- en regelgeving op www.dell.com/regulatory_compliance.

Vereisten vooraf

- 1 Verwijder de [onderplaat](#).
- 2 Verwijder de [batterij](#).
- 3 Verwijder de [geheugenmodules](#).
- 4 Verwijder het [vaste-toestandstation](#).
- 5 Verwijder de [draadloze kaart](#).
- 6 Verwijder de [ventilator](#).
- 7 Verwijder het [beeldscherm](#).
- 8 Verwijder de [grafische dochterkaart](#).
- 9 Verwijder de [warmteafleider](#).
- 10 Verwijder de [I/O-kaart](#).
- 11 Verwijder de [netstroomadapterpoort](#).
- 12 Verwijder het [moederbord](#).

Procedure

- 1 Verwijder de schroeven waarmee de toetsenbordbeugel aan de polssteun is bevestigd.
- 2 Verwijder de tapes waarmee de toetsenbordbeugel aan de polssteun vastzit.

- 3** Verwijder de toetsenbordbeugel van het polssteungedeelte.

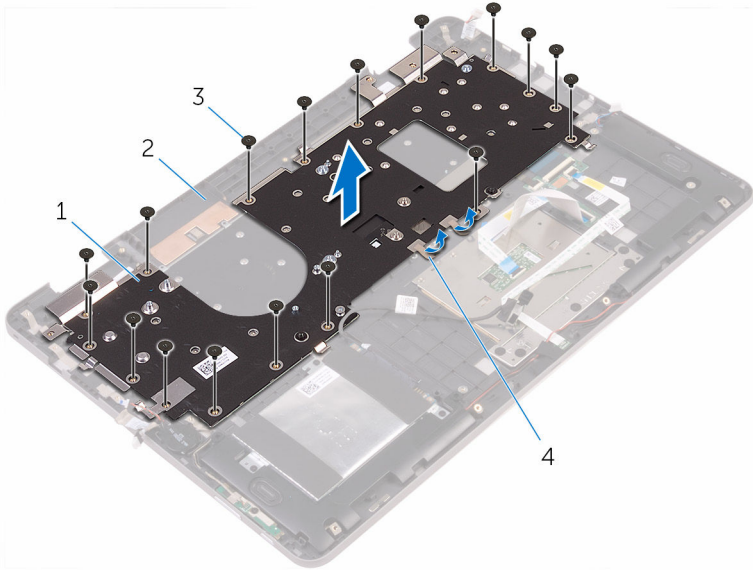

1 toetsenbordbeugel

2 polssteun

3 schroeven (17)

4 tape

- 4** Open de vergrendelingen en koppel de kabels van het toetsenbord en de toetsenbordverlichting los van de dochterkaart van het toetsenbord.
- 5** Verwijder de schroeven waarmee het toetsenbord aan de polssteun is bevestigd.

6 Til het toetsenbord van het polssteungedeelte.

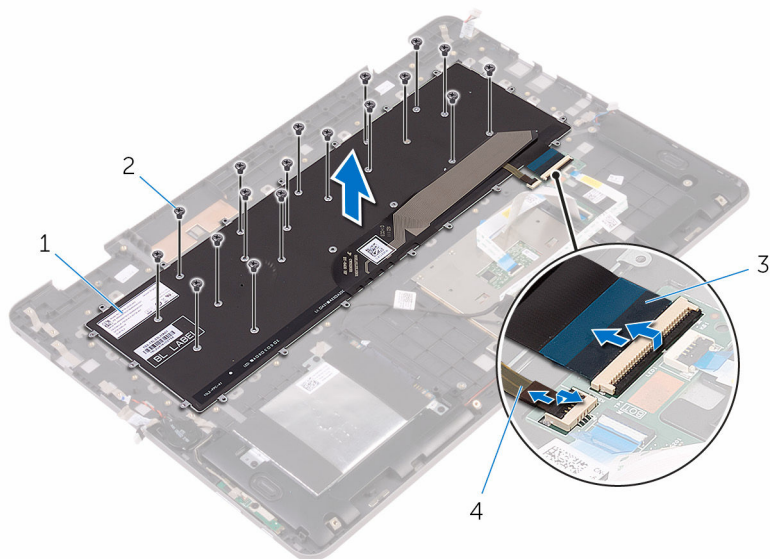

1 toetsenbord

3 toetsenbordkabel

2 schroeven (18)

4 kabel van de
achtergrondverlichting
van het toetsenbord

Het toetsenbord vervangen



GEVAAR: Voordat u in uw computer werkt dient u de meegeleverde veiligheidsinstructies te lezen en de stappen te volgen in [Voordat u in uw computer gaat werken](#). Nadat u in uw computer hebt gewerkt, moet u de instructies volgen die worden beschreven in [Nadat u in uw computer hebt gewerkt](#). Raadpleeg voor meer informatie over veiligheidsrichtlijnen onze website over de wet- en regelgeving op www.dell.com/regulatory_compliance.

Procedure

- 1 Lijn de schroefgaten op het toetsenbord uit met de schroefgaten op de polssteun.
- 2 Schuif de kabels van het toetsenbord en de toetsenbordverlichting in de connectoren op de dochterkaart van het toetsenbord en druk op de vergrendelingen om de kabels vast te zetten.
- 3 Plaats de schroeven terug waarmee het toetsenbord aan de polssteun is bevestigd.
- 4 Lijn de schroefgaten op de toetsenbordbeugel uit met de schroefgaten op de polssteun.
- 5 Breng de schroeven opnieuw aan om de toetsenbordbeugel aan de polssteun te bevestigen.
- 6 Plak de tapes vast waarmee de toetsenbordbeugel aan de polssteun wordt bevestigd.

Vereisten achteraf

- 1 Plaats het [moederbord](#) terug.
- 2 Plaats de [netstroomadapterpoort](#) terug.
- 3 Plaats de [I/O-kaart](#) terug.
- 4 Plaats de [warmteafleider](#) terug.
- 5 Plaats de [grafische dochterkaart](#) terug.
- 6 Plaats het [beeldscherm](#) terug.
- 7 Plaats de [ventilator](#) terug.
- 8 Plaats de [draadloze kaart](#) terug.
- 9 Plaats het [vaste-toestandstation](#) terug.

- 10 Plaats de [geheugenmodules](#) terug.
- 11 Plaats de [batterij](#) terug.
- 12 Plaats de [onderplaat](#) terug.

De polssteun verwijderen



GEVAAR: Voordat u in uw computer werkt dient u de meegeleverde veiligheidsinstructies te lezen en de stappen te volgen in [Voordat u in uw computer gaat werken](#). Nadat u in uw computer hebt gewerkt, moet u de instructies volgen die worden beschreven in [Nadat u in uw computer hebt gewerkt](#). Raadpleeg voor meer informatie over veiligheidsrichtlijnen onze website over de wet- en regelgeving op www.dell.com/regulatory_compliance.

Vereisten vooraf

- 1 Verwijder de [onderplaat](#).
- 2 Verwijder de [batterij](#).
- 3 Verwijder de [geheugenmodules](#).
- 4 Verwijder de [knoopbatterij](#).
- 5 Verwijder het [vaste-toestandstation](#).
- 6 Volg procedure in de stappen 1 t/m 3 onder "[De harde schijf verwijderen](#)".
- 7 Verwijder de [draadloze kaart](#).
- 8 Verwijder de [ventilator](#).
- 9 Verwijder de [kaart van het statuslampje](#).
- 10 Verwijder de [touchpad](#).
- 11 Verwijder het [beeldscherm](#).
- 12 Verwijder de [grafische dochterkaart](#).
- 13 Verwijder de [warmteafleider](#).
- 14 Verwijder de [I/O-kaart](#).
- 15 Verwijder het [toetsenbord](#).
- 16 Verwijder het [dochterbord voor het toetsenbord](#).
- 17 Verwijder de [netstroomadapterpoort](#).
- 18 Verwijder de [kaart voor de aan-uitknop en volumeknop](#).
- 19 Verwijder de [luidsprekers](#).
- 20 Verwijder het [moederbord](#).

Procedure

Nadat u de stappen in de vereisten hebt uitgevoerd, blijft de polssteun over.

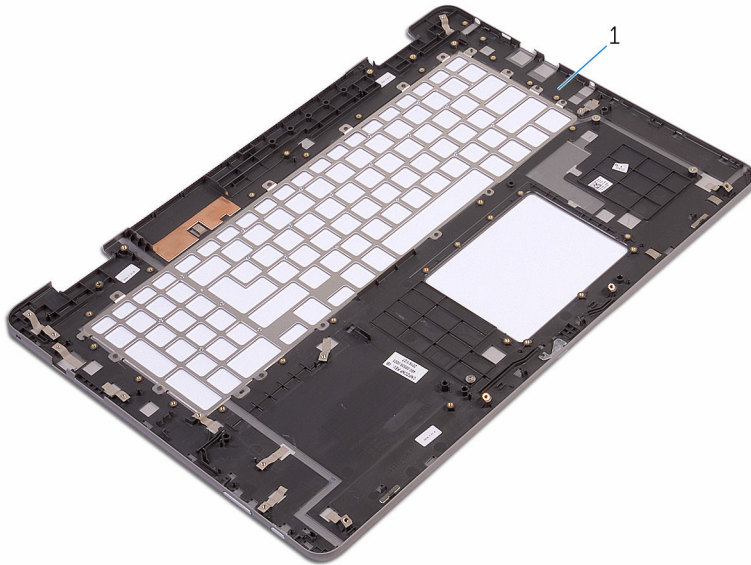

- 1 polssteun

De polssteun vervangen



GEVAAR: Voordat u in uw computer werkt dient u de meegeleverde veiligheidsinstructies te lezen en de stappen te volgen in [Voordat u in uw computer gaat werken](#). Nadat u in uw computer hebt gewerkt, moet u de instructies volgen die worden beschreven in [Nadat u in uw computer hebt gewerkt](#). Raadpleeg voor meer informatie over veiligheidsrichtlijnen onze website over de wet- en regelgeving op www.dell.com/regulatory_compliance.

Procedure

Plaats de polssteun op een plat oppervlak.

Vereisten achteraf

- 1 Plaats het [moederbord](#) terug.
- 2 Plaats de [luidsprekers](#) terug.
- 3 Plaats de [kaart voor de aan-uitknop en volumeknop](#) terug.
- 4 Plaats de [netstroomadapterpoort](#) terug.
- 5 Plaats het [dochterbord voor het toetsenbord](#) terug.
- 6 Plaats het [toetsenbord](#) terug.
- 7 Plaats de [I/O-kaart](#) terug.
- 8 Plaats de [warmteafleider](#) terug.
- 9 Plaats de [grafische dochterkaart](#) terug.
- 10 Plaats het [beeldscherm](#) terug.
- 11 Plaats de [touchpad](#) terug.
- 12 Plaats de [kaart van het statuslampje](#) terug.
- 13 Plaats de [ventilator](#) terug.
- 14 Plaats de [draadloze kaart](#) terug.
- 15 Volg de procedure in de stappen 4 t/m 6 onder "[De harde schijf terugplaatsen](#)".
- 16 Plaats het [vaste-toestandstation](#) terug.
- 17 Plaats de [knoopbatterij](#) terug.
- 18 Plaats de [geheugenmodules](#) terug.
- 19 Plaats de [batterij](#) terug.

20 Plaats de [onderplaat](#) terug.

Het beeldschermpaneel verwijderen



GEVAAR: Voordat u in uw computer werkt dient u de meegeleverde veiligheidsinstructies te lezen en de stappen te volgen in [Voordat u in uw computer gaat werken](#). Nadat u in uw computer hebt gewerkt, moet u de instructies volgen die worden beschreven in [Nadat u in uw computer hebt gewerkt](#). Raadpleeg voor meer informatie over veiligheidsrichtlijnen onze website over de wet- en regelgeving op www.dell.com/regulatory_compliance.

Vereisten vooraf

- 1 Verwijder de [onderplaat](#).
- 2 Verwijder de [batterij](#).
- 3 Verwijder de [draadloze kaart](#).
- 4 Verwijder het [beeldscherm](#).

Procedure

- 1 Verwijder de beeldschermkabel uit de geleider in het scharnierkapje.
- 2 Gebruik een plastic pennetje om de lipjes los te maken waarmee het beeldschermpaneel aan de achterzijde van het beeldscherm en de antenne is bevestigd.

- 3 Verwijder het beeldschermpaneel van de achterplaat van het beeldscherm en de antenne.

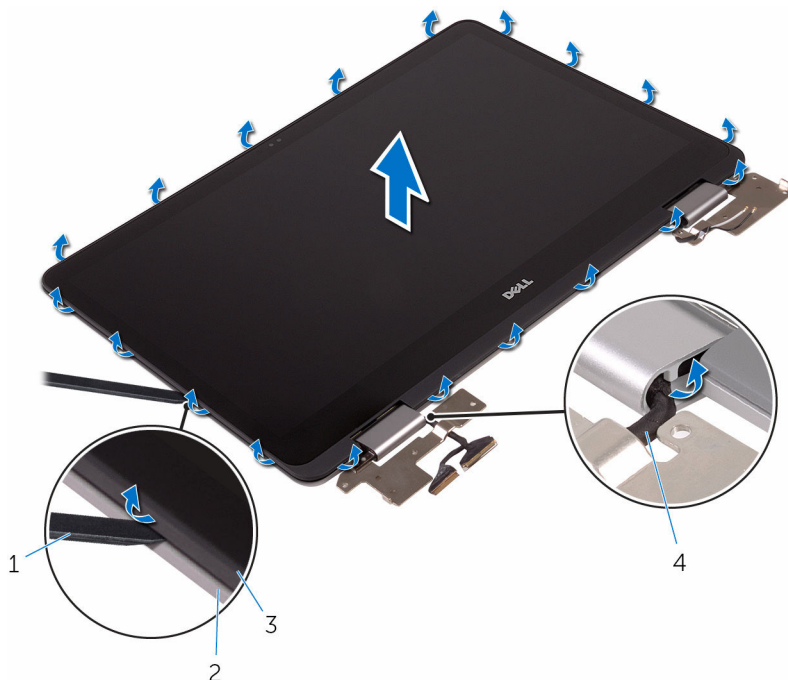

- | | | | |
|---|-------------------|---|--|
| 1 | plastic pennetje | 2 | achterplaat van het beeldscherm en antenne |
| 3 | beeldschermpaneel | 4 | beeldschermkabel |

△ WAARSCHUWING: Plaats het beeldschermpaneel op een vlak, zacht en schoon oppervlak om krassen op het beeldscherm te voorkomen.

- 4 Draai het beeldschermpaneel om en plaats het op een vlak oppervlak met het scherm naar beneden.
- 5 Verwijder de [camera](#).
- 6 Verwijder de [touchscreenkaart](#).
- 7 Verwijder de [sensorkaart](#).

8 Verwijder de [beeldschermkabel](#).

Als de bovenstaande stappen hebben uitgevoerd, blijft het beeldschermpaneel over.



1 beeldschermpaneel

Het beeldschermpaneel vervangen



GEVAAR: Voordat u in uw computer werkt dient u de meegeleverde veiligheidsinstructies te lezen en de stappen te volgen in [Voordat u in uw computer gaat werken](#). Nadat u in uw computer hebt gewerkt, moet u de instructies volgen die worden beschreven in [Nadat u in uw computer hebt gewerkt](#). Raadpleeg voor meer informatie over veiligheidsrichtlijnen onze website over de wet- en regelgeving op www.dell.com/regulatory_compliance.

Procedure

- 1 Plaats het beeldschermpaneel op een vlak oppervlak.
- 2 Plaats de [beeldschermkabel](#) terug.
- 3 Plaats de [sensorkaart](#) terug.
- 4 Plaats de [touchscreenkaart](#) terug.
- 5 Plaats de [camera](#) terug.
- 6 Draai het beeldschermpaneel om.
- 7 Leid de beeldschermkabel door de geleider in het scharnierkapje.
- 8 Lijn de lipjes op het beeldschermpaneel uit met de sleuven op de achterplaat van het beeldscherm en de antenne, en klik het beeldschermpaneel voorzichtig op zijn plaats.

Vereisten achteraf

- 1 Plaats het [beeldscherm](#) terug.
- 2 Plaats de [draadloze kaart](#) terug.
- 3 Plaats de [batterij](#) terug.
- 4 Plaats de [onderplaat](#) terug.

De achterzijde van het beeldscherm en de antenne verwijderen



GEVAAR: Voordat u in uw computer werkt dient u de meegeleverde veiligheidsinstructies te lezen en de stappen te volgen in [Voordat u in uw computer gaat werken](#). Nadat u in uw computer hebt gewerkt, moet u de instructies volgen die worden beschreven in [Nadat u in uw computer hebt gewerkt](#). Raadpleeg voor meer informatie over veiligheidsrichtlijnen onze website over de wet- en regelgeving op www.dell.com/regulatory_compliance.

Vereisten vooraf

- 1 Verwijder de [onderplaat](#).
- 2 Verwijder de [batterij](#).
- 3 Verwijder de [draadloze kaart](#).
- 4 Verwijder het [beeldscherm](#).
- 5 Volg de procedure van stap 1 tot en met stap 3 in "[Het beeldschermpaneel verwijderen](#)".

Procedure

Na het uitvoeren van alle vereisten, blijven de achterzijde van de computer en de antenne over.



- 1 achterplaat van het beeldscherm en antenne

De achterzijde van het beeldscherm en de antenne terugplaatsen



GEVAAR: Voordat u in uw computer werkt dient u de meegeleverde veiligheidsinstructies te lezen en de stappen te volgen in [Voordat u in uw computer gaat werken](#). Nadat u in uw computer hebt gewerkt, moet u de instructies volgen die worden beschreven in [Nadat u in uw computer hebt gewerkt](#). Raadpleeg voor meer informatie over veiligheidsrichtlijnen onze website over de wet- en regelgeving op www.dell.com/regulatory_compliance.

Procedure

Plaats de achterplaat van het beeldscherm en de antenne op een vlakke ondergrond.

Vereisten achteraf

- 1 Volg de procedure van stap 6 tot en met stap 8 in "[Het beeldschermpaneel terugplaatsen](#)".
- 2 Plaats het [beeldscherm](#) terug.
- 3 Plaats de [draadloze kaart](#) terug.
- 4 Plaats de [batterij](#) terug.
- 5 Plaats de [onderplaat](#) terug.

De camera verwijderen



GEVAAR: Voordat u in uw computer werkt dient u de meegeleverde veiligheidsinstructies te lezen en de stappen te volgen in [Voordat u in uw computer gaat werken](#). Nadat u in uw computer hebt gewerkt, moet u de instructies volgen die worden beschreven in [Nadat u in uw computer hebt gewerkt](#). Raadpleeg voor meer informatie over veiligheidsrichtlijnen onze website over de wet- en regelgeving op www.dell.com/regulatory_compliance.

Vereisten vooraf

- 1 Verwijder de [onderplaat](#).
- 2 Verwijder de [batterij](#).
- 3 Verwijder de [draadloze kaart](#).
- 4 Verwijder het [beeldscherm](#).
- 5 Volg de procedure van stap 1 tot en met stap 4 in "[Het beeldschermpaneel verwijderen](#)".

Procedure

- 1 Gebruik een plastic pennetje om de cameramodule voorzichtig los te maken uit het beeldschermpaneel.
- 2 Draai de cameramodule om.

3 Koppel de camerakabel los van de cameramodule.

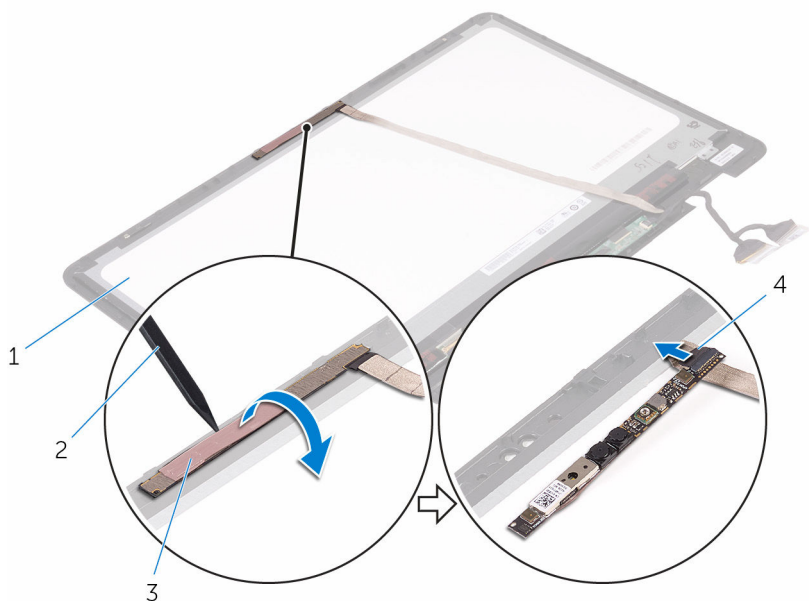

- 1 beeldschermpaneel
- 3 cameramodule

- 2 plastic pennetje
- 4 camerakabel

De camera vervangen



GEVAAR: Voordat u in uw computer werkt dient u de meegeleverde veiligheidsinstructies te lezen en de stappen te volgen in [Voordat u in uw computer gaat werken](#). Nadat u in uw computer hebt gewerkt, moet u de instructies volgen die worden beschreven in [Nadat u in uw computer hebt gewerkt](#). Raadpleeg voor meer informatie over veiligheidsrichtlijnen onze website over de wet- en regelgeving op www.dell.com/regulatory_compliance.

Procedure

- 1 Sluit de camerakabel aan op de cameramodule.
- 2 Draai de cameramodule om.
- 3 Gebruik het uitlijnpunt om de camera op het beeldschermpaneel te plaatsen.

Vereisten achteraf

- 1 Volg de procedure van stap 6 tot en met stap 8 in "[Het beeldschermpaneel terugplaatsen](#)".
- 2 Plaats het [beeldscherm](#) terug.
- 3 Plaats de [draadloze kaart](#) terug.
- 4 Plaats de [batterij](#) terug.
- 5 Plaats de [onderplaat](#) terug.

De touchscreenkaart verwijderen



GEVAAR: Voordat u in uw computer werkt dient u de meegeleverde veiligheidsinstructies te lezen en de stappen te volgen in [Voordat u in uw computer gaat werken](#). Nadat u in uw computer hebt gewerkt, moet u de instructies volgen die worden beschreven in [Nadat u in uw computer hebt gewerkt](#). Raadpleeg voor meer informatie over veiligheidsrichtlijnen onze website over de wet- en regelgeving op www.dell.com/regulatory_compliance.

Vereisten vooraf

- 1 Verwijder de [onderplaat](#).
- 2 Verwijder de [batterij](#).
- 3 Verwijder de [draadloze kaart](#).
- 4 Verwijder het [beeldscherm](#).
- 5 Volg de procedure van stap 1 tot en met stap 4 in "[Het beeldschermpaneel verwijderen](#)".

Procedure

- 1 Verwijder de tapes waarmee de beeldschermkabels op de touchscreenkaart zijn bevestigd.
- 2 Open de vergrendelingen en koppel de beeldschermkabels los van de touchscreenkaart.

3 Wrik de touchscreenkaart uit de lipjes op het beeldschermpaneel.

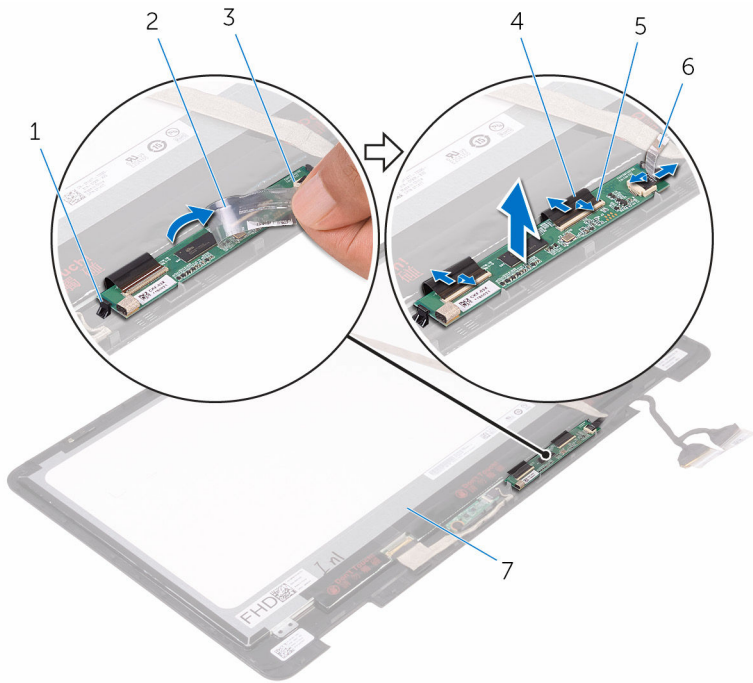

1 lipjes (2)

3 touchscreenkaart

5 vergrendelingen (3)

2 tape

4 beeldschermkabels (3)

6 tape

De touchscreenkaart terugplaatsen



GEVAAR: Voordat u in uw computer werkt dient u de meegeleverde veiligheidsinstructies te lezen en de stappen te volgen in [Voordat u in uw computer gaat werken](#). Nadat u in uw computer hebt gewerkt, moet u de instructies volgen die worden beschreven in [Nadat u in uw computer hebt gewerkt](#). Raadpleeg voor meer informatie over veiligheidsrichtlijnen onze website over de wet- en regelgeving op www.dell.com/regulatory_compliance.

Procedure

- 1 Lijn de touchscreenkaart uit met de lipjes op het beeldschermpaneel en klik de touchscreenkaart op zijn plaats.
- 2 Schuif de beeldschermkabels in hun respectieve connectoren op de touchscreenkaart en sluit de vergrendelingen om de kabels vast te zetten.
- 3 Breng de tape aan waarmee de beeldschermkabels op de touchscreenkaart worden bevestigd.

Vereisten achteraf

- 1 Volg de procedure van stap 6 tot en met stap 8 in "[Het beeldschermpaneel terugplaatsen](#)".
- 2 Plaats het [beeldscherm](#) terug.
- 3 Plaats de [draadloze kaart](#) terug.
- 4 Plaats de [batterij](#) terug.
- 5 Plaats de [onderplaat](#) terug.

De sensorkaart verwijderen



GEVAAR: Voordat u in uw computer werkt dient u de meegeleverde veiligheidsinstructies te lezen en de stappen te volgen in [Voordat u in uw computer gaat werken](#). Nadat u in uw computer hebt gewerkt, moet u de instructies volgen die worden beschreven in [Nadat u in uw computer hebt gewerkt](#). Raadpleeg voor meer informatie over veiligheidsrichtlijnen onze website over de wet- en regelgeving op www.dell.com/regulatory_compliance.

Vereisten vooraf

- 1 Verwijder de [onderplaat](#).
- 2 Verwijder de [batterij](#).
- 3 Verwijder de [draadloze kaart](#).
- 4 Verwijder het [beeldscherm](#).
- 5 Volg de procedure van stap 1 tot en met stap 4 in "[Het beeldschermpaneel verwijderen](#)".

Procedure

- 1 Verwijder de schroef waarmee de sensorkaart aan het beeldschermpaneel wordt bevestigd.
- 2 Verwijder de tape waarmee de kabel van de sensorkaart aan de sensorkaart vastzit.
- 3 Open de vergrendeling en koppel de kabel van de sensorkaart los van de sensorkaart.

4 Til de sensorkaart van het beeldschermpaneel.

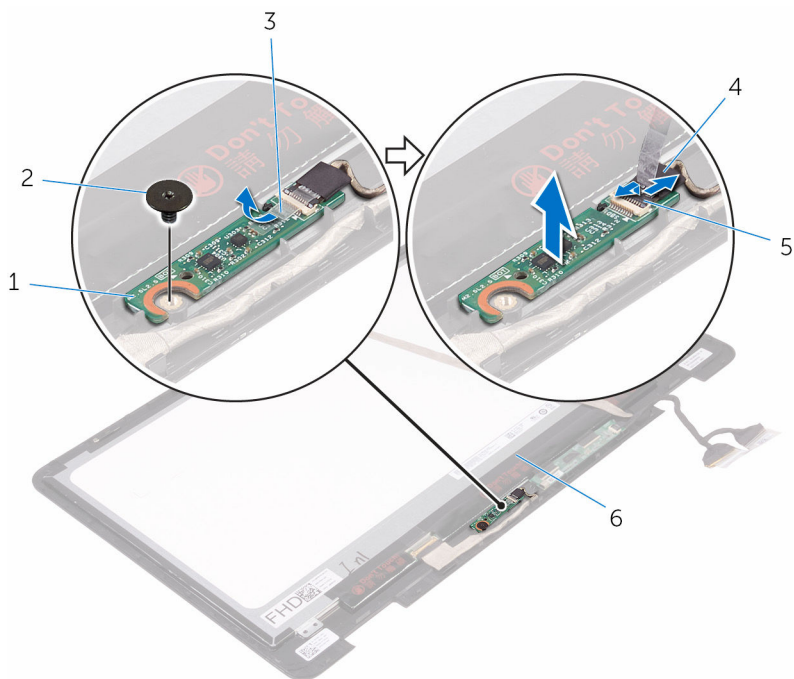

1 sensorkaart

3 tape

5 klemmetje

2 schroef

4 kabel van sensorkaart

De sensorkaart terugplaatsen



GEVAAR: Voordat u in uw computer werkt dient u de meegeleverde veiligheidsinstructies te lezen en de stappen te volgen in [Voordat u in uw computer gaat werken](#). Nadat u in uw computer hebt gewerkt, moet u de instructies volgen die worden beschreven in [Nadat u in uw computer hebt gewerkt](#). Raadpleeg voor meer informatie over veiligheidsrichtlijnen onze website over de wet- en regelgeving op www.dell.com/regulatory_compliance.

Procedure

- 1 Breng de sensorkaart aan op het beeldschermpaneel en klik de sensorkaart op zijn plaats.
- 2 Schuif de kabel van de sensorkaart in de connector op de sensorkaart en druk de vergrendeling omlaag om de kabel vast te zetten.
- 3 Bevestig de tape waarmee de kabel van de sensorkaart aan de sensorkaart vastzit.
- 4 Plaats de schroef terug waarmee de sensorkaart aan het beeldschermpaneel wordt bevestigd.

Vereisten achteraf

- 1 Volg de procedure van stap 6 tot en met stap 8 in "[Het beeldschermpaneel terugplaatsen](#)".
- 2 Plaats het [beeldscherm](#) terug.
- 3 Plaats de [draadloze kaart](#) terug.
- 4 Plaats de [batterij](#) terug.
- 5 Plaats de [onderplaat](#) terug.

De beeldschermkabel verwijderen



GEVAAR: Voordat u in uw computer werkt dient u de meegeleverde veiligheidsinstructies te lezen en de stappen te volgen in [Voordat u in uw computer gaat werken](#). Nadat u in uw computer hebt gewerkt, moet u de instructies volgen die worden beschreven in [Nadat u in uw computer hebt gewerkt](#). Raadpleeg voor meer informatie over veiligheidsrichtlijnen onze website over de wet- en regelgeving op www.dell.com/regulatory_compliance.

Vereisten vooraf

- 1 Verwijder de [onderplaat](#).
- 2 Verwijder de [batterij](#).
- 3 Verwijder de [draadloze kaart](#).
- 4 Verwijder het [beeldscherm](#).
- 5 Volg de procedure van stap 1 tot en met stap 4 in "[Het beeldschermpaneel verwijderen](#)".
- 6 Verwijder de [touchscreenkaart](#).

Procedure

- 1 Verwijder de tapes waarmee de beeldschermkabel is bevestigd aan het beeldschermpaneel en de sensorkaart.
- 2 Open de vergrendelingen en koppel de beeldschermkabel los van het beeldschermpaneel en de sensorkaart.

3 Verwijder de beeldschermkabel uit het beeldschermpaneel.

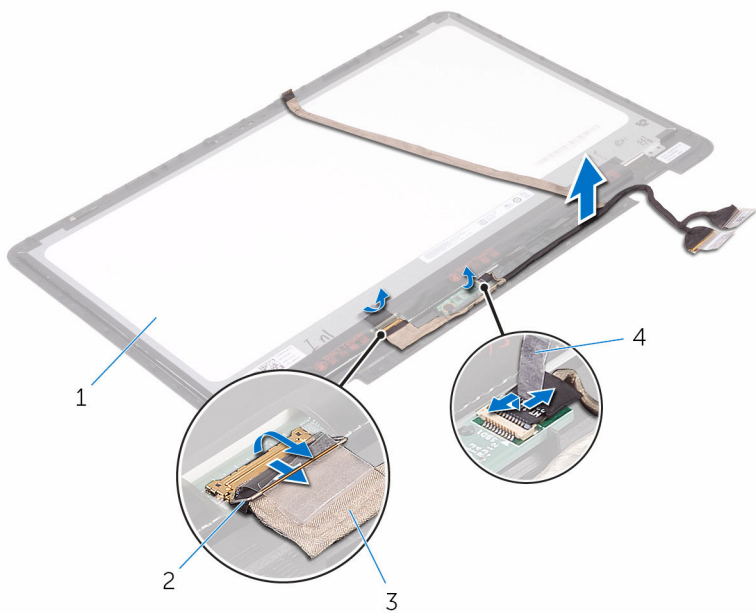

1 beeldschermpaneel

2 vergrendeling (2)

3 beeldschermkabels (2)

4 tapes (2)

De beeldschermkabel terugplaatsen



GEVAAR: Voordat u in uw computer werkt dient u de meegeleverde veiligheidsinstructies te lezen en de stappen te volgen in [Voordat u in uw computer gaat werken](#). Nadat u in uw computer hebt gewerkt, moet u de instructies volgen die worden beschreven in [Nadat u in uw computer hebt gewerkt](#). Raadpleeg voor meer informatie over veiligheidsrichtlijnen onze website over de wet- en regelgeving op www.dell.com/regulatory_compliance.

Procedure

- 1 Schuif de beeldschermkabels in hun respectieve connectoren op het beeldschermpaneel en de touchscreenkaart en sluit de vergrendelingen om de kabels vast te zetten.
- 2 Breng de tapes aan waarmee de beeldschermkabel wordt bevestigd aan het beeldschermpaneel en de sensorkaart.

Vereisten achteraf

- 1 Plaats de [touchscreenkaart](#) terug.
- 2 Volg de procedure van stap 6 tot en met stap 8 in "[Het beeldschermpaneel terugplaatsen](#)".
- 3 Plaats het [beeldscherm](#) terug.
- 4 Plaats de [draadloze kaart](#) terug.
- 5 Plaats de [batterij](#) terug.
- 6 Plaats de [onderplaat](#) terug.

Het BIOS flashen

Mogelijk moet u het BIOS flashen wanneer er een update beschikbaar is of na het vervangen of terugplaatsen van het moederbord. Ga als volgt te werk om het BIOS te flashen:

- 1 Zet de computer aan.
- 2 Ga naar www.dell.com/support.
- 3 Klik of tik op **Productondersteuning**, voer de servicetag van uw computer in en klik of tik op **Verzenden**.
 **OPMERKING:** Als u niet beschikt over de servicetag, gebruikt u de functie automatisch detecteren of handmatig bladeren voor uw model computer.
- 4 Klik of tik op **Stuurprogramma's en downloads** → **Ik vind het zelf**.
- 5 Selecteer het besturingssysteem dat op uw computer is geïnstalleerd.
- 6 Scroll naar beneden op de pagina en vouw **BIOS uit**.
- 7 Klik of tik op **Downloaden** om de laatste versie van de BIOS voor uw computer te downloaden.
- 8 Ga na het downloaden naar de map waar u het BIOS update-bestand heeft opgeslagen.
- 9 Dubbelklik of dubbeltik op het pictogram van het BIOS update-bestand en volg de instructies op het scherm.

Technologie en onderdelen

Audio

De en Inspiron 17-7779 worden geleverd met Realtek ALC3253CG met Waves MaxxAudio Pro. Dit is het hulpprogramma dat wordt gebruikt voor het aanpassen van verschillende audio-instellingen.

 **OPMERKING:** De audio-stuurprogramma's zijn reeds geïnstalleerd wanneer u uw computer ontvangt.

Het audio-stuurprogramma downloaden

- 1 Zet de computer aan.
- 2 Ga naar www.dell.com/support.
- 3 Klik of tik op **Productondersteuning**, voer de servicetag van uw computer in en klik of tik op **Verzenden**.
 **OPMERKING:** Als u niet beschikt over de servicetag, gebruikt u de functie automatisch detecteren of handmatig bladeren voor uw model computer.
- 4 Klik of tik op **Stuurprogramma's en downloads** → **Ik vind het zelf**.
- 5 Scroll naar beneden op de pagina en vouw **Audio** uit.
- 6 Klik of tik op **Downloaden** om het audio-stuurprogramma voor uw computer te downloaden.
- 7 Ga na het downloaden naar de map waar u het bestand met het audio-stuurprogramma heeft opgeslagen.
- 8 Dubbelklik of tik twee keer op het pictogram van het bestand met het audio-stuurprogramma en volg de instructies op het scherm om het stuurprogramma te installeren.

Identificatie van de audio-controller

- 1 Klik of tik op de taakbalk op het vak Zoeken, en typ vervolgens `Device Manager`.
- 2 Klik of tik op **Apparaatbeheer**.
Het venster **Apparaatbeheer** wordt weergegeven.

3 Vouw **Audio-, video- en gamecontrollers** uit.

Voor de installatie

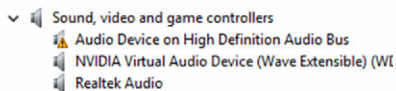

Na de installatie

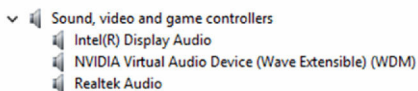

De audio-instellingen wijzigen

- 1 Klik of tik op de taakbalk op het vak Zoeken, en typ vervolgens **Dell Audio**.
- 2 Klik of tik op **Dell Audio** en wijzig zo nodig de geluidsinstellingen.

Camera

De en Inspiron 17-7779 worden geleverd met een geïntegreerde 0,92 megapixel high-speed camera met een maximale HD-resolutie van 1.280 x 720 bij 30 fps. De camera heeft ingebouwde digitale array-microfoons.

De camera is uitgerust met een functie voor diepteherkenning, die de beveiliging verbetert in combinatie met Windows Hello.

 **OPMERKING:** U moet de cameramodule vervangen als u problemen ondervindt met de ingebouwde microfoons.

Identificatie van de webcam in apparaatbeheer

- 1 Klik of tik op de taakbalk op het vak Zoeken, en typ vervolgens **Device Manager**.
- 2 Klik of tik op **Apparaatbeheer**.
Het venster **Apparaatbeheer** wordt weergegeven.
- 3 Vouw **Beeldapparaten** uit.

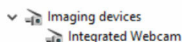

De camera-toepassing starten

- 1 Klik of tik op de taakbalk op het vak Zoeken, en typ vervolgens **Camera**.

2 Klik of tik op **Camera**.

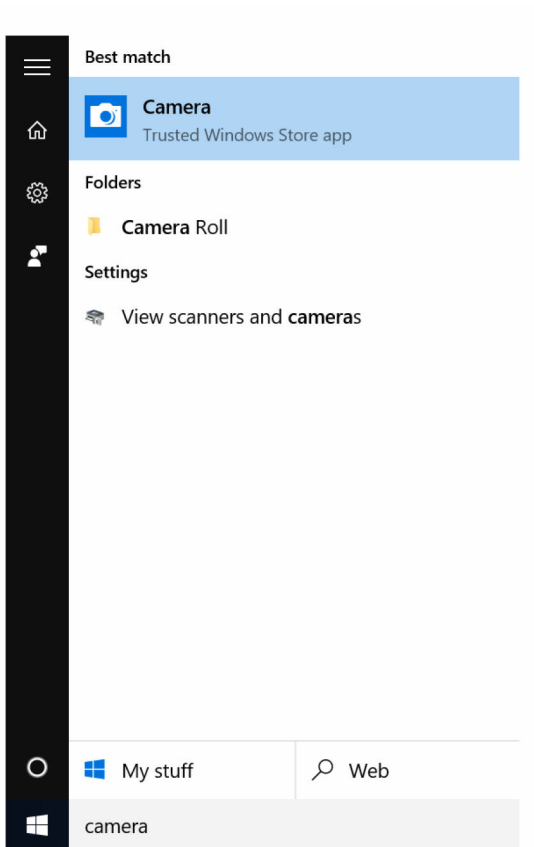

De Dell Webcam Central downloaden

Er wordt een cd meegeleverd bij uw computer, waarop de Dell Webcam Central-software staat. Als u niet beschikt over de software, kunt u het downloaden door te registreren via Mijn Account op de website van Dell.

 **OPMERKING:** De Dell Webcam Central is niet beschikbaar om te downloaden via de website voor ondersteuning of de cd met hulpbronnen.

Beeldscherm

De en Inspiron 17-7779 worden geleverd met een 17,3-inch Full HD-touchscreen met een resolutie van 1.920 x 1.080.

De helderheid aanpassen

- 1 Klik met de rechtermuisknop of druk lang met uw vinger op uw bureaublad en kies **Weergave-instellingen**.
- 2 Sleep of veeg de schuifregelaar **Helderheid aanpassen** om de helderheid aan te passen.

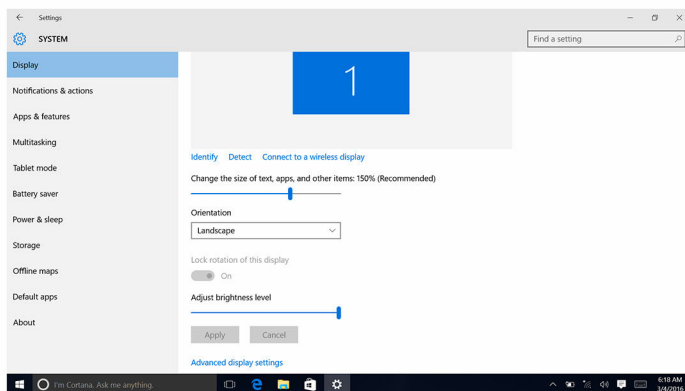

U kunt op F11 drukken om de helderheid te verlagen en op F12 om de helderheid te verhogen.

De schermresolutie wijzigen

- 1 Klik met de rechtermuisknop of druk lang met uw vinger op uw bureaublad en kies **Weergave-instellingen**.
- 2 Klik of tik op **Geavanceerde weergave-instellingen**.
- 3 Selecteer de gewenste resolutie in de vervolgkeuzelijst.

4 Klik of tik op **Toepassen**.

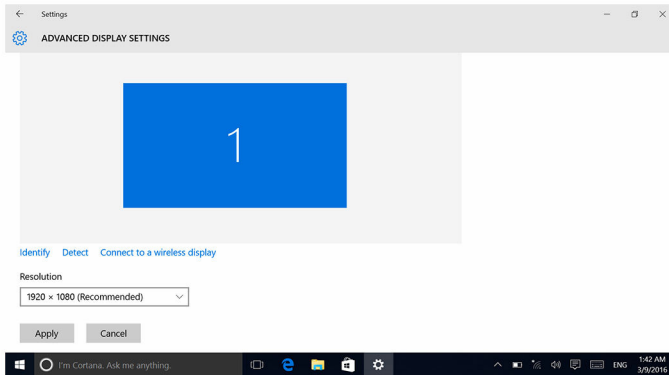

Het scherm draaien

- 1 Klik met de rechtermuisknop of druk lang met uw vinger op het bureaublad.
- 2 Selecteer **Display instellingen**.
Het venster **Instellingen** wordt weergegeven.
- 3 Selecteer uit de **vervolgkeuzelijst** een van de volgende opties:
 - Liggend
 - Staand
 - Liggend (omgedraaid)
 - Staand (omgedraaid)
- 4 Klik op **Toepassen**.

Het scherm reinigen

- △ **WAARSCHUWING:** Gebruik geen stoffen zoals alcohol, chemicaliën of huishoudelijke schoonmaakmiddelen voor het reinigen van het beeldscherm.
- △ **WAARSCHUWING:** Voorkom schade aan het beeldscherm, gebruik geen kracht bij het schoonmaken en veeg eventuele resterende vloeistof weg na het schoonmaken.



OPMERKING: U moet een officiële reinigingskit voor beeldschermen gebruiken voor het reinigen. Als dit niet beschikbaar is, gebruikt u een zachte, vochtige microvezeldoek die is besproeid met gedestilleerd water.

- 1 Schakel uw computer en beeldscherm uit vóór het schoonmaken.
- 2 Veeg het scherm voorzichtig af met draaiende bewegingen om eventuele stof- of vuildeeltjes te verwijderen.
- 3 Laat het beeldscherm goed opdrogen voordat u het scherm weer inschakelt.

HDMI

De en Inspiron 17-7779 ondersteunen HDMI om een televisie of een ander HDMI-in-apparaat aan te sluiten. Het apparaat levert video en audio-uitvoer. De HDMI-poort bevindt zich aan de linkerzijde van uw computer.



OPMERKING: U moet de juiste converters (afzonderlijk verkrijgbaar) gebruiken om standaard DVI- en DisplayPort-apparaten aan te sluiten.

Verbinding maken met externe weergaveapparaten

- 1 Sluit de HDMI-kabel aan op uw computer en het externe beeldscherm.
- 2 Druk op F8 om de verschillende weergavemodi weer te geven.

3 Kies een van de volgende weergavemodi:

- Alleen PC-scherm
- Duplicate (Duplicaat)
- Uitbreiden
- Alleen tweede scherm



OPMERKING: Raadpleeg voor meer informatie het document dat bij uw apparaat is meegeleverd.

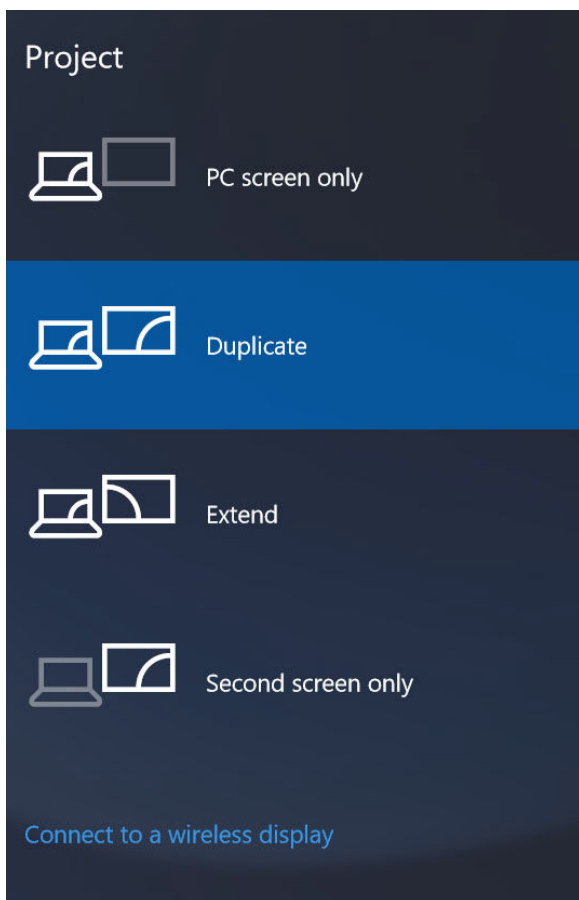

Grafische kaart

De en Inspiron 17-7779 worden geleverd met de volgende opties:

Het grafische stuurprogramma downloaden

- 1 Zet de computer aan.
- 2 Ga naar www.dell.com/support.
- 3 Klik of tik op **Productondersteuning**, voer de servicetag van uw computer in en klik of tik op **Verzenden**.
 **OPMERKING:** Als u niet beschikt over de servicetag, gebruikt u de functie automatisch detecteren of handmatig bladeren voor uw model computer.
- 4 Klik of tik op **Stuurprogramma's en downloads** → **Ik vind het zelf**.
- 5 Scroll naar beneden op de pagina en vouw **Video** uit.
- 6 Klik of tik op **Downloaden** om het grafische stuurprogramma voor uw computer te downloaden.
- 7 Ga na het downloaden naar de map waar u het bestand met het grafische stuurprogramma heeft opgeslagen.
- 8 Dubbelklik of tik twee keer op het pictogram van het bestand met het grafische stuurprogramma en volg de instructies op het scherm.

De beeldschermadapter identificeren

- 1 Klik of tik op de taakbalk op het vak Zoeken, en typ vervolgens *Device Manager*.
- 2 Klik of tik op **Apparaatbeheer**.
Het venster **Apparaatbeheer** wordt weergegeven.
- 3 Vouw **Beeldschermadapters** uit.

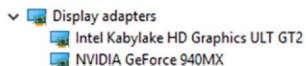

De beeldscherminstellingen wijzigen in Intel HD Graphics configuratiescherm

- 1 Klik met de rechtermuisknop of druk lang met uw vinger op het bureaublad en selecteer **Beeldscherm** om het **Intel HD Graphics configuratiescherm** te starten.

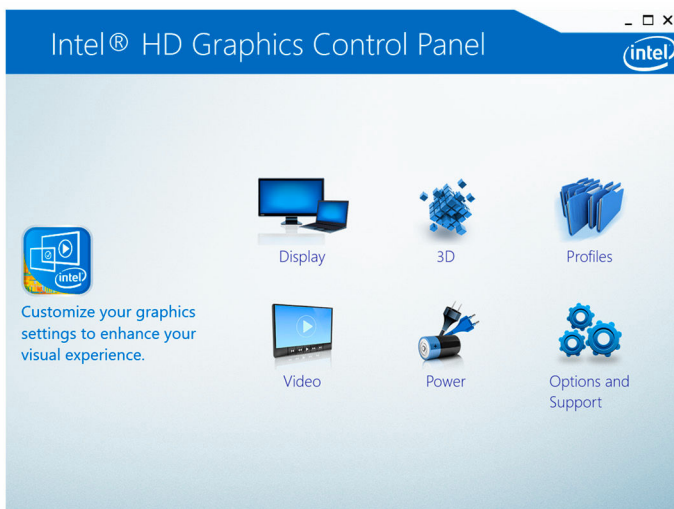

- 2 Klik of tik op **Beeldscherm**.
- 3 Wijzig de beeldscherminstellingen zo nodig.

USB

De volgende tabel bevat de USB-poorten die beschikbaar zijn voor de en Inspiron 17-7779.

Aansluitingen	Locatie
USB-poort type-C	Linkerzijde
USB 3.0-poort met PowerShare	Linkerzijde
USB 2.0-poort	Rechterzijde

 **OPMERKING:** USB 3.0 vereist dat het stuurprogramma wordt geïnstalleerd voordat USB-apparaten kunnen worden gedetecteerd.

Het USB 3.0-stuurprogramma downloaden

- 1 Zet de computer aan.
- 2 Ga naar www.dell.com/support.
- 3 Klik of tik op **Productondersteuning**, voer de servicetag van uw computer in en klik of tik op **Verzenden**.
 **OPMERKING:** Als u niet beschikt over de servicetag, gebruikt u de functie automatisch detecteren of handmatig bladeren voor uw model computer.
- 4 Klik of tik op **Stuurprogramma's en downloads** → **Ik vind het zelf**.
- 5 Scroll naar beneden op de pagina en vouw **Chipset** uit.
- 6 Klik of tik op **Downloaden** om het USB 3.0-stuurprogramma voor uw computer te downloaden.
- 7 Ga na het downloaden naar de map waar u het bestand met het USB 3.0-stuurprogramma heeft opgeslagen.
- 8 Dubbelklik of tik twee keer op het pictogram van het bestand met het stuurprogramma en volg de instructies op het scherm.

USB inschakelen of uitschakelen in het BIOS-setupprogramma

- 1 Zet uw computer aan of start de computer opnieuw op.
- 2 Druk op F2 als u het Dell-logo op het scherm ziet om naar het BIOS-setupprogramma te gaan.
Het BIOS-setupprogramma wordt weergegeven.
- 3 Selecteer in het linkerdeelvenster **Settings (Instellingen)** → **System Configuration (Systeemconfiguratie)** → **USB Configuration (USB-configuratie)**.
De USB-configuratie wordt weergegeven in het rechterdeelvenster.
- 4 Selecteer of deselecteer het selectievakje **Enable External USB Port (Externe USB-poort inschakelen)** om de poort te activeren of deactiveren.
- 5 Sla de instellingen in het BIOS-setupprogramma op en sluit het af.

Probleem oplossen als de computer niet opstart vanwege USB-emulatie

Soms wordt de computer niet opstart naar het besturingssysteem wanneer USB-apparaten zijn aangesloten op de computer tijdens het opstarten. Dit

gedrag doet zich voor omdat de computer op zoek is naar opstartbare bestanden op USB-apparaten. Volg deze stappen om dit probleem op te lossen:

- 1 Zet uw computer aan of start de computer opnieuw op.
- 2 Druk op F2 als u het Dell-logo op het scherm ziet om naar het BIOS-setupprogramma te gaan.
Het BIOS-setupprogramma wordt weergegeven.
- 3 Selecteer in het linkerdeelvenster **Settings (Instellingen)** → **System Configuration (Systeemconfiguratie)** → **USB Configuration (USB-configuratie)**.
De USB-configuratie wordt weergegeven in het rechterdeelvenster.
- 4 Deselecteer het selectievakje **Enable Boot Support (Opstartondersteuning inschakelen)** om deze optie uit te schakelen.
- 5 Sla de instellingen op en sluit de BIOS af.

Wi-Fi

De en Inspiron 17-7779 worden geleverd met Wi-Fi 802.11ac.

Wi-Fi in- of uitschakelen

 **OPMERKING:** Er is geen fysieke schakelaar om Wi-Fi in of uit te schakelen. Dit dient te worden gedaan via de computerinstellingen.

- 1 Veeg naar binnen vanaf de rechterrاند van het scherm, of klik of tik op het pictogram **Actiecentrum** op de taakbalk om het Actiecentrum te openen.
- 2 Klik of tik op **Wi-Fi** om Wi-Fi in of uit te schakelen.

Het Wi-Fi-stuurprogramma downloaden

- 1 Zet de computer aan.
- 2 Ga naar www.dell.com/support.
- 3 Klik of tik op **Productondersteuning**, voer de servicetag van uw computer in en klik of tik op **Verzenden**.

 **OPMERKING:** Als u niet beschikt over de servicetag, gebruikt u de functie automatisch detecteren of handmatig bladeren voor uw model computer.

- 4 Klik of tik op **Stuurprogramma's en downloads** → **Ik vind het zelf**.

- 5 Scroll naar beneden op de pagina en vouw **Netwerk** uit.
- 6 Klik of tik op **Downloaden** om het Wi-Fi-stuurprogramma voor uw computer te downloaden.
- 7 Ga na het downloaden naar de map waar u het bestand met het Wi-Fi-stuurprogramma heeft opgeslagen.
- 8 Dubbeklik of tik twee keer op het pictogram van het bestand met het stuurprogramma en volg de instructies op het scherm om het stuurprogramma te installeren.

Wi-Fi configureren

- 1 Schakel Wi-Fi in. Voor meer informatie, zie [Wi-Fi in- of uitgeschakelen](#).
- 2 Veeg naar binnen vanaf de rechterrand van het scherm, of klik of tik op het pictogram Actiecentrum op de taakbalk om het Actiecentrum te openen.
- 3 Druk lang op de knop **Wi-Fi**, en klik of tik vervolgens op **Ga naar instellingen**.
Een lijst van beschikbare netwerken wordt weergegeven.
- 4 Selecteer uw netwerk en klik of tik op **Verbinden**.

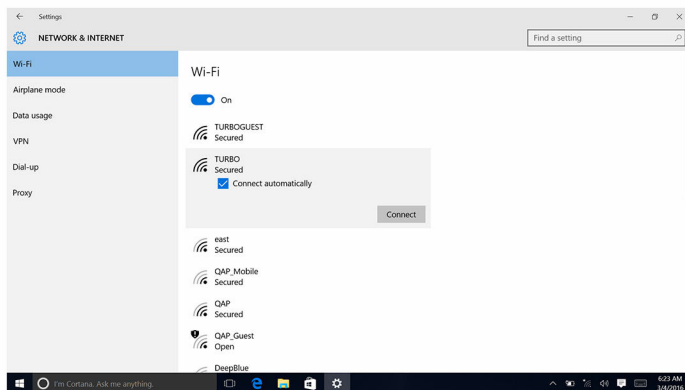

OPMERKING: Typ de netwerkbeveiligingsleutel als hierom wordt gevraagd.

Bluetooth

De en Inspiron 17-7779 worden geleverd met Bluetooth 4.0.

Bluetooth in- of uitschakelen

 **OPMERKING:** Er is geen fysieke schakelaar om Bluetooth in of uit te schakelen. Dit dient te worden gedaan via de computerinstellingen.

- 1 Veeg naar binnen vanaf de rechterrاند van het scherm, of klik of tik op het pictogram **Actiecentrum** op de taakbalk om het Actiecentrum te openen.
- 2 Klik of tik op **Bluetooth** om Bluetooth in of uit te schakelen.

De Bluetooth-apparaten koppelen

- 1 Schakel Bluetooth in. Voor meer informatie, zie [Bluetooth in- of uitschakelen](#).
- 2 Veeg naar binnen vanaf de rechterrاند van het scherm, of klik of tik op het pictogram **Actiecentrum** op de taakbalk om het Actiecentrum te openen.
- 3 Druk lang op de knop **Bluetooth**, en klik of tik vervolgens op **Ga naar instellingen**.
- 4 Selecteer het vereiste Bluetooth-apparaat voor koppelen.
- 5 Klik of tik op **Koppelen** om de Bluetooth-apparaten te koppelen.

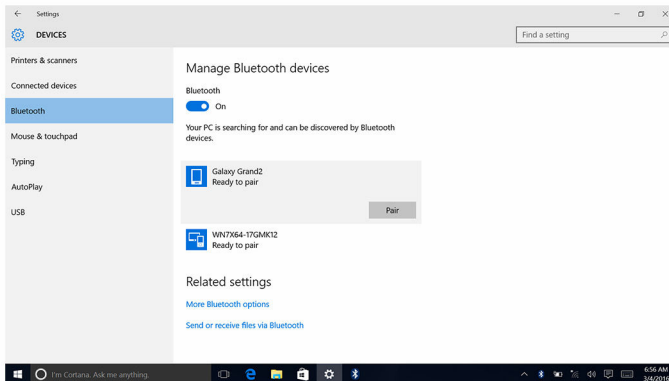

- 6 Klik of tik op **Ja** om de toegangscode op beide apparaten te bevestigen.

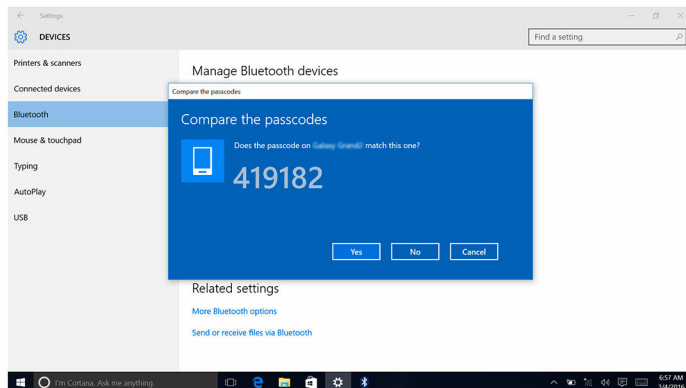

Het Bluetooth-apparaat verwijderen

- 1 Veeg naar binnen vanaf de rechterrاند van het scherm, of klik of tik op het pictogram **Actiecentrum** op de taakbalk om het Actiecentrum te openen.
- 2 Druk lang op de knop **Bluetooth**, en klik of tik vervolgens op **Ga naar instellingen**.
- 3 Klik of tik op het apparaat dat u wilt verwijderen en klik of tik vervolgens op **Apparaat verwijderen**.

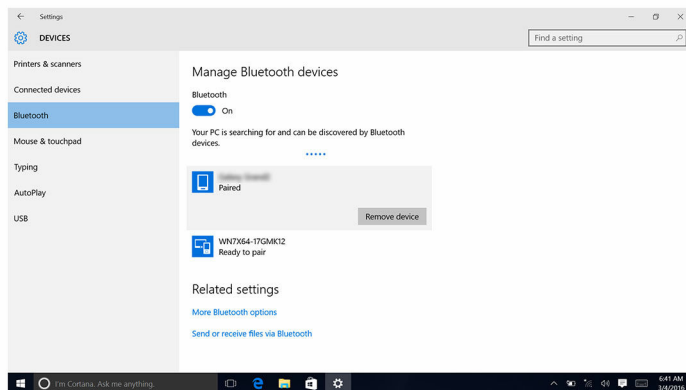

Bestanden verplaatsen tussen apparaten met Bluetooth

- 1 Veeg naar binnen vanaf de rechterrand van het scherm, of klik of tik op het pictogram **Actiecentrum** op de taakbalk om het Actiecentrum te openen.
- 2 Druk lang op de knop **Bluetooth**, en klik of tik vervolgens op **Ga naar instellingen**.
- 3 Selecteer uw Bluetooth-apparaat.
- 4 Klik of tik op **Bestanden verzenden of ontvangen via Bluetooth**.
- 5 In het venster **Bluetooth bestandsoverdracht** klikt of tikt u op **Bestanden verzenden** en selecteert u vervolgens het bestand dat u wilt verzenden.

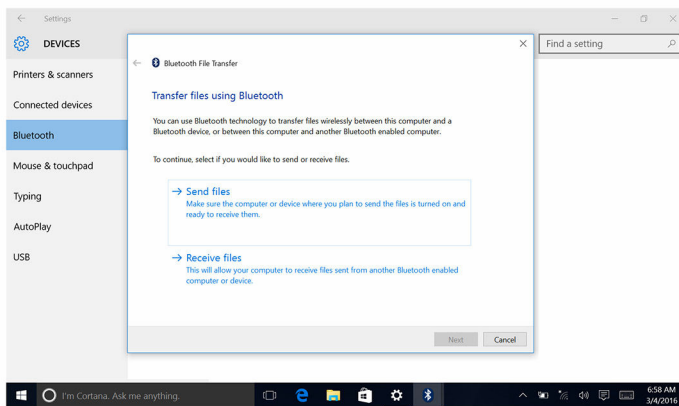

Harde schijf

De volgende tabel bevat de harde schijf-opties die beschikbaar zijn voor de en Inspiron 17-7779.

Opties	Afmetingen
SSD	M.2-station/2,5-inch station
HDD	2,5-inch station

Identificatie van de harde schijf

- 1 Klik of tik op de taakbalk op het vak Zoeken, en typ vervolgens `Device Manager`.

- 2 Klik of tik op **Apparaatbeheer**.
Het venster **Apparaatbeheer** wordt weergegeven.
- 3 Vouw **Schijfstations** uit.

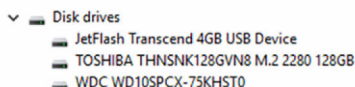

Identificatie van de harde schijf in het BIOS-setupprogramma

- 1 Zet uw computer aan of start de computer opnieuw op.
- 2 Druk op F2 als u het Dell-logo op het scherm ziet om naar het BIOS-setupprogramma te gaan.

Er wordt een lijst met harde schijven weergegeven onder **System Information (Systeem informatie)** in de groep **General (Algemeen)**.

Mediakaartlezer

De en Inspiron 17-7779 hebben één SD-kaartsleuf die zich aan de rechterkant van uw computer bevindt.

Het stuurprogramma van de mediakaartlezer downloaden

- 1 Zet de computer aan.
- 2 Ga naar www.dell.com/support.
- 3 Klik of tik op **Productondersteuning**, voer de servicetag van uw computer in en klik of tik op **Verzenden**.



OPMERKING: Als u niet beschikt over de servicetag, gebruikt u de functie automatisch detecteren of handmatig bladeren voor uw model computer.

- 4 Klik of tik op **Stuurprogramma's en downloads** → **Ik vind het zelf**.
- 5 Scroll naar beneden op de pagina en vouw **Chipset** uit.
- 6 Klik of tik op **Downloaden** om het stuurprogramma voor de mediakaartlezer in uw computer te downloaden.
- 7 Ga na het downloaden naar de map waar u het bestand met het stuurprogramma voor de mediakaartlezer heeft opgeslagen.

- 8 Dubbelklik of tik twee keer op het pictogram van het bestand met het stuurprogramma voor de kaartlezer en volg de instructies op het scherm.



Bladeren op een mediakaart

- 1 Plaats de mediakaart met de metalen contactpunten naar beneden gericht.
De kaart wordt automatisch afgespeeld en een melding wordt weergegeven op het scherm.
- 2 Volg de aanwijzingen op het scherm.





Toetsenbord

De en Inspiron 17-7779 worden geleverd met een toetsenbord met achtergrondverlichting.

De taal van het toetsenbord wijzigen

- 1 Klik of tik op **Start** .
- 2 Klik of tik op **Instellingen** .
- 3 Klik of tik op **Tijd en taal** → **Regio en taal**.
- 4 Klik of tik op **Een taal toevoegen**.
- 5 Kies de taal die u wilt toevoegen en selecteer een land voor de taal.
- 6 Onder **Talen** klikt of tikt u op de taal die u wilt instellen als standaardtaal.
- 7 Klik of tik op **Als standaard instellen**.

Sneltoetsen voor het toetsenbord

Pictogrammen	Beschrijving
	Het dempen van de audio
	Volume verlagen
	Volume verhogen
	Vorige nummer/hoofdstuk afspelen

Pictogrammen	Beschrijving
	Afspelen/Pauzeren
	Volgende nummer/hoofdstuk afspelen
	Naar extern beeldscherm schakelen
	Zoeken
	Achtergrondverlichting van het toetsenbord in-/uitschakelen
	Helderheid verminderen
	Helderheid vermeerderen
	Draadloos in-/uitschakelen
	Pauze/Break
	Slaapstand
	Scroll lock in-/uitschakelen
	Lampje wisselen tussen de status van de netvoeding en batterij en de status van de harde schijf
	Systeemverzoek
	Het menu met toepassingen openen
	Vergrendeling van Fn-toets in-/uitschakelen
	End
	Home
	Pagina omlaag

Pictogrammen	Beschrijving
	Pagina omhoog

Touchpad

De en Inspiron 17-7779 worden geleverd met een Precision-touchpad.

Een Precision-touchpad is een nieuwe klasse invoerapparaat waarmee aanwijs- en bewegingsfuncties met een hoge nauwkeurigheid worden uitgevoerd. Precision-touchpads communiceren rechtstreeks met het besturingssysteem zonder een stuurprogramma.

Het besturingssysteem regelt de algehele functionaliteit van de touchpad en er zijn geen aparte stuurprogramma's beschikbaar om te downloaden.

Identificatie van de touchpad

- 1 Klik of tik op de taakbalk op het vak Zoeken, en typ vervolgens `Device Manager`.
- 2 Klik of tik op **Apparaatbeheer**.
Het venster **Apparaatbeheer** wordt weergegeven.
- 3 Vouw **Muizen en andere aanwijsapparaten** uit.

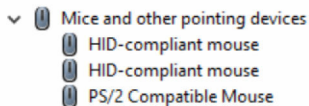

Touchpadgebaren

Gebaar	Procedure	Resultaat
Tik om te klikken	Tik op het touchpad.	Hiermee selecteert u een item
Tik, tik en schuif om te markeren of slepen	Tik, tik en schuif op het touchpad	Hiermee selecteert u tekst en kunt u een item slepen en neerzetten
Schuif om te bladeren	Plaats twee vingers op het touchpad en schuif.	Hiermee bladert u op de pagina. U kunt pagina's bladeren naar links en

Gebaar	Procedure	Resultaat
		rechts, omhoog en omlaag, of beide.
Knijp of streek om te zoomen	Plaats twee vingers op het touchpad en beweeg ze naar elkaar toe of weg van elkaar	Hiermee zoomt u uit of zoomt u in op het touchpad.
Veeg voor Actiecentrum	Veeg naar binnen vanaf de rechterrاند	Hiermee opent u het Actiecentrum. Veeg opnieuw om het Actiecentrum te verbergen.
Veeg om een nieuw bureaublad toe te voegen	Veeg naar binnen vanaf de linkerrاند	Klik of tik op Nieuw bureaublad om een nieuw bureaublad toe te voegen.

Netadapter

De en Inspiron 17-7779 worden geleverd met een 65 W stroomadapter.

 **GEVAAR: Wanneer u de kabel van de netadapter loskoppelt van de computer, trekt u aan de connector en niet aan de kabel zelf. Bij het ontkoppelen van de kabel houdt u de kabel recht om te voorkomen dat stekkerpinnen verbuigen. Bij het aansluiten van de kabel zorgt u ervoor dat de poort en de connector correct zijn uitgelijnd.**

 **GEVAAR: De netadapter is geschikt voor stopcontacten wereldwijd. Stroomaansluitingen en stekkerblokken kunnen echter per land verschillen. Wanneer een niet-compatibele kabel wordt gebruikt of de kabel verkeerd in het stekkerblok of stopcontact wordt gestoken, dan kan dit brand of beschadiging van de apparatuur tot gevolg hebben.**

 **OPMERKING:** Afhankelijk van de regio zijn adapters met twee of drie pinnen beschikbaar. Controleer onderdeelnummers van SPMD voordat u de netstroomadapter vervangt.

Batterij

De Inspiron 17-7779 wordt geleverd met de 4-cels 56 wattuur slimme lithium-ion batterij.



OPMERKING: Batterijen vallen onder de garantie gedurende een periode van één jaar vanaf de factuurdatum, tenzij anders vermeld op de factuur.

Chipset

De chipset wordt virtueel verdeeld in twee secties - Northbridge en Southbridge. Alle onderdelen van de computer communiceren met de CPU via de chipset.

De en Inspiron 17-7779 worden geleverd met de chipset die is geïntegreerd in de processor.

Het chipset-stuurprogramma downloaden

- 1 Zet de computer aan.
- 2 Ga naar www.dell.com/support.
- 3 Klik of tik op **Productondersteuning**, voer de servicetag van uw computer in en klik of tik op **Verzenden**.
 **OPMERKING:** Als u niet beschikt over de servicetag, gebruikt u de functie automatisch detecteren of handmatig bladeren voor uw model computer.
- 4 Klik of tik op **Stuurprogramma's en downloads** → **Ik vind het zelf**.
- 5 Scroll naar beneden op de pagina en vouw **Chipset** uit.
- 6 Klik of tik op **Downloaden** om het chipset-stuurprogramma voor uw computer te downloaden.
- 7 Ga na het downloaden naar de map waar u het bestand met het chipset-stuurprogramma heeft opgeslagen.
- 8 Dubbelklik of tik twee keer op het pictogram van het bestand met het chipset-stuurprogramma en volg de instructies op het scherm.

De chipset identificeren

- 1 Klik of tik op de taakbalk op het vak Zoeken, en typ vervolgens *Device Manager*.
- 2 Klik of tik op **Apparaatbeheer**.
Het venster **Apparaatbeheer** wordt weergegeven.

3 Vouw **Systemeapparaten** uit.

- ▼ System devices
 - ACPI Fixed Feature Button
 - ACPI Lid
 - ACPI Power Button
 - ACPI Processor Aggregator
 - ACPI Sleep Button
 - ACPI Thermal Zone
 - Composite Bus Enumerator
 - High Definition Audio Controller
 - High precision event timer
 - Intel(R) Integrated Sensor Solution
 - Intel(R) Management Engine Interface
 - Intel(R) Power Engine Plug-in
 - Intel(R) Serial IO GPIO Host Controller - INT344B
 - Intel(R) Serial IO I2C Host Controller - 9D60
 - Intel(R) Serial IO I2C Host Controller - 9D61
 - Intel(R) Virtual Buttons
 - ISS Dynamic Bus Enumerator
 - KBL Host Bridge/DRAM Registers - 5904
 - Legacy device
 - Microsoft ACPI-Compliant Embedded Controller
 - Microsoft ACPI-Compliant System
 - Microsoft System Management BIOS Driver
 - Microsoft UEFI-Compliant System
 - Microsoft Virtual Drive Enumerator
 - Microsoft Windows Management Interface for ACPI
 - Microsoft Windows Management Interface for ACPI
 - Mobile 6th Generation Intel(R) Processor Family I/O PCI Express Root Port #1 - 9D10
 - Mobile 6th Generation Intel(R) Processor Family I/O PCI Express Root Port #5 - 9D14
 - Mobile 6th Generation Intel(R) Processor Family I/O PMC - 9D21
 - Mobile 6th Generation Intel(R) Processor Family I/O SMBUS - 9D23
 - Mobile 6th Generation Intel(R) Processor Family I/O Thermal subsystem - 9D31
 - NDIS Virtual Network Adapter Enumerator
 - PCI Express Root Complex
 - PCI standard ISA bridge
 - Plug and Play Software Device Enumerator
 - Programmable interrupt controller
 - Remote Desktop Device Redirector Bus
 - System CMOS/real time clock
 - System timer
 - UMBus Root Bus Enumerator

Geheugen

De en Inspiron 17-7779 bevaten twee SODIMM (RAM)-sleuven, die toegankelijk zijn door de onderplaat te verwijderen. Uw computer ondersteunt 4 GB, 8 GB, 12 GB en 16 GB dual-channel DDR4-geheugen van maximaal 2.133 MHz.

Het systeemgeheugen controleren in Windows

- 1 Klik of tik op **Start** .

- 2 Selecteer **Instellingen** .
- 3 Klik of tik op **Systeem** → **Info**.

Het systeemgeheugen controleren in het BIOS-setupprogramma

- 1 Zet uw computer aan of start de computer opnieuw op.
- 2 Druk op F2 als u het Dell-logo op het scherm ziet om naar het BIOS-setupprogramma te gaan.
- 3 Selecteer in het linkerdeelvenster **Settings (Instellingen)** → **General (Algemeen)** → **System Information (Systeeminformatie)**.
De informatie wordt weergegeven in het rechterdeelvenster.

Het geheugen testen met behulp van ePSA

- 1 Zet uw computer aan of start de computer opnieuw op.
- 2 Druk op F12 als u het Dell-logo op het scherm ziet om naar het opstartmenu te gaan.
- 3 Gebruik de pijltoetsen om de menu-optie **Diagnose** te selecteren en druk op **Enter**.
- 4 Volg de instructies op het scherm om de ePSA Pre-boot System Assessment (systeemanalyse) te voltooien.



OPMERKING: Als het logo van het besturingssysteem verschijnt, wacht u totdat u het bureaublad ziet. Schakel uw computer uit en probeer het opnieuw.

Processoren

De en Inspiron 17-7779 worden geleverd met de volgende processor-opties:

- en 7e generatie Intel Core i5
- en 7e generatie Intel Core i7

De processoren identificeren in Windows

- 1 Klik of tik op de taakbalk op het vak Zoeken, en typ vervolgens **Device Manager**.
- 2 Klik of tik op **Apparaatbeheer**.
Het venster **Apparaatbeheer** wordt weergegeven.

3 Vouw **Processoren** uit.

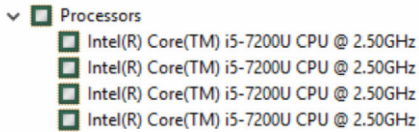

Het gebruik van de processor controleren in taakbeheer

- 1 Klik met de rechtermuisknop of tik twee keer op de taakbalk.
- 2 Klik of tik op **Taakbeheer**.
Het venster **Taakbeheer** wordt weergegeven.
- 3 Klik op **Meer Details**.
- 4 Klik of tik op het tabblad **Prestaties** om details weer te geven over de prestaties van de processor.

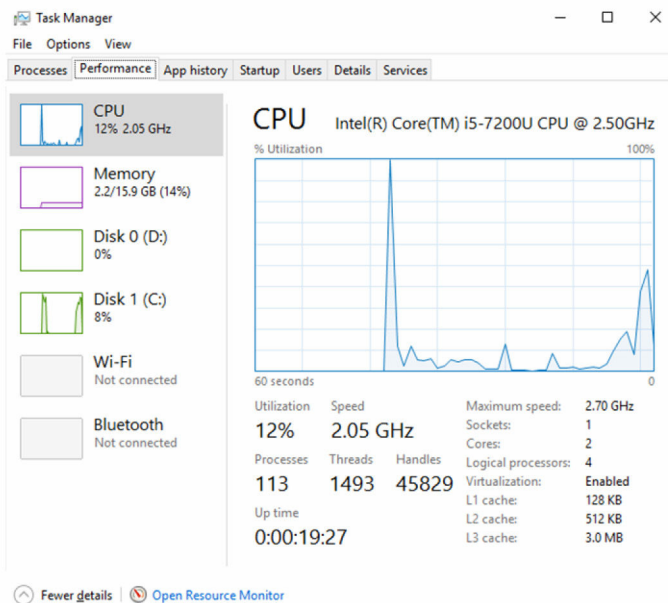

Besturingssysteem

De en Inspiron 17-7779 worden geleverd met de fabrieksinstallatie van Windows 10.

Locatie van de servicetag

De servicetag is een unieke alfanumerieke identificatiecode waarmee Dell servicetechnici de hardware-componenten in uw computer kunnen identificeren en toegang kunnen krijgen tot informatie over de garantie.

Apparaatstuurprogramma's

Intel Dynamic Platform en Thermal Framework

Controleer in Apparaatbeheer of Intel Dynamic Platform en Thermal Framework zijn geïnstalleerd.

Installeer de updates van het stuurprogramma via www.dell.com/support.

- ▼  Intel(R) Dynamic Platform and Thermal Framework
 -  Intel(R) Dynamic Platform and Thermal Framework Generic Participant
 -  Intel(R) Dynamic Platform and Thermal Framework Generic Participant
 -  Intel(R) Dynamic Platform and Thermal Framework Manager
 -  Intel(R) Dynamic Platform and Thermal Framework Memory Participant
 -  Intel(R) Dynamic Platform and Thermal Framework Processor Participant

Installatieprogramma voor Intel chipset-software

Controleer in Apparaatbeheer of het chipsetstuurprogramma is geïnstalleerd.

Installeer de updates voor de Intel chipset via www.dell.com/support.

- System devices
 - ACPI Fixed Feature Button
 - ACPI Lid
 - ACPI Power Button
 - ACPI Processor Aggregator
 - ACPI Sleep Button
 - ACPI Thermal Zone
 - Composite Bus Enumerator
 - High Definition Audio Controller
 - High precision event timer
 - Intel(R) Integrated Sensor Solution
 - Intel(R) Management Engine Interface
 - Intel(R) Power Engine Plug-in
 - Intel(R) Serial IO GPIO Host Controller - INT344B
 - Intel(R) Serial IO I2C Host Controller - 9D60
 - Intel(R) Serial IO I2C Host Controller - 9D61
 - Intel(R) Virtual Buttons
 - ISS Dynamic Bus Enumerator
 - KBL Host Bridge/DRAM Registers - 5904
 - Legacy device
 - Microsoft ACPI-Compliant Embedded Controller
 - Microsoft ACPI-Compliant System
 - Microsoft System Management BIOS Driver
 - Microsoft UEFI-Compliant System
 - Microsoft Virtual Drive Enumerator
 - Microsoft Windows Management Interface for ACPI
 - Microsoft Windows Management Interface for ACPI
 - Mobile 6th Generation Intel(R) Processor Family I/O PCI Express Root Port #1 - 9D10
 - Mobile 6th Generation Intel(R) Processor Family I/O PCI Express Root Port #5 - 9D14
 - Mobile 6th Generation Intel(R) Processor Family I/O PMC - 9D21
 - Mobile 6th Generation Intel(R) Processor Family I/O SMBUS - 9D23
 - Mobile 6th Generation Intel(R) Processor Family I/O Thermal subsystem - 9D31
 - NDIS Virtual Network Adapter Enumerator
 - PCI Express Root Complex
 - PCI standard ISA bridge
 - Plug and Play Software Device Enumerator
 - Programmable interrupt controller
 - Remote Desktop Device Redirector Bus
 - System CMOS/real time clock
 - System timer
 - UMBus Root Bus Enumerator

Videostuurprogramma's

Controleer in Apparaatbeheer of het videostuurprogramma is geïnstalleerd.

Installeer de update van het videostuurprogramma via www.dell.com/support.

- Display adapters
 - Intel Kabylake HD Graphics ULT GT2
 - NVIDIA GeForce 940MX

Stuurprogramma Intel Serial IO

Controleer in Apparaatbeheer of het Intel Serial IO-stuurprogramma is geïnstalleerd.

Installeer de updates van het stuurprogramma via www.dell.com/support.

- ▼  Human Interface Devices
 -  Converted Portable Device Control device
 -  GPIO Buttons Driver
 -  GPIO Dock Mode Indicator Driver
 -  GPIO Laptop or Slate Indicator Driver
 -  HID PCI Minidriver for ISS
 -  HID PCI Minidriver for ISS
 -  HID PCI Minidriver for ISS
 -  HID PCI Minidriver for ISS
 -  HID-compliant consumer control device
 -  HID-compliant consumer control device
 -  HID-compliant consumer control device
 -  HID-compliant consumer control device
 -  HID-compliant consumer control device
 -  HID-compliant consumer control device
 -  HID-compliant consumer control device
 -  HID-compliant consumer control device
 -  HID-compliant consumer control device
 -  HID-compliant consumer control device
 -  HID-compliant consumer control device
 -  HID-compliant device
 -  HID-compliant system controller
 -  HID-compliant system controller
 -  HID-compliant system controller
 -  HID-compliant system controller
 -  HID-compliant system controller
 -  HID-compliant touch pad
 -  HID-compliant touch screen
 -  HID-compliant vendor-defined device
 -  HID-compliant vendor-defined device
 -  HID-compliant vendor-defined device
 -  HID-compliant vendor-defined device
 -  HID-compliant vendor-defined device
 -  HID-compliant vendor-defined device
 -  HID-compliant wireless radio controls
 -  I2C HID Device
 -  Microsoft Input Configuration Device
 -  Portable Device Control device
 -  Sideband GPIO Buttons Injection Device
 -  USB Input Device

- ▼  Mice and other pointing devices
 -  HID-compliant mouse
 -  HID-compliant mouse
 -  PS/2 Compatible Mouse

- System devices
 - ACPI Fixed Feature Button
 - ACPI Lid
 - ACPI Power Button
 - ACPI Processor Aggregator
 - ACPI Sleep Button
 - ACPI Thermal Zone
 - Composite Bus Enumerator
 - High Definition Audio Controller
 - High precision event timer
 - Intel(R) Integrated Sensor Solution
 - Intel(R) Management Engine Interface
 - Intel(R) Power Engine Plug-in
 - Intel(R) Serial IO GPIO Host Controller - INT344B
 - Intel(R) Serial IO I2C Host Controller - 9D60
 - Intel(R) Serial IO I2C Host Controller - 9D61
 - Intel(R) Virtual Buttons
 - ISS Dynamic Bus Enumerator
 - KBL Host Bridge/DRAM Registers - 5904
 - Legacy device
 - Microsoft ACPI-Compliant Embedded Controller
 - Microsoft ACPI-Compliant System
 - Microsoft System Management BIOS Driver
 - Microsoft UEFI-Compliant System
 - Microsoft Virtual Drive Enumerator
 - Microsoft Windows Management Interface for ACPI
 - Microsoft Windows Management Interface for ACPI
 - Mobile 6th Generation Intel(R) Processor Family I/O PCI Express Root Port #1 - 9D10
 - Mobile 6th Generation Intel(R) Processor Family I/O PCI Express Root Port #5 - 9D14
 - Mobile 6th Generation Intel(R) Processor Family I/O PMC - 9D21
 - Mobile 6th Generation Intel(R) Processor Family I/O SMBUS - 9D23
 - Mobile 6th Generation Intel(R) Processor Family I/O Thermal subsystem - 9D31
 - NDIS Virtual Network Adapter Enumerator
 - PCI Express Root Complex
 - PCI standard ISA bridge
 - Plug and Play Software Device Enumerator
 - Programmable interrupt controller
 - Remote Desktop Device Redirector Bus
 - System CMOS/real time clock
 - System timer
 - UMBus Root Bus Enumerator

Intel Trusted Execution Engine-interface

Controleer in Apparaatbeheer of het stuurprogramma voor de Intel Trusted Execution Engine-interface is geïnstalleerd.

Installeer de update van het stuurprogramma via www.dell.com/support.

- System devices
 - ACPI Fixed Feature Button
 - ACPI Lid
 - ACPI Power Button
 - ACPI Processor Aggregator
 - ACPI Sleep Button
 - ACPI Thermal Zone
 - Composite Bus Enumerator
 - High Definition Audio Controller
 - High precision event timer
 - Intel(R) Integrated Sensor Solution
 - Intel(R) Management Engine Interface
 - Intel(R) Power Engine Plug-in
 - Intel(R) Serial IO GPIO Host Controller - INT344B
 - Intel(R) Serial IO I2C Host Controller - 9D60
 - Intel(R) Serial IO I2C Host Controller - 9D61
 - Intel(R) Virtual Buttons
 - ISS Dynamic Bus Enumerator
 - KBL Host Bridge/DRAM Registers - 5904
 - Legacy device
 - Microsoft ACPI-Compliant Embedded Controller
 - Microsoft ACPI-Compliant System
 - Microsoft System Management BIOS Driver
 - Microsoft UEFI-Compliant System
 - Microsoft Virtual Drive Enumerator
 - Microsoft Windows Management Interface for ACPI
 - Microsoft Windows Management Interface for ACPI
 - Mobile 6th Generation Intel(R) Processor Family I/O PCI Express Root Port #1 - 9D10
 - Mobile 6th Generation Intel(R) Processor Family I/O PCI Express Root Port #5 - 9D14
 - Mobile 6th Generation Intel(R) Processor Family I/O PMC - 9D21
 - Mobile 6th Generation Intel(R) Processor Family I/O SMBUS - 9D23
 - Mobile 6th Generation Intel(R) Processor Family I/O Thermal subsystem - 9D31
 - NDIS Virtual Network Adapter Enumerator
 - PCI Express Root Complex
 - PCI standard ISA bridge
 - Plug and Play Software Device Enumerator
 - Programmable interrupt controller
 - Remote Desktop Device Redirector Bus
 - System CMOS/real time clock
 - System timer
 - UMBus Root Bus Enumerator

Stuurprogramma Intel Virtual Button

Controleer in Apparaatbeheer of het stuurprogramma van de Intel Virtual Button is geïnstalleerd.

Installeer de updates van het stuurprogramma via www.dell.com/support.

- System devices
 - ACPI Fixed Feature Button
 - ACPI Lid
 - ACPI Power Button
 - ACPI Processor Aggregator
 - ACPI Sleep Button
 - ACPI Thermal Zone
 - Composite Bus Enumerator
 - High Definition Audio Controller
 - High precision event timer
 - Intel(R) Integrated Sensor Solution
 - Intel(R) Management Engine Interface
 - Intel(R) Power Engine Plug-in
 - Intel(R) Serial IO GPIO Host Controller - INT344B
 - Intel(R) Serial IO I2C Host Controller - 9D60
 - Intel(R) Serial IO I2C Host Controller - 9D61
 - Intel(R) Virtual Buttons
 - ISS Dynamic Bus Enumerator
 - KBL Host Bridge/DRAM Registers - 5904
 - Legacy device
 - Microsoft ACPI-Compliant Embedded Controller
 - Microsoft ACPI-Compliant System
 - Microsoft System Management BIOS Driver
 - Microsoft UEFI-Compliant System
 - Microsoft Virtual Drive Enumerator
 - Microsoft Windows Management Interface for ACPI
 - Microsoft Windows Management Interface for ACPI
 - Mobile 6th Generation Intel(R) Processor Family I/O PCI Express Root Port #1 - 9D10
 - Mobile 6th Generation Intel(R) Processor Family I/O PCI Express Root Port #5 - 9D14
 - Mobile 6th Generation Intel(R) Processor Family I/O PMC - 9D21
 - Mobile 6th Generation Intel(R) Processor Family I/O SMBUS - 9D23
 - Mobile 6th Generation Intel(R) Processor Family I/O Thermal subsystem - 9D31
 - NDIS Virtual Network Adapter Enumerator
 - PCI Express Root Complex
 - PCI standard ISA bridge
 - Plug and Play Software Device Enumerator
 - Programmable interrupt controller
 - Remote Desktop Device Redirector Bus
 - System CMOS/real time clock
 - System timer
 - UMBus Root Bus Enumerator

Intel Wireless 3165 Wi-Fi- en Bluetooth-stuurprogramma's

Controleer in Apparaatbeheer of het stuurprogramma van de netwerkkaart is geïnstalleerd.

Installeer de updates van het stuurprogramma via www.dell.com/support.

- Network adapters
 - Bluetooth Device (Personal Area Network)
 - Bluetooth Device (RFCOMM Protocol TDI)
 - Intel(R) Dual Band Wireless-AC 3165

Controleer in Apparaatbeheer of het Bluetooth-stuurprogramma is geïnstalleerd.

Installeer de updates van het stuurprogramma via www.dell.com/support.



BIOS-overzicht

De BIOS beheert de gegevensstroom tussen het besturingssysteem van de computer en de aangesloten apparaten, zoals de harde schijf, video-adapter, toetsenbord, muis en printer.

Het BIOS-setupprogramma openen

- 1 Zet uw computer aan of start de computer opnieuw op.
- 2 Druk op F2 als u het Dell-logo op het scherm ziet om naar het BIOS-setupprogramma te gaan.

U kunt de door de gebruiker gedefinieerde instellingen wijzigen in het BIOS-setupprogramma.

Opstartmenu

De en Inspiron 17-7779 bevatten een eenmalig opstartmenu. Door middel van deze functie kunt u de volgorde wijzigen van apparaten waarmee uw computer probeert op te starten, bijvoorbeeld een diskette, cd-rom of de harde schijf.

Verbeteringen van het opstartmenu

Dit zijn de verbeteringen van het opstartmenu:

- **Vlottere toegang** - Druk op F12 om het opstartmenu te openen.
- **Gebruikersprompt** - De gebruiker wordt gevraagd de toets te gebruiken op het BIOS-scherm.
- **Diagnostische opties** - Het opstartmenu bevat de diagnostische ePSA-opties.

Timing toetsenreeksen

Het toetsenbord is niet het eerste apparaat dat door Setup wordt geïnitieerd. Daarom wordt het toetsenbord vergrendeld als u te vroeg op een toets drukt. In dergelijke gevallen wordt een foutmelding van het

toetsenbord weergegeven op het scherm en kunt u de computer niet opnieuw opstarten met de toetsencombinatie Ctrl+Alt+Del.

Om te voorkomen dat het toetsenbord vergrendelt, wacht u totdat het toetsenbord helemaal is geïnitieerd. Het toetsenbord is geïnitieerd als één van de volgende situaties zich voordoet:

- De toetsenbordlampjes knipperen.
- De prompt "F2=Setup" verschijnt tijdens het opstarten in de rechterbovenhoek van het scherm.

Diagnostische lampjes systeem

Lampje voor de status van de netvoeding en batterij/de status van de harde schijf

Geeft de status van de batterijlading of de activiteit van de harde schijf aan.

 **OPMERKING:** Druk op Fn+H om dit lampje te wisselen tussen de status van de netvoeding en batterij en de status van de harde schijf.

Activiteitslampje vaste schijf

Dit lampje gaat branden wanneer de computer gegevens leest of deze naar de harde schijf schrijft.

Lampje voeding en batterijstatus

Geeft de status van de voeding en de batterij weer.

Wit lampje - netadapter is aangesloten en de batterij is meer dan 5 procent opgeladen.

Oranje - computer werkt op de accu en de accu heeft minder dan 5 procent vermogen.

Uit

- Netadapter is aangesloten en de accu is volledig opgeladen.
- De computer werkt op de accu en de accu heeft meer dan 5 procent vermogen.
- Computer is in slaapstand, sluimerstand of uitgeschakeld.

Het statuslampje van de voeding en de batterij knippert oranje en pieptoncodes geven aan dat er storingen zijn.

Bijvoorbeeld, het statuslampje voor de voeding en de batterij knippert twee keer oranje gevolgd door een pauze, en vervolgens knippert het lampje drie keer wit gevolgd door een pauze. Dit '2, 3'-patroon blijft doorgaan totdat de computer wordt uitgeschakeld, waarbij wordt aangegeven dat er geen geheugen of RAM is gedetecteerd.

De volgende tabel bevat de verschillende lichtpatronen, wat ze aangeven en de mogelijke oplossingen.

Lampjespatroon	Omschrijving van het probleem	Voorgestelde oplossing
2,1	CPU-fout	Plaats het moederbord terug.
2,2	Moederbord: fout van BIOS en ROM	Flash de nieuwste BIOS-versie. Als het probleem aanhoudt, vervangt u het moederbord.
2,3	Geen geheugen of RAM gevonden	Controleer of de geheugenmodule goed is geïnstalleerd. Als het probleem aanhoudt, vervangt u de geheugenmodule.
2,4	Geheugen- of RAM-fout	Plaats de geheugenmodule terug.
2,5	Ongeldig geheugen geïnstalleerd	Plaats de geheugenmodule terug.
2,6	Moederbord- of chipset-fout	Plaats het moederbord terug.
2,7	LCD-fout	Vervangt het LCD-scherm.
3,1	CMOS-batterijstoring	Vervang de CMOS-batterij.
3,2	PCI- of videokaart- of chip-fout	Vervang de CMOS-batterij.
3,3	Herstel-image niet gevonden	Maak een nieuwe image van het systeem.
3,4	Herstel-image gevonden maar ongeldig	Maak een nieuwe image van het systeem.

Statuslampje voor camera: geeft aan of de camera in gebruik is.

- Wit lampje - camera is in gebruik.
- Uit - camera is niet in gebruik.

Statuslampje Caps Lock: geeft aan of Caps Lock is ingeschakeld of uitgeschakeld.

- Wit lampje - Caps Lock is ingeschakeld.
- Uit - Caps Lock is uitgeschakeld.

Hulp verkrijgen en contact opnemen met Dell

Bronnen voor zelfhulp

U kunt informatie en hulp bij Dell-producten en services krijgen door middel van deze bronnen voor zelfhulp.

Informatie over producten en services van Dell

www.dell.com

Windows 8.1 en Windows 10

App Dell Help en ondersteuning



Windows 10

App Aan de slag



Windows 8.1

App Help + Tips



Help openen in Windows 8, Windows 8.1 en Windows 10

In Windows Zoeken typt u **Help** and **Support** en drukt u op **Enter**.

Help openen in Windows 7

Klik op **Start** → **Help en ondersteuning**.

Onlinehulp voor besturingssysteem

www.dell.com/support/windows

www.dell.com/support/linux

Informatie over probleemoplossing, gebruikershandleidingen, instructies voor installatie, productspecificaties, technische ondersteuningsblogs, stuurprogramma's, software-updates enzovoorts.



www.dell.com/support

Informatie over uw besturingssysteem, instellen en gebruiken van uw computer, databack-ups, diagnostieken, enz.

Ga naar *Ik en mijn Dell* op www.dell.com/support/manuals.

Contact opnemen met Dell

Ga naar www.dell.com/contactdell als u contact wilt opnemen met Dell voor verkoop, technische ondersteuning of aan de klantenservice gerelateerde zaken.

-  **OPMERKING:** De beschikbaarheid hiervan verschilt per land en product. Sommige services zijn mogelijk niet beschikbaar in uw land.
-  **OPMERKING:** Als u geen actieve internetverbinding hebt, kunt u de contactgegevens vinden op de factuur, de pakbon of in de productcatalogus van Dell.