

Inspiron 17 5000

Manuale di servizio



Messaggi di N.B., Attenzione e Avvertenza

 **N.B.:** un messaggio N.B. (Nota Bene) indica informazioni importanti che contribuiscono a migliorare l'utilizzo del prodotto.

 **ATTENZIONE:** un messaggio di **ATTENZIONE** evidenzia la possibilità che si verifichi un danno all'hardware o una perdita di dati ed indica come evitare il problema.

 **AVVERTENZA:** un messaggio di **AVVERTENZA** evidenzia un potenziale rischio di danni alla proprietà, lesioni personali o morte.

Capitolo 1: Prima di intervenire sui componenti interni del computer.....	9
Operazioni preliminari.....	9
Istruzioni di sicurezza.....	9
Strumenti consigliati.....	10
Elenco viti.....	10
Capitolo 2: Dopo aver effettuato interventi sui componenti interni del computer.....	12
Capitolo 3: Rimozione dell'unità ottica.....	13
Procedura.....	13
Capitolo 4: Ricollocamento dell'unità ottica.....	15
Procedura.....	15
Capitolo 5: Rimozione del coperchio della base.....	16
Prerequisiti.....	16
Procedura.....	16
Capitolo 6: Ricollocamento del coperchio della base.....	18
Procedura.....	18
Post-requisiti.....	18
Capitolo 7: Rimozione della batteria.....	19
Prerequisiti.....	19
Procedura.....	19
Capitolo 8: Ricollocamento della batteria.....	20
Procedura	20
Post-requisiti.....	20
Capitolo 9: Rimozione dei moduli di memoria.....	21
Prerequisiti.....	21
Procedura.....	21
Capitolo 10: Ricollocamento dei moduli di memoria.....	22
Procedura	22
Post-requisiti.....	22
Capitolo 11: Rimozione della scheda per reti senza fili.....	23
Prerequisiti.....	23
Procedura.....	23
Capitolo 12: Ricollocamento della scheda per reti senza fili.....	25

Procedura.....	25
Post-requisiti.....	25
Capitolo 13: Rimozione della scheda del connettore dell'unità ottica.....	26
Prerequisiti.....	26
Procedura.....	26
Capitolo 14: Riposizionamento della scheda del connettore dell'unità ottica.....	27
Procedura	27
Post-requisiti.....	27
Capitolo 15: Rimozione della batteria pulsante.....	28
Prerequisiti.....	28
Procedura.....	28
Capitolo 16: Ricollocamento della batteria pulsante.....	29
Procedura.....	29
Post-requisiti.....	29
Capitolo 17: Rimozione della ventola.....	30
Prerequisiti.....	30
Procedura.....	30
Capitolo 18: Ricollocamento della ventola.....	32
Procedura	32
Post-requisiti.....	32
Capitolo 19: Rimozione dell'unità a stato solido/Intel Optane.....	33
Prerequisiti.....	33
Procedura.....	33
Capitolo 20: Ricollocamento dell'unità a stato solido/Intel Optane.....	35
Procedura.....	35
Post-requisiti.....	35
Capitolo 21: Rimozione del disco rigido.....	36
Prerequisiti.....	36
Procedura.....	36
Capitolo 22: Ricollocamento del disco rigido.....	38
Procedura.....	38
Post-requisiti.....	38
Capitolo 23: Rimozione del touchpad.....	39
Prerequisiti.....	39
Procedura.....	39
Capitolo 24: Ricollocamento del touchpad.....	41

Procedura	41
Post-requisiti.....	41
Capitolo 25: Rimozione degli altoparlanti.....	42
Prerequisiti.....	42
Procedura.....	42
Capitolo 26: Ricollocamento degli altoparlanti.....	43
Procedura	43
Post-requisiti.....	43
Capitolo 27: Rimozione del dissipatore di calore.....	44
Prerequisiti.....	44
Procedura.....	44
Capitolo 28: Ricollocamento del dissipatore di calore.....	45
Procedura	45
Post-requisiti.....	45
Capitolo 29: Rimozione della porta dell'adattatore di alimentazione.....	46
Prerequisiti.....	46
Procedura.....	46
Capitolo 30: Ricollocamento della porta dell'adattatore di alimentazione.....	47
Procedura	47
Post-requisiti.....	47
Capitolo 31: Rimozione del gruppo dello schermo.....	48
Prerequisiti.....	48
Procedura.....	48
Capitolo 32: Ricollocamento del gruppo dello schermo.....	51
Procedura	51
Post-requisiti.....	51
Capitolo 33: Rimozione della scheda di I/O.....	52
Prerequisiti.....	52
Procedura.....	52
Capitolo 34: Ricollocamento della scheda di I/O.....	53
Procedura.....	53
Post-requisiti.....	53
Capitolo 35: Rimozione della scheda del pulsante di Accensione.....	54
Prerequisiti.....	54
Procedura.....	54
Capitolo 36: Ricollocamento della scheda del pulsante di Accensione.....	56

Procedura	56
Post-requisiti.....	56
Capitolo 37: Rimozione della scheda di sistema.....	57
Prerequisiti.....	57
Procedura.....	57
Capitolo 38: Ricollocamento della scheda di sistema.....	60
Procedura	60
Post-requisiti.....	60
Inserimento del numero di servizio nel BIOS.....	60
Capitolo 39: Rimozione del pulsante di alimentazione con lettore di impronte digitali.....	61
Prerequisiti.....	61
Procedura.....	61
Capitolo 40: Ricollocamento del pulsante di accensione con lettore di impronte digitali.....	63
Procedura	63
Post-requisiti.....	63
Capitolo 41: Rimozione del gruppo del supporto per i polsi e tastiera.....	64
Prerequisiti.....	64
Procedura.....	64
Capitolo 42: Ricollocamento del gruppo del supporto per i polsi e tastiera.....	66
Procedura	66
Post-requisiti.....	66
Capitolo 43: Rimozione della cornice dello schermo.....	67
Prerequisiti.....	67
Procedura.....	67
Capitolo 44: Ricollocamento della cornice dello schermo.....	68
Procedura	68
Post-requisiti.....	68
Capitolo 45: Rimozione della fotocamera.....	69
Prerequisiti.....	69
Procedura.....	69
Capitolo 46: Ricollocamento della fotocamera.....	70
Procedura	70
Post-requisiti.....	70
Capitolo 47: Rimozione del pannello dello schermo.....	71
Prerequisiti.....	71
Procedura.....	71



Capitolo 48: Ricollocamento del pannello dello schermo.....	73
Procedura	73
Post-requisiti.....	73
Capitolo 49: Rimozione dei cardini dello schermo.....	74
Prerequisiti.....	74
Procedura.....	74
Capitolo 50: Ricollocamento dei cardini dello schermo.....	75
Procedura	75
Post-requisiti.....	75
Capitolo 51: Rimozione del cavo dello schermo.....	76
Prerequisiti.....	76
Procedura.....	76
Capitolo 52: Ricollocamento del cavo dello schermo.....	77
Procedura	77
Post-requisiti.....	77
Capitolo 53: Rimozione del gruppo coperchio posteriore dello schermo e antenna.....	78
Prerequisiti.....	78
Procedura.....	78
Capitolo 54: Ricollocamento del coperchio posteriore dello schermo e antenna.....	79
Procedura	79
Post-requisiti.....	79
Capitolo 55: Download dei driver.....	80
Download del driver audio.....	80
Download del driver grafico.....	80
Download del driver USB 3.0.....	80
Download del driver Wi-Fi.....	81
Scaricare il driver del lettore di schede multimediali.....	81
Download del driver del chipset.....	81
Download del driver di rete.....	81
Capitolo 56: Installazione di sistema.....	83
Boot Sequence.....	83
Tasti di navigazione.....	83
Installazione di sistema.....	83
Inserimento del programma di installazione del BIOS.....	84
Opzioni di installazione del sistema.....	84
Capitolo 57: Password di sistema e password di installazione.....	89
Assegnazione di una password di configurazione del sistema.....	89
Eliminazione o modifica di una password di installazione e di sistema esistente.....	89

Cancellazione delle impostazioni CMOS.....	90
Cancellazione delle password del BIOS (configurazione del sistema) e del sistema.....	90
Capitolo 58: Risoluzione dei problemi.....	91
Aggiornamento del BIOS.....	91
Aggiornamento del BIOS (chiavetta USB).....	91
Memoria Intel Optane (opzionale).....	91
Abilitazione della memoria Intel Optane.....	91
Disabilitazione della memoria Intel Optane.....	92
Diagnostica di verifica di controllo delle prestazioni di sistema al preavvio Dell SupportAssist.....	92
Esecuzione della verifica di prestazioni di sistema al preavvio SupportAssist.....	92
Indicatori di diagnostica di sistema.....	93
Rilascio dell'energia residua.....	94
Ciclo di alimentazione Wi-Fi.....	94
Capitolo 59: Come ottenere assistenza e contattare Dell.....	95

Prima di intervenire sui componenti interni del computer

 **N.B.:** Le immagini contenute in questo documento possono differire a seconda della configurazione ordinata.

Operazioni preliminari

1. Salvare e chiudere tutti i file aperti e uscire da tutte le applicazioni in esecuzione.
2. Arrestare il computer. Fare clic su **Start** >  **Alimentazione** > **Arresta il sistema**.
 **N.B.:** Se si utilizza un sistema operativo diverso, consultare la documentazione relativa alle istruzioni sullo spegnimento del sistema operativo.
3. Scollegare il computer e tutte le periferiche collegate dalle rispettive prese elettriche.
4. Scollegare tutti i dispositivi e le periferiche di rete collegati, come tastiera, mouse e monitor, dal computer.
5. Rimuovere qualsiasi scheda flash e disco ottico dal computer, se applicabile.

Istruzioni di sicurezza

Utilizzare le seguenti istruzioni di sicurezza per proteggere il computer da danni potenziali e per garantire la propria sicurezza personale. Salvo diversamente indicato, ogni procedura inclusa in questo documento presuppone che siano state lette le informazioni sulla sicurezza spedite assieme al computer.

 **N.B.:** Prima di effettuare interventi sui componenti interni, leggere le informazioni sulla sicurezza fornite assieme al computer. Per maggiori informazioni sulle procedure consigliate relative alla sicurezza, consultare la home page Conformità alle normative su www.dell.com/regulatory_compliance.

 **N.B.:** Scollegare tutte le fonti di alimentazione prima di aprire il coperchio o i pannelli del computer. Dopo aver eseguito gli interventi sui componenti interni del computer, ricollocare tutti i coperchi, i pannelli e le viti prima di collegare la presa elettrica.

 **ATTENZIONE:** Per evitare danni al computer, assicurarsi che la superficie di lavoro sia piana e pulita.

 **ATTENZIONE:** Maneggiare i componenti e le schede con cura. Non toccare i componenti o i contatti su una scheda. Tenere una scheda dai bordi o dal supporto di montaggio in metallo. Tenere un componente come ad esempio un processore dai bordi non dai piedini.

 **ATTENZIONE:** L'utente dovrà eseguire solo interventi di risoluzione dei problemi e le riparazioni nella misura autorizzata e secondo le direttive ricevute dal team dell'assistenza tecnica Dell. I danni dovuti alla manutenzione non autorizzata da Dell non sono coperti dalla garanzia. Consultare le istruzioni di sicurezza fornite insieme al prodotto o all'indirizzo www.dell.com/regulatory_compliance.

 **ATTENZIONE:** Prima di toccare i componenti del computer, scaricare a terra l'elettricità statica del corpo utilizzando una fascetta da polso per la messa a terra o toccando di tanto in tanto una superficie metallica non verniciata, ad esempio la parte metallica sul retro del computer. Nel corso delle varie operazioni, toccare di tanto in tanto una superficie metallica non verniciata per scaricare l'elettricità statica eventualmente accumulata che potrebbe danneggiare i componenti interni.

 **ATTENZIONE:** Per scollegare un cavo, afferrare il connettore o la linguetta di tiramento, non il cavo stesso. Alcuni cavi sono dotati di connettori con linguette di blocco o viti a testa zigrinata che bisogna sganciare prima di scollegare il cavo.

Quando si scollegano i cavi, mantenerli allineati uniformemente per evitare di piegare eventuali piedini dei connettori.
 Quando si collegano i cavi, accertarsi che le porte e i connettori siano orientati e allineati correttamente.

ATTENZIONE: Premere ed estrarre eventuali schede installate nel lettore di schede multimediali.

N.B.: Il colore del computer e di alcuni componenti potrebbe apparire diverso da quello mostrato in questo documento.

Strumenti consigliati

Le procedure in questo documento potrebbero richiedere i seguenti strumenti:

- Cacciavite a croce n. 1
- Graffietto in plastica

Elenco viti

Tabella 1. Elenco viti























Componente	Fissata al	Tipo di vite	Quantità	Immagine della vite
Gruppo unità ottica	Coperchio della base	M2x4	1	
Staffa unità ottica	Unità ottica	M2x3	2	
Coperchio della base	Gruppo del poggiapolsi e tastiera	M2x2	2	
Coperchio della base	Gruppo del poggiapolsi e tastiera	M2x4	1	
Coperchio della base	Gruppo del poggiapolsi e tastiera	M2.5x7	7	 <p>N.B.: Il colore della vite può variare in base alla configurazione ordinata.</p>
Batteria	Gruppo del poggiapolsi e tastiera	M2x3	4	
Pannello di visualizzazione	Gruppo del coperchio posteriore del display e antenna	M2x2	4	
Ventola	Gruppo del poggiapolsi e tastiera	M2.5x5	3	
Gruppo disco rigido	Gruppo del poggiapolsi e tastiera	M2x3	4	
Supporto del disco rigido	Disco rigido	M3x3	4	
Dissipatore di calore N.B.: Solo per i computer con configurazione dedicata.	Scheda di sistema	M2x3	3	

Tabella 1. Elenco viti

Componente	Fissata al	Tipo di vite	Quantità	Immagine della vite
Cardini	Gruppo del poggiapolsi e tastiera	M2.5x5	5	
Staffe dei cardini	Gruppo del coperchio posteriore del display e antenna	(M2.5x4)	8	
Staffe dei cardini	Gruppo del coperchio posteriore del display e antenna	M2x2	2	
Scheda di I/O	Gruppo del poggiapolsi e tastiera	M2x4	1	
Scheda del connettore dell'unità ottica	Gruppo del poggiapolsi e tastiera	M2x2 Big Head	1	
Porta dell'adattatore per l'alimentazione	Gruppo del poggiapolsi e tastiera	M2x2	1	
Scheda del pulsante di alimentazione	Gruppo del poggiapolsi e tastiera	M2x3	1	
Pulsante di alimentazione con lettore di impronte digitali (opzionale)	Gruppo del poggiapolsi e tastiera	M2x2	1	
Unità SSD	Gruppo del poggiapolsi e tastiera	M2x2.2	1	
Scheda di sistema	Gruppo del poggiapolsi e tastiera	M2x4	1	
Touchpad	Gruppo del poggiapolsi e tastiera	M2x2	4	
Staffa della scheda senza fili	Scheda di sistema	M2x3	1	

Dopo aver effettuato interventi sui componenti interni del computer

 **ATTENZIONE:** Lasciare viti sparse o allentate all'interno del computer potrebbe danneggiarlo gravemente.

1. Ricollocare tutte le viti e accertarsi che non rimangano viti sparse all'interno del computer.
2. Collegare eventuali periferiche, cavi o dispositivi esterni rimossi prima di aver iniziato gli interventi sul computer.
3. Ricollocare eventuali schede multimediali, dischi e qualsiasi altra parte rimossa prima di aver iniziato gli interventi sul computer.
4. Collegare il computer e tutte le periferiche collegate alle rispettive prese elettriche.
5. Accendere il computer.

Rimozione dell'unità ottica

N.B.: Prima di effettuare interventi sui componenti interni del computer, leggere le informazioni sulla sicurezza fornite con il computer e seguire la procedura in [Prima degli interventi sui componenti interni del computer](#). Dopo gli interventi sui componenti interni del computer, seguire le istruzioni descritte in [Dopo gli interventi sui componenti interni del computer](#). Per maggiori informazioni sulle procedure consigliate relative alla sicurezza, consultare la home page Conformità alle normative su www.dell.com/regulatory_compliance.

Procedura

1. Rimuovere la vite (M2x4) che fissa il gruppo dell'unità ottica al coperchio della base.
2. Utilizzando un cacciavite, spingere l'unità ottica attraverso lo slot per sganciare il gruppo dell'unità ottica dal relativo alloggiamento.
3. Estrarre il gruppo dell'unità ottica dall'alloggiamento corrispondente.

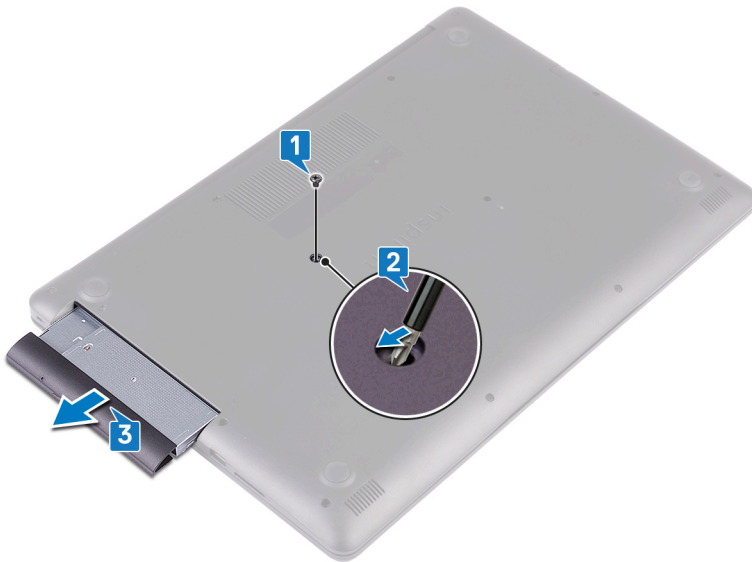

4. Rimuovere le due viti (M2x3) che fissano la staffa dell'unità ottica a quest'ultima.
5. Rimuovere la staffa dell'unità ottica dall'unità stessa.



6. Tirare con attenzione il frontalino per rimuoverlo dall'unità ottica.



Ricollocamento dell'unità ottica

N.B.: Prima di effettuare interventi sui componenti interni del computer, leggere le informazioni sulla sicurezza fornite con il computer e seguire la procedura in [Prima degli interventi sui componenti interni del computer](#). Dopo gli interventi sui componenti interni del computer, seguire le istruzioni descritte in [Dopo gli interventi sui componenti interni del computer](#). Per maggiori informazioni sulle procedure consigliate relative alla sicurezza, consultare la home page Conformità alle normative su www.dell.com/regulatory_compliance.

Procedura

N.B.: Solo per i computer dotati di unità ottica.

1. Allineare le linguette del frontalino dell'unità ottica ai relativi slot e far scattare il frontalino in posizione.
2. Allineare i fori per le viti sul supporto dell'unità ottica a quelli sull'unità stessa.
3. Riposizionare le due viti (M2x3) che fissano la staffa dell'unità ottica a quest'ultima.
4. Far scorrere il gruppo unità ottica nel relativo alloggiamento.
5. Allineare il foro per la vite collocato sul supporto dell'unità ottica a quello localizzato sull'unità ottica.
6. Riposizionare la vite (M2x4) che fissa il gruppo dell'unità ottica al coperchio della base.

Rimozione del coperchio della base

N.B.: Prima di effettuare interventi sui componenti interni del computer, leggere le informazioni sulla sicurezza fornite con il computer e seguire la procedura in [Prima degli interventi sui componenti interni del computer](#). Dopo gli interventi sui componenti interni del computer, seguire le istruzioni descritte in [Dopo gli interventi sui componenti interni del computer](#). Per maggiori informazioni sulle procedure consigliate relative alla sicurezza, consultare la home page Conformità alle normative su www.dell.com/regulatory_compliance.

Prerequisiti

Rimuovere l'unità ottica.

Procedura

1. Allentare le quattro viti di fissaggio sul coperchio della base.
2. Rimuovere la vite (M2x4) che fissa il coperchio della base al gruppo del supporto per i polsi e tastiera.
3. Rimuovere le due viti (M2x2) che fissano il coperchio della base al gruppo del supporto per i polsi e tastiera.
4. Riposizionare le sette viti (M2.5x7) che fissano il coperchio della base al gruppo di poggiapolsi e tastiera.

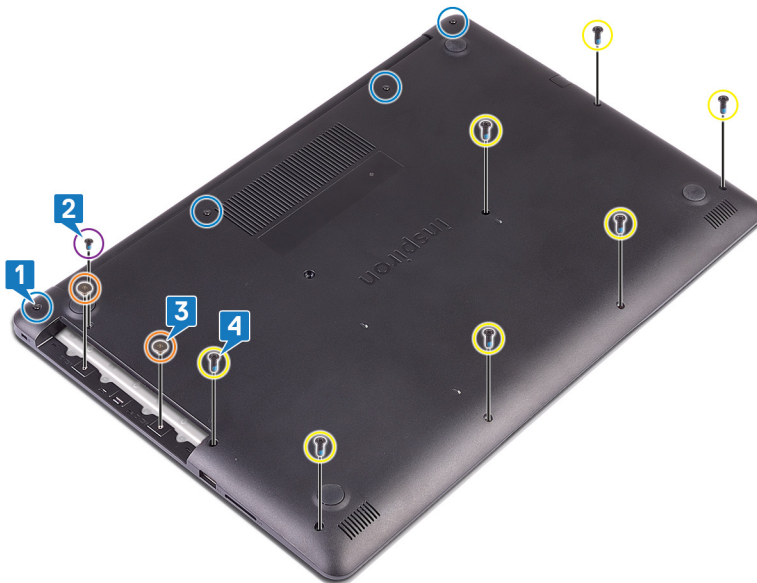

5. Fare leva sul coperchio della base partendo dall'angolo superiore sinistro della base del computer.
6. Sollevare il coperchio della base dal gruppo del supporto per i polsi e tastiera.



i **N.B.:** I seguenti passaggi sono applicabili solo se si desidera rimuovere altri componenti del computer.

7. Scollegare il cavo della batteria dalla scheda di sistema.

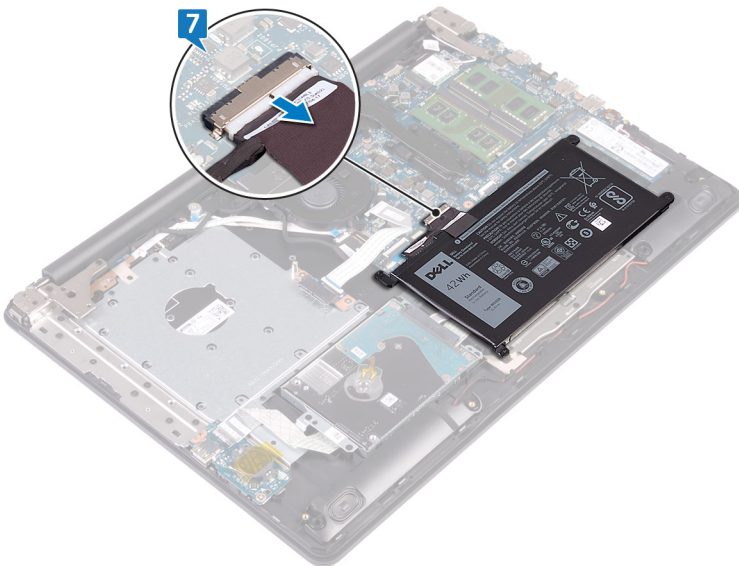

8. Premere e tenere premuto il pulsante di accensione per 5 secondi per eseguire la messa a terra del computer e prosciugare l'energia residua.

Ricollocamento del coperchio della base

N.B.: Prima di effettuare interventi sui componenti interni del computer, leggere le informazioni sulla sicurezza fornite con il computer e seguire la procedura in [Prima degli interventi sui componenti interni del computer](#). Dopo gli interventi sui componenti interni del computer, seguire le istruzioni descritte in [Dopo gli interventi sui componenti interni del computer](#). Per maggiori informazioni sulle procedure consigliate relative alla sicurezza, consultare la home page Conformità alle normative su www.dell.com/regulatory_compliance.

Procedura

1. Collegare il cavo della batteria alla scheda di sistema (se applicabile).

ATTENZIONE: Per evitare di danneggiare la porta dell'adattatore di alimentazione, evitare di premere il coperchio della base contro la porta dell'adattatore di alimentazione quando si far scattare il coperchio sulla base del computer.

2. Collocare il coperchio della base sul gruppo del supporto per i polsi e tastiera, quindi far scattare il coperchio della base in posizione a partire dalla porta dell'adattatore di alimentazione.
3. Riposizionare le sette viti (M2,5x7) che fissano il coperchio della base al gruppo di poggiapolsi e tastiera.
4. Riposizionare le due viti (M2x2) che fissano il coperchio della base al gruppo del supporto per i polsi e tastiera.
5. Riposizionare la vite (M2x4) che fissa il coperchio della base al gruppo di poggiapolsi e tastiera.
6. Serrare le quattro viti che fissano il coperchio della base al gruppo di poggiapolsi e tastiera.

Post-requisiti

Riposizionare l'unità ottica.

Rimozione della batteria

N.B.: Prima di effettuare interventi sui componenti interni del computer, leggere le informazioni sulla sicurezza fornite con il computer e seguire la procedura in [Prima degli interventi sui componenti interni del computer](#). Dopo gli interventi sui componenti interni del computer, seguire le istruzioni descritte in [Dopo gli interventi sui componenti interni del computer](#). Per maggiori informazioni sulle procedure consigliate relative alla sicurezza, consultare la home page Conformità alle normative su www.dell.com/regulatory_compliance.

Prerequisiti

1. Rimuovere l'unità ottica.
2. Rimuovere il coperchio della base.

Procedura

1. Rimuovere le quattro viti (M2x3) che fissano la batteria al gruppo di poggiapolsi e tastiera.
2. Sollevare la batteria dal gruppo del supporto per i polsi e tastiera.

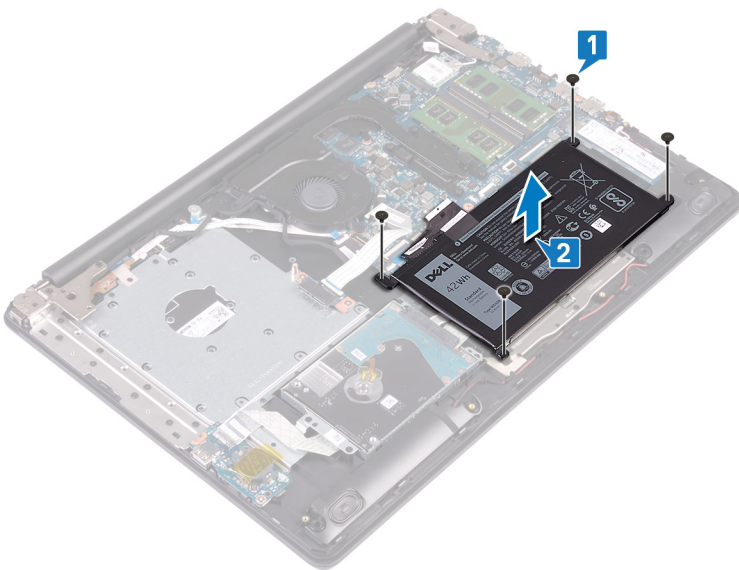

Ricollocamento della batteria

N.B.: Prima di effettuare interventi sui componenti interni del computer, leggere le informazioni sulla sicurezza fornite con il computer e seguire la procedura in [Prima degli interventi sui componenti interni del computer](#). Dopo gli interventi sui componenti interni del computer, seguire le istruzioni descritte in [Dopo gli interventi sui componenti interni del computer](#). Per maggiori informazioni sulle procedure consigliate relative alla sicurezza, consultare la home page Conformità alle normative su www.dell.com/regulatory_compliance.

Procedura

1. Allineare i fori per le viti collocati sulla batteria ai fori presenti sul gruppo del supporto per i polsi e tastiera.
2. Riposizionare le quattro viti (M2x3) che fissano la batteria al gruppo di poggiapolsi e tastiera.

Post-requisiti

1. Ricollocare il [coperchio della base](#).
2. Riposizionare l'[unità ottica](#).

Rimozione dei moduli di memoria

i N.B.: Prima di effettuare interventi sui componenti interni del computer, leggere le informazioni sulla sicurezza fornite con il computer e seguire la procedura in [Prima degli interventi sui componenti interni del computer](#). Dopo gli interventi sui componenti interni del computer, seguire le istruzioni descritte in [Dopo gli interventi sui componenti interni del computer](#). Per maggiori informazioni sulle procedure consigliate relative alla sicurezza, consultare la home page Conformità alle normative su www.dell.com/regulatory_compliance.

Prerequisiti

1. Rimuovere l'unità ottica.
2. Rimuovere il coperchio della base.

Procedura

1. Individuare i moduli di memoria nel computer.

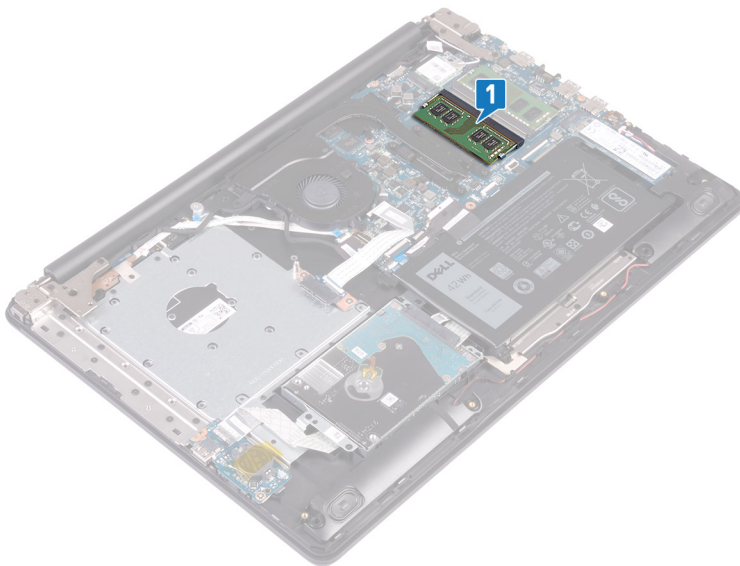

2. Utilizzare la punta delle dita per allargare delicatamente i fermagli di fissaggio su ciascuna estremità dello slot del modulo di memoria, finché il modulo non scatta fuori sede.
3. Rimuovere il modulo di memoria dallo slot corrispondente.

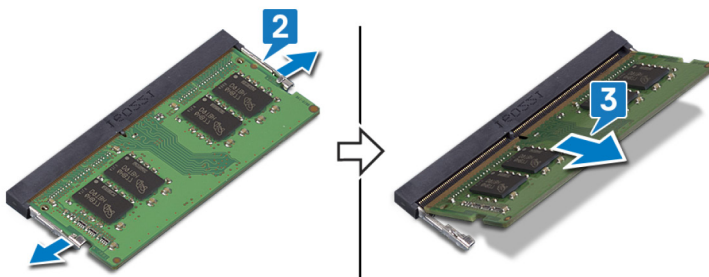

Ricollocamento dei moduli di memoria

i **N.B.:** Prima di effettuare interventi sui componenti interni del computer, leggere le informazioni sulla sicurezza fornite con il computer e seguire la procedura in [Prima degli interventi sui componenti interni del computer](#). Dopo gli interventi sui componenti interni del computer, seguire le istruzioni descritte in [Dopo gli interventi sui componenti interni del computer](#). Per maggiori informazioni sulle procedure consigliate relative alla sicurezza, consultare la home page Conformità alle normative su www.dell.com/regulatory_compliance.

Procedura

1. Allineare la tacca sul modulo di memoria con la linguetta sul relativo slot.
2. Far scorrere saldamente il modulo di memoria nell'alloggiamento con un'angolazione.
3. Premere il modulo di memoria finché non scatta in posizione.

i **N.B.:** Se non si sente lo scatto, rimuovere il modulo di memoria e reinstallarlo.

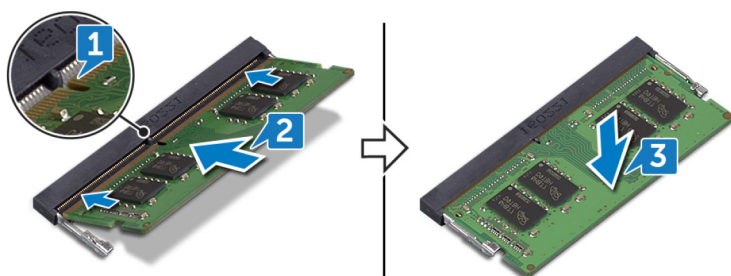

Post-requisiti

1. Ricollocare il [coperchio della base](#).
2. Riposizionare l'[unità ottica](#).

Rimozione della scheda per reti senza fili

N.B.: Prima di effettuare interventi sui componenti interni del computer, leggere le informazioni sulla sicurezza fornite con il computer e seguire la procedura in [Prima degli interventi sui componenti interni del computer](#). Dopo gli interventi sui componenti interni del computer, seguire le istruzioni descritte in [Dopo gli interventi sui componenti interni del computer](#). Per maggiori informazioni sulle procedure consigliate relative alla sicurezza, consultare la home page Conformità alle normative su www.dell.com/regulatory_compliance.

Prerequisiti

1. Rimuovere l'unità ottica.
2. Rimuovere il coperchio della base.

Procedura

1. Individuare la scheda wireless nel computer.

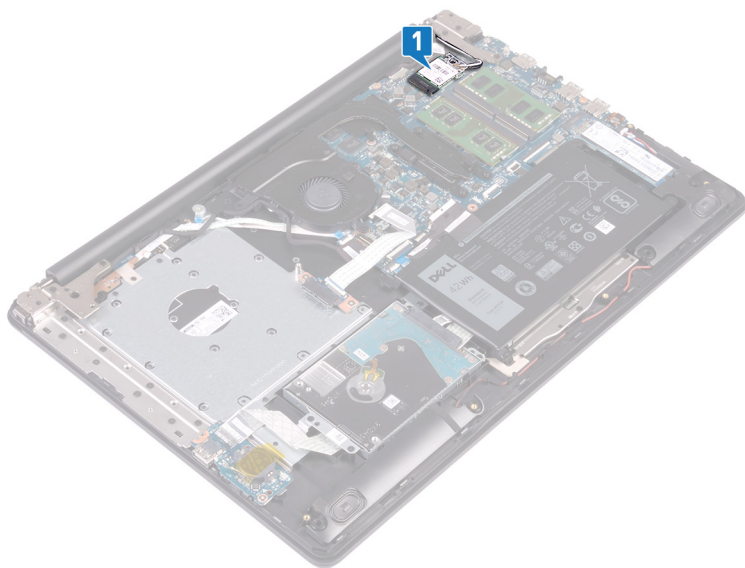

2. Rimuovere la vite (M2x3) che fissa la staffa della scheda senza fili alla scheda di sistema.
3. Far scorrere e rimuovere la staffa della scheda per reti senza fili dalla stessa scheda.
4. Utilizzando un graffietto in plastica, scollegare i cavi dell'antenna dalla scheda wireless.
5. Far scorrere e rimuovere la scheda per reti senza fili dal relativo slot.

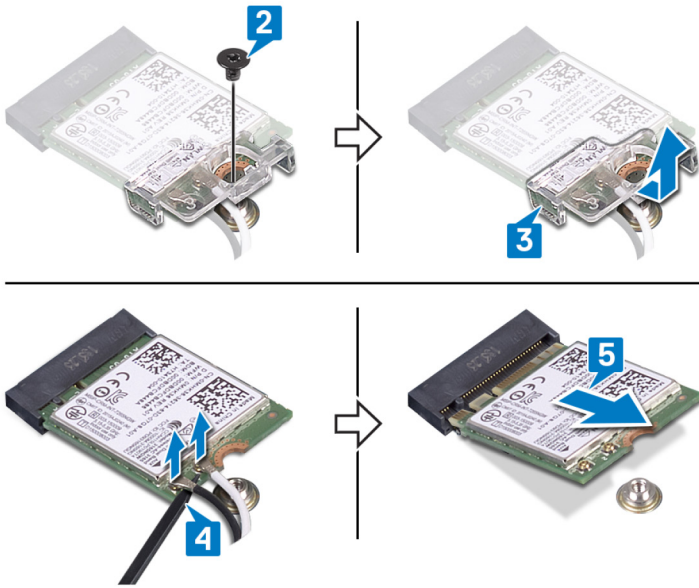

Ricollocamento della scheda per reti senza fili

N.B.: Prima di effettuare interventi sui componenti interni del computer, leggere le informazioni sulla sicurezza fornite con il computer e seguire la procedura in [Prima degli interventi sui componenti interni del computer](#). Dopo gli interventi sui componenti interni del computer, seguire le istruzioni descritte in [Dopo gli interventi sui componenti interni del computer](#). Per maggiori informazioni sulle procedure consigliate relative alla sicurezza, consultare la home page Conformità alle normative su www.dell.com/regulatory_compliance.

Procedura

ATTENZIONE: Per evitare di danneggiare la scheda per reti senza fili, non posizionare i cavi sotto di essa.

1. Collegare i cavi dell'antenna alla scheda senza fili.

La seguente tabella fornisce la combinazione di colori dei cavi dell'antenna per la scheda per reti senza fili supportata dal computer.

Tabella 2. Combinazione di colori dei cavi dell'antenna

Connettori sulla scheda senza fili	Colore del cavo dell'antenna
Principale (triangolo bianco)	Bianco
Ausiliario (triangolo nero)	Nero

2. Far scorrere e riposizionare la staffa della scheda wireless sulla scheda stessa.
3. Allineare la tacca sulla scheda wireless alla linguetta sul relativo slot e inserire la scheda nello slot.
4. Riposizionare la vite (M2x3) che fissa la staffa della scheda wireless alla scheda stessa e al gruppo di poggiapolsi e tastiera.

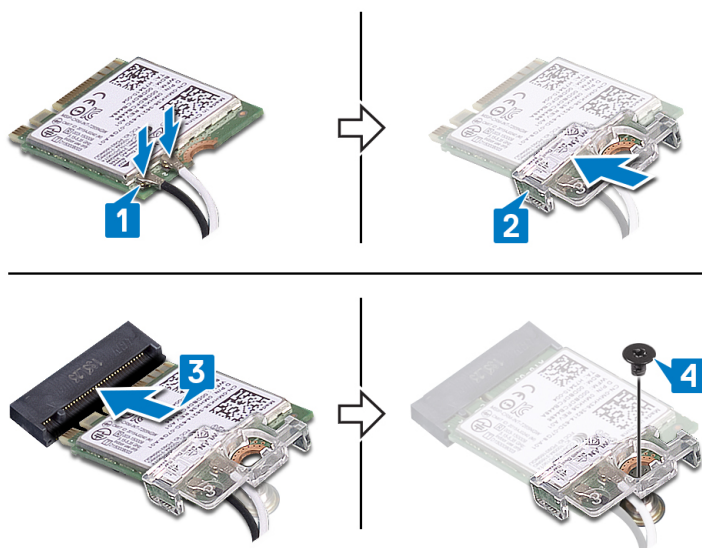

Post-requisiti

1. Ricollocare il [coperchio della base](#).
2. Riposizionare l'[unità ottica](#).

Rimozione della scheda del connettore dell'unità ottica

i **N.B.:** Prima di effettuare interventi sui componenti interni del computer, leggere le informazioni sulla sicurezza fornite con il computer e seguire la procedura in [Prima degli interventi sui componenti interni del computer](#). Dopo gli interventi sui componenti interni del computer, seguire le istruzioni descritte in [Dopo gli interventi sui componenti interni del computer](#). Per maggiori informazioni sulle procedure consigliate relative alla sicurezza, consultare la home page Conformità alle normative su www.dell.com/regulatory_compliance.

Prerequisiti

1. Rimuovere l'unità ottica.
2. Rimuovere il coperchio della base.

Procedura

i **N.B.:** Solo per i computer dotati di unità ottica.

1. Sollevare il dispositivo di chiusura e scollegare il cavo della scheda del connettore dell'unità ottica dalla scheda di sistema.
2. Rimuovere le due viti (M2x2) per il fissaggio della scheda del connettore dell'unità ottica al gruppo di poggiapolsi e tastiera.
3. Sollevare la scheda del connettore dell'unità ottica e il relativo cavo dal gruppo di poggiapolsi e tastiera.

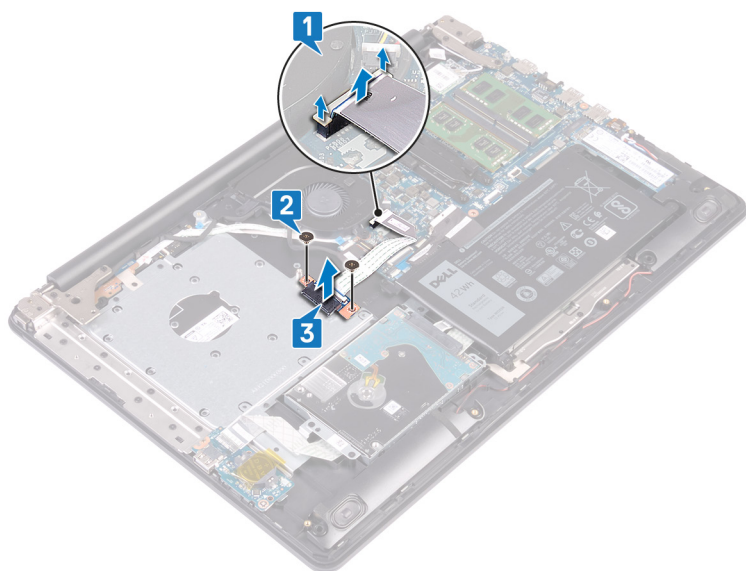

Riposizionamento della scheda del connettore dell'unità ottica

i **N.B.:** Prima di effettuare interventi sui componenti interni del computer, leggere le informazioni sulla sicurezza fornite con il computer e seguire la procedura in [Prima degli interventi sui componenti interni del computer](#). Dopo gli interventi sui componenti interni del computer, seguire le istruzioni descritte in [Dopo gli interventi sui componenti interni del computer](#). Per maggiori informazioni sulle procedure consigliate relative alla sicurezza, consultare la home page Conformità alle normative su www.dell.com/regulatory_compliance.

Procedura

1. Allineare i fori per le viti presente sulla scheda del connettore dell'unità ottica ai fori per le viti sul gruppo di poggiapolsi e tastiera.
2. Riposizionare le due viti (M2x2) di fissaggio della scheda del connettore dell'unità ottica al gruppo di poggiapolsi e tastiera.
3. Collegare il cavo della scheda del connettore dell'unità ottica alla scheda di sistema.
4. Chiudere il dispositivo che fissa il cavo della scheda del connettore dell'unità ottica alla scheda di sistema.

Post-requisiti

1. Ricollocare il [coperchio della base](#).
2. Riposizionare l'[unità ottica](#).

Rimozione della batteria pulsante

N.B.: Prima di effettuare interventi sui componenti interni del computer, leggere le informazioni sulla sicurezza fornite con il computer e seguire la procedura in [Prima degli interventi sui componenti interni del computer](#). Dopo gli interventi sui componenti interni del computer, seguire le istruzioni descritte in [Dopo gli interventi sui componenti interni del computer](#). Per maggiori informazioni sulle procedure consigliate relative alla sicurezza, consultare la home page Conformità alle normative su www.dell.com/regulatory_compliance.

ATTENZIONE: La rimozione della batteria a bottone comporta il ripristino del programma di configurazione del BIOS alle impostazioni predefinite. Si consiglia di prendere nota delle impostazioni del programma di configurazione del BIOS prima di rimuovere la batteria a bottone.

Prerequisiti

1. Rimuovere l'[unità ottica](#).
2. Rimuovere il [coperchio della base](#).

Procedura

ATTENZIONE: La rimozione della batteria a bottone comporta il ripristino del programma di configurazione del BIOS alle impostazioni predefinite. Prima di rimuovere la batteria a bottone, si consiglia di prendere nota delle impostazioni del programma di configurazione del BIOS.

1. Se disponibile, staccare il nastro che fissa la batteria a bottone alla scheda di I/O.
2. Utilizzando un graffietto in plastica, estrarre delicatamente la batteria pulsante dallo zoccolo della batteria presente sulla scheda di I/O.

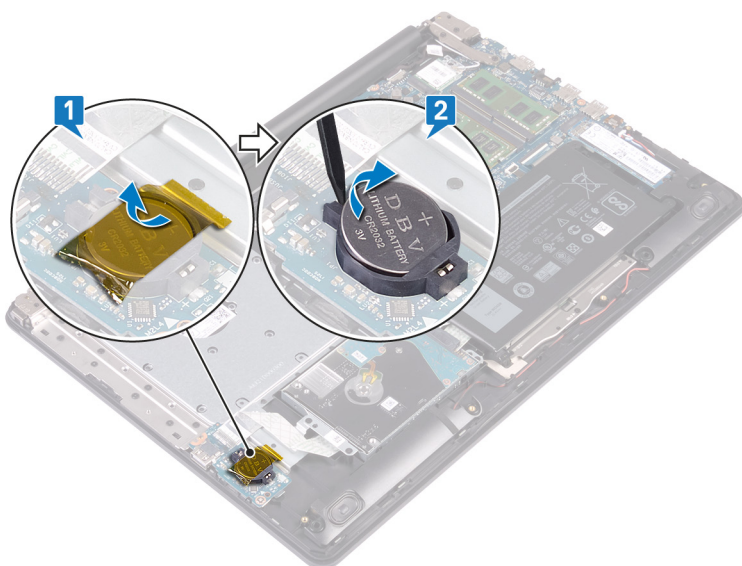

Ricollocamento della batteria pulsante.

N.B.: Prima di effettuare interventi sui componenti interni del computer, leggere le informazioni sulla sicurezza fornite con il computer e seguire la procedura in [Prima degli interventi sui componenti interni del computer](#). Dopo gli interventi sui componenti interni del computer, seguire le istruzioni descritte in [Dopo gli interventi sui componenti interni del computer](#). Per maggiori informazioni sulle procedure consigliate relative alla sicurezza, consultare la home page Conformità alle normative su www.dell.com/regulatory_compliance.

Procedura

1. Con il polo positivo verso l'alto, inserire la batteria pulsante nello zoccolo relativo sulla scheda di I/O.
2. Se disponibile, far aderire il nastro che fissa la batteria a bottone alla scheda di I/O.

Post-requisiti

1. Ricollocare il [coperchio della base](#).
2. Riposizionare l'[unità ottica](#).

Rimozione della ventola

N.B.: Prima di effettuare interventi sui componenti interni del computer, leggere le informazioni sulla sicurezza fornite con il computer e seguire la procedura in [Prima degli interventi sui componenti interni del computer](#). Dopo gli interventi sui componenti interni del computer, seguire le istruzioni descritte in [Dopo gli interventi sui componenti interni del computer](#). Per maggiori informazioni sulle procedure consigliate relative alla sicurezza, consultare la home page Conformità alle normative su www.dell.com/regulatory_compliance.

Prerequisiti

1. Rimuovere l'unità ottica.
2. Rimuovere il coperchio della base.

Procedura

1. Sollevare il dispositivo di chiusura e scollegare il cavo della scheda del connettore dell'unità ottica dalla scheda di sistema .
2. Sollevare il dispositivo di chiusura e scollegare il cavo della scheda del connettore dell'unità ottica dal relativo connettore della scheda dell'unità ottica .
3. Staccare il cavo della scheda del connettore dell'unità ottica dalla scheda di sistema .
4. Aprire il dispositivo di chiusura e scollegare il cavo dello schermo dalla scheda di sistema.
5. Rimuovere i cavi dello schermo dalle relative guide di instradamento sulla ventola.

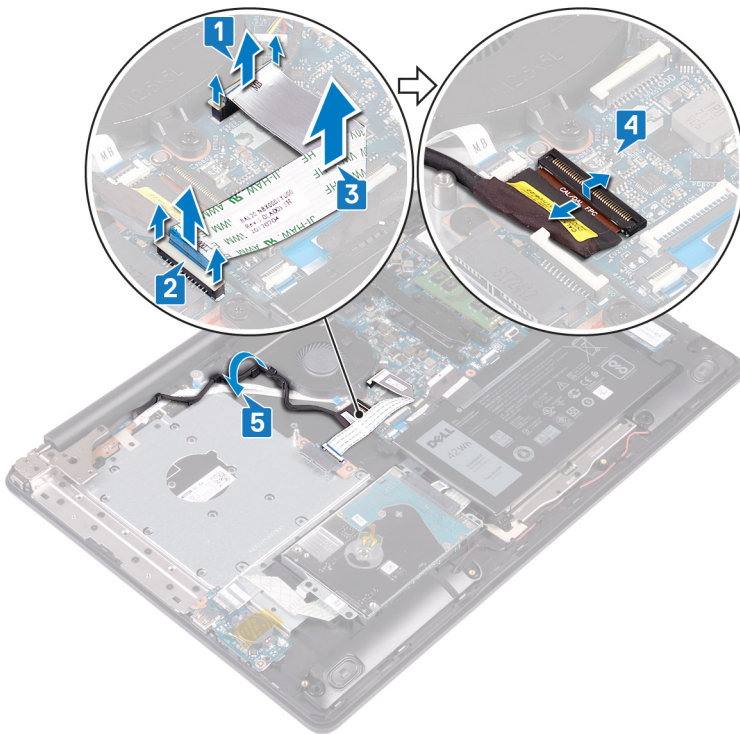

6. Scollegare il cavo della ventola dalla scheda di sistema.
7. Rimuovere le tre viti (M2,5x5) che fissano la ventola al gruppo di poggiapolsi e tastiera.
8. Sollevare la ventola per separarla dal gruppo di poggiapolsi e tastiera.

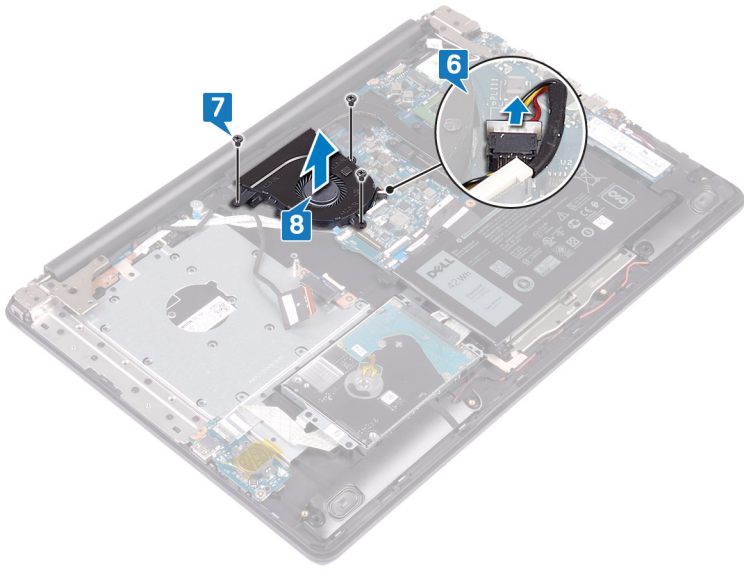

Ricollocamento della ventola

i **N.B.:** Prima di effettuare interventi sui componenti interni del computer, leggere le informazioni sulla sicurezza fornite con il computer e seguire la procedura in [Prima degli interventi sui componenti interni del computer](#). Dopo gli interventi sui componenti interni del computer, seguire le istruzioni descritte in [Dopo gli interventi sui componenti interni del computer](#). Per maggiori informazioni sulle procedure consigliate relative alla sicurezza, consultare la home page Conformità alle normative su www.dell.com/regulatory_compliance.

Procedura

1. Allineare i fori delle viti sulla ventola a quelli presenti sul gruppo di poggiapolsi e tastiera.
2. Riposizionare le tre viti (M2,5x5) che fissano la ventola al gruppo di poggiapolsi e tastiera.
3. Collegare il cavo della ventola alla scheda di sistema.
4. Instradare il cavo dello schermo attraverso le guide di instradamento sulla ventola.
5. Collegare il cavo dello schermo al relativo connettore sulla scheda di sistema e chiudere l'apposito dispositivo per fissare il cavo.
6. Premere verso il basso il dispositivo di chiusura per collegare il cavo alla relativa scheda del connettore dell'unità ottica.
7. Premere verso il basso il dispositivo di chiusura per collegare il cavo della scheda del connettore dell'unità ottica alla scheda di sistema.

Post-requisiti

1. Ricollocare il [coperchio della base](#).
2. Riposizionare l'[unità ottica](#).

Rimozione dell'unità a stato solido/Intel Optane.

È necessario disattivare il dispositivo Intel Optane prima di rimuoverlo dal computer. Per ulteriori informazioni sulla disabilitazione del dispositivo Intel Optane, vedere [Disattivazione memoria Intel Optane](#).

i **N.B.:** Prima di effettuare interventi sui componenti interni del computer, leggere le informazioni sulla sicurezza fornite con il computer e seguire la procedura in [Prima degli interventi sui componenti interni del computer](#). Dopo gli interventi sui componenti interni del computer, seguire le istruzioni descritte in [Dopo gli interventi sui componenti interni del computer](#). Per maggiori informazioni sulle procedure consigliate relative alla sicurezza, consultare la home page Conformità alle normative su www.dell.com/regulatory_compliance.

Prerequisiti

1. Rimuovere l'[unità ottica](#).
2. Rimuovere il [coperchio della base](#).

Procedura

1. Individuare l'unità a stato solido/Intel Optane nel computer.

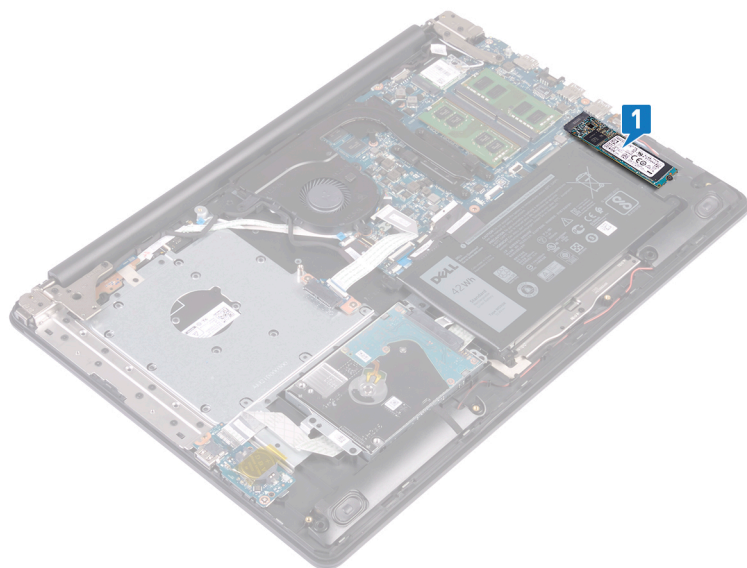

i **N.B.:** Se disponibile, rimuovere la protezione dell'unità a stato solido/Intel Optane prima di rimuovere l'unità stessa. La protezione dell'unità a stato solido/Intel Optane è disponibile solo nei computer con unità a stato solido/Intel Optane NVMe.

2. Rimuovere la vite (M2x2.2) che fissa l'unità a stato solido/Intel Optane al gruppo del supporto per i polsi e tastiera..
3. Sollevare l'unità a stato solido/Intel Optane a una certa angolazione e rimuoverla dal relativo slot.

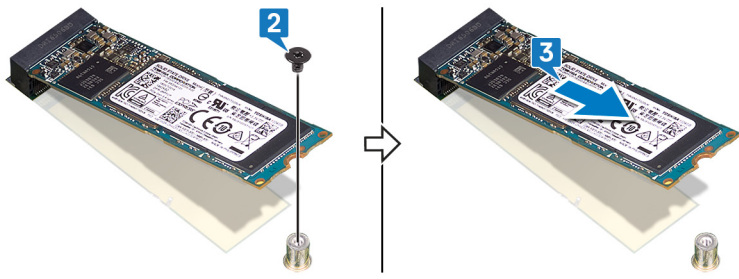

Ricollocamento dell'unità a stato solido/Intel Optane

Abilitare il dispositivo Intel Optane dopo la sostituzione. Per ulteriori informazioni sull'abilitazione del dispositivo Intel Optane, vedere [Attivazione memoria Intel Optane](#).

i **N.B.:** Prima di effettuare interventi sui componenti interni del computer, leggere le informazioni sulla sicurezza fornite con il computer e seguire la procedura in [Prima degli interventi sui componenti interni del computer](#). Dopo gli interventi sui componenti interni del computer, seguire le istruzioni descritte in [Dopo gli interventi sui componenti interni del computer](#). Per maggiori informazioni sulle procedure consigliate relative alla sicurezza, consultare la home page Conformità alle normative su www.dell.com/regulatory_compliance.

⚠ **ATTENZIONE:** Le unità a stato solido sono estremamente delicate, e vanno maneggiate con cura.

Procedura

1. Allineare la tacca sull'unità a stato solido/Intel Optane con la linguetta sullo slot dell'unità stessa.
2. Far scorrere l'unità a stato solido/Intel Optane con decisione nello slot per unità a stato solido/Intel Optane in posizione angolata.
3. Riposizionare la vite (M2x2.2) che fissa l'unità a stato solido/Intel Optane al gruppo del supporto per i polsi e tastiera.

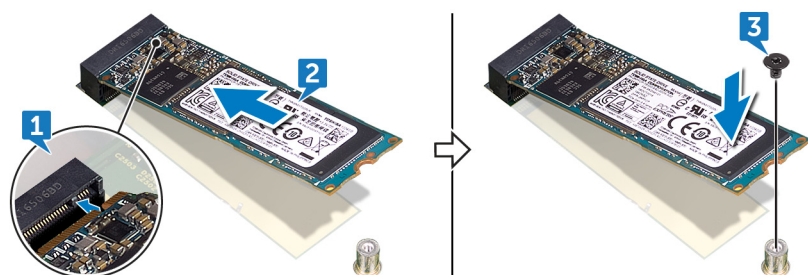

i **N.B.:** Se disponibile, ricollocare la protezione dell'unità a stato solido/Intel Optane dopo aver ricollocato l'unità stessa. La protezione dell'unità a stato solido/Intel Optane è disponibile solo nei computer con unità a stato solido/Intel Optane NVMe.

Post-requisiti

1. Ricollocare il [coperchio della base](#).
2. Riposizionare l'[unità ottica](#).

Rimozione del disco rigido

Se il computer utilizza un dispositivo di storage SATA accelerato dalla memoria Intel Optane, disabilitare Intel Optane prima di rimuovere il dispositivo di storage SATA. Per ulteriori informazioni su come disattivare Intel Optane, vedere [Disattivazione di Intel Optane](#).

i **N.B.:** Prima di effettuare interventi sui componenti interni del computer, leggere le informazioni sulla sicurezza fornite con il computer e seguire la procedura in [Prima degli interventi sui componenti interni del computer](#). Dopo gli interventi sui componenti interni del computer, seguire le istruzioni descritte in [Dopo gli interventi sui componenti interni del computer](#). Per maggiori informazioni sulle procedure consigliate relative alla sicurezza, consultare la home page Conformità alle normative su www.dell.com/regulatory_compliance.

⚠ **ATTENZIONE:** I dischi rigidi sono fragili. Prestare attenzione durante la manipolazione del disco rigido.

⚠ **ATTENZIONE:** Per evitare la perdita di dati, non rimuovere il disco rigido quando il computer è acceso o in stato di sospensione.

Prerequisiti

1. Rimuovere l'[unità ottica](#).
2. Rimuovere il [coperchio della base](#).
3. Rimuovere la [batteria](#).

Procedura

1. Aprire il dispositivo di chiusura e scollegare il cavo del disco rigido dalla scheda di sistema.
2. Rimuovere le quattro viti (M2x3) che fissano il gruppo disco rigido al gruppo del supporto per i polsi e tastiera.
3. Sollevare il gruppo disco rigido con il relativo cavo dal gruppo del supporto per i polsi e tastiera.

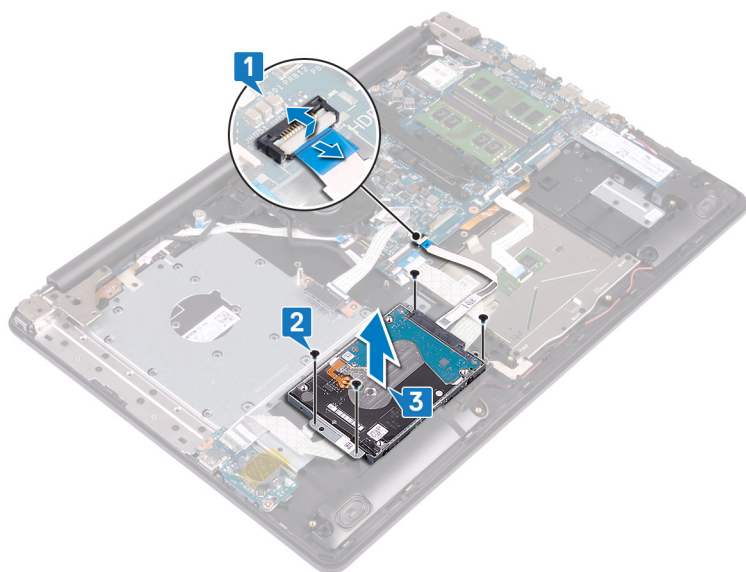

4. Scollegare l'interpositore dal gruppo disco rigido.

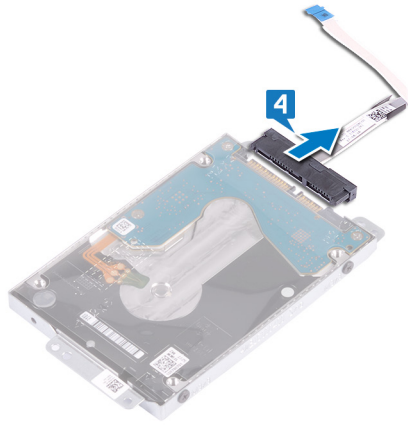

5. Rimuovere le quattro viti (M3 x 3) che fissano il supporto del disco rigido a quest'ultimo.
6. Estrarre il supporto del disco rigido dal disco rigido.

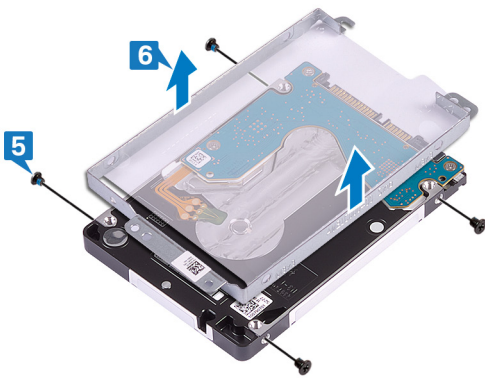

Ricollocamento del disco rigido

Attivare Intel Optane dopo la sostituzione dello storage SATA. Per ulteriori informazioni su come attivare Intel Optane, vedere [Attivazione di Intel Optane](#).

i **N.B.:** Prima di effettuare interventi sui componenti interni del computer, leggere le informazioni sulla sicurezza fornite con il computer e seguire la procedura in [Prima degli interventi sui componenti interni del computer](#). Dopo gli interventi sui componenti interni del computer, seguire le istruzioni descritte in [Dopo gli interventi sui componenti interni del computer](#). Per maggiori informazioni sulle procedure consigliate relative alla sicurezza, consultare la home page Conformità alle normative su www.dell.com/regulatory_compliance.

⚠ ATTENZIONE: I dischi rigidi sono fragili. Prestare attenzione durante la manipolazione del disco rigido.

Procedura

1. Allineare i fori della vite sul supporto del disco rigido a quelli sul disco rigido.
2. Rimontare le quattro viti (M3x3) che fissano la staffa del disco rigido allo stesso.
3. Collegare l'interpositore al gruppo disco rigido.
4. Allineare i fori delle viti sul gruppo disco rigido ai relativi fori sul gruppo del supporto per i polsi e tastiera.
5. Riposizionare le quattro viti (M2x3) che fissano il gruppo del disco rigido al gruppo di poggiapolsi e tastiera.
6. Collegare il cavo del disco rigido alla scheda di sistema e premere il dispositivo di chiusura per fissare il cavo.

Post-requisiti

1. Ricollocare la [batteria](#).
2. Ricollocare il [coperchio della base](#).
3. Riposizionare l'[unità ottica](#).

Rimozione del touchpad

i N.B.: Prima di effettuare interventi sui componenti interni del computer, leggere le informazioni sulla sicurezza fornite con il computer e seguire la procedura in [Prima degli interventi sui componenti interni del computer](#). Dopo gli interventi sui componenti interni del computer, seguire le istruzioni descritte in [Dopo gli interventi sui componenti interni del computer](#). Per maggiori informazioni sulle procedure consigliate relative alla sicurezza, consultare la home page Conformità alle normative su www.dell.com/regulatory_compliance.

Prerequisiti

1. Rimuovere l'unità ottica.
2. Rimuovere il coperchio della base.
3. Rimuovere la batteria.

Procedura

1. Aprire il dispositivo di chiusura e scollegare il cavo della scheda di I/O dalla scheda di sistema.
2. Aprire il dispositivo di chiusura e scollegare il cavo del disco rigido dalla scheda di sistema.
3. Rimuovere il nastro che fissa il touchpad al gruppo di poggipolsi e tastiera.
4. Sollevare il dispositivo di chiusura e scollegare il cavo del touchpad dalla scheda di sistema.

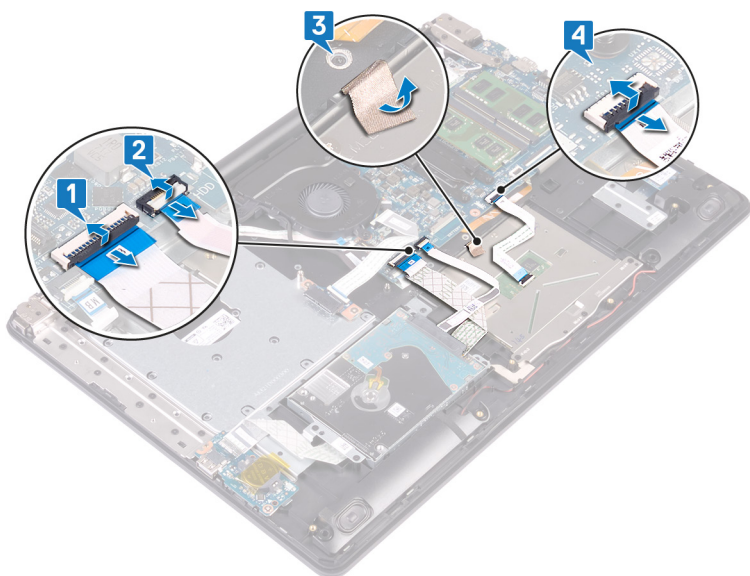

5. Rimuovere le quattro viti (M2x2) che fissano il touchpad al gruppo del supporto per i polsi e tastiera.
6. Far scorrere e sollevare il touchpad per estrarlo dal gruppo di poggipolsi e tastiera.

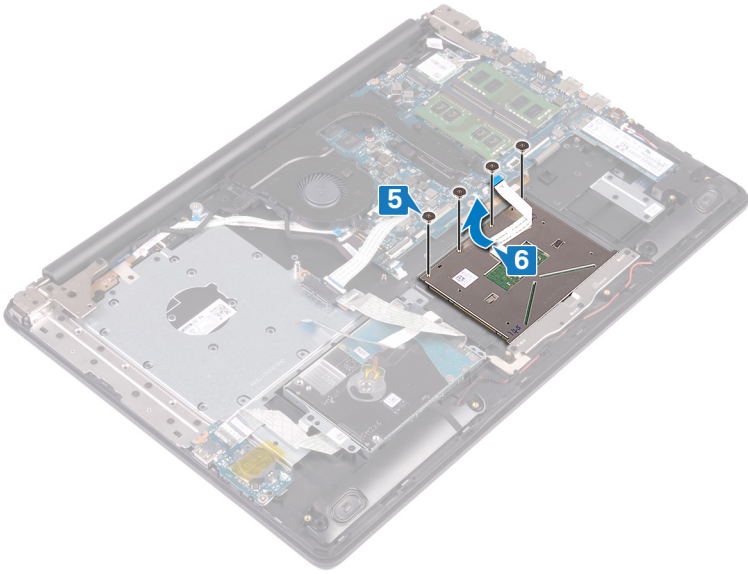

Ricollocamento del touchpad

N.B.: Prima di effettuare interventi sui componenti interni del computer, leggere le informazioni sulla sicurezza fornite con il computer e seguire la procedura in [Prima degli interventi sui componenti interni del computer](#). Dopo gli interventi sui componenti interni del computer, seguire le istruzioni descritte in [Dopo gli interventi sui componenti interni del computer](#). Per maggiori informazioni sulle procedure consigliate relative alla sicurezza, consultare la home page Conformità alle normative su www.dell.com/regulatory_compliance.

Procedura

N.B.: Assicurarsi che il touchpad sia allineato alle guide collocate sul gruppo di poggiapolsi e tastiera e che la distanza a entrambi i lati del touchpad sia uguale.

1. Far scorrere e posizionare il touchpad nello slot sul gruppo di poggiapolsi e tastiera.
2. Rimontare le quattro viti (M2x2) che fissano il touchpad al gruppo di poggiapolsi e tastiera.
3. Far aderire il nastro che fissa il touchpad al gruppo di poggiapolsi e tastiera.
4. Far scorrere il cavo del touchpad, e del disco rigido nei rispettivi connettori sulla scheda di sistema e chiudere con l'apposito dispositivo per fissare i cavi.
5. Far scorrere il cavo della scheda di I/O nel connettore sulla scheda di sistema e premere sul dispositivo di chiusura per fissare il cavo.

Post-requisiti

1. Ricollocare la [batteria](#).
2. Ricollocare il [coperchio della base](#).
3. Riposizionare l'[unità ottica](#).

Rimozione degli altoparlanti

N.B.: Prima di effettuare interventi sui componenti interni del computer, leggere le informazioni sulla sicurezza fornite con il computer e seguire la procedura in [Prima degli interventi sui componenti interni del computer](#). Dopo gli interventi sui componenti interni del computer, seguire le istruzioni descritte in [Dopo gli interventi sui componenti interni del computer](#). Per maggiori informazioni sulle procedure consigliate relative alla sicurezza, consultare la home page Conformità alle normative su www.dell.com/regulatory_compliance.

Prerequisiti

1. Rimuovere l'unità ottica.
2. Rimuovere il coperchio della base.
3. Rimuovere l'unità a stato solido/Intel Optane.

Procedura

1. Scollegare il cavo degli altoparlanti dalla scheda di sistema e staccare l'altoparlante destro dal gruppo di poggiapolsi e tastiera.
2. Prendere nota dell'instradamento del cavo dell'altoparlante e rimuoverlo dalle guide di instradamento sul gruppo di poggiapolsi e tastiera.
3. Sollevare l'altoparlante sinistro dal gruppo di poggiapolsi e tastiera.

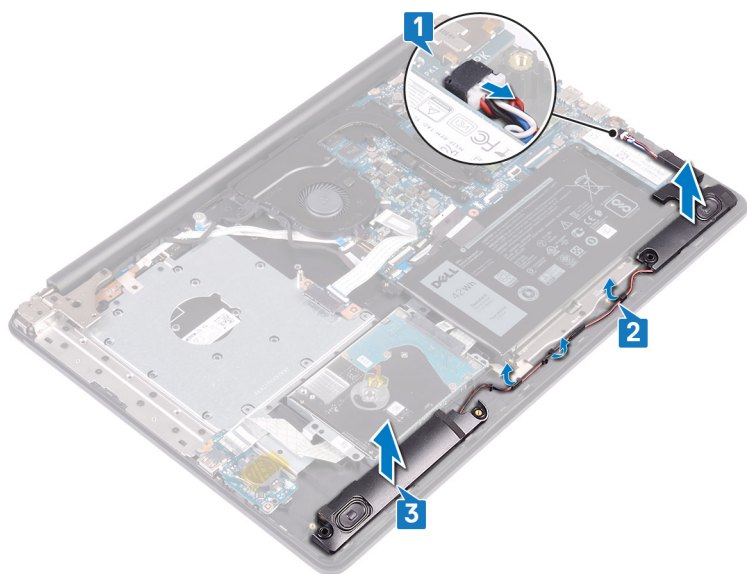

Ricollocamento degli altoparlanti

i **N.B.:** Prima di effettuare interventi sui componenti interni del computer, leggere le informazioni sulla sicurezza fornite con il computer e seguire la procedura in [Prima degli interventi sui componenti interni del computer](#). Dopo gli interventi sui componenti interni del computer, seguire le istruzioni descritte in [Dopo gli interventi sui componenti interni del computer](#). Per maggiori informazioni sulle procedure consigliate relative alla sicurezza, consultare la home page Conformità alle normative su www.dell.com/regulatory_compliance.

Procedura

i **N.B.:** Se durante la rimozione degli altoparlanti si rimuovono anche i gommini, rimetterli in posizione prima di sostituire gli altoparlanti.

1. Utilizzando i supporti di allineamento e i gommini, collocare l'altoparlante sinistro negli slot sul gruppo di poggiapolsi e tastiera.
2. Indirizzare il cavo dell'altoparlante attraverso le guide di instradamento sul gruppo del supporto per i polsi e tastiera.
3. Ricollocare l'altoparlante di destra.
4. Collegare il cavo degli altoparlanti alla scheda di sistema.

Post-requisiti

1. Ricollocare l'[unità a stato solido/Intel Optane](#).
2. Ricollocare il [coperchio della base](#).
3. Riposizionare l'[unità ottica](#).

Rimozione del dissipatore di calore

i **N.B.:** Prima di effettuare interventi sui componenti interni del computer, leggere le informazioni sulla sicurezza fornite con il computer e seguire la procedura in [Prima degli interventi sui componenti interni del computer](#). Dopo gli interventi sui componenti interni del computer, seguire le istruzioni descritte in [Dopo gli interventi sui componenti interni del computer](#). Per maggiori informazioni sulle procedure consigliate relative alla sicurezza, consultare la home page Conformità alle normative su www.dell.com/regulatory_compliance.

i **N.B.:** Il dissipatore di calore può surriscaldarsi durante il normale funzionamento. Fornire al dissipatore di calore tempo sufficiente per raffreddarsi prima di toccarlo.

⚠ **ATTENZIONE:** Per garantire il massimo raffreddamento del processore, non toccare le aree di trasferimento di calore sul dissipatore di calore. Il sebo della pelle può ridurre la capacità di trasferimento di calore della pasta termoconduttiva.

Prerequisiti

1. Rimuovere l'[unità ottica](#).
2. Rimuovere il [coperchio della base](#).
3. Rimuovere la [ventola](#).

Procedura

1. Allentare le quattro viti di fissaggio che fissano il dissipatore di calore alla scheda di sistema rispettando la sequenza indicata sul dissipatore.
2. Rimuovere le tre viti (M2x3) che fissano il dissipatore di calore alla scheda di sistema.
3. Sollevare il dissipatore di calore dalla scheda di sistema.

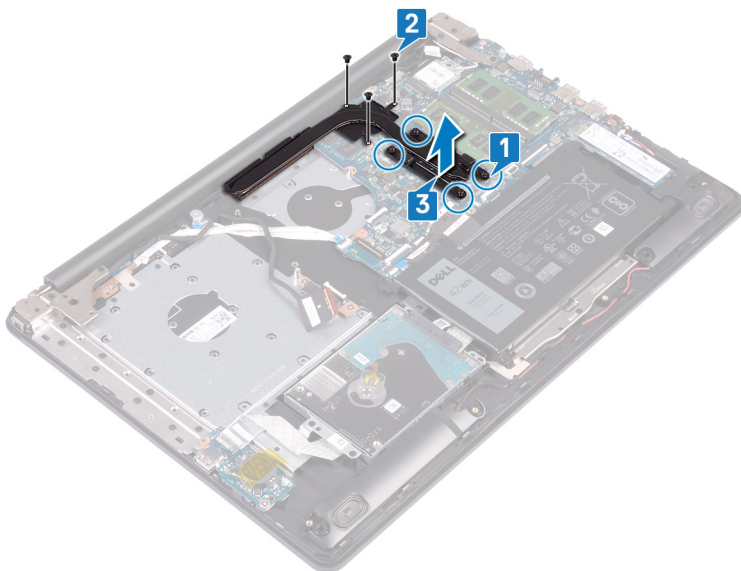

Ricollocamento del dissipatore di calore

N.B.: Prima di effettuare interventi sui componenti interni del computer, leggere le informazioni sulla sicurezza fornite con il computer e seguire la procedura in [Prima degli interventi sui componenti interni del computer](#). Dopo gli interventi sui componenti interni del computer, seguire le istruzioni descritte in [Dopo gli interventi sui componenti interni del computer](#). Per maggiori informazioni sulle procedure consigliate relative alla sicurezza, consultare la home page Conformità alle normative su www.dell.com/regulatory_compliance.

ATTENZIONE: L'allineamento non corretto del dissipatore di calore può provocare danni alla scheda di sistema e al processore.

N.B.: In caso di ricollocamento della scheda di sistema o del dissipatore di calore, utilizzare il cuscinetto o la pasta termica forniti nel kit per garantire la conduttività termica.

Procedura

1. Posizionare il dissipatore di calore sulla scheda di sistema e allineare i fori per le viti sul dissipatore di calore a quelli sulla scheda di sistema.
2. Serrare in ordine inverso (4->3->2->1) le viti che fissano il dissipatore di calore alla scheda di sistema.
3. Riposizionare le tre viti (M2x3) che fissano il dissipatore di calore alla scheda di sistema.

Post-requisiti

1. Riposizionare la [ventola](#).
2. Ricollocare il [coperchio della base](#).
3. Riposizionare l'[unità ottica](#).

Rimozione della porta dell'adattatore di alimentazione

i N.B.: Prima di effettuare interventi sui componenti interni del computer, leggere le informazioni sulla sicurezza fornite con il computer e seguire la procedura in [Prima degli interventi sui componenti interni del computer](#). Dopo gli interventi sui componenti interni del computer, seguire le istruzioni descritte in [Dopo gli interventi sui componenti interni del computer](#). Per maggiori informazioni sulle procedure consigliate relative alla sicurezza, consultare la home page Conformità alle normative su www.dell.com/regulatory_compliance.

Prerequisiti

1. Rimuovere l'[unità ottica](#).
2. Rimuovere il [coperchio della base](#).
3. Rimuovere la [scheda senza fili](#).

Procedura

1. Rimuovere le tre viti (M2,5x5) che fissano il cardine destro alla scheda di sistema e al gruppo del poggiapolsi.
2. Sollevare il cardine destro.
3. Scollegare il cavo della porta dell'adattatore di alimentazione dalla scheda di sistema.
4. Prendere nota dell'instradamento del cavo della porta dell'adattatore di alimentazione e rimuoverlo dalle guide di instradamento sul gruppo del supporto per i polsi e tastiera.
5. Rimuovere la vite (M2x2) che fissa la porta dell'adattatore di alimentazione al gruppo del supporto per i polsi e tastiera.
6. Sollevare la porta dell'adattatore di alimentazione, assieme al relativo cavo, dal gruppo del supporto per i polsi e tastiera.

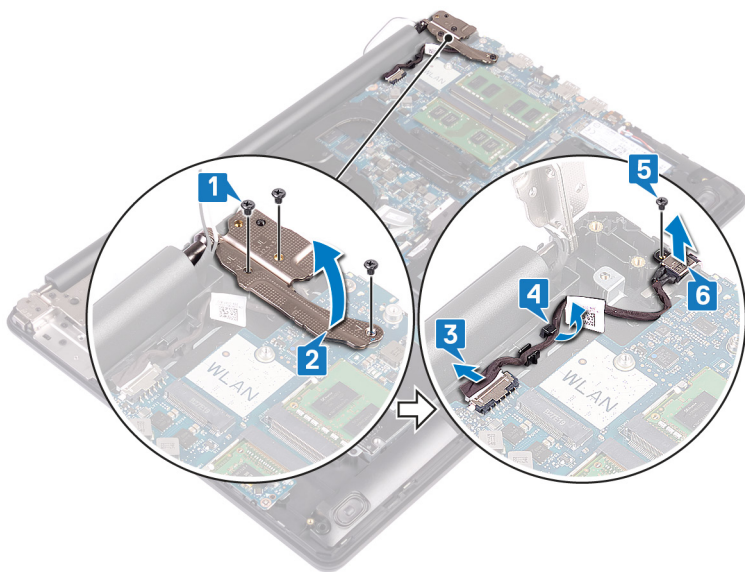

Ricollocamento della porta dell'adattatore di alimentazione

i **N.B.:** Prima di effettuare interventi sui componenti interni del computer, leggere le informazioni sulla sicurezza fornite con il computer e seguire la procedura in [Prima degli interventi sui componenti interni del computer](#). Dopo gli interventi sui componenti interni del computer, seguire le istruzioni descritte in [Dopo gli interventi sui componenti interni del computer](#). Per maggiori informazioni sulle procedure consigliate relative alla sicurezza, consultare la home page Conformità alle normative su www.dell.com/regulatory_compliance.

Procedura

1. Allineare il foro per la vite presente sulla porta dell'adattatore di alimentazione al foro collocato sul gruppo del supporto per i polsi e tastiera.
2. Riposizionare la vite (M2x2) che fissa la porta dell'adattatore di alimentazione al gruppo del supporto per i polsi e tastiera.
3. Indirizzare il cavo della porta dell'adattatore di alimentazione attraverso le guide di instradamento sul gruppo di supporto per i polsi e tastiera.
4. Collegare il cavo della porta dell'adattatore di alimentatore alla scheda di sistema.
5. Chiudere il cardine destro e riposizionare le tre viti (M2,5x5) che lo fissano alla scheda di sistema e al gruppo del poggiapolsi.

Post-requisiti

1. Ricollocare la [scheda senza fili](#).
2. Ricollocare il [coperchio della base](#).
3. Riposizionare l'[unità ottica](#).

Rimozione del gruppo dello schermo

N.B.: Prima di effettuare interventi sui componenti interni del computer, leggere le informazioni sulla sicurezza fornite con il computer e seguire la procedura in [Prima degli interventi sui componenti interni del computer](#). Dopo gli interventi sui componenti interni del computer, seguire le istruzioni descritte in [Dopo gli interventi sui componenti interni del computer](#). Per maggiori informazioni sulle procedure consigliate relative alla sicurezza, consultare la home page Conformità alle normative su www.dell.com/regulatory_compliance.

Prerequisiti

1. Rimuovere l'unità ottica.
2. Rimuovere il coperchio della base.
3. Rimuovere la scheda senza fili.

Procedura

1. Sollevare il dispositivo di chiusura e scollegare il cavo della scheda del connettore dell'unità ottica dalla scheda di sistema.
2. Sollevare il dispositivo di chiusura e scollegare il cavo della scheda del connettore dell'unità ottica dal relativo connettore della scheda dell'unità ottica.
3. Staccare il cavo della scheda del connettore dell'unità ottica dalla scheda di sistema.
4. Aprire il dispositivo di chiusura e scollegare il cavo dello schermo dalla scheda di sistema.
5. Prendere nota dell'instradamento del cavo dell'altoparlante e rimuoverlo dalle apposite guide sul gruppo della ventola e di poggiapolsi e tastiera.

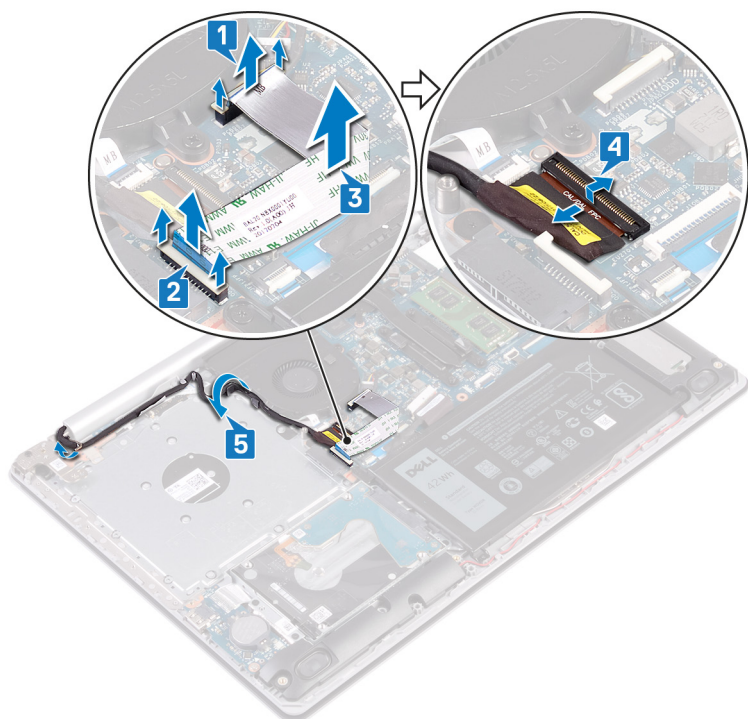

6. Rimuovere le cinque viti (M2,5x5) che fissano i cardini destro e sinistro alla scheda di sistema e al gruppo di poggiapolsi e tastiera.

7. Aprire i cardini.

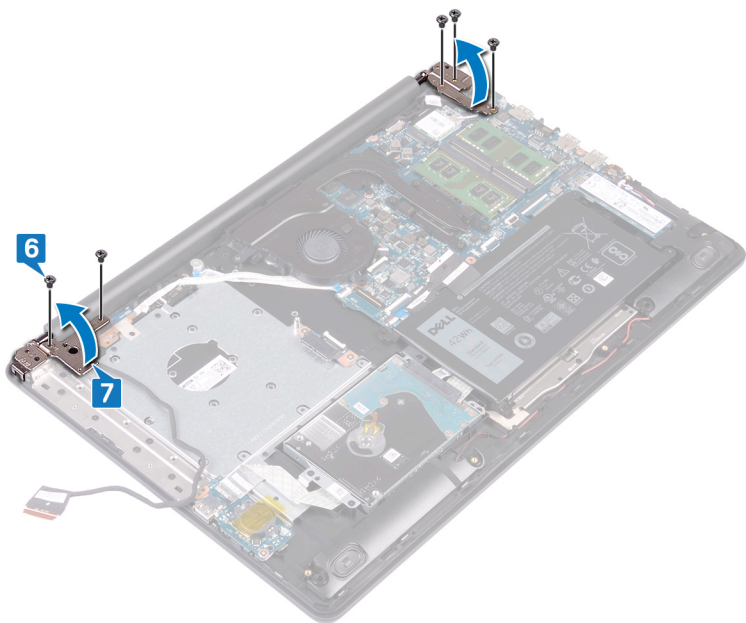

8. Sollevare da un angolo il gruppo del supporto per i polsi e tastiera.

9. Far scorrere e rimuovere il gruppo di poggiapolsi e tastiera dal gruppo dello schermo.

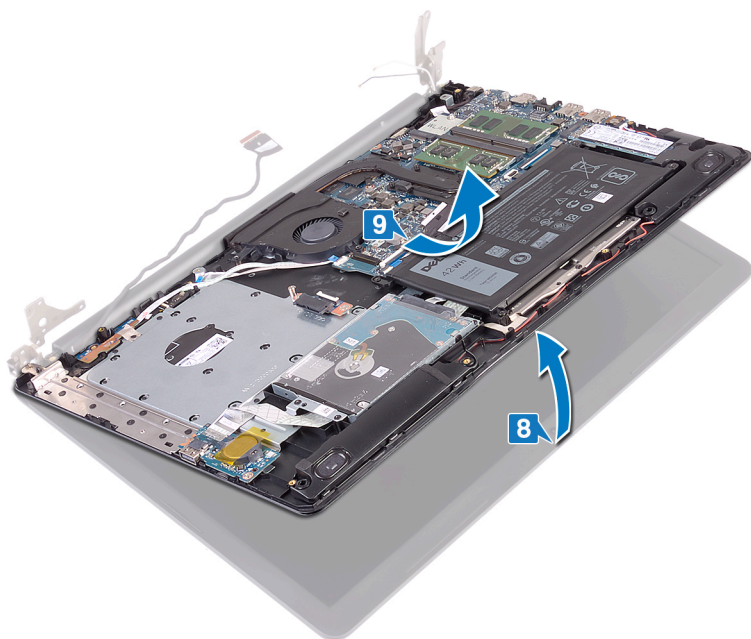

10. Dopo aver eseguito tutti i passaggi precedenti, rimane solo il gruppo dello schermo.



Ricollocamento del gruppo dello schermo

i **N.B.:** Prima di effettuare interventi sui componenti interni del computer, leggere le informazioni sulla sicurezza fornite con il computer e seguire la procedura in [Prima degli interventi sui componenti interni del computer](#). Dopo gli interventi sui componenti interni del computer, seguire le istruzioni descritte in [Dopo gli interventi sui componenti interni del computer](#). Per maggiori informazioni sulle procedure consigliate relative alla sicurezza, consultare la home page Conformità alle normative su www.dell.com/regulatory_compliance.

Procedura

i **N.B.:** Controllare che i cardini siano completamente aperti prima di sostituire il gruppo dello schermo sul gruppo di poggiapolsi e tastiera.

1. Far scorrere il gruppo di poggiapolsi e tastiera sotto i cardini del gruppo dello schermo e chiuderlo.
2. Seguendo l'apposita guida, premere i cardini dello schermo verso il basso sulla scheda di sistema e sul gruppo di poggiapolsi e tastiera.
3. Riposizionare le cinque viti (M2,5x5) che fissano i cardini destro e sinistro alla scheda di sistema e al gruppo di poggiapolsi e tastiera.
4. Instradare il cavo dell'altoparlante nelle guide di instradamento sul gruppo della ventola e di poggiapolsi e tastiera.
5. Far scorrere il cavo dello schermo verso il connettore sulla scheda di sistema e premere sul dispositivo di chiusura per fissare il cavo.
6. Premere verso il basso il dispositivo di chiusura per collegare il cavo alla relativa scheda del connettore dell'unità ottica.
7. Premere verso il basso il dispositivo di chiusura per collegare il cavo della scheda del connettore dell'unità ottica alla scheda di sistema.

Post-requisiti

1. Ricollocare la [scheda senza fili](#).
2. Ricollocare il [coperchio della base](#).
3. Riposizionare l'[unità ottica](#).

Rimozione della scheda di I/O

N.B.: Prima di effettuare interventi sui componenti interni del computer, leggere le informazioni sulla sicurezza fornite con il computer e seguire la procedura in [Prima degli interventi sui componenti interni del computer](#). Dopo gli interventi sui componenti interni del computer, seguire le istruzioni descritte in [Dopo gli interventi sui componenti interni del computer](#). Per maggiori informazioni sulle procedure consigliate relative alla sicurezza, consultare la home page Conformità alle normative su www.dell.com/regulatory_compliance.

Prerequisiti

ATTENZIONE: La rimozione della batteria a bottone comporta il ripristino del programma di configurazione del BIOS alle impostazioni predefinite. Prima di rimuovere la scheda di I/O insieme alla batteria a bottone, si consiglia di prendere nota delle impostazioni del programma di configurazione del BIOS.

1. Rimuovere l'[unità ottica](#).
2. Rimuovere il [coperchio della base](#).
3. Rimuovere la [batteria](#).
4. Rimuovere il [disco rigido](#).

Procedura

1. Aprire il dispositivo di chiusura e scollegare il cavo della scheda di I/O dalla scheda di sistema.
2. Rimuovere il cavo della scheda di I/O dal gruppo del supporto per i polsi e tastiera.
3. Rimuovere la vite (M2x4) che fissa la scheda di I/O al gruppo di poggiapolsi e tastiera.
4. Sollevare la scheda e il cavo di I/O dal gruppo del supporto per i polsi e tastiera.

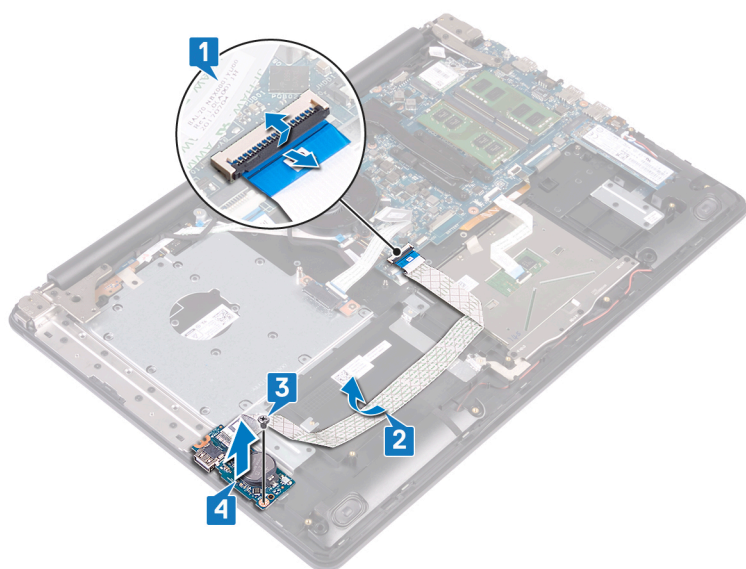

Ricollocamento della scheda di I/O

i **N.B.:** Prima di effettuare interventi sui componenti interni del computer, leggere le informazioni sulla sicurezza fornite con il computer e seguire la procedura in [Prima degli interventi sui componenti interni del computer](#). Dopo gli interventi sui componenti interni del computer, seguire le istruzioni descritte in [Dopo gli interventi sui componenti interni del computer](#). Per maggiori informazioni sulle procedure consigliate relative alla sicurezza, consultare la home page Conformità alle normative su www.dell.com/regulatory_compliance.

Procedura

1. Utilizzando i supporti di allineamento, collocare la scheda di I/O sul gruppo del supporto per i polsi e tastiera.
2. Riposizionare le viti (M2x4) che fissano la scheda di I/O al gruppo di poggipolsi e tastiera.
3. Far aderire il cavo della scheda di I/O al gruppo del supporto per i polsi e tastiera.
4. Collegare il cavo della scheda di I/O alla scheda di sistema, quindi chiudere il dispositivo di chiusura per fissare il cavo.

Post-requisiti

1. Ricollocare il [disco rigido](#).
2. Ricollocare la [batteria](#).
3. Ricollocare il [coperchio della base](#).
4. Riposizionare l'[unità ottica](#).

Rimozione della scheda del pulsante di Accensione

i N.B.: Prima di effettuare interventi sui componenti interni del computer, leggere le informazioni sulla sicurezza fornite con il computer e seguire la procedura in [Prima degli interventi sui componenti interni del computer](#). Dopo gli interventi sui componenti interni del computer, seguire le istruzioni descritte in [Dopo gli interventi sui componenti interni del computer](#). Per maggiori informazioni sulle procedure consigliate relative alla sicurezza, consultare la home page Conformità alle normative su www.dell.com/regulatory_compliance.

Prerequisiti

1. Rimuovere l'unità ottica.
2. Rimuovere il coperchio della base.
3. Rimuovere la ventola.

Procedura

1. Rimuovere le due viti (M2,5x5) che fissano il cardine sinistro al gruppo di poggiapolsi e tastiera.
2. Aprire il cardine sinistro.

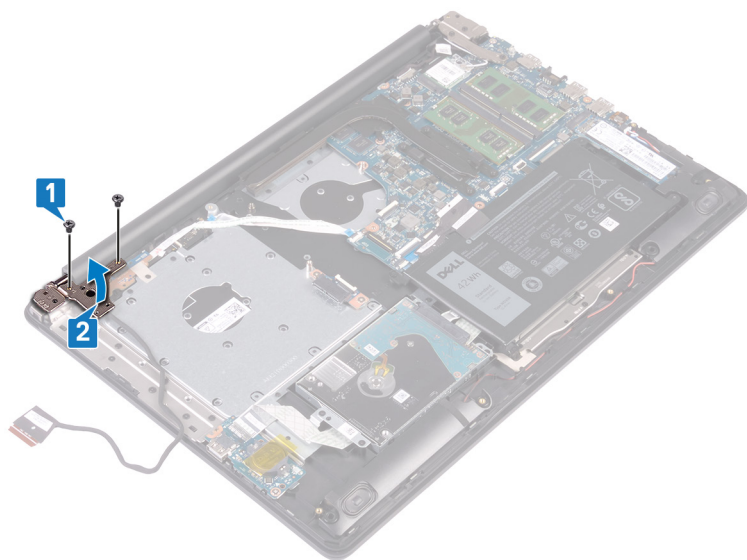

3. Aprire il dispositivo di chiusura e scollegare il cavo della scheda del pulsante di alimentazione dalla scheda di sistema.
4. Rimuovere il nastro che fissa la scheda del pulsante di accensione al gruppo del supporto per i polsi e tastiera.
5. Rimuovere la vite (M2x3) che fissa la scheda del pulsante di accensione al gruppo del supporto per i polsi e tastiera.
6. Sollevare la scheda e il cavo del pulsante di alimentazione dal gruppo del supporto per i polsi e tastiera.

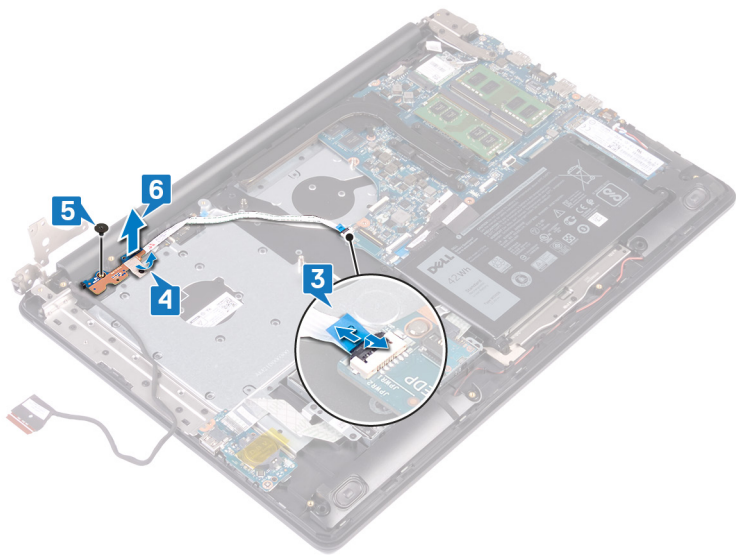

Ricollocamento della scheda del pulsante di Accensione

i **N.B.:** Prima di effettuare interventi sui componenti interni del computer, leggere le informazioni sulla sicurezza fornite con il computer e seguire la procedura in [Prima degli interventi sui componenti interni del computer](#). Dopo gli interventi sui componenti interni del computer, seguire le istruzioni descritte in [Dopo gli interventi sui componenti interni del computer](#). Per maggiori informazioni sulle procedure consigliate relative alla sicurezza, consultare la home page Conformità alle normative su www.dell.com/regulatory_compliance.

Procedura

1. Posizionare la scheda del pulsante di alimentazione sul gruppo del supporto per i polsi e tastiera e allineare il foro della vite sulla scheda del pulsante di alimentazione a quello sul gruppo del supporto per i polsi e tastiera.
2. Riposizionare la vite (M2x3) che fissa la scheda del pulsante di accensione al gruppo di poggiapolsi e tastiera.
3. Far aderire il nastro che fissa il cavo della scheda del pulsante di accensione al gruppo del supporto per i polsi e tastiera.
4. Far scorrere il cavo del pulsante di alimentazione nella scheda di sistema e chiudere l'apposito dispositivo per fissare il cavo.
5. Chiudere il cardine sinistro.
6. Riposizionare le due viti (M2,5x5) che fissano il cardine sinistro al gruppo di poggiapolsi e tastiera.

Post-requisiti

1. Riposizionare la [ventola](#).
2. Ricollocare il [coperchio della base](#).
3. Riposizionare l'[unità ottica](#).

Rimozione della scheda di sistema

- i **N.B.:** Prima di effettuare interventi sui componenti interni del computer, leggere le informazioni sulla sicurezza fornite con il computer e seguire la procedura in [Prima degli interventi sui componenti interni del computer](#). Dopo gli interventi sui componenti interni del computer, seguire le istruzioni descritte in [Dopo gli interventi sui componenti interni del computer](#). Per maggiori informazioni sulle procedure consigliate relative alla sicurezza, consultare la home page Conformità alle normative su www.dell.com/regulatory_compliance.
- i **N.B.:** Il Numero di servizio del computer è memorizzato nella scheda di sistema. Inserire il Numero di servizio nel programma di configurazione del BIOS dopo aver ricollocato la scheda di sistema.
- i **N.B.:** Il ricollocamento della scheda di sistema annulla eventuali modifiche apportate al BIOS mediante il programma di configurazione del sistema. È necessario apportare nuovamente le modifiche appropriate dopo aver ricollocato la scheda di sistema.
- i **N.B.:** Prima di scollegare i cavi dalla scheda di sistema, prendere nota dell'ubicazione dei connettori, così da poterli ricollegare correttamente dopo aver ricollocato la scheda di sistema.

Prerequisiti

1. Rimuovere l'[unità ottica](#) (opzionale).
2. Rimuovere il [coperchio della base](#).
3. Rimuovere la [batteria](#).
4. Rimuovere i [moduli di memoria](#).
5. Rimuovere la [scheda senza fili](#).
6. Rimuovere l'[unità a stato solido/Intel Optane](#).
7. Rimuovere la [ventola](#).
8. Rimuovere il [dissipatore di calore](#).

Procedura

1. Scollegare il cavo della porta dell'adattatore di alimentazione dalla scheda di sistema.
2. Scollegare il cavo degli altoparlanti dalla scheda di sistema.
3. Aprire il dispositivo di chiusura e scollegare la tastiera dalla scheda di sistema.
4. Aprire il dispositivo di chiusura e scollegare il cavo dell'illuminazione posteriore della tastiera dalla scheda di sistema.
5. Sollevare il dispositivo di chiusura e scollegare il cavo del touchpad dalla scheda di sistema.
6. Aprire il dispositivo di chiusura e scollegare il cavo del disco rigido dalla scheda di sistema.
7. Aprire il dispositivo di chiusura e scollegare il cavo della scheda di I/O dalla scheda di sistema.
8. Aprire il dispositivo di chiusura e scollegare il cavo del lettore di impronte digitali dalla scheda di sistema.
9. Aprire il dispositivo di chiusura e scollegare il cavo della scheda del pulsante di alimentazione dalla scheda di sistema.

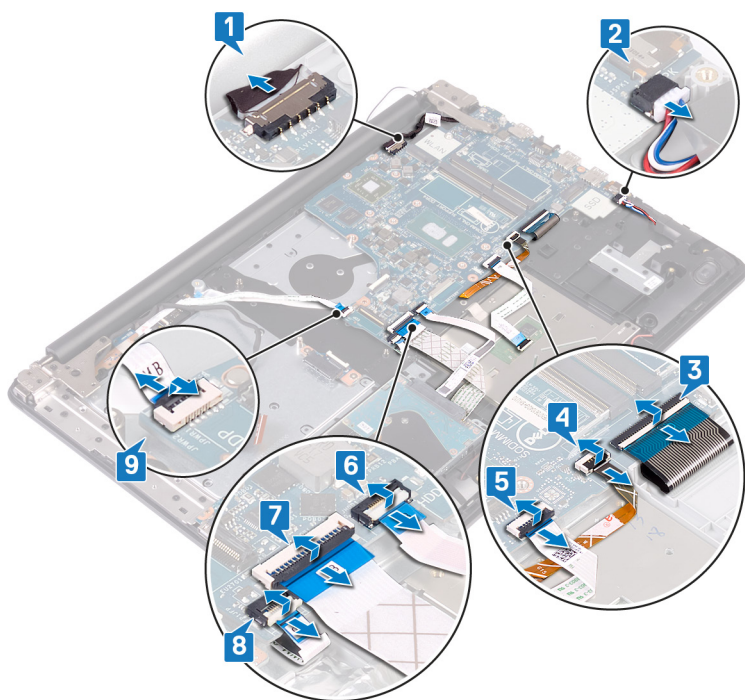

10. Rimuovere le tre viti (M2,5x3) che fissano il cardine destro alla scheda di sistema.

11. Aprire il cardine destro.

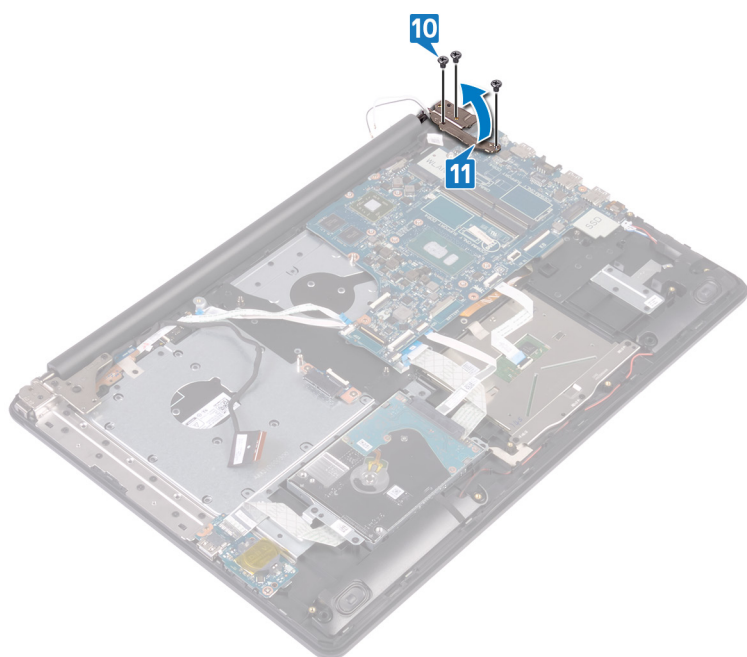

12. Rimuovere la vite (M2x4) che fissa la scheda di sistema al gruppo di poggiapolsi e tastiera.

13. Sollevare la scheda di sistema dal gruppo del supporto per i polsi e tastiera.

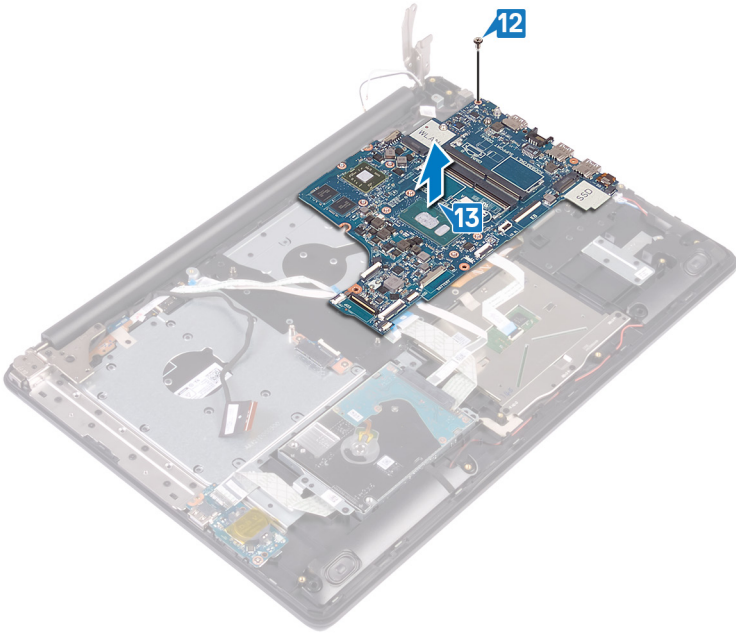

Ricollocamento della scheda di sistema

- i** **N.B.:** Prima di effettuare interventi sui componenti interni del computer, leggere le informazioni sulla sicurezza fornite con il computer e seguire la procedura in [Prima degli interventi sui componenti interni del computer](#). Dopo gli interventi sui componenti interni del computer, seguire le istruzioni descritte in [Dopo gli interventi sui componenti interni del computer](#). Per maggiori informazioni sulle procedure consigliate relative alla sicurezza, consultare la home page Conformità alle normative su www.dell.com/regulatory_compliance.
- i** **N.B.:** Il Numero di servizio del computer è memorizzato nella scheda di sistema. Inserire il Numero di servizio nel programma di configurazione del BIOS dopo aver ricollocato la scheda di sistema.
- i** **N.B.:** Il ricollocamento della scheda di sistema annulla eventuali modifiche apportate al BIOS mediante il programma di configurazione del sistema. È necessario apportare nuovamente le modifiche appropriate dopo aver ricollocato la scheda di sistema.

Procedura

1. Allineare il foro della vite sulla scheda di sistema a quello sul gruppo del supporto per i polsi e tastiera.
2. Riposizionare la vite (M2x4) che fissa la scheda di sistema al gruppo di poggiapolsi e tastiera.
3. Chiudere il cardine destro dello schermo.
4. Riposizionare le tre viti (M2,5x5) che fissano il cardine destro alla scheda di sistema.
5. Collegare il cavo della porta dell'adattatore di alimentazione e il cavo dell'altoparlante alla scheda di sistema.
6. Far scorrere il cavo di retroilluminazione della tastiera e della tastiera stessa nei rispettivi connettori sulla scheda di sistema e chiudere con gli appositi dispositivi.
7. Far scorrere il cavo del touchpad e quello del disco rigido nei rispettivi connettori sulla scheda di sistema e chiudere i dispositivi appositi.
8. Far scorrere il cavo della scheda di I/O e quello del lettore di impronte digitali nei rispettivi connettori sulla scheda di sistema e chiudere il dispositivo apposito.
9. Far scorrere il cavo della scheda del pulsante di alimentazione nel connettore sulla scheda di sistema e chiudere il dispositivo apposito.

Post-requisiti

1. Riposizionare il [dissipatore di calore](#).
2. Riposizionare la [ventola](#).
3. Ricollocare l'[unità a stato solido/Intel Optane](#).
4. Ricollocare la [scheda senza fili](#).
5. Ricollocare i [moduli di memoria](#).
6. Ricollocare la [batteria](#).
7. Ricollocare il [coperchio della base](#).
8. Riposizionare l'[unità ottica](#) (opzionale).

Inserimento del numero di servizio nel BIOS

1. Accendere o riavviare il computer.
2. Per accedere al programma di installazione del BIOS, premere F2 quando viene visualizzato il logo DELL.
3. Passare alla scheda **Principale** e immettere il Numero di servizio nel campo **Ingresso Numero di servizio**.

- i** **N.B.:** Il Numero di servizio è l'identificatore alfanumerico sul retro del computer.

Rimozione del pulsante di alimentazione con lettore di impronte digitali

i **N.B.:** Prima di effettuare interventi sui componenti interni del computer, leggere le informazioni sulla sicurezza fornite con il computer e seguire la procedura in [Prima degli interventi sui componenti interni del computer](#). Dopo gli interventi sui componenti interni del computer, seguire le istruzioni descritte in [Dopo gli interventi sui componenti interni del computer](#). Per maggiori informazioni sulle procedure consigliate relative alla sicurezza, consultare la home page Conformità alle normative su www.dell.com/regulatory_compliance.

Prerequisiti

1. Rimuovere l'[unità ottica](#).
2. Rimuovere il [coperchio della base](#).
3. Rimuovere la [batteria](#).
4. Rimuovere l'[unità a stato solido/Intel Optane](#).
5. Rimuovere la [ventola](#).
6. Rimuovere il [dissipatore di calore](#).
7. Rimuovere la [scheda senza fili](#).
8. Rimuovere la [scheda del pulsante di alimentazione](#).
9. Rimuovere la [scheda di sistema](#).

Procedura

1. Rimuovere il cavo del lettore di impronte digitali dal gruppo di poggipolsi e tastiera.
2. Rimuovere la vite (M2x2) che fissa il pulsante di alimentazione al gruppo di poggipolsi e tastiera.
3. Utilizzando un graffietto in plastica, rilasciare la scheda del lettore di impronte digitali dal gruppo di poggipolsi e tastiera.
4. Sollevare il pulsante di alimentazione insieme al lettore di impronte digitali e al relativo cavo per estrarlo dal gruppo di poggipolsi e tastiera.

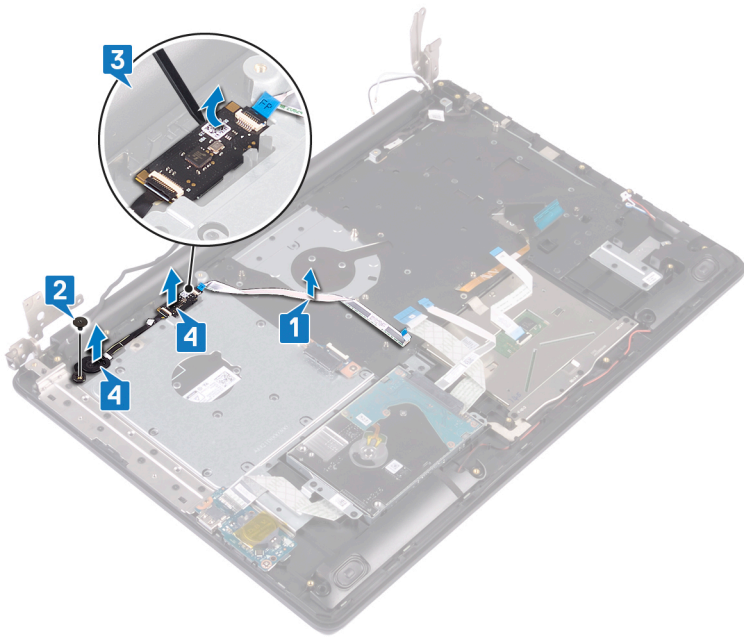

Ricollocamento del pulsante di accensione con lettore di impronte digitali

N.B.: Prima di effettuare interventi sui componenti interni del computer, leggere le informazioni sulla sicurezza fornite con il computer e seguire la procedura in [Prima degli interventi sui componenti interni del computer](#). Dopo gli interventi sui componenti interni del computer, seguire le istruzioni descritte in [Dopo gli interventi sui componenti interni del computer](#). Per maggiori informazioni sulle procedure consigliate relative alla sicurezza, consultare la home page Conformità alle normative su www.dell.com/regulatory_compliance.

Procedura

1. Servendosi dei supporti di allineamento, allineare e collocare gli altoparlanti sul gruppo di poggiapolsi e tastiera.
2. Riposizionare la vite (M2x2) che fissa la scheda del pulsante di alimentazione al gruppo di poggiapolsi e tastiera.
3. Far aderire il cavo del lettore di impronte digitali al gruppo di poggiapolsi e tastiera.

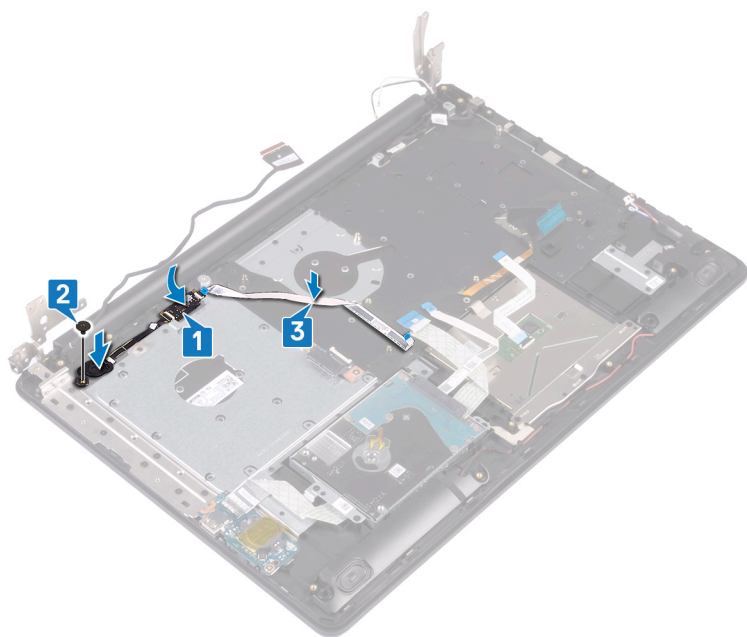

Post-requisiti

1. Ricollocare la [scheda di sistema](#).
2. Ricollocare la [scheda di Accensione](#).
3. Ricollocare la [scheda senza fili](#).
4. Riposizionare il [dissipatore di calore](#).
5. Riposizionare la [ventola](#).
6. Ricollocare l'[unità a stato solido/Intel Optane](#).
7. Ricollocare la [batteria](#).
8. Ricollocare il [coperchio della base](#).
9. Riposizionare l'[unità ottica](#).

Rimozione del gruppo del supporto per i polsi e tastiera

i **N.B.:** Prima di effettuare interventi sui componenti interni del computer, leggere le informazioni sulla sicurezza fornite con il computer e seguire la procedura in [Prima degli interventi sui componenti interni del computer](#). Dopo gli interventi sui componenti interni del computer, seguire le istruzioni descritte in [Dopo gli interventi sui componenti interni del computer](#). Per maggiori informazioni sulle procedure consigliate relative alla sicurezza, consultare la home page Conformità alle normative su www.dell.com/regulatory_compliance.

Prerequisiti

1. Rimuovere l'[unità ottica](#).
2. Rimuovere il [coperchio della base](#).
3. Rimuovere la [batteria](#).
4. Rimuovere la [scheda del connettore dell'unità ottica](#).
5. Rimuovere la [ventola](#).
6. Rimuovere l'[unità a stato solido/Intel Optane](#).
7. Rimuovere la [scheda senza fili](#).
8. Rimuovere gli [altoparlanti](#).
9. Rimuovere il [disco rigido](#).
10. Rimuovere il [touchpad](#).
11. Rimuovere la porta dell'[adattatore di alimentazione](#).
12. Rimuovere il [gruppo dello schermo](#).
13. Rimuovere la [scheda di I/O](#).
14. Rimuovere la [scheda del pulsante di alimentazione](#).
15. Rimuovere la [scheda di sistema](#).
16. Rimuovere il [pulsante di accensione con lettore di impronte digitali](#) (opzionale).

Procedura

Dopo aver eseguito tutti i passaggi descritti in precedenza, rimane il gruppo di poggiapolsi e tastiera.



Ricollocamento del gruppo del supporto per i polsi e tastiera

i **N.B.:** Prima di effettuare interventi sui componenti interni del computer, leggere le informazioni sulla sicurezza fornite con il computer e seguire la procedura in [Prima degli interventi sui componenti interni del computer](#). Dopo gli interventi sui componenti interni del computer, seguire le istruzioni descritte in [Dopo gli interventi sui componenti interni del computer](#). Per maggiori informazioni sulle procedure consigliate relative alla sicurezza, consultare la home page Conformità alle normative su www.dell.com/regulatory_compliance.

Procedura

Posizionare il gruppo del supporto per i polsi e tastiera su una superficie piana.

Post-requisiti

1. Riposizionare il [pulsante di alimentazione con lettore di impronte digitali](#) (opzionale).
2. Ricollocare la [scheda di sistema](#).
3. Ricollocare la [scheda di Accensione](#).
4. Ricollocare la [scheda di I/O](#).
5. Ricollocare il [gruppo dello schermo](#).
6. Ricollocare la [porta dell'adattatore di alimentazione](#).
7. Sostituire il [touchpad](#).
8. Ricollocare il [disco rigido](#).
9. Ricollocare gli [altoparlanti](#).
10. Ricollocare la [scheda senza fili](#).
11. Ricollocare l'[unità a stato solido/Intel Optane](#).
12. Riposizionare la [ventola](#).
13. Ricollocare la [scheda del connettore dell'unità ottica](#).
14. Ricollocare la [batteria](#).
15. Ricollocare il [coperchio della base](#).
16. Riposizionare l'[unità ottica](#).

Rimozione della cornice dello schermo

i **N.B.:** Prima di effettuare interventi sui componenti interni del computer, leggere le informazioni sulla sicurezza fornite con il computer e seguire la procedura in [Prima degli interventi sui componenti interni del computer](#). Dopo gli interventi sui componenti interni del computer, seguire le istruzioni descritte in [Dopo gli interventi sui componenti interni del computer](#). Per maggiori informazioni sulle procedure consigliate relative alla sicurezza, consultare la home page Conformità alle normative su www.dell.com/regulatory_compliance.

Prerequisiti

1. Rimuovere l'unità ottica.
2. Rimuovere il coperchio della base.
3. Rimuovere la scheda senza fili.
4. Rimuovere il gruppo dello schermo.

Procedura

1. Utilizzando un graffietto in plastica, sollevare la cornice dello schermo dal bordo esterno superiore sinistro del gruppo dell'antenna e del coperchio posteriore dello schermo.
2. Rimuovere la cornice dello schermo dal gruppo del coperchio posteriore dello schermo e antenna.

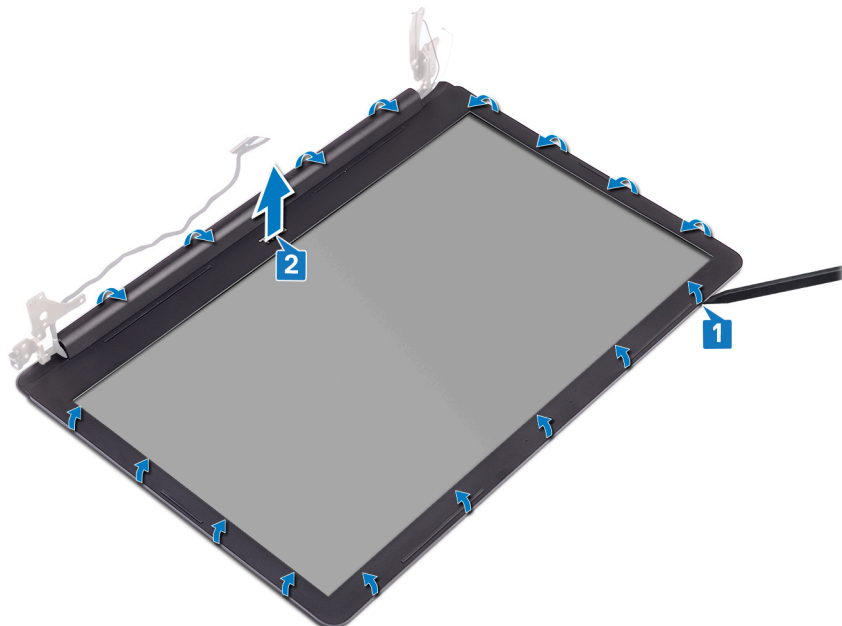

Ricollocamento della cornice dello schermo

N.B.: Prima di effettuare interventi sui componenti interni del computer, leggere le informazioni sulla sicurezza fornite con il computer e seguire la procedura in [Prima degli interventi sui componenti interni del computer](#). Dopo gli interventi sui componenti interni del computer, seguire le istruzioni descritte in [Dopo gli interventi sui componenti interni del computer](#). Per maggiori informazioni sulle procedure consigliate relative alla sicurezza, consultare la home page Conformità alle normative su www.dell.com/regulatory_compliance.

Procedura

Allineare la cornice dello schermo al gruppo dell'antenna e al coperchio posteriore e far scattare la cornice in posizione.

Post-requisiti

1. Ricollocare il [gruppo dello schermo](#).
2. Ricollocare la [scheda senza fili](#).
3. Ricollocare il [coperchio della base](#).
4. Riposizionare l'[unità ottica](#).

Rimozione della fotocamera

N.B.: Prima di effettuare interventi sui componenti interni del computer, leggere le informazioni sulla sicurezza fornite con il computer e seguire la procedura in [Prima degli interventi sui componenti interni del computer](#). Dopo gli interventi sui componenti interni del computer, seguire le istruzioni descritte in [Dopo gli interventi sui componenti interni del computer](#). Per maggiori informazioni sulle procedure consigliate relative alla sicurezza, consultare la home page Conformità alle normative su www.dell.com/regulatory_compliance.

Prerequisiti

1. Rimuovere l'unità ottica.
2. Rimuovere il coperchio della base.
3. Rimuovere la scheda senza fili.
4. Rimuovere il gruppo dello schermo.
5. Rimuovere la cornice dello schermo.
6. Rimuovere il pannello dello schermo.

Procedura

1. Utilizzando un graffietto in plastica, fare leva e sollevare delicatamente la fotocamera dal gruppo dell'antenna e del coperchio posteriore dello schermo.
2. Scollegare il cavo della fotocamera dal modulo fotocamera.
3. Sollevare il modulo della fotocamera dal gruppo del coperchio posteriore dello schermo e antenna.

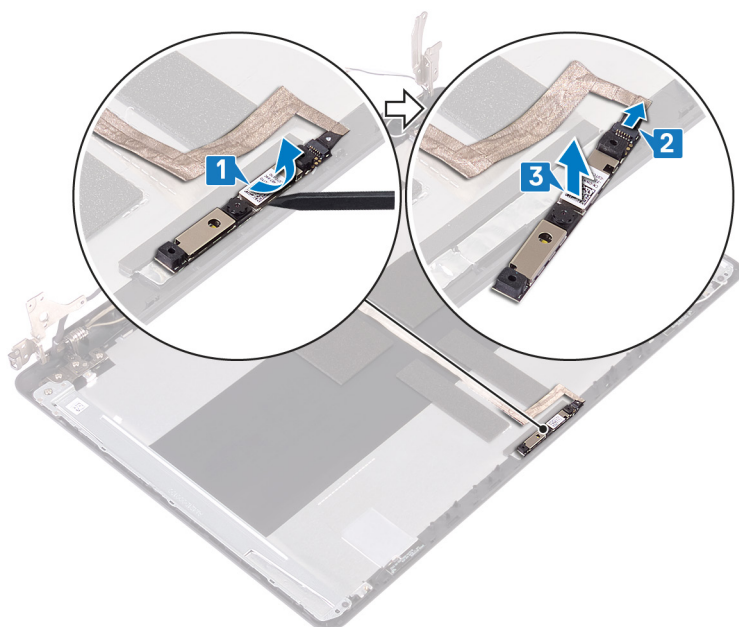

Ricollocamento della fotocamera

N.B.: Prima di effettuare interventi sui componenti interni del computer, leggere le informazioni sulla sicurezza fornite con il computer e seguire la procedura in [Prima degli interventi sui componenti interni del computer](#). Dopo gli interventi sui componenti interni del computer, seguire le istruzioni descritte in [Dopo gli interventi sui componenti interni del computer](#). Per maggiori informazioni sulle procedure consigliate relative alla sicurezza, consultare la home page Conformità alle normative su www.dell.com/regulatory_compliance.

Procedura

1. Collegare il cavo della fotocamera al modulo fotocamera.
2. Seguendo l'apposita guida, far aderire il modulo della fotocamera al gruppo del coperchio posteriore dello schermo e dell'antenna.

Post-requisiti

1. Ricollocare il [pannello dello schermo](#).
2. Ricollocare la [cornice dello schermo](#).
3. Ricollocare il [gruppo dello schermo](#).
4. Ricollocare la [scheda senza fili](#).
5. Ricollocare il [coperchio della base](#).
6. Riposizionare l'[unità ottica](#).

Rimozione del pannello dello schermo

N.B.: Prima di effettuare interventi sui componenti interni del computer, leggere le informazioni sulla sicurezza fornite con il computer e seguire la procedura in [Prima degli interventi sui componenti interni del computer](#). Dopo gli interventi sui componenti interni del computer, seguire le istruzioni descritte in [Dopo gli interventi sui componenti interni del computer](#). Per maggiori informazioni sulle procedure consigliate relative alla sicurezza, consultare la home page Conformità alle normative su www.dell.com/regulatory_compliance.

Prerequisiti

1. Rimuovere il [coperchio della base](#).
2. Rimuovere la [scheda senza fili](#).
3. Rimuovere il [gruppo dello schermo](#).
4. Rimuovere la [cornice dello schermo](#).

Procedura

1. Rimuovere le quattro viti (M2x2) che fissano il pannello dello schermo al coperchio posteriore dello schermo e al gruppo dell'antenna.
2. Sollevare il pannello dello schermo e capovolgerlo.

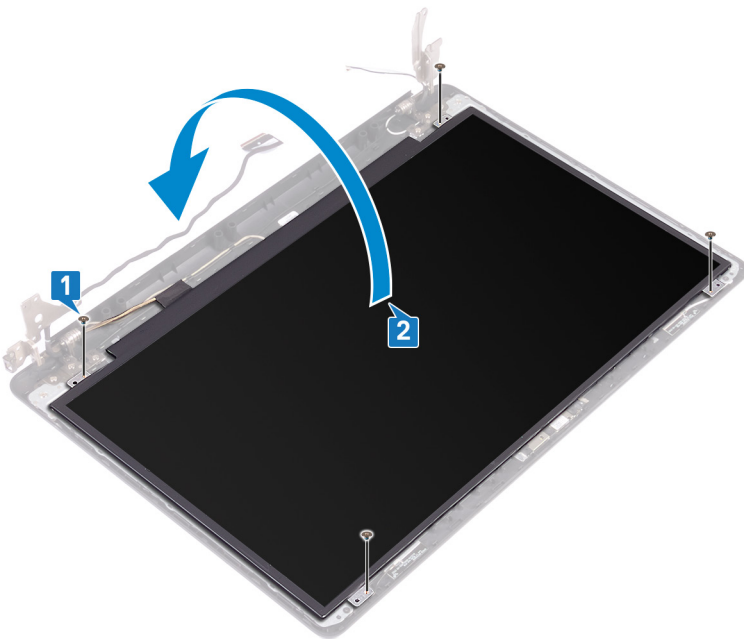

3. Staccare il nastro attaccato al cavo dello schermo sul retro del pannello.
4. Sollevare il dispositivo di chiusura e scollegare il cavo dello schermo dal pannello corrispondente.
5. Sollevare il pannello dello schermo per separarlo dal gruppo del coperchio posteriore e dell'antenna.

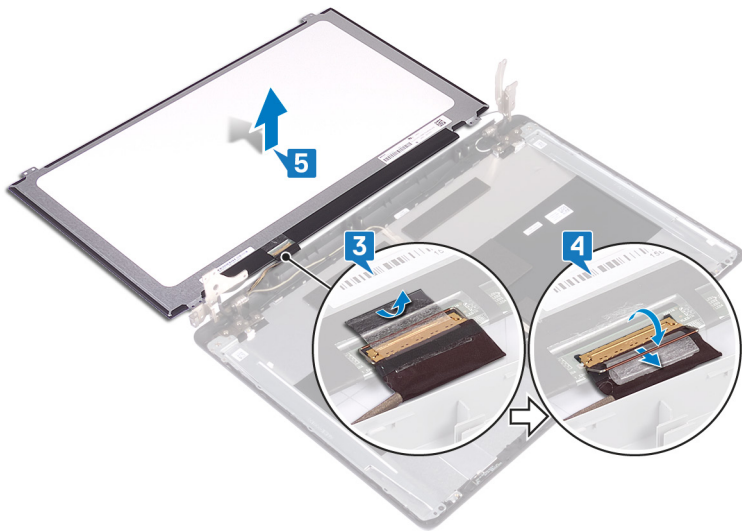

Ricollocamento del pannello dello schermo

N.B.: Prima di effettuare interventi sui componenti interni del computer, leggere le informazioni sulla sicurezza fornite con il computer e seguire la procedura in [Prima degli interventi sui componenti interni del computer](#). Dopo gli interventi sui componenti interni del computer, seguire le istruzioni descritte in [Dopo gli interventi sui componenti interni del computer](#). Per maggiori informazioni sulle procedure consigliate relative alla sicurezza, consultare la home page Conformità alle normative su www.dell.com/regulatory_compliance.

Procedura

1. Collocare il pannello dello schermo su una superficie piana e pulita.
2. Collegare il cavo dello schermo al connettore nella parte posteriore del pannello dello schermo, quindi chiudere l'apposito dispositivo per fissare il cavo.
3. Far aderire il nastro adesivo che fissa il cavo dello schermo al retro del pannello.

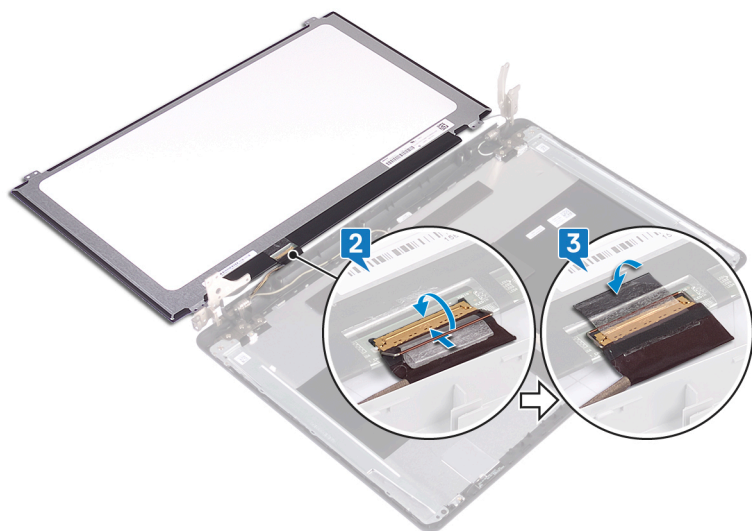

4. Posizionare il pannello dello schermo sul gruppo dell'antenna e del coperchio posteriore dello schermo
5. Allineare i fori della vite presenti sul pannello dello schermo a quelli sul gruppo del coperchio posteriore dello schermo e antenna.
6. Ricollocare le viti che fissano il pannello dello schermo al gruppo coperchio posteriore dello schermo e antenna.

Post-requisiti

1. Ricollocare la [cornice dello schermo](#).
2. Ricollocare il [gruppo dello schermo](#).
3. Ricollocare la [scheda senza fili](#).
4. Ricollocare il [coperchio della base](#).

Rimozione dei cardini dello schermo

N.B.: Prima di effettuare interventi sui componenti interni del computer, leggere le informazioni sulla sicurezza fornite con il computer e seguire la procedura in [Prima degli interventi sui componenti interni del computer](#). Dopo gli interventi sui componenti interni del computer, seguire le istruzioni descritte in [Dopo gli interventi sui componenti interni del computer](#). Per maggiori informazioni sulle procedure consigliate relative alla sicurezza, consultare la home page Conformità alle normative su www.dell.com/regulatory_compliance.

Prerequisiti

1. Rimuovere l'unità ottica.
2. Rimuovere il coperchio della base.
3. Rimuovere la scheda senza fili.
4. Rimuovere il gruppo dello schermo.
5. Rimuovere la cornice dello schermo.
6. Rimuovere il pannello dello schermo.

Procedura

1. Rimuovere le otto viti (M2,5x4) che fissano i cardini al coperchio posteriore dello schermo e all'antenna.
2. Riposizionare le due viti (M2x2) che fissano i cardini al coperchio posteriore dello schermo e all'antenna.
3. Allontanare cardini e staffe dall'antenna e dal coperchio posteriore dello schermo.

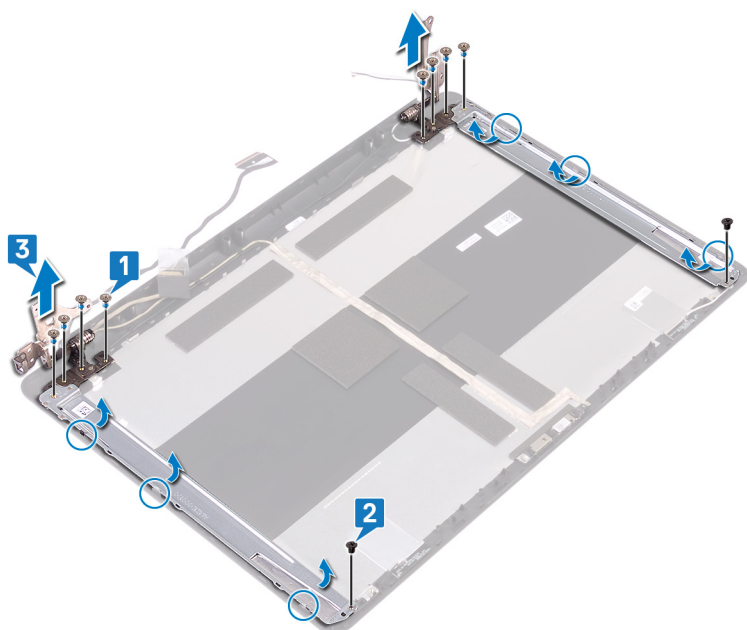

Ricollocamento dei cardini dello schermo

N.B.: Prima di effettuare interventi sui componenti interni del computer, leggere le informazioni sulla sicurezza fornite con il computer e seguire la procedura in [Prima degli interventi sui componenti interni del computer](#). Dopo gli interventi sui componenti interni del computer, seguire le istruzioni descritte in [Dopo gli interventi sui componenti interni del computer](#). Per maggiori informazioni sulle procedure consigliate relative alla sicurezza, consultare la home page Conformità alle normative su www.dell.com/regulatory_compliance.

Procedura

1. Allineare i fori delle viti di cardini e staffe a quelli sul gruppo del coperchio posteriore dello schermo e dell'antenna.
2. Riposizionare le due viti (M1,6x2) che fissano i cardini al coperchio posteriore dello schermo e all'antenna.
3. Riposizionare le otto viti (M2,5x4) che fissano i cardini al coperchio posteriore dello schermo e all'antenna.

Post-requisiti

1. Ricollocare il [pannello dello schermo](#).
2. Ricollocare la [cornice dello schermo](#).
3. Ricollocare il [gruppo dello schermo](#).
4. Ricollocare la [scheda senza fili](#).
5. Ricollocare il [coperchio della base](#).
6. Riposizionare l'[unità ottica](#).

Rimozione del cavo dello schermo

N.B.: Prima di effettuare interventi sui componenti interni del computer, leggere le informazioni sulla sicurezza fornite con il computer e seguire la procedura in [Prima degli interventi sui componenti interni del computer](#). Dopo gli interventi sui componenti interni del computer, seguire le istruzioni descritte in [Dopo gli interventi sui componenti interni del computer](#). Per maggiori informazioni sulle procedure consigliate relative alla sicurezza, consultare la home page Conformità alle normative su www.dell.com/regulatory_compliance.

Prerequisiti

1. Rimuovere l'unità ottica.
2. Rimuovere il coperchio della base.
3. Rimuovere la scheda senza fili.
4. Rimuovere il gruppo dello schermo.
5. Rimuovere la cornice dello schermo.
6. Rimuovere il pannello dello schermo.
7. Rimuovere i cardini dello schermo.

Procedura

1. Scollegare il cavo della fotocamera dal modulo fotocamera.
2. Prendere nota dell'instradamento del cavo dello schermo e rimuoverlo dalle guide di instradamento sul gruppo di antenna e coperchio posteriore dello schermo.
3. Rimuovere il cavo dello schermo dal gruppo di antenna e coperchio posteriore.

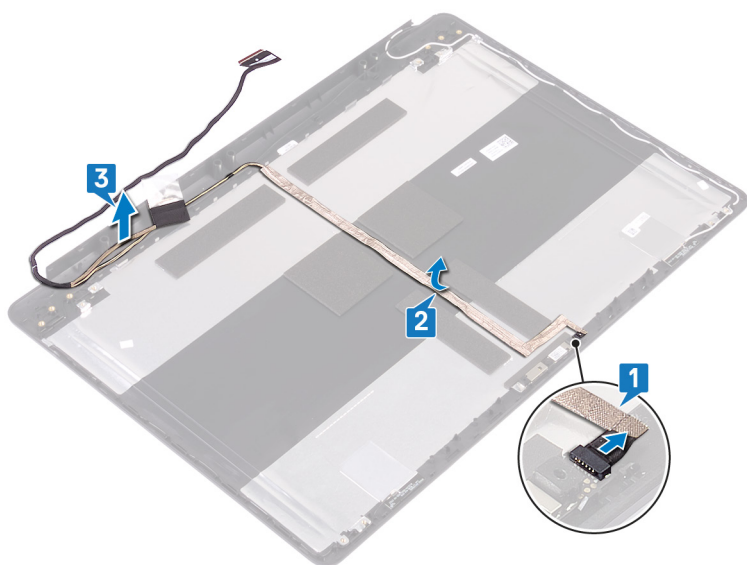

Ricollocamento del cavo dello schermo

N.B.: Prima di effettuare interventi sui componenti interni del computer, leggere le informazioni sulla sicurezza fornite con il computer e seguire la procedura in [Prima degli interventi sui componenti interni del computer](#). Dopo gli interventi sui componenti interni del computer, seguire le istruzioni descritte in [Dopo gli interventi sui componenti interni del computer](#). Per maggiori informazioni sulle procedure consigliate relative alla sicurezza, consultare la home page Conformità alle normative su www.dell.com/regulatory_compliance.

Procedura

1. Indirizzare il cavo dello schermo attraverso le guide di instradamento sul gruppo del coperchio posteriore dello schermo e antenna.
2. Far scorrere il cavo della fotocamera all'interno del connettore sul modulo della fotocamera per fissare il cavo.

Post-requisiti

1. Ricollocare i [cardini dello schermo](#).
2. Ricollocare il [pannello dello schermo](#).
3. Ricollocare la [cornice dello schermo](#).
4. Ricollocare il [gruppo dello schermo](#).
5. Ricollocare la [scheda senza fili](#).
6. Ricollocare il [coperchio della base](#).
7. Riposizionare l'[unità ottica](#).

Rimozione del gruppo coperchio posteriore dello schermo e antenna

i N.B.: Prima di effettuare interventi sui componenti interni del computer, leggere le informazioni sulla sicurezza fornite con il computer e seguire la procedura in [Prima degli interventi sui componenti interni del computer](#). Dopo gli interventi sui componenti interni del computer, seguire le istruzioni descritte in [Dopo gli interventi sui componenti interni del computer](#). Per maggiori informazioni sulle procedure consigliate relative alla sicurezza, consultare la home page Conformità alle normative su www.dell.com/regulatory_compliance.

Prerequisiti

1. Rimuovere l'[unità ottica](#).
2. Rimuovere il [coperchio della base](#).
3. Rimuovere la [scheda senza fili](#).
4. Rimuovere il [gruppo dello schermo](#).
5. Rimuovere la [cornice dello schermo](#).
6. Rimuovere la [fotocamera](#).
7. Rimuovere il [pannello dello schermo](#).
8. Rimuovere i [cardini dello schermo](#).
9. Rimuovere il [cavo dello schermo](#).

Procedura

Dopo avere eseguito i passaggi precedenti, rimane solo il gruppo dell'antenna e del coperchio posteriore dello schermo.



Ricollocamento del coperchio posteriore dello schermo e antenna

i **N.B.:** Prima di effettuare interventi sui componenti interni del computer, leggere le informazioni sulla sicurezza fornite con il computer e seguire la procedura in [Prima degli interventi sui componenti interni del computer](#). Dopo gli interventi sui componenti interni del computer, seguire le istruzioni descritte in [Dopo gli interventi sui componenti interni del computer](#). Per maggiori informazioni sulle procedure consigliate relative alla sicurezza, consultare la home page Conformità alle normative su www.dell.com/regulatory_compliance.

Procedura

Collocare il gruppo del coperchio posteriore dello schermo e antenna su una superficie piana e pulita.

Post-requisiti

1. Ricollocare il [cavo dello schermo](#).
2. Ricollocare i [cardini dello schermo](#).
3. Ricollocare il [pannello dello schermo](#).
4. Ricollocare la [fotocamera](#).
5. Ricollocare la [cornice dello schermo](#).
6. Ricollocare il [gruppo dello schermo](#).
7. Ricollocare la [scheda senza fili](#).
8. Ricollocare il [coperchio della base](#).
9. Riposizionare l'[unità ottica](#).

Download dei driver

Download del driver audio

1. Accendere il computer.
2. Accedere al sito Web www.dell.com/support.
3. Fare clic su **Product support** (Supporto prodotto), immettere il Numero di Servizio del computer e quindi fare clic su **Submit** (Invia).
 **N.B.:** Se non si dispone del Numero di Servizio, utilizzare la funzione di rilevamento automatico o ricercare manualmente il modello del computer.
4. Fare clic su **Driver e download > Provvederò da solo**.
5. Far scorrere la pagina verso il basso ed espandere **Audio**.
6. Fare clic su **Download** per scaricare il driver audio per il computer in uso.
7. Al termine del download, accedere alla cartella in cui è stato salvato il file del driver audio.
8. Fare doppio clic sull'icona del file del driver audio e seguire le istruzioni visualizzate sullo schermo per installare il driver.

Download del driver grafico

1. Accendere il computer.
2. Accedere al sito Web www.dell.com/support.
3. Fare clic su **Product support** (Supporto prodotto), immettere il Numero di Servizio del computer e quindi fare clic su **Submit** (Invia).
 **N.B.:** Se non si dispone del Numero di Servizio, utilizzare la funzione di rilevamento automatico o ricercare manualmente il modello del computer.
4. Fare clic su **Driver e download > Provvederò da solo**.
5. Far scorrere la pagina verso il basso ed espandere **Video**.
6. Fare clic su **Download (Scarica)** per scaricare il driver della scheda grafica del computer in uso.
7. Al termine del download, accedere alla cartella in cui è stato salvato il file del driver grafico.
8. Effettuare un doppio tocco sull'icona del file del driver grafico e seguire le istruzioni sullo schermo.

Download del driver USB 3.0

1. Accendere il computer.
2. Accedere al sito Web www.dell.com/support.
3. Fare clic su **Product support (Supporto prodotto)**, immettere il Numero di Servizio del computer e quindi fare clic su **Submit (Invia)**.
 **N.B.:** Se non si dispone del Numero di Servizio, utilizzare la funzione di rilevamento automatico o ricercare manualmente il modello del computer.
4. Fare clic su **Driver e download > Provvederò da solo**.
5. Scorrere la pagina verso il basso ed espandere **Chipset**.
6. Fare clic su **Download** per scaricare il driver USB 3.0 per il computer in uso.
7. Al termine del download, accedere alla cartella in cui è stato salvato il file del driver USB 3.0.
8. Fare doppio clic sull'icona del file del driver e seguire le istruzioni sullo schermo.

Download del driver Wi-Fi

1. Accendere il computer.
2. Accedere al sito Web www.dell.com/support.
3. Fare clic su **Product support** (Supporto prodotto), immettere il Numero di Servizio del computer e quindi fare clic su **Submit** (Invia).
 **N.B.:** Se non si dispone del Numero di Servizio, utilizzare la funzione di rilevamento automatico o ricercare manualmente il modello del computer.
4. Fare clic su **Driver e download > Provvederò da solo**.
5. Far scorrere la pagina verso il basso ed espandere **Rete**.
6. Fare clic su **Download (Scarica)** per scaricare il driver Wi-Fi per il computer in uso.
7. Al termine del download, accedere alla cartella in cui è stato salvato il file del driver Wi-Fi.
8. Fare doppio clic sull'icona del file del driver e seguire le istruzioni sullo schermo per installarlo.

Scaricare il driver del lettore di schede multimediali

1. Accendere il computer.
2. Accedere al sito Web www.dell.com/support.
3. Fare clic su **Product support** (Supporto prodotto), immettere il Numero di Servizio del computer e quindi fare clic su **Submit** (Invia).
 **N.B.:** Se non si dispone del Numero di Servizio, utilizzare la funzione di rilevamento automatico o ricercare manualmente il modello del computer.
4. Fare clic su o toccare **Drivers & downloads (Driver e download) > Find it myself (Provvederò da solo)**
5. Scorrere la pagina verso il basso ed espandere **Chipset**.
6. Fare clic su **Download (Scarica)** per scaricare il driver del lettore di schede multimediali per il computer.
7. Al termine del download, accedere alla cartella in cui è stato salvato il file del driver del lettore di schede.
8. Fare doppio clic sull'icona del file del driver del lettore di schede multimediali e seguire le istruzioni sullo schermo.

Download del driver del chipset

1. Accendere il computer.
2. Accedere al sito Web www.dell.com/support.
3. Fare clic su **Product support** (Supporto prodotto), immettere il Numero di Servizio del computer e quindi fare clic su **Submit** (Invia).
 **N.B.:** Se non si dispone del Numero di Servizio, utilizzare la funzione di rilevamento automatico o ricercare manualmente il modello del computer.
4. Fare clic su **Drivers & Downloads (Driver e download) > Find it myself (Provvederò da solo)**.
5. Scorrere la pagina verso il basso ed espandere **Chipset**.
6. Fare clic su **Download (Scarica)** per scaricare il driver del chipset per il computer in uso.
7. Al termine del download, accedere alla cartella in cui è stato salvato il file del driver del chipset.
8. Effettuare un doppio tocco sull'icona del file del driver del chipset e seguire le istruzioni sullo schermo.

Download del driver di rete

1. Accendere il computer.
2. Accedere al sito Web www.dell.com/support.
3. Fare clic su **Product support** (Supporto prodotti), immettere il Numero di Servizio del computer e fare clic su **Submit** (Invia).
 **N.B.:** Se non si dispone del Numero di Servizio, utilizzare la funzione di rilevamento automatico o ricercare manualmente il modello del computer.

4. Fare clic su **Drivers & downloads** > **Find it myself** (Driver e download - Provvederò da solo).
5. Scorrere la pagina verso il basso ed espandere **Network** (Rete).
6. Fare clic su **Download** per scaricare il driver di rete per il computer in uso.
7. Salvare il file e, al completamento del download, accedere alla cartella in cui è stato salvato il file del driver di rete.
8. Fare doppio clic sull'icona del file del driver di rete e seguire le istruzioni sullo schermo.

Installazione di sistema

 **N.B.:** A seconda del computer e dei dispositivi installati, gli elementi elencati in questa sezione potrebbero essere visualizzati o meno.

Boot Sequence

La sequenza di avvio consente di ignorare l'ordine del dispositivo di avvio definito dalle impostazioni del sistema e di eseguire l'avvio direttamente su un dispositivo specifico (ad esempio: un'unità ottica o disco rigido). Durante il POST (Power-on Self Test), quando appare il logo Dell, è possibile:

- Accedere al programma di installazione del sistema premendo il tasto F2
- Attivare il menu di avvio temporaneo premendo il tasto F12.

Il menu di avvio temporaneo visualizza i dispositivi da cui è possibile procedere all'avvio, inclusa l'opzione di diagnostica. Le opzioni di avvio sono:

- Unità estraibile (se disponibile)
- Unità STXXXX

 **N.B.:** XXXX denota il numero dell'unità SATA.

- Unità ottica (se disponibile)
- Disco rigido SATA (se disponibile)
- Diagnostica

 **N.B.:** Scegliendo **Diagnostica**, verrà mostrata la schermata **SupportAssist**.

Lo schermo della sequenza di avvio mostra inoltre le opzioni per l'accesso allo schermo della configurazione del sistema.

Tasti di navigazione

 **N.B.:** Per la maggior parte delle opzioni di configurazione del sistema, le modifiche effettuate sono registrate ma non hanno effetto fino al riavvio del computer.

Tasti	Navigazione
Freccia SU	Consente di tornare al campo precedente.
Freccia GIÙ	Consente di passare al campo successivo.
Invio	Permette di selezionare un valore nel campo prescelto (se applicabile) o di seguire il collegamento nel campo.
BARRA SPAZIATRICE	Espande o riduce un elenco a discesa, se applicabile.
Scheda	Porta all'area successiva.
Esc	Passare alla pagina precedente finché non viene visualizzata la schermata principale. Premendo ESC nella schermata principale viene visualizzato un messaggio che chiede se si desidera salvare le modifiche prima di riavviare il sistema.

Installazione di sistema

 **ATTENZIONE:** A meno che non si sia utenti esperti, non cambiare le impostazioni nel programma di configurazione del BIOS. Alcune modifiche possono compromettere il funzionamento del computer.

i **N.B.:** Prima di modificare il programma di installazione del BIOS, annotare le informazioni sulla relativa schermata per riferimento futuro.

Utilizzare il programma di configurazione del BIOS per i seguenti scopi:

- Trovare le informazioni sull'hardware installato sul computer, come la quantità di RAM e le dimensioni del disco rigido.
- Modificare le informazioni di configurazione del sistema.
- Impostare o modificare un'opzione selezionabile dall'utente, ad esempio la password utente, il tipo di disco rigido installato, abilitare o disabilitare le periferiche di base.

Inserimento del programma di installazione del BIOS

1. Accendere (o riavviare) il computer.
2. Durante il POST, quando viene visualizzato il logo DELL, attendere fino alla visualizzazione del prompt F2 , quindi premere immediatamente F2.

i **N.B.:** Il prompt F2 indica che la tastiera è stata inizializzata. Tale prompt può comparire molto rapidamente, prestare quindi estrema attenzione e premere F2. Se si preme F2 prima della comparsa del prompt, viene persa la pressione sul tasto. Se si attende troppo a lungo e compare il logo del sistema operativo, continuare ad attendere fino alla visualizzazione del desktop. Spegnerne quindi il computer e riprovare.

Opzioni di installazione del sistema

i **N.B.:** A seconda del computer e dei dispositivi installati, gli elementi elencati nella presente sezione potrebbero essere visualizzati o meno.

Tabella 3. Opzioni di installazione del sistema - Menu System information (Informazioni di sistema)

General-System Information	
Informazioni di sistema	
BIOS Version	Visualizza il numero di versione del BIOS.
Service Tag	Visualizza il numero di servizio del computer.
Asset Tag	Visualizza il codice di matricola del computer.
Ownership Tag	Visualizza il tag di proprietà del computer.
Manufacture Date	Visualizza la data di produzione del computer.
Ownership Date	Visualizza la data di proprietà del computer.
Express Service Code	Visualizza il codice di assistenza express del computer.
Memory Information	
Memory Installed	Visualizza la memoria del computer totale installata.
Memory Available	Visualizza la memoria totale disponibile del computer.
Memory Speed	Visualizza la velocità di memoria.
Memory Channel Mode	Visualizza la modalità a canale singolo o doppio.
Memory Technology	Visualizza la tecnologia utilizzata per la memoria.
DIMM A Size	Visualizza le dimensioni della memoria DIMM A.
DIMM B Size	Visualizza le dimensioni della memoria DIMM B.
Processor Information	
Processor Type	Visualizza il tipo di processore.
Core Count	Visualizza il numero di core sul processore.
Processor ID	Visualizza il codice di identificazione del processore.

Tabella 3. Opzioni di installazione del sistema - Menu System information (Informazioni di sistema)

General-System Information	
Current Clock Speed	Visualizza la velocità di clock attuale del processore.
Minimum Clock Speed	Visualizza la velocità di clock minima del processore.
Maximum Clock Speed	Visualizza la velocità di clock massima del processore.
Processor L2 Cache	Visualizza le dimensioni della memoria cache del processore L2.
Processor L3 Cache	Visualizza le dimensioni della memoria cache del processore L3.
HT Capable	Visualizza se il processore supporta la tecnologia Hyper-Threading (HT).
64-Bit Technology	Visualizza se viene utilizzata una tecnologia a 64 bit.
Informazioni sui dispositivi	
Disco rigido principale	Visualizza le informazioni sul disco rigido principale del computer.
Unità ottica	Visualizza le informazioni sull'unità ottica del computer.
SSD SATA M.2	Visualizza le informazioni sul dispositivo SSD SATA M.2 del computer.
SSD-0 PCIe M.2	Visualizza le informazioni sul dispositivo SSD PCIe M.2 del computer.
Video Controller	Visualizza la tipologia di controller video utilizzato sul computer.
Controller video dGPU	Visualizza le informazioni sulla scheda grafica dedicata del computer.
Video BIOS Version	Visualizza la versione del BIOS video utilizzato sul computer.
Video Memory	Visualizza le informazioni sulla memoria video del computer.
Panel Type	Visualizza il tipo di pannello del computer.
Native Resolution	Visualizza la risoluzione nativa del computer.
Audio Controller	Visualizza le informazioni sul controller audio del computer.
Wi-Fi Device	Visualizza le informazioni sul dispositivo senza fili del computer.
Bluetooth Device	Visualizza le informazioni sul dispositivo Bluetooth del computer.
Battery Information	Visualizza informazioni sullo stato della batteria.
Boot Sequence	
Boot Sequence	Visualizza la sequenza di avvio.
Boot List Option	Visualizza le opzioni di avvio disponibili.
Advanced Boot Options	
Enable Legacy Option ROMs	Abilita o disabilita le ROM legacy opzionali.
Enable Attempt Legacy Boot	Abilita o disabilita l'avvio legacy.
UEFI Boot Path Security	Questa opzione consente di stabilire se il sistema debba richiedere all'utente di immettere la password di amministratore all'avvio di un percorso di avvio UEFI dal menu F12.
Date/Time	Visualizza la data corrente nel formato MM/GG/AA e l'ora corrente nel formato HH:MM:SS AM/PM.

Tabella 4. Opzioni di installazione del sistema - Menu System Configuration (Configurazione del sistema)

Configurazione del sistema	
Integrated NIC	
Enable UEFI Network Stack	Abilita o disabilita lo stack di rete UEFI.
SATA Operation	
Configura la modalità di funzionamento del controller del disco rigido SATA integrato.	
Unità	
Abilita o disabilita varie unità sulla scheda.	

Tabella 4. Opzioni di installazione del sistema - Menu System Configuration (Configurazione del sistema)

Configurazione del sistema	
SMART Reporting	Abilita o disabilita la funzione di creazione report SMART durante l'avvio del sistema.
Configurazione USB	
Enable Boot Support (Abilita supporto di avvio)	Abilita o disabilita l'avvio da un dispositivo di archiviazione di massa USB, ad esempio un disco rigido esterno, un'unità ottica o un'unità USB.
Enable External USB Port	Abilita o disabilita l'avvio da un dispositivo di archiviazione di massa USB collegato alla porta USB esterna.
Audio	Abilita o disabilita il controller audio integrato.
Keyboard Illumination	Consente di scegliere la modalità operativa della funzione di illuminazione della tastiera.
Keyboard Backlight with AC	Quando la retroilluminazione è attivata, se vengono premuti i tasti FN + F10 per disabilitarla, essa rimane disattiva a prescindere dallo stato CA.
Miscellaneous Devices	Abilita o disabilita i vari dispositivi integrati.
Enable Camera	Abilita o disabilita la fotocamera.

Tabella 5. Opzioni di configurazione del sistema - Menu Video

Video	
LCD Brightness	Consente di impostare la luminosità del pannello in modo indipendente per batteria e adattatore CA.

Tabella 6. Opzioni di installazione del sistema - Menu Sicurezza

Sicurezza	
Admin Password	Imposta, modifica o elimina la password amministratore.
System Password	Imposta, modifica o elimina la password di sistema.
Internal HDD-0 Password	Imposta, modifica o elimina la password del disco rigido interno.
M.2 SATA SSD-2 Password	Imposta, modifica o elimina la password dell'SSD SATA M.2 del sistema.
Strong Password	Abilita o disabilita le password complesse.
Password Configuration	Controlla il numero di caratteri minimo e massimo consentito per la password amministratore e quella di sistema.
Password Bypass	Consente di ignorare i prompt per la password di sistema (Avvio) e quella del disco rigido interno durante un riavvio del sistema.
Password Change	Abilita o disabilita le modifiche alle password di sistema e disco rigido quando è impostata una password amministratore.
Non-Admin Setup Changes	Consente di determinare se sia possibile effettuare modifiche alle opzioni di configurazione quando è impostata una password amministratore.
UEFI Capsule Firmware Updates	Abilita o disabilita gli aggiornamenti del BIOS tramite i pacchetti di capsule di aggiornamento del firmware UEFI.
PTT Security	Abilita o disabilita la visibilità della tecnologia Platform Trust Technology (PTT) da parte del sistema operativo.
Computrace(R)	Abilita o disabilita l'interfaccia del modulo BIOS del servizio opzionale Computrace(R) di Absolute Software.
CPU XD Support	Abilita o disabilita la modalità Execute Disable (Esegui disabilitazione) del processore.
Admin Setup Lockout	Consente o impedisce agli utenti di accedere al menu Setup quando è impostata una password amministratore.
Master Password Lockout	Disabilita il supporto delle password master. Per poter modificare questa impostazione, è necessario cancellare la password del disco rigido.

Tabella 7. Opzioni di installazione del sistema - Menu Secure Boot (Avvio sicuro)

Avvio sicuro	
Secure Boot Enable	Abilita o disabilita la funzione di avvio protetto.
Expert Key Management	
Expert Key Management	Abilita o disabilita la funzione Expert Key Management (Gestione esperta delle chiavi).
Custom Mode Key Management	Consente di selezionare i valori personalizzati per la gestione esperta delle chiavi.

Tabella 8. Opzioni di installazione del sistema - Menu Intel Software Guard Extensions

Intel Software Guard Extensions	
Intel SGX Enable	Abilita o disabilita Intel Software Guard Extensions.
Enclave Memory Size	Consente di impostare le dimensioni della memoria di riserva Enclave di Intel Software Guard Extensions.
Prestazioni	
Multi Core Support	Abilita un numero molteplice di core. Impostazione predefinita: Enabled (Abilitata).
Intel SpeedStep	Abilita o disabilita la tecnologia Intel SpeedStep. Impostazione predefinita: Enabled (Abilitata). i N.B.: Se attivati, la velocità di clock e il voltaggio del core del processore vengono regolati dinamicamente in base al carico del processore.
C-States Control	Abilita o disabilita gli stati di sospensione aggiuntivi del processore. Impostazione predefinita: Enabled (Abilitata).
Intel TurboBoost	Abilita o disabilita la modalità Intel TurboBoost del processore. Impostazione predefinita: Enabled (Abilitata).
HyperThread control	Abilita o disabilita la funzione HyperThreading del processore. Impostazione predefinita: Enabled (Abilitata).
Risparmio energetico	
AC Behavior	Consente al sistema di accendersi automaticamente in presenza di alimentazione CA.
Enable Intel Speed Shift Technology	Attiva o disattiva la tecnologia Intel Speed Shift.
Auto On Time	Consente di impostare l'accensione automatica del computer ogni giorno o a una data e ad un orario prestabiliti. Questa opzione è configurabile solo se la modalità di accensione automatica è impostata su Enabled Everyday (Ogni giorno), Weekdays (Giorni feriali) o Selected Days (Giorni selezionati). Impostazione predefinita: Disabled (Disabilitata).
USB Wake Support	Consente di abilitare i dispositivi USB per riattivare il computer dalla modalità standby.
Advanced Battery Charge Configuration	Abilita la funzione Advanced Battery Charge Configuration (Configurazione avanzata di ricarica della batteria) dall'inizio della giornata sino a un determinato periodo di lavoro.
Primary Battery Charge Configuration	Consente di configurare le impostazioni di ricarica principali della batteria tramite un avvio e un arresto personalizzato preselezionato. Impostazione predefinita: Adaptive (Adattiva).
Comportamento del POST	
Adapter Warnings	Abilita gli avvisi dell'adattatore. Impostazione predefinita: Enabled (Abilitata).
Fn Lock Options	Abilita o disabilita la modalità di blocco Fn.

Tabella 8. Opzioni di installazione del sistema - Menu Intel Software Guard Extensions

Intel Software Guard Extensions

Fastboot	Consente di impostare la velocità del processo di avvio. Impostazione predefinita: Thorough (Completa).
Extend BIOS POST Time	Consente di configurare il ritardo ulteriore di pre-avvio.
Full Screen logo	Abilita o disabilita la visualizzazione del logo a schermo intero.
Indicazione Sign of Life	Abilita o disabilita l'indicazione in fase POST del fatto che la pressione del pulsante di alimentazione viene confermata in modo percettibile dall'utente.

Tabella 9. Opzioni di installazione del sistema - Menu Virtualization Support (Supporto di virtualizzazione)

Supporto di virtualizzazione	
Virtualization	Questa opzione specifica se un VMM (Virtual Machine Monitor) può utilizzare le funzionalità hardware aggiuntive offerte dalla tecnologia Intel Virtualization.
VT for Direct I/O	Questa opzione specifica se un VMM (Virtual Machine Monitor) può utilizzare le funzionalità hardware aggiuntive offerte da Intel Virtualization Technology for Direct I/O.

Tabella 10. Opzioni di configurazione di sistema - Menu Wireless

Wireless	
Wireless Switch	Determina la possibilità di controllare i dispositivi senza fili tramite l'interruttore wireless.
Wireless Device Enable	Abilita o disabilita i dispositivi senza fili interni.

Tabella 11. Opzioni di installazione del sistema - Menu Maintenance (Manutenzione)

Manutenzione	
Service Tag	Visualizza il numero di servizio del sistema.
Asset Tag	Crea un tag asset per il sistema.
BIOS Downgrade	Controlla il lampeggiamento del firmware del sistema alle revisioni precedenti.
Data Wipe	Consente di cancellare in modo sicuro i dati da tutti i dispositivi di archiviazione interni.
BIOS Recovery	Consente all'utente di eseguire il ripristino da certe condizioni del BIOS danneggiato utilizzando un file di ripristino sul disco rigido utente primario o una chiave USB esterna.

Tabella 12. Opzioni di installazione del sistema - Menu System Logs (Log di sistema)

Log di sistema	
BIOS Events	Visualizza gli eventi del BIOS.
Thermal Events	Visualizza gli eventi relativi alla temperatura.
Power Events	Visualizza gli eventi relativi all'alimentazione.

Tabella 13. Opzioni di installazione del sistema - Menu SupportAssist System Resolution (Risoluzione del sistema SupportAssist)

Risoluzione dei problemi di sistema con SupportAssist	
Auto OS Recovery Threshold	Controlla il flusso automatico di avvio per la console di risoluzione del sistema SupportAssist e per lo strumento di ripristino del sistema operativo Dell.
SupportAssist OS Recovery	Abilita o disabilita il flusso di avvio per lo strumento di ripristino del sistema operativo SupportAssist OS Recovery in caso di determinati errori di sistema.

Password di sistema e password di installazione

Tabella 14. Password di sistema e password di installazione

Tipo di password	Descrizione
Password del sistema	La password da inserire per accedere al sistema.
Password della configurazione	La password da inserire per accedere ed effettuare modifiche alle impostazioni del BIOS del computer.

È possibile creare una password del sistema e una password della configurazione per proteggere il computer.

ATTENZIONE: Le funzionalità della password forniscono un livello di sicurezza di base per i dati sul computer.

ATTENZIONE: Chiunque può accedere ai dati memorizzati sul computer se non è bloccato o se lasciato incustodito.

N.B.: La funzionalità della password di sistema e configurazione è disattivata.

Assegnazione di una password di configurazione del sistema.

È possibile assegnare una nuova **Password di sistema o amministratore** solo se lo stato è **Non impostato**.

Per entrare nell'installazione del sistema, premere F2 immediatamente dopo l'accensione o il riavvio.

- Nella schermata **System BIOS** o **System Setup**, selezionare **Security** e premere Invio. La schermata **Security (Protezione)** viene visualizzata.
- Selezionare **System Password (Password di sistema)** o **Admin Password (Password amministratore)** e creare una password nel campo **Enter the new password (Immettere la nuova password)**.
Utilizzare le seguenti linee guida per assegnare la password del sistema:
 - Una password può contenere fino a 32 caratteri.
 - La password può contenere numeri tra 0 e 9.
 - Sono consentite solo lettere minuscole, lettere maiuscole non sono consentite.
 - Sono consentiti solo i seguenti caratteri speciali: spazio, ("), (+), (.), (-), (.), (/), (:), ([), (\), (]), (`).
- Digitare la password di sistema inserita in precedenza nel campo **Confirm new password (Conferma nuova password)** e fare clic su **OK**.
- Premere **Esc** e un messaggio richiede di salvare le modifiche.
- Premere **Y** per salvare le modifiche.
Il computer si riavvia.

Eliminazione o modifica di una password di installazione e di sistema esistente

Assicurarsi che **Password Status** sia sbloccato (nella configurazione del sistema) prima di tentare di eliminare o modificare la password del sistema esistente e/o la password di configurazione. Non è possibile eliminare o modificare una password di installazione e di sistema esistente se **Password Status** è impostato su Locked.

Per entrare nell'installazione del sistema, premere **F2** immediatamente dopo l'accensione o il riavvio.

1. Nella schermata **System BIOS** o **System Setup**, selezionare **System Security** e premere **Invio**.
La schermata **System Security (Protezione del sistema)** viene mostrata.
2. Nella schermata **System Security (Protezione del sistema)**, verificare che **Password Status (Sato password)** sia **Unlocked (Sbloccato)**.
3. Selezionare **System Password**, alterare o eliminare la password del sistema esistente e premere **Invio** o **Tab**.
4. Selezionare **System Password**, alterare o eliminare la password dell'installazione esistente e premere **Invio** o **Tab**.
 **N.B.:** Se vengono modificate la password del sistema e/o della configurazione, reinserire la nuova password quando richiesto. Se vengono eliminate la password del sistema e/o la password della configurazione, confermare l'eliminazione quando richiesto.
5. Premere **Esc** e un messaggio richiede di salvare le modifiche.
6. Premere **Y** per salvare le modifiche e uscire dall'installazione del sistema.
Il computer si riavvierà.

Cancellazione delle impostazioni CMOS

 **ATTENZIONE:** La cancellazione delle impostazioni CMOS reimposterà le impostazioni del BIOS sul computer.

1. Rimuovere il [coperchio della base](#).
2. Rimuovere la [batteria](#).
3. Rimuovere la [batteria pulsante](#).
4. Attendere un minuto.
5. Ricollocare la [batteria pulsante](#).
6. Ricollocare la [batteria](#).
7. Ricollocare il [coperchio della base](#).

Cancellazione delle password del BIOS (configurazione del sistema) e del sistema

Per cancellare eventuali password dimenticate, contattare il supporto tecnico Dell. Per ulteriori informazioni, vedere www.dell.com/contactdell.

Risoluzione dei problemi

Aggiornamento del BIOS

Potrebbe essere necessario aggiornare il BIOS quando è disponibile un aggiornamento oppure dopo aver ricollocato la scheda di sistema.

Seguire questi passaggi per aggiornare il BIOS:

1. Accendere il computer.
2. Accedere al sito Web www.dell.com/support.
3. Fare clic su **Product support** (Supporto prodotto), immettere il Numero di Servizio del computer e quindi fare clic su **Submit** (Invia).
 **N.B.:** Se non si dispone del Numero di Servizio, utilizzare la funzione di rilevamento automatico o ricercare manualmente il modello del computer.
4. Fare clic su **Drivers & Downloads (Driver e download) Find it myself (Provvederò da solo)**.
5. Selezionare il sistema operativo installato nel computer.
6. Scorrere la pagina fino in fondo ed espandere **BIOS**.
7. Fare clic su **Download (Scarica)** per scaricare l'ultima versione del BIOS del computer.
8. Al termine del download, accedere alla cartella in cui è stato salvato il file di aggiornamento del BIOS.
9. Fare doppio clic sull'icona del file dell'aggiornamento del BIOS e seguire le istruzioni visualizzate.

Aggiornamento del BIOS (chiavetta USB)

1. Seguire la procedura dal punto 1 al punto 7 in "Aggiornamento del BIOS" per scaricare la versione più recente del file del programma di installazione del BIOS.
2. Creare un'unità flash USB di avvio. Per ulteriori informazioni, consultare l'articolo della knowledge base [SLN143196](https://www.dell.com/support) all'indirizzo www.dell.com/support.
3. Copiare i file del programma di installazione del BIOS nell'unità USB di avvio.
4. Collegare l'unità USB di avvio per il computer che richiede l'aggiornamento del BIOS.
5. Riavviare il computer e premere **F12** quando viene visualizzato il logo Dell sullo schermo.
6. Avviare l'unità USB dal **Menu di avvio temporaneo**.
7. Digitare il nome del file del programma di installazione del BIOS e premere **Invio**.
8. Viene visualizzata l'**utilità di aggiornamento del BIOS**. Seguire le istruzioni visualizzate per completare il processo di aggiornamento del BIOS.

Memoria Intel Optane (opzionale)

Disabilitare Intel Optane prima di rimuovere o sostituire la memoria Intel Optane e/o un disco rigido SATA. Abilitare Intel Optane dopo la sostituzione della memoria Intel Optane e/o di un disco rigido SATA.



Abilitazione della memoria Intel Optane

1. Sulla barra delle applicazioni, fare clic sulla casella di ricerca, quindi digitare **Intel Rapid Storage Technology**.
2. Fare clic su **Intel Rapid Storage Technology**.
Viene visualizzata la finestra **Intel Rapid Storage Technology**.
3. Nella scheda **Status (Stato)** fare clic su **Enable (Abilita)** per abilitare la memoria Intel Optane.

4. Nella schermata di avviso selezionare un'unità veloce compatibile, quindi fare clic su **Yes (Sì)** per proseguire con l'abilitazione della memoria Intel Optane.
 5. Fare clic su **Intel Optane memory (Memoria Intel Optane)Reboot (Riavvia)** per completare l'abilitazione della memoria Intel Optane.
-  **N.B.:** Per constatare pieni vantaggi in termini di prestazioni, dopo l'abilitazione potrebbe essere necessario avviare le applicazioni fino a tre volte.

Disabilitazione della memoria Intel Optane

 **ATTENZIONE:** Dopo la disabilitazione della memoria Intel Optane, non disinstallare il driver della tecnologia Intel Rapid Storage in quanto causerà un arresto anomalo con schermata blu. L'interfaccia utente di Intel Rapid Storage Technology può essere rimossa senza disinstallare il driver.

-  **N.B.:** La memoria Intel Optane deve essere disabilitata prima di rimuovere il dispositivo di storage SATA accelerato dalla memoria Intel Optane dal computer.
1. Sulla barra delle applicazioni, fare clic sulla casella di ricerca, quindi digitare **Intel Rapid Storage Technology**.
 2. Fare clic su **Intel Rapid Storage Technology**.
Viene visualizzata la finestra **Intel Rapid Storage Technology**.
 3. Nella scheda **Intel Optane memory (Memoria Intel Optane)**, fare clic su **Disable (Disabilita)** per disabilitare la memoria Intel Optane.
-  **N.B.:** Per i computer in cui la memoria Intel Optane funge da storage primario, non disabilitare la memoria Intel Optane. L'opzione **Disable (Disabilità)** non sarà selezionabile.
4. Fare clic su **Yes (Sì)** se si accetta l'avviso.
Viene visualizzata la barra di avanzamento dell'operazione di disabilitazione.
 5. Fare clic su **Reboot (Riavvia)** per completare la disabilitazione della memoria Intel Optane e riavviare il computer.

Diagnostica di verifica di controllo delle prestazioni di sistema al preavvio Dell SupportAssist

La diagnostica SupportAssist (o diagnostica di sistema) esegue un controllo completo dell'hardware. La diagnostica di verifica di controllo delle prestazioni di sistema al preavvio Dell SupportAssist è integrata nel BIOS e viene avviata dal BIOS internamente. La diagnostica di sistema integrata offre una serie di opzioni per determinati dispositivi o gruppi di dispositivi che consentono di:

- Eseguire i test automaticamente oppure in modalità interattiva.
- Ripetere i test.
- Mostrare o salvare i risultati dei test.
- Scorrere i test in modo da familiarizzare con opzioni di test aggiuntive per fornire ulteriori informazioni sui dispositivi.
- Visualizzare i messaggi di stato che informano se i test sono stati completati con successo.
- Visualizzare i messaggi di errore che informano dei problemi incontrati durante l'esecuzione del test.

 **N.B.:** Alcuni test per determinati dispositivi richiedono l'interazione dell'utente. Durante l'esecuzione del test di diagnostica, rimanere al computer.

Per ulteriori informazioni, consultare [Risoluzione dei problemi hardware con la diagnostica integrata e online \(codici errore SupportAssist ePSA, ePSA o PSA\)](#).

Esecuzione della verifica di prestazioni di sistema al preavvio SupportAssist

1. Accendere il computer.
2. Per quando riguarda l'avvio del computer, premere il tasto F12 quando viene visualizzato il logo Dell.
3. Sullo schermo del menu di avvio, selezionare l'opzione **Diagnostica (Diagnostic)**.

4. Fare clic sulla freccia nell'angolo in basso a sinistra.
Viene visualizzata la pagina iniziale della diagnostica.
5. Fare clic sulla freccia nell'angolo in basso a destra per passare all'elenco delle pagine.
Vengono elencati gli elementi rilevati.
6. Se si desidera eseguire un test di diagnostica su un dispositivo specifico, premere Esc e fare clic su **Yes (Si)** per fermare il test di diagnostica.
7. Selezionare il dispositivo dal pannello sinistro e fare clic su **Run Tests (Esegui i test)**.
8. In caso di problemi, viene visualizzato un messaggio di errore.
Annotare il codice di errore e il numero di convalida, quindi contattare Dell.

Indicatori di diagnostica di sistema

Indicatore di stato dell'alimentazione e della batteria/Indicatore di attività del disco rigido

Indica lo stato di carica della batteria o l'attività del disco rigido.

 **N.B.:** Premere Fn+H per alternare l'indicatore tra l'indicatore di stato dell'alimentazione e della batteria, e l'indicatore di attività del disco rigido.

Indicatore di attività del disco rigido

Si accende quando il computer legge da o scrive sul disco rigido.

 **N.B.:** L'indicatore di attività del disco rigido è supportato solo su computer dotati di unità disco rigido.

Indicatore di stato dell'alimentazione e della batteria

Indica lo stato dell'alimentazione e della carica della batteria

Bianco fisso: l'adattatore di alimentazione è collegato e la batteria ha più del 5% di carica.

Giallo: il computer è alimentato a batteria, la cui carica è inferiore al 5%.

Disattivata

- L'adattatore di alimentazione è collegato e la batteria è completamente carica.
- Il computer è alimentato a batteria la cui carica è superiore al 5 %.
- Il computer è in stato di sospensione, ibernazione o spento

 **N.B.:** L'indicatore di attività del disco rigido è supportato solo su computer dotati di unità disco rigido.

L'indicatore di stato dell'alimentazione o della batteria lampeggia in giallo e vengono emessi dei codici sonori che segnalano la presenza di eventuali errori.

Ad esempio, l'indicatore di alimentazione e di stato della batteria lampeggia in giallo due volte prima di una pausa, quindi lampeggia tre volte in bianco seguito da una pausa. Questa sequenza 2,3 continua fino allo spegnimento del computer, indicando che nessuna memoria o RAM è stata rilevata.

La tabella seguente mostra le diverse combinazioni di indicatori e il significato di ciascuna.

Tabella 15. Diagnostica

Combinazione di indicatori	Descrizione del problema
2.1	Guasto alla CPU
2.2	Scheda di sistema: errore BIOS e ROM
2.3	Nessuna memoria/RAM rilevata
2.4	Errore di memoria/RAM
2.5	Memoria installata non valida
2.6	Errore della scheda di sistema/del chipset
2.7	Errore LCD
3.1	Errore batteria CMOS
3.2	Errore PCI/scheda video/chip

Tabella 15. Diagnostica

Combinazione di indicatori	Descrizione del problema
3.3	Immagine di ripristino non trovata
3.4	Immagine di ripristino trovata, ma non valida

Indicatore di stato della fotocamera: indica se la fotocamera è in uso.

- Bianco fisso: la fotocamera è in uso.
- Spento: la fotocamera non è in uso.

Indicatore di stato BLOC MAIUSC: indica se BLOC MAIUSC è attivato o disattivato.

- Bianco fisso: BLOC MAIUSC attivato.
- Spento: BLOC MAIUSC disattivato.

Rilascio dell'energia residua

L'energia residua è l'elettricità statica che rimane nel computer anche dopo averlo spento e aver rimosso la batteria. La procedura seguente fornisce le istruzioni su come rilasciare l'energia residua.

1. Spegnerne il computer.
2. Rimuovere il [coperchio della base](#).
3. Tenere premuto il pulsante di accensione per 15 secondi per prosciugare l'energia residua.
4. Ricollocare il [coperchio della base](#).
5. Accendere il computer.

Ciclo di alimentazione Wi-Fi

Se il computer non è in grado di accedere a Internet a causa di problemi alla connettività Wi-Fi, è possibile eseguire una procedura di ciclo di alimentazione Wi-Fi. La procedura seguente fornisce le istruzioni su come eseguire un ciclo di alimentazione Wi-Fi.

 **N.B.:** Alcuni provider offrono un dispositivo modem/router combo.



1. Spegnerne il computer.
2. Spegnerne il modem.
3. Spegnerne il router senza fili.
4. Attendere circa 30 secondi.
5. Accendere il router senza fili.
6. Accendere il modem.
7. Accendere il computer.

Come ottenere assistenza e contattare Dell

Risorse di self-help

È possibile richiedere informazioni e assistenza su prodotti e servizi Dell mediante l'utilizzo delle seguenti risorse self-help:

Tabella 16. Risorse di self-help

Risorse di self-help	Posizione delle risorse
Informazioni su prodotti e servizi Dell	www.dell.com
My Dell	
Suggerimenti	
Contattare il supporto	In Windows Search, digitare Help and Support, quindi premere INVIO.
Guida in linea per il sistema operativo	www.dell.com/support/windows www.dell.com/support/linux
Informazioni su risoluzione dei problemi, manuali utente, istruzioni di installazione, specifiche del prodotto, blog di assistenza tecnica, driver, aggiornamenti software e così via.	www.dell.com/support
Articoli della Knowledge Base di Dell su una vasta gamma di problematiche relative al computer.	<ol style="list-style-type: none"> 1. Consultare https://www.dell.com/support/home/?app=knowledgebase. 2. Digitare l'oggetto o la parola chiave nella casella Ricerca. 3. Fare clic su Ricerca per visualizzare gli articoli correlati.
Risalire alle seguenti informazioni relative al prodotto: <ul style="list-style-type: none"> ● Specifiche del prodotto ● Sistema operativo ● Installazione e utilizzo del prodotto ● Backup dei dati ● Diagnostica e risoluzione dei problemi ● Ripristino del sistema e delle impostazioni di fabbrica ● Informazioni sul BIOS 	Consultare <i>Me and My Dell</i> all'indirizzo Web www.dell.com/support/manuals . Per individuare l'area <i>Me and My Dell</i> pertinente, identificare il proprio prodotto in uno dei seguenti modi: <ul style="list-style-type: none"> ● Selezionare Rileva il PC. ● Individuare il prodotto tramite il menu a discesa in View Products. ● Immettere il Codice di matricola o l'ID prodotto nella barra di ricerca.

Come contattare Dell

Per contattare Dell per problemi relativi a vendita, supporto tecnico o servizio clienti, visitare il sito Web www.dell.com/contactdell.

 **N.B.:** La disponibilità varia in base al Paese e al prodotto, e alcuni servizi possono non essere disponibili nel proprio Paese.

 **N.B.:** Se non si dispone di una connessione Internet attiva, è possibile recuperare i recapiti su ricevuta d'acquisto, distinta di imballaggio, fattura o catalogo dei prodotti Dell.