

Inspiron 3793

Szervizelési kézikönyv



Megjegyzés, Vigyázat és Figyelmeztetés

 **MEGJEGYZÉS** A MEGJEGYZÉSEK a számítógép biztonságosabb és hatékonyabb használatát elősegítő, fontos tudnivalókat tartalmazzák.

 **FIGYELMEZTETÉS** A „FIGYELMEZTETÉS” üzenet hardver-meghibásodás vagy adatvesztés potenciális lehetőségére hívja fel a figyelmet, egyben közli a probléma elkerülésének módját.

 **VIGYÁZAT** A VIGYÁZAT jelzés az esetleges tárgyi vagy személyi sérülés, illetve életveszély lehetőségére hívja fel a figyelmet.

© 2019 Dell Inc. vagy leányvállalatai. Minden jog fenntartva. A Dell, az EMC és egyéb védjegyek a Dell Inc. vagy leányvállalatainak védjegyei. Minden egyéb névjegy a vonatkozó vállalatok védjegye lehet.

Tartalomjegyzék

1 Mielőtt elkezdené dolgozni a számítógép belsejében.....	9
Mielőtt elkezdené.....	9
2 Miután befejezte a munkát a számítógép belsejében.....	10
3 Biztonsági utasítások.....	11
Elektrosztatikus kisüléssel (ESD) szembeni védelem.....	11
Antisztatikus javítókészlet.....	12
Érzékeny alkatrészek szállítása.....	13
4 Ajánlott szerszámok.....	14
5 Csavarlista.....	15
6 Az optikai meghajtó eltávolítása.....	17
Művelet.....	17
7 Az optikai meghajtó visszahelyezése.....	19
Művelet.....	19
8 Az alsó fedél eltávolítása.....	21
Előzetes tennivalók.....	21
Művelet.....	21
9 Az alap burkolat visszahelyezése.....	23
Művelet.....	23
Utólagos tennivalók.....	24
10 Az akkumulátor eltávolítása.....	25
Lítium-ion akkumulátorra vonatkozó figyelmeztetések.....	25
Előzetes tennivalók.....	25
Művelet.....	25
11 Az akkumulátor visszahelyezése.....	27
Lítium-ion akkumulátorra vonatkozó figyelmeztetések.....	27
Művelet.....	27
Utólagos tennivalók.....	28
12 A memória modulok eltávolítása.....	29
Előzetes tennivalók.....	29
Művelet.....	29
13 A memória modulok visszahelyezése.....	30

Művelet.....	30
Utólagos tennivalók.....	30
14 A vezeték nélküli kártya eltávolítása.....	31
Előzetes tennivalók.....	31
Művelet.....	31
15 A vezeték nélküli kártya visszahelyezése.....	33
Művelet.....	33
Utólagos tennivalók.....	33
16 Az optikai meghajtó csatlakozókártyájának eltávolítása.....	34
Előzetes tennivalók.....	34
Művelet.....	34
17 Az optikai meghajtó csatlakozókártyájának visszaszerelése.....	35
Művelet.....	35
Utólagos tennivalók.....	35
18 A gombelem eltávolítása.....	36
Előzetes tennivalók.....	36
Művelet.....	36
19 A gombelem visszahelyezése.....	37
Művelet.....	37
Utólagos tennivalók.....	37
20 A ventilátor eltávolítása.....	38
Előzetes tennivalók.....	38
Művelet.....	38
21 A ventilátor visszahelyezése.....	40
Művelet.....	40
Utólagos tennivalók.....	41
22 Az SSD-meghajtó/Intel Optane eltávolítása.....	42
Előzetes tennivalók.....	42
Az M.2 2230 típusú SSD-meghajtó kiszerezésének módja.....	42
Az M.2 2280 típusú SSD-meghajtó/Intel Optane eszköz eltávolításának módja.....	43
23 Az SSD-meghajtó/Intel Optane visszahelyezése.....	44
Az M.2 2230 típusú SSD-meghajtó visszahelyezésének módja.....	44
Az M.2 2280 típusú SSD-meghajtó/Intel Optane eszköz beszerelésének módja.....	45
Utólagos tennivalók.....	45
24 A merevlemez eltávolítása.....	46
Előzetes tennivalók.....	46
Művelet.....	46

25 A merevlemez-meghajtó visszahelyezése.....	48
Művelet.....	48
Utólagos tennivalók.....	49
26 Az érintőpanel eltávolítása.....	50
Előzetes tennivalók.....	50
Művelet.....	50
27 Az érintőpanel visszahelyezése.....	52
Művelet.....	52
Utólagos tennivalók.....	53
28 A hangszórók eltávolítása.....	54
Előzetes tennivalók.....	54
Művelet.....	54
29 A hangszórók visszahelyezése.....	55
Művelet.....	55
Utólagos tennivalók.....	55
30 A hűtőborda eltávolítása.....	56
Előzetes tennivalók.....	56
Művelet.....	56
31 A hűtőborda visszahelyezése.....	57
Művelet.....	57
Utólagos tennivalók.....	57
32 A tápadapter port eltávolítása.....	58
A kijelzőszerkezet eltávolítása.....	58
Előzetes tennivalók.....	58
Művelet.....	58
Művelet.....	60
33 A tápadapter port visszahelyezése.....	62
Művelet.....	62
A kijelzőszerkezet visszahelyezése.....	62
Művelet.....	62
Utólagos tennivalók.....	64
34 A kijelzőszerkezet eltávolítása.....	65
Előzetes tennivalók.....	65
Művelet.....	65
35 A kijelzőszerkezet visszahelyezése.....	68
Művelet.....	68
Utólagos tennivalók.....	69

36 Az I/O panel eltávolítása.....	70
Előzetes tennivalók.....	70
Művelet.....	70
37 Az I/O kártya visszahelyezése.....	71
Művelet.....	71
Utólagos tennivalók.....	71
38 A bekapcsológomb panel eltávolítása.....	72
Előzetes tennivalók.....	72
Művelet.....	72
39 A bekapcsológomb-panel visszahelyezése.....	74
Művelet.....	74
Utólagos tennivalók.....	75
40 Az alaplappal eltávolítása.....	76
Előzetes tennivalók.....	76
Művelet.....	76
41 Az alaplappal visszahelyezése.....	79
Művelet.....	79
Utólagos tennivalók.....	80
A szervizcímke megadása a BIOS beállítási programban.....	81
42 Az ujjlenyomat-olvasóval ellátott bekapcsológomb eltávolítása.....	82
Előzetes tennivalók.....	82
Művelet.....	82
43 Az ujjlenyomat-olvasóval ellátott bekapcsológomb visszahelyezése.....	84
Művelet.....	84
Utólagos tennivalók.....	84
44 A csuklótámasz- és billentyűszerkezet eltávolítása.....	86
Előzetes tennivalók.....	86
Művelet.....	86
45 A csuklótámasz- és billentyűszerkezet visszahelyezése.....	88
Művelet.....	88
Utólagos tennivalók.....	88
46 A kijelzőelőlap eltávolítása.....	90
Előzetes tennivalók.....	90
Művelet.....	90
47 A kijelzőelőlap visszahelyezése.....	91
Művelet.....	91



Utólagos tennivalók.....	91
48 A kamera eltávolítása.....	92
Előzetes tennivalók.....	92
Művelet.....	92
49 A kamera visszahelyezése.....	93
Művelet.....	93
Utólagos tennivalók.....	93
50 A kijelzőpanel eltávolítása.....	94
Előzetes tennivalók.....	94
Művelet.....	94
51 A kijelzőpanel visszahelyezése.....	96
Művelet.....	96
Utólagos tennivalók.....	97
52 A kijelző sarokpántok eltávolítása.....	98
Előzetes tennivalók.....	98
Művelet.....	98
53 A kijelző csuklópántok visszahelyezése.....	99
Művelet.....	99
Utólagos tennivalók.....	99
54 A kijelzőkábel eltávolítása.....	100
Előzetes tennivalók.....	100
Művelet.....	100
55 A kijelzőkábel visszahelyezése.....	101
Művelet.....	101
Utólagos tennivalók.....	101
56 A kijelző hátlap és az antenna szerelvény eltávolítása.....	102
Előzetes tennivalók.....	102
Művelet.....	102
57 A kijelző hátlap és az antenna szerkezet visszahelyezése.....	103
Művelet.....	103
Utólagos tennivalók.....	103
58 Eszközillesztők.....	104
Az Intel Chipset szoftvertelepítő segédprogram.....	104
A video-illesztőprogram letöltése.....	104
Intel Serial IO illesztőprogram.....	104
Intel Trusted Execution Engine Interface.....	104
Intel virtuálisgomb-illesztőprogram.....	105

Vezeték nélküli és Bluetooth-illesztőprogramok.....	105
59 Rendszerbeállítás.....	106
A BIOS áttekintése.....	106
Belépés a BIOS-beállítási programba.....	106
Navigációs billentyűk.....	106
Rendszerindítási sorrend.....	106
Rendszerbeállítási opciók.....	107
Rendszer- és beállítás jelszó.....	111
Rendszerbeállító jelszó hozzárendelése.....	112
Meglévő rendszerjelszó és/vagy beállítási jelszó törlése, illetve módosítása.....	112
A CMOS-beállítások törlése.....	112
BIOS- (rendszerbeállító) és rendszerjelszavak törlése.....	113
60 Hibaelhárítás.....	114
Bővített rendszerindítás előtti rendszerfelmérés (ePSA) diagnosztika.....	114
Az ePSA-diagnosztika futtatása.....	114
Rendszer-diagnosztikai jelzőfények.....	114
Az operációs rendszer helyreállítása.....	115
A BIOS frissítése (USB-s pendrive segítségével).....	115
A BIOS frissítése.....	116
A Wi-Fi ki- és bekapcsolása.....	116
Az Intel Optane memória engedélyezése.....	116
Az Intel Optane memória letiltása.....	117
A maradékáram elvezetése.....	117
61 Segítség igénybevétele és a Dell elérhetőségei.....	118

Mielőtt elkezdené dolgozni a számítógép belsejében

 **MEGJEGYZÉS** A jelen dokumentumban található képek a megrendelt konfigurációtól függően eltérhetnek a számítógépen megjelenő képektől.

Mielőtt elkezdené

1. Mentsen és zárjon be minden nyitott fájlt, majd lépjen ki minden futó alkalmazásból.
2. Kapcsolja ki a számítógépet. Kattintson a **Start** >  **Tápellátás** > **Leállítás**.
-  **MEGJEGYZÉS** Ha más operációs rendszert használ, a leállítás tekintetében olvassa el az adott operációs rendszer dokumentációját.
3. Áramtalanítsa a számítógépet és minden csatolt eszközt.
4. A számítógépről csatlakoztasson le minden hálózati eszközt és perifériát, pl.: billentyűzet, egér, monitor.
5. Távolítsa el minden médiakártyát és optikai lemezt a számítógépből, ha van.

Miután befejezte a munkát a számítógép belsejében

△ FIGYELMEZTETÉS Ha a számítógépben csavarok maradnak szabadon vagy nem megfelelően meghúzva, azzal a számítógép komoly sérülését okozhatja.

1. Helyezzen vissza minden csavart, és győződjön meg róla, hogy nem maradtak felhasználatlan csavarok a számítógép belsejében.
2. Mielőtt a számítógépet újra használatba veszi, csatlakoztasson minden eszközt, perifériát és kábelt, amelyet korábban lecsatlakoztatott.
3. Helyezze vissza a médiakártyákat, lemezeket és egyéb alkatrészeket, amelyeket a számítógépből a munka megkezdése előtt eltávolított.
4. Csatlakoztassa a számítógépet és minden hozzá csatolt eszközt elektromos aljzataikra.
5. Kapcsolja be a számítógépet.

Biztonsági utasítások

A számítógép potenciális károsodásának elkerülése és a saját biztonsága érdekében ügyeljen az alábbi biztonsági szabályok betartására. Ha másképp nincs jelezve, a jelen dokumentumban leírt minden művelet feltételezi, hogy elolvasta a számítógéphez mellékelt biztonsággal kapcsolatos tudnivalókat.

- i **MEGJEGYZÉS** A számítógép belsejében végzett munka előtt olvassa el figyelmesen a számítógéphez mellékelt biztonsági tudnivalókat. További biztonsági útmutatásokért tekintse meg a Szabályozási megfelelési honlapot a www.dell.com/regulatory_compliance címen.
- i **MEGJEGYZÉS** Mielőtt felnyitná a számítógép burkolatát vagy a paneleket, csatlakoztasson le minden tápellátást. Miután befejezte a munkát a számítógép belsejében, helyezzen vissza minden fedelet, panelt és csavart, mielőtt a készüléket tápellátáshoz csatlakoztatná.
- △ **FIGYELMEZTETÉS** A számítógép sérülésének elkerülése érdekében sima és tiszta munkafelületen dolgozzon.
- △ **FIGYELMEZTETÉS** Bánjon óvatosan a komponensekkel és kártyákkal. Ne érintse meg a kártyákon található komponenseket és érintkezőket. A kártyát tartsa a szélénél vagy a fém szerelőkeretnél fogva. A komponenseket, például a mikroprocesszort vagy a chipet a szélénél, ne az érintkezőknél fogva tartsa.
- △ **FIGYELMEZTETÉS** Csak a Dell műszaki támogatási csapatának jóváhagyásával vagy utasítására végezzen hibaelhárítást és javítást. A Dell által nem jóváhagyott szerviztevékenységre a garanciavállalás nem vonatkozik. Tekintse meg a számítógéphez kapott biztonsági előírásokat, vagy látogasson el a www.dell.com/regulatory_compliance címre.
- △ **FIGYELMEZTETÉS** Mielőtt bármihez is hozzányúlna a számítógép belsejében, földelje le magát egy csuklópánttal, vagy időközönként érjen hozzá egy festetlen fémfelülethez, például a számítógép hátulján. Munka közben időről időre érintsen meg valamilyen festetlen fémfelületet, hogy levezesse az időközben felgyűlt statikus elektromosságot, ami károsíthatná a belső alkatrészeket.
- △ **FIGYELMEZTETÉS** A kábelek kihúzásakor ne magát a kábelt, hanem a csatlakozót vagy a húzófület húzza. Egyes kábelek csatlakozóin zárófülek vagy szárnyas csavarok találhatóak, ezeket ki kell oldania, mielőtt a kábelt lecsatlakoztatná. A kábelek lecsatlakoztatásakor tartsa azokat feszesen, hogy a csatlakozó tűk ne hajoljanak meg. A kábelek csatlakoztatásakor gondoskodjon arról, hogy a csatlakozók és portok iránya és helyzete megfelelő legyen.
- △ **FIGYELMEZTETÉS** Nyomja be és vegye ki a médiakártya-olvasóban lévő kártyákat.
- i **MEGJEGYZÉS** A számítógép színe és bizonyos komponensek különbözhetnek a dokumentumban leírtaktól.

Elektrosztatikus kisüléssel (ESD) szembeni védelem

Az elektrosztatikus kisülések sok gondot okozhatnak az elektronikai alkatrészek kezelése során, különösen olyan érzékeny összetevők esetén, mint például a bővítőkártyák, processzorok, DIMM memóriamodulok és alaplappok. Már igen csekély töltés is kárt tehet az áramkörökben oly módon, amely nem nyilvánvaló, vagyis csak időnként okoz problémákat, vagy lerövidíti a termék élettartamát. Mivel az iparág egyre kisebb energiafogyasztás és egyre nagyobb sűrűség elérésére törekszik, ezért az elektrosztatikus kisülésekkel szembeni védelem egyre inkább előtérbe kerül.

A ma kapható Dell termékek a bennük használt félvezetők nagy sűrűsége miatt érzékenyebbek az elektrosztatikus kisülésekre, mint a korábbi Dell termékek. Emiatt néhány korábban még jóváhagyott alkatrészkezelési módszer ma már nem alkalmazható.

Az ESD-károk két elismert típusa a katasztrofális és az eseti meghibásodás.

- **Katasztrofális** – A katasztrofális meghibásodások az ESD-vel kapcsolatos meghibásodások körülbelül 20%-át teszik ki. Az okozott kár azonnali, és az eszköz teljes funkcióvesztésével jár. Katasztrofális meghibásodásra példa egy olyan DIMM memóriamodul, amelyet

áramütés ért. A számítógép ilyenkor semmit nem jelenít meg (No POST/No Video), csak egy sípoló hangot hallat, amely a hiányzó vagy nem működő memóriára utal.

- **Eseti** – Eseti meghibásodás az ESD-vel kapcsolatos meghibásodások körülbelül 80%-a. Az eseti meghibásodások nagy aránya azt jelzi, hogy az esemény bekövetkezésekor a kár nem ismerhető fel azonnal. A DIMM modult áramütés éri, de a vezetékezés csak meggyengül, így nem produkál azonnali tüneteket, amelyek utalnának a kárra. A meggyengült vezetékezés csak hetek vagy hónapok alatt olvad meg, és eközben rongálja a memória épségét, időnként váratlan memóriahibákat okoz stb.

Az eseti (más néven látens) meghibásodás megállapítása és elhárítása nehezebb.

Az elektrosztatikus kisülés okozta károk megelőzése érdekében tegye a következőket:

- Használjon vezetékes antisztatikus csuklópántot, amely megfelelően van földelve. A vezeték nélküli antisztatikus pántok használata már nem megengedett, mert nem nyújtanak kielégítő védelmet. Az elektrosztatikus kisülésre igen érzékeny alkatrészeknek nem nyújt elegendő védelmet az, ha megérinti a számítógéphez.
- Az elektrosztatikus érzékeny alkatrészeket csak elektrosztatikus mentes helyen kezelje. Ha lehetséges, használjon antisztatikus alátétet és munkalapot.
- Miután az elektrosztatikus érzékeny alkatrészeket kivette a dobozból, ne vegye le róluk az antisztatikus csomagolást addig, amíg nem áll készen az alkatrész beszerelésére. Mielőtt levennie az antisztatikus csomagolást, vezesse el magáról a statikus elektromosságot.
- Ha érzékeny alkatrészt szállít, először tegye azt antisztatikus tárolóba vagy csomagolóanyagba.

Antisztatikus javítókészlet

A felügyelet nélkül használható elektrosztatikusan védő javítási készlet a leggyakrabban használt javítókészlet. Minden javítókészlet három fő részből áll: egy antisztatikus alátétlappól, egy csuklópántból és egy földelővezetékkel.

Az antisztatikus javítókészlet összetevői

Az antisztatikus javítókészlet részei:

- **Antisztatikus alátétlap** – Az antisztatikus alátétlap disszipatív, így az alkatrészek szerelés közben ráhelyezhetők. Antisztatikus alátétlap használata esetén a csuklópántot szorosan a csuklóján kell tartania, és a földelővezeték az alátétlaphoz vagy a rendszer bármely szabadon álló fémfelületéhez kell csatlakoztatnia. A megfelelő elrendezés után a cserealkatrészek kivehető az elektrosztatikusan védő tasakból, és közvetlenül az alátétlaphoz helyezhetők. Az elektrosztatikusan érzékeny alkatrészeket biztonsággal kézbe veheti, az alátétlapon hagyhatja, a rendszerbe vagy a tasakba helyezheti.
- **Csuklópánt és földelővezeték** – A csuklópánt és a földelővezeték közvetlenül a csuklójához és a hardver szabad fémfelületéhez is csatlakoztatható, ha az alátétlaphoz nincs szükség, vagy ha az antisztatikus alátétlaphoz csatlakoztatja, akkor ideiglenesen védheti az alátétlaphoz helyezett hardvert. A csuklópánt, a földelővezeték és a bőr, valamint az antisztatikus alátétlap és hardver közötti kapcsolat neve földelés. A helyszíni javítókészleteket mindig csuklópánttal, alátétlappal és földelővezetékkel használja. Soha ne használjon vezeték nélküli csuklópántot. Mindig ügyeljen arra, hogy a csuklópánt belső vezetékai a normál használat során elhasználódhatnak, ezért ezeket rendszeresen ellenőrizni kell egy csuklópánt-tesztelővel, hogy elkerülje a hardverek véletlen elektrosztatikus károsodását. Javasolt, hogy a csuklópántot és a földelővezetékét legalább hetente tesztelje.
- **Antisztatikus csuklópánt-tesztelő** – Az antisztatikus csuklópánton belüli vezeték egy idő után elhasználódhatnak. Nem felügyelt készlet használata esetén érdemes rendszeresen, minden szervizhívás előtt, illetve legalább hetente egyszer tesztelni a csuklópántot. Ehhez a legjobb módszer a csuklópánt-tesztelő használata. Ha nincs saját csuklópánt-tesztelője, akkor forduljon regionális irodájához, és érdeklődjön náluk, hogy van-e. A teszteléshez dugja a csuklópánt földelővezetékét a teszterbe, miközben a pánt a csuklóján van, és a gomb megnyomásával hajtja végre a tesztet. Sikeres teszt esetén a zöld LED gyullad ki, sikertelen teszt esetén pedig a piros LED, valamint egy riasztási hangjelzés is hallható.
- **Szigetelő elemek** – Kritikus fontosságú, hogy az elektrosztatikusan érzékeny eszközöket, például a műanyag hűtőbordaházakat távol tartsa a szigetelő belső részekről, amelyek gyakran erősen feltöltöttek.
- **Munkakörnyezet** – Mielőtt használatba venné az antisztatikus javítókészletet, mérje fel a helyzetet az ügyfélnél a helyszínen. Például kiszolgálókörnyezetben másképp kell használni a készletet, mint asztali vagy hordozható számítógépek esetében. A kiszolgálók jellemzően állványba vannak szerelve egy adatközponton belül, míg az asztali gépek és hordozható számítógépek általában íróasztalon vagy irodai munkahelyen belül vannak elhelyezve. Mindig keressen egy nagy, nyílt és vízszintes munkaterületet, ahol semmi nem akadályozza, és elég nagy ahhoz, hogy kiterítse az antisztatikus javítókészletet, és még marad elég hely a javítandó rendszer számára is. A munkaterület legyen mentes szigetelőktől, amelyek elektrosztatikus jelenségeket okozhatnak. A munkaterületen a szigetelőket, például a polisztirolokból és egyéb műanyagból készült tárgyakat legalább 30 cm-re távolítsa el az érzékeny alkatrészekről, mielőtt bármilyen hardverösszetevővel dolgozni kezdene.
- **Antisztatikus csomagolás** – Minden elektrosztatikusan érzékeny eszközt antisztatikus csomagolásban kell megkapnia és szállítania. Előnyben részesítendő a fémből készült, elektrosztatikusan árnyékoló tasakok. A sérült alkatrészeket mindig ugyanabban az antisztatikus tasakban és csomagolásban juttassa vissza, amelyben az új alkatrész érkezett. Az antisztatikus tasak tetejét vissza kell hajtani és le kell ragasztani, továbbá a tasakot ugyanazzal a habosított csomagolóanyaggal kell behelyezni az eredeti dobozba, amelyben az új alkatrész érkezett. Az elektrosztatikusan érzékeny eszközöket csak elektrosztatikus kisüléstől védett munkaterületen szabad kivenni a tasakból, és az alkatrészeket soha nem szabad az antisztatikus tasakra helyezni, mert csak a tasak belseje árnyékoló

elektrosztatikusan. Az alkatrészek mindig a saját kezében, az antisztatikus alátétlapon, a rendszerben vagy az antisztatikus tasakon belül legyenek.

- **Érzékeny összetevők szállítása** – Elektrosztatikusan érzékeny összetevők, például cserealkatrészek vagy a Dellnek visszajuttatandó alkatrészek szállítása esetén rendkívül fontos, hogy ezeket antisztatikus tasakokba helyezze a biztonságos szállítás érdekében.

Elektrosztatikus védelem – összefoglalás

Minden szerviztechnikusnak javasoljuk, hogy a Dell termékeinek javítása során mindig használja a hagyományos, vezetékes, elektrosztatikusan védő földelő csuklópántot és az antisztatikusan védő alátétlapot. Kritikus fontosságú továbbá, hogy a technikusok minden szigetelő alkatrésztől elkülönítve tárolják az érzékeny alkatrészeket, miközben a javítást végzik, és az érzékeny összetevők szállításához antisztatikus tasakokat használjanak.

Érzékeny alkatrészek szállítása

Elektrosztatikusan érzékeny összetevők, például cserealkatrészek vagy a Dellnek visszajuttatandó alkatrészek szállítása esetén rendkívül fontos, hogy ezeket antisztatikus tasakokba helyezze a biztonságos szállítás érdekében.

Berendezések emelése

Nehéz berendezések emelésekor tartsa be az alábbi irányelveket:

 **FIGYELMEZTETÉS Ne emeljen 25 kg-nál többet. Mindig kérjen segítséget, vagy használjon mechanikus emelőberendezést.**

1. Álljon kiegyensúlyozott helyzetben. Álljon enyhe terpeszállásban, a lábfejei nézzenek előre.
2. Feszítse meg a hasizmait. A hasi izmok megtámasztják a gerincet emeléskor, ezáltal eltérítik a terhelés hatásvonalát.
3. A lábaival emeljen, ne a hátával.
4. Tartsa magához közel a terhet. Minél közelebb van a gerincéhez, annál kisebb erőt fejt ki a hátára.
5. Tartsa a hátát függőlegesen és egyenesen akkor is, amikor felveszi, és akkor is, amikor leteszi a terhet. Ne nehezítse saját testsúlyával a terhet. Ne hajlítsa be a testét vagy a hátát.
6. Ugyanezeket a módszereket alkalmazza, amikor leteszi a terhet.

Ajánlott szerszámok















A dokumentumban jelölt műveletek során az alábbi célszerszámokra lehet szüksége:









- Csillagfejű csavarhúzó (#1)
- Lapos fejű csavarhúzó
- Műanyag pálca

Csavarlista

- MEGJEGYZÉS** Amikor csavarokat távolít el egy részegységből, ajánlott feljegyezni a csavar típusát, a csavarok mennyiségét, majd azokat egy csavartartó dobozba helyezni. Így biztosítható, hogy a részegység visszaszerelése a megfelelő számú és típusú csavarokkal történjen.
- MEGJEGYZÉS** Egyes számítógépeken mágneses felületek is vannak. Ügyeljen rá, hogy a részegységek visszaszerelésekor ne maradjanak csavarok hozzátapadva ilyen felületekhez.
- MEGJEGYZÉS** A csavarok színe a megrendelt konfigurációtól függően változhat.

1. táblázat: Csavarlista

Komponens	Rögzítve	Csavar típus	Mennyiség	Csavar képe
Alapburkolat	Optikai meghajtó szerkezete	M2x4	2	
Alapburkolat	Csuklótámasz és billentyűzet szerkezete	M2,5x7	6	
Akkumulátor	Csuklótámasz és billentyűzet szerkezete	M2x3	4	
Kijelzőpanel	Kijelzőhátlap és antenna szerkezete	M2x3	4	
Ventilátor	Csuklótámasz és billentyűzet szerkezete	M2,5x5	3	
Merevlemez-meghajtó szerkezete	Csuklótámasz és billentyűzet szerkezete	M2x3	4	
Merevlemez-meghajtó kerete	Merevlemez-meghajtó	M3x3	4	
Hűtőborda (különálló grafikus kártyával szállított számítógépek esetén)	Alaplap	M2x3	3	
Pántok	Csuklótámasz és billentyűzet szerkezete	M2,5x5	5	
Csuklópántok	Kijelzőhátlap és antenna szerkezete	M2,5x4	8	
Csuklópántok	Kijelzőhátlap és antenna szerkezete	M2x3	2	
I/O-kártya	Csuklótámasz és billentyűzet szerkezete	M2x4	1	
Optikai meghajtó kerete	Optikai meghajtó	M2x3	2	
Optikai meghajtó csatlakozókártyája	Csuklótámasz és billentyűzet szerkezete	M2x2 nagy fejű	1	

Komponens	Rögzítve	Csavartípus	Mennyiség	Csavar képe
Tápadapterport	Csuklótámasz és billentyűzet szerkezete	M2x3	1	
Bekapcsológomb-panel	Csuklótámasz és billentyűzet szerkezete	M2x2	1	
Ujjlenyomat-olvasóval ellátott bekapcsológomb (opcionális)	Csuklótámasz és billentyűzet szerkezete	M2x2	1	
M.2 2230/2280 hővédő	Csuklótámasz és billentyűzet szerkezete	M2x3	1	
M.2 2230 SSD	M.2 2230 hővédő	M2x2,2	1	
Alaplap	Csuklótámasz és billentyűzet szerkezete	M2x4	1	
Érintőpad	Csuklótámasz és billentyűzet szerkezete	M2x2	4	
Vezeték nélküli kártya tartókerete	Alaplap	M2x3	1	

Az optikai meghajtó eltávolítása

MEGJEGYZÉS A számítógép belsejében végzett munka előtt olvassa el a számítógép mellé kapott biztonsági tájékoztatót, és kövesse a **Mielőtt elkezdene dolgozni a számítógép belsejében** utasításait. Miután befejezte a munkát a számítógép belsejében, kövesse a **Miután befejezte a munkát a számítógép belsejében** utasításait. További biztonsági útmutatásokért tekintse meg a Szabályozási megfelelési honlapot a www.dell.com/regulatory_compliance címen.

Művelet

1. Távolítsa el az optikai meghajtó szerelvényét az alapburkolathoz rögzítő két csavart (M2x4).
2. Csavarhúzó segítségével tolja keresztül a foglalaton az optikai meghajtót, hogy az optikai meghajtó szerelvénye kijöjjön a meghajtórekeszből.
3. Csúsztassa ki az optikai meghajtó szerelvényét a meghajtórekeszből.

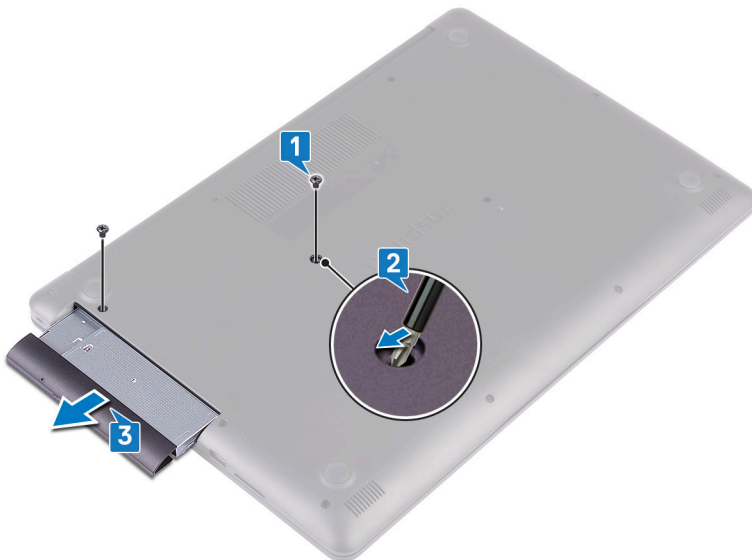

4. Távolítsa el az optikai meghajtót a meghajtókerethez rögzítő két csavart (M2x3).
5. Távolítsa el az optikai meghajtó keretét az optikai meghajtóról.



6. Óvatosan húzza le az optikai meghajtó előlapját az optikai meghajtóról.



Az optikai meghajtó visszahelyezése

MEGJEGYZÉS A számítógép belsejében végzett munka előtt olvassa el a számítógép mellé kapott biztonsági tájékoztatót, és kövesse a **Mielőtt elkezdene dolgozni a számítógép belsejében** utasításait. Miután befejezte a munkát a számítógép belsejében, kövesse a **Miután befejezte a munkát a számítógép belsejében** utasításait. További biztonsági útmutatásokért tekintse meg a Szabályozási megfelelési honlapot a www.dell.com/regulatory_compliance címen.

Művelet

1. Igazítsa az optikai meghajtó előlapjának fűleit az optikai meghajtón levő nyílásokba, majd pattintsa a helyére az optikai meghajtó előlapját.



2. Igazítsa egymáshoz az optikai meghajtó keretének csavarhelyeit és az optikai meghajtó csavarhelyeit.
3. Hajtsa be az optikai meghajtó keretét az optikai meghajtóhoz rögzítő két csavart (M2x3).



4. Csúsztassa be az optikai meghajtó szerelvényt az optikai meghajtó rekeszébe.
5. Illessze egymáshoz az optikai meghajtó tartókeretén és az alapburkolaton lévő csavarfuratokat.
6. Hajtsa be az optikai meghajtó szerelvényét az alapburkolathoz rögzítő két csavart (M2x4).

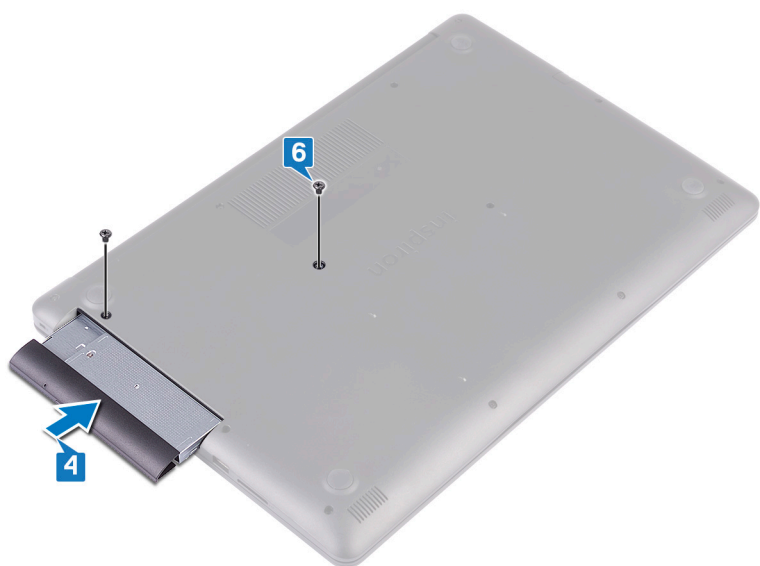

Az alsó fedél eltávolítása

MEGJEGYZÉS A számítógép belsejében végzett munka előtt olvassa el a számítógép mellé kapott biztonsági tájékoztatót, és kövesse a **Mielőtt elkezdene dolgozni a számítógép belsejében** utasításait. Miután befejezte a munkát a számítógép belsejében, kövesse a **Miután befejezte a munkát a számítógép belsejében** utasításait. További biztonsági útmutatásokért tekintse meg a Szabályozási megfelelési honlapot a www.dell.com/regulatory_compliance címen.

Előzetes tennivalók

Távolítsa el az [optikai meghajtót](#).

Művelet

1. Lazítsa meg az alapburkolat öt elveszíthetetlen csavarját.
2. Távolítsa el a csavarokat, amelyek az alapburkolatot rögzítik a csuklótámasz szerkezetéhez.
3. Távolítsa el a hat csavart (M2,5x7), amely az alapburkolatot a csuklótámasz- és billentyűszerkezetéhez rögzíti.

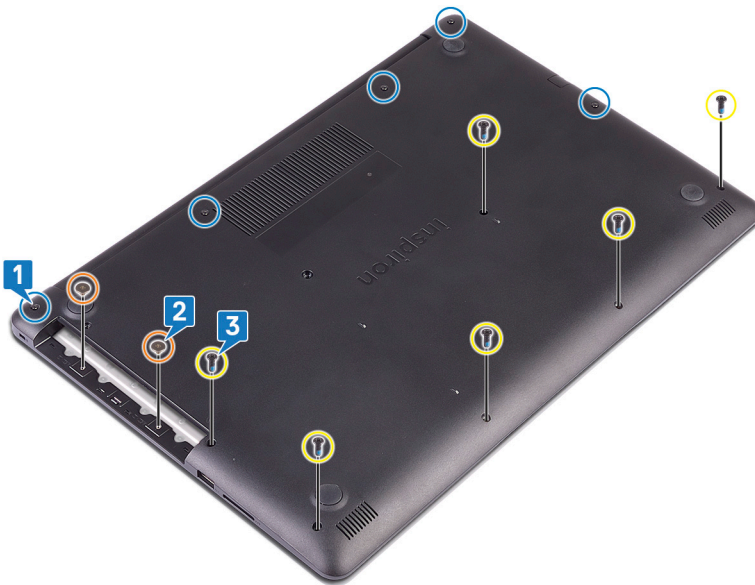

4. Egy műanyag pálcával feszítse fel az alapburkolatot, a számítógép alapjának bal felső sarkától kezdve.
5. Szögben tartva emelje ki az alapburkolatot a csuklótámasz és billentyűzet szerkezetéből.



MEGJEGYZÉS A következő lépéseket csak akkor végezze el, ha további összetevőket kíván eltávolítani a számítógépből.

6. Csatlakoztassa le az akkumulátor kábelét az alaplapról.

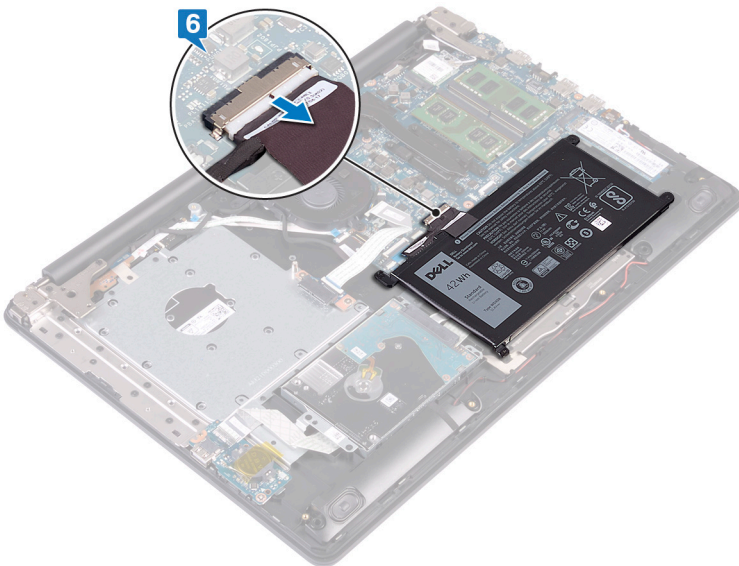

7. Nyomja meg, majd tartsa 5 másodpercig benyomva a bekapcsológombot a számítógép földeléséhez és a maradékáram elvezetéséhez.

Az alap burkolat visszahelyezése

- MEGJEGYZÉS** A számítógép belsejében végzett munka előtt olvassa el a számítógép mellé kapott biztonsági tájékoztatót, és kövesse a **Mielőtt elkezdene dolgozni a számítógép belsejében** utasításait. Miután befejezte a munkát a számítógép belsejében, kövesse a **Miután befejezte a munkát a számítógép belsejében** utasításait. További biztonsági útmutatásokért tekintse meg a Szabályozási megfeleléségi honlapot a www.dell.com/regulatory_compliance címen.

Művelet

- Ha lehetséges, csatlakoztassa az akkumulátor kábelét az alaplaphoz.

FIGYELMEZTETÉS A tápadapterport véletlen károsodásának elkerülése érdekében ne nyomja az alapburkolatot a tápadapterporthoz, amikor hozzápattintja az alapburkolatot a számítógépalaphoz.

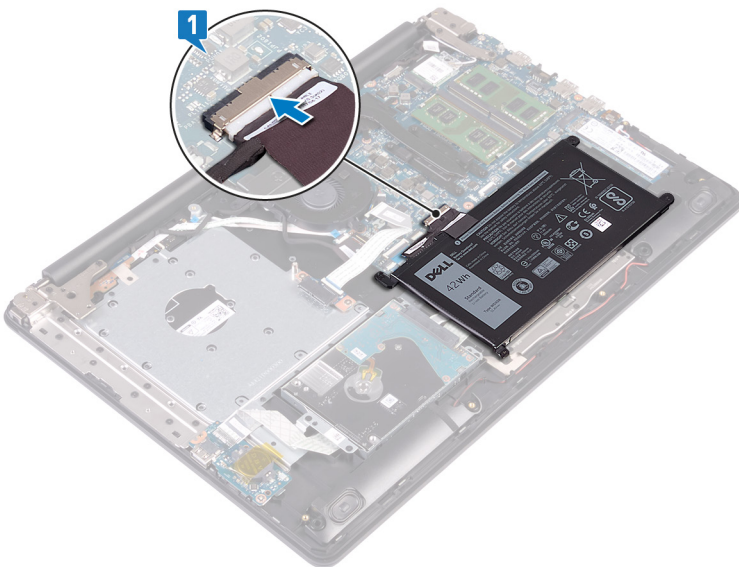

- Helyezze az alapburkolatot a csuklótámasz és billentyűzet szerkezetére, majd a tápadapterportól elindulva pattintsa a helyére az alapburkolatot.

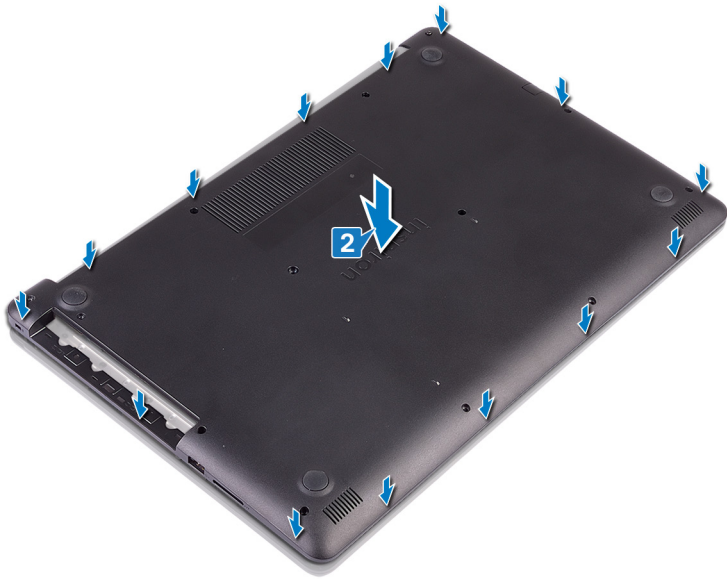

3. Hajtsa be az alapburkolatot a csuklótámasz- és billentyűszerkezethez rögzítő hat csavart (M2,5x7).
4. Hajtsa be az alapburkolatot a csuklótámasz- és billentyűszerkezethez rögzítő két csavart (M2x2).
5. Húzza meg az alapburkolatot a csuklótámasz- és billentyűszerkezethez rögzítő öt elveszíthetetlen csavart.

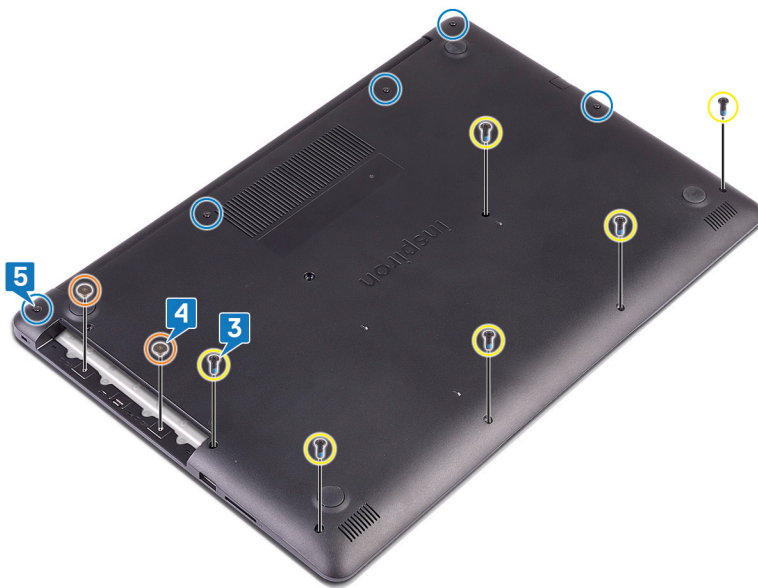

Utólagos tennivalók

Helyezze vissza az [optikai meghajtót](#).

Az akkumulátor eltávolítása

MEGJEGYZÉS A számítógép belsejében végzett munka előtt olvassa el a számítógép mellé kapott biztonsági tájékoztatót, és kövesse a **Mielőtt elkezdene dolgozni a számítógép belsejében** utasításait. Miután befejezte a munkát a számítógép belsejében, kövesse a **Miután befejezte a munkát a számítógép belsejében** utasításait. További biztonsági útmutatásokért tekintse meg a Szabályozási megfelelési honlapot a www.dell.com/regulatory_compliance címen.

Lítium-ion akkumulátorra vonatkozó figyelmeztetések

FIGYELMEZTETÉS

- Legyen óvatos a lítium-ion akkumulátorok kezelése során.
- A lehető legjobban merítse le az akkumulátort, mielőtt eltávolítaná a rendszerből. Ehhez például húzza ki a tápadaptert a rendszerből, és hagyja, hogy a rendszer folyamatosan merítse az akkumulátort.
- Ne nyomja össze, ejtse le, vágja meg vagy szúrja át az akkumulátort idegen eszközzel.
- Ne tegye ki az akkumulátort magas hőmérsékletnek vagy szerelje szét az akkumulátortelepeket vagy -cellákat.
- Ne fejtse ki nyomást az akkumulátort felületére.
- Ne hajlítsa meg az akkumulátort.
- Ne próbálja meg felfejteni az akkumulátort szerszámokkal.
- Az akkumulátor és a rendszer többi alkatrészének megsértésének elkerülése érdekében ügyeljen rá, hogy a termék szervizelése közben ne veszítse el a csavarokat.
- Ha az akkumulátor megduzzad és a készülékbe szorul, akkor ne próbálja meg kiszabadítani, mert a lítium-ion akkumulátor átszúrása, meghajlítása vagy összenyomása veszélyes lehet. Ilyen esetben kérjen segítséget és további útmutatást.
- Ha az akkumulátor megduzzad és a számítógépbe szorul, akkor ne próbálja meg kiszabadítani, mert a lítium-ion akkumulátor átszúrása, meghajlítása vagy összenyomása veszélyes lehet. Ilyen esetben kérjen segítséget Dell műszaki ügyfélszolgálatától. Lásd a www.dell.com/contactdell oldalt.
- Minden esetben eredeti akkumulátort vásároljon a www.dell.com webhelyről vagy hivatalos Dell-partnerektől és -vizszonteladóktól.

Előzetes tennivalók

1. Távolítsa el az [optikai meghajtót](#).
2. Távolítsa el az [alappurkolatot](#).

Művelet

MEGJEGYZÉS A következő eljárás elvégzése előtt gondoskodjon arról, hogy az akkumulátor kábele ki legyen húzva az alaplappól.

1. Távolítsa el az akkumulátort a csuklótámasz- és billentyűszerelvényhez rögzítő négy csavart (M2x3).
2. Emelje le az akkumulátort a csuklótámasz és billentyűzet szerkezetéről.

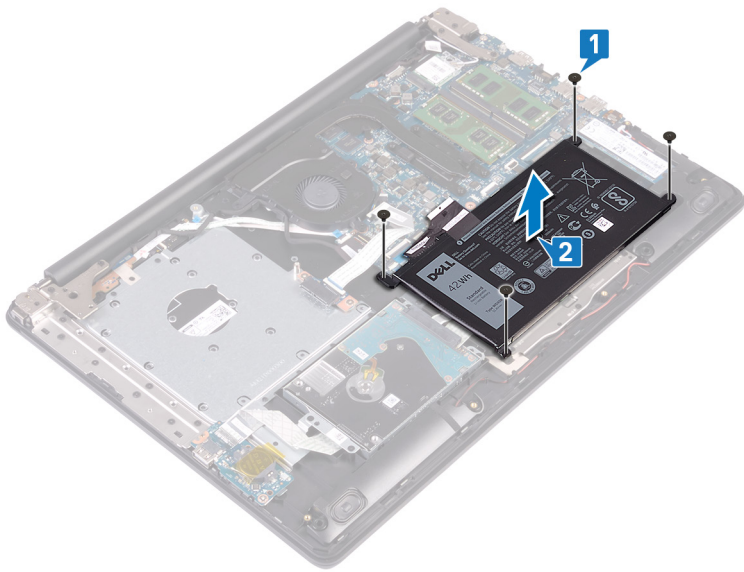

Az akkumulátor visszahelyezése

MEGJEGYZÉS A számítógép belsejében végzett munka előtt olvassa el a számítógép mellé kapott biztonsági tájékoztatót, és kövesse a **Mielőtt elkezdene dolgozni a számítógép belsejében** utasításait. Miután befejezte a munkát a számítógép belsejében, kövesse a **Miután befejezte a munkát a számítógép belsejében** utasításait. További biztonsági útmutatásokért tekintse meg a Szabályozási megfeleléségi honlapot a www.dell.com/regulatory_compliance címen.

Lítium-ion akkumulátorra vonatkozó figyelmeztetések

FIGYELMEZTETÉS

- Legyen óvatos a lítium-ion akkumulátorok kezelése során.
- A lehető legjobban merítse le az akkumulátort, mielőtt eltávolítaná a rendszerből. Ehhez például húzza ki a tápadaptert a rendszerből, és hagyja, hogy a rendszer folyamatosan merítse az akkumulátort.
- Ne nyomja össze, ejtse le, vágja meg vagy szúrja át az akkumulátort idegen eszközzel.
- Ne tegye ki az akkumulátort magas hőmérsékletnek vagy szerelje szét az akkumulátortelepeket vagy -cellákat.
- Ne fejtse ki nyomást az akkumulátort felületére.
- Ne hajlítsa meg az akkumulátort.
- Ne próbálja meg felfejteni az akkumulátort szerszámokkal.
- Az akkumulátor és a rendszer többi alkatrészének megsértésének elkerülése érdekében ügyeljen rá, hogy a termék szervizelése közben ne veszítse el a csavarokat.
- Ha az akkumulátor megduzzad és a készülékbe szorul, akkor ne próbálja meg kiszabadítani, mert a lítium-ion akkumulátor átszúrása, meghajlítása vagy összenyomása veszélyes lehet. Ilyen esetben kérjen segítséget és további útmutatást.
- Ha az akkumulátor megduzzad és a számítógépbe szorul, akkor ne próbálja meg kiszabadítani, mert a lítium-ion akkumulátor átszúrása, meghajlítása vagy összenyomása veszélyes lehet. Ilyen esetben kérjen segítséget Dell műszaki ügyfélszolgálatától. Lásd a www.dell.com/contactdell oldalt.
- Minden esetben eredeti akkumulátort vásároljon a www.dell.com webhelyről vagy hivatalos Dell-partnerektől és -vizionteladóktól.

Művelet

1. Igazítsa az akkumulátor csavarhelyeit a csuklótámasz és a billentyűzet együttesének csavarhelyeihez.
2. Helyezze vissza az akkumulátort a csuklótámasz- és billentyűzetszerelvényhez rögzítő négy csavart (M2x3).



Utólagos tennivalók

1. Helyezze vissza az [alapburkolatot](#).
2. Helyezze vissza az [optikai meghajtót](#).

A memória modulok eltávolítása

- MEGJEGYZÉS** A számítógép belsejében végzett munka előtt olvassa el a számítógép mellé kapott biztonsági tájékoztatót, és kövesse a **Mielőtt elkezdene dolgozni a számítógép belsejében** utasításait. Miután befejezte a munkát a számítógép belsejében, kövesse a **Miután befejezte a munkát a számítógép belsejében** utasításait. További biztonsági útmutatásokért tekintse meg a Szabályozási megfelelési honlapot a www.dell.com/regulatory_compliance címen.

Előzetes tennivalók

1. Távolítsa el az optikai meghajtót.
2. Távolítsa el az alapburkolatot.

Művelet

- MEGJEGYZÉS** A megrendelt konfigurációtól függően számítógépébe akár két memóriamodult is szerelhetek. Ha mindkét memóriamodult eltávolítja, ismételje meg az alábbi eljárást kétszer!

1. Keresse meg a számítógépben a memóriamodult.

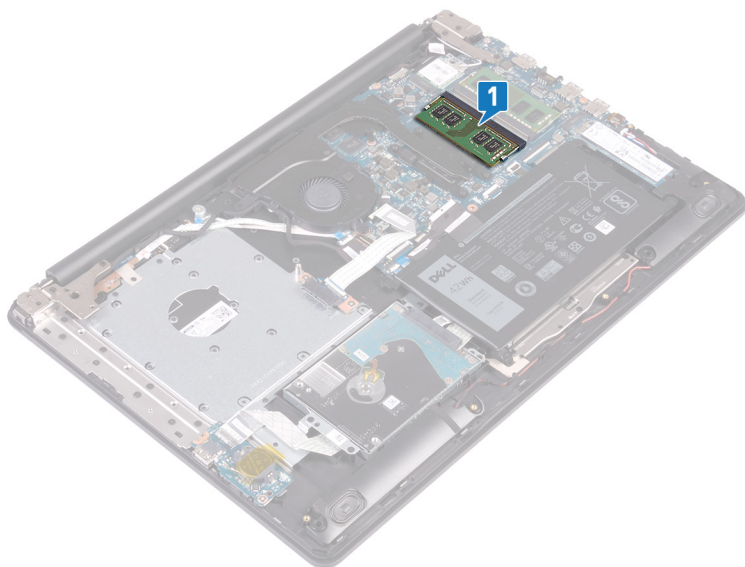

2. Ujjbeggyel húzza szét a rögzítő kapcsokat a memóriamodul csatlakozó mindkét végén úgy, hogy a memóriamodul kiugorjon.
3. Vegye ki a memóriamodult a memóriamodul-foglalatból.

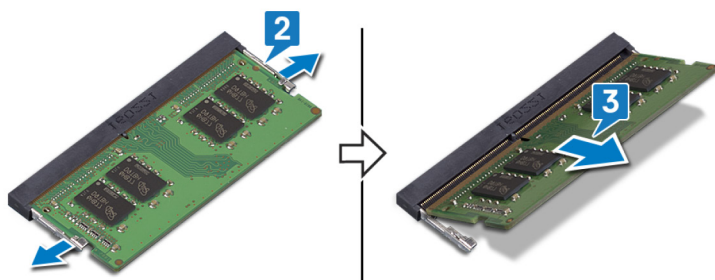

A memória modulok visszahelyezése

- MEGJEGYZÉS** A számítógép belsejében végzett munka előtt olvassa el a számítógép mellé kapott biztonsági tájékoztatót, és kövesse a **Mielőtt elkezdene dolgozni a számítógép belsejében** utasításait. Miután befejezte a munkát a számítógép belsejében, kövesse a **Miután befejezte a munkát a számítógép belsejében** utasításait. További biztonsági útmutatásokért tekintse meg a Szabályozási megfeleléségi honlapot a www.dell.com/regulatory_compliance címen.

Művelet

- MEGJEGYZÉS** A számítógép két memóriamodult támogat. Ha két memóriamodult szerel be, ismételje meg az alábbi eljárást kétszer!

1. Illessze a memóriamodulon lévő bemetszést a memóriamodul foglalatában található fülhöz.
2. Határozott mozdulattal, ferdén csúsztassa be a memóriamodult a foglalatba.
3. A memóriamodult nyomja le, amíg az a helyére nem pattan.

- MEGJEGYZÉS** Ha nem hall kattanást, távolítsa el a memóriamodult, és helyezze be újra.

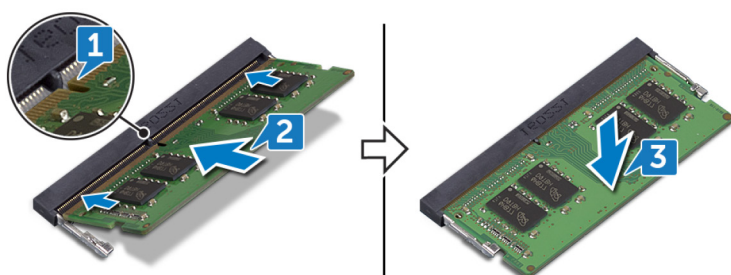

Utólagos tennivalók

1. Helyezze vissza az **alapurkolatot**.
2. Helyezze vissza az **optikai meghajtót**.

A vezeték nélküli kártya eltávolítása

MEGJEGYZÉS A számítógép belsejében végzett munka előtt olvassa el a számítógép mellé kapott biztonsági tájékoztatót, és kövesse a **Mielőtt elkezdene dolgozni a számítógép belsejében** utasításait. Miután befejezte a munkát a számítógép belsejében, kövesse a **Miután befejezte a munkát a számítógép belsejében** utasításait. További biztonsági útmutatásokért tekintse meg a Szabályozási megfeleléségi honlapot a www.dell.com/regulatory_compliance címen.

Előzetes tennivalók

1. Távolítsa el az optikai meghajtót.
2. Távolítsa el az alapburkolatot.

Művelet

1. A vezeték nélküli kártya megkeresése a számítógépen.

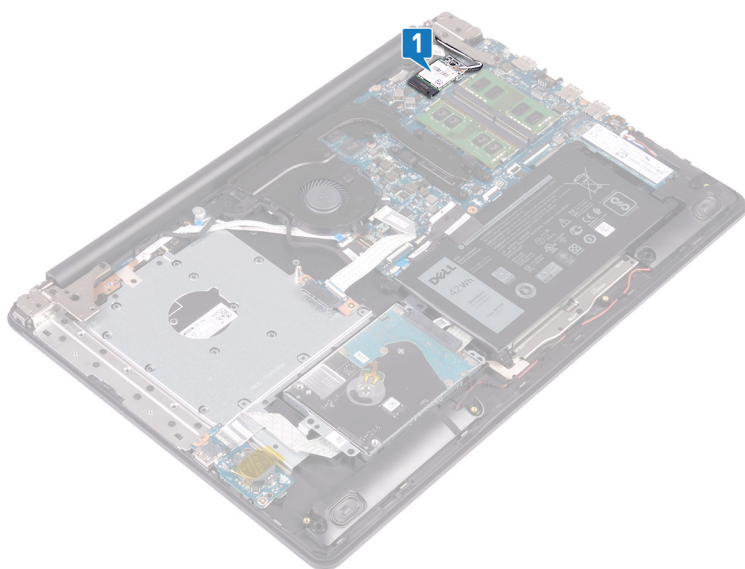

2. Távolítsa el a csavart (M2x3), amely a vezeték nélküli kártya tartókeretét az alaplagra rögzíti.
3. Csúsztassa le és távolítsa a vezeték nélküli kártya tartókeretét a vezeték nélküli kártyáról.
4. Műanyag pálca használatával válassza le az antennakábeleket a vezeték nélküli kártyáról.
5. Csúsztassa el és emelje ki a vezeték nélküli kártyát a vezeték nélküli kártya foglatából.



A vezeték nélküli kártya visszahelyezése

- MEGJEGYZÉS** A számítógép belsejében végzett munka előtt olvassa el a számítógép mellé kapott biztonsági tájékoztatót, és kövesse a **Mielőtt elkezdene dolgozni a számítógép belsejében** utasításait. Miután befejezte a munkát a számítógép belsejében, kövesse a **Miután befejezte a munkát a számítógép belsejében** utasításait. További biztonsági útmutatásokért tekintse meg a Szabályozási megfelelési honlapot a www.dell.com/regulatory_compliance címen.

Művelet

FIGYELMEZTETÉS A vezeték nélküli kártya sérülésének elkerülése érdekében ne helyezzen kábelt alá.

1. Csatlakoztassa az antennakábeleket a vezeték nélküli kártyához.

A következő táblázat tartalmazza a számítógép által támogatott vezeték nélküli kártyák antennakábeleinek színkódját.

2. táblázat: Az antennakábel színkódja

A vezeték nélküli kártya csatlakozói	Antennakábel színe
Fő (fehér háromszög)	Fehér
Kisegítő (fekete háromszög)	Fekete

2. Csúsztassa fel és helyezze vissza a vezeték nélküli kártya tartókeretét a vezeték nélküli kártyára.
3. Igazítsa a vezeték nélküli kártyán lévő bemetszést a vezeték nélküli kártyafoglalaton lévő fülhöz, és a vezeték nélküli kártyát illessze be a vezeték nélküli kártya foglalatába.
4. Helyezze vissza a vezeték nélküli kártya tartókeretét a vezeték nélküli kártyához és a csuklótámasz és billentyűzet szerkezetéhez rögzítő csavart (M2x3).

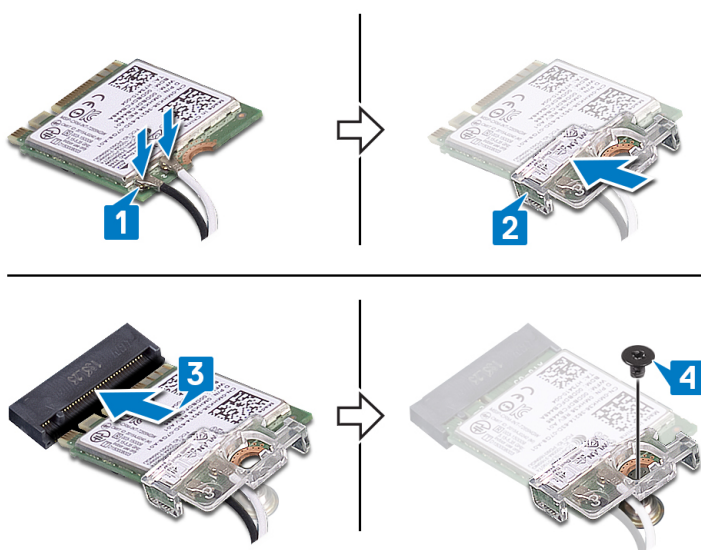

Utólagos tennivalók

1. Helyezze vissza az alappurkolatot.
2. Helyezze vissza az optikai meghajtót.

Az optikai meghajtó csatlakozókártyájának eltávolítása

- MEGJEGYZÉS** A számítógép belsejében végzett munka előtt olvassa el a számítógép mellé kapott biztonsági tájékoztatót, és kövesse a **Mielőtt elkezdene dolgozni a számítógép belsejében** utasításait. Miután befejezte a munkát a számítógép belsejében, kövesse a **Miután befejezte a munkát a számítógép belsejében** utasításait. További biztonsági útmutatásokért tekintse meg a Szabályozási megfelelési honlapot a www.dell.com/regulatory_compliance címen.

Előzetes tennivalók

1. Távolítsa el az optikai meghajtót.
2. Távolítsa el az alapburkolatot.

Művelet

- MEGJEGYZÉS** Csak azokra a számítógépekre vonatkozik, amelyek optikai meghajtót tartalmaznak.

1. Emelje meg a reteszt, és csatlakoztassa le az optikai meghajtó csatlakozókártyájának kábelét az alaplapról.
2. Távolítsa el a két csavart (M2x2), amelyek a bekapcsológomb panelét a csuklótámasz és billentyűzet szerkezetéhez rögzíti.
3. Emelje le az optikai meghajtó csatlakozókártyáját a kábellel együtt a csuklótámasz és billentyűzet szerkezetéről.

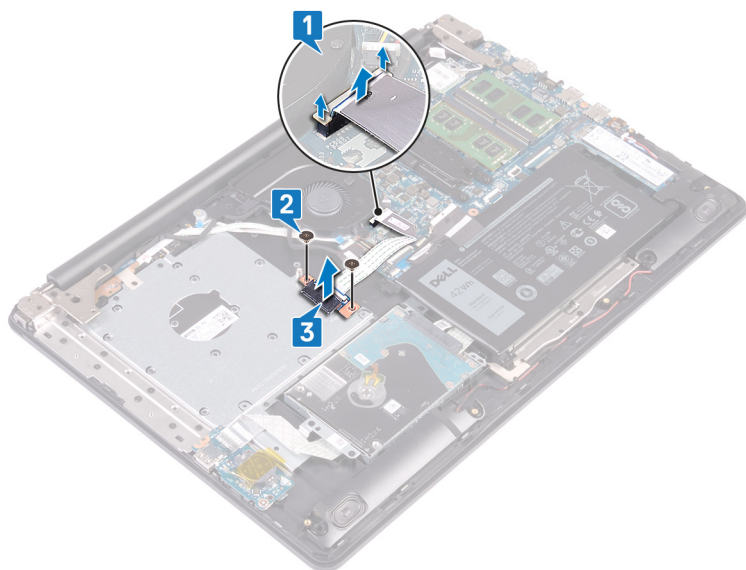

Az optikai meghajtó csatlakozókártyájának visszaszerelése

MEGJEGYZÉS A számítógép belsejében végzett munka előtt olvassa el a számítógép mellé kapott biztonsági tájékoztatót, és kövesse a **Mielőtt elkezdene dolgozni a számítógép belsejében** utasításait. Miután befejezte a munkát a számítógép belsejében, kövesse a **Miután befejezte a munkát a számítógép belsejében** utasításait. További biztonsági útmutatásokért tekintse meg a Szabályozási megfeleléségi honlapot a www.dell.com/regulatory_compliance címen.

Művelet

1. Illessze egymáshoz az optikai meghajtó csatlakozókártyájának csavarhelyeit és a csuklótámasz- és billentyűszerkezeten lévő csavarhelyeket.
2. Helyezze vissza a két csavart (M2x2), amelyek a bekapcsológomb panelét a csuklótámasz és billentyűzet szerkezetéhez rögzíti.
3. Csatlakoztassa az optikai meghajtó csatlakozókártyájának kábelét az alaplaphoz.
4. Zárja le a reteszt, amely az optikai meghajtó csatlakozókártyájának kábelét az alaplaphoz rögzíti.

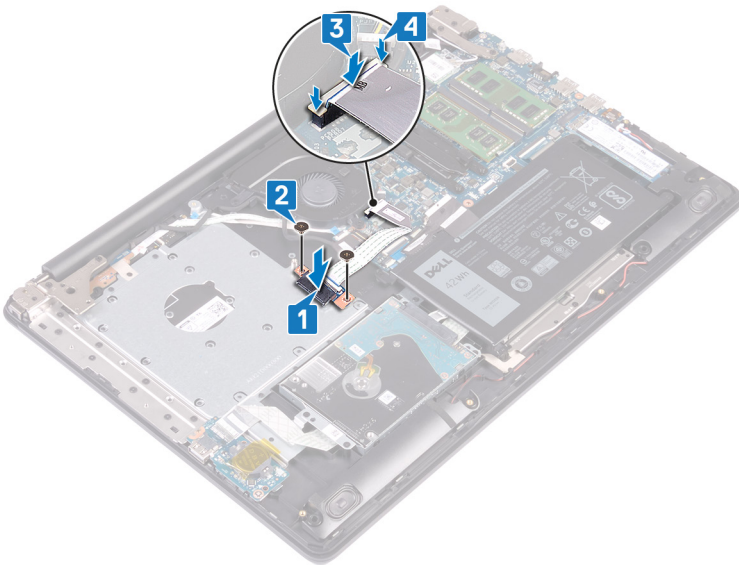

Utólagos tennivalók

1. Helyezze vissza az **alapburkolatot**.
2. Helyezze vissza az **optikai meghajtót**.

A gombelem eltávolítása

MEGJEGYZÉS A számítógép belsejében végzett munka előtt olvassa el a számítógép mellé kapott biztonsági tájékoztatót, és kövesse a **Mielőtt elkezdene dolgozni a számítógép belsejében** utasításait. Miután befejezte a munkát a számítógép belsejében, kövesse a **Miután befejezte a munkát a számítógép belsejében** utasításait. További biztonsági útmutatásokért tekintse meg a Szabályozási megfelelési honlapot a www.dell.com/regulatory_compliance címen.

FIGYELMEZTETÉS A gombelem eltávolításával visszaállítja az alapértelmezett BIOS-beállításokat. Javasoljuk, hogy a gombelem eltávolítása előtt jegyezze fel a BIOS-beállítási program beállításait.

Előzetes tennivalók

1. Távolítsa el az optikai meghajtót.
2. Távolítsa el az alapburkolatot.

Művelet

FIGYELMEZTETÉS A gombelem eltávolításával visszaállítja az alapértelmezett BIOS-beállításokat. A gombelem eltávolítása előtt javasolt feljegyezni a BIOS-beállítási program beállításait.

1. Ha van rögzítőszalag, amely a gombelemet az I/O-kártyához rögzíti, akkor fejtse le azt.
2. Egy műanyag pálca segítségével óvatosan fejtse ki a gombelemet az I/O-kártyán található foglalatból.

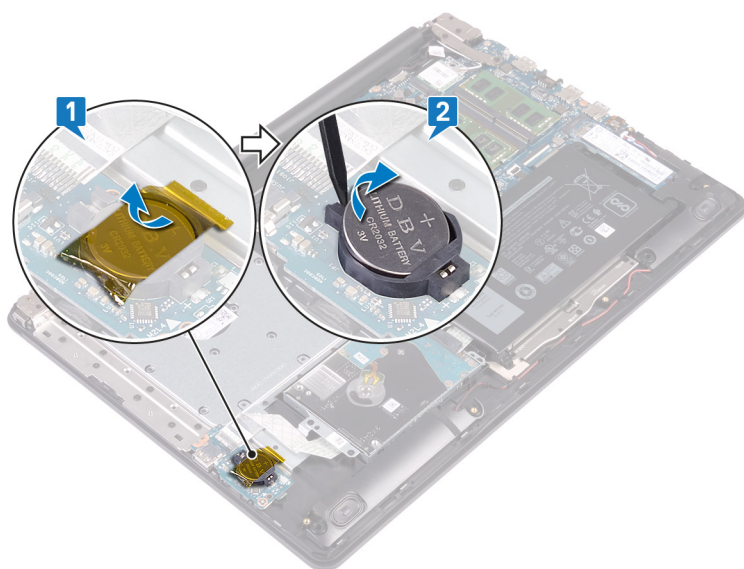

A gombelem visszahelyezése

MEGJEGYZÉS A számítógép belsejében végzett munka előtt olvassa el a számítógép mellé kapott biztonsági tájékoztatót, és kövesse a **Mielőtt elkezdené dolgozni a számítógép belsejében** utasításait. Miután befejezte a munkát a számítógép belsejében, kövesse a **Miután befejezte a munkát a számítógép belsejében** utasításait. További biztonsági útmutatásokért tekintse meg a Szabályozási megfeleléségi honlapot a www.dell.com/regulatory_compliance címen.

Művelet

1. A gombelemet pozitív oldalával fölfelé pattintsa be az I/O-kártyán levő akkumulátorfoglalatba.
2. Ragassza fel a szalagot (ha van), amely a gombelemet az I/O-kártyához rögzíti.

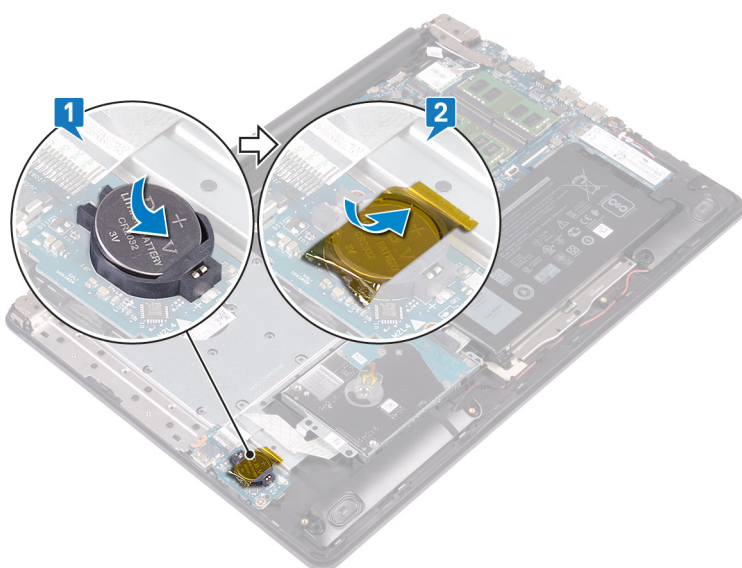

Utólagos tennivalók

1. Helyezze vissza az **alapburkolatot**.
2. Helyezze vissza az **optikai meghajtót**.

A ventilátor eltávolítása

- MEGJEGYZÉS** A számítógép belsejében végzett munka előtt olvassa el a számítógép mellé kapott biztonsági tájékoztatót, és kövesse a **Mielőtt elkezdene dolgozni a számítógép belsejében** utasításait. Miután befejezte a munkát a számítógép belsejében, kövesse a **Miután befejezte a munkát a számítógép belsejében** utasításait. További biztonsági útmutatásokért tekintse meg a Szabályozási megfelelési honlapot a www.dell.com/regulatory_compliance címen.

Előzetes tennivalók

1. Távolítsa el az optikai meghajtót.
2. Távolítsa el az alapburkolatot.

Művelet

1. Emelje meg a reteszt, és csatlakoztassa le az optikai meghajtó csatlakozókártyájának kábelét az alaplapról.
2. Emelje meg a reteszt, és csatlakoztassa le az optikai meghajtó csatlakozókártyájának kábelét az optikai meghajtó csatlakozókártyájáról.
3. Emelje le az optikai meghajtó csatlakozókártyájának kábelét az alaplapról.
4. Nyissa fel a reteszt, és válassza le a kijelző kábelét az alaplapról.
5. Távolítsa el a kijelzőkábel a ventilátor kábelvezetőiből.

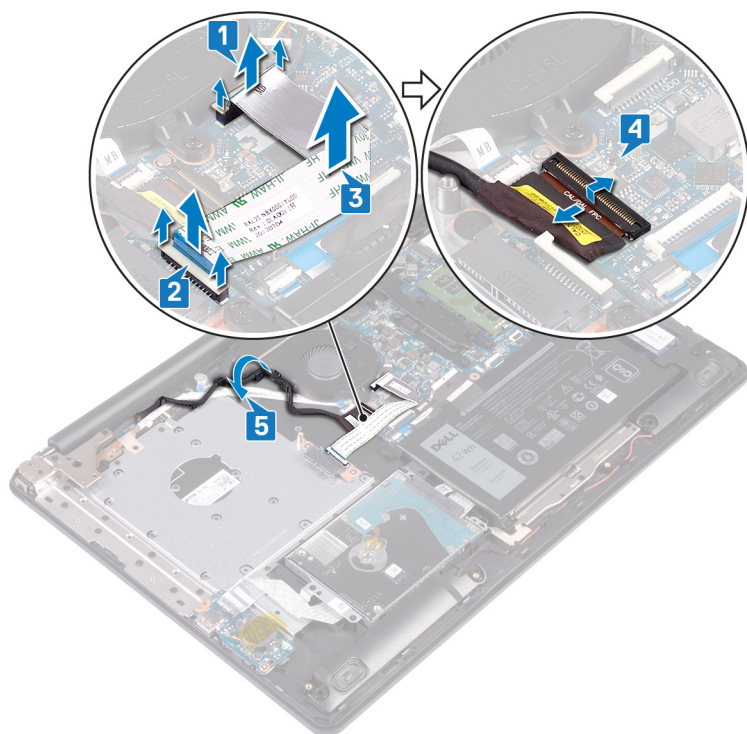

6. Csatlakoztassa le a ventilátor kábelét az alaplapról.
7. Távolítsa el a ventilátort a csuklótámasz- és billentyűszerkezethez rögzítő három (M2,5x5) csavart.
8. Emelje le a ventilátort a csuklótámasz- és billentyűszerkezetéről.

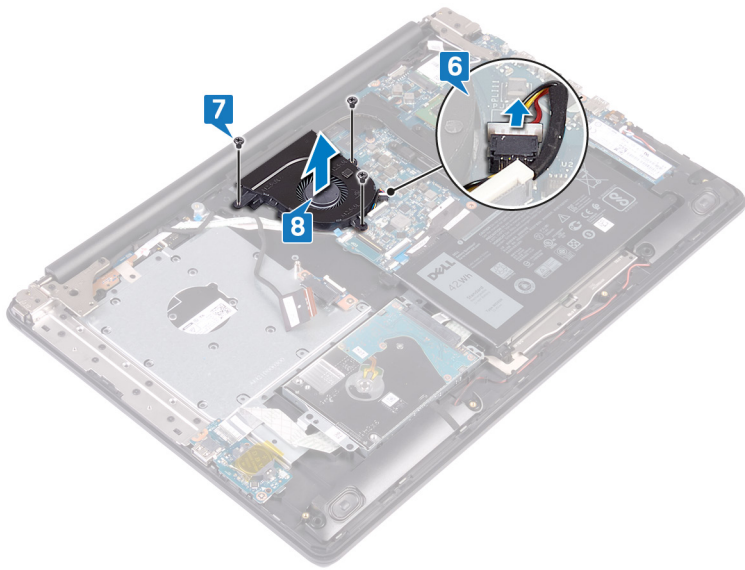

A ventilátor visszahelyezése

MEGJEGYZÉS A számítógép belsejében végzett munka előtt olvassa el a számítógép mellé kapott biztonsági tájékoztatót, és kövesse a **Mielőtt elkezdene dolgozni a számítógép belsejében** utasításait. Miután befejezte a munkát a számítógép belsejében, kövesse a **Miután befejezte a munkát a számítógép belsejében** utasításait. További biztonsági útmutatásokért tekintse meg a Szabályozási megfeleléségi honlapot a www.dell.com/regulatory_compliance címen.

Művelet

1. Igazítsa a ventilátor csavarhelyeit a csuklótámasz és a billentyűzet szerkezetének csavarhelyeihez.
2. Helyezze vissza a ventilátort a csuklótámasz és billentyűzet szerkezetéhez rögzítő három (M2,5x5) csavart.
3. Csatlakoztassa a ventilátor kábelét az alaplapra.

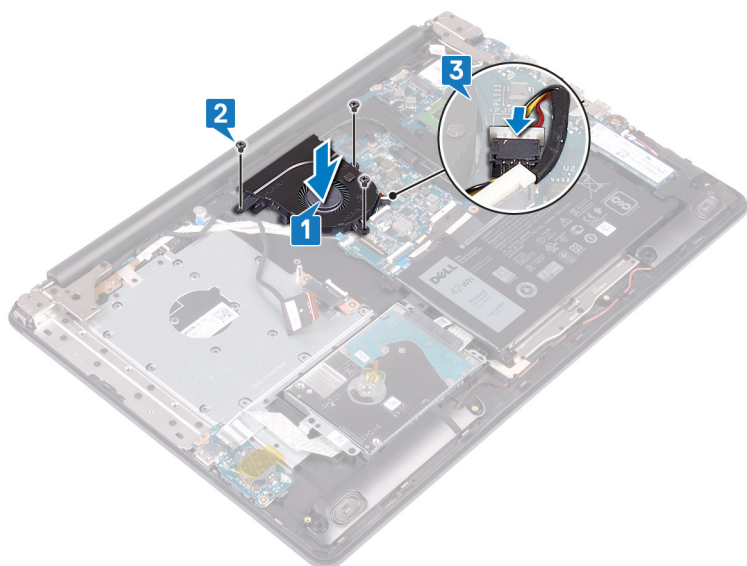

4. Vezesse át a kijelzőkábelt a ventilátoron lévő kábelvezetőkön.
5. Csatlakoztassa az érintőpanel kábelét az alaplapon lévő csatlakozóba, és zárja a reteszt a kábel rögzítéséhez.
6. Nyomja le a reteszt az optikai meghajtó csatlakozókártyája kábelének az optikai meghajtó csatlakozókártyájához történő rögzítéséhez.
7. Nyomja le a reteszt az optikai meghajtó csatlakozókártyája kábelének az alaplaphoz történő rögzítéséhez.

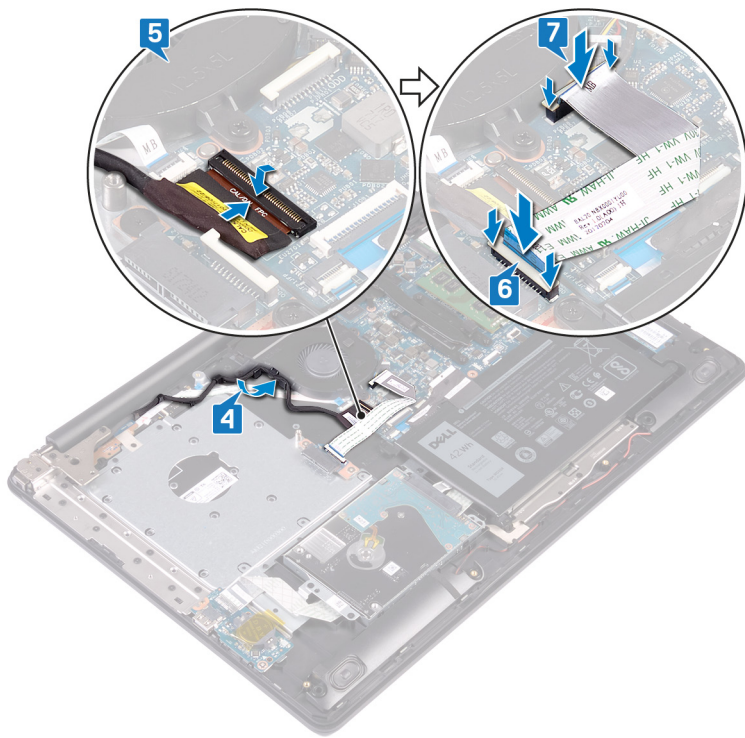

Utólagos tennivalók

1. Helyezze vissza az **alapburkolatot**.
2. Helyezze vissza az **optikai meghajtót**.

Az SSD-meghajtó/Intel Optane eltávolítása

Le kell tiltania az Intel Optane eszközt, mielőtt eltávolítaná a számítógépből. Az Intel Optane eszköz letiltásával kapcsolatban lásd: [Az Intel Optane memória letiltása](#).

i **MEGJEGYZÉS** A számítógép belsejében végzett munka előtt olvassa el a számítógép mellé kapott biztonsági tájékoztatót, és kövesse a **Mielőtt elkezdene dolgozni a számítógép belsejében** utasításait. Miután befejezte a munkát a számítógép belsejében, kövesse a **Miután befejezte a munkát a számítógép belsejében** utasításait. További biztonsági útmutatásokért tekintse meg a Szabályozási megfeleléségi honlapot a www.dell.com/regulatory_compliance címen.

Előzetes tennivalók

1. Távolítsa el az optikai meghajtót.
2. Távolítsa el az alapburkolatot.

Az M.2 2230 típusú SSD-meghajtó kiszerezésének módja

1. Lazítsa meg az M.2 2230 hővédőt a csuklótámasz- és billentyűszerkezethez rögzítő elveszíthetetlen csavart.
2. Távolítsa el az M.2 2230 hővédőt a csuklótámasz- és billentyűszerkezethez rögzítő csavart (M2x3).
3. Csúsztatva húzza ki az M.2 2230 hővédő fülét a csuklótámasz- és billentyűszerkezeten lévő nyílásból.
4. Szögben emelje meg az SSD-meghajtót és M.2 2230 hővédőt, és távolítsa el az alaplapon M.2 foglalatából.

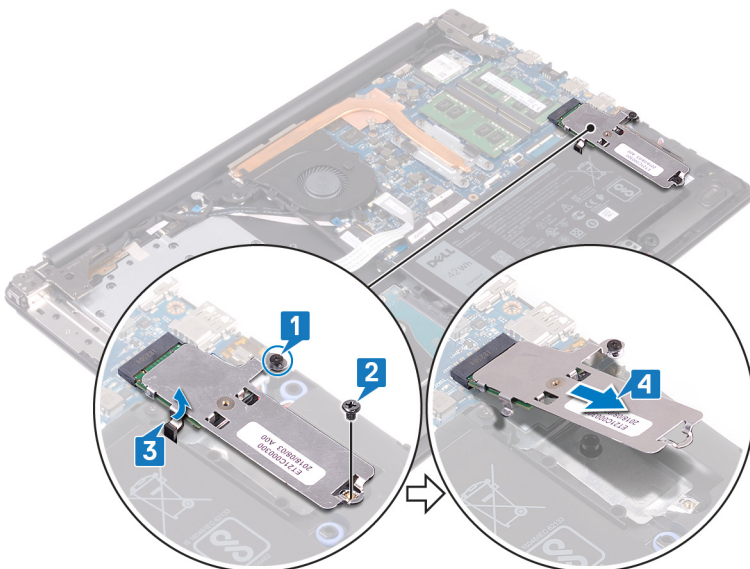

5. Fordítsa meg az M.2 2230 hővédőt.
6. Távolítsa el az SSD-meghajtót az M.2 2230 hővédőhöz rögzítő csavart (M2x2).
7. Emelje le az SSD meghajtót az M.2 2230 hővédőről.

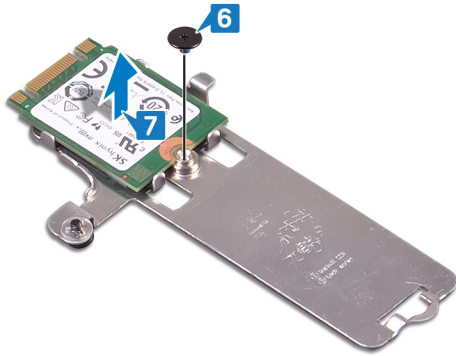

Az M.2 2280 típusú SSD-meghajtó/Intel Optane eszköz eltávolításának módja

1. Lazítsa meg az M.2 2280 hővédőt a csuklótámasz- és billentyűszerkezethez rögzítő elveszíthetetlen csavart.
2. Távolítsa el az M.2 2280 hővédőt és az SSD-meghajtót/Intel Optane eszközt a csuklótámasz- és billentyűszerkezethez rögzítő csavart (M2x3).
3. Csúsztatva húzza ki az M.2 2280 hővédő fülét a csuklótámasz- és billentyűszerkezeten lévő nyílásból.
4. Szögben emelje meg az SSD-meghajtót/Intel Optane eszközt, és távolítsa el az alaplapon M.2 foglalatából.

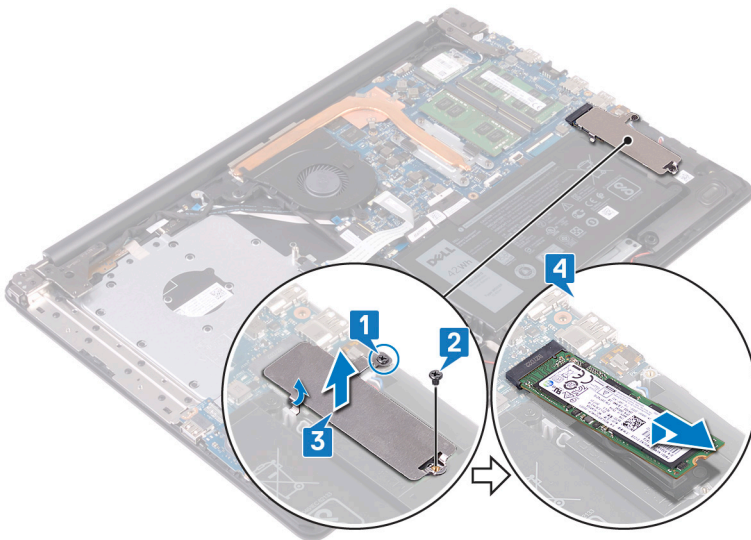

Az SSD-meghajtó/Intel Optane visszahelyezése

Visszahelyezés után engedélyezze az Intel Optane eszközt. Az Intel Optane eszköz engedélyezésével kapcsolatban lásd: [Az Intel Optane memória engedélyezése](#).

MEGJEGYZÉS A számítógép belsejében végzett munka előtt olvassa el a számítógép mellé kapott biztonsági tájékoztatót, és kövesse a **Mielőtt elkezdene dolgozni a számítógép belsejében** utasításait. Miután befejezte a munkát a számítógép belsejében, kövesse a **Miután befejezte a munkát a számítógép belsejében** utasításait. További biztonsági útmutatásokért tekintse meg a Szabályozási megfelelési honlapot a www.dell.com/regulatory_compliance címen.

FIGYELMEZTETÉS A szilárdtestmeghajtók törékenyek. Kezelje óvatosan a szilárdtest-meghajtót.

Az M.2 2230 típusú SSD-meghajtó visszahelyezésének módja

1. Helyezze az SSD-meghajtót az M.2 2230 hővédő hátulján lévő foglalatba.
2. Hajtsa be az SSD-meghajtót az M.2 2230 hővédőhöz rögzítő csavart (M2x2).

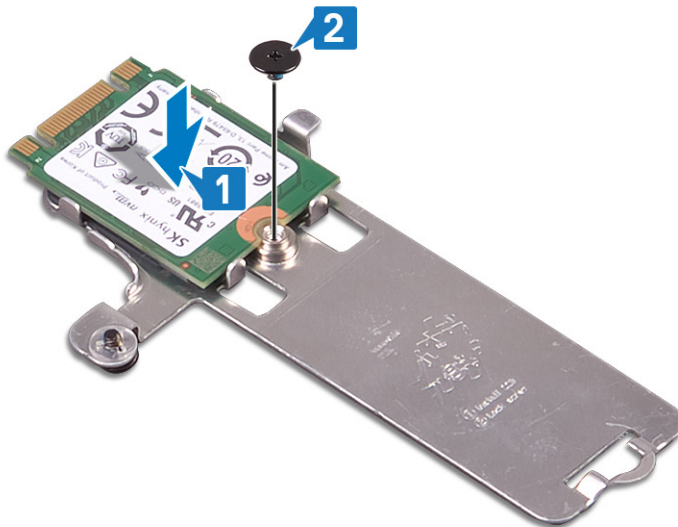

3. Fordítsa meg az M.2 2230 hővédőt.
4. Igazítsa az SSD-meghajtón lévő bemetszést az M.2 foglalaton lévő fülhöz, és csúsztassa az SSD-meghajtót az M.2 foglalatba az alaplapon.
5. Illessze az M.2 2230 hővédő fülét a csuklótámasz- és billentyűszerkezeten lévő nyílásba.
6. Húzza meg az M.2 2230 hővédőt a csuklótámasz- és billentyűszerkezethez rögzítő elveszíthetetlen csavart.
7. Hajtsa be az M.2 2230 hővédőt a csuklótámasz- és billentyűszerkezethez rögzítő csavart (M2x3).

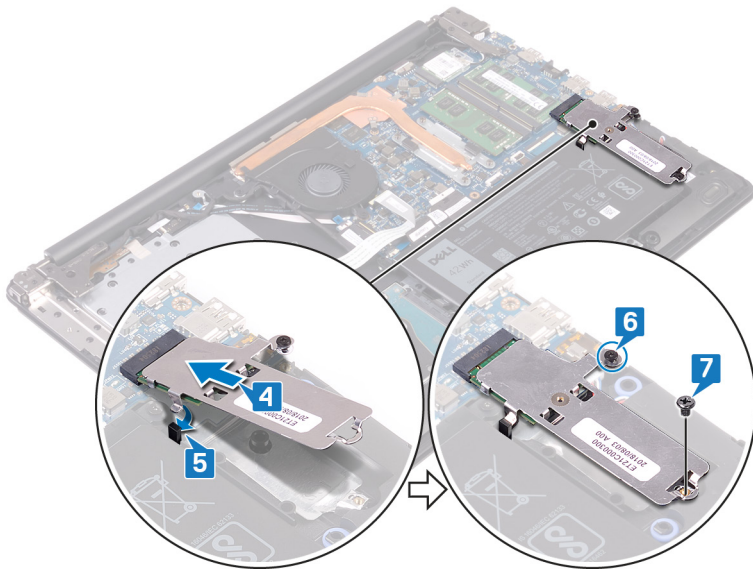

Az M.2 2280 típusú SSD-meghajtó/Intel Optane eszköz beszerelésének módja

1. Igazítsa az SSD-meghajtón/Intel Optane eszközön lévő bemetszést az M.2 foglalatban lévő fülhöz, és csúsztassa az SSD-meghajtó/Intel Optane eszköz M.2 foglalatába az alaplapon.
2. Illessze az M.2 2280 hővédő fülét a csuklótámasz- és billentyűszerkezeten lévő nyílásba.
3. Húzza meg az M.2 2280 hővédőt a csuklótámasz- és billentyűszerkezethez rögzítő elveszíthetetlen csavart.
4. Hajtsa be az M.2 2280 hővédőt és az SSD-meghajtót/Intel Optane eszközt a csuklótámasz- és billentyűszerkezethez rögzítő csavart (M2x3).

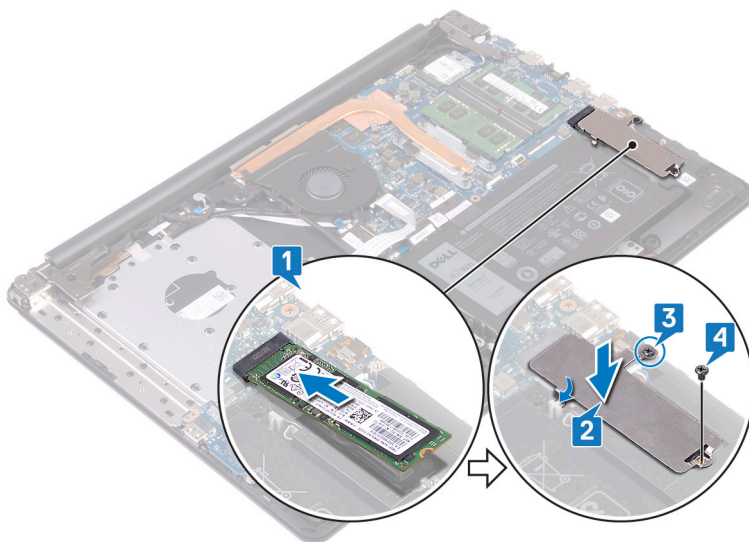

Utólagos tennivalók

1. Helyezze vissza az [alappurkolatot](#).
2. Helyezze vissza az [optikai meghajtót](#).

A merevlemez eltávolítása

Ha a számítógép Intel Optane memóriával gyorsított SATA-tárolóeszközt használ, a SATA-tárolóeszköz eltávolítása előtt tiltsa le az Intel Optane memóriát. Az Intel Optane memória letiltásával kapcsolatban lásd: [Az Intel Optane memória letiltása](#).

MEGJEGYZÉS A számítógép belsejében végzett munka előtt olvassa el a számítógép mellé kapott biztonsági tájékoztatót, és kövesse a **Mielőtt elkezdene dolgozni a számítógép belsejében** utasításait. Miután befejezte a munkát a számítógép belsejében, kövesse a **Miután befejezte a munkát a számítógép belsejében** utasításait. További biztonsági útmutatásokért tekintse meg a Szabályozási megfeleléségi honlapot a www.dell.com/regulatory_compliance címen.

FIGYELMEZTETÉS A merevlemez-meghajtók törékenyek. Legyen óvatos a merevlemez-meghajtók kezelésekor.

FIGYELMEZTETÉS Az adatvesztés megelőzése érdekében ne távolítsa el a merevlemez-meghajtót, ha a számítógép bekapcsolt vagy alvó állapotban van.

Előzetes tennivalók

1. Távolítsa el az optikai meghajtót.
2. Távolítsa el az alapburkolatot.
3. Távolítsa el az akkumulátort.

Művelet

1. Nyissa ki a reteszt, és válassza le a merevlemez-meghajtó kábelét az alaplapról.
2. Távolítsa el a négy csavart (M2x3), amely a merevlemez-meghajtóegységet a csuklótámasz- és billentyűzetszerkezethez rögzíti.
3. Emelje ki a meghajtószerkezetet a kábeleivel együtt a csuklótámasz- és billentyűzetszerkezetből.

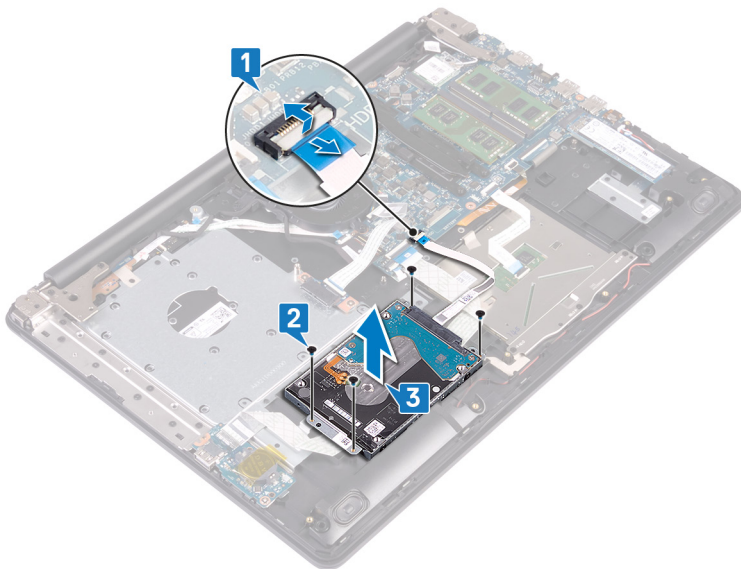

4. A csatlakoztatót csatlakoztassa le a merevlemez-meghajtó szerkezetről.

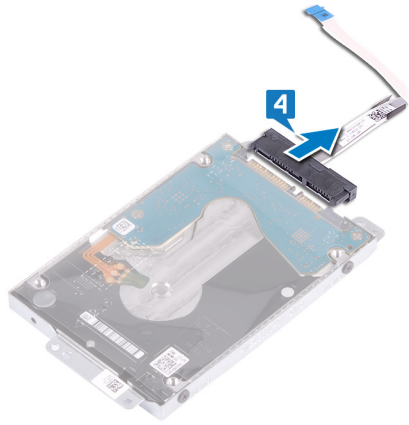

5. Távolítsa el a négy csavart (M3x3), amely a merevlemez-meghajtót a kerethez rögzíti.
6. Emelje le a merevlemez-meghajtó tartókeretét a merevlemez meghajtóról.

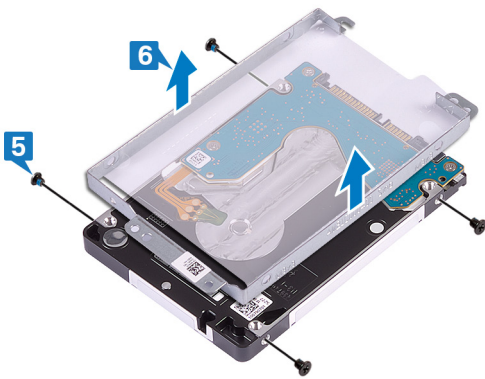

A merevlemez-meghajtó visszahelyezése

Az Intel Optane engedélyezése a SATA-tárolóeszköz kicserélése után. Az Intel Optane memória engedélyezésével kapcsolatban lásd: [Az Intel Optane memória engedélyezése](#).

MEGJEGYZÉS A számítógép belsejében végzett munka előtt olvassa el a számítógép mellé kapott biztonsági tájékoztatót, és kövesse a **Mielőtt elkezdené dolgozni a számítógép belsejében** utasításait. Miután befejezte a munkát a számítógép belsejében, kövesse a **Miután befejezte a munkát a számítógép belsejében** utasításait. További biztonsági útmutatásokért tekintse meg a Szabályozási megfelelőségi honlapot a www.dell.com/regulatory_compliance címen.

FIGYELMEZTETÉS A merevlemez-meghajtók törékenyek. Legyen óvatos a merevlemez-meghajtók kezelésekor.

Művelet

1. Illessze egymáshoz a merevlemez-meghajtó keretének csavarhelyeit és a merevlemez-meghajtón lévő csavarhelyeket.
2. Helyezze vissza a négy csavart (M3x3), amely a merevlemez-meghajtó keretet a merevlemez-meghajtóhoz rögzíti.

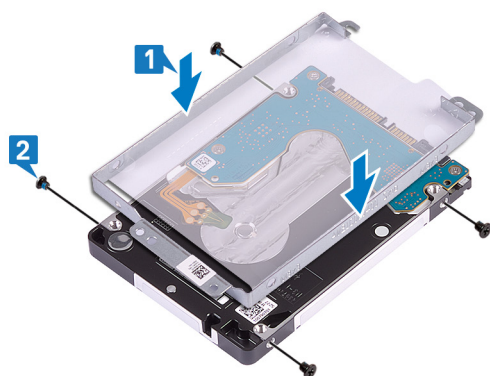

3. Csatlakoztassa a csatlakoztatót a merevlemez-meghajtó-szerkezetéhez.

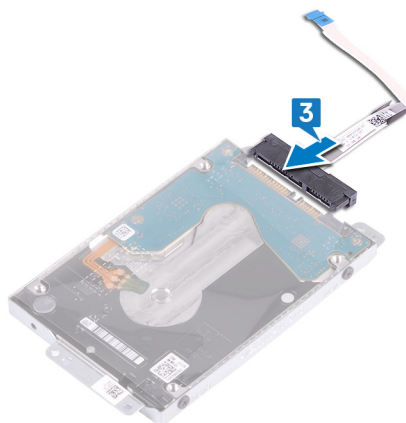

4. Illessze egymáshoz a merevlemez-meghajtó szerkezetének csavarhelyeit a csuklótámasz- és billentyűzetszerkezeten lévő csavarhelyeket.
5. Helyezze vissza a négy csavart (M2x3), amely a merevlemez-meghajtóegységet a csuklótámasz- és billentyűzetszerkezetéhez rögzíti.
6. Csatlakoztassa a merevlemez kábelét az alaplaphoz, majd zárja a reteszt a kábel rögzítéséhez.

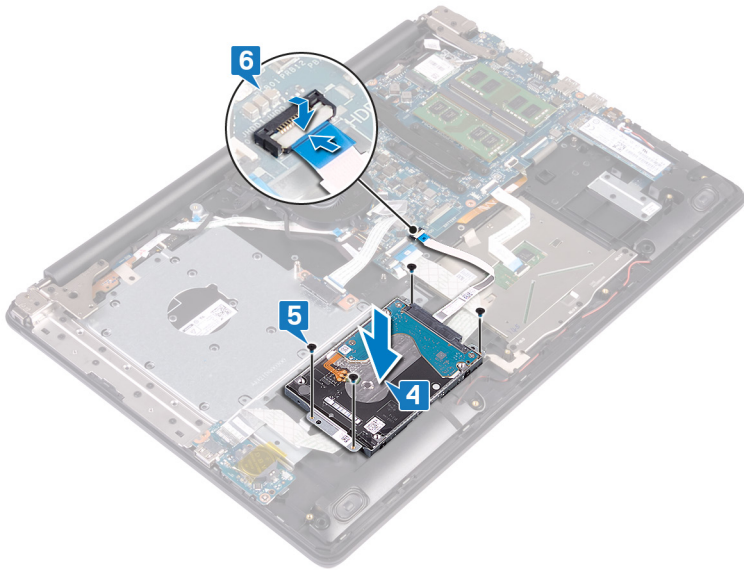

Utólagos tennivalók

1. Helyezze vissza az **akkumulátort**.
2. Helyezze vissza az **alapburkolatot**.
3. Helyezze vissza az **optikai meghajtót**.

Az érintőpanel eltávolítása

MEGJEGYZÉS A számítógép belsejében végzett munka előtt olvassa el a számítógép mellé kapott biztonsági tájékoztatót, és kövesse a **Mielőtt elkezdene dolgozni a számítógép belsejében** utasításait. Miután befejezte a munkát a számítógép belsejében, kövesse a **Miután befejezte a munkát a számítógép belsejében** utasításait. További biztonsági útmutatásokért tekintse meg a Szabályozási megfelelési honlapot a www.dell.com/regulatory_compliance címen.

Előzetes tennivalók

1. Távolítsa el az optikai meghajtót.
2. Távolítsa el az alapburkolatot.
3. Távolítsa el az akkumulátort.

Művelet

1. Nyissa ki a reteszt, és válassza le az I/O-kártya kábelét az alaplapról.
2. Nyissa ki a reteszt, és válassza le a merevlemez-meghajtó kábelét az alaplapról.
3. Óvatosan fejtse le a ragasztószalagot, amely az érintőpanelt a csuklótámasz és a billentyűzet szerkezetéhez rögzíti.
4. Nyissa fel a reteszt, és válassza le az érintőpanel kábelét az alaplapról.

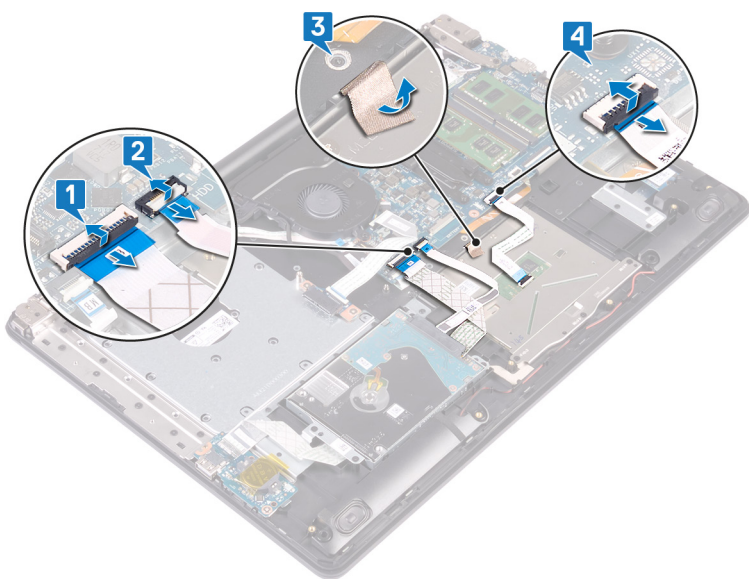

5. Távolítsa el az érintőpanelt a csuklótámasz- és billentyűzetszerelvényhez rögzítő négy csavart (M2x2).
6. Csúsztassa el és emelje le az érintőpanelt a csuklótámasz és billentyűzet szerkezetéről.

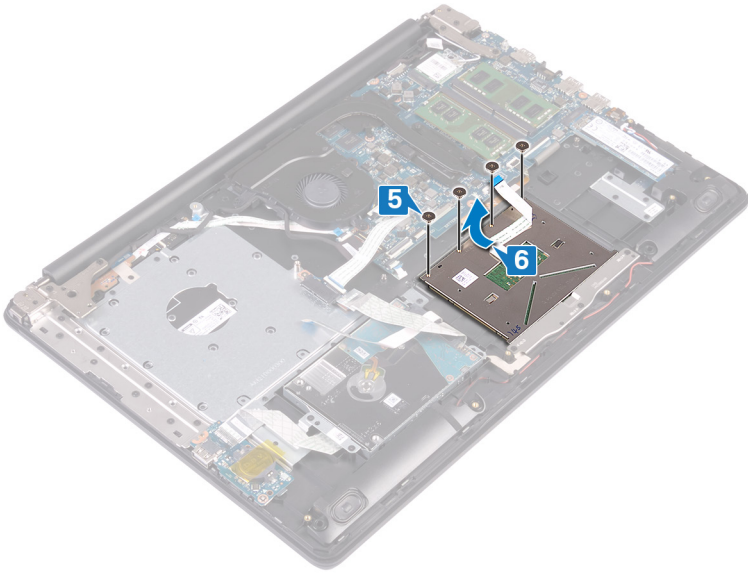

Az érintőpanel visszahelyezése

- MEGJEGYZÉS** A számítógép belsejében végzett munka előtt olvassa el a számítógép mellé kapott biztonsági tájékoztatót, és kövesse a **Mielőtt elkezdene dolgozni a számítógép belsejében** utasításait. Miután befejezte a munkát a számítógép belsejében, kövesse a **Miután befejezte a munkát a számítógép belsejében** utasításait. További biztonsági útmutatásokért tekintse meg a Szabályozási megfelelési honlapot a www.dell.com/regulatory_compliance címen.

Művelet

- MEGJEGYZÉS** Gondoskodjon arról, hogy az érintőpanel a csuklótámasz és billentyűzet szerelvényén lévő vezetőkbe illeszkedjen úgy, hogy az érintőpanel két oldalán lévő rések egyenlők legyenek.

1. Csúsztassa és illessze be az érintőpanelt a csuklótámasz és billentyűzet szerkezetén levő foglalatba.
2. Helyezze vissza az érintőpanelt a csuklótámasz- és billentyűzetszerelvényhez rögzítő négy csavart (M2x2).

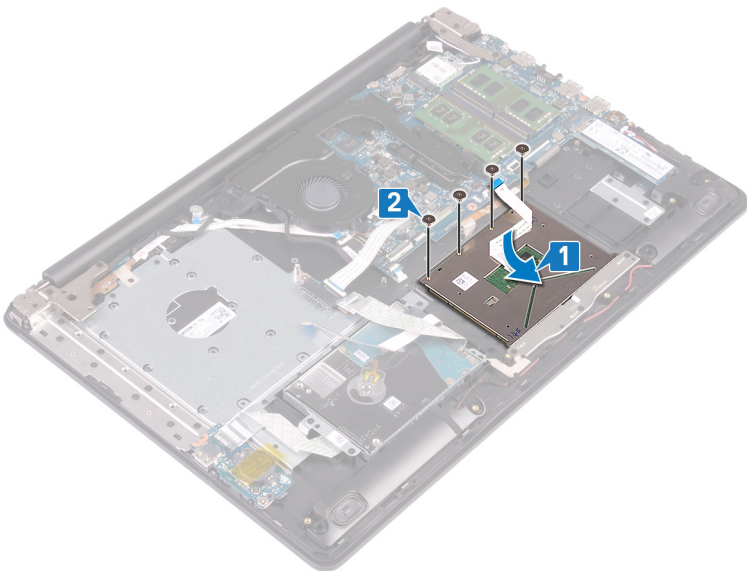

3. Ragassza fel a szalagot, amely az érintőpanelt a csuklótámasz és billentyűzet szerkezetéhez rögzíti..
4. Csúsztassa az érintőpanel kábelét az alaplapon lévő érintőpanel-csatlakozóba, majd zárja a reteszt a kábel rögzítéséhez.
5. Csúsztassa az I/O-kártya kábelét az alaplapon lévő csatlakozóba, majd zárja a reteszt a kábel rögzítéséhez.
6. Csúsztassa be a merevlemez-kábelt az alaplapon lévő merevlemez-csatlakozóba, majd zárja a reteszt a kábel rögzítéséhez.

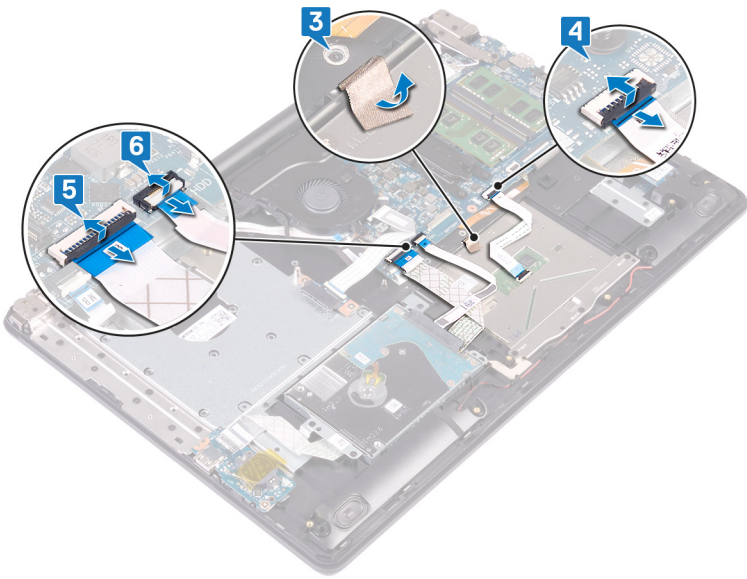

Utólagos tennivalók

1. Helyezze vissza az [akkumulátort](#).
2. Helyezze vissza az [alapburkolatot](#).
3. Helyezze vissza az [optikai meghajtót](#).

A hangszórók eltávolítása

MEGJEGYZÉS A számítógép belsejében végzett munka előtt olvassa el a számítógép mellé kapott biztonsági tájékoztatót, és kövesse a **Mielőtt elkezdene dolgozni a számítógép belsejében** utasításait. Miután befejezte a munkát a számítógép belsejében, kövesse a **Miután befejezte a munkát a számítógép belsejében** utasításait. További biztonsági útmutatásokért tekintse meg a Szabályozási megfeleléségi honlapot a www.dell.com/regulatory_compliance címen.

Előzetes tennivalók

1. Távolítsa el az optikai meghajtót.
2. Távolítsa el az alapburkolatot.
3. Távolítsa el az SSD-meghajtót/Intel Optane memóriát.

Művelet

1. Válassza le a hangszóró kábelét az alaplapról, majd emelje le a jobb oldali hangszórót a csuklótámasz és billentyűzet szerkezetéről.
2. Jegyezze fel a hangszórókábel elvezetésének útvonalát, és vegye ki a kábelt a csuklótámasz- és billentyűszerkezeten levő kábelvezetőkől.
3. Emelje ki a bal hangszórót a kábelével együtt a csuklótámasz- és billentyűzetszerkezetből.

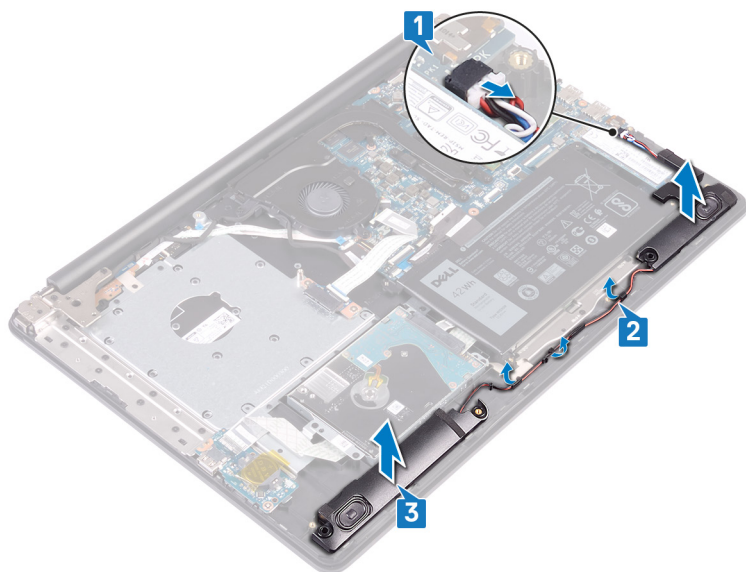

A hangszórók visszahelyezése

- MEGJEGYZÉS** A számítógép belsejében végzett munka előtt olvassa el a számítógép mellé kapott biztonsági tájékoztatót, és kövesse a **Mielőtt elkezdene dolgozni a számítógép belsejében** utasításait. Miután befejezte a munkát a számítógép belsejében, kövesse a **Miután befejezte a munkát a számítógép belsejében** utasításait. További biztonsági útmutatásokért tekintse meg a Szabályozási megfelelési honlapot a www.dell.com/regulatory_compliance címen.

Művelet

- MEGJEGYZÉS** Ha az eltávolítás során a gumitömítéseket kinyomja a hangszórókból, akkor nyomja vissza őket a helyükre, mielőtt visszahelyezné a hangszórókat.

1. Az illesztékek és gumitömítések segítségével helyezze a hangszórókat csuklótámasz- és billentyűszerkezeten lévő nyílásokba.
2. Vezesse el a hangszórókábelt a csuklótámasz- és billentyűszerkezeten lévő kábelvezetőkben.
3. Helyezze vissza a jobb oldali hangszórót.
4. Csatlakoztassa a hangszóró kábelét az alaplaphoz.

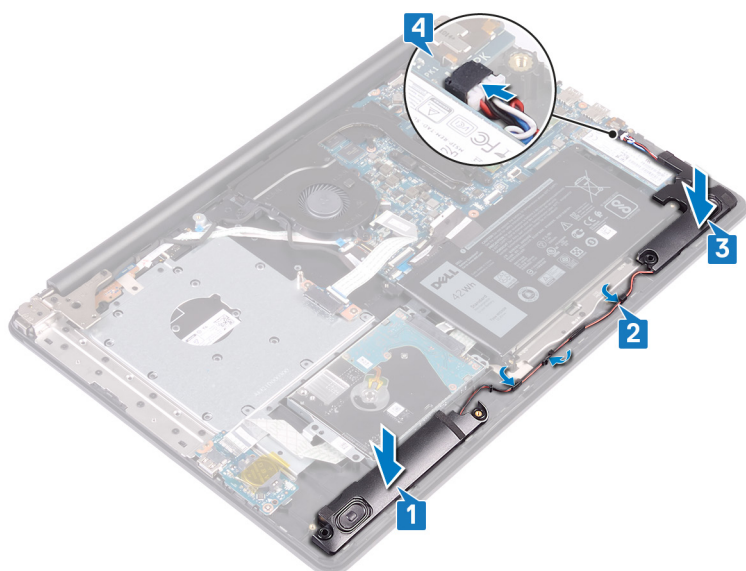

Utólagos tennivalók

1. Az SSD-meghajtó/Intel Optane visszahelyezése
2. Helyezze vissza az alapburkolatot.
3. Helyezze vissza az optikai meghajtót.

A hűtőborda visszahelyezése

MEGJEGYZÉS A számítógép belsejében végzett munka előtt olvassa el a számítógép mellé kapott biztonsági tájékoztatót, és kövesse a **Mielőtt elkezdene dolgozni a számítógép belsejében** utasításait. Miután befejezte a munkát a számítógép belsejében, kövesse a **Miután befejezte a munkát a számítógép belsejében** utasításait. További biztonsági útmutatásokért tekintse meg a Szabályozási megfelelési honlapot a www.dell.com/regulatory_compliance címen.

FIGYELMEZTETÉS A hűtőborda nem megfelelő elhelyezése az alaplapon és a processzor sérülését okozhatja.

MEGJEGYZÉS Ha az alaplapon vagy a hűtőbordát lecseréli, a hővezetés biztosításához használja a készletben található hővezető lapot/pasztát.

Művelet

1. Helyezze a hűtőbordát az alaplapon, majd illessze a hűtőbordán lévő csavarfuratokat az alaplapon található csavarfuratokhoz.
2. A hűtőbordának az alaplaphoz történő rögzítéséhez fordított sorrendben (4->3->2->1) húzza meg az elveszítethetetlen csavarokat.
3. Helyezze vissza a hűtőbordát az alaplapon rögzítő három csavart (M2x3).

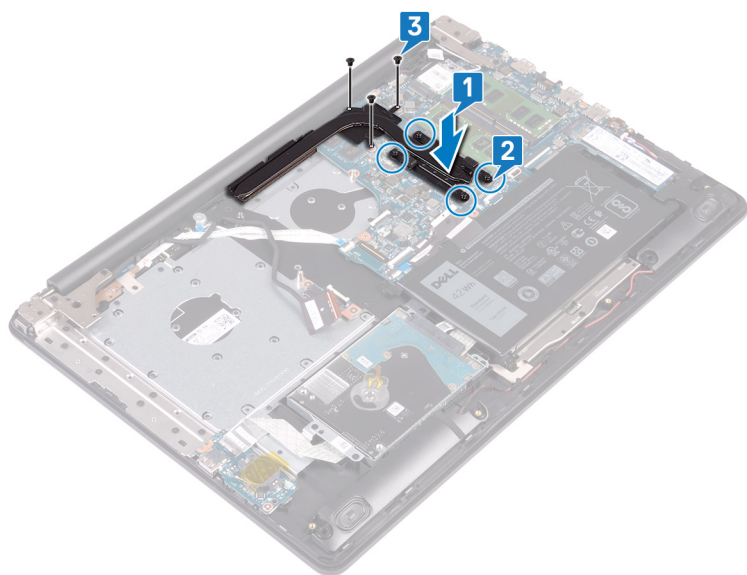

Utólagos tennivalók

1. Helyezze vissza a ventilátort.
2. Helyezze vissza az alapburkolatot.
3. Helyezze vissza az optikai meghajtót.

A tápadapter port eltávolítása

MEGJEGYZÉS A számítógép belsejében végzett munka előtt olvassa el a számítógép mellé kapott biztonsági tájékoztatót, és kövesse a **Mielőtt elkezdene dolgozni a számítógép belsejében** utasításait. Miután befejezte a munkát a számítógép belsejében, kövesse a **Miután befejezte a munkát a számítógép belsejében** utasításait. További biztonsági útmutatásokért tekintse meg a Szabályozási megfeleléségi honlapot a www.dell.com/regulatory_compliance címen.

A kijelzőszerkezet eltávolítása

MEGJEGYZÉS A számítógép belsejében végzett munka előtt olvassa el a számítógép mellé kapott biztonsági tájékoztatót, és kövesse a **Mielőtt elkezdene dolgozni a számítógép belsejében** utasításait. Miután befejezte a munkát a számítógép belsejében, kövesse a **Miután befejezte a munkát a számítógép belsejében** utasításait. További biztonsági útmutatásokért tekintse meg a Szabályozási megfeleléségi honlapot a www.dell.com/regulatory_compliance címen.

Előzetes tennivalók

1. Távolítsa el az **optikai meghajtót**.
2. Távolítsa el az **alapburkolatot**.
3. Távolítsa el a **vezeték nélküli kártyát**.

Művelet

1. Emelje meg a reteszt, és csatlakoztassa le az optikai meghajtó csatlakozókártyájának kábelét az alaplapról.
2. Emelje meg a reteszt, és csatlakoztassa le az optikai meghajtó csatlakozókártyájának kábelét az optikai meghajtó csatlakozókártyájáról.
3. Emelje le az optikai meghajtó csatlakozókártyájának kábelét az alaplapról.
4. Nyissa fel a reteszt, és válassza le a kijelző kábelét az alaplapról.
5. Jegyezze fel a kijelzőkábel elvezetésének útvonalát, és vegye ki a kábelt a ventilátoron és a csuklótámasz és billentyűzet szerkezetén lévő kábelvezetőkből.

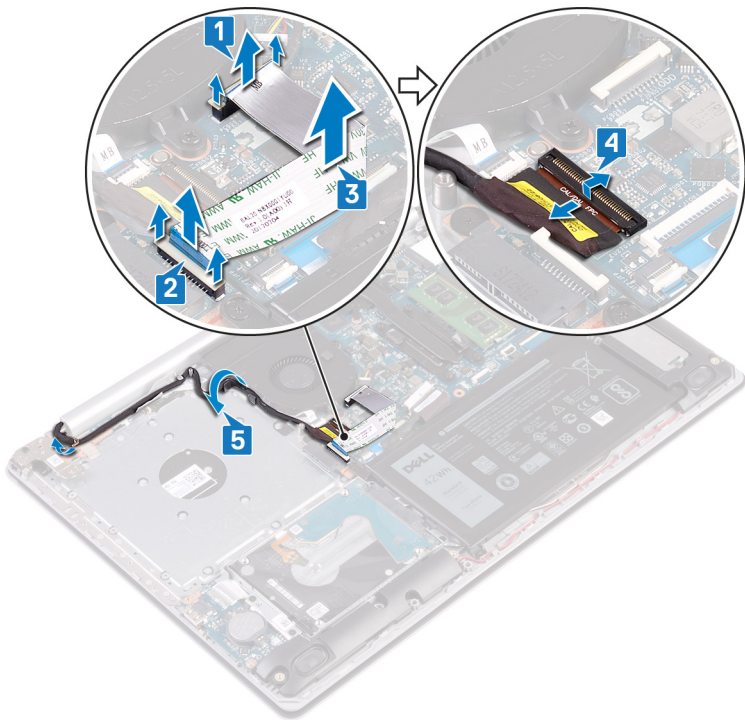

6. Távolítsa el az öt csavart (M2,5x5), amely a bal és a jobb csuklópántot az alaplaphoz és a csuklótámasz és billentyűzet szerkezetéhez rögzíti.
7. Nyissa ki a csuklópántokat.

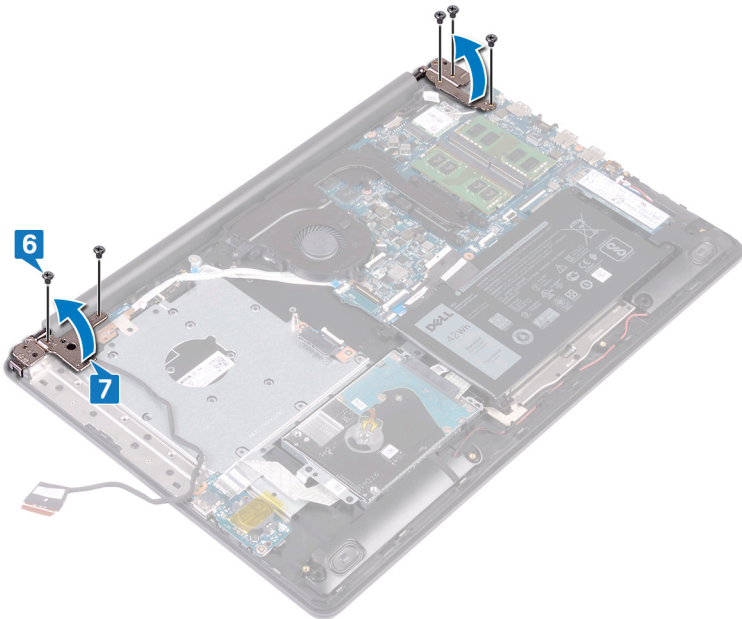

8. Nyissa ki szögben a csuklótámasz- és billentyűzetszerelvényt.
9. Tolja le és távolítsa el a csuklótámasz és billentyűzet szerkezetét a kijelző szerelvényről.

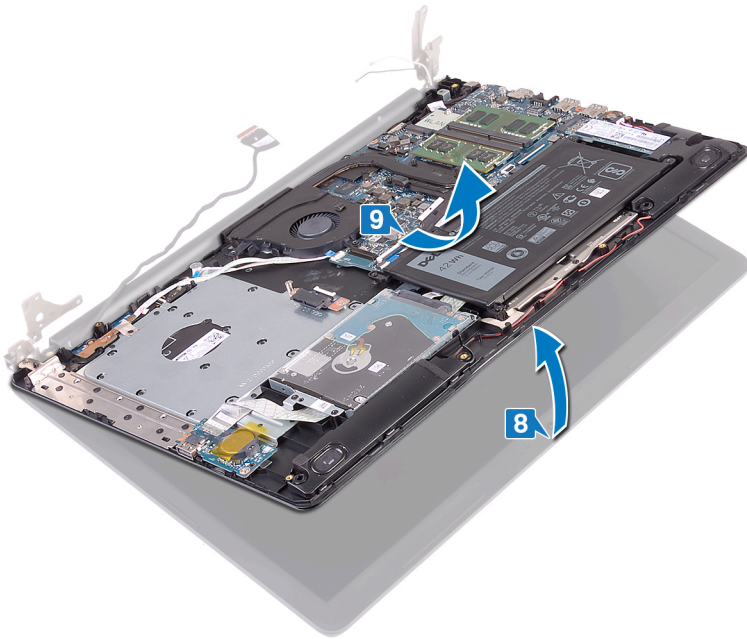

10. Az összes fenti lépés végrehajtása után csak a kijelző szerkezete marad meg.



Művelet

1. Távolítsa el a jobb csuklópántot az alaplaphoz és csuklótámasz-szerkezethez rögzítő három csavart (M2,5x5).
2. Emelje fel a jobb csuklópántot
3. Válassza le a tápadapter port kábelét az alaplapról.
4. Jegyezze fel a tápadapterport-kábel elvezetésének útvonalát, és távolítsa el a csuklótámasz- és billentyűzetszerkezet kábelvezetőiből.
5. Távolítsa el a tápadapterportot a csuklótámasz- és billentyűzetszerkezethez rögzítő csavart (M2x3).
6. Emelje ki a tápadapterportot a kábelével együtt a csuklótámasz- és billentyűzetszerkezetből.

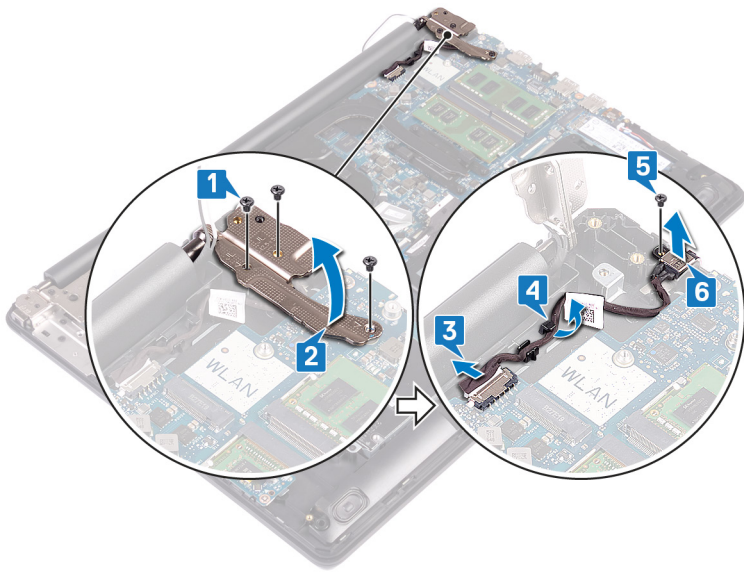

A tápadapter port visszahelyezése

- MEGJEGYZÉS** A számítógép belsejében végzett munka előtt olvassa el a számítógép mellé kapott biztonsági tájékoztatót, és kövesse a **Mielőtt elkezdene dolgozni a számítógép belsejében** utasításait. Miután befejezte a munkát a számítógép belsejében, kövesse a **Miután befejezte a munkát a számítógép belsejében** utasításait. További biztonsági útmutatásokért tekintse meg a Szabályozási megfeleléségi honlapot a www.dell.com/regulatory_compliance címen.

Művelet

1. Illessze a tápadapterport csavarfuratait a csuklótámasz- és billentyűszerkezet csavarfurataihoz.
2. Hajtsa be a tápadapterportot a csuklótámasz- és billentyűszerkezethez rögzítő csavart (M2x3).
3. Vezesse át a tápadapterport-kábelt a csuklótámasz- és billentyűszerkezet kábelvezetőin.
4. Csatlakoztassa a tápadapterport kábelét az alaplaphoz.
5. Zárja le a jobb oldali csuklópántot.
6. Hajtsa be a jobb oldali csuklópántot az alaplaphoz és a csuklótámasz-szerkezethez rögzítő három csavart (M2,5x5).

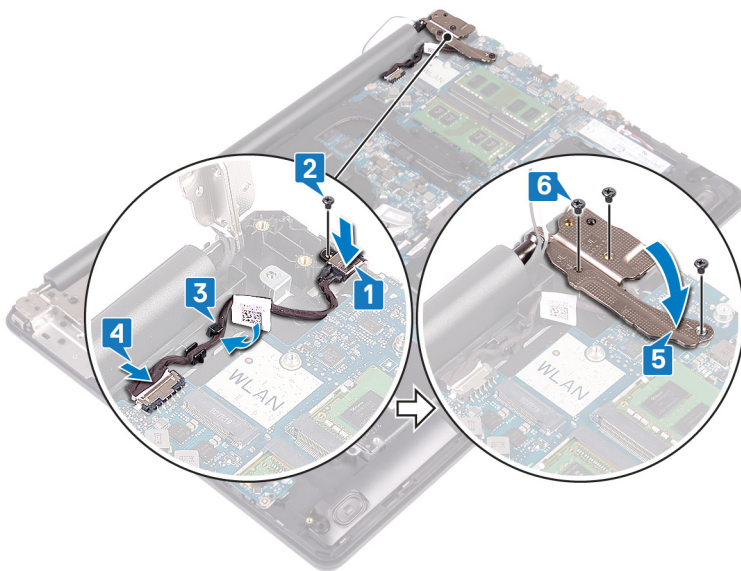

A kijelőszerkezet visszahelyezése

- MEGJEGYZÉS** A számítógép belsejében végzett munka előtt olvassa el a számítógép mellé kapott biztonsági tájékoztatót, és kövesse a **Mielőtt elkezdene dolgozni a számítógép belsejében** utasításait. Miután befejezte a munkát a számítógép belsejében, kövesse a **Miután befejezte a munkát a számítógép belsejében** utasításait. További biztonsági útmutatásokért tekintse meg a Szabályozási megfeleléségi honlapot a www.dell.com/regulatory_compliance címen.

Művelet

- MEGJEGYZÉS** Ügyeljen arra, hogy a csuklópántok teljesen nyitva legyenek, mielőtt visszahelyezné a kijelőszerkezetet a csuklótámasz- és a billentyűszerkezetre.

1. Csúsztassa a csuklótámasz és billentyűzet szerkezetét a kijelző szerelvényen levő csuklópántok alá, majd zárja le.

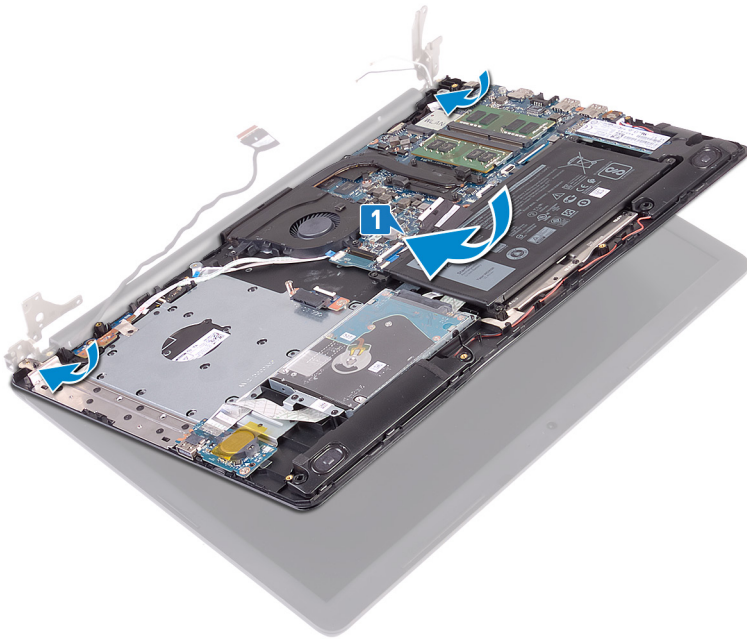

2. Az illesztékek segítségével nyomja a csuklópántokat az alaplapra és a csuklótámasz- és billentyűszerkezetbe.
3. Helyezze vissza az öt csavart (M2,5x5), amely a bal és a jobb csuklópántot az alaplaphoz és a csuklótámasz és billentyűzet szerkezetéhez rögzíti.

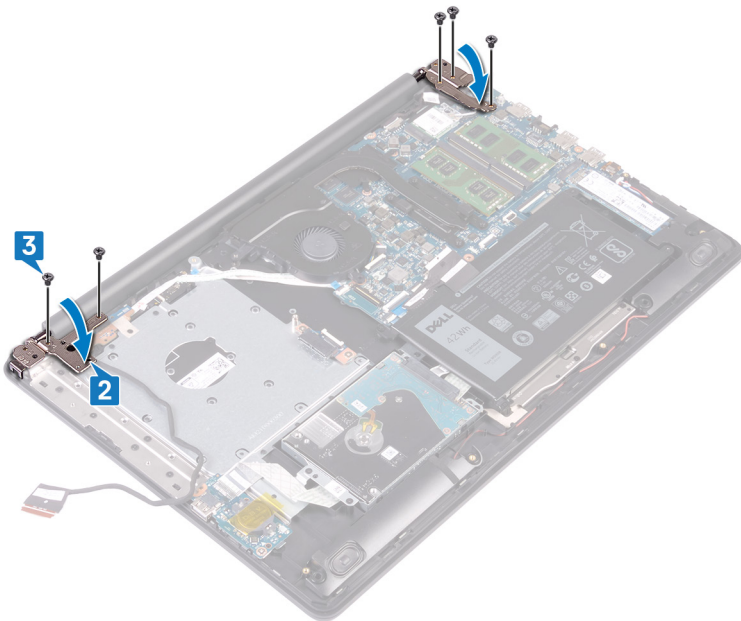

4. Vezesse el a kijelzőkábel a ventilátoron és a csuklótámasz- és billentyűszerkezeten lévő kábelvezetőkben.
5. Csúsztassa a kijelzőkábel az alaplapon lévő csatlakozóba, majd zárja a reteszt a kábel rögzítéséhez.
6. Nyomja le a reteszt az optikai meghajtó csatlakozókártyája kábelének az optikai meghajtó csatlakozókártyájához történő rögzítéséhez.
7. Nyomja le a reteszt az optikai meghajtó csatlakozókártyája kábelének az alaplaphoz történő rögzítéséhez.

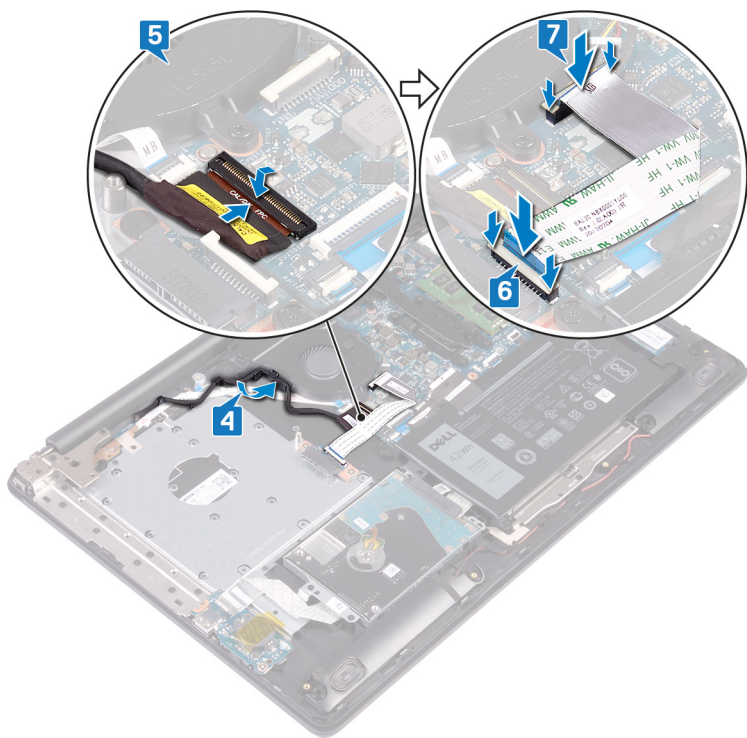

Utólagos tennivalók

1. Helyezze vissza a [vezeték nélküli kártyát](#).
2. Helyezze vissza az [alapburkolatot](#).
3. Helyezze vissza az [optikai meghajtót](#).

A kijelőszerkezet eltávolítása

- MEGJEGYZÉS** A számítógép belsejében végzett munka előtt olvassa el a számítógép mellé kapott biztonsági tájékoztatót, és kövesse a **Mielőtt elkezdene dolgozni a számítógép belsejében** utasításait. Miután befejezte a munkát a számítógép belsejében, kövesse a **Miután befejezte a munkát a számítógép belsejében** utasításait. További biztonsági útmutatásokért tekintse meg a Szabályozási megfelelési honlapot a www.dell.com/regulatory_compliance címen.

Előzetes tennivalók

1. Távolítsa el az optikai meghajtót.
2. Távolítsa el az alapburkolatot.
3. Távolítsa el a vezeték nélküli kártyát.

Művelet

1. Emelje meg a reteszt, és csatlakoztassa le az optikai meghajtó csatlakozókártyájának kábelét az alaplapról.
2. Emelje meg a reteszt, és csatlakoztassa le az optikai meghajtó csatlakozókártyájának kábelét az optikai meghajtó csatlakozókártyájáról.
3. Emelje le az optikai meghajtó csatlakozókártyájának kábelét az alaplapról.
4. Nyissa fel a reteszt, és válassza le a kijelző kábelét az alaplapról.
5. Jegyezze fel a kijelzőkábel elvezetésének útvonalát, és vegye ki a kábelt a ventilátoron és a csuklótámasz és billentyűzet szerkezetén lévő kábelvezetőkől.

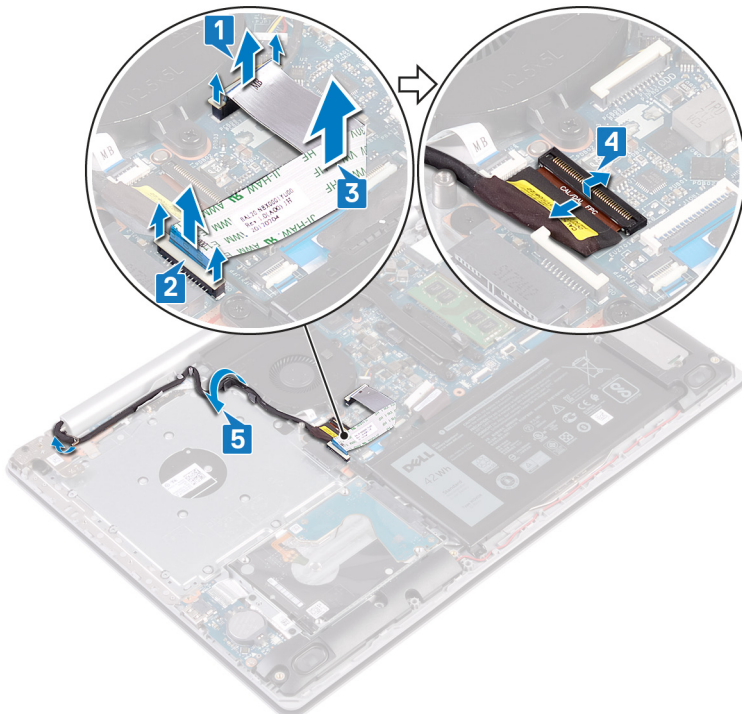

6. Távolítsa el az öt csavart (M2,5x5), amely a bal és a jobb csuklópántot az alaplaphoz és a csuklótámasz és billentyűzet szerkezetéhez rögzíti.
7. Nyissa ki a csuklópántokat.

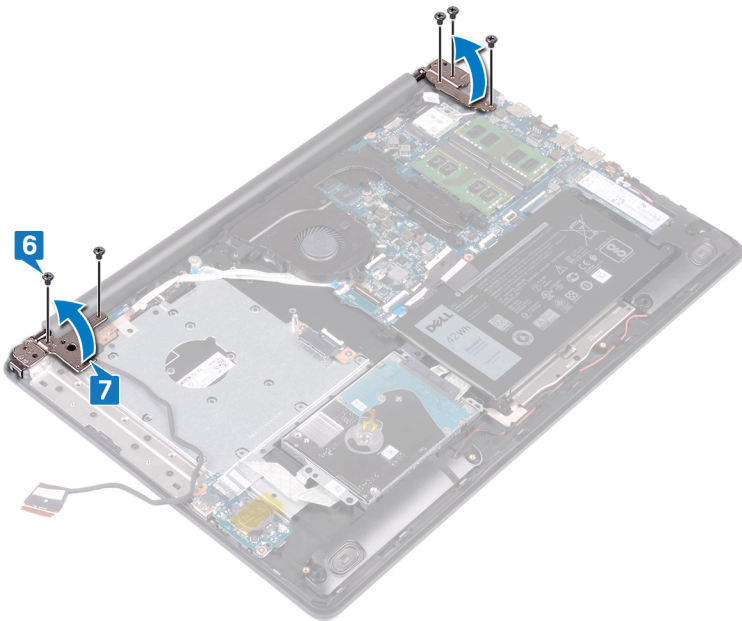

8. Nyissa ki szögben a csuklótámasz- és billentyűszerelvényt.
9. Tolja le és távolítsa el a csuklótámasz és billentyűzet szerkezetét a kijelző szerelvényről.

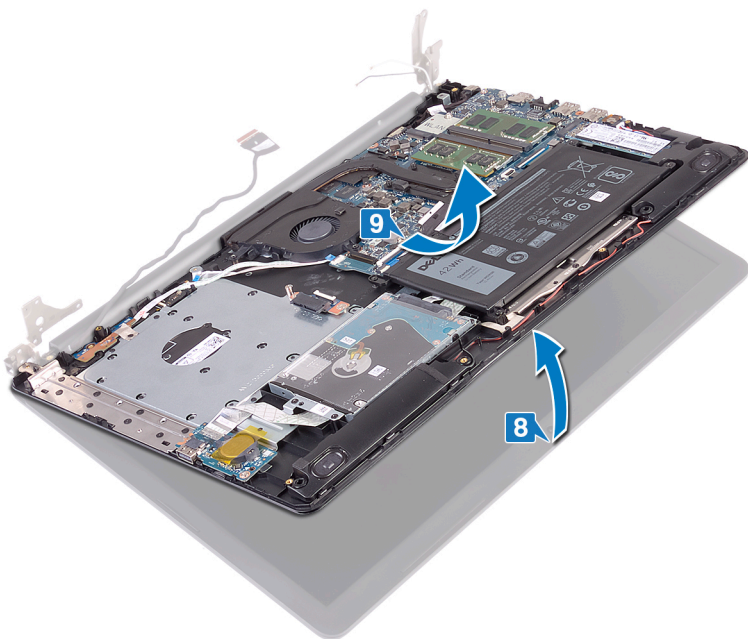

10. Az összes fenti lépés végrehajtása után csak a kijelző szerkezete marad meg.



A kijelzőszerkezet visszahelyezése

- MEGJEGYZÉS** A számítógép belsejében végzett munka előtt olvassa el a számítógép mellé kapott biztonsági tájékoztatót, és kövesse a **Mielőtt elkezdene dolgozni a számítógép belsejében** utasításait. Miután befejezte a munkát a számítógép belsejében, kövesse a **Miután befejezte a munkát a számítógép belsejében** utasításait. További biztonsági útmutatásokért tekintse meg a Szabályozási megfeleléségi honlapot a www.dell.com/regulatory_compliance címen.

Művelet

- MEGJEGYZÉS** Ügyeljen arra, hogy a csuklópántok teljesen nyitva legyenek, mielőtt visszahelyezné a kijelzőszerkezetet a csuklótámasz- és a billentyűzetszerkezetre.

1. Csúsztassa a csuklótámasz és billentyűzet szerkezetét a kijelző szerelvényen levő csuklópántok alá, majd zárja le.

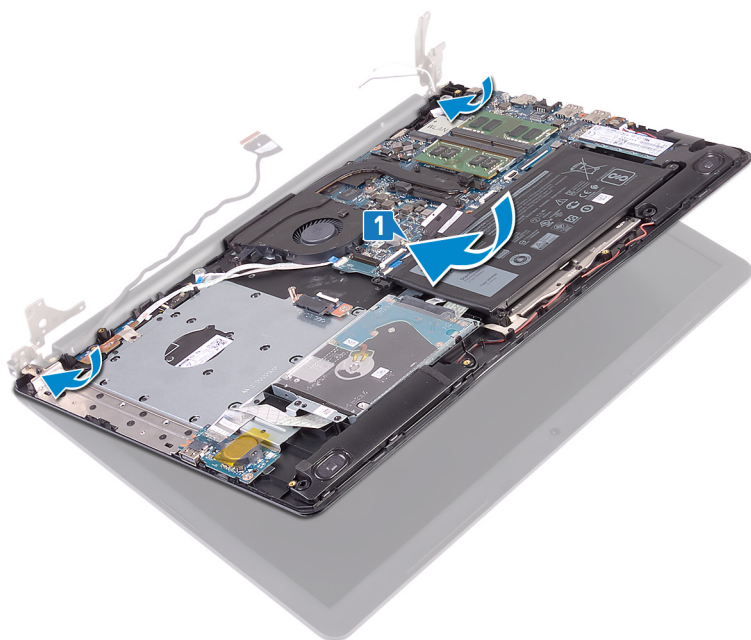

2. Az illesztékek segítségével nyomja a csuklópántokat az alaplaphoz és a csuklótámasz- és billentyűzetszerkezetbe.
3. Helyezze vissza az öt csavart (M2,5x5), amely a bal és a jobb csuklópántot az alaplaphoz és a csuklótámasz és billentyűzet szerkezetéhez rögzíti.

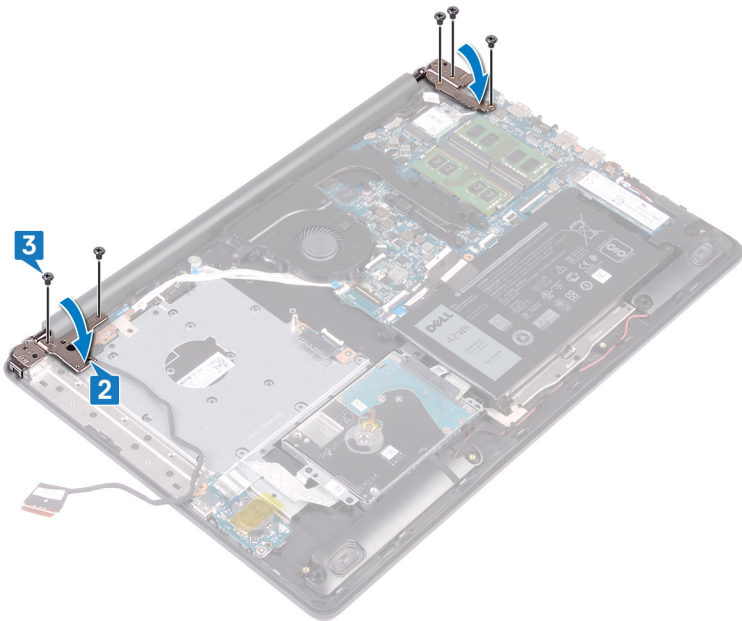

4. Vezesse el a kijelzőkábel a ventilátoron és a csuklótámasz- és billentyűszerkezeten lévő kábelvezetőkhöz.
5. Csúsztassa a kijelzőkábel az alaplapon lévő csatlakozóba, majd zárja a reteszt a kábel rögzítéséhez.
6. Nyomja le a reteszt az optikai meghajtó csatlakozókártyája kábelének az optikai meghajtó csatlakozókártyájához történő rögzítéséhez.
7. Nyomja le a reteszt az optikai meghajtó csatlakozókártyája kábelének az alaplaphoz történő rögzítéséhez.

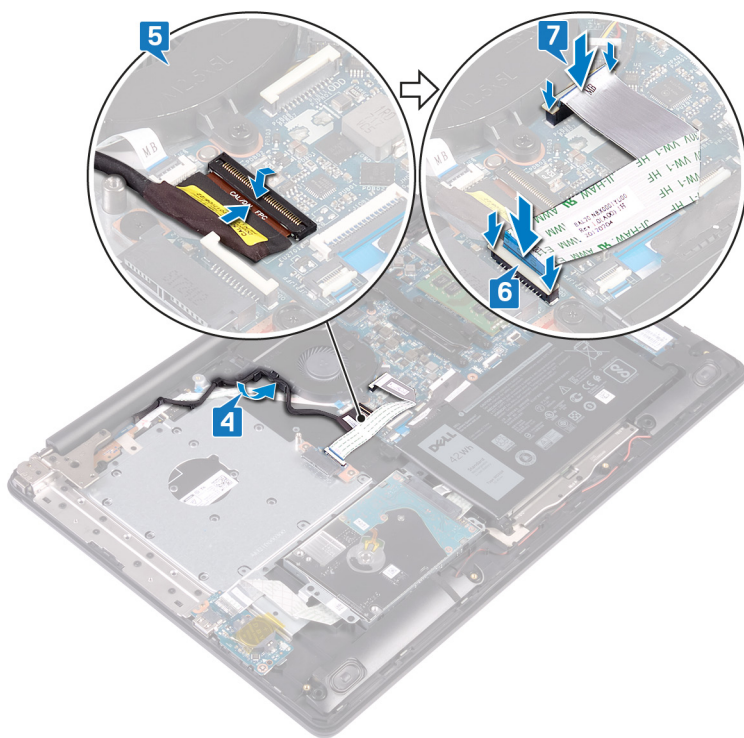

Utólagos tennivalók

1. Helyezze vissza a [vezeték nélküli kártyát](#).
2. Helyezze vissza az [alappurkolatot](#).
3. Helyezze vissza az [optikai meghajtót](#).

Az I/O panel eltávolítása

MEGJEGYZÉS A számítógép belsejében végzett munka előtt olvassa el a számítógép mellé kapott biztonsági tájékoztatót, és kövesse a **Mielőtt elkezdene dolgozni a számítógép belsejében** utasításait. Miután befejezte a munkát a számítógép belsejében, kövesse a **Miután befejezte a munkát a számítógép belsejében** utasításait. További biztonsági útmutatásokért tekintse meg a Szabályozási megfelelési honlapot a www.dell.com/regulatory_compliance címen.

Előzetes tennivalók

FIGYELMEZTETÉS A gombem eltávolításával visszaállítja az alapértelmezett BIOS-beállításokat. Az I/O-kártya és a gombem eltávolítása előtt javasoljuk, hogy jegyezze fel a BIOS beállításait.

1. Távolítsa el az **optikai meghajtót**.
2. Távolítsa el az **alapburkolatot**.
3. Távolítsa el az **akkumulátort**.
4. Távolítsa el a **merevlemez-meghajtót**.

Művelet

1. Nyissa ki a reteszt, és válassza le az I/O-kártya kábelét az alaplapról.
2. Fejtse le az I/O-kártya kábelét a csuklótámasz- és billentyűszerkezetről.
3. Távolítsa el a csavart (M2x4), amely az I/O-kártyát rögzíti a csuklótámasz és billentyűzet szerkezetéhez.
4. Emelje le az I/O-kártyát a kábellel együtt a csuklótámasz- és billentyűszerkezetről.

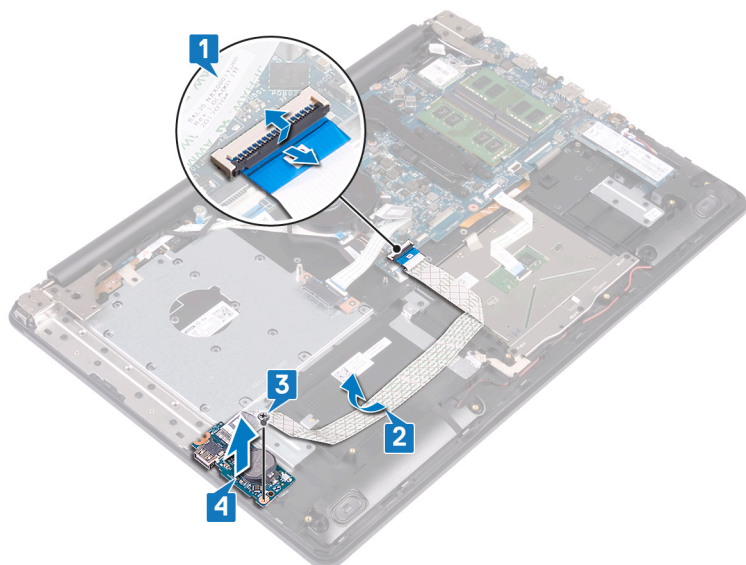

Az I/O kártya visszahelyezése

MEGJEGYZÉS A számítógép belsejében végzett munka előtt olvassa el a számítógép mellé kapott biztonsági tájékoztatót, és kövesse a **Mielőtt elkezdene dolgozni a számítógép belsejében** utasításait. Miután befejezte a munkát a számítógép belsejében, kövesse a **Miután befejezte a munkát a számítógép belsejében** utasításait. További biztonsági útmutatásokért tekintse meg a Szabályozási megfelelési honlapot a www.dell.com/regulatory_compliance címen.

Művelet

1. Az illesztékek segítségével helyezze be az I/O-kártyát a csuklótámasz- és billentyűszerkezetbe.
2. Távolítsa el a csavart (M2x4), amely az I/O-kártyát rögzíti a csuklótámasz és billentyűzet szerkezethez.
3. Rögzítse az I/O-kártya kábelét a csuklótámasz- és billentyűszerkezetbe.
4. Csatlakoztassa az I/O-kártya kábelét az alaplaphoz, majd zárja a reteszt a kábel rögzítéséhez.

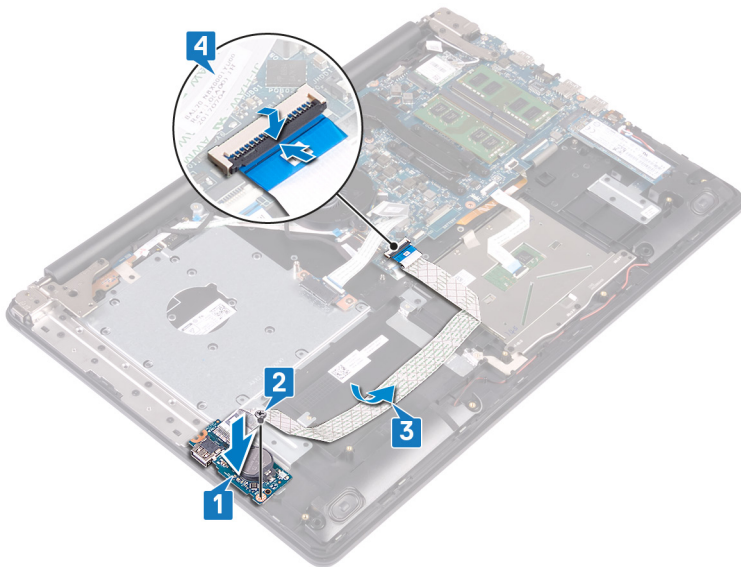

Utólagos tennivalók

1. Helyezze vissza a **merevlemezt**.
2. Helyezze vissza az **akkumulátort**.
3. Helyezze vissza az **alaplaphoz tartozó alkatrészt**.
4. Helyezze vissza az **optikai meghajtót**.

A bekapcsológomb panel eltávolítása

MEGJEGYZÉS A számítógép belsejében végzett munka előtt olvassa el a számítógép mellé kapott biztonsági tájékoztatót, és kövesse a **Mielőtt elkezdene dolgozni a számítógép belsejében** utasításait. Miután befejezte a munkát a számítógép belsejében, kövesse a **Miután befejezte a munkát a számítógép belsejében** utasításait. További biztonsági útmutatásokért tekintse meg a Szabályozási megfeleléségi honlapot a www.dell.com/regulatory_compliance címen.

Előzetes tennivalók

1. Távolítsa el az **optikai meghajtót**.
2. Távolítsa el az **alapburkolatot**.
3. Távolítsa el a **ventilátort**.

Művelet

1. Távolítsa el a bal oldali csuklópántot a csuklótámasz- és billentyűszerkezethez rögzítő két csavart (M2,5x5).
2. Nyissa fel a bal oldali csuklópántot.

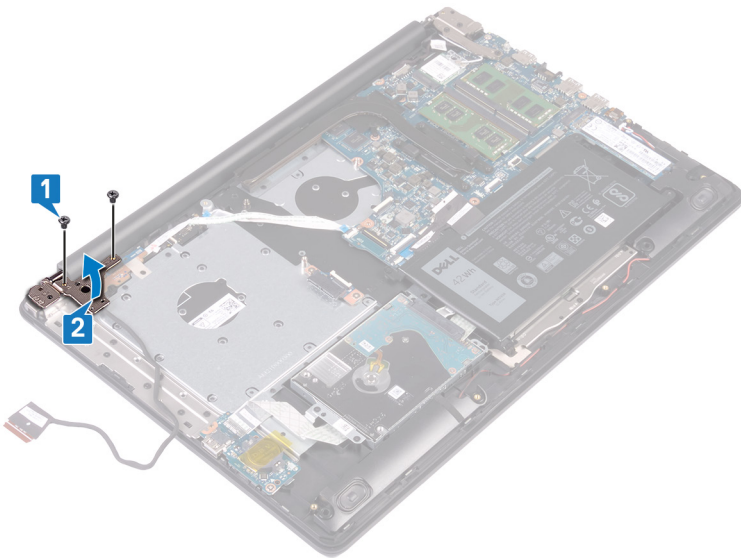

3. Nyissa ki a reteszt, és válassza le a bekapcsológomb-panel kábelét az alaplapról.
4. Fejtse le a ragasztószalagot, amely a bekapcsológomb-panelt a csuklótámasz- és billentyűszerkezethez rögzíti.
5. Távolítsa el a bekapcsológomb-panelt a csuklótámasz- és billentyűszerkezethez rögzítő csavart (M2x2).
6. Emelje le a bekapcsológomb-panelt a kábelrel együtt a csuklótámasz és billentyűzet szerkezetéről.

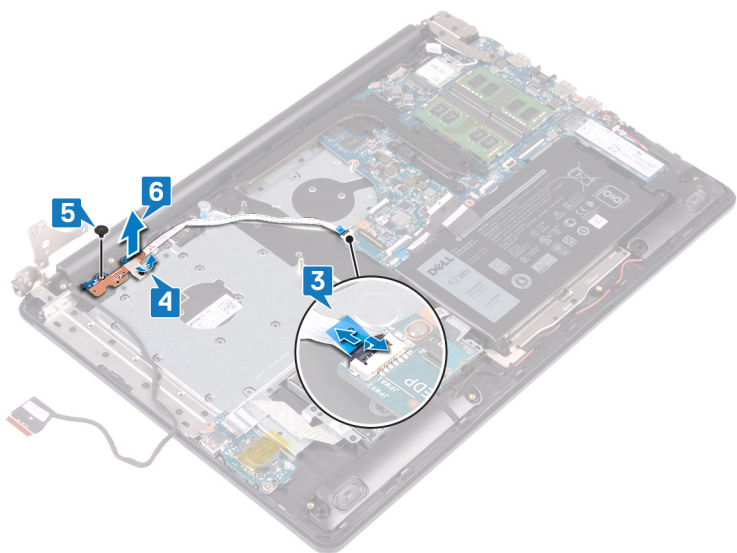

A bekapcsológomb-panel visszahelyezése

MEGJEGYZÉS A számítógép belsejében végzett munka előtt olvassa el a számítógép mellé kapott biztonsági tájékoztatót, és kövesse a **Mielőtt elkezdene dolgozni a számítógép belsejében** utasításait. Miután befejezte a munkát a számítógép belsejében, kövesse a **Miután befejezte a munkát a számítógép belsejében** utasításait. További biztonsági útmutatásokért tekintse meg a Szabályozási megfelelési honlapot a www.dell.com/regulatory_compliance címen.

Művelet

1. Helyezze a bekapcsológomb-panelt a csuklótámasz- és billentyűszerkezetre, és igazítsa a bekapcsológomb-panel csavarfuratát a csuklótámasz- és billentyűszerkezet csavarfuratához.
2. Hajtsa be a bekapcsológomb-panelt a csuklótámasz- és billentyűszerkezethez rögzítő csavart (M2x2).
3. Ragassza fel a bekapcsológomb-panelt a csuklótámasz- és billentyűszerkezethez rögzítő ragasztószalagot.
4. Csúsztassa be a bekapcsológomb kábelét az alaplapra, majd zárja le a reteszt a kábel rögzítéséhez.

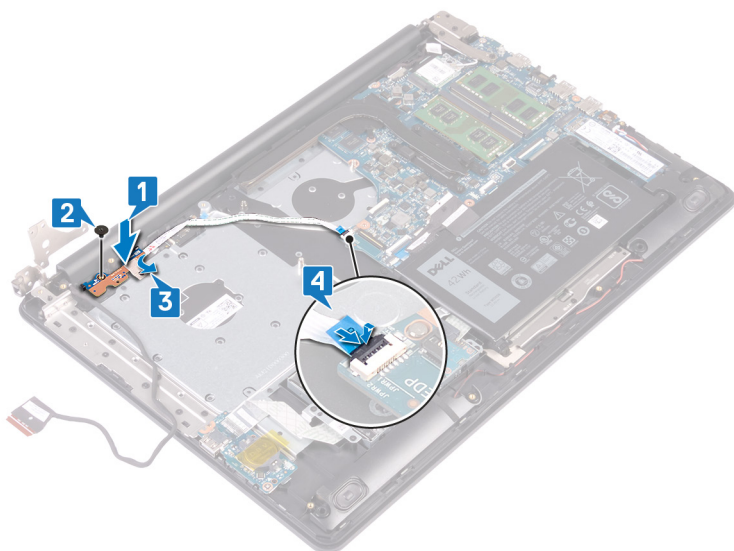

5. Zárja le a bal oldali csuklópántot.
6. Hajtsa be a bal oldali csuklópántot rögzítik a csuklótámasz- és billentyűszerkezethez rögzítő két csavart (M2,5x5).

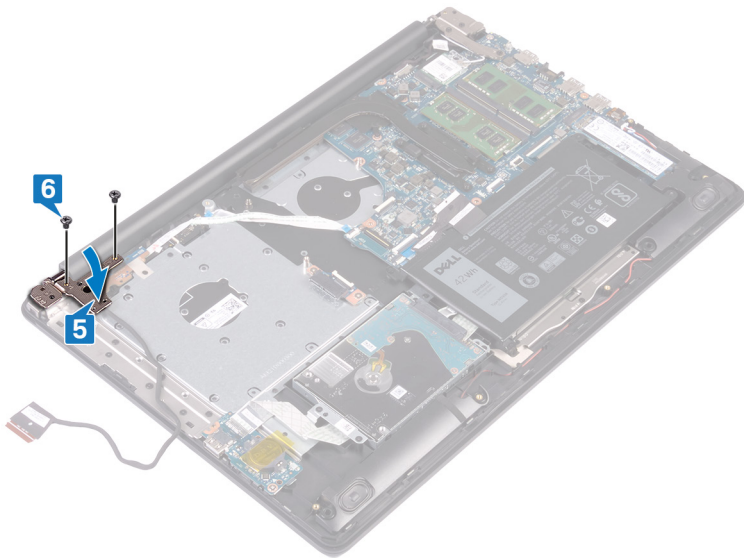

Utólagos tennivalók

1. Helyezze vissza a ventilátort.
2. Helyezze vissza az alapburkolatot.
3. Helyezze vissza az optikai meghajtót.

Az alaplap eltávolítása

- MEGJEGYZÉS** A számítógép belsejében végzett munka előtt olvassa el a számítógép mellé kapott biztonsági tájékoztatót, és kövesse a **Mielőtt elkezdene dolgozni a számítógép belsejében** utasításait. Miután befejezte a munkát a számítógép belsejében, kövesse a **Miután befejezte a munkát a számítógép belsejében** utasításait. További biztonsági útmutatásokért tekintse meg a Szabályozási megfelelési honlapot a www.dell.com/regulatory_compliance címen.
- MEGJEGYZÉS** A számítógép szervizcímkeje az alaplapon található. Az alaplap cseréje után a BIOS-beállító programban meg kell adnia a szervizcímét.
- MEGJEGYZÉS** Az alaplap cseréje töröl minden módosítást, amit a BIOS-ban végzett a BIOS-beállító programmal. Az alaplap cseréje után ismét el kell végeznie a megfelelő módosításokat.
- MEGJEGYZÉS** A kábelek alaplapról történő eltávolítása előtt jegyezze fel a csatlakozók helyét, hogy az alaplap visszaszerelésekor azokat megfelelően vissza tudja csatlakoztatni.

Előzetes tennivalók

1. Távolítsa el az **optikai meghajtót**.
2. Távolítsa el az **alapburkolatot**.
3. Távolítsa el az **akkumulátort**.
4. Távolítsa el a **memóriamodulokat**.
5. Távolítsa el a **vezeték nélküli kártyát**.
6. Távolítsa el az **SSD-meghajtót/Intel Optane egységet**.
7. Távolítsa el a **ventilátort**.
8. Távolítsa el a **hűtőbordát**.

Művelet

1. Válassza le a tápadapter port kábelét az alaplapról.
2. Csatlakoztassa le a hangszóró kábelét az alaplapról.
3. Nyissa fel a reteszt, és válassza le a billentyűzetet az alaplapról.
4. Nyissa ki a reteszt, és válassza le a billentyűzet háttérvilágításának kábelét az alaplapról.
5. Nyissa fel a reteszt, és válassza le az érintőpanel kábelét az alaplapról.
6. Nyissa ki a reteszt, és válassza le a merevlemez-meghajtó kábelét az alaplapról.
7. Nyissa ki a reteszt, és csatlakoztassa le az I/O-panel kábelét az alaplapról.
8. Nyissa ki a reteszt, és válassza le az ujjlenyomat-olvasó kábelét az alaplapról.
9. Nyissa ki a reteszt, és válassza le a bekapcsológomb-panel kábelét az alaplapról.

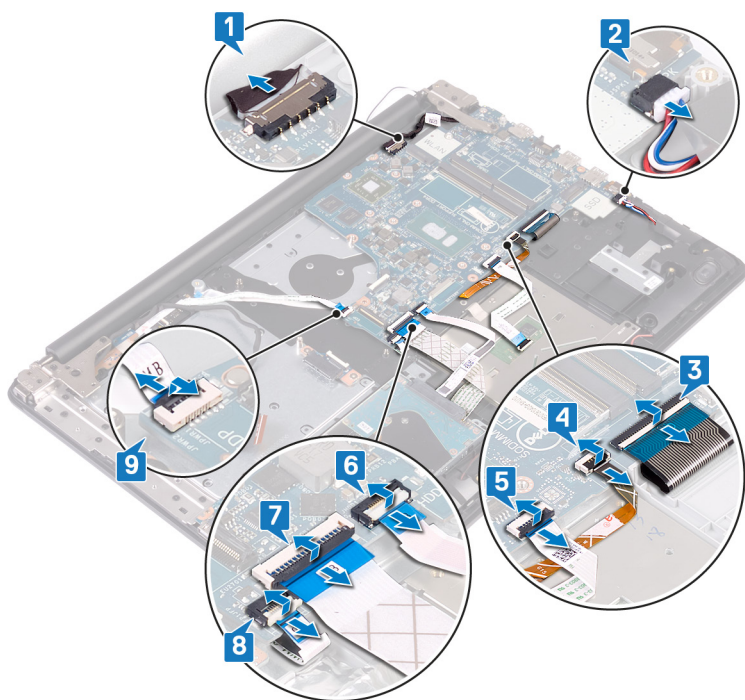

10. Távolítsa el azt a három csavart (M2,5x5), amelyek a jobb ventilátort az alaplpra rögzítik.

11. Nyissa ki a jobb oldali csuklópántot.

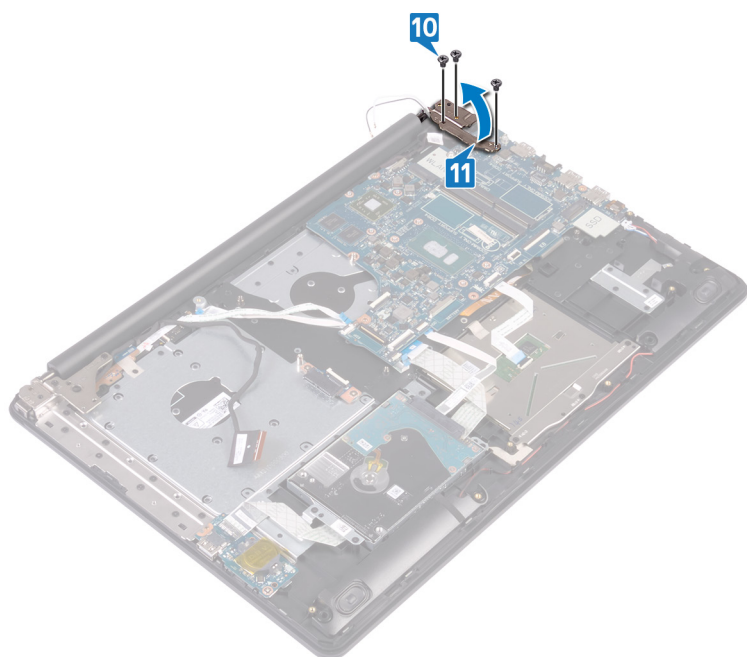

12. Távolítsa el a csavarokat (M2x4), amelyek az alaplapt rögzítik a csuklótámasz és billentyűzet szerkezetéhez.

13. Az alaplapt emelje le a csuklótámasz- és billentyűzetszerkezetről.

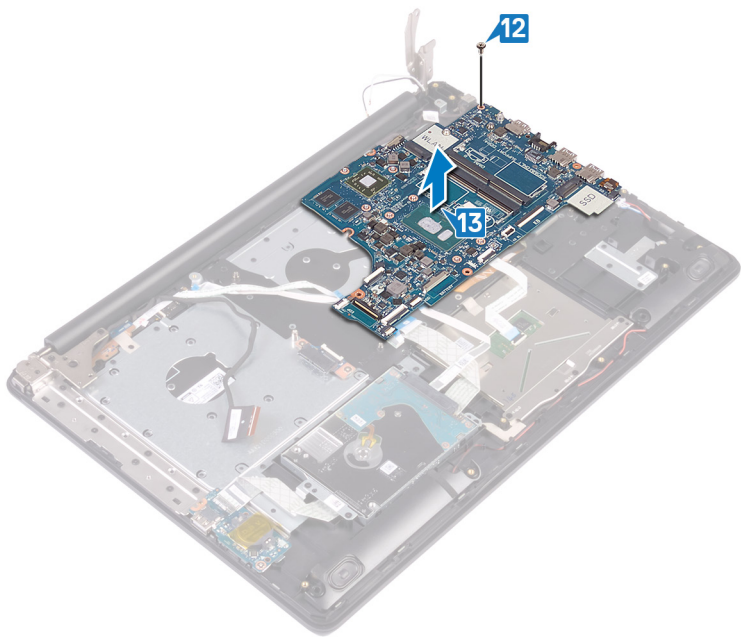

Az alaplap visszahelyezése

- MEGJEGYZÉS** A számítógép belsejében végzett munka előtt olvassa el a számítógép mellé kapott biztonsági tájékoztatót, és kövesse a **Mielőtt elkezdene dolgozni a számítógép belsejében** utasításait. Miután befejezte a munkát a számítógép belsejében, kövesse a **Miután befejezte a munkát a számítógép belsejében** utasításait. További biztonsági útmutatásokért tekintse meg a Szabályozási megfelelési honlapot a www.dell.com/regulatory_compliance címen.
- MEGJEGYZÉS** A számítógép szervizcímkeje az alaplapon található. Az alaplap cseréje után a BIOS-beállító programban meg kell adnia a szervizcímét.
- MEGJEGYZÉS** Az alaplap cseréje töröl minden módosítást, amit a BIOS-ban végzett a BIOS-beállító programmal. Az alaplap cseréje után ismét el kell végeznie a megfelelő módosításokat.

Művelet

1. Illessze egymáshoz az alaplap csavarhelyeit és a csuklótámasz- és billentyűszerkezeten lévő csavarhelyeket.
2. Helyezze vissza a csavart (M2x4), amely az alaplapot rögzíti a csuklótámasz és billentyűzet szerkezetéhez.

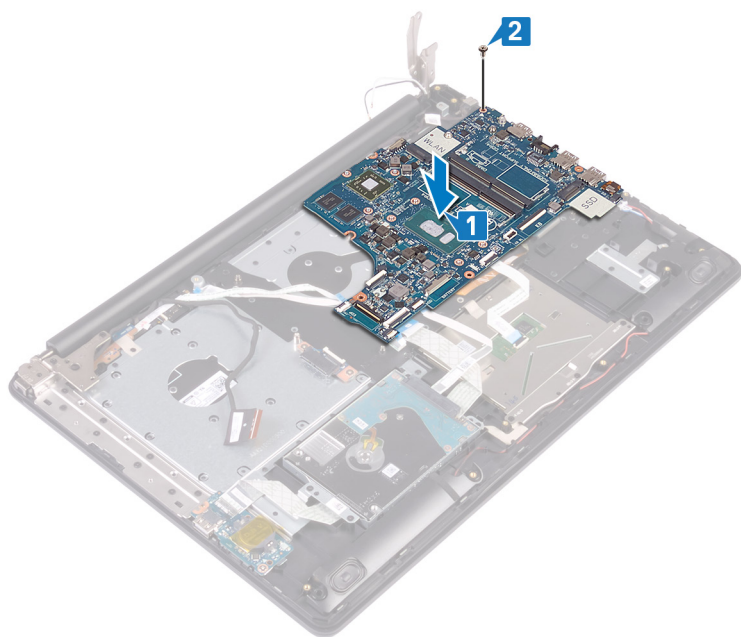

3. Zárja le a jobb oldali kijelző csuklópántot.
4. Helyezze vissza azt a három csavart (M2,5x5), amelyek a jobb oldali csuklópántot az alaplpra rögzítik.

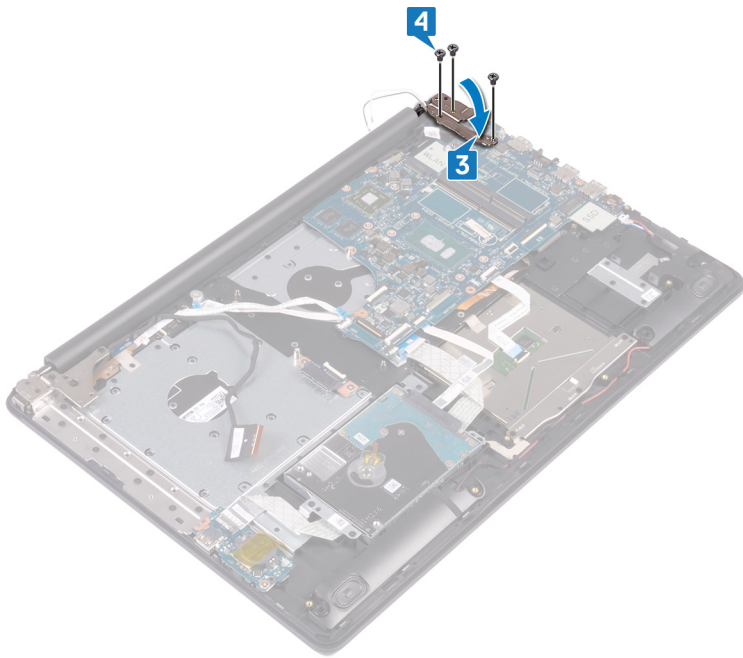

5. Csatlakoztassa a tápadapter-port kábelét és a hangszóró kábelét az alaplaphoz.
6. Csatlakoztassa a billentyűzet háttérvilágításának kábelét és a billentyűzet kábelét a megfelelő csatlakozókba az alaplapon, majd zárja a reteszeket.
7. Csatlakoztassa az érintőpanel kábelét és a merevlemez-meghajtó kábelét a megfelelő csatlakozókba az alaplapon, majd zárja a reteszeket.
8. Csatlakoztassa az I/O-kártya kábelét és az ujjlenyomat-olvasó kábelét a megfelelő csatlakozókba az alaplapon, majd zárja a reteszeket.
9. Csatlakoztassa a bekapcsológomb-kártya kábelét a csatlakozóba az alaplapon, majd zárja a reteszt.

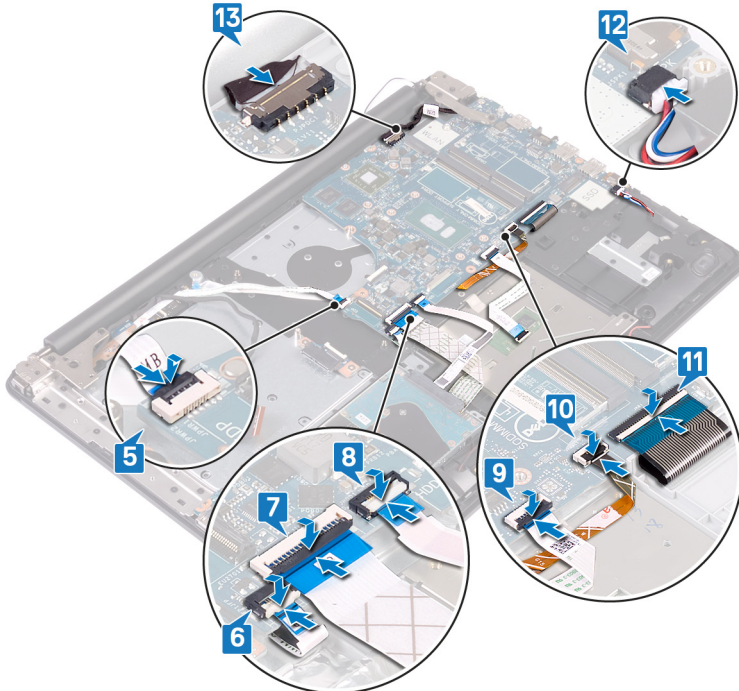

Utólagos tennivalók

1. Helyezze vissza a [hűtőbordát](#).
2. Helyezze vissza a [ventilátort](#).

3. Helyezze vissza az SSD-meghajtót/Intel Optane egységet.
4. Helyezze vissza a vezeték nélküli kártyát.
5. Helyezze vissza a memóriamodulokat.
6. Helyezze vissza az akkumulátort.
7. Helyezze vissza az alapburkolatot.
8. Helyezze vissza az optikai meghajtót.

A szervizcímke megadása a BIOS beállítási programban

1. Kapcsolja be vagy indítsa újra a számítógépet.
2. Amikor megjelenik a DELL-embléma, nyomja meg az F2 gombot a BIOS-beállítási programba való belépéshez.
3. Navigáljon a **Main (Fő)** lapra, és írja be a szervizcímket a **Service Tag Input (Szervizcímke-beállítás)** mezőbe.

 **MEGJEGYZÉS** A szervizcímke a számítógép hátulján található alfanumerikus azonosító.

Az ujjlenyomat-olvasóval ellátott bekapcsológomb eltávolítása

MEGJEGYZÉS A számítógép belsejében végzett munka előtt olvassa el a számítógép mellé kapott biztonsági tájékoztatót, és kövesse a **Mielőtt elkezdene dolgozni a számítógép belsejében** utasításait. Miután befejezte a munkát a számítógép belsejében, kövesse a **Miután befejezte a munkát a számítógép belsejében** utasításait. További biztonsági útmutatásokért tekintse meg a Szabályozási megfelelési honlapot a www.dell.com/regulatory_compliance címen.

MEGJEGYZÉS Ez az eljárás csak az ujjlenyomat-olvasóval forgalmazott számítógépekre vonatkozik.

Előzetes tennivalók

1. Távolítsa el az optikai meghajtót.
2. Távolítsa el az alapburkolatot.
3. Távolítsa el az akkumulátort.
4. Távolítsa el az SSD-meghajtót/Intel Optane egységet.
5. Távolítsa el a ventilátort.
6. Távolítsa el a vezeték nélküli kártyát.
7. Távolítsa el a bekapcsológomb-panelt.
8. Távolítsa el az alaplapot.

Művelet

1. Fejts le az ujjlenyomat-leolvasó kábelét a csuklótámasz- és billentyűszerkezetről.
2. Távolítsa el a két csavart (M2x2), amelyek az ujjlenyomat-olvasóval ellátott bekapcsológomb panelét a csuklótámasz és billentyűzet szerkezetéhez rögzíti.
3. Műanyag pálca használatával, emelje ki az ujjlenyomat-olvasó paneljét a csuklótámasz és billentyűzet szerkezetéből.
4. Emelje le az ujjlenyomat-olvasóval ellátott bekapcsológomb-panelt a kábellel együtt a csuklótámasz és billentyűzet szerkezetéről.

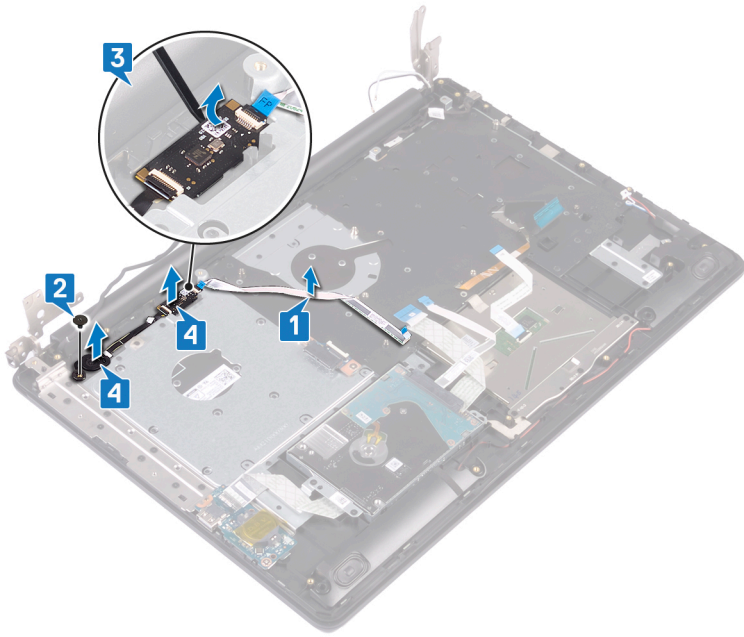

Az ujjlenyomat-olvasóval ellátott bekapcsológomb visszahelyezése

MEGJEGYZÉS A számítógép belsejében végzett munka előtt olvassa el a számítógép mellé kapott biztonsági tájékoztatót, és kövesse a **Mielőtt elkezdene dolgozni a számítógép belsejében** utasításait. Miután befejezte a munkát a számítógép belsejében, kövesse a **Miután befejezte a munkát a számítógép belsejében** utasításait. További biztonsági útmutatásokért tekintse meg a Szabályozási megfelelési honlapot a www.dell.com/regulatory_compliance címen.

MEGJEGYZÉS Ez az eljárás csak az ujjlenyomat-olvasóval forgalmazott számítógépekre vonatkozik.

Művelet

1. Az illesztékek segítségével igazítsa a helyére, majd helyezze az ujjlenyomat-olvasóval ellátott bekapcsológombot a csuklótámasz- és billentyűszerkezetre.
2. Helyezze vissza a csavart (M2x2), amely az ujjlenyomat-olvasóval ellátott bekapcsológombot a csuklótámasz és billentyűzet szerkezetéhez rögzíti.
3. Ragassza az ujjlenyomat-leolvasó kábelét a csuklótámasz- és billentyűszerkezetre.

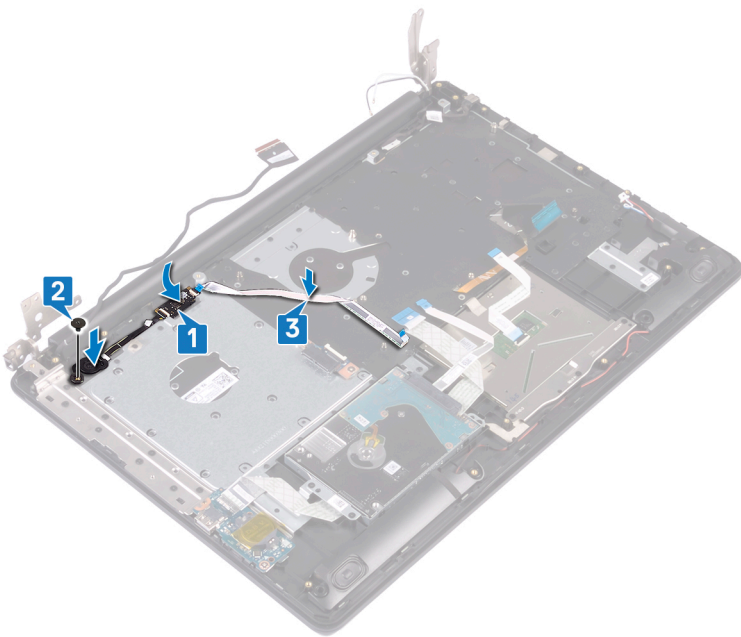

Utólagos tennivalók

1. Helyezze vissza az **alaplapot**.
2. Helyezze vissza a **bekapcsológomb-panelt**.
3. Helyezze vissza a **vezeték nélküli kártyát**.
4. Helyezze vissza a **ventilátort**.
5. Az **SSD-meghajtó/Intel Optane** visszahelyezése.
6. Helyezze vissza az **akkumulátort**.
7. Helyezze vissza az **alapburkolatot**.

8. Szerelje be az [optikai meghajtót](#).

A csuklótámasz- és billentyűzetszerkezet eltávolítása

MEGJEGYZÉS A számítógép belsejében végzett munka előtt olvassa el a számítógép mellé kapott biztonsági tájékoztatót, és kövesse a **Mielőtt elkezdene dolgozni a számítógép belsejében** utasításait. Miután befejezte a munkát a számítógép belsejében, kövesse a **Miután befejezte a munkát a számítógép belsejében** utasításait. További biztonsági útmutatásokért tekintse meg a Szabályozási megfeleléségi honlapot a www.dell.com/regulatory_compliance címen.

Előzetes tennivalók

1. Távolítsa el az optikai meghajtót.
2. Távolítsa el az alapburkolatot.
3. Távolítsa el az akkumulátort.
4. Távolítsa el az optikai meghajtó csatlakozókártyát.
5. Távolítsa el a ventilátort.
6. Távolítsa el az SSD-meghajtót/Intel Optane memóriát.
7. Távolítsa el a vezeték nélküli kártyát.
8. Távolítsa el a hangszórókat.
9. Távolítsa el a merevlemez-meghajtót.
10. Távolítsa el az érintőpanelt.
11. Távolítsa el a tápadapterportot.
12. Távolítsa el a kijelzőszerkezetet.
13. Távolítsa el az I/O-kártyát.
14. Távolítsa el a bekapcsológomb-panelt.
15. Távolítsa el az alaplapot.
16. Távolítsa el az ujjlenyomat-olvasóval ellátott bekapcsológombot (opcionális).

Művelet

A fenti lépések elvégzése után csak a csuklótámasz- és billentyűzetszerelvény marad.



A csuklótámasz- és billentyűszerkezet visszahelyezése

MEGJEGYZÉS A számítógép belsejében végzett munka előtt olvassa el a számítógép mellé kapott biztonsági tájékoztatót, és kövesse a **Mielőtt elkezdene dolgozni a számítógép belsejében** utasításait. Miután befejezte a munkát a számítógép belsejében, kövesse a **Miután befejezte a munkát a számítógép belsejében** utasításait. További biztonsági útmutatásokért tekintse meg a Szabályozási megfeleléségi honlapot a www.dell.com/regulatory_compliance címen.

Művelet

Helyezze a csuklótámasz és billentyűzet szerkezetét sima felületre.

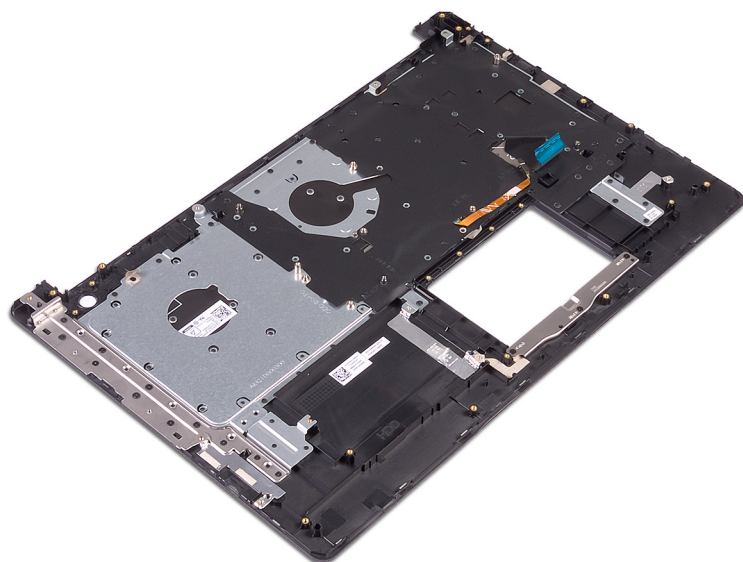

Utólagos tennivalók

1. Helyezze vissza az **ujjlenyomat-olvasóval ellátott bekapcsológombot** (opcionális).
2. Helyezze vissza az **alaplapot**.
3. Helyezze vissza a **bekapcsológomb-panelt**.
4. Helyezze vissza az **I/O kártyát**.
5. Helyezze vissza a **kijelzőegységet**.
6. Helyezze vissza a **tápadapterportot**.
7. Helyezze vissza az **érintőpanelt**.
8. Helyezze vissza a **merevlemezt**.
9. Helyezze vissza a **hangszórókat**.
10. Helyezze vissza a **vezeték nélküli kártyát**.
11. Az **SSD-meghajtó/Intel Optane** visszahelyezése.
12. Helyezze vissza a **ventilátort**.
13. Helyezze vissza az **optikai meghajtó csatlakozókártyát**.
14. Helyezze vissza az **akkumulátort**.
15. Helyezze vissza az **alapburkolatot**.

16. Helyezze vissza az [optikai meghajtót](#).

A kijelzőelőlap eltávolítása

MEGJEGYZÉS A számítógép belsejében végzett munka előtt olvassa el a számítógép mellé kapott biztonsági tájékoztatót, és kövesse a **Mielőtt elkezdene dolgozni a számítógép belsejében** utasításait. Miután befejezte a munkát a számítógép belsejében, kövesse a **Miután befejezte a munkát a számítógép belsejében** utasításait. További biztonsági útmutatásokért tekintse meg a Szabályozási megfeleléségi honlapot a www.dell.com/regulatory_compliance címen.

Előzetes tennivalók

1. Távolítsa el az optikai meghajtót.
2. Távolítsa el az alapburkolatot.
3. Távolítsa el a vezeték nélküli kártyát.
4. Távolítsa el a kijelzőszerkezetet.

Művelet

1. Egy műanyag pálcával óvatosan feszítse le a kijelzőekőkapot a kijelzőhátlap- és antennszerkezet bal felső külső éléről.
2. Távolítsa el a kijelzőelőlapot a kijelzőhátlap- és antennszerkezetről.

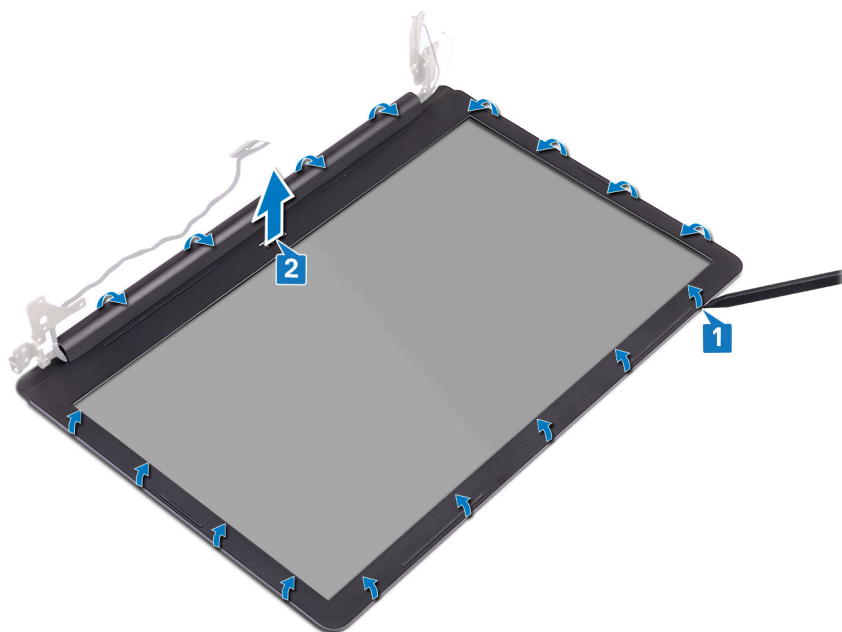

A kijelzőelőlap visszahelyezése

MEGJEGYZÉS A számítógép belsejében végzett munka előtt olvassa el a számítógép mellé kapott biztonsági tájékoztatót, és kövesse a **Mielőtt elkezdené dolgozni a számítógép belsejében** utasításait. Miután befejezte a munkát a számítógép belsejében, kövesse a **Miután befejezte a munkát a számítógép belsejében** utasításait. További biztonsági útmutatásokért tekintse meg a Szabályozási megfeleléségi honlapot a www.dell.com/regulatory_compliance címen.

Művelet

Igazítsa egymáshoz a kijelzőelőlapot és a kijelzőhátlap- és antenναςzerkezetet, majd óvatosan pattintsa a helyére a kijelzőelőlapot.

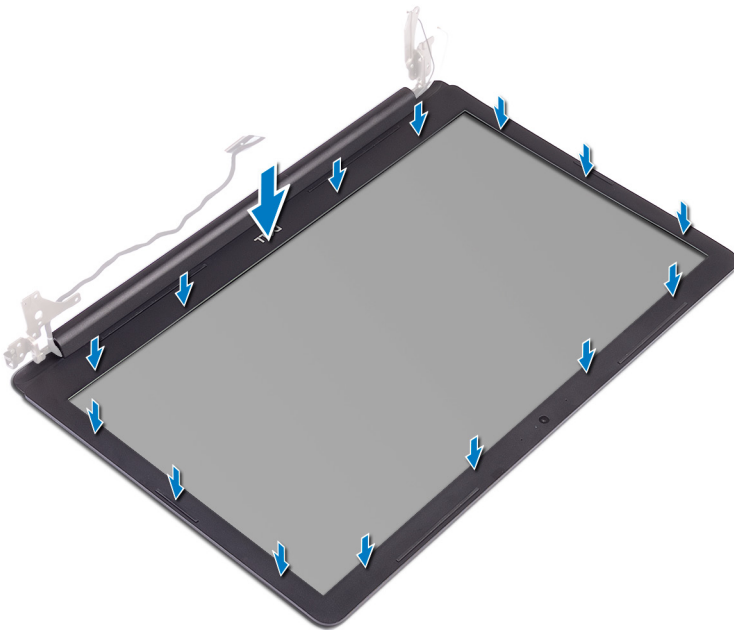

Utólagos tennivalók

1. Helyezze vissza a [kijelzőegységet](#).
2. Helyezze vissza a [vezeték nélküli kártyát](#).
3. Helyezze vissza az [alapburkolatot](#).
4. Helyezze vissza az [optikai meghajtót](#).

A kamera eltávolítása

MEGJEGYZÉS A számítógép belsejében végzett munka előtt olvassa el a számítógép mellé kapott biztonsági tájékoztatót, és kövesse a **Mielőtt elkezdené dolgozni a számítógép belsejében** utasításait. Miután befejezte a munkát a számítógép belsejében, kövesse a **Miután befejezte a munkát a számítógép belsejében** utasításait. További biztonsági útmutatásokért tekintse meg a Szabályozási megfelelési honlapot a www.dell.com/regulatory_compliance címen.

Előzetes tennivalók

1. Távolítsa el az optikai meghajtót.
2. Távolítsa el az alapburkolatot.
3. Távolítsa el a vezeték nélküli kártyát.
4. Távolítsa el a kijelzőszerkezetet.
5. Távolítsa el a kijelzőelőlapot.

Művelet

1. Egy műanyag pálc segítségével óvatosan feszítse le a kamerát a kijelzőhátlap- és antenaszerkezetről.
2. Csatlakoztassa le a kamerakábelt a kameramodulról.
3. Emelje le a kameramodult a kijelzőhátlap- és antenaszerkezetről.

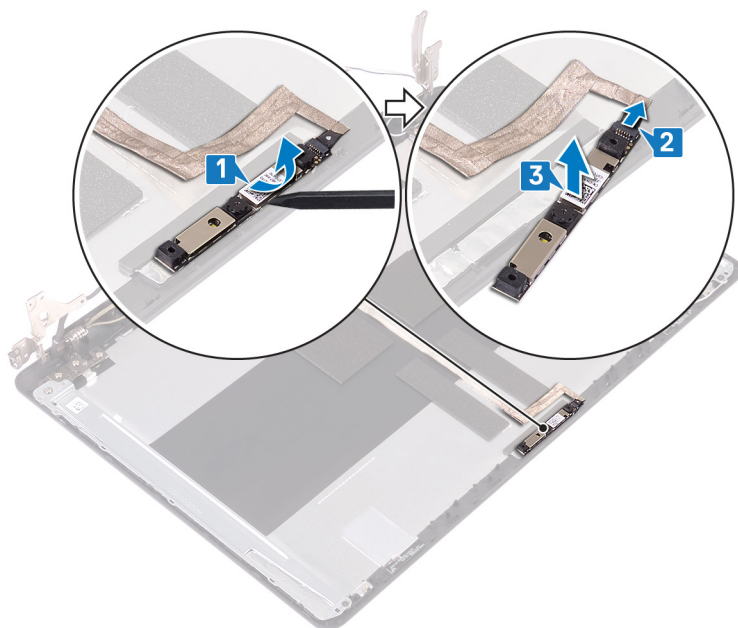

A kamera visszahelyezése

- MEGJEGYZÉS** A számítógép belsejében végzett munka előtt olvassa el a számítógép mellé kapott biztonsági tájékoztatót, és kövesse a **Mielőtt elkezdene dolgozni a számítógép belsejében** utasításait. Miután befejezte a munkát a számítógép belsejében, kövesse a **Miután befejezte a munkát a számítógép belsejében** utasításait. További biztonsági útmutatásokért tekintse meg a Szabályozási megfelelési honlapot a www.dell.com/regulatory_compliance címen.

Művelet

1. Csatlakoztassa a kamera kábelét a kameramodulhoz.
2. Az illeszték segítségével rögzítse a kameramodult a kijelzőhátlap- és antennaszervezethez.

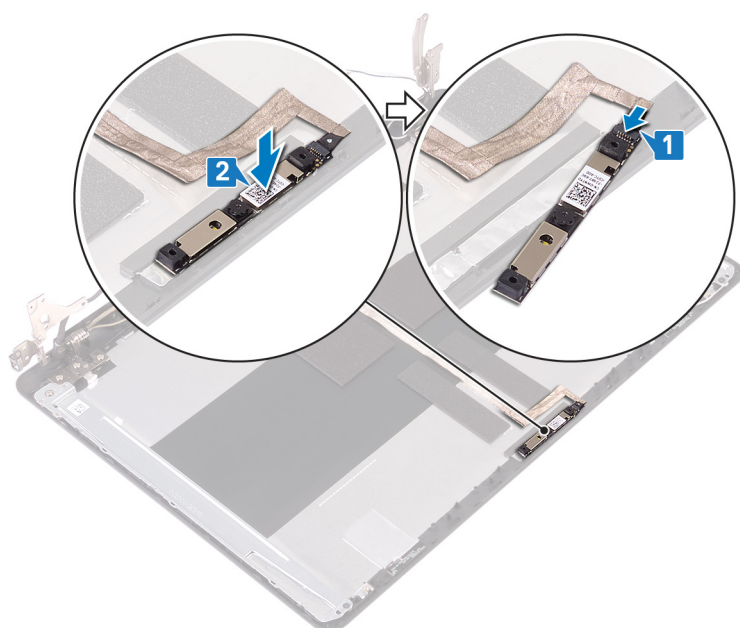

Utólagos tennivalók

1. Helyezze vissza a **kijelzőelőlapot**.
2. Helyezze vissza a **kijelzőegységet**.
3. Helyezze vissza a **vezeték nélküli kártyát**.
4. Helyezze vissza az **alappurkolatot**.
5. Helyezze vissza az **optikai meghajtót**.

A kijelzőpanel eltávolítása

MEGJEGYZÉS A számítógép belsejében végzett munka előtt olvassa el a számítógép mellé kapott biztonsági tájékoztatót, és kövesse a **Mielőtt elkezdene dolgozni a számítógép belsejében** utasításait. Miután befejezte a munkát a számítógép belsejében, kövesse a **Miután befejezte a munkát a számítógép belsejében** utasításait. További biztonsági útmutatásokért tekintse meg a Szabályozási megfeleléségi honlapot a www.dell.com/regulatory_compliance címen.

Előzetes tennivalók

1. Távolítsa el az alapburkolatot.
2. Távolítsa el a vezeték nélküli kártyát.
3. Távolítsa el a kijelzőszerkezetet.
4. Távolítsa el a kijelzőelőlapot.

Művelet

1. Távolítsa el a kijelzőpanelt a kijelzőhátlap- és antenναςzerkezethez rögzítő négy csavart (M2x3).
2. Emelje fel és fordítsa meg a kijelzőpanelt.

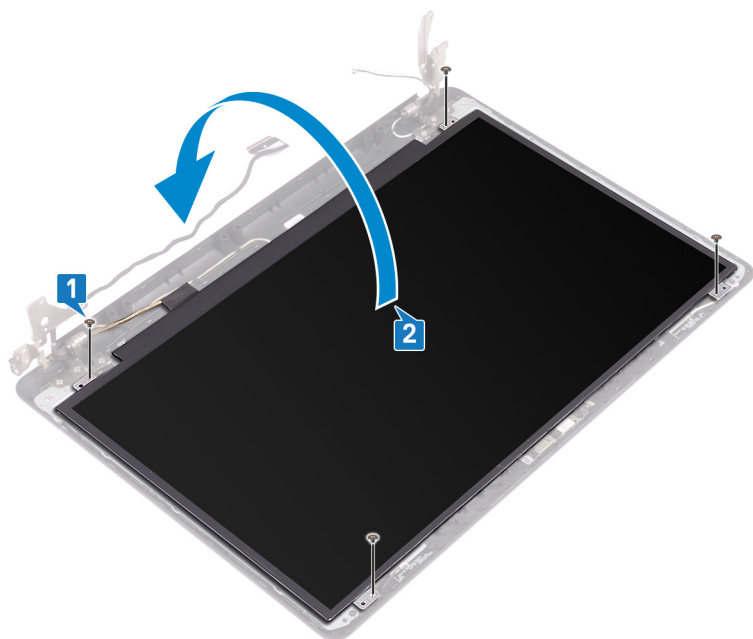

3. Fejtse le a kijelzőkábel a kijelzőpanel hátoldalához rögzítő szalagot.
4. Emelje fel a reteszt, és válassza le a kijelzőkábel a kijelzőpanel kábelcsatlakozójáról.
5. Emelje le a kijelzőpanelt a kijelzőhátlap- és antenņaszerkezetről.

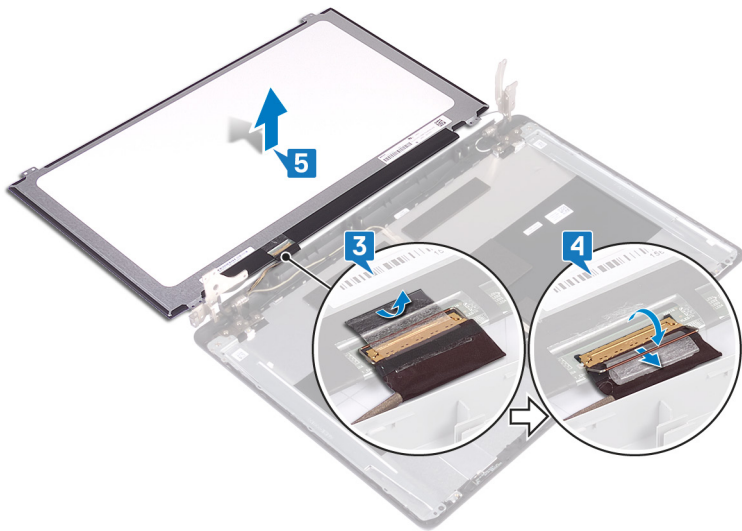

A kijelzőpanel visszahelyezése

MEGJEGYZÉS A számítógép belsejében végzett munka előtt olvassa el a számítógép mellé kapott biztonsági tájékoztatót, és kövesse a **Mielőtt elkezdene dolgozni a számítógép belsejében** utasításait. Miután befejezte a munkát a számítógép belsejében, kövesse a **Miután befejezte a munkát a számítógép belsejében** utasításait. További biztonsági útmutatásokért tekintse meg a Szabályozási megfelelési honlapot a www.dell.com/regulatory_compliance címen.

Művelet

1. Helyezze a kijelzőpanelt egyenletes, tiszta felületre.
2. Csatlakoztassa a kijelző kábelét a kijelzőpanel hátoldali csatlakozójához, majd zárja le a reteszt a kábel rögzítéséhez.
3. Ragassza fel a kijelzőkábelt a kijelzőpanel hátoldalához rögzítő szalagot.

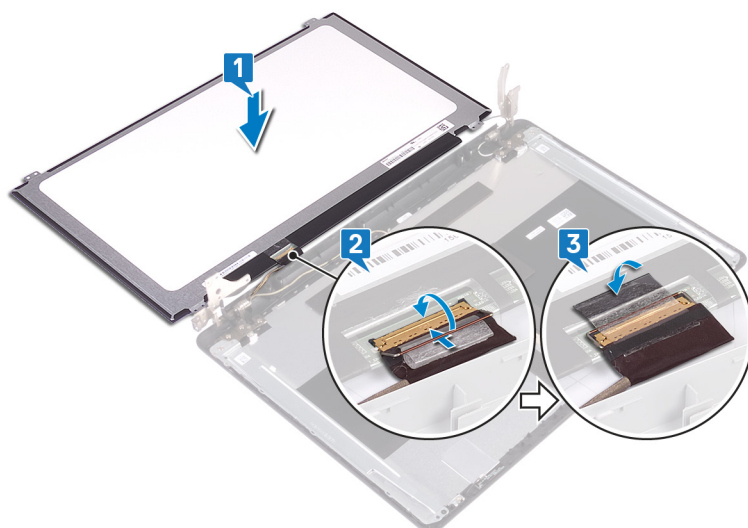

4. Helyezze a kijelzőpanelt a kijelzőhátlap- és antenναςzerkezetre.
5. Illessze a kijelzőpanelen lévő csavarhelyeket a kijelzőhátlap- és antenņaszerkezeten lévő csavarhelyekhez.
6. Hajtsa be a kijelzőpanelt a kijelzőhátlap- és antenņaszerkezethez rögzítő négy csavart (M2x3).

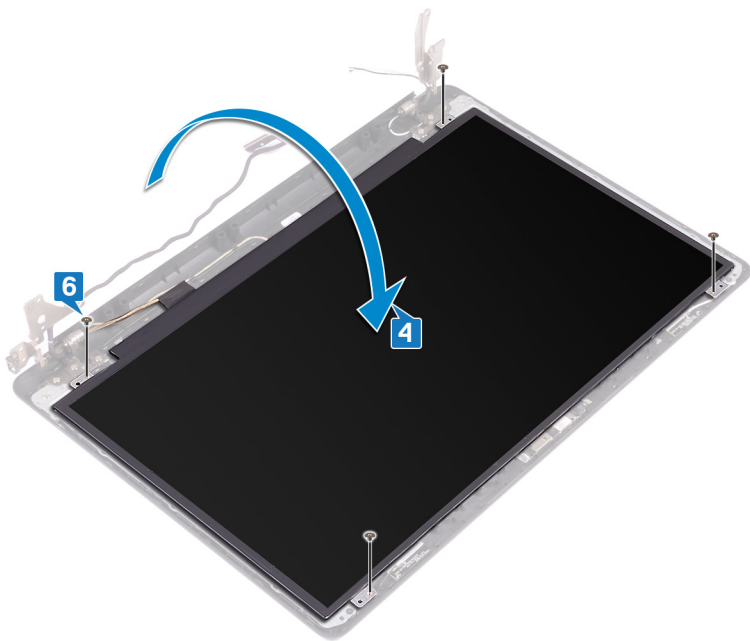

Utólagos tennivalók

1. Helyezze vissza a [kijelzőelőlapot](#).
2. Helyezze vissza a [kijelzőegységet](#).
3. Helyezze vissza a [vezeték nélküli kártyát](#).
4. Helyezze vissza az [alapburkolatot](#).

A kijelző sarokpántok eltávolítása

MEGJEGYZÉS A számítógép belsejében végzett munka előtt olvassa el a számítógép mellé kapott biztonsági tájékoztatót, és kövesse a **Mielőtt elkezdene dolgozni a számítógép belsejében** utasításait. Miután befejezte a munkát a számítógép belsejében, kövesse a **Miután befejezte a munkát a számítógép belsejében** utasításait. További biztonsági útmutatásokért tekintse meg a Szabályozási megfeleléségi honlapot a www.dell.com/regulatory_compliance címen.

Előzetes tennivalók

1. Távolítsa el az optikai meghajtót.
2. Távolítsa el az alapburkolatot.
3. Távolítsa el a vezeték nélküli kártyát.
4. Távolítsa el a kijelzőszerkezetet.
5. Távolítsa el a kijelzőelőlapot.
6. Távolítsa el a kijelzőpanelt.

Művelet

1. Távolítsa el a kijelzőcsuklópántokat kijelzőhátlap- és antenyszerkezethez rögzítő nyolc csavart (M2,5x4).
2. Távolítsa el a kijelzőcsuklópánt kereteket a kijelzőhátlap- és antenyszerkezethez rögzítő két csavart (M2x3).
3. Emelje le a csuklópántokat és kereteket a kijelzőhátlap- és antenyszerkezetről.

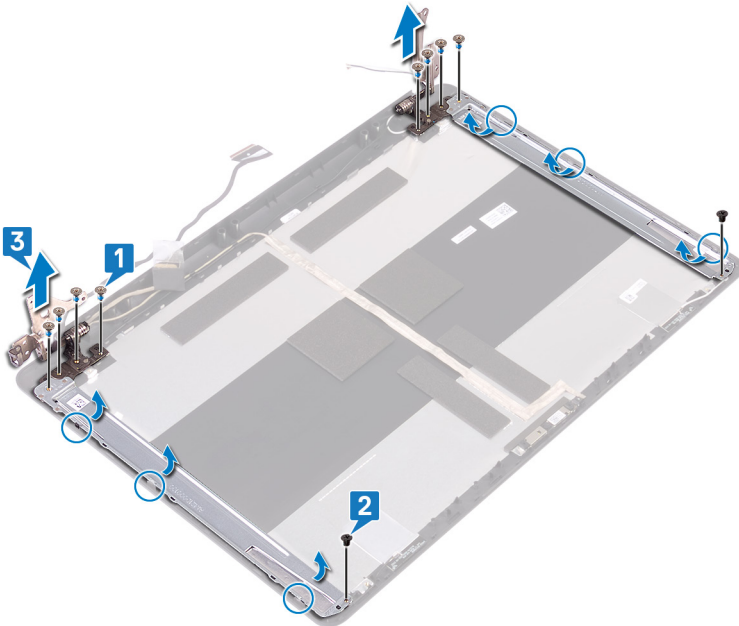

A kijelző csuklópántok visszahelyezése

MEGJEGYZÉS A számítógép belsejében végzett munka előtt olvassa el a számítógép mellé kapott biztonsági tájékoztatót, és kövesse a **Mielőtt elkezdene dolgozni a számítógép belsejében** utasításait. Miután befejezte a munkát a számítógép belsejében, kövesse a **Miután befejezte a munkát a számítógép belsejében** utasításait. További biztonsági útmutatásokért tekintse meg a Szabályozási megfeleléségi honlapot a www.dell.com/regulatory_compliance címen.

Művelet

1. Illessze a kijelzőcsuklópántokon és tartókeretein lévő csavarfuratokat a kijelzőhátlap- és antennaszerkezet csavarfurataihoz.
2. Hajtsa be a kijelzőcsuklópánt-kereteket a kijelzőhátlap- és antennaszerkezethez rögzítő két csavart (M2x3).
3. Hajtsa be a kijelzőcsuklópántokat a kijelzőhátlap- és antennaszerkezethez rögzítő nyolc csavart (M2,5x4).

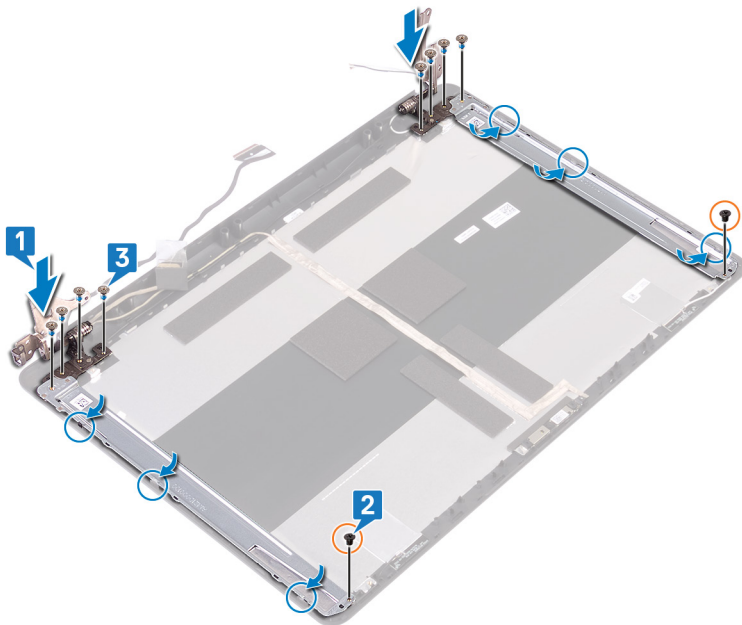

Utólagos tennivalók

1. Helyezze vissza a **kijelzőpanelt**.
2. Helyezze vissza a **kijelzőelőlapot**.
3. Helyezze vissza a **kijelzőegységet**.
4. Helyezze vissza a **vezeték nélküli kártyát**.
5. Helyezze vissza az **alappurkolatot**.
6. Helyezze vissza az **optikai meghajtót**.

A kijelzőkábel eltávolítása

MEGJEGYZÉS A számítógép belsejében végzett munka előtt olvassa el a számítógép mellé kapott biztonsági tájékoztatót, és kövesse a **Mielőtt elkezdene dolgozni a számítógép belsejében** utasításait. Miután befejezte a munkát a számítógép belsejében, kövesse a **Miután befejezte a munkát a számítógép belsejében** utasításait. További biztonsági útmutatásokért tekintse meg a Szabályozási megfeleléségi honlapot a www.dell.com/regulatory_compliance címen.

Előzetes tennivalók

1. Távolítsa el az optikai meghajtót.
2. Távolítsa el az alapburkolatot.
3. Távolítsa el a vezeték nélküli kártyát.
4. Távolítsa el a kijelzőszerkezetet.
5. Távolítsa el a kijelzőelőlapot.
6. Távolítsa el a kijelzőpanelt.
7. Távolítsa el a kijelző forgópántjait.

Művelet

1. Csatlakoztassa le a kamerakábelt a kameramodulról.
2. Jegyezze fel a kijelzőkábel elvezetésének útvonalát, és vegye ki a kábelt a kijelzőhátlap és antenna egységben lévő kábelvezetőkből.
3. Távolítsa el a kijelzőkábelt a kijelzőhátlap- és antennaszervezetről.

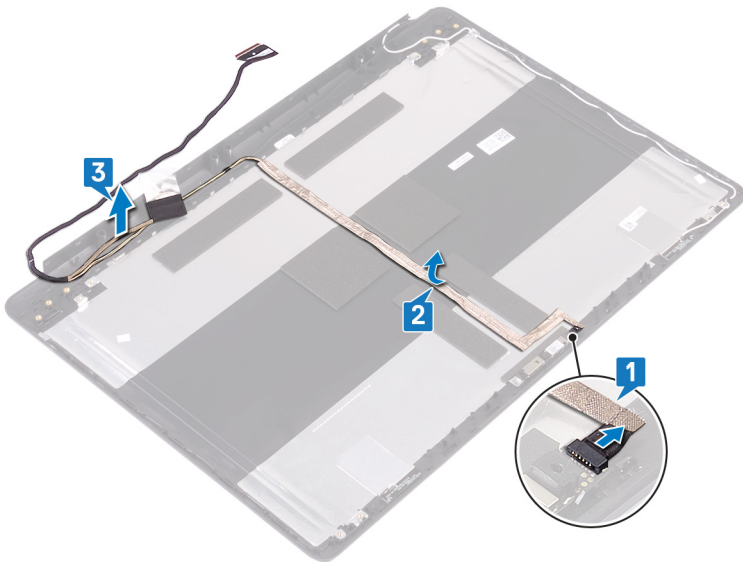

A kijelzőkábel visszahelyezése

MEGJEGYZÉS A számítógép belsejében végzett munka előtt olvassa el a számítógép mellé kapott biztonsági tájékoztatót, és kövesse a **Mielőtt elkezdene dolgozni a számítógép belsejében** utasításait. Miután befejezte a munkát a számítógép belsejében, kövesse a **Miután befejezte a munkát a számítógép belsejében** utasításait. További biztonsági útmutatásokért tekintse meg a Szabályozási megfelelési honlapot a www.dell.com/regulatory_compliance címen.

Művelet

1. Vezesse el a kijelzőkábelt a kijelzőhátlap- és antenaszerkezet kábelvezetőiben.
2. Csúsztassa a kamerakábelt a kameramodulon lévő csatlakozóba a kábel rögzítéséhez.

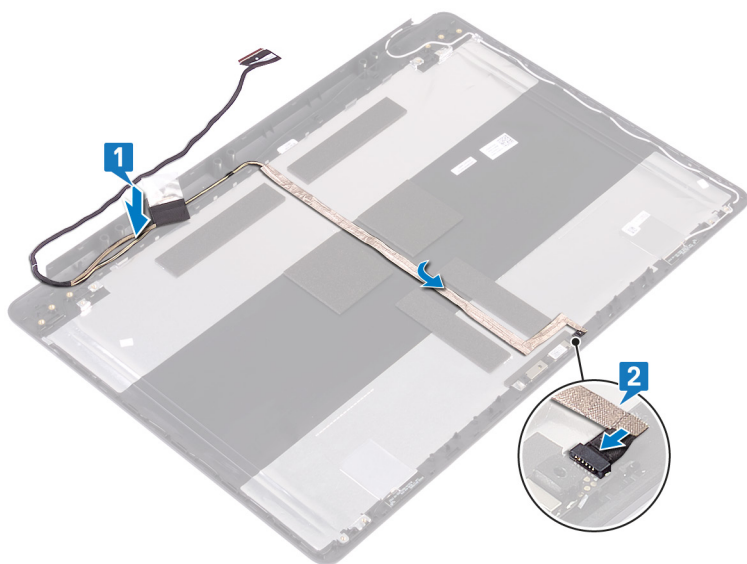

Utólagos tennivalók

1. Helyezze vissza a **kijelző csuklópántjait**.
2. Helyezze vissza a **kijelzőpanelt**.
3. Helyezze vissza a **kijelzőelőlapot**.
4. Helyezze vissza a **kijelzőegységet**.
5. Helyezze vissza a **vezeték nélküli kártyát**.
6. Helyezze vissza az **alappurkolatot**.
7. Helyezze vissza az **optikai meghajtót**.

A kijelző hátlap és az antenna szerelvény eltávolítása

MEGJEGYZÉS A számítógép belsejében végzett munka előtt olvassa el a számítógép mellé kapott biztonsági tájékoztatót, és kövesse a **Mielőtt elkezdene dolgozni a számítógép belsejében** utasításait. Miután befejezte a munkát a számítógép belsejében, kövesse a **Miután befejezte a munkát a számítógép belsejében** utasításait. További biztonsági útmutatásokért tekintse meg a Szabályozási megfeleléségi honlapot a www.dell.com/regulatory_compliance címen.

Előzetes tennivalók

1. Távolítsa el az optikai meghajtót.
2. Távolítsa el az alapburkolatot.
3. Távolítsa el a vezeték nélküli kártyát.
4. Távolítsa el a kijelzőszerkezetet.
5. Távolítsa el a kijelzőelőlapot.
6. Távolítsa el a kamerát.
7. Távolítsa el a kijelzőpanelt.
8. Távolítsa el a kijelző forgópántjait.
9. Távolítsa el a kijelzőkábelt.

Művelet

Az összes fenti lépés elvégzése után csak a kijelzőhátlap és antenna szerkezete marad.



A kijelző hátlap és az antenna szerkezet visszahelyezése

MEGJEGYZÉS A számítógép belsejében végzett munka előtt olvassa el a számítógép mellé kapott biztonsági tájékoztatót, és kövesse a **Mielőtt elkezdene dolgozni a számítógép belsejében** utasításait. Miután befejezte a munkát a számítógép belsejében, kövesse a **Miután befejezte a munkát a számítógép belsejében** utasításait. További biztonsági útmutatásokért tekintse meg a Szabályozási megfelelési honlapot a www.dell.com/regulatory_compliance címen.

Művelet

Helyezze a kijelzőhátlap- és antennaszervezet egy tiszta, lapos felületre.

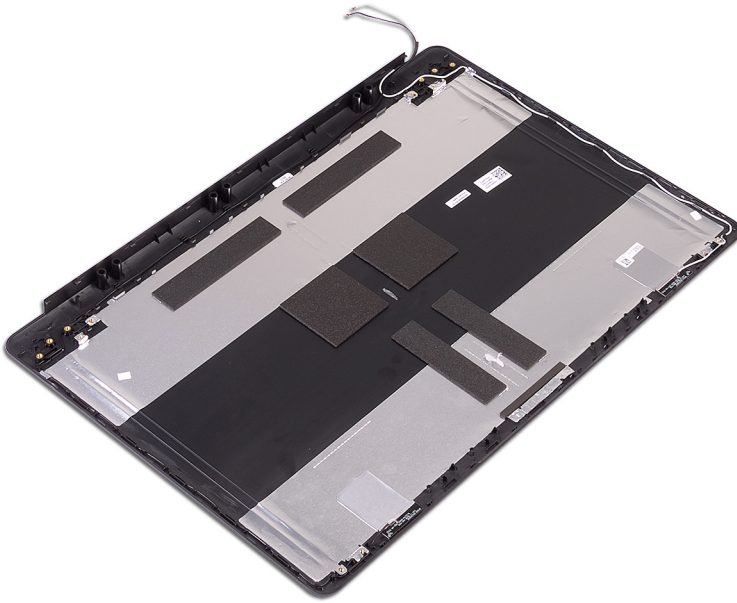

Utólagos tennivalók

1. Helyezze vissza a **kijelzőkábelt**.
2. Helyezze vissza a **kijelző csuklópántjait**.
3. Helyezze vissza a **kijelzőpanelt**.
4. Helyezze vissza a **kamerát**.
5. Helyezze vissza a **kijelzőelőlapot**.
6. Helyezze vissza a **kijelzőegységet**.
7. Helyezze vissza a **vezeték nélküli kártyát**.
8. Helyezze vissza az **alappurkolatot**.
9. Helyezze vissza az **optikai meghajtót**.

Eszközillesztők

Az Intel Chipset szoftvertelepítő segédprogram

Az Eszközkezelőben ellenőrizze, hogy telepítve van-e a chipkészlet illesztőprogramja.

A chipkészlet-illesztőprogram frissítéseit a www.dell.com/support oldalról telepítheti.

A video-illesztőprogram letöltése

1. Kapcsolja be a számítógépet.
2. Látogasson el a www.dell.com/support weboldalra.
3. Írja be a számítógép szervizcímkejét, és kattintson a **Submit** (Elküldés) gombra.
 - MEGJEGYZÉS** Ha nincsen Szerviz füle, használja az automatikus érzékelés funkciót, vagy manuálisan keresse meg a számítógépének típusát.
4. Kattintson a **Drivers & Downloads** (Illesztőprogramok és letöltések) lehetőségre.
5. Kattintson a **Detect Drivers** (Meghajtók felismerése) gombra.
6. Olvassa át és fogadja el a felhasználási feltételeket a **SupportAssist** használatához, majd kattintson a **Continue** (Folytatás) gombra.
7. Amennyiben szükséges, a számítógépe elkezd letölteni és telepíteni a **SupportAssist** eszközt.
 - MEGJEGYZÉS** Tekintse át a képernyőn megjelenő utasításokat az egyes böngészőkre vonatkozó utasítások megismeréséhez.
8. Kattintson a **View Drivers for My System** (Saját rendszerhez való illesztőprogramok megtekintése) gombra.
9. Kattintson a **Download and Install** (Letöltés és telepítés) gombra a számítógépéhez felismert összes illesztőprogram-frissítés letöltéséhez és telepítéséhez.
10. Válassza ki a fájlok mentési útvonalát.
11. Ha a rendszer felszólítja, hagyja jóvá a **User Account Control** (Felhasználói fiókok felügyelete) ablaktól érkező, rendszer módosítások végrehajtására vonatkozó kéréseket.
12. Az alkalmazás telepíti az összes felismert illesztőprogramot és frissítést.
 - MEGJEGYZÉS** Nem telepíthető minden fájl automatikusan. Tekintse át a telepítés összegzését, ahol láthatja, hogy szükség van-e kézi telepítésre.
13. Kézi letöltéshez és telepítéshez kattintson a **Category** (Kategória) gombra.
14. Kattintson a legördülő listában megjelenő **Video** gombra.
15. A video-illesztőprogram letöltéséhez kattintson a **Download (Letöltés)** lehetőségre.
16. A letöltés befejeződése után lépjen be abba a mappába, ahová a grafikus illesztőprogram fájlját letöltötte.
17. Kattintson duplán a video-illesztőprogram fájljának ikonjára, és kövesse a képernyőn megjelenő utasításokat az illesztőprogram telepítéséhez.

Intel Serial IO illesztőprogram

Az Eszközkezelőben ellenőrizze, hogy telepítve van-e az Intel Serial IO illesztőprogram.

Az illesztőprogram-frissítéseket a www.dell.com/support oldalról telepítheti.

Intel Trusted Execution Engine Interface

Az Eszközkezelőben ellenőrizze, hogy telepítve van-e az Intel Trusted Execution Engine Interface illesztőprogramja.

Az illesztőprogram-frissítést a www.dell.com/support oldalról telepítheti.

Intel virtuálisgomb-illesztőprogram

Az Eszközkezelőben ellenőrizze, hogy telepítve van-e az Intel virtuálisgomb-illesztőprogram.

Az illesztőprogram-frissítéseket a www.dell.com/support oldalról telepítheti.

Vezeték nélküli és Bluetooth-illesztőprogramok

Az Eszközkezelőben ellenőrizze, hogy telepítve van-e a hálózati kártya illesztőprogramja.

Az illesztőprogram-frissítéseket a www.dell.com/support oldalról telepítheti.

Az Eszközkezelőben ellenőrizze, hogy telepítve van-e a Bluetooth-illesztőprogram.

Az illesztőprogram-frissítéseket a www.dell.com/support oldalról telepítheti.

Rendszerbeállítás

FIGYELMEZTETÉS Ha nem szakértő szintű felhasználó, ne módosítsa a BIOS program beállításait. Bizonyos módosítások a számítógép hibás működését idézhetik elő.

MEGJEGYZÉS A BIOS-beállítási program használata előtt a későbbi felhasználás céljából lehetőleg írja le a BIOS-beállítási program képernyőn látható információkat.

A BIOS-beállítási program a következő célokra használható:

- Információk megtekintése a számítógép hardvereiről, mint a RAM mennyisége vagy a merevlemez mérete.
- A rendszerkonfigurációs adatok módosítása
- A felhasználó által kiválasztható beállítások aktiválása és módosítása, mint a felhasználói jelszó, a telepített merevlemez típusa, alapeszközök engedélyezése és letiltása.

A BIOS áttekintése

A BIOS kezeli a számítógép operációs rendszere, valamint a csatlakoztatott eszközök, például a merevlemez, a videokártya, a billentyűzet, az egér és a nyomtató közötti adatfolyamot.

Belépés a BIOS-beállítási programba

Kapcsolja be (vagy indítsa újra) a számítógépet, és azonnal nyomja meg az F2 billentyűt.

Navigációs billentyűk

MEGJEGYZÉS A legtöbb rendszerbeállítási opció esetén az elvégzett módosításokat a rendszer rögzíti, de azok csak a rendszer újraindítása után lépnek érvénybe.

Billentyűk	Navigáció
Felfelé nyíl	Lépés az előző mezőre.
Lefelé nyíl	Lépés a következő mezőre.
Enter	Érték kiválasztása a kijelölt mezőben (ha van), vagy a mezőben lévő hivatkozás megnyitása.
Szökőz billentyű	Legördülő lista kibontása vagy összecukása, ha lehetséges.
Fül	Lépés a következő fókus területre.
Esc	Visszalépés az előző oldalra, amíg a fő képernyő meg nem jelenik. Ha a főképernyőn megnyomja az Esc billentyűt, megjelenik egy üzenet, amely felszólítja a változtatások mentésére, és újraindítja a rendszert.

Rendszerindítási sorrend

A rendszerindítási sorrend lehetővé teszi a rendszerindító eszközök rendszertelepítésnél meghatározott sorrendjének megkerülését, és a rendszernek egy adott eszközre (például: optikai vagy merevlemezre) történő indítását. A bekapcsolási önteszt (POST) során, amíg a Dell embléma látható:

- Hozzáférés a rendszerbeállításhoz az <F2> billentyű lenyomásával
- Egyszeri rendszerindítási menü előhívása az <F12> billentyű lenyomásával

Az egyszeri rendszerindítási menü azokat az eszközöket jeleníti meg, amelyekről a rendszer indítható, valamint diagnosztikai opciókat ajánl fel. A rendszerindítási opciók az alábbiak:

- Eltávolítható meghajtó (ha van)

- STXXXX-meghajtó (ha van)

MEGJEGYZÉS A XXX a SATA meghajtó számát jelöli.

- Optikai meghajtó (ha van)
- SATA-merevlemez (ha van)
- Diagnosztika

MEGJEGYZÉS A Diagnosztika kiválasztásával az ePSA diagnosztika képernyő jelenik meg.

A rendszerindítási sorrend a rendszerbeállítás képernyő elérésére is biztosít opciókat.

Rendszerbeállítási opciók

MEGJEGYZÉS A számítógéptől és a hozzá tartozó eszközöktől függően előfordulhat, hogy az alábbiakban felsorolt opciók nem jelennek meg.

3. táblázat: Rendszerbeállítási opciók – Rendszer-információs menü

Általános-Rendszer-információk

Rendszeradatok	
BIOS Version	A BIOS verziószámának megjelenítése.
Service Tag	A számítógép szervizcímkejét jeleníti meg.
Asset Tag	A számítógép termékcímkejét jeleníti meg.
Ownership Tag	A számítógép tulajdonosi címkejét jeleníti meg.
Manufacture Date	A számítógép gyártási idejét jeleníti meg.
Ownership Date	A számítógép tulajdonosi viszonyának kezdetét jeleníti meg.
Express Service Code	A számítógép expressz szervizkódját jeleníti meg.
Memóriaadatok	
Memory Installed	A számítógép teljes telepített memóriájának megjelenítése.
Memory Available	A számítógép teljes telepített memóriáját jeleníti meg.
Memory Speed	A memória sebessége.
Memory Channel Mode	Az egy- vagy kétcsatornás üzemmódot jeleníti meg.
Memory Technology	A memóriához használt technológiát jeleníti meg.
DIMM A Size	A DIMM A memóriaméretét jeleníti meg.
DIMM B Size	A DIMM B memóriaméretét jeleníti meg.
Processzor adatai	
Processor Type	Megjeleníti a processzor típusát.
Core Count	A processzoronkénti magok számát jeleníti meg.
Processor ID	Megjeleníti a processzor azonosító kódját.
Current Clock Speed	Az aktuális processzorórajelet jeleníti meg.
Minimum Clock Speed	A minimális processzorórajelet jeleníti meg.
Maximum Clock Speed	A maximális processzorórajelet jeleníti meg.
Processor L2 Cache	A processzor L2 gyorsítótárának méretét jeleníti meg.
Processor L3 Cache	Megjeleníti a processzor L3 gyorsítótárának méretét.
HT Capable	Megjeleníti, hogy a processzor támogatja-e a HyperThreading (HT) technológiát.
64-Bit Technology	Megjeleníti, hogy a számítógép 64 bites technológiát használ-e.

Általános-Rendszer-információk

Eszközinformációk	
Primary HDD	A számítógépbe szerelt elsődleges merevlemez-meghajtó adatait jeleníti meg.
ODD Device	A számítógépbe szerelt optikai meghajtó adatait jeleníti meg.
M.2 SATA SSD	A számítógépbe szerelt M.2 SATA SSD eszköz adatait jeleníti meg.
M.2 PCIe SSD-0	Megjeleníti a számítógép M.2 PCIe SSD eszközének adatait.
Video Controller	Megjeleníti a számítógépen használt videovezérlő típusát.
dGPU Video Controller	Megjeleníti a számítógépben található diszkrét videovezérlő adatait.
Video BIOS Version	Megjeleníti a számítógépen használt videovezérlő BIOS-verzióját.
Videó memória	Megjeleníti a számítógép videovezérlőjének memóriájára vonatkozó adatokat.
Panel Type	A számítógép paneltípusát jeleníti meg.
Natív felbontás	A kijelző eredeti felbontását jeleníti meg.
Audio Controller	Megjeleníti a számítógépen használt audiovezérlő információit.
Wi-Fi Device	Megjeleníti a számítógép vezeték nélküli eszközének adatait.
Bluetooth Device	Megjeleníti a számítógép Bluetooth-eszközének adatait.
Battery Information	Az akkumulátor állapotát.
Rendszerindítási sorrend	
Boot Sequence	Az indító szekvencia megjelenítése.
Boot List Option (Rendszerindítási lista beállításai)	Az elérhető indítási opciók megjelenítése.
Advanced Boot Options	
Enable Legacy Option ROMs	Engedélyezi vagy letiltja a hagyományos ROM-opciót.
Enable Attempt Legacy Boot	A Legacy Boot (Régebbi rendszerindítás) funkció engedélyezésére vagy letiltására szolgál.
UEFI Boot Path Security	A funkcióval szabályozhatja, hogy a rendszer megkérje-e a felhasználót a rendszergazdai jelszó megadására, amikor UEFI indítási útvonalról végez rendszerindítást az F12 billentyűvel megnyitható rendszerindítási menüből.
Date/Time	MM/DD/YY formátumban megjeleníti az aktuális dátumot és HH:MM:SS AM/PM formátumban az aktuális időt.

4. táblázat: Rendszerbeállítási opciók – Rendszer-konfigurációs menü

Rendszer-konfigurációs

Integrated NIC	Az alaplap LAN-vezérlőt felügyeli.
Enable UEFI Network Stack	Az UEFI Network Stack engedélyezése vagy letiltása.
SATA Operation	Az integrált SATA merevlemez-meghajtó-vezérlő működési módját állítja be.
Meghajtók	A különféle meghajtókat engedélyezi vagy tiltja le.
SMART Reporting	A rendszerindítás közbeni SMART Reporting (SMART-jelentések) funkció engedélyezésére vagy letiltására szolgál.
USB Configuration (USB-konfiguráció)	
Enable Boot Support	Rendszerindítás engedélyezése vagy letiltása USB-tárolóeszközökről, például külső merevlemezokről, optikai meghajtókról és USB-meghajtóról.
Enable External USB Port	Rendszerindítás engedélyezése vagy letiltása a külső USB-porthoz csatlakoztatott USB-tárolóeszközökről.

Rendszer-konfigurációs

Audio	Az alaplap audiovezérlő engedélyezése vagy letiltása.
Keyboard Illumination	A billentyűzetvilágítás működési módjának kiválasztását teszi lehetővé.
Keyboard Backlight with AC	Ha engedélyezve van a háttérvilágítás, az Fn+F10 billentyű megnyomásával letilthatja a háttérvilágítást. A háttérvilágítás a tápellátási állapottól függetlenül kikapcsolva marad.
Miscellaneous Devices	Az alaplapon lévő különféle eszközök engedélyezése vagy letiltása.
Enable Camera	A kamera engedélyezése vagy letiltása.

5. táblázat: Rendszerbeállítási opciók – Videó menü

Videó

LCD Brightness	Lehetőséget kínál a panel fényerejének az akkumulátortól vagy a váltakozó áramú táptól függetlenül való beállítására.
----------------	---

6. táblázat: Rendszerbeállítási opciók – Biztonság menü

Biztonság

Admin Password	Beállíthatja, módosíthatja vagy törölheti a rendszergazdai jelszót.
System Password	Beállíthatja, módosíthatja vagy törölheti a rendszerjelszót.
Internal HDD-0 Password	Beállíthatja, módosíthatja vagy törölheti a belső merevlemez jelszavát.
M.2 SATA SSD-2 Password	A rendszer M.2 SATA SSD eszközéhez tartozó jelszó beállítására, módosítására vagy törlésére szolgál.
Strong Password	Erős jelszavak engedélyezése vagy letiltása.
Password Configuration	Ez szabályozza a rendszergazdai jelszó és a rendszerjelszó minimális és maximális karakterhosszát.
Password Bypass	A rendszer (rendszerindítási) jelszó és a belső HDD-jelszó bekérésének elhagyása a rendszer újraindításakor.
Password Change	Lehetővé teszi a rendszerjelszó és a merevlemez-meghajtó jelszava módosításának engedélyezését vagy letiltását, amennyiben a rendszergazdai jelszó be van állítva.
Non-Admin Setup Changes	Beállíthatja, hogy a beállítási lehetőségek módosíthatók legyenek-e, ha be van állítva a rendszergazdai jelszó.
UEFI Capsule Firmware Updates	Engedélyezi vagy letiltja a BIOS-frissítéseket UEFI-frissítőcsomagokkal.
PTT Security	A Platform Trust Technology (PTT) láthatóságának engedélyezése vagy letiltása az operációs rendszer számára.
Computrace(R)	Engedélyezi vagy letiltja az Absolute Software opcionális Computrace(R) szolgáltatásának BIOS-modul felületét.
CPU XD Support	Engedélyezi vagy letiltja a processzor végrehajtás-letiltó módját.
Admin Setup Lockout	Engedélyezze, hogy a felhasználók ne férjenek hozzá a rendszerbeállításokhoz, ha a rendszergazdai jelszó be van állítva.
Master Password Lockout	A mesterjelszó letiltására szolgál. A beállítás módosításához törölnie kell a merevlemezhez beállított jelszavakat.

7. táblázat: Rendszerbeállítási opciók – Biztonságos indítás menü

Biztonságos indítás

Secure Boot Enable	A biztonságos indítási funkció engedélyezése vagy letiltása.
Fejlett kulcskezelés	
Expert Key Management	Az Expert Key Management engedélyezése vagy letiltása.
Custom Mode Key Management	Válassza ki az egyéni értékeket az Expert Key Management funkcióhoz.

8. táblázat: Rendszerbeállítási opciók – Intel Software Guard Extensions menü

Intel Software Guard Extensions

Intel SGX Enable	Az Intel Software Guard Extensions technológia engedélyezése vagy letiltása.
Enclave Memory Size	Beállítja az Intel Software Guard Extensions beékelte lefoglalt memóriaméretét.

Teljesítmény

Multi Core Support	Több mag engedélyezése. Alapértéke: Enabled (Engedélyezett).
--------------------	---

Intel SpeedStep	Az Intel SpeedStep technológia engedélyezése vagy letiltása. Alapértéke: Enabled (Engedélyezett).
-----------------	--

i **MEGJEGYZÉS** Ha engedélyezett, a processzor órajel-frekvenciája és tápfeszültsége dinamikusan a processzor terheléséhez igazodik.

C-States Control	Engedélyezi vagy letiltja a további processzorok alvó állapotait. Alapértéke: Enabled (Engedélyezett).
------------------	---

Intel TurboBoost	Engedélyezi vagy letiltja a processzor Intel TurboBoost üzemmódját. Alapértéke: Enabled (Engedélyezett).
------------------	---

HyperThread control	Lehetővé teszi a processzor HyperThreading funkciójának engedélyezését, illetve letiltását. Alapértéke: Enabled (Engedélyezett).
---------------------	---

Energiagazdálkodás

AC Behavior	Lehetővé teszi, hogy a rendszer a tápellátás észlelésekor automatikusan bekapcsoljon.
-------------	---

Enable Intel Speed Shift Technology (Az Intel Speed Shift technológia engedélyezése)	Az Intel Speed Shift technológia engedélyezése vagy letiltása.
--	--

Auto On Time	Engedélyezze, hogy a számítógép automatikusan bekapcsolódjon minden nap, vagy egy előre beállított napon és időpontban. Ez az opció csak akkor adható meg, ha az Auto On Time (Automatikus bekapcsolás) értéke Everyday (Mindennap), Weekdays (Hétköznap) vagy Selected Days (Adott napokon). Alapértéke: Disabled (Letiltva).
--------------	---

USB Wake Support	Engedélyezi, hogy a számítógépet az USB-eszközök aktiválják Készenléti állapotból.
------------------	--

Advanced Battery Charge Configuration	Az Advanced Battery Charge Configuration (Speciális akkumulátortöltési konfiguráció) engedélyezése a nap kezdetétől egy megadott, munkával töltött időtartamra vonatkozóan.
---------------------------------------	---

Primary Battery Charge Configuration	Az akkumulátor elsődleges töltési beállításainak konfigurálása: a felhasználó kiválaszthatja, hogy mikor kezdődjön meg, és mikor álljon le a töltés. Alapértelmezés: Adaptive (Adaptív).
--------------------------------------	---

POST-viselkedés

Adapter Warnings	Az adapterre vonatkozó figyelmeztetések engedélyezése. Alapértéke: Enabled (Engedélyezett).
------------------	--

Fn Lock Options	Az Fn-zárolási mód engedélyezése vagy letiltása.
-----------------	--

Fastboot	Engedélyezze a rendszerindítási folyamat sebességének beállításához. Alapérték: Thorough (Alapos).
----------	---

Extended BIOS POST Time	A rendszerindítás előtti késés beállítása.
-------------------------	--

Full Screen Logo	A teljes képernyős logó megjelenítésének engedélyezése vagy letiltása.
------------------	--

Intel Software Guard Extensions

Sign of Life Indication	Ezzel a funkcióval bekapcsolhatja, hogy a POST időtartama alatt a rendszer hallható vagy látható jelzéssel nyugtázza a bekapcsológomb megnyomását.
-------------------------	--

9. táblázat: Rendszerbeállítási opciók – Virtualizáció támogatása menü

Virtualizáció támogatása

Virtualization	Adja meg, hogy egy virtuális gépfelügyelő (VMM) kihasználhatja-e az Intel virtualizációs technológiájának kiegészítő hardverlehetőségeit.
VT for Direct I/O	Adja meg, hogy a virtuális gépfelügyelő (VMM) használhatja-e az Intel közvetlen I/O-virtualizáló technológia nyújtotta hardveres erőforrásokat.

10. táblázat: Rendszerbeállítási opciók – Wireless (Vezeték nélküli kapcsolat) menü

Vezeték nélküli kapcsolat

Wireless Switch	Annak meghatározására szolgál, hogy a vezeték nélküli kapcsoló mely vezeték nélküli eszközöket vezérelhesse.
Wireless Device Enable	A vezeték nélküli belső eszközök engedélyezése vagy letiltása.

11. táblázat: Rendszerbeállítási opciók – Karbantartás menü

Karbantartás

Service Tag	A rendszer szervizcímkejének megjelenítése.
Asset Tag	Rendszertermékcímke létrehozása.
BIOS Downgrade	Vezérli a rendszer firmware-ének visszaállítását egy korábbi állapotra.
Data Wipe	Lehetővé teszi a felhasználó számára, hogy biztonságosan töröljön adatokat minden belső tárolóeszköztől.
BIOS Recovery	Lehetővé teszi a felhasználó számára, hogy visszaállítson bizonyos sérült BIOS-állapotokból a felhasználó elsődleges merevlemezén lévő vagy egy külső USB-kulcsra lévő helyreállítási fájllal.

12. táblázat: Rendszerbeállítási opciók – Rendszernaplók menü

Rendszernaplók

BIOS Events	BIOS-események megjelenítése.
Thermal Events	Termikus események megjelenítése.
Power Events	Tápellátással kapcsolatos események megjelenítése.

13. táblázat: Rendszerbeállítási opciók – SupportAssist-rendszer problémamegoldása menü

SupportAssist-rendszer problémamegoldása

Auto OS Recovery Threshold	A SupportAssist-rendszer problémamegoldási konzol és a Dell OS helyreállítási eszköz automatikus rendszerindítási menetének vezérlése.
SupportAssist OS Recovery	Lehetővé teszi a SupportAssist rendszer-helyreállítási eszköz rendszerindítási menetét bizonyos hibák esetén.

Rendszer- és beállítás jelszó

14. táblázat: Rendszer- és beállítás jelszó

Jelszó típusa	Leírás
Rendszerjelszó	A jelszó, amelyet meg kell adni a bejelentkezéshez a rendszerre.
Beállítás jelszó	A jelszó, amelyet meg kell adni a számítógép BIOS beállításainak eléréséhez és módosításához.

A számítógép védelme érdekében beállíthat egy rendszerjelszót vagy beállítás jelszót.

 **FIGYELMEZTETÉS** A jelszó funkció egy alapvető védelmet biztosít a számítógépen lévő fájlok számára.

 **FIGYELMEZTETÉS** Ha a számítógép nincs lezárva és felügyelet nélkül hagyják, bárki hozzáférhet a fájlokhoz.

 **MEGJEGYZÉS** A rendszer- és beállítás jelszó funkció le van tiltva.

Rendszerbeállító jelszó hozzárendelése

Új **System or Admin Password** (Rendszer- vagy rendszergazdai jelszó) csak akkor rendelhető hozzá, ha az állapot a **Not Set** (Nincs beállítva).

A rendszerbeállításba való belépéshez a rendszerindítást követően azonnal nyomja meg az F2 gombot.

1. A **System BIOS** (Rendszer BIOS) vagy a **System Setup** (Rendszerbeállítás) képernyőn válassza a **Security** (Biztonság) lehetőséget, majd nyomja meg az Enter billentyűt.
Megjelenik a **Security** (Biztonság) képernyő.
2. Válassza a **System/Admin Password** (Rendszer-/rendszergazdai jelszó) lehetőséget és hozzon létre egy jelszót az **Enter the new password** (Adja meg az új jelszót) mezőben.
A rendszerjelszó beállításához kövesse az alábbi szabályokat:
 - A jelszó maximum 32 karakterből állhat.
 - A jelszó tartalmazhat számokat 0-tól 9-ig.
 - Csak kisbetűk használhatók, a nagybetűk nem engedélyezettek.
 - Csak a következő speciális karakterek engedélyezettek: szóköz, ("), (+), (.), (-), (.), (/), (:), ([), (\), (]), (`).
3. Írja be a korábban beírt rendszerjelszót a **Confirm new password** (Új jelszó megerősítése) mezőbe, majd kattintson az **OK** gombra.
4. Nyomja meg az Esc billentyűt, és egy üzenet jelzi, hogy mentse el a módosításokat.
5. A módosítások elmentéséhez nyomja meg az Y billentyűt.
A számítógép újraindul.

Meglévő rendszerjelszó és/vagy beállítási jelszó törlése, illetve módosítása

Mielőtt a meglévő rendszerjelszót és/vagy a beállításjelszót törli vagy módosítja, gondoskodjon arról, hogy a **Password Status** beállítás értéke Unlocked legyen (a rendszerbeállításban). A meglévő rendszerjelszó vagy beállítás jelszó nem törölhető vagy módosítható, ha a **Password Status (Jelszó állapota)** Locked (Zárva).

A belépéshez a rendszerbeállításba a rendszerindítást követően azonnal nyomja meg az F2 gombot.

1. A **System BIOS (Rendszer BIOS)** vagy a **System Setup (Rendszerbeállítás)** képernyőn válassza a **System Security (Rendszerbiztonság)** lehetőséget, majd nyomja meg az Enter billentyűt.
A **System Security (Rendszerbiztonság)** képernyő jelenik meg.
2. A **System Security (Rendszerbiztonság)** képernyőn győződjön meg arról, hogy a **Password Status (Jelszó állapota)** Unlocked (Feloldva) legyen.
3. Válassza a **System Password (Rendszerjelszó)** lehetőséget, módosítsa vagy törölje a meglévő jelszót, majd nyomja meg az Enter vagy a Tab billentyűt.
4. Válassza a **Setup Password (Beállítás jelszó)** lehetőséget, módosítsa vagy törölje a meglévő jelszót, majd nyomja meg az Enter vagy a Tab billentyűt.
 **MEGJEGYZÉS** Ha módosítja a rendszerjelszót vagy beállítás jelszót, adja meg újra az új jelszót, amikor a program kéri. Ha törli a rendszerjelszót vagy beállítás jelszót, erősítse meg a törlést, amikor a program kéri.
5. Nyomja meg az Esc billentyűt, és egy üzenet jelzi, hogy mentse el a módosításokat.
6. A módosítások elmentéséhez és a kilépéshez a rendszerbeállításból nyomja meg az Y billentyűt.
A számítógép újraindul.

A CMOS-beállítások törlése

 **FIGYELMEZTETÉS** A CMOS-beállítások törlése esetén a számítógép BIOS-beállításai alaphelyzetbe állnak.

1. Távolítsa el az [alapburkolatot](#).
2. Távolítsa el az [akkumulátort](#).
3. Távolítsa el a [gombelemet](#).
4. Várjon egy percet.
5. Helyezze vissza a [gombelemet](#).
6. Helyezze vissza az [akkumulátort](#).
7. Helyezze vissza az [alapburkolatot](#).

BIOS- (rendszerbeállító) és rendszerjelszavak törlése

Az elfeledett jelszavak törléséhez forduljon a Dell műszaki támogatásához. További információkért látogasson el ide: www.dell.com/contactdell.

Bővített rendszerindítás előtti rendszerfelmérés (ePSA) diagnosztika

Az ePSA diagnosztikai funkció (amely rendszerdiagnosztika néven is ismert) teljes körű ellenőrzést végez a hardveres eszközökön. Az ePSA a BIOS-ba ágyazva található, és a BIOS-ból indítható el. A beépített rendszerdiagnosztika számos lehetőséget biztosít az adott eszközcsoportokhoz vagy eszközökhöz, amelyek az alábbiakat teszik lehetővé:

- Tesztek automatikus vagy interaktív futtatása
- Tesztek megismétlése
- A teszteredmények megjelenítése és elmentése
- Alapos tesztek futtatása további tesztopciókkal, amelyek további információkat biztosítanak a meghibásodott eszköz(ök)ről
- Állapotüzenetek megtekintése, amelyek a teszt sikerességéről tájékoztatnak
- Hibaüzenetek megtekintése, amelyek a teszt során tapasztalt problémákról tájékoztatnak

MEGJEGYZÉS Bizonyos eszközök ellenőrzése felhasználói beavatkozást igényel. Mindig legyen jelen a számítógépnél a diagnosztikai tesztek futtatásakor.

Az ePSA-diagnosztika futtatása

1. Kapcsolja be a számítógépet.
2. Amikor a számítógép elindul, a Dell embléma megjelenésekor nyomja meg az F12 billentyűt.
3. A rendszerindítási menü képernyőn válassza a **Diagnostics (Diagnosztika)** opciót.
4. Kattintson a bal alsó sarokban található nyílra.
Megjelenik a diagnosztikai főképernyő.
5. A lista megjelenítéséhez kattintson a jobb alsó sarokban látható nyílra.
Megjelenik az elemek listája.
6. Ha egy adott eszközön szeretne diagnosztikai tesztet futtatni, nyomja meg az Esc billentyűt, és a diagnosztikai teszt leállításához kattintson a **Yes (Igen)** lehetőségre.
7. A bal oldali panelen válassza ki az eszközt, és kattintson a **Run Tests (Teszt futtatása)** lehetőségre.
8. Probléma esetén hibakódok jelennek meg.
Jegyezze fel a hibakódot és a hitelesítési számot, és forduljon a Dellhez.

Rendszer-diagnosztikai jelzőfények

Akkumulátor állapotjelző fénye

Az áramellátás és az akkumulátor töltöttségi állapotát jelzi.

Folyamatos fehér – A tápadapter csatlakoztatva van, és az akkumulátor töltöttségi szintje 5 százaléknál magasabb.

Borostyán – A számítógép akkumulátorról üzemel, és az akkumulátor töltöttségi szintje 5 százaléknál alacsonyabb.

Nem világít

- A tápadapter csatlakoztatva van, és az akkumulátor teljesen fel van töltve.
- A számítógép akkumulátorról üzemel, és az akkumulátor töltöttségi szintje 5 százaléknál magasabb.
- A számítógép alvó, hibernált vagy kikapcsolt állapotban van.

Az üzemjelző és az akkumulátorállapot-jelző fény egyszerre, borostyán színnel villog, valamint különböző hangjelzések hallhatók a különböző meghibásodásokat jelezve.

A tápegység és az akkumulátor-állapotjelző fény például borostyánsárgán villog két alkalommal, ezt egy szünet követi, majd fehéren villog három alkalommal, amit egy szünet követ. Ez a 2,3 minta ismétlődik mindaddig, amíg a számítógépet kikapcsolják, jelezve, hogy nem észlelhető memória vagy RAM.

Az alábbi táblázat a különböző működési és akkumulátor-állapotjelző fénymintázatokat, valamint az ezekhez kapcsolódó problémákat tünteti fel.

15. táblázat: LED-kódok

Diagnosztikai fénykódok	A probléma leírása
2,1	Processzor meghibásodás
2,2	Alaplap: BIOS- vagy ROM- (csak olvasható memória) hiba
2,3	Nem érzékelhető memória vagy RAM (közvetlen elérésű memória)
2,4	Memória- vagy RAM- (közvetlen elérésű memória) hiba
2,5	Érvénytelen memória van behelyezve
2,6	Alaplap- vagy chipkészlethiba
2,7	Kijelzőhiba
3,1	Gombelémhiba
3,2	PCI-, videokártya/-chip-hiba
3,3	A helyreállítási rendszerkép nem található
3,4	Van rendszerkép fájl, de érvénytelen
3,5	Áramvezető sín meghibásodása
3,6	A rendszer-BIOS frissítése nem fejeződött be
3,7	Management Engine- (ME) hiba

Kamera állapotjelző fénye: Jelzi, hogy a kamera használatban van-e.

- Folyamatos fehér – a kamera használatban van.
- Kikapcsolva – A kamera nincs használatban.

Caps Lock állapotjelző fénye: Jelzi, hogy a Caps Lock be van-e kapcsolva.

- Folyamatos fehér – A Caps Lock be van kapcsolva.
- Ki – Caps Lock kikapcsolva.

Az operációs rendszer helyreállítása

Ha a számítógép több kísérletet követően sem tudja beoltni az operációs rendszert, automatikusan elindul a Dell SupportAssist OS Recovery eszköz.

A Dell SupportAssist OS Recovery egy különálló eszköz, amely a Windows 10-et futtató Dell számítógépekre előre telepítve van. A Dell SupportAssist OS Recovery az operációs rendszer betöltése előtt előforduló hibák diagnosztizálására és elhárítására szolgáló eszközöket tartalmaz. Segítségével diagnosztizálhatja a különféle hardveres problémákat, kijavíthatja a számítógép hibáit, biztonsági mentést készíthet a fájlokról, illetve visszaállíthatja a számítógépet a gyári beállításokra.

Az eszközt a Dell támogatási webhelyéről is letöltheti, és hibaelhárítást végezhet a számítógépen, amikor szoftveres vagy hardveres hibák miatt a számítógép nem képes betölteni az elsődleges operációs rendszert.

A Dell SupportAssist OS Recovery eszközzel kapcsolatos bővebb információért tekintse meg a *Dell SupportAssist OS Recovery használati útmutatóját* a www.dell.com/support oldalon.

A BIOS frissítése (USB-s pendrive segítségével)

1. Kövesse „A BIOS frissítése” című részben szereplő 1–7. lépéseket, és töltsen le a legújabb BIOS telepíthető programfájlját.
2. Hozzon létre egy rendszerindításra alkalmas USB-meghajtót. További információkért olvassa el az [SLN143196](https://www.dell.com/support) számú tudásbáziscikket a következő oldalon: www.dell.com/support.
3. Másolja a rendszerindításra alkalmas USB-meghajtóra a BIOS telepíthető programfájlját.

4. Csatlakoztassa az USB-meghajtót a BIOS-frissítést igénylő számítógéphez.
5. Indítsa újra a számítógépet, majd amikor a Dell logó megjelenik a képernyőn, nyomja meg az **F12** billentyűt.
6. Az **egyszeri rendszerindítási menüből** állítsa be, hogy a rendszer az USB-meghajtóról induljon el.
7. Írja be a BIOS telepíthető programfájljának nevét, majd nyomja meg az **Enter** billentyűt.
8. Elindul a **BIOS Update Utility** (BIOS-frissítési segédprogram). A BIOS-frissítés befejezéséhez kövesse a képernyőn megjelenő utasításokat.

A BIOS frissítése

A BIOS-t akkor kell frissíteni, ha frissítések állnak rendelkezésre, vagy lecserélte az alaplapot.

A BIOS frissítéséhez végezze el az alábbi lépéseket:

1. Kapcsolja be a számítógépet.
2. Látogasson el a www.dell.com/support weboldalra.
3. Kattintson a **Product Support (Terméktámogatás)** elemre, írja be a számítógép szervizcímekjét, és kattintson a **Submit (Küldés)** gombra.

MEGJEGYZÉS Ha nincsen Szerviz füle, használja az automatikus érzékelés funkciót, vagy manuálisan keresse meg a számítógépének típusát.

4. Kattintson a **Drivers & Downloads (Illesztőprogramok és letöltések)** > **Find it myself (Én keresem meg)** lehetőségre.
5. Válassza ki a számítógépén telepített operációs rendszert.
6. Görgessen lefelé az oldalon, és bontsa ki a **BIOS** lehetőséget.
7. A legfrissebb BIOS-verzió a számítógépre történő letöltéséhez kattintson a **Download (Letöltés)** lehetőségre.
8. A letöltés befejeződése után lépjen abba a mappába, ahova a BIOS frissítőfájl letöltötte.
9. Kattintson duplán a BIOS frissítőfájl ikonjára, és kövesse a képernyőn megjelenő utasításokat.

A Wi-Fi ki- és bekapcsolása

Ha a számítógép a Wi-Fi-kapcsolattal fellépő problémák miatt nem tud csatlakozni az internethez, érdemes lehet elvégezni a Wi-Fi ki- és bekapcsolását. Az alábbi eljárást követve végezheti el a Wi-Fi ki- és bekapcsolását:

MEGJEGYZÉS Egyes internetszolgáltatók modemként és routerként egyaránt funkcionáló eszközöket biztosítanak.

1. Kapcsolja ki a számítógépet.
2. Kapcsolja ki a modemet.
3. Kapcsolja ki a vezeték nélküli routert.
4. Várjon 30 másodpercig.
5. Kapcsolja be a vezeték nélküli routert.
6. Kapcsolja be a modemet.
7. Kapcsolja be a számítógépet.

Az Intel Optane memória engedélyezése

1. Kattintson a tálcán található keresőmezőbe, majd írja be: Intel Rapid Storage Technology.
2. Kattintson az **Intel Rapid Storage Technology** lehetőségre. Megnyílik az **Intel Rapid Storage Technology** ablak.
3. A **Status** (Állapot) lapon kattintson az **Enable** (Engedélyezés) lehetőségre az Intel Optane memória letiltásához.
4. A figyelmeztető képernyőn válasszon egy kompatibilis gyors meghajtót, majd az Intel Optane memória engedélyezéséhez kattintson a **Yes** (Igen) lehetőségre.
5. Az Intel Optane memória engedélyezésének befejezéséhez kattintson az **Intel Optane memoryReboot** Intel Optane memória Újraindítás elemre.

MEGJEGYZÉS A teljesítményre gyakorolt pozitív hatás teljes körű eléréséhez egyes alkalmazások esetében három újraindítás is szükséges.

Az Intel Optane memória letiltása

FIGYELMEZTETÉS Miután letiltotta az Intel Optane memóriát, ne távolítsa el az Intel Rapid Storage Technology illesztőprogramját, mivel a kék képernyő hibáját eredményezi. Az Intel Rapid Storage technológia felhasználói felületének eltávolításához nem szükséges törölnie az illesztőprogramot.

MEGJEGYZÉS Mielőtt eltávolítani az Intel Optane memória által gyorsított SATA-tárolóeszközt, tiltsa le az Intel Optane memóriát.

1. Kattintson a tálcán található keresőmezőbe, majd írja be: Intel Rapid Storage Technology.
2. Kattintson az **Intel Rapid Storage Technology** lehetőségre. Megnyílik az **Intel Rapid Storage Technology** ablak.
3. Az **Intel Optane memory** (Intel Optane memória) lapon kattintson a **Disable** (Letiltás) lehetőségre az Intel Optane memória letiltásához.

MEGJEGYZÉS Olyan számítógépek esetében, amelyekben az Intel Optane memória elsődleges tárhelyként működik, ne kapcsolja ki az Intel Optane memóriát. A **Disable (Letiltás)** opció szürke lesz.

4. Kattintson a **Yes** (Igen) lehetőségre a figyelmeztetés elfogadásához. Megjelenik a letiltási művelet előrehaladása.
5. Az Intel Optane memória letiltásához, és a számítógép újraindításához kattintson a **Reboot** (Újraindítás) gombra.

A maradékáram elvezetése

A maradékáram az a statikus elektromosság, amely a kikapcsolás, illetve az akkumulátor eltávolítása után is a számítógépben marad. Az alábbi eljárást követve elvezetheti a maradékáramot:



1. Kapcsolja ki a számítógépet.
2. Húzza ki a tápadaptert a számítógépből.
3. Nyomja meg, majd tartsa 15 percig benyomva a bekapcsológombot a maradékáram elvezetéséhez.
4. Csatlakoztassa az adaptert a számítógéphez.
5. Kapcsolja be a számítógépet.

Segítség igénybevétele és a Dell elérhetőségei

Mire támaszkodhat a probléma önálló megoldása során?

A probléma önálló megoldását szolgáló alábbi források révén juthat a Dell-termékekkel és -szolgáltatásokkal kapcsolatos információhoz és segítséghez:

16. táblázat: Mire támaszkodhat a probléma önálló megoldása során?

Mire támaszkodhat a probléma önálló megoldása során?	Forrás címe
A Dell-termékekre és -szolgáltatásokra vonatkozó információk	www.dell.com
My Dell alkalmazás	
Tippek	
Forduljon a támogatási szolgálathoz	A Windows keresőmezőjébe írja be a Contact Support kifejezést, majd nyomja le az Enter billentyűt.
Az operációs rendszer online súgója	www.dell.com/support/windows
Hibaelhárítási információk, felhasználói kézikönyvek, beállítási utasítások, termékspecifikációk, műszaki segítséget nyújtó blogok, illesztőprogramok, szoftverfrissítések stb.	www.dell.com/support
Dell-tudásbáziscikkek számos számítógépes probléma megoldásához.	<ol style="list-style-type: none"> 1. Látogasson el a www.dell.com/support weboldalra. 2. A Keresés mezőbe írja be a tárgyat vagy a kulcsszót. 3. A kapcsolódó cikkek megjelenítéséhez kattintson a Keresés gombra.
Ismerje meg számítógépe következő adatait: <ul style="list-style-type: none"> • A termék műszaki adatai • Operációs rendszer • A termék beállítása és használata • Adatok biztonsági mentése • Hibaelhárítás és diagnosztika • Gyári és rendszerbeállítások visszaállítása • BIOS-információk 	<p>Lásd: <i>Me and My Dell</i> a www.dell.com/support/manuals weboldalon.</p> <p>Az adott termékre vonatkozó <i>Me and My Dell</i> weboldal megkereséséhez a következők segítségével azonosítsa a terméket:</p> <ul style="list-style-type: none"> • Válassza ki a Termék detektálása lehetőséget. • Keresse meg a terméket a Termékek megtekintése részben található legördülő menüben. • A keresőmezőbe írja be a következő adatokat: szolgáltatáscímke száma vagy termékazonosító.

A Dell elérhetőségei

Ha értékesítéssel, műszaki támogatással vagy ügyfélszolgálattal kapcsolatosan szeretne a Dellhez fordulni, látogasson el ide: www.dell.com/contactdell.

MEGJEGYZÉS Az elérhetőség országonként és termékenként változik, és előfordulhat, hogy néhány szolgáltatás nem áll rendelkezésre az Ön országában.

MEGJEGYZÉS Amennyiben nem rendelkezik aktív internetkapcsolattal, elérhetőségeinket megtalálhatja a vásárlást igazoló nyugtán, a csomagoláson, a számlán vagy a Dell-termékkatalógusban.