

Inspiron 3790

Servisní příručka

Poznámky, upozornění a varování

 **POZNÁMKA:** POZNÁMKA označuje důležité informace, které umožňují lepší využití produktu.

 **VÝSTRAHA:** UPOZORNĚNÍ varuje před možným poškozením hardwaru nebo ztrátou dat a obsahuje pokyny, jak těmto problémům předejít.

 **VAROVÁNÍ:** VAROVÁNÍ upozorňuje na potenciální poškození majetku a riziko úrazu nebo smrti.

Kapitola 1: Před manipulací uvnitř počítače.....	9
Než začnete.....	9
Kapitola 2: Po manipulaci uvnitř počítače.....	10
Kapitola 3: Bezpečnostní pokyny.....	11
Elektrostatický výboj – ochrana ESD.....	11
Antistatická servisní souprava.....	12
Přeprava citlivých součástí.....	13
Kapitola 4: Doporučené nástroje.....	14
Kapitola 5: Seznam šroubů.....	15
Kapitola 6: Demontáž optické jednotky.....	17
Postup.....	17
Kapitola 7: Montáž optické jednotky.....	19
Postup.....	19
Kapitola 8: Sejmutí spodního krytu.....	21
Přípravné kroky.....	21
Postup.....	21
Kapitola 9: Nasazení krytu základny.....	23
Postup.....	23
Následné kroky.....	24
Kapitola 10: Vyjmutí baterie.....	25
Bezpečnostní opatření týkající se lithium-iontové baterie.....	25
Přípravné kroky.....	25
Postup.....	25
Kapitola 11: Vložení baterie.....	27
Bezpečnostní opatření týkající se lithium-iontové baterie.....	27
Postup.....	27
Následné kroky.....	28
Kapitola 12: Vyjmutí paměťových modulů.....	29
Přípravné kroky.....	29
Postup.....	29
Kapitola 13: Montáž paměťových modulů.....	30

Postup.....	30
Následné kroky.....	30
Kapitola 14: Demontáž bezdrátové karty.....	31
Přípravné kroky.....	31
Postup.....	31
Kapitola 15: Instalace bezdrátové karty.....	33
Postup.....	33
Následné kroky.....	33
Kapitola 16: Demontáž desky konektoru optické mechaniky.....	34
Přípravné kroky.....	34
Postup.....	34
Kapitola 17: Montáž desky konektoru optické jednotky.....	35
Postup.....	35
Následné kroky.....	35
Kapitola 18: Vyjmutí knoflíkové baterie.....	36
Přípravné kroky.....	36
Postup.....	36
Kapitola 19: Vložení knoflíkové baterie.....	37
Postup.....	37
Následné kroky.....	37
Kapitola 20: Vyjmutí ventilátoru.....	38
Přípravné kroky.....	38
Postup.....	38
Kapitola 21: Výměna ventilátoru.....	40
Postup.....	40
Následné kroky.....	41
Kapitola 22: Demontáž disku SSD / paměťového modulu Intel Optane.....	42
Přípravné kroky.....	42
Postup demontáže disku SSD M.2 2230.....	42
Postup demontáže disku SSD M.2 2280 / paměti Intel Optane.....	43
Kapitola 23: Montáž disku SSD / paměťového modulu Intel Optane.....	44
Postup montáže disku SSD M.2 2230.....	44
Postup montáže disku SSD M.2 2280 / paměti Intel Optane.....	45
Následné kroky.....	45
Kapitola 24: Vyjmutí pevného disku.....	46
Přípravné kroky.....	46
Postup.....	46

Kapitola 25: Instalace pevného disku.....	48
Postup.....	48
Následné kroky.....	49
Kapitola 26: Vyjmutí dotykové podložky.....	50
Přípravné kroky.....	50
Postup.....	50
Kapitola 27: Výměna dotykové podložky.....	52
Postup.....	52
Následné kroky.....	53
Kapitola 28: Vyjmutí reproduktorů.....	54
Přípravné kroky.....	54
Postup.....	54
Kapitola 29: Instalace reproduktorů.....	55
Postup.....	55
Následné kroky.....	55
Kapitola 30: Demontáž chladiče.....	56
Přípravné kroky.....	56
Postup.....	56
Kapitola 31: Montáž chladiče.....	57
Postup.....	57
Následné kroky.....	57
Kapitola 32: Demontáž portu napájecího adaptéru.....	58
Demontáž sestavy displeje.....	58
Přípravné kroky.....	58
Postup.....	58
Postup.....	60
Kapitola 33: Montáž portu napájecího adaptéru.....	62
Postup.....	62
Montáž sestavy displeje.....	62
Postup.....	62
Následné kroky.....	64
Kapitola 34: Demontáž sestavy displeje.....	65
Přípravné kroky.....	65
Postup.....	65
Kapitola 35: Montáž sestavy displeje.....	68
Postup.....	68
Následné kroky.....	69

Kapitola 36: Vyjmutí desky V/V.....	70
Přípravné kroky.....	70
Postup.....	70
Kapitola 37: Montáž desky I/O.....	71
Postup.....	71
Následné kroky.....	71
Kapitola 38: Vyjmutí desky tlačítka napájení.....	72
Přípravné kroky.....	72
Postup.....	72
Kapitola 39: Instalace desky tlačítka napájení.....	74
Postup.....	74
Následné kroky.....	75
Kapitola 40: Demontáž základní desky.....	76
Přípravné kroky.....	76
Postup.....	76
Kapitola 41: Montáž základní desky.....	79
Postup.....	79
Následné kroky.....	80
Zadání servisního označení do programu pro nastavení systému BIOS.....	81
Kapitola 42: Demontáž vypínače se čtečkou otisků prstů.....	82
Přípravné kroky.....	82
Postup.....	82
Kapitola 43: Montáž vypínače se čtečkou otisků prstů.....	83
Postup.....	83
Následné kroky.....	83
Kapitola 44: Demontáž sestavy opěrky rukou a klávesnice.....	84
Přípravné kroky.....	84
Postup.....	84
Kapitola 45: Instalace sestavy opěrky rukou a klávesnice.....	86
Postup.....	86
Následné kroky.....	86
Kapitola 46: Demontáž čelního krytu displeje.....	87
Přípravné kroky.....	87
Postup.....	87
Kapitola 47: Montáž rámečku displeje.....	88
Postup.....	88



Následné kroky.....	88
Kapitola 48: Demontáž kamery.....	89
Přípravné kroky.....	89
Postup.....	89
Kapitola 49: Instalace kamery.....	90
Postup.....	90
Následné kroky.....	90
Kapitola 50: Demontáž panelu displeje.....	91
Přípravné kroky.....	91
Postup.....	91
Kapitola 51: Montáž panelu displeje.....	93
Postup.....	93
Následné kroky.....	94
Kapitola 52: Demontáž závěsů displeje.....	95
Přípravné kroky.....	95
Postup.....	95
Kapitola 53: Montáž závěsů displeje.....	96
Postup.....	96
Následné kroky.....	96
Kapitola 54: Vyjmutí kabelu displeje.....	97
Přípravné kroky.....	97
Postup.....	97
Kapitola 55: Výměna kabelu displeje.....	98
Postup.....	98
Následné kroky.....	98
Kapitola 56: Vyjmutí zadního krytu displeje a sestavy antény.....	99
Přípravné kroky.....	99
Postup.....	99
Kapitola 57: Montáž zadního krytu displeje a sestavy antény.....	100
Postup.....	100
Následné kroky.....	100
Kapitola 58: Ovladače zařízení.....	101
Nástroj pro instalaci softwaru Intel Chipset.....	101
Stažení ovladače grafické karty.....	101
Ovladač Intel Serial IO.....	101
Ovladač Intel Trusted Execution Engine Interface.....	102
Ovladač Intel Virtual Button.....	102

Ovladače bezdrátového připojení a Bluetooth.....	102
Kapitola 59: Konfigurace systému.....	103
Přehled systému BIOS.....	103
Spuštění programu pro nastavení systému BIOS.....	103
Navigační klávesy.....	103
Spouštěcí Sekvence.....	103
Možnosti nástroje System setup (Nastavení systému).....	104
Systémové heslo a heslo pro nastavení.....	109
Přiřazení hesla nastavení systému.....	109
Odstranění nebo změna stávajícího hesla k nastavení systému.....	109
Vymazání nastavení CMOS.....	110
Vymazání hesla k systému BIOS (nastavení systému) a systémového hesla.....	110
Kapitola 60: Řešení potíží.....	111
Rozšířená diagnostika vyhodnocení systému před jeho spuštěním (ePSA).....	111
Spuštění diagnostiky ePSA.....	111
Indikátory diagnostiky systému.....	111
Obnovení operačního systému.....	112
Aktualizace systému BIOS (klíč USB).....	112
Aktualizace systému BIOS.....	113
Restart napájení sítě Wi-Fi.....	113
Povolení paměti Intel Optane.....	113
Zakázání paměti Intel Optane.....	114
Uvolnění statické elektřiny (Flea power).....	114
Kapitola 61: Pomoc a kontakt na společnost Dell.....	115

Před manipulací uvnitř počítače

 **POZNÁMKA:** Obrázky v tomto dokumentu se mohou lišit od vašeho počítače v závislosti na sestavě, kterou jste si objednali.

Než začnete

1. Uložte a zavřete všechny otevřené soubory a ukončete všechny spuštěné aplikace.
2. Vypněte počítač. Klikněte na tlačítko: **Start** >  **Napájení** > **Vypnout**.
 **POZNÁMKA:** Používáte-li jiný operační systém, vyhledejte pokyny ohledně jeho vypnutí v příslušné dokumentaci.
3. Odpojte počítač a všechna připojená zařízení od elektrických zásuvek.
4. Odpojte od počítače všechna připojená síťová a periferní zařízení, jako například klávesnici, myš a monitor.
5. Vyjměte z počítače všechny paměťové karty nebo optické disky (pokud je potřeba).

Po manipulaci uvnitř počítače

 **VÝSTRAHA:** Pokud šrouby uvnitř počítače zůstanou uvolněné nebo volně ležet, můžete počítač vážně poškodit.

1. Našroubujte všechny šrouby a ujistěte se, že žádné nezůstaly volně uvnitř počítače.
2. Připojte všechna externí zařízení, periferní zařízení a kabely, které jste odpojili před prací uvnitř počítače.
3. Vraťte zpět všechny karty, disky a ostatní části, které jste odebrali před prací v počítači.
4. Připojte počítač a všechna připojená zařízení do elektrických zásuvek.
5. Zapněte počítač.

Bezpečnostní pokyny

Dodržováním následujících bezpečnostních zásad zabráníte možnému poškození počítače a zajistíte vlastní bezpečnost.

- i **POZNÁMKA:** Před manipulací uvnitř počítače si přečtěte bezpečnostní informace dodané s počítačem. Další informace o vzorových postupech v oblasti bezpečnosti naleznete na domovské stránce Regulatory Compliance (Soulad s předpisy) na adrese www.dell.com/regulatory_compliance.
- i **POZNÁMKA:** Než otevřete kryt počítače nebo jeho panely, odpojte veškeré zdroje napájení. Poté co dokončíte práci uvnitř počítače, namontujte všechny kryty, panely a šrouby a teprve poté připojte počítač k elektrické zásuvce.
- △ **VÝSTRAHA:** Chcete-li předejít poškození počítače, ujistěte se, že je pracovní plocha rovná a čistá.
- △ **VÝSTRAHA:** Abyste předešli poškození komponent a karet, držte je vždy pouze za hrany a nedotýkejte se jejich kolíků a kontaktů.
- △ **VÝSTRAHA:** Odstraňování problémů a opravy byste měli provádět pouze po autorizaci nebo výzvě tým technické pomoci Dell. Na škody způsobené neoprávněným servisním zásahem se nevztahuje záruka. Více informací najdete v bezpečnostních pokynech dodávaných s produktem nebo na adrese www.dell.com/regulatory_compliance.
- △ **VÝSTRAHA:** Dříve, než se dotknete některé části uvnitř počítače, odved'te elektrostatický náboj z vašeho těla tím, že se dotknete kovového předmětu, například některé kovové části na zadní straně počítače. Během manipulace se opakovaně dotýkejte nenatřeného kovového povrchu, abyste odvedli potenciální elektrostatický náboj, který může poškodit vnitřní součásti.
- △ **VÝSTRAHA:** Při odpojování kabelu tahejte za konektor nebo pásek pro vytahování, nikoli za samotný kabel. Některé kabely mohou být opatřeny konektory se západkami nebo přítlačnými šrouby, které je třeba před odpojením kabelu uvolnit. Při odpojování kabelů postupujte opatrně, aby nedošlo k ohnutí kolíků. Při připojování kabelů se ujistěte, že jsou porty a konektory správně otočeny a vyrovnány.
- △ **VÝSTRAHA:** Stiskem vysuňte všechny karty vložené ve čteče paměťových karet.

Elektrostatický výboj – ochrana ESD

Statická elektřina představuje významné riziko při manipulaci s elektronickými součástmi, zejména pak s citlivými díly, jako jsou rozšiřovací karty, procesory, paměťové moduly DIMM nebo systémové desky. Pouhé velmi malé výboje statické elektřiny dokážou obvody poškodit způsobem, který na první pohled není patrný, ale může způsobovat občasné problémy či zkrácení životnosti produktu. Neustále rostoucí požadavky na nižší spotřebu a vyšší hustotu způsobují, že se ze statické elektřiny stává stále větší problém.

Vzhledem ke zvýšené hustotě polovodičů jsou poslední produkty společnosti Dell náchylnější na poškození statickou elektřinou. Z toho důvodu již některé dříve schválené postupy manipulace s díly nadále nelze uplatňovat.

Poškození statickou elektřinou může způsobovat dva typy poruch – katastrofické a občasné.

- **Katastrofické** – Katastrofické poruchy představují přibližně 20 % poruch způsobených statickou elektřinou. Takové poruchy způsobují okamžité a úplné vyřazení zařízení z provozu. Příkladem katastrofické poruchy je zásah paměťového modulu DIMM statickou elektřinou, jehož důsledkem je příznak „No POST / No Video“ (Žádný test POST / Žádné video) doprovázený zvukovým signálem, jenž značí chybějící nebo nefunkční paměť.
- **Občasné** – Občasné poruchy představují přibližně 80 % poruch způsobených statickou elektřinou. Ve většině případů tyto poruchy nejsou okamžitě rozeznatelné. Paměťový modul DIMM je zasažen statickou elektřinou, ale trasování je pouze oslabeno a navenek nevykazuje známky poškození. Oslabená trasa se může tavit celé týdny či měsíce a během toho může docházet ke zhoršování integrity paměti, občasným chybám atd.

Ještě obtížněji rozpoznatelným a odstranitelným druhem poškození jsou takzvané latentní poruchy.

Poškození statickou elektřinou můžete předejít následujícím způsobem:

- Nasaďte si antistatické poutko na zápěstí, které je řádně uzemněno pomocí vodiče. Použití antistatických poutek na zápěstí bez uzemnění pomocí vodiče nadále není povoleno, protože neumožňuje odpovídající ochranu. Dotykem šasi před manipulací s díly nezajistíte odpovídající ochranu součástí, jež jsou vůči statické elektřině obzvláště citlivé.
- Se všemi součástmi, které jsou citlivé na elektrostatické výboje, manipulujte v oblasti, kde nehrozí kontakt se statickou elektřinou. Pokud je to možné, použijte antistatické podlahové podložky a podložky na pracovní stůl.
- Součást citlivou na elektrostatické výboje vyjměte z antistatického obalu až tehdy, když budete připraveni ji nainstalovat v počítači. Před rozbalením antistatického obalu odstraňte ze svého těla statickou elektřinu.
- Součást citlivou na elektrostatické výboje před přepravou umístěte do antistatické nádoby nebo obalu.

Antistatická servisní souprava

Nemonitorovaná servisní souprava je nejčastěji používanou servisní soupravou. Každá servisní souprava sestává ze tří hlavních součástí: antistatické podložky, poutka na zápěstí a propojovacího vodiče.

Součásti antistatické servisní soupravy

Součásti antistatické servisní soupravy jsou následující:

- **Antistatická podložka** – Antistatická podložka je elektricky nevodivá a při servisních zákrocích slouží k odkládání dílů. Před použitím antistatické podložky je třeba si řádně nasaďit poutko na zápěstí a propojovacím vodičem je připojit k této rohožce nebo jakémukoli holému plechovému dílu systému, na kterém pracujete. Jakmile budete takto řádně připraveni, náhradní díly lze vyjmout z antistatického obalu a umístit přímo na podložku. Dílům citlivým na statickou elektřinu nic nehrozí, pokud je máte v ruce, na antistatické rohožce, v systému nebo v obalu.
- **Poutko na zápěstí a propojovací vodič** – Poutko na zápěstí lze propojovacím vodičem připojit přímo k holému plechovému dílu hardwaru (pokud antistatická podložka není potřeba) nebo k antistatické podložce, jež chrání hardware, který jste na ni umístili. Fyzickému propojení poutka na zápěstí, propojovacího vodiče, vaší pokožky, antistatické podložky a hardwaru se říká vodivé propojení. Používejte pouze servisní soupravy s poutkem na zápěstí, podložkou a propojovacím vodičem. Nikdy nepoužívejte poutka na zápěstí bez vodiče. Mějte vždy na paměti, že vnitřní vodiče poutka na zápěstí jsou náchylné na běžné opotřebení a musí být pravidelně kontrolovány příslušnou zkoušečkou, aby nedošlo k nechtěnému poškození hardwaru statickou elektřinou. Poutko na zápěstí a propojovací vodič doporučujeme přezkušovat jednou týdně.
- **Zkoušečka antistatického poutka na zápěstí** – Vodiče uvnitř antistatického poutka se postupem času opotřebovávají. Pokud používáte nemonitorovanou servisní soupravu, poutko na zápěstí doporučujeme přezkušovat před každým požadavkem na opravu a nejméně jednou týdně. Nejlépe se k tomu hodí zkoušečka poutek na zápěstí. Pokud vlastní zkoušečku poutek na zápěstí nemáte, zeptejte se, jestli ji nemají ve vaší oblastní pobožce. Chcete-li poutko na zápěstí přezkoušet, připojte je propojovacím vodičem ke zkoušečce a stiskněte příslušné tlačítko. Pokud zkouška dopadne úspěšně, rozsvítí se zelený indikátor LED, pokud nikoli, rozsvítí se červený indikátor LED a ozve se zvuková výstraha.
- **Izolační prvky** – Zařízení citlivá na statickou elektřinu (např. plastové kryty chladičů) je nezbytně nutné udržovat v dostatečné vzdálenosti od vnitřních dílů, které slouží jako izolátory a často jsou velmi nabitě.
- **Pracovní prostředí** – Před použitím antistatické servisní soupravy posuďte situaci na pracovišti u zákazníka. Například při servisu serverů se souprava používá jiným způsobem než při servisu stolních a přenosných počítačů. Servery jsou obvykle umístěny v racku v datovém centru, zatímco stolní a přenosné počítače se obvykle nacházejí na stolech v kancelářích či kancelářských kójičkách. K práci vždy zvolte velkou, otevřenou a rovnou plochu, na které se nic nenachází a kam se antistatická souprava společně s opravovaným systémem snadno vejdou. Na pracovišti by také neměly být žádné izolační prvky, které by mohly způsobit zásah statickou elektřinou. Při manipulaci s jakýmkoli hardwarovými součástmi je nutné veškeré izolátory v pracovní oblasti (jako je polystyren či jiné plasty) vždy umístit do minimální vzdálenosti 30 centimetrů (12 palců) od citlivých dílů.
- **Antistatický obal** – Veškerá zařízení citlivá na statickou elektřinu musí být přepravována a předávána v antistatickém obalu. Doporučuje se použití kovových staticky stíněných obalů. Poškozenou součást je třeba vrátit ve stejném antistatickém obalu, v jakém jste obdrželi náhradní díl. Antistatický obal je nutné přehnout a zalepit lepicí páskou. Také je nutné použít pěnový obalový materiál, který byl součástí balení náhradního dílu. Zařízení citlivá na statickou elektřinu vyjměte z obalu pouze na pracovním povrchu, který chrání před statickou elektřinou. Tato zařízení nikdy neumísťujte na antistatický obal, protože antistatické stínění funguje pouze uvnitř tohoto obalu. Součásti vždy držte v ruce nebo umístěte na antistatickou podložku, do systému nebo do antistatického obalu.
- **Přeprava citlivých součástí** – Přepřevované součásti (např. náhradní díly nebo díly vrácené společnosti Dell), které jsou citlivé na statickou elektřinu, je bezpodmínečně nutné chránit v antistatických obalech.

Shrnutí ochrany před statickou elektřinou

Doporučuje se, aby všichni technici při servisních zákrocích na produktech Dell vždy používali běžné antistatické poutko na zápěstí s propojovacím uzemňovacím vodičem a antistatickou podložkou. Dále je nezbytně nutné, aby technici při servisu chránili citlivé součásti od všech izolátorů a aby k přepravě těchto součástí používali antistatické obaly.

Přeprava citlivých součástí

Přepřítované součásti (např. náhradní díly nebo díly vracené společnosti Dell), které jsou citlivé na statickou elektřinu, je bezpodmínečně nutné chránit v antistatických obalech.

Zvedání vybavení

Při zvedání těžkého vybavení se řiďte následujícími pokyny:

 **VÝSTRAHA: Nezvedejte předměty o hmotnosti překračující 50 liber. Vždy využijte pomoc dalších lidí nebo mechanického zvedacího zařízení.**

1. Nohama se pevně zapřete. Rozkročte se s chodidly do stran na stabilním povrchu.
2. Zatněte břišní svaly. Břišní svaly při zvedání podepírají vaši páteř, čímž kompenzují působení tíhy zvedaného předmětu.
3. Ke zvedání využijte sílu svých nohou, nikoli zad.
4. Zvedaný předmět si držte u těla. Čím blíže jej budete mít k páteři, tím méně budete namáhat svá záda.
5. Při zvedání či pokládání předmětu držte záda rovně. Zvedaný předmět nezatěžujte vlastní vahou. Při zvedání nekrúte svým tělem ani zády.
6. Stejnými pokyny, avšak v opačném pořadí, se řiďte při pokládání předmětu.

Doporučené nástroje















Postupy uvedené v tomto dokumentu mohou vyžadovat použití následujících nástrojů:

- Křížový šroubovák č. 1
- Plochý šroubovák
- plastová jehla









Seznam šroubů

- POZNÁMKA:** Při demontáži šroubů z určité komponenty se doporučuje poznačit si typ a množství šroubů a uložit je do krabičky na šrouby. Pak bude možné při zpětné montáži komponenty použít správný počet a typ šroubů.
- POZNÁMKA:** Některé počítače mají magnetické povrchy. Ujistěte se, že při výměně komponenty nezůstávají šrouby přichycené k podobnému povrchu.
- POZNÁMKA:** Barva šroubu se může lišit v závislosti na objednané konfiguraci.

Tabulka 1. Seznam šroubů

Součástka	Přípevněna k	Typ šroubu	Množství	Obrázek šroubu
Spodní kryt	Sestava optické jednotky	M2x4	2	
Spodní kryt	Sestava opěrky rukou a klávesnice	M2,5x7	6	
Baterie	Sestava opěrky rukou a klávesnice	M2x3	4	
Panel displeje	Zadní kryt displeje a sestava antény	M2x3	4	
Ventilátor	Sestava opěrky rukou a klávesnice	M2,5x5	3	
Sestava pevného disku	Sestava opěrky rukou a klávesnice	M2x3	4	
Držák pevného disku	Pevný disk	M3x3	4	
Chladič (pro počítače dodávané se samostatnou grafikou)	Základní deska	M2x3	3	
Klouby	Sestava opěrky rukou a klávesnice	M2,5x5	5	
Držáky pantu	Zadní kryt displeje a sestava antény	M2,5x4	8	
Držáky pantu	Zadní kryt displeje a sestava antény	M2x3	2	
deska I/O	Sestava opěrky rukou a klávesnice	M2x4	1	
Držák optické jednotky	Optická mechanika	M2x3	2	
Deska konektoru optické jednotky	Sestava opěrky rukou a klávesnice	M2x2 s velkou hlavou	1	

Tabulka 1. Seznam šroubů (pokračování)

Součástka	Přípevněna k	Typ šroubu	Množství	Obrázek šroubu
Port napájecího adaptéru	Sestava opěrky rukou a klávesnice	M2x3	1	
Deska vypínače	Sestava opěrky rukou a klávesnice	M2x2	1	
Vypínač se čtečkou otisků prstů (volitelně)	Sestava opěrky rukou a klávesnice	M2x2	1	
Tepelný kryt M.2 2230/2280	Sestava opěrky rukou a klávesnice	M2x3	1	
Disk SSD M.2 2230	Tepelný kryt M.2 2230	M2x2,2	1	
Základní deska	Sestava opěrky rukou a klávesnice	M2x4	1	
Dotyková podložka	Sestava opěrky rukou a klávesnice	M2x2	4	
Držák bezdrátové karty	Základní deska	M2x3	1	

Demontáž optické jednotky

POZNÁMKA: Před manipulací s vnitřními částmi počítače si přečtěte bezpečnostní informace dodané s počítačem a postupujte podle kroků popsaných v části [Před manipulací uvnitř počítače](#). Po dokončení práce uvnitř počítače postupujte podle pokynů v části [Po manipulaci uvnitř počítače](#). Další informace o vzorových postupech v oblasti bezpečnosti naleznete na domovské stránce Regulatory Compliance (Soulad s předpisy) na adrese www.dell.com/regulatory_compliance.

Postup

1. Vyšroubujte dva šrouby (M2x4), kterými je sestava optické jednotky připevněna ke spodnímu krytu.
2. Pomocí šroubováku vytlačte optickou jednotku skrze slot a uvolněte tak sestavu optické jednotky z její pozice.
3. Vysuňte sestavu optické jednotky z pozice pro optickou jednotku.

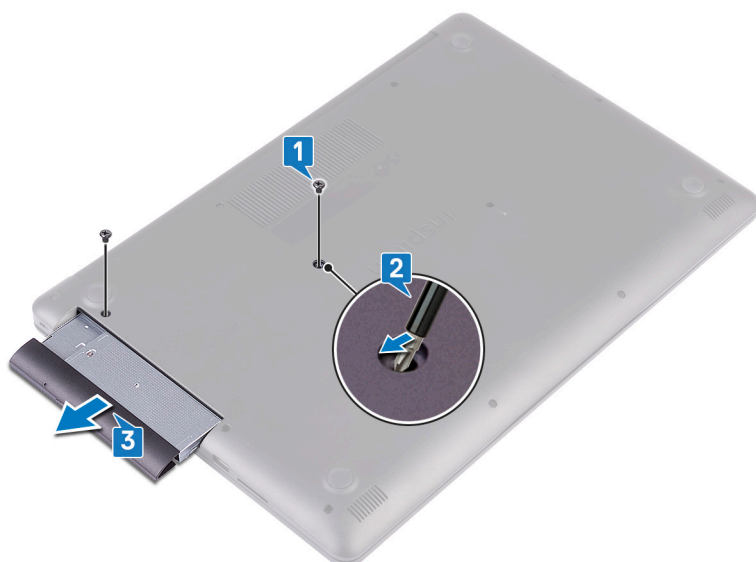

4. Vyšroubujte dva šrouby (M2x3), kterými je držák optické jednotky připevněn k optické jednotce.
5. Odstraňte držák optické jednotky z optické jednotky.



6. Opatrně vytáhněte čelní kryt optické jednotky a oddělte jej od optické jednotky.



Montáž optické jednotky

POZNÁMKA: Před manipulací s vnitřními částmi počítače si přečtěte bezpečnostní informace dodané s počítačem a postupujte podle kroků popsaných v části [Před manipulací uvnitř počítače](#). Po dokončení práce uvnitř počítače postupujte podle pokynů v části [Po manipulaci uvnitř počítače](#). Další informace o vzorových postupech v oblasti bezpečnosti naleznete na domovské stránce Regulatory Compliance (Soulad s předpisy) na adrese www.dell.com/regulatory_compliance.

Postup

1. Zarovnejte západky na čelním krytu optické jednotky se sloty v optické jednotce a zacvakněte jej na místo.



2. Zarovnejte otvory pro šrouby na optické jednotce s otvory na optické jednotce.
3. Zašroubujte dva šrouby (M2x3), kterými je držák optické jednotky připevněn k optické jednotce.



4. Zasuňte sestavu optické jednotky do příslušné pozice.
5. Zarovnejte otvor pro šroub na držáku optické jednotky s otvorem pro šroub na spodním krytu.
6. Našroubujte dva šrouby (M2x4), kterými je sestava optické jednotky připevněna ke spodnímu krytu.

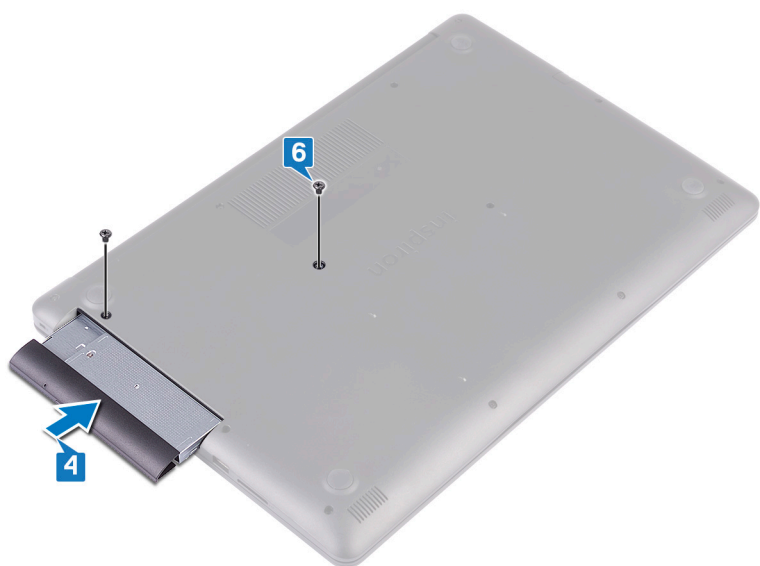

Sejmutí spodního krytu

POZNÁMKA: Před manipulací s vnitřními částmi počítače si přečtěte bezpečnostní informace dodané s počítačem a postupujte podle kroků popsaných v části [Před manipulací uvnitř počítače](#). Po dokončení práce uvnitř počítače postupujte podle pokynů v části [Po manipulaci uvnitř počítače](#). Další informace o vzorových postupech v oblasti bezpečnosti naleznete na domovské stránce Regulatory Compliance (Soulad s předpisy) na adrese www.dell.com/regulatory_compliance.

Přípravné kroky

Vyjměte optickou jednotku.

Postup

1. Vyšroubujte pět jisticích šroubků ze spodního krytu.
2. Odšroubujte dva šrouby (M2x2), které upevňují kryt základny k sestavě opěrky rukou a klávesnice.
3. Vyšroubujte šest šroubů (M2,5x7), jimiž je spodní kryt připevněn k sestavě opěrky rukou a klávesnice.

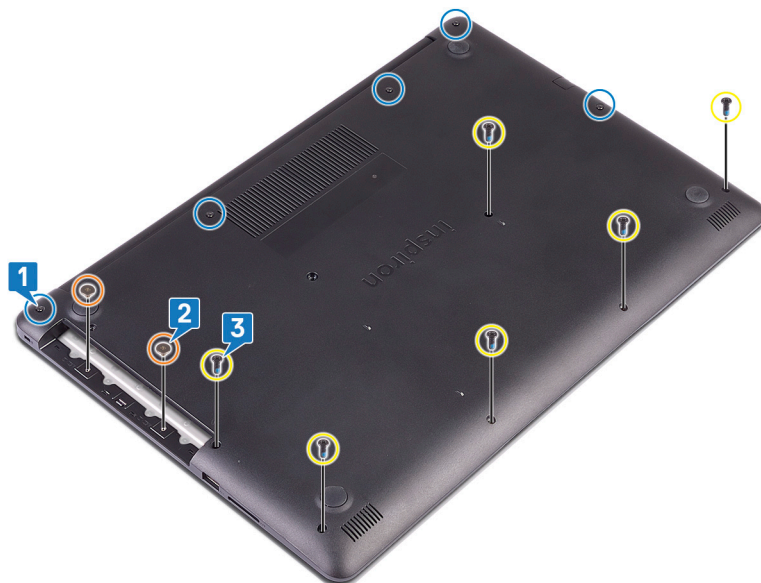

4. Pomocí plastové jehly uvolněte kryt základny, přičemž začněte v levém horním rohu základny počítače.
5. Zvedněte kryt základny pod úhlem ze sestavy opěrky rukou a klávesnice.



i **POZNÁMKA:** Následující postup platí pouze v případě, že chcete z počítače demontovat nějakou další součást.

6. Odpojte kabel baterie od základní desky.

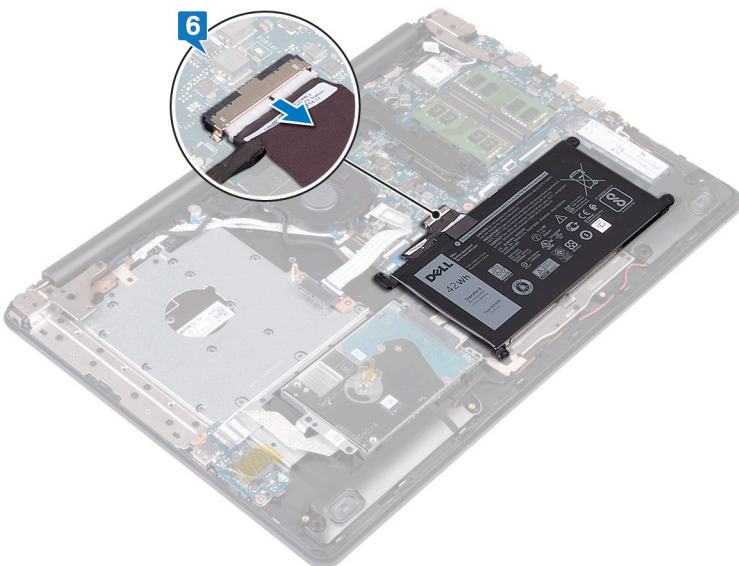

7. Stiskněte a podržte tlačítko napájení po dobu 5 sekund pro uzemnění počítače a odstranění statické elektřiny.

Nasazení krytu základny

POZNÁMKA: Před manipulací s vnitřními částmi počítače si přečtěte bezpečnostní informace dodané s počítačem a postupujte podle kroků popsaných v části [Před manipulací uvnitř počítače](#). Po dokončení práce uvnitř počítače postupujte podle pokynů v části [Po manipulaci uvnitř počítače](#). Další informace o vzorových postupech v oblasti bezpečnosti naleznete na domovské stránce Regulatory Compliance (Soulad s předpisy) na adrese www.dell.com/regulatory_compliance.

Postup

1. Připojte kabel baterie k základní desce (pokud je potřeba).

VÝSTRAHA: Chcete-li se vyvarovat náhodného poškození portu napájecího adaptéru, netlačte spodní kryt proti portu napájecího adaptéru při zaklapaní spodního krytu do základny počítače.

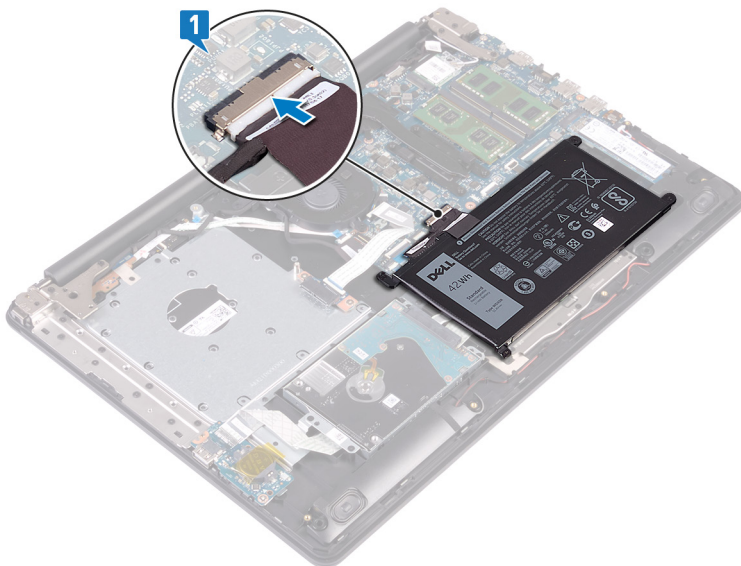

2. Umístěte spodní kryt na sestavu opěrky rukou a klávesnice a zaklapněte ho na místo, začněte od portu napájecího adaptéru.

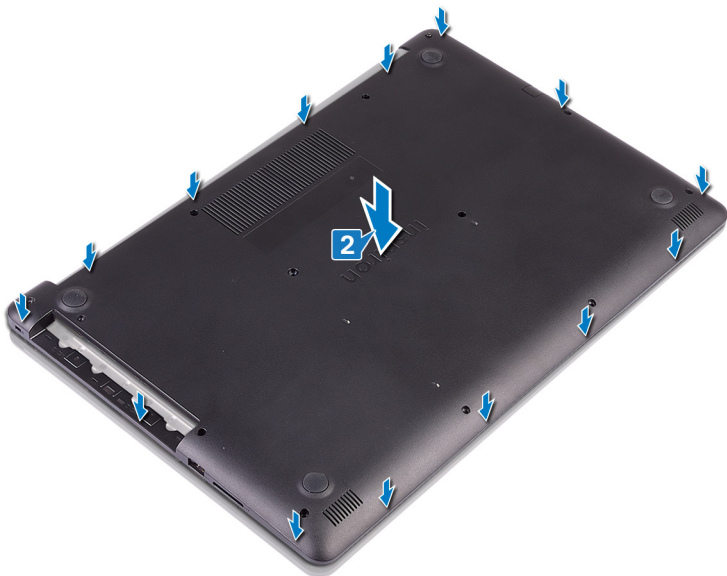

3. Zašroubujte šest šroubů (M2,5x7), jimiž je spodní kryt připevněn k sestavě opěrky pro dlaň a klávesnice.
4. Zašroubujte dva šrouby (M2x2), jimiž je spodní kryt připevněn k sestavě opěrky rukou a klávesnice.
5. Utáhněte pět jisticích šroubků, jimiž je spodní kryt připevněn k sestavě opěrky pro dlaň a klávesnice.

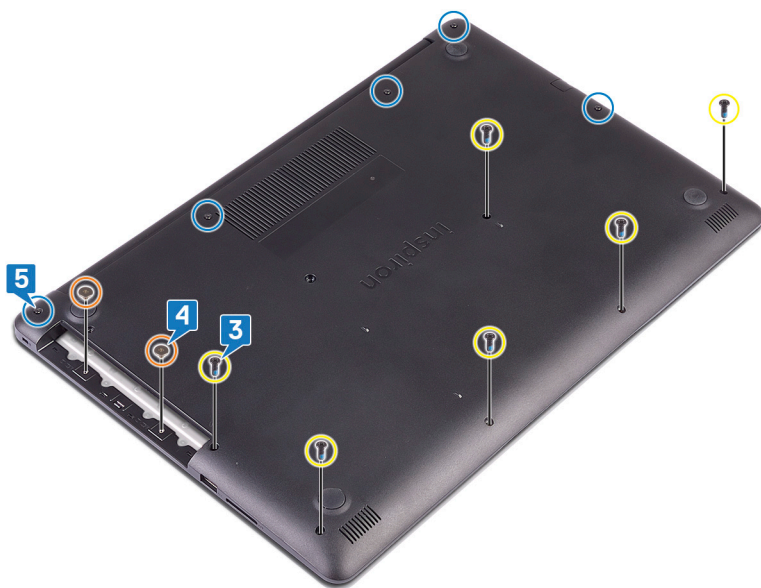

Následné kroky

Vložte optickou jednotku.

Vyjmutí baterie

POZNÁMKA: Před manipulací s vnitřními částmi počítače si přečtěte bezpečnostní informace dodané s počítačem a postupujte podle kroků popsaných v části [Před manipulací uvnitř počítače](#). Po dokončení práce uvnitř počítače postupujte podle pokynů v části [Po manipulaci uvnitř počítače](#). Další informace o vzorových postupech v oblasti bezpečnosti naleznete na domovské stránce Regulatory Compliance (Soulad s předpisy) na adrese www.dell.com/regulatory_compliance.

Bezpečnostní opatření týkající se lithium-iontové baterie

⚠ VÝSTRAHA:

- Při manipulaci s lithium-iontovými bateriemi postupujte opatrně.
- Před vyjmutím ze systému baterii co nejvíce vybijte. Stačí ze systému odpojit síťový adaptér a nechat baterii vybit.
- Nerozbíjejte, neupouštějte, nedeformujte ani neprobíjejte baterii cizími objekty.
- Nevystavujte baterii vysokým teplotám a nerozebírejte bateriové sady a články.
- Nevvíjejte tlak na povrch baterie.
- Neohýbejte baterii.
- Nepoužívejte k vypáčení nebo vytažení baterie žádné nástroje.
- Během servisu tohoto produktu nesmí dojít ke ztrátě ani nesprávnému umístění žádného šroubu, aby nedošlo k neúmyslnému proražení nebo poškození baterie nebo jiných součástí systému.
- Pokud se baterie zasekne v zařízení následkem vyboulení, nepokoušejte se ji uvolnit; propíchnutí, ohnutí nebo rozbití lithium-iontové baterie může být nebezpečné. V takovém případě kontaktujte podporu a vyžádejte si pomoc a další pokyny.
- Pokud se baterie zasekne v počítači následkem vyboulení, nepokoušejte se ji uvolnit – propíchnutí, ohnutí nebo rozbití lithium-iontové baterie může být nebezpečné. V takovém případě kontaktujte technickou podporu společnosti Dell a vyžádejte si pomoc. Viz www.dell.com/contactdell.
- Vždy objednávejte originální baterie na stránkách www.dell.com nebo od autorizovaných partnerů a prodejců Dell.

Přípravné kroky

1. Vyjměte [optickou jednotku](#).
2. Sejměte [spodní kryt](#).

Postup

POZNÁMKA: Před následujícími úkony nezapomeňte odpojit kabel baterie od základní desky.

1. Vyšroubujte čtyři šrouby (M2x3), které upevňují baterii k sestavě opěrky rukou a klávesnice.
2. Zvedněte baterii ze sestavy opěrky rukou a klávesnice.

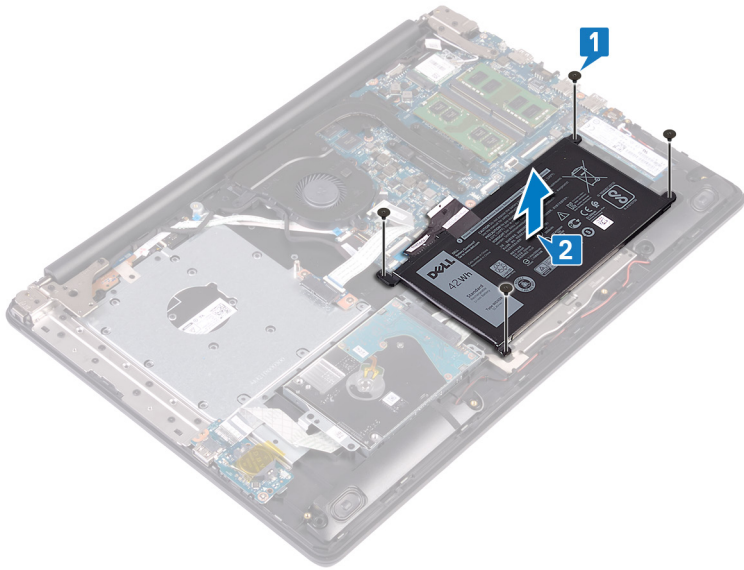

Vložení baterie

POZNÁMKA: Před manipulací s vnitřními částmi počítače si přečtěte bezpečnostní informace dodané s počítačem a postupujte podle kroků popsaných v části [Před manipulací uvnitř počítače](#). Po dokončení práce uvnitř počítače postupujte podle pokynů v části [Po manipulaci uvnitř počítače](#). Další informace o vzorových postupech v oblasti bezpečnosti naleznete na domovské stránce Regulatory Compliance (Soulad s předpisy) na adrese www.dell.com/regulatory_compliance.

Bezpečnostní opatření týkající se lithium-iontové baterie

⚠ VÝSTRAHA:

- Při manipulaci s lithium-iontovými bateriemi postupujte opatrně.
- Před vyjmutím ze systému baterii co nejvíce vybijte. Stačí ze systému odpojit síťový adaptér a nechat baterii vybit.
- Nerozbíjejte, neupouštějte, nedeformujte ani neprobíjejte baterii cizími objekty.
- Nevystavujte baterii vysokým teplotám a nerozebírejte bateriové sady a články.
- Nevyvíjejte tlak na povrch baterie.
- Neohýbejte baterii.
- Nepoužívejte k vypáčení nebo vytažení baterie žádné nástroje.
- Během servisu tohoto produktu nesmí dojít ke ztrátě ani nesprávnému umístění žádného šroubu, aby nedošlo k neúmyslnému proražení nebo poškození baterie nebo jiných součástí systému.
- Pokud se baterie zasekne v zařízení následkem vyboulení, nepokoušejte se ji uvolnit; propíchnutí, ohnutí nebo rozbití lithium-iontové baterie může být nebezpečné. V takovém případě kontaktujte podporu a vyžádejte si pomoc a další pokyny.
- Pokud se baterie zasekne v počítači následkem vyboulení, nepokoušejte se ji uvolnit – propíchnutí, ohnutí nebo rozbití lithium-iontové baterie může být nebezpečné. V takovém případě kontaktujte technickou podporu společnosti Dell a vyžádejte si pomoc. Viz www.dell.com/contactdell.
- Vždy objednávejte originální baterie na stránkách www.dell.com nebo od autorizovaných partnerů a prodejců Dell.

Postup

1. Zarovnejte otvory pro šrouby na baterii s otvory pro šrouby na sestavě opěrky rukou a klávesnice.
2. Zašroubujte čtyři šrouby (M2x3), které upevní baterii k sestavě opěrky rukou a klávesnice.

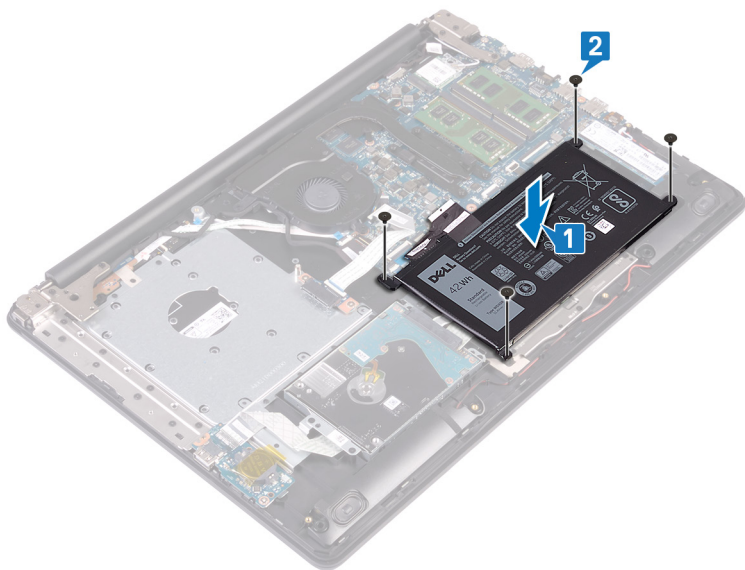

Následné kroky

1. Nasad'te [spodní kryt](#).
2. Vložte [optickou jednotku](#).

Vyjmutí paměťových modulů

POZNÁMKA: Před manipulací s vnitřními částmi počítače si přečtěte bezpečnostní informace dodané s počítačem a postupujte podle kroků popsaných v části [Před manipulací uvnitř počítače](#). Po dokončení práce uvnitř počítače postupujte podle pokynů v části [Po manipulaci uvnitř počítače](#). Další informace o vzorových postupech v oblasti bezpečnosti naleznete na domovské stránce Regulatory Compliance (Soulad s předpisy) na adrese www.dell.com/regulatory_compliance.

Přípravné kroky

1. Vyjměte [optickou jednotku](#).
2. Sejměte [spodní kryt](#).

Postup

POZNÁMKA: V závislosti na objednané konfiguraci může mít počítač až dva paměťové moduly. Jestliže demontujete oba paměťové moduly, opakujte následující postup dvakrát.

1. V počítači najděte paměťový modul.

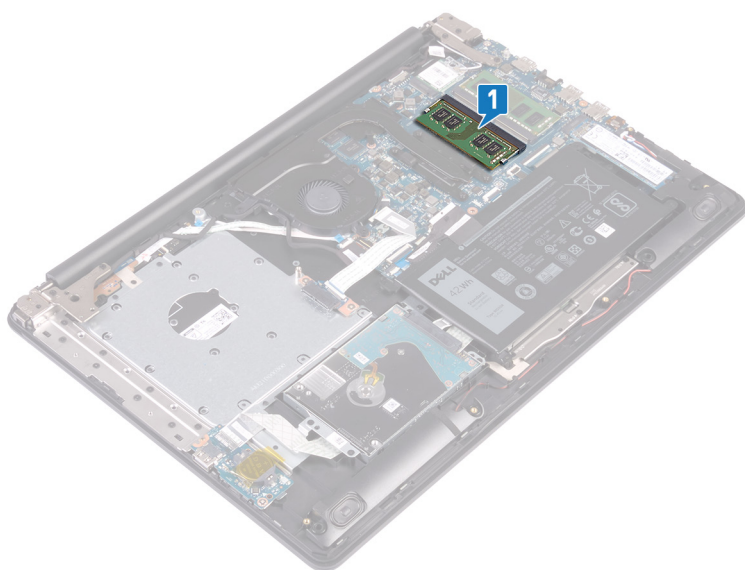

2. Prsty opatrně roztáhněte zajišťovací spony na každém konci slotu paměťového modulu tak, aby modul lehce vyskočil.
3. Vyjměte paměťový modul ze slotu paměťového modulu.

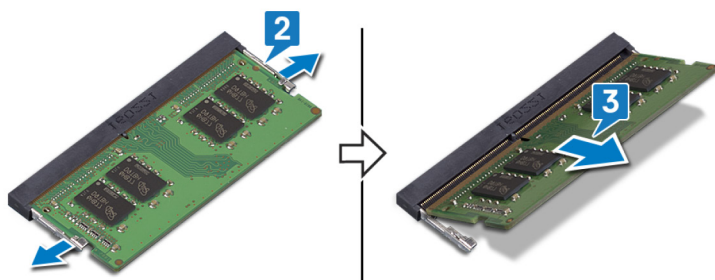

Montáž paměťových modulů

POZNÁMKA: Před manipulací s vnitřními částmi počítače si přečtěte bezpečnostní informace dodané s počítačem a postupujte podle kroků popsaných v části [Před manipulací uvnitř počítače](#). Po dokončení práce uvnitř počítače postupujte podle pokynů v části [Po manipulaci uvnitř počítače](#). Další informace o vzorových postupech v oblasti bezpečnosti naleznete na domovské stránce Regulatory Compliance (Soulad s předpisy) na adrese www.dell.com/regulatory_compliance.

Postup

POZNÁMKA: Tento počítač může obsahovat až dva paměťové moduly. Jestliže instalujete dva paměťové moduly, opakujte následující postup dvakrát.

1. Zarovnejte zářez na hraně paměťového modulu s výčnělkem na slotu paměťového modulu.
2. Zasuňte paměťový modul pod úhlem pevně do slotu.
3. Zatlačte na paměťový modul směrem dolů, aby zapadl na místo.

POZNÁMKA: Jestliže neuslyšíte cvaknutí, modul vyjměte a postup vkládání zopakujte.

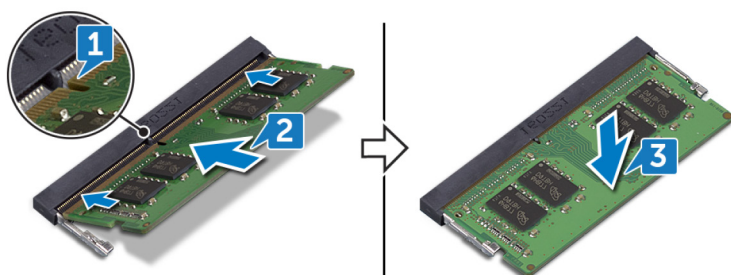

Následné kroky

1. Nasaďte [spodní kryt](#).
2. Vložte [optickou jednotku](#).

Demontáž bezdrátové karty

POZNÁMKA: Před manipulací s vnitřními částmi počítače si přečtěte bezpečnostní informace dodané s počítačem a postupujte podle kroků popsaných v části [Před manipulací uvnitř počítače](#). Po dokončení práce uvnitř počítače postupujte podle pokynů v části [Po manipulaci uvnitř počítače](#). Další informace o vzorových postupech v oblasti bezpečnosti naleznete na domovské stránce Regulatory Compliance (Soulad s předpisy) na adrese www.dell.com/regulatory_compliance.

Přípravné kroky

1. Vyjměte [optickou jednotku](#).
2. Sejměte [spodní kryt](#).

Postup

1. V počítači najděte bezdrátovou kartu.

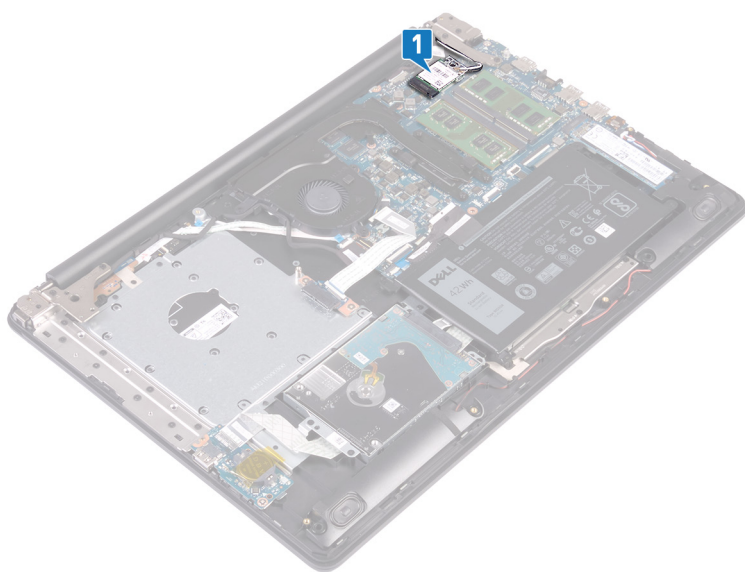

2. Vyšroubujte šroub (M2x3), který připevňuje držák bezdrátové karty k základní desce.
3. Držák bezdrátovou karty vysuňte a odeberte z bezdrátové karty.
4. Pomocí plastové jehly odpojte anténní kabely od bezdrátové karty.
5. Bezdrátovou kartu vysuňte a demontujte ze slotu pro bezdrátovou kartu.

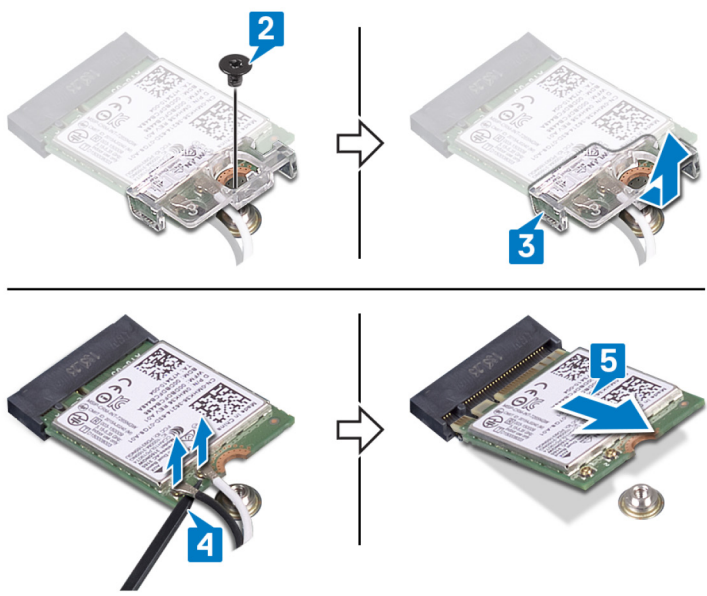

Instalace bezdrátové karty

POZNÁMKA: Před manipulací s vnitřními částmi počítače si přečtěte bezpečnostní informace dodané s počítačem a postupujte podle kroků popsaných v části [Před manipulací uvnitř počítače](#). Po dokončení práce uvnitř počítače postupujte podle pokynů v části [Po manipulaci uvnitř počítače](#). Další informace o vzorových postupech v oblasti bezpečnosti naleznete na domovské stránce Regulatory Compliance (Soulad s předpisy) na adrese www.dell.com/regulatory_compliance.

Postup

VÝSTRAHA: Abyste zamezili poškození bezdrátové karty, neumísťujte pod ni žádné kabely.

1. Připojte anténní kabely k bezdrátové kartě.

Následující tabulka uvádí barevné schéma anténních kabelů pro bezdrátové karty podporované tímto počítačem.

Tabulka 2. Barevné schéma anténních kabelů

Konektory na bezdrátové kartě	Barva anténního kabelu
Hlavní (bílý trojúhelník)	Bílá
Pomocný (černý trojúhelník)	Černá

2. Nasuňte a nainstalujte držák bezdrátové karty na bezdrátovou kartu.
3. Zarovnejte zářez na bezdrátové kartě s výčnělkem na slotu pro bezdrátovou kartu a zasuňte kartu šikmo do slotu.
4. Zašroubujte šroub (M2x3), kterým je držák bezdrátové karty připevněn k bezdrátové kartě a sestavě opěrky rukou a klávesnice.

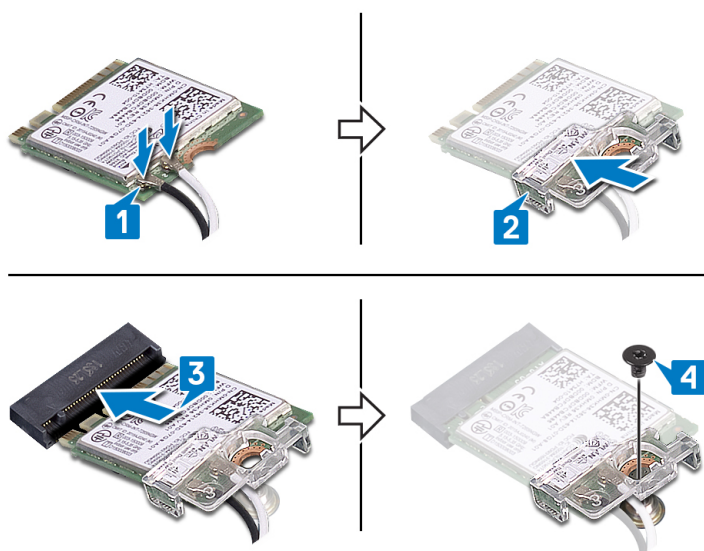

Následné kroky

1. Nasad'te [spodní kryt](#).
2. Vložte [optickou jednotku](#).

Demontáž desky konektoru optické mechaniky

POZNÁMKA: Před manipulací s vnitřními částmi počítače si přečtěte bezpečnostní informace dodané s počítačem a postupujte podle kroků popsaných v části [Před manipulací uvnitř počítače](#). Po dokončení práce uvnitř počítače postupujte podle pokynů v části [Po manipulaci uvnitř počítače](#). Další informace o vzorových postupech v oblasti bezpečnosti naleznete na domovské stránce Regulatory Compliance (Soulad s předpisy) na adrese www.dell.com/regulatory_compliance.

Přípravné kroky

1. Vyjměte [optickou jednotku](#).
2. Sejměte [spodní kryt](#).

Postup

POZNÁMKA: Platí pouze pro počítače dodávané s optickou jednotkou.

1. Zvedněte západku a odpojte kabel desky konektoru optické jednotky od základní desky.
2. Vyšroubujte dva šrouby (M2x2) upevňující desku konektoru optické jednotky k sestavě opěrky rukou a klávesnice.
3. Zdvihněte desku konektoru optické jednotky společně s kabelem ze sestavy opěrky rukou a klávesnice.

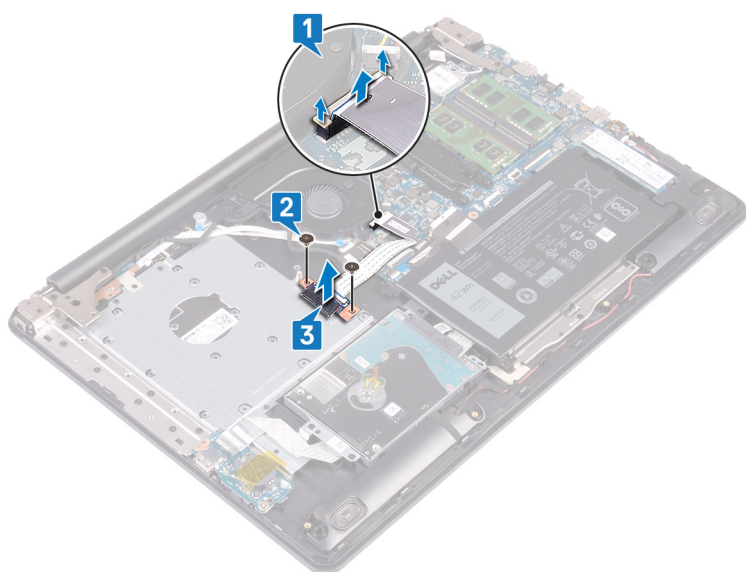

Montáž desky konektoru optické jednotky

POZNÁMKA: Před manipulací s vnitřními částmi počítače si přečtěte bezpečnostní informace dodané s počítačem a postupujte podle kroků popsaných v části [Před manipulací uvnitř počítače](#). Po dokončení práce uvnitř počítače postupujte podle pokynů v části [Po manipulaci uvnitř počítače](#). Další informace o vzorových postupech v oblasti bezpečnosti naleznete na domovské stránce Regulatory Compliance (Soulad s předpisy) na adrese www.dell.com/regulatory_compliance.

Postup

1. Otvor pro šroub na desce konektoru optické jednotky zarovnejte s otvorem pro šroub na sestavě opěrky rukou a klávesnice.
2. Zašroubujte dva šrouby (M2x2) upevňující desku konektoru optické jednotky k sestavě opěrky rukou a klávesnice.
3. Připojte kabel desky konektoru optické jednotky k základní desce.
4. Zavřete západku, která upevňuje kabel desky konektoru optické jednotky k základní desce.

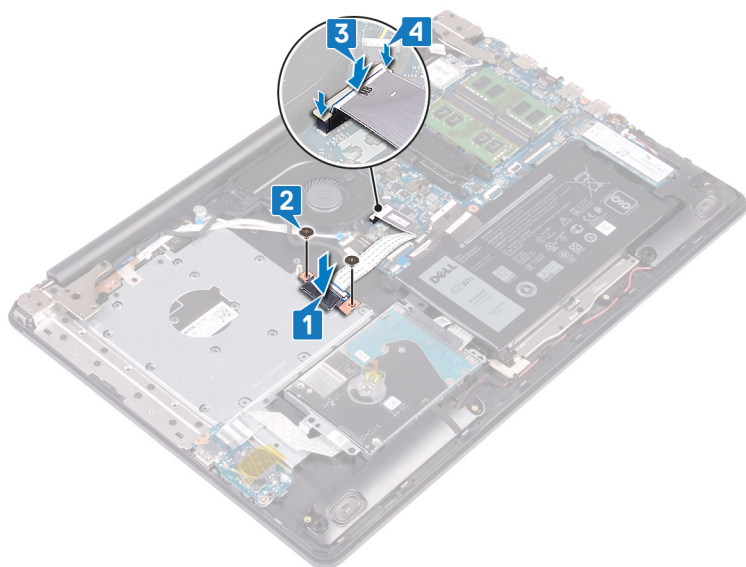

Následné kroky

1. Nasaďte [spodní kryt](#).
2. Vložte [optickou jednotku](#).

Vyjmutí knoflíkové baterie

POZNÁMKA: Před manipulací s vnitřními částmi počítače si přečtěte bezpečnostní informace dodané s počítačem a postupujte podle kroků popsaných v části [Před manipulací uvnitř počítače](#). Po dokončení práce uvnitř počítače postupujte podle pokynů v části [Po manipulaci uvnitř počítače](#). Další informace o vzorových postupech v oblasti bezpečnosti naleznete na domovské stránce Regulatory Compliance (Soulad s předpisy) na adrese www.dell.com/regulatory_compliance.

VÝSTRAHA: Vyjmutím knoflíkové baterie dojde k obnovení nastavení systému BIOS na výchozí hodnoty. Doporučujeme, abyste si před vyjmutím knoflíkové baterie poznačili nastavení systému BIOS.

Přípravné kroky

1. Vyjměte [optickou jednotku](#).
2. Sejměte [spodní kryt](#).

Postup

VÝSTRAHA: Vyjmutím knoflíkové baterie dojde k obnovení nastavení systému BIOS na výchozí hodnoty. Před vyjmutím knoflíkové baterie se doporučuje zaznamenat si nastavení konfiguračního programu systému BIOS.

1. Pokud je v počítači páska, kterou je knoflíková baterie připevněna k desce I/O, odlepte ji.
2. Pomocí plastové jehly opatrně vyjměte knoflíkovou baterii ze socketu na desce I/O.

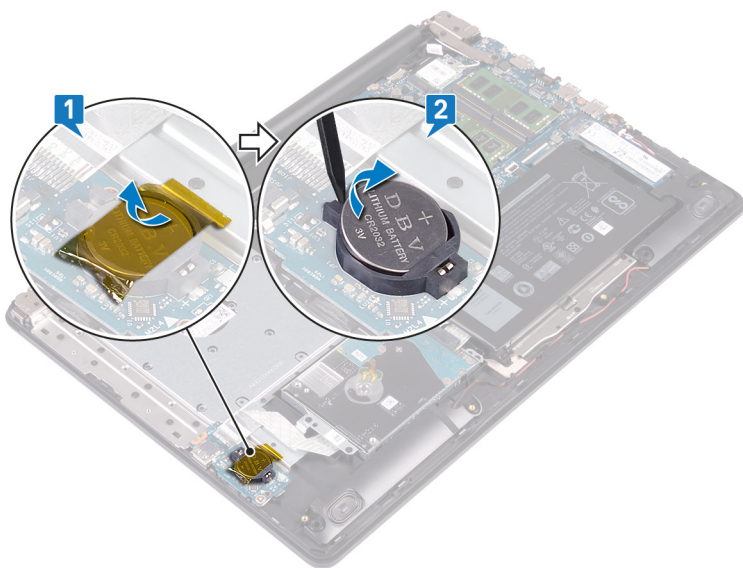

Vložení knoflíkové baterie

POZNÁMKA: Před manipulací s vnitřními částmi počítače si přečtěte bezpečnostní informace dodané s počítačem a postupujte podle kroků popsaných v části [Před manipulací uvnitř počítače](#). Po dokončení práce uvnitř počítače postupujte podle pokynů v části [Po manipulaci uvnitř počítače](#). Další informace o vzorových postupech v oblasti bezpečnosti naleznete na domovské stránce Regulatory Compliance (Soulad s předpisy) na adrese www.dell.com/regulatory_compliance.

Postup

1. Vložte knoflíkovou baterii znakem + nahoru do socketu na desce I/O.
2. Pokud je v počítači páska, kterou je knoflíková baterie připevněna k desce I/O, přilepte ji.

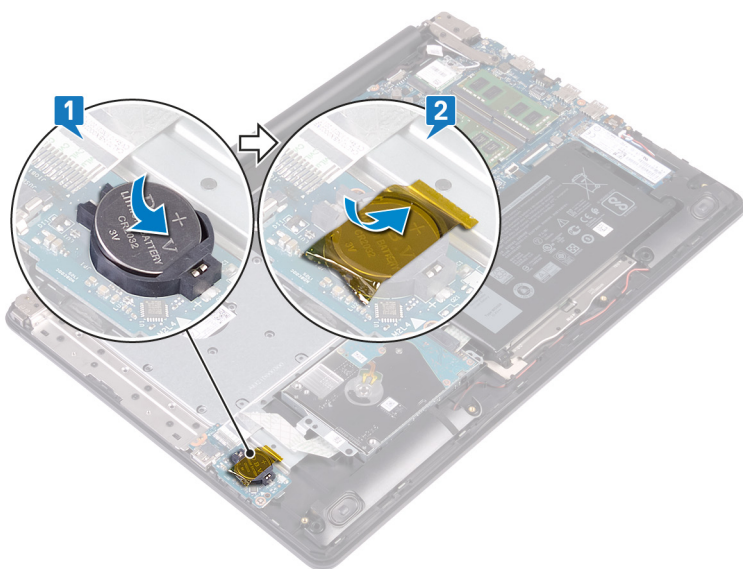

Následné kroky

1. Nasaďte [spodní kryt](#).
2. Vložte [optickou jednotku](#).

Vyjmutí ventilátoru

POZNÁMKA: Před manipulací s vnitřními částmi počítače si přečtěte bezpečnostní informace dodané s počítačem a postupujte podle kroků popsaných v části [Před manipulací uvnitř počítače](#). Po dokončení práce uvnitř počítače postupujte podle pokynů v části [Po manipulaci uvnitř počítače](#). Další informace o vzorových postupech v oblasti bezpečnosti naleznete na domovské stránce Regulatory Compliance (Soulad s předpisy) na adrese www.dell.com/regulatory_compliance.

Přípravné kroky

1. Vyjměte [optickou jednotku](#).
2. Sejměte [spodní kryt](#).

Postup

1. Zvedněte západku a odpojte kabel desky konektoru optické jednotky od základní desky.
2. Zvedněte západku a odpojte kabel desky konektoru optické jednotky od konektoru desky optické jednotky.
3. Zvedněte kabel desky konektoru optické jednotky ze základní desky.
4. Otevřete západku a odpojte kabel displeje od základní desky.
5. Vyjměte kabel displeje z vodiček na ventilátoru.

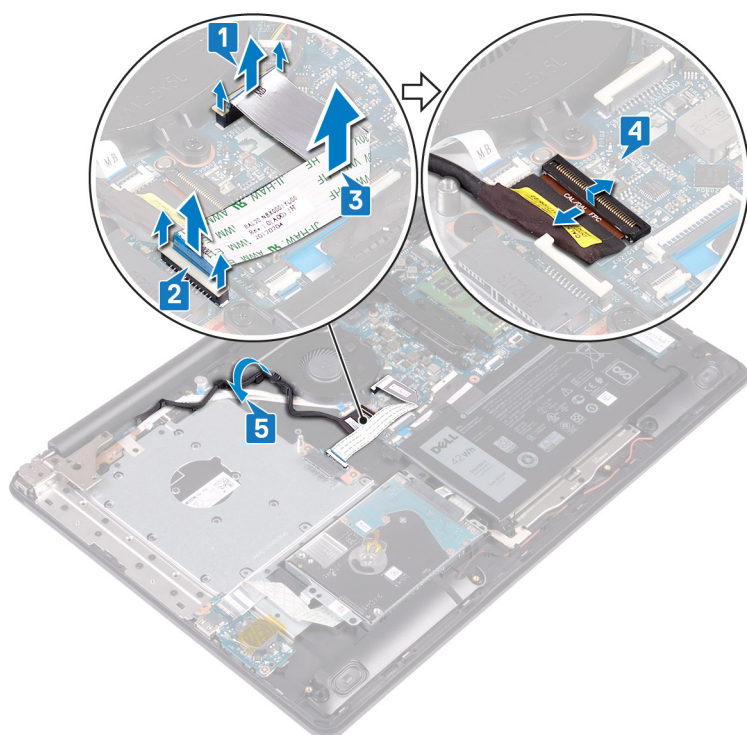

6. Odpojte kabel ventilátoru od základní desky.
7. Vyšroubujte tři šrouby (M2,5x5), které upevňují ventilátor k sestavě opěrky rukou a klávesnice.
8. Zvedněte ventilátor ze sestavy opěrky rukou a desky klávesnice.



Výměna ventilátoru

POZNÁMKA: Před manipulací s vnitřními částmi počítače si přečtěte bezpečnostní informace dodané s počítačem a postupujte podle kroků popsaných v části [Před manipulací uvnitř počítače](#). Po dokončení práce uvnitř počítače postupujte podle pokynů v části [Po manipulaci uvnitř počítače](#). Další informace o vzorových postupech v oblasti bezpečnosti naleznete na domovské stránce Regulatory Compliance (Soulad s předpisy) na adrese www.dell.com/regulatory_compliance.

Postup

1. Zarovnejte otvory pro šrouby na ventilátoru s otvory pro šrouby na sestavě opěrky rukou a desky klávesnice.
2. Zašroubujte tři šrouby (M2,5x5), které upevní ventilátor k sestavě opěrky rukou a klávesnice.
3. Připojte kabel ventilátoru k základní desce.

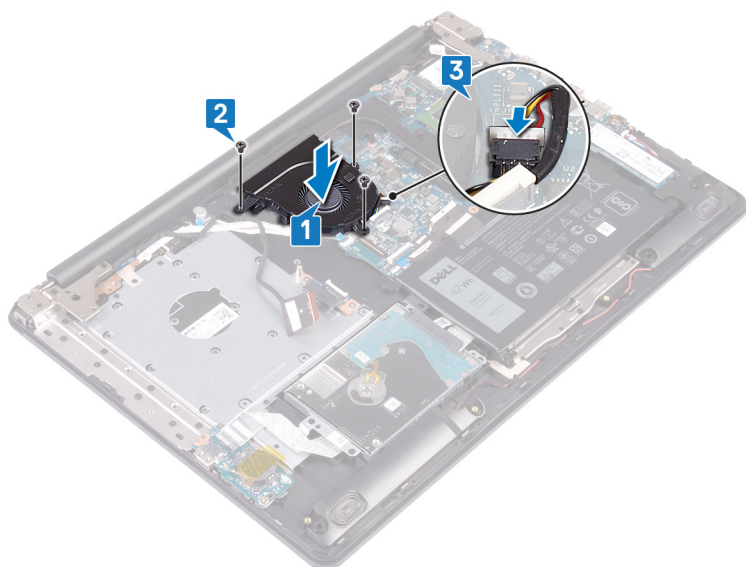

4. Ved'te kabel displeje vodičky na ventilátoru.
5. Připojte kabel displeje ke konektoru na základní desce a zajistěte ho pomocí západky.
6. Zatlačením na západku připojte kabel desky konektoru optické jednotky k desce konektoru optické jednotky.
7. Zatlačením na západku připojte kabel desky konektoru optické jednotky k základní desce.

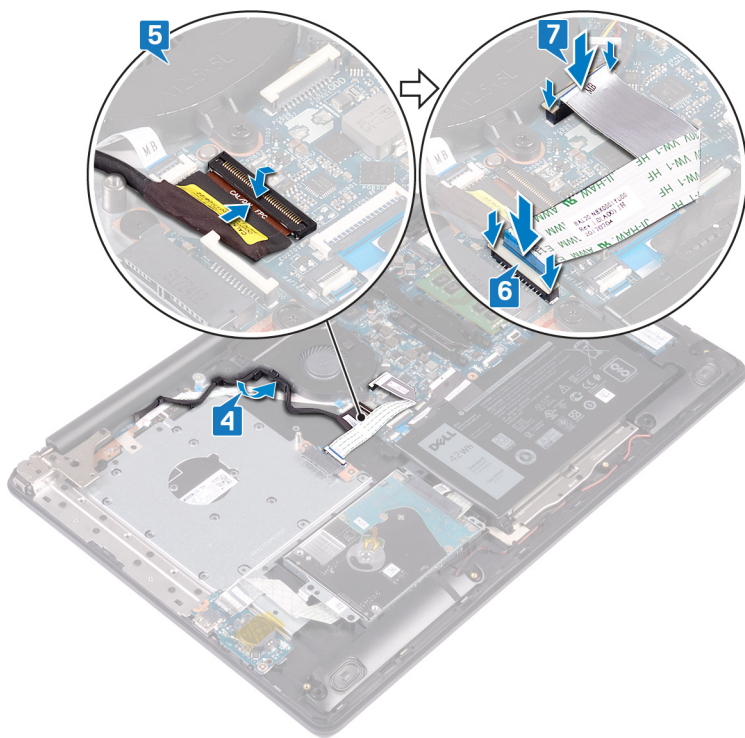

Následné kroky

1. Nasad'te [spodní kryt](#).
2. Vložte [optickou jednotku](#).

Demontáž disku SSD / paměťového modulu Intel Optane

Před vyjmutím paměťového modulu Intel Optane z počítače je třeba paměť Intel Optane zakázat. Více informací o zakázání paměti Intel Optane naleznete v části [Zakázání paměti Intel Optane](#).

POZNÁMKA: Před manipulací s vnitřními částmi počítače si přečtěte bezpečnostní informace dodané s počítačem a postupujte podle kroků popsaných v části [Před manipulací uvnitř počítače](#). Po dokončení práce uvnitř počítače postupujte podle pokynů v části [Po manipulaci uvnitř počítače](#). Další informace o vzorových postupech v oblasti bezpečnosti naleznete na domovské stránce Regulatory Compliance (Soulad s předpisy) na adrese www.dell.com/regulatory_compliance.

Přípravné kroky

1. Vyjměte [optickou jednotku](#).
2. Sejměte [spodní kryt](#).

Postup demontáže disku SSD M.2 2230

1. Vyšroubujte jisticí šroubek, jímž je tepelný kryt M.2 2230 připevněn k sestavě opěrky pro dlaň a klávesnice.
2. Vyšroubujte šroub (M2x3), který připevňuje tepelný kryt M.2 2230 k sestavě opěrky pro dlaň a klávesnice.
3. Vysuňte a vyjměte západku tepelného krytu M.2 2230 ze slotu na sestavě opěrky pro dlaň a klávesnice.
4. Zvedněte disk SSD a tepelný kryt M.2 2230 a zešikma jej vytáhněte ze slotu M.2 na základní desce.

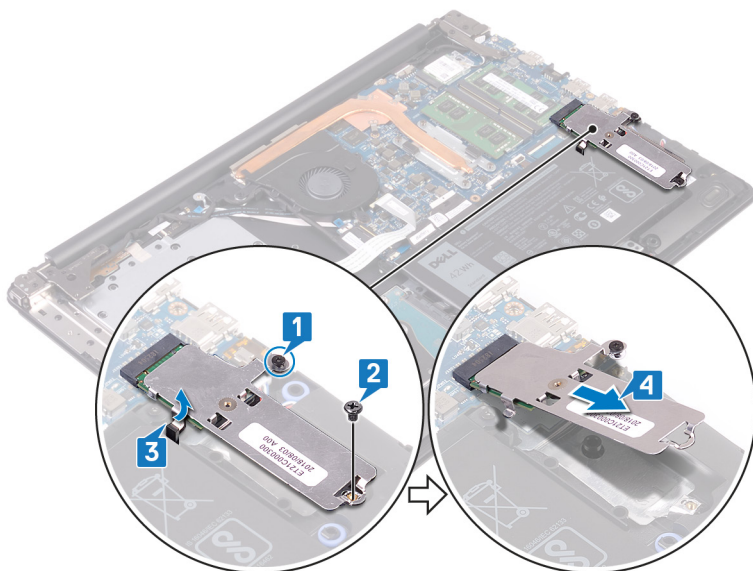

5. Překlopte tepelný kryt M.2 2230.
6. Vyšroubujte šroub (M2x2), kterým je disk SSD připevněn k tepelnému krytu M.2 2230.
7. Zvedněte disk SSD z tepelného krytu M.2 2230.

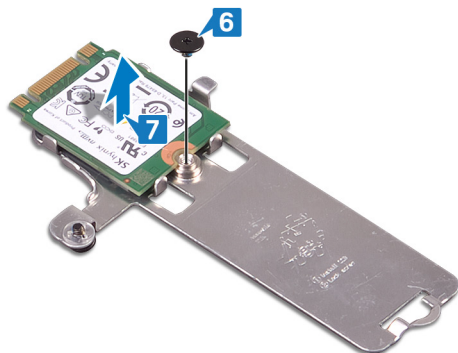

Postup demontáže disku SSD M.2 2280 / paměti Intel Optane

1. Vyšroubujte jisticí šroubek, jímž je tepelný kryt M.2 2280 připevněn k sestavě opěrky pro dlaň a klávesnice.
2. Vyšroubujte šroub (M2x3), kterým jsou tepelný kryt M.2 2280 a disk SSD / paměť Intel Optane připevněny k sestavě opěrky pro dlaň a klávesnice.
3. Vysuňte a vyjměte západku tepelného krytu M.2 2280 ze slotu na sestavě opěrky pro dlaň a klávesnice.
4. Zvedněte disk SSD / paměť Intel Optane a zešikma jej vytáhněte ze slotu M.2 na základní desce.

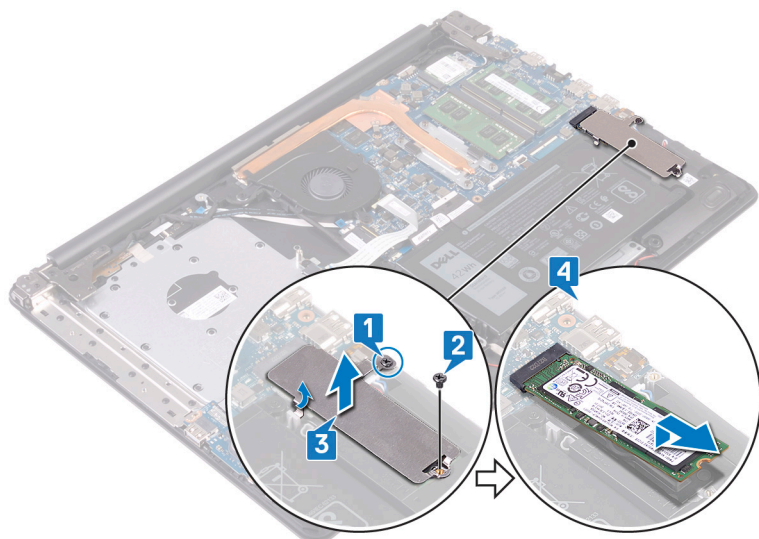

Montáž disku SSD / paměťového modulu Intel Optane

Po montáži paměťového modulu Intel Optane je třeba paměť Intel Optane povolit. Více informací o povolení paměti Intel Optane naleznete v části [Povolení paměti Intel Optane](#).

POZNÁMKA: Před manipulací s vnitřními částmi počítače si přečtěte bezpečnostní informace dodané s počítačem a postupujte podle kroků popsanych v části [Před manipulací uvnitř počítače](#). Po dokončení práce uvnitř počítače postupujte podle pokynů v části [Po manipulaci uvnitř počítače](#). Další informace o vzorových postupech v oblasti bezpečnosti naleznete na domovské stránce Regulatory Compliance (Soulad s předpisy) na adrese www.dell.com/regulatory_compliance.

VÝSTRAHA: Disky SSD jsou křehké. Při manipulaci s diskem SSD buďte opatrní.

Postup montáže disku SSD M.2 2230

1. Vložte disk SSD do slotu na zadní straně tepelného krytu M.2 2230.
2. Zašroubujte šroub (M2x2), kterým je disk SSD připevněn k tepelnému krytu M.2 2230.

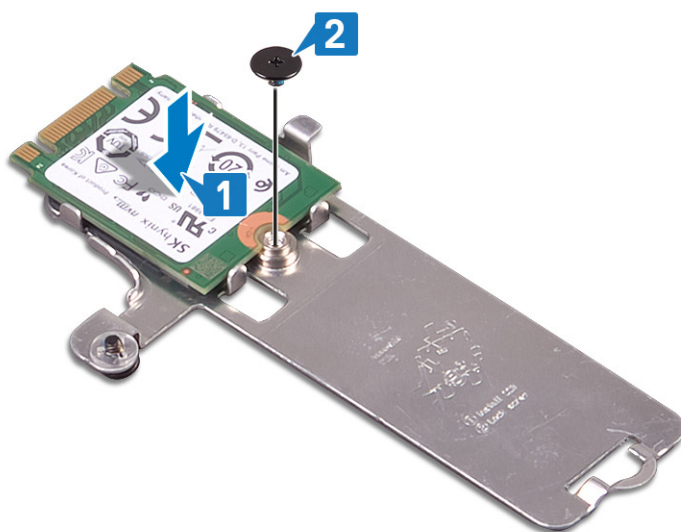

3. Překlopte tepelný kryt M.2 2230.
4. Zarovnejte drážky na disku SSD s výstupkem na slotu M.2 a zasuňte disk SSD do slotu M.2 na základní desce.
5. Vložte západku tepelného krytu M.2 2230 do slotu na sestavě opěrky pro dlaň a klávesnice.
6. Zašroubujte jisticí šroubek, jímž je tepelný kryt M.2 2230 připevněn k sestavě opěrky pro dlaň a klávesnice.
7. Zašroubujte šroub (M2x3), který připevňuje tepelný kryt M.2 2230 k sestavě opěrky pro dlaň a klávesnice.

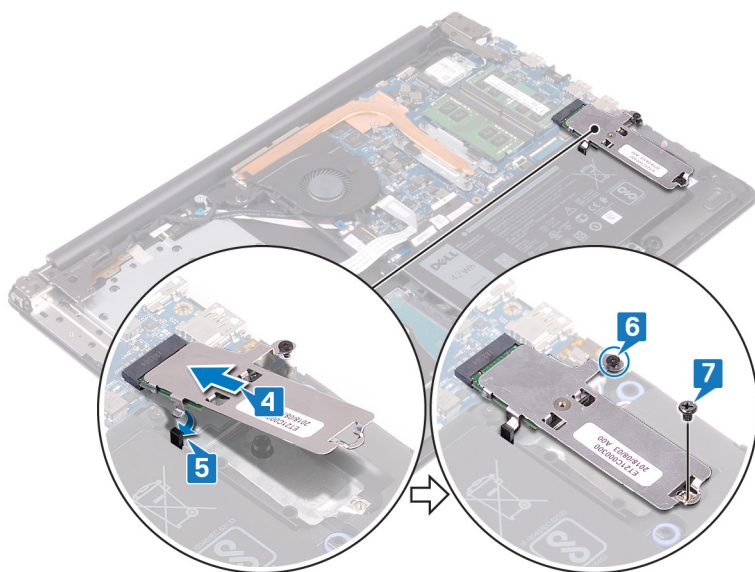

Postup montáže disku SSD M.2 2280 / paměti Intel Optane

1. Zarovnejte drážky na disku SSD / paměti Intel Optane s výstupkem na slotu M.2 a zasuňte disk SSD / paměť Intel Optane do slotu M.2 na základní desce.
2. Vložte západku tepelného krytu M.2 2280 do slotu na sestavě opěrky pro dlaň a klávesnice.
3. Zašroubujte jisticí šroubek, jímž je tepelný kryt M.2 2280 připevněn k sestavě opěrky pro dlaň a klávesnice.
4. Namontujte šroub (M2x3), kterým jsou tepelný kryt M.2 2280 a disk SSD / paměť Intel Optane připevněny k sestavě opěrky pro dlaň a klávesnice.

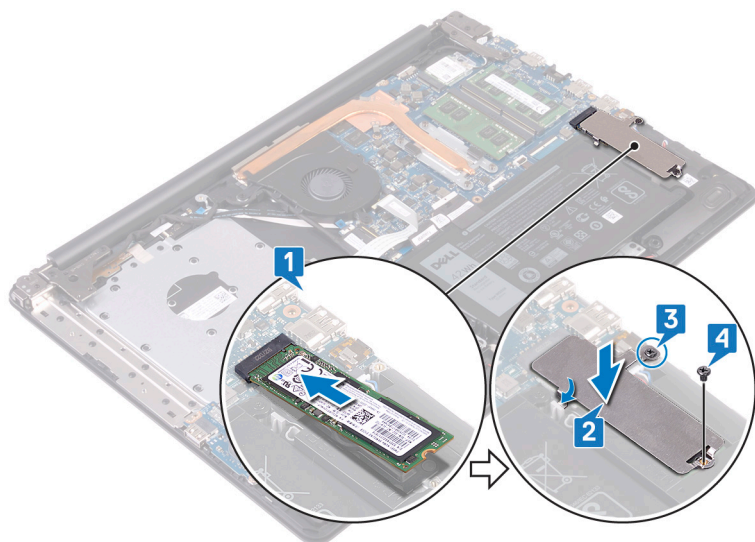

Následné kroky

1. Nasaďte [spodní kryt](#).
2. Vložte [optickou jednotku](#).

Vyjmutí pevného disku

Jestliže váš počítač používá úložné zařízení SATA s akcelerací pomocí paměti Intel Optane, zakažte paměť Intel Optane před demontáží úložného zařízení. Další informace o zakázání paměti Intel Optane naleznete v části [Zakázání paměti Intel Optane](#).

POZNÁMKA: Před manipulací s vnitřními částmi počítače si přečtěte bezpečnostní informace dodané s počítačem a postupujte podle kroků popsaných v části [Před manipulací uvnitř počítače](#). Po dokončení práce uvnitř počítače postupujte podle pokynů v části [Po manipulaci uvnitř počítače](#). Další informace o vzorových postupech v oblasti bezpečnosti naleznete na domovské stránce Regulatory Compliance (Soulad s předpisy) na adrese www.dell.com/regulatory_compliance.

VÝSTRAHA: Pevné disky jsou křehké. Při manipulaci s pevným diskem buďte opatrní.

VÝSTRAHA: Chcete-li předejít ztrátě dat, nevyjímejte pevný disk, pokud je počítač v režimu spánku nebo zapnutý.

Přípravné kroky

1. Vyjměte [optickou jednotku](#).
2. Sejměte [spodní kryt](#).
3. Vyjměte [baterii](#).

Postup

1. Otevřete západku a odpojte kabel pevného disku od základní desky.
2. Vyšroubujte čtyři šrouby (M2x3), kterými je sestava pevného disku připevněna k sestavě opěrky rukou a klávesnice.
3. Vyjměte sestavu pevného disku společně s kabelem ze sestavy opěrky rukou a klávesnice.

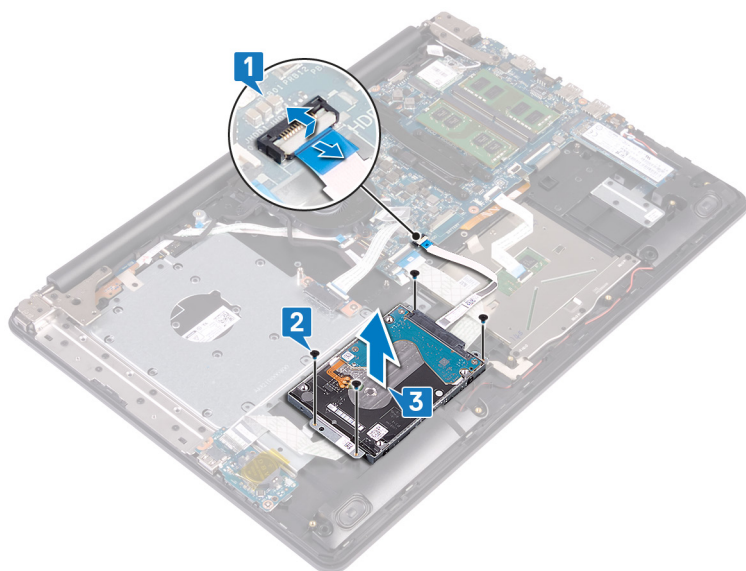

4. Odpojte mezikus od sestavy pevného disku.

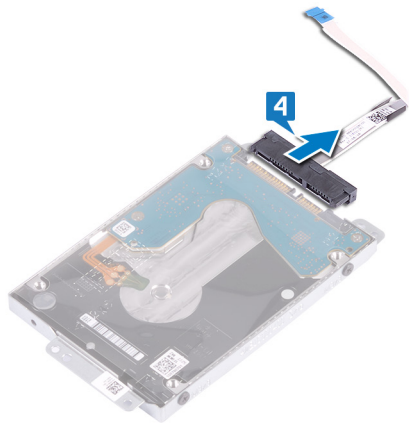

5. Vyšroubujte čtyři šrouby (M3x3), které k pevnému disku připevňují držák disku.
6. Sejměte držák z pevného disku.

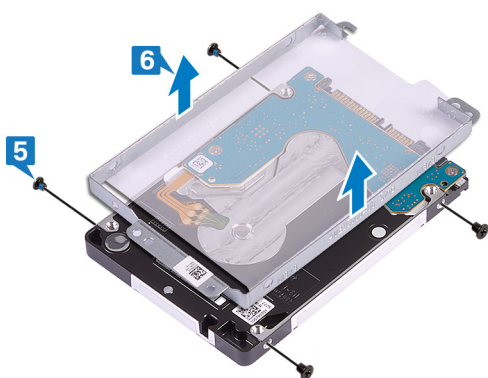

Instalace pevného disku

Po montáži úložiště SATA povolte paměť Intel Optane. Více informací o povolení paměti Intel Optane naleznete v části [Povolení paměti Intel Optane](#).

POZNÁMKA: Před manipulací s vnitřními částmi počítače si přečtěte bezpečnostní informace dodané s počítačem a postupujte podle kroků popsaných v části [Před manipulací uvnitř počítače](#). Po dokončení práce uvnitř počítače postupujte podle pokynů v části [Po manipulaci uvnitř počítače](#). Další informace o vzorových postupech v oblasti bezpečnosti naleznete na domovské stránce Regulatory Compliance (Soulad s předpisy) na adrese www.dell.com/regulatory_compliance.

VÝSTRAHA: Pevné disky jsou křehké. Při manipulaci s pevným diskem buďte opatrní.

Postup

1. Zarovnejte zdířky pro šrouby na pevném disku se zdířkami na držáku pevného disku.
2. Našroubujte čtyři šrouby (M3x3), které jistí pevný disk k držáku pevného disku.

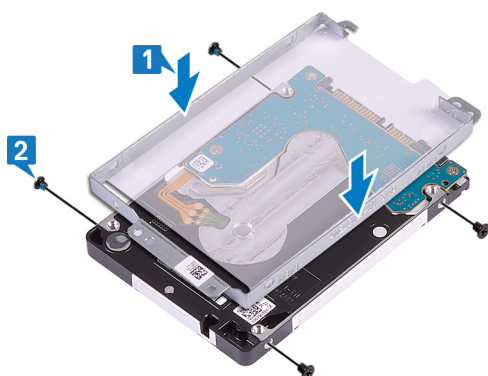

3. Připojte mezikus k sestavě pevného disku.

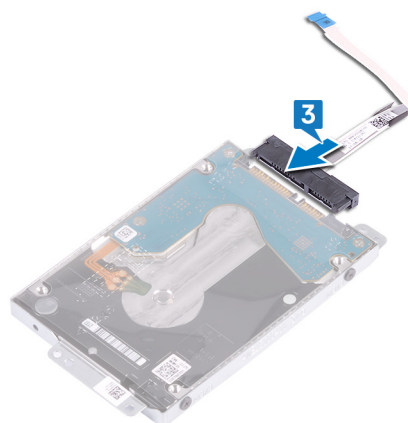

4. Zarovnejte otvory pro šrouby v sestavě pevného disku s otvory pro šrouby na sestavě opěrky rukou a klávesnice.
5. Zašroubujte čtyři šrouby (M2x3), kterými je sestava pevného disku připevněna k sestavě opěrky rukou a klávesnice.
6. Připojte kabel pevného disku k základní desce a zajistěte jej uzavřením západky.

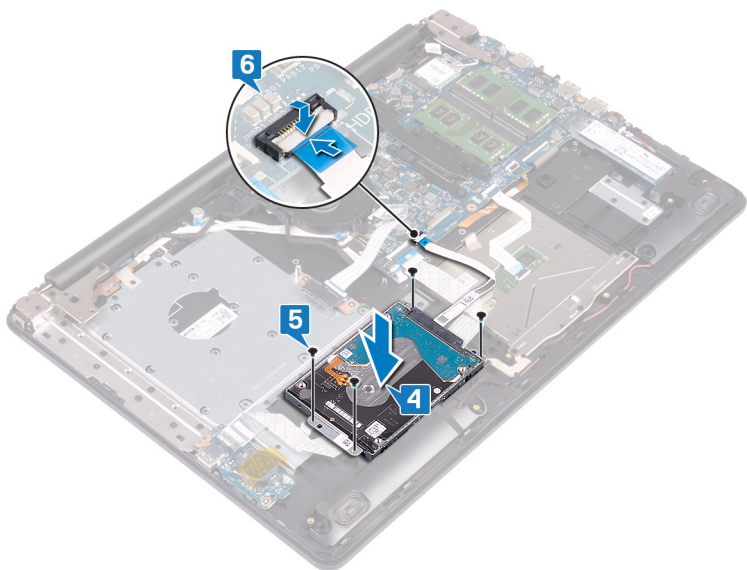

Následné kroky

1. Vložte baterii.
2. Nasadte spodní kryt.
3. Vložte optickou jednotku.

Vyjmutí dotykové podložky

POZNÁMKA: Před manipulací s vnitřními částmi počítače si přečtěte bezpečnostní informace dodané s počítačem a postupujte podle kroků popsaných v části [Před manipulací uvnitř počítače](#). Po dokončení práce uvnitř počítače postupujte podle pokynů v části [Po manipulaci uvnitř počítače](#). Další informace o vzorových postupech v oblasti bezpečnosti naleznete na domovské stránce Regulatory Compliance (Soulad s předpisy) na adrese www.dell.com/regulatory_compliance.

Přípravné kroky

1. Vyjměte [optickou jednotku](#).
2. Sejměte [spodní kryt](#).
3. Vyjměte [baterii](#).

Postup

1. Otevřete západku a odpojte kabel desky I/O od základní desky.
2. Otevřete západku a odpojte kabel pevného disku od základní desky.
3. Opatrně odlepte pásku, která upevňuje dotykovou podložku k sestavě opěrky rukou a klávesnice.
4. Uvolněte západku a odpojte kabel dotykové podložky od základní desky.

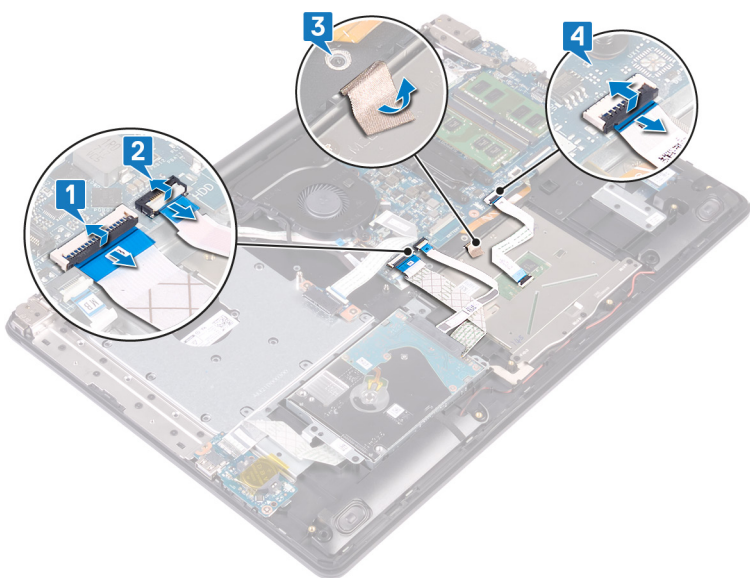

5. Vyšroubujte čtyři šrouby (M2x2), které upevňují dotykovou podložku k sestavě opěrky rukou a klávesnice.
6. Vysuňte a zvedněte dotykovou podložku ze sestavy opěrky rukou a klávesnice.

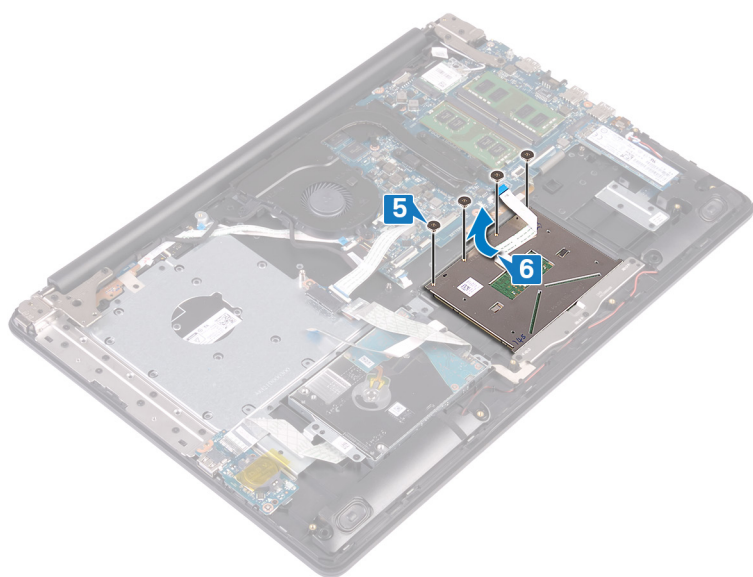

Výměna dotykové podložky

POZNÁMKA: Před manipulací s vnitřními částmi počítače si přečtěte bezpečnostní informace dodané s počítačem a postupujte podle kroků popsaných v části [Před manipulací uvnitř počítače](#). Po dokončení práce uvnitř počítače postupujte podle pokynů v části [Po manipulaci uvnitř počítače](#). Další informace o vzorových postupech v oblasti bezpečnosti naleznete na domovské stránce Regulatory Compliance (Soulad s předpisy) na adrese www.dell.com/regulatory_compliance.

Postup

POZNÁMKA: Zkontrolujte, zda je dotyková podložka zarovnaná s vodičky na sestavě opěrky rukou a klávesnice; na obou stranách dotykové podložky přitom musí být stejná mezera.

1. Zasuňte dotykovou podložku do slotu na sestavě opěrky rukou a klávesnice.
2. Zašroubujte čtyři šrouby (M2x2), které upevní dotykovou podložku k sestavě opěrky rukou a klávesnice.

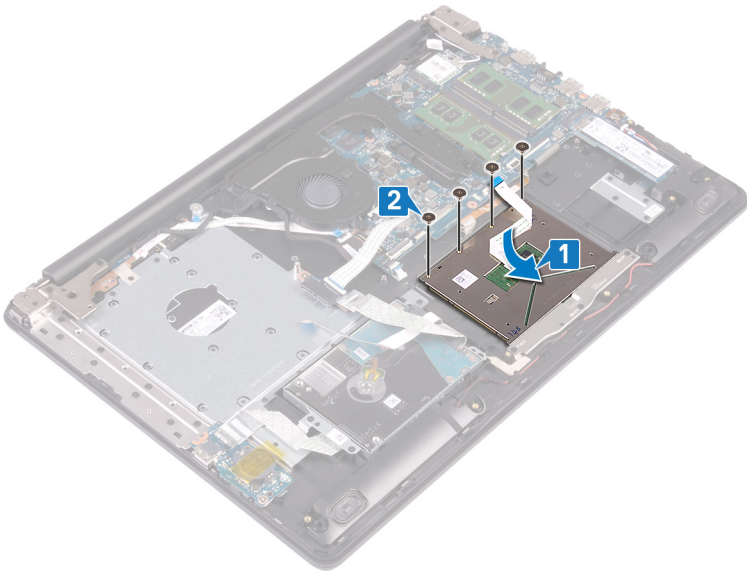

3. Přilepte pásku, která upevňuje dotykovou podložku k sestavě opěrky rukou a klávesnice.
4. Zasuňte kabel dotykové podložky do příslušného konektoru na základní desce a zajistěte ho uzavřením západky.
5. Zasuňte kabel desky I/O do konektoru na základní desce a zajistěte ho pomocí západky.
6. Zasuňte kabel pevného disku do příslušného konektoru na základní desce a zajistěte ho uzavřením západky.

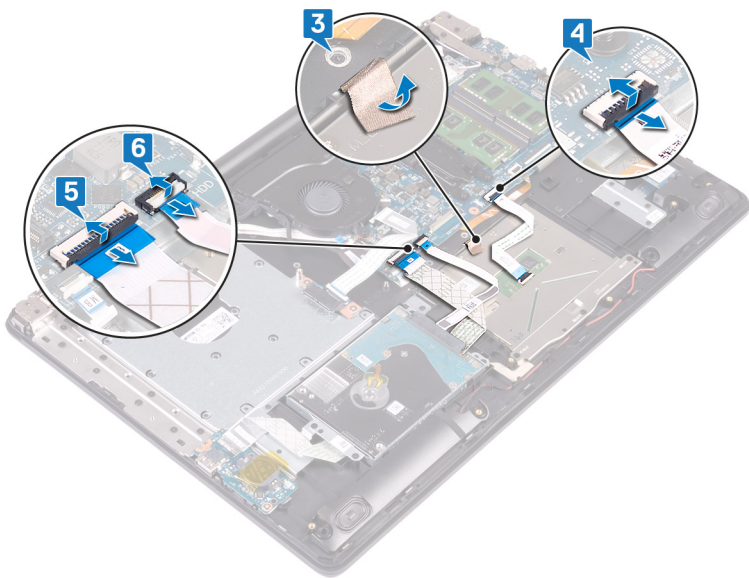

Následné kroky

1. Vložte [baterii](#).
2. Nasaďte [spodní kryt](#).
3. Vložte [optickou jednotku](#).

Vyjmutí reproduktorů

POZNÁMKA: Před manipulací s vnitřními částmi počítače si přečtěte bezpečnostní informace dodané s počítačem a postupujte podle kroků popsaných v části [Před manipulací uvnitř počítače](#). Po dokončení práce uvnitř počítače postupujte podle pokynů v části [Po manipulaci uvnitř počítače](#). Další informace o vzorových postupech v oblasti bezpečnosti naleznete na domovské stránce Regulatory Compliance (Soulad s předpisy) na adrese www.dell.com/regulatory_compliance.

Přípravné kroky

1. Vyjměte [optickou jednotku](#).
2. Sejměte [spodní kryt](#).
3. Demontujte [disk SSD / paměť Intel Optane](#).

Postup

1. Odpojte kabel reproduktorů od základní desky a pravý reproduktor zvedněte ze sestavy opěrky rukou a klávesnice.
2. Poznačte si vedení kabelu reproduktorů a odstraňte jej z vodítek na sestavě opěrky rukou a klávesnice.
3. Zvedněte levý reproduktor spolu s kabelem ze sestavy opěrky rukou a klávesnice.

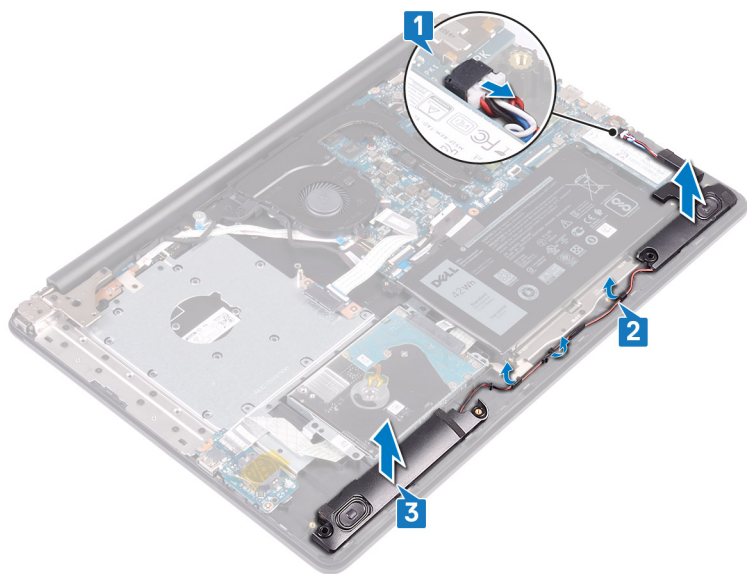

Instalace reproduktorů

POZNÁMKA: Před manipulací s vnitřními částmi počítače si přečtěte bezpečnostní informace dodané s počítačem a postupujte podle kroků popsaných v části [Před manipulací uvnitř počítače](#). Po dokončení práce uvnitř počítače postupujte podle pokynů v části [Po manipulaci uvnitř počítače](#). Další informace o vzorových postupech v oblasti bezpečnosti naleznete na domovské stránce Regulatory Compliance (Soulad s předpisy) na adrese www.dell.com/regulatory_compliance.

Postup

POZNÁMKA: Pokud při demontáži reproduktorů vytlačíte pryžové průchodky, před montáží reproduktorů tyto průchodky zatlačte zpět.

1. Pomocí zarovnávacích výčnělků a pryžových průchodek umístěte levé reproduktory do slotů na sestavě opěrky rukou a klávesnice.
2. Protáhněte kabel reproduktoru vodičky na sestavě opěrky rukou a klávesnice.
3. Namontujte pravý reproduktor.
4. Připojte kabel reproduktoru k základní desce.

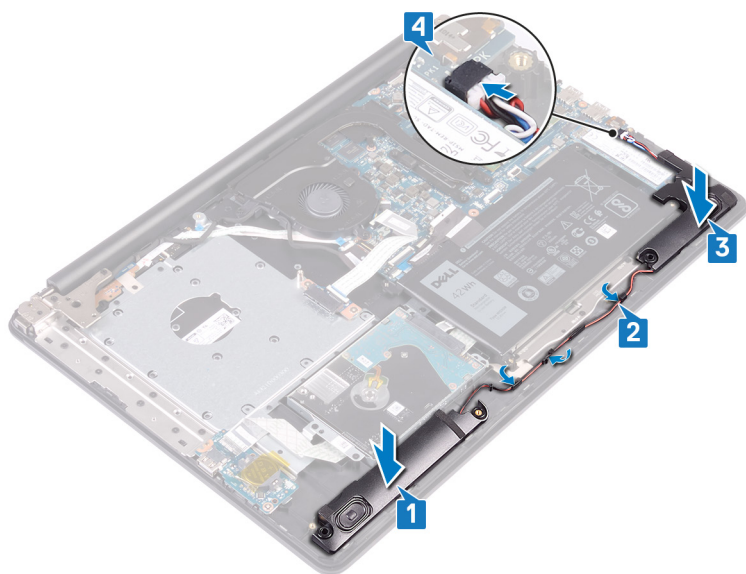

Následné kroky

1. Namontujte [disk SSD / paměť Intel Optane](#).
2. Nasaďte [spodní kryt](#).
3. Vložte [optickou jednotku](#).

Demontáž chladiče

POZNÁMKA: Před manipulací s vnitřními částmi počítače si přečtěte bezpečnostní informace dodané s počítačem a postupujte podle kroků popsaných v části [Před manipulací uvnitř počítače](#). Po dokončení práce uvnitř počítače postupujte podle pokynů v části [Po manipulaci uvnitř počítače](#). Další informace o vzorových postupech v oblasti bezpečnosti naleznete na domovské stránce Regulatory Compliance (Soulad s předpisy) na adrese www.dell.com/regulatory_compliance.

POZNÁMKA: V průběhu běžného provozu může být chladič velice horký. Než se ho dotknete, nechte chladič dostatečně dlouho vychladnout.

VÝSTRAHA: Maximální chlazení procesoru zajistíte tím, že se nebudete dotýkat teplovodivých oblastí chladiče. Oleje obsažené v pokožce dokážou snížit teplovodivost teplovodivé pasty.

Přípravné kroky

1. Vyjměte [optickou jednotku](#).
2. Sejměte [spodní kryt](#).
3. Demontujte [ventilátor](#).

Postup

1. Postupně (podle pořadí vyznačeného na chladiči, 1>2>3>4) vyšroubujte čtyři jisticí šroubky upevňující chladič k základní desce.
2. Odšroubujte tři šrouby (M2x3), které upevňují chladič k základní desce.
3. Vyjměte chladič ze základní desky.

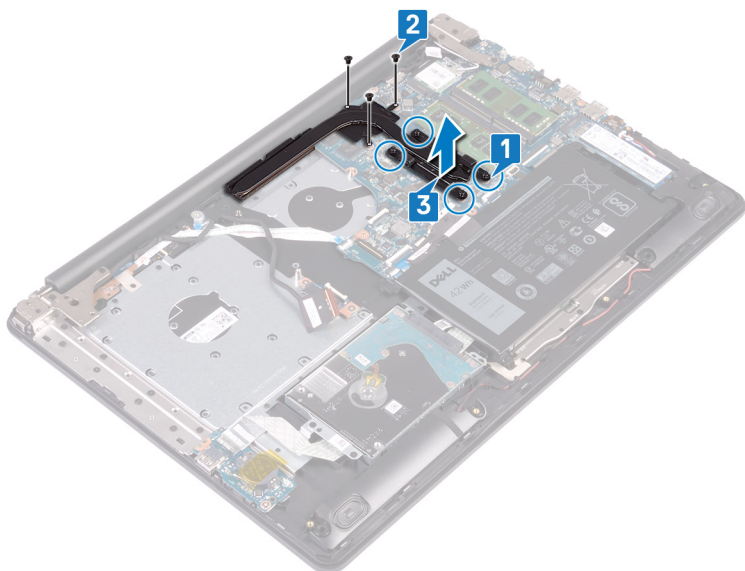

Montáž chladiče

POZNÁMKA: Před manipulací s vnitřními částmi počítače si přečtěte bezpečnostní informace dodané s počítačem a postupujte podle kroků popsaných v části [Před manipulací uvnitř počítače](#). Po dokončení práce uvnitř počítače postupujte podle pokynů v části [Po manipulaci uvnitř počítače](#). Další informace o vzorových postupech v oblasti bezpečnosti naleznete na domovské stránce Regulatory Compliance (Soulad s předpisy) na adrese www.dell.com/regulatory_compliance.

VÝSTRAHA: Nesprávné vyrovnání chladiče může poškodit základní desku a procesor.

POZNÁMKA: Pokud vyměňujete základní desku nebo chladič, použijte chladič podložku, resp. pastu dodanou v rámci sady. Zajistíte tak dosažení správné tepelné vodivosti.

Postup

1. Umístěte chladič na základní desku a poté zarovnejte jeho otvory pro šrouby s odpovídajícími otvory na základní desce.
2. Utažením jisticích šroubků (v opačném pořadí, než je uvedeno na chladiči, 4>3>2>1) připevněte chladič k základní desce.
3. Našroubujte tři šrouby (M2x3), které upevňují chladič k základní desce.

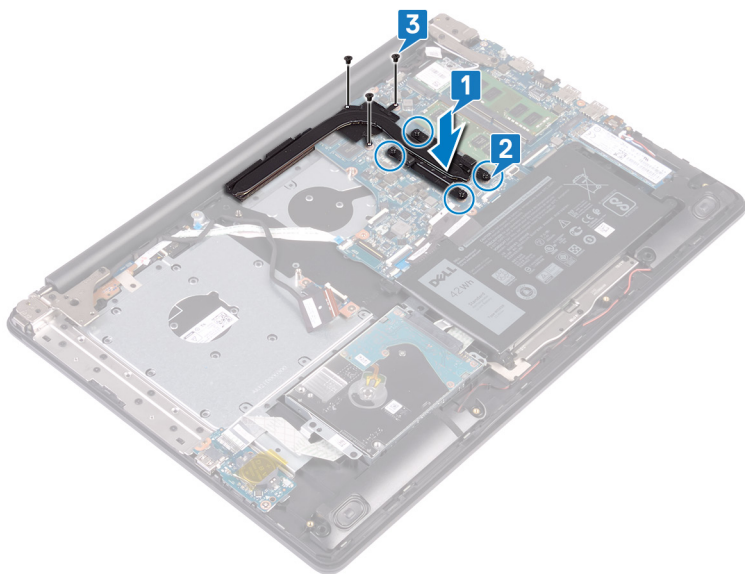

Následné kroky

1. Namontujte [ventilátor](#).
2. Nasaďte [spodní kryt](#).
3. Vložte [optickou jednotku](#).

Demontáž portu napájecího adaptéru

POZNÁMKA: Před manipulací s vnitřními částmi počítače si přečtěte bezpečnostní informace dodané s počítačem a postupujte podle kroků popsaných v části [Před manipulací uvnitř počítače](#). Po dokončení práce uvnitř počítače postupujte podle pokynů v části [Po manipulaci uvnitř počítače](#). Další informace o vzorových postupech v oblasti bezpečnosti naleznete na domovské stránce Regulatory Compliance (Soulad s předpisy) na adrese www.dell.com/regulatory_compliance.

Demontáž sestavy displeje

POZNÁMKA: Před manipulací s vnitřními částmi počítače si přečtěte bezpečnostní informace dodané s počítačem a postupujte podle kroků popsaných v části [Před manipulací uvnitř počítače](#). Po dokončení práce uvnitř počítače postupujte podle pokynů v části [Po manipulaci uvnitř počítače](#). Další informace o vzorových postupech v oblasti bezpečnosti naleznete na domovské stránce Regulatory Compliance (Soulad s předpisy) na adrese www.dell.com/regulatory_compliance.

Přípravné kroky

1. Vyjměte [optickou jednotku](#).
2. Sejměte [spodní kryt](#).
3. Demontujte [bezdrátovou kartu](#).

Postup

1. Zvedněte západku a odpojte kabel desky konektoru optické jednotky od základní desky.
2. Zvedněte západku a odpojte kabel desky konektoru optické jednotky od konektoru desky optické jednotky.
3. Zvedněte kabel desky konektoru optické jednotky ze základní desky.
4. Otevřete západku a odpojte kabel displeje od základní desky.
5. Poznamenejte si způsob vedení kabelu displeje a vyjměte kabel z vodiček na sestavě ventilátoru, opěrky rukou a klávesnice.

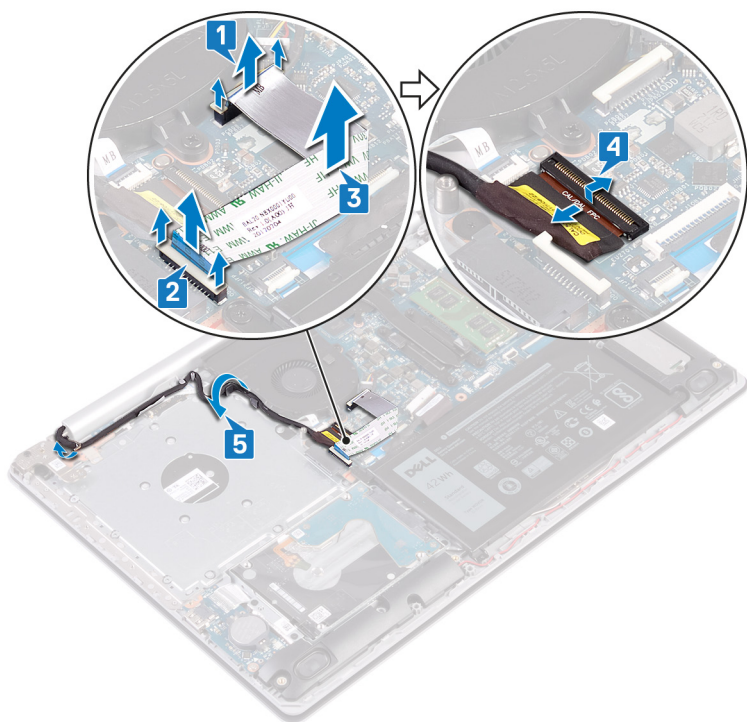

6. Vyšroubujte pět šroubů (M2,5x5), které připevňují levý a pravý závěs k základní desce a sestavě opěrky rukou a klávesnice.
7. Otevřete závěsy.

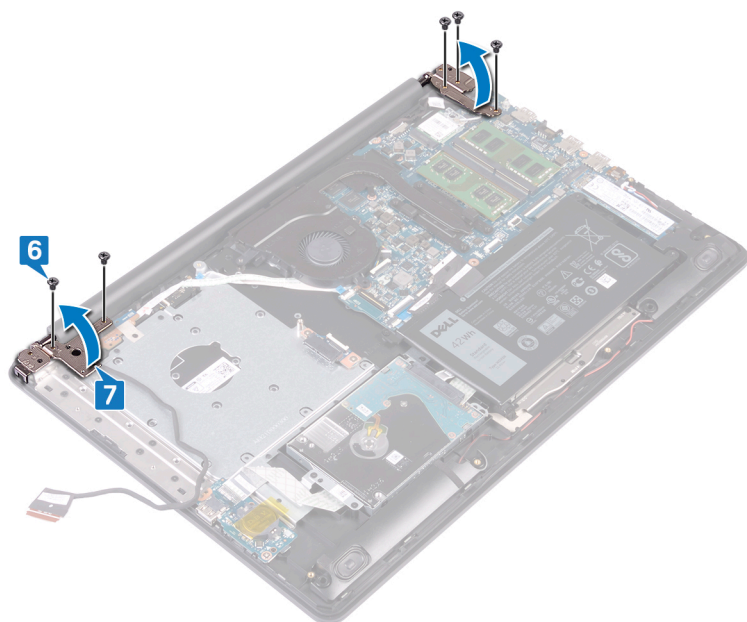

8. Pod úhlem zvedněte sestavu opěrky rukou a klávesnice.
9. Vysuňte a odeberte sestavu opěrky rukou a klávesnice ze sestavy displeje.

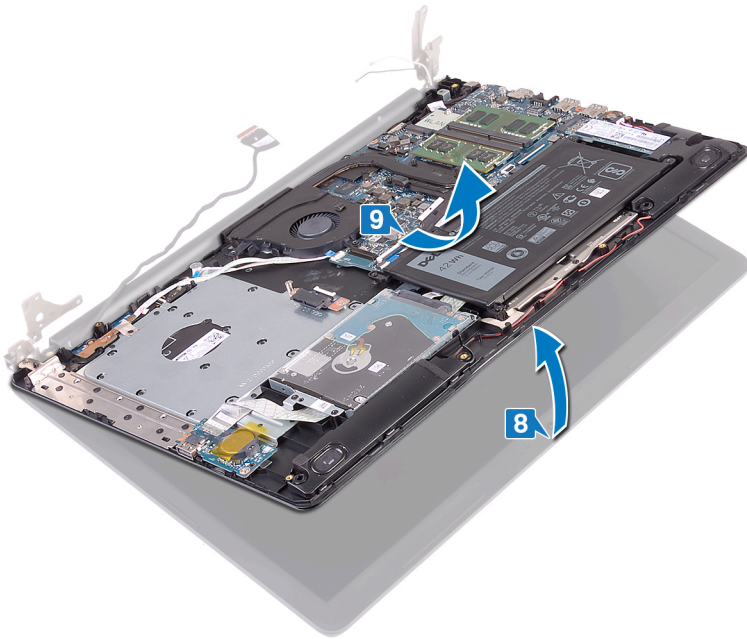

10. Po provedení všech výše uvedených kroků vám zůstane pouze sestava displeje.



Postup

1. Vyšroubujte tři šrouby (M2,5x5) připevňující pravý závěs k základní desce a sestavě opěrky rukou.
2. Zvedněte pravý pant.
3. Odpojte kabel portu adaptéru napájení ze základní desky.
4. Poznačte si vedení kabelu portu napájecího adaptéru a odstraňte kabel z vodičků na sestavě opěrky rukou a klávesnice.
5. Vyšroubujte šroub (M2x3), který připevňuje port napájecího adaptéru k sestavě opěrky rukou a klávesnice.
6. Vyměňte port napájecího adaptéru spolu s kabelem ze sestavy opěrky rukou a klávesnice.

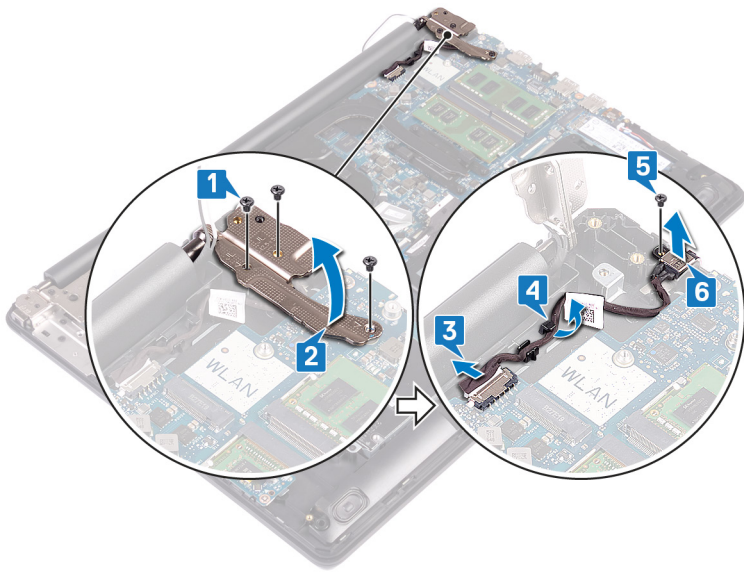

Montáž portu napájecího adaptéru

POZNÁMKA: Před manipulací s vnitřními částmi počítače si přečtěte bezpečnostní informace dodané s počítačem a postupujte podle kroků popsaných v části [Před manipulací uvnitř počítače](#). Po dokončení práce uvnitř počítače postupujte podle pokynů v části [Po manipulaci uvnitř počítače](#). Další informace o vzorových postupech v oblasti bezpečnosti naleznete na domovské stránce Regulatory Compliance (Soulad s předpisy) na adrese www.dell.com/regulatory_compliance.

Postup

1. Otvor pro šroub na portu napájecího adaptéru vyrovnejte s otvorem pro šroub na sestavě opěrky rukou a klávesnice.
2. Přišroubujte šroub (M2x3), který připevňuje port adaptéru napájení k sestavě opěrky rukou a klávesnice.
3. Ved'te kabel portu napájecího adaptéru vodičky na sestavě opěrky rukou a klávesnice.
4. Připojte kabel portu adaptéru napájení k základní desce.
5. Zavřete pravý pant.
6. Zašroubujte tři šrouby (M2,5x5) připevňující pravý závěs k základní desce a sestavě opěrky rukou.

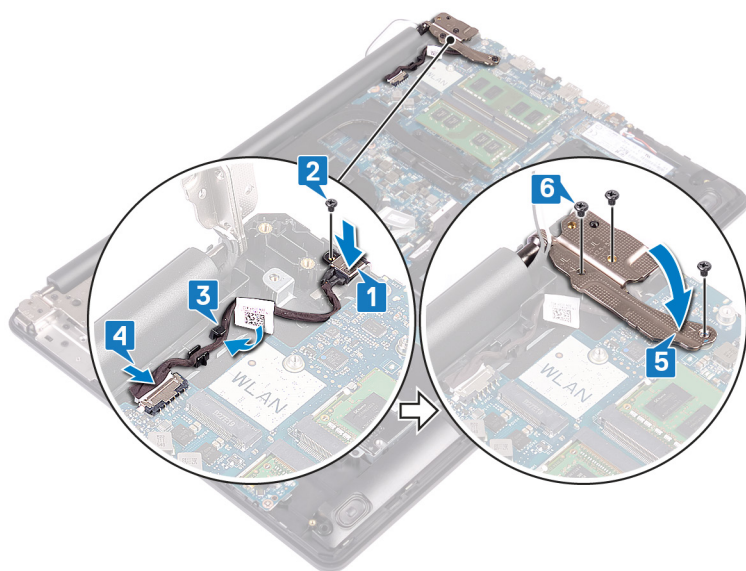

Montáž sestavy displeje

POZNÁMKA: Před manipulací s vnitřními částmi počítače si přečtěte bezpečnostní informace dodané s počítačem a postupujte podle kroků popsaných v části [Před manipulací uvnitř počítače](#). Po dokončení práce uvnitř počítače postupujte podle pokynů v části [Po manipulaci uvnitř počítače](#). Další informace o vzorových postupech v oblasti bezpečnosti naleznete na domovské stránce Regulatory Compliance (Soulad s předpisy) na adrese www.dell.com/regulatory_compliance.

Postup

POZNÁMKA: Před vložením sestavy displeje na sestavu opěrky rukou a klávesnice ověřte, že závěsy jsou otevřené na maximum.

1. Zasuňte sestavu opěrky rukou a klávesnice pod závěsy na sestavě displeje a zavřete ji.

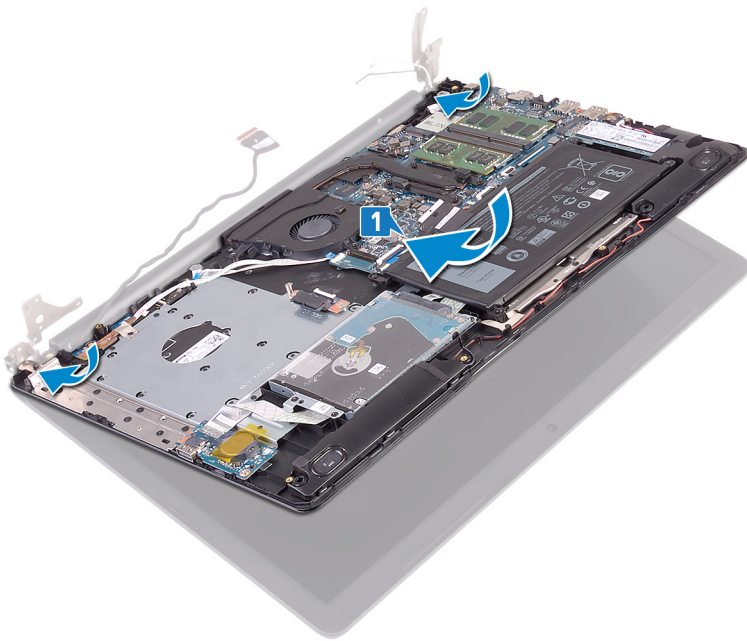

2. Pomocí zarovnávacích výčnělků zatlačte závěsy do základní desky a sestavy opěrky rukou a klávesnice.
3. Zašroubujte pět šroubů (M2,5x5), které připevňují levý a pravý závěs k základní desce a sestavě opěrky rukou a klávesnice.

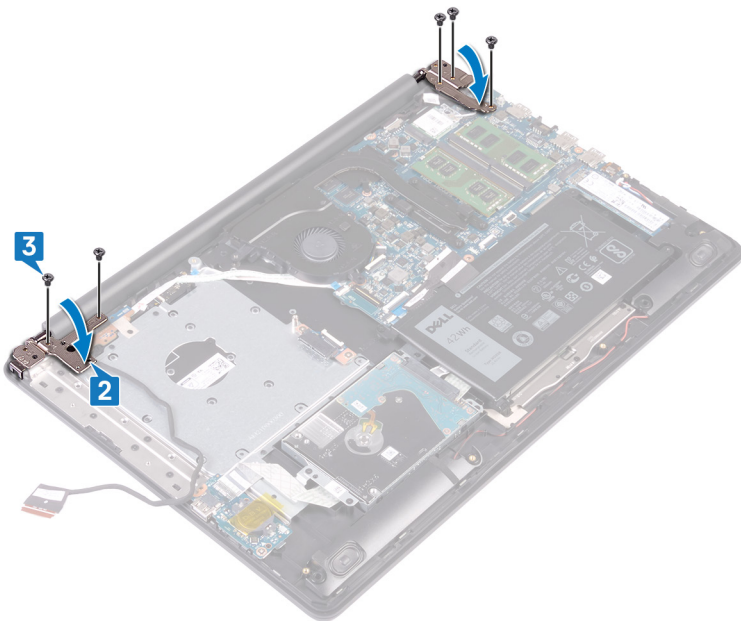

4. Protáhněte kabel displeje vodičky na ventilátoru a na sestavě opěrky rukou a klávesnice.
5. Zasuňte kabel displeje do konektoru na základní desce a zajistěte ho pomocí západky.
6. Zatlačením na západku připojte kabel desky konektoru optické jednotky k desce konektoru optické jednotky.
7. Zatlačením na západku připojte kabel desky konektoru optické jednotky k základní desce.

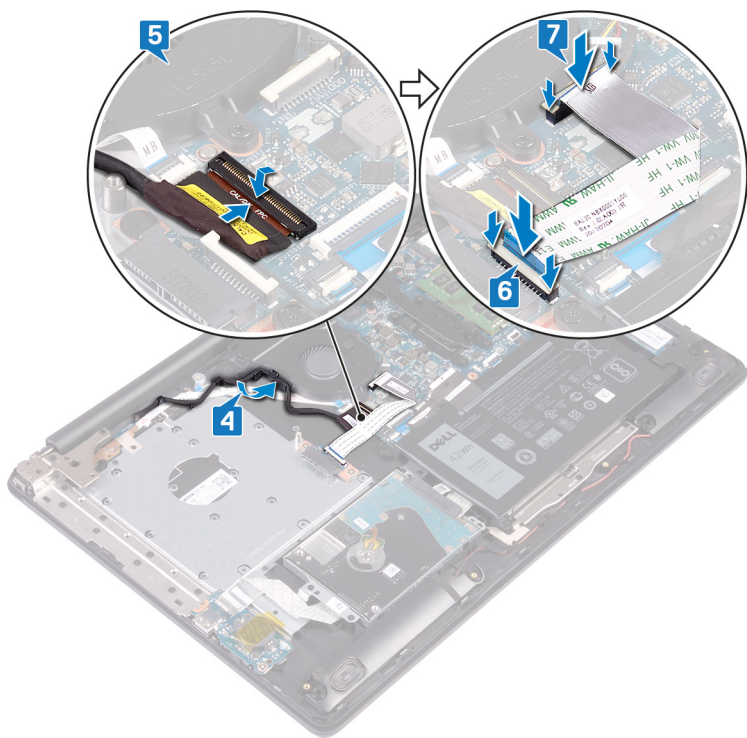

Následné kroky

1. Namontujte [bezdrátovou kartu](#).
2. Nasad'te [spodní kryt](#).
3. Vložte [optickou jednotku](#).

Demontáž sestavy displeje

POZNÁMKA: Před manipulací s vnitřními částmi počítače si přečtěte bezpečnostní informace dodané s počítačem a postupujte podle kroků popsaných v části **Před manipulací uvnitř počítače**. Po dokončení práce uvnitř počítače postupujte podle pokynů v části **Po manipulaci uvnitř počítače**. Další informace o vzorových postupech v oblasti bezpečnosti naleznete na domovské stránce Regulatory Compliance (Soulad s předpisy) na adrese www.dell.com/regulatory_compliance.

Přípravné kroky

1. Vyjměte **optickou jednotku**.
2. Sejměte **spodní kryt**.
3. Demontujte **bezdrátovou kartu**.

Postup

1. Zvedněte západku a odpojte kabel desky konektoru optické jednotky od základní desky.
2. Zvedněte západku a odpojte kabel desky konektoru optické jednotky od konektoru desky optické jednotky.
3. Zvedněte kabel desky konektoru optické jednotky ze základní desky.
4. Otevřete západku a odpojte kabel displeje od základní desky.
5. Poznamenejte si způsob vedení kabelu displeje a vyjměte kabel z vodiček na sestavě ventilátoru, opěrky rukou a klávesnice.

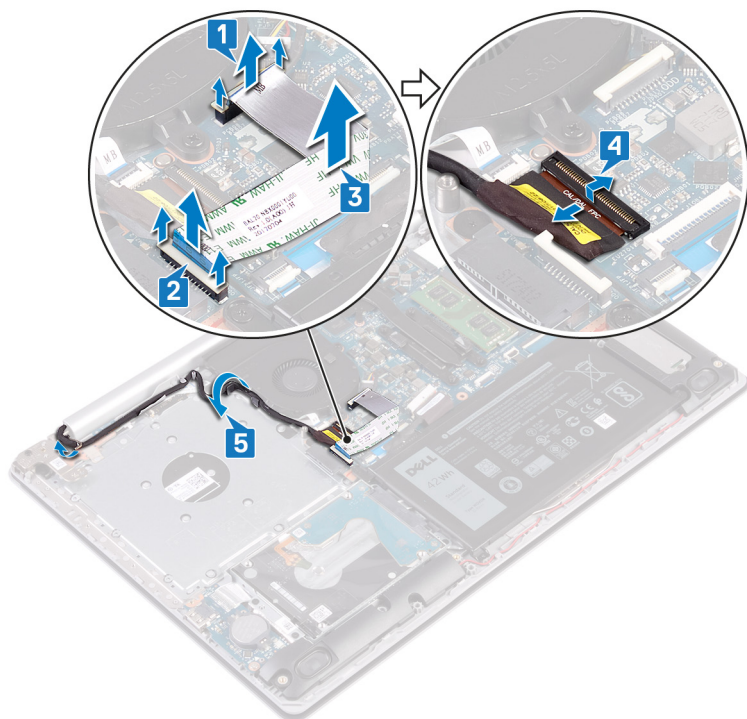

6. Vyšroubujte pět šroubů (M2,5x5), které připevňují levý a pravý závěs k základní desce a sestavě opěrky rukou a klávesnice.
7. Otevřete závěsy.

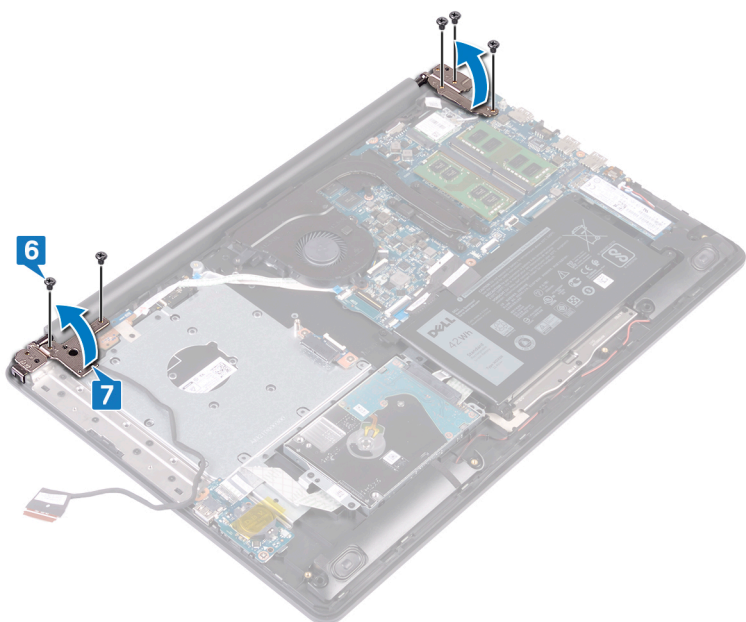

8. Pod úhlem zvedněte sestavu opěrky rukou a klávesnice.
9. Vysuňte a odeberte sestavu opěrky rukou a klávesnice ze sestavy displeje.

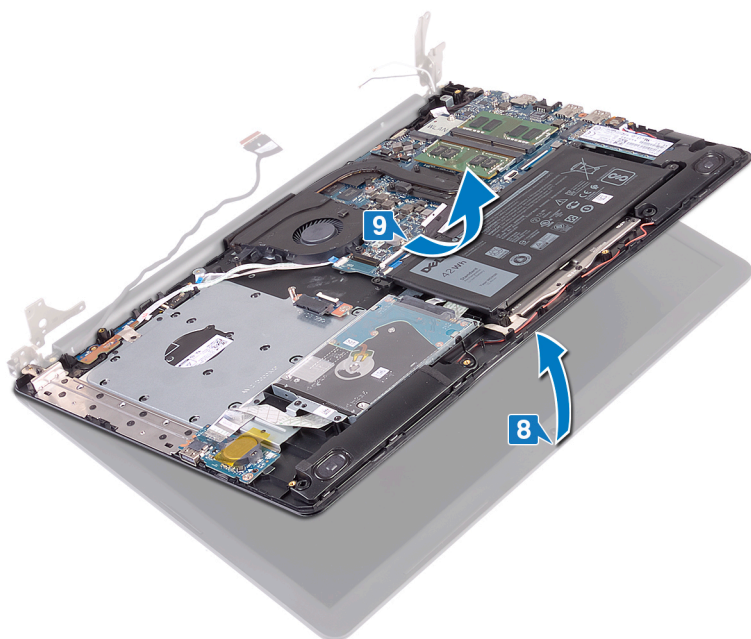

10. Po provedení všech výše uvedených kroků vám zůstane pouze sestava displeje.



Montáž sestavy displeje

POZNÁMKA: Před manipulací s vnitřními částmi počítače si přečtěte bezpečnostní informace dodané s počítačem a postupujte podle kroků popsaných v části [Před manipulací uvnitř počítače](#). Po dokončení práce uvnitř počítače postupujte podle pokynů v části [Po manipulaci uvnitř počítače](#). Další informace o vzorových postupech v oblasti bezpečnosti naleznete na domovské stránce Regulatory Compliance (Soulad s předpisy) na adrese www.dell.com/regulatory_compliance.

Postup

POZNÁMKA: Před vložením sestavy displeje na sestavu opěrky rukou a klávesnice ověřte, že závěsy jsou otevřené na maximum.

1. Zasuňte sestavu opěrky rukou a klávesnice pod závěsy na sestavě displeje a zavřete ji.

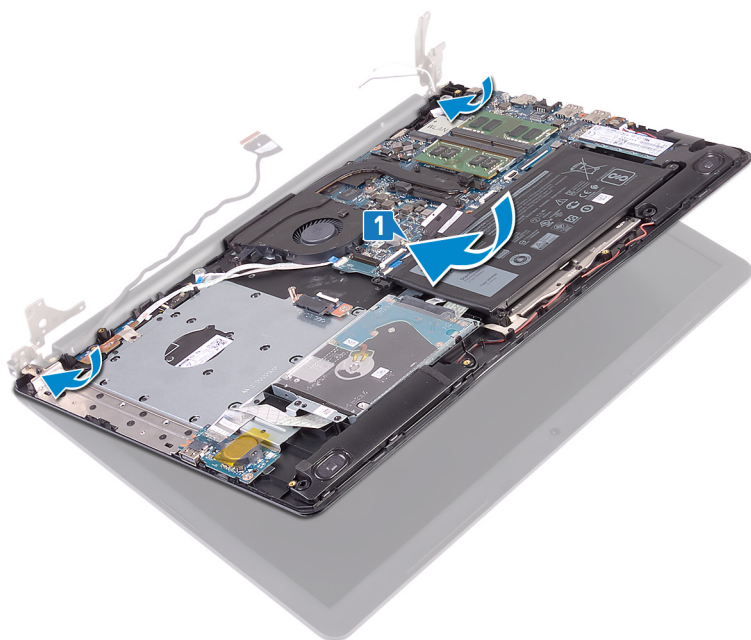

2. Pomocí zarovnávacích výčnělků zatlačte závěsy do základní desky a sestavy opěrky rukou a klávesnice.
3. Zašroubujte pět šroubů (M2,5x5), které připevňují levý a pravý závěs k základní desce a sestavě opěrky rukou a klávesnice.

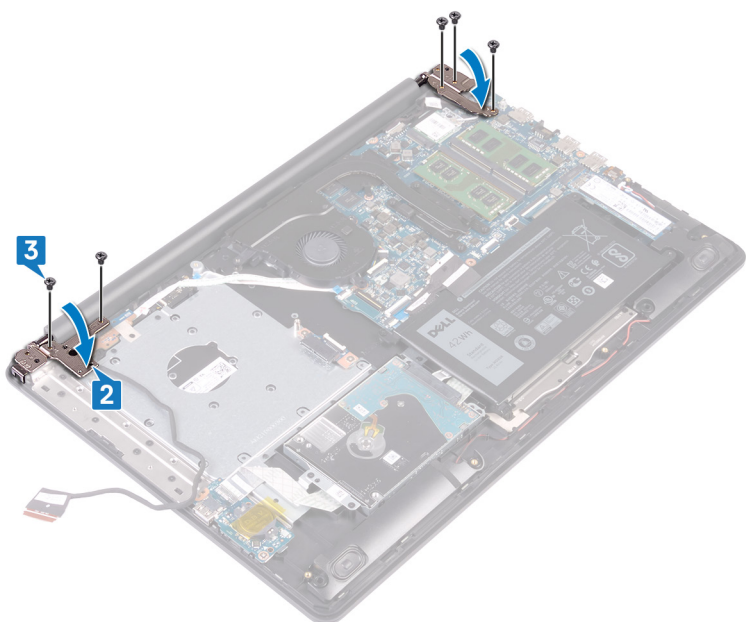

4. Protáhněte kabel displeje vodičky na ventilátoru a na sestavě opěrky rukou a klávesnice.
5. Zasuňte kabel displeje do konektoru na základní desce a zajistěte ho pomocí západky.
6. Zatlačením na západku připojte kabel desky konektoru optické jednotky k desce konektoru optické jednotky.
7. Zatlačením na západku připojte kabel desky konektoru optické jednotky k základní desce.

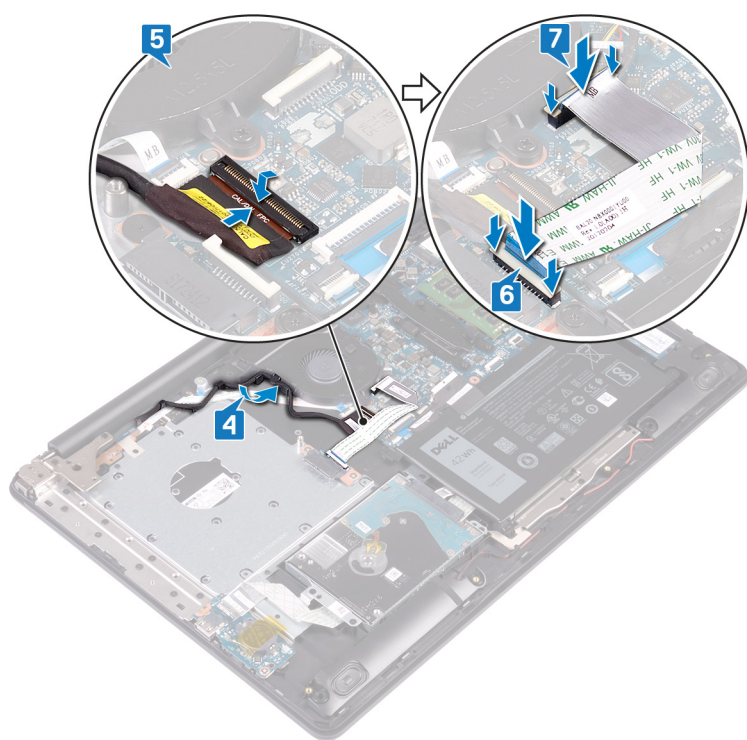

Následné kroky

1. Namontujte [bezdrátovou kartu](#).
2. Nasaďte [spodní kryt](#).
3. Vložte [optickou jednotku](#).

Vyjmutí desky V/V

POZNÁMKA: Před manipulací s vnitřními částmi počítače si přečtěte bezpečnostní informace dodané s počítačem a postupujte podle kroků popsaných v části **Před manipulací uvnitř počítače**. Po dokončení práce uvnitř počítače postupujte podle pokynů v části **Po manipulaci uvnitř počítače**. Další informace o vzorových postupech v oblasti bezpečnosti naleznete na domovské stránce Regulatory Compliance (Soulad s předpisy) na adrese www.dell.com/regulatory_compliance.

Přípravné kroky

VÝSTRAHA: Vyjmutím knoflíkové baterie dojde k obnovení nastavení systému BIOS na výchozí hodnoty. Před demontáží desky I/O společně s knoflíkovou baterií se doporučuje zaznamenat si nastavení konfiguračního programu systému BIOS.

1. Vyjměte **optickou jednotku**.
2. Sejměte **spodní kryt**.
3. Vyjměte **baterii**.
4. Vyjměte **pevný disk**.

Postup

1. Otevřete západku a odpojte kabel desky I/O od základní desky.
2. Sloupněte kabel desky I/O od sestavy opěrky rukou a klávesnice.
3. Vyšroubujte šroub (M2x4), který připevňuje desku I/O k sestavě opěrky rukou a klávesnice.
4. Zdvihněte desku I/O společně s kabelem ze sestavy opěrky rukou a klávesnice.

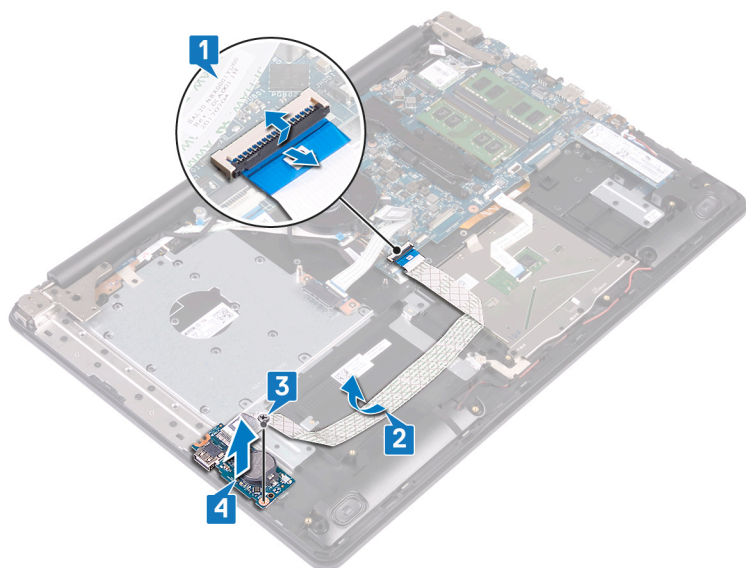

Montáž desky I/O

POZNÁMKA: Před manipulací s vnitřními částmi počítače si přečtěte bezpečnostní informace dodané s počítačem a postupujte podle kroků popsaných v části [Před manipulací uvnitř počítače](#). Po dokončení práce uvnitř počítače postupujte podle pokynů v části [Po manipulaci uvnitř počítače](#). Další informace o vzorových postupech v oblasti bezpečnosti naleznete na domovské stránce Regulatory Compliance (Soulad s předpisy) na adrese www.dell.com/regulatory_compliance.

Postup

1. Umístěte pomocí zarovnávacích výčnělků desku I/O do sestavy opěrky rukou a klávesnice.
2. Zašroubujte šroub (M2x4), který připevňuje desku I/O k sestavě opěrky rukou a klávesnice.
3. Přilepte kabel desky I/O k sestavě opěrky rukou a klávesnice.
4. Připojte kabel desky I/O k základní desce a zajistěte jej uzavřením západky.

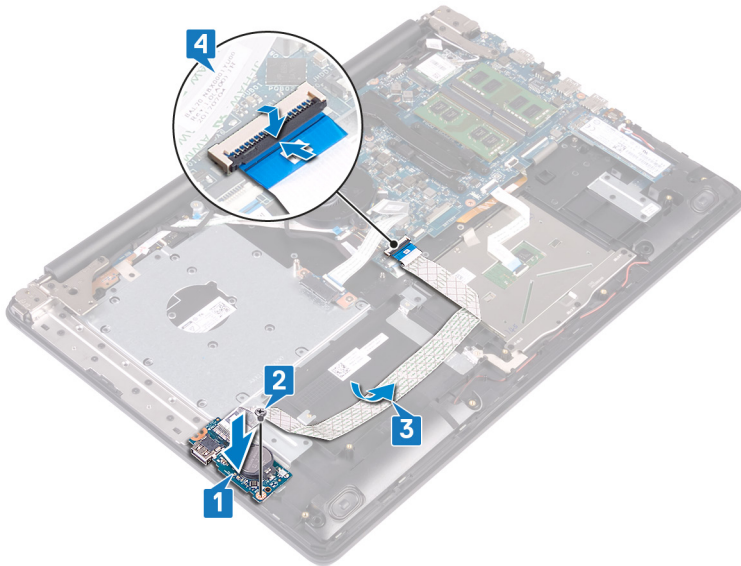

Následné kroky

1. Namontujte [pevný disk](#).
2. Vložte [baterii](#).
3. Nasad'te [spodní kryt](#).
4. Vložte [optickou jednotku](#).

Vyjmutí desky tlačítka napájení

POZNÁMKA: Před manipulací s vnitřními částmi počítače si přečtěte bezpečnostní informace dodané s počítačem a postupujte podle kroků popsaných v části [Před manipulací uvnitř počítače](#). Po dokončení práce uvnitř počítače postupujte podle pokynů v části [Po manipulaci uvnitř počítače](#). Další informace o vzorových postupech v oblasti bezpečnosti naleznete na domovské stránce Regulatory Compliance (Soulad s předpisy) na adrese www.dell.com/regulatory_compliance.

Přípravné kroky

1. Vyjměte [optickou jednotku](#).
2. Sejměte [spodní kryt](#).
3. Demontujte [ventilátor](#).

Postup

1. Vyšroubujte dva šrouby (M2,5x5), které upevňují levý závěs k sestavě opěrky rukou a klávesnice.
2. Otevřete levý závěs.

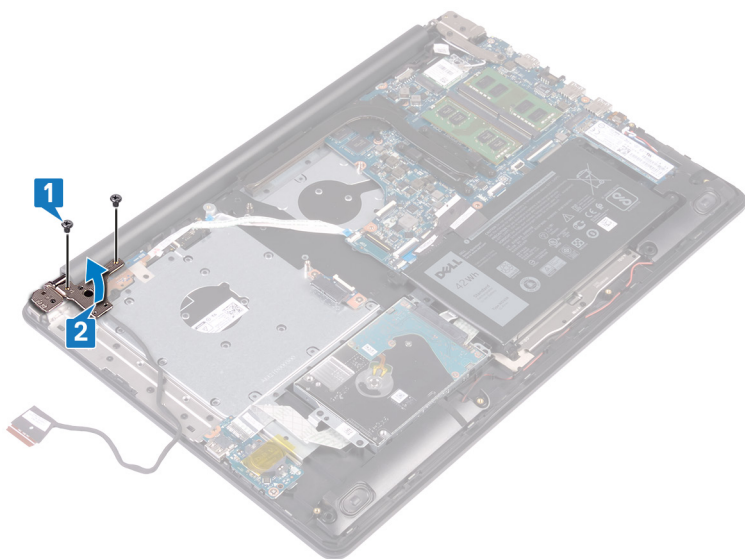

3. Uvolněte západku a odpojte kabel desky tlačítka napájení od základní desky.
4. Odlepte pásku, která upevňuje desku tlačítka napájení k sestavě opěrky rukou a klávesnice.
5. Vyšroubujte šroub (M2x2), kterým je deska tlačítka napájení připevněna k sestavě opěrky rukou a klávesnice.
6. Zdvihněte desku tlačítka napájení společně s kabelem ze sestavy opěrky rukou a klávesnice.

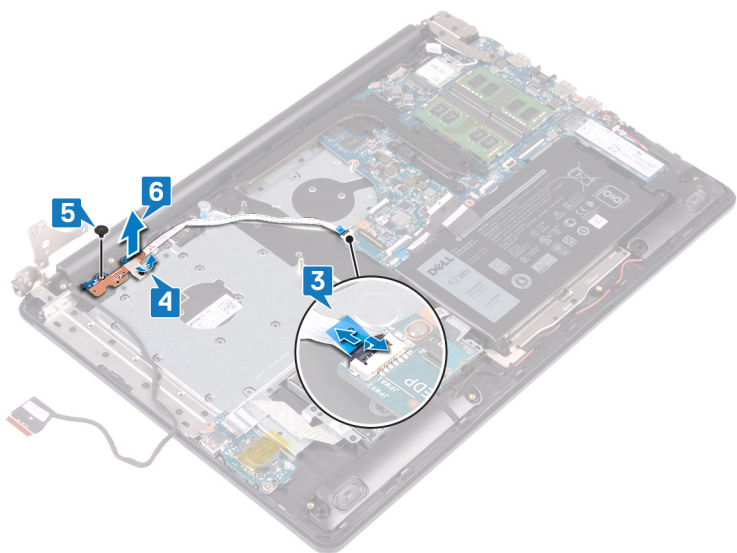

Instalace desky tlačítka napájení

POZNÁMKA: Před manipulací s vnitřními částmi počítače si přečtěte bezpečnostní informace dodané s počítačem a postupujte podle kroků popsaných v části [Před manipulací uvnitř počítače](#). Po dokončení práce uvnitř počítače postupujte podle pokynů v části [Po manipulaci uvnitř počítače](#). Další informace o vzorových postupech v oblasti bezpečnosti naleznete na domovské stránce Regulatory Compliance (Soulad s předpisy) na adrese www.dell.com/regulatory_compliance.

Postup

1. Umístěte desku tlačítka napájení na sestavu opěrky rukou a klávesnice a zarovnejte otvor pro šrouby na desce tlačítka napájení s otvorem pro šrouby na sestavě opěrky rukou a klávesnice.
2. Namontujte šroub (M2x2), kterým je deska tlačítka napájení připevněna k sestavě opěrky rukou a klávesnice.
3. Přilepte lepicí pásku, která upevňuje desku tlačítka napájení k sestavě opěrky rukou a klávesnice.
4. Zasuňte kabel tlačítka napájení do základní desky a připevněte ho pomocí západky.

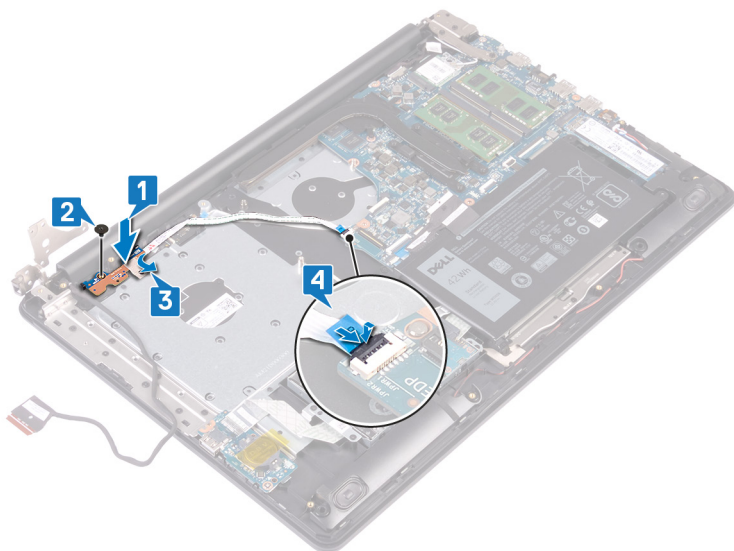

5. Zavřete levý pant.
6. Zašroubujte dva šrouby (M2,5x5), které upevní levý závěs k sestavě opěrky rukou a klávesnice.

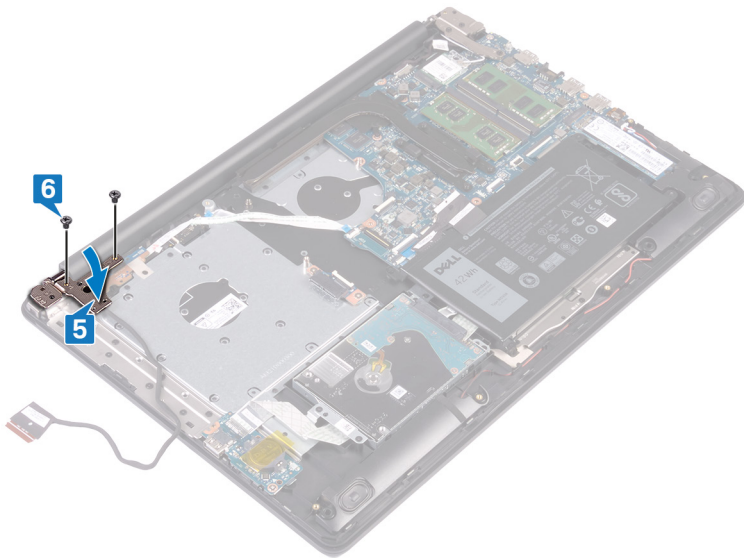

Následné kroky

1. Namontujte ventilátor.
2. Nasadte spodní kryt.
3. Namontujte optickou jednotku.

Demontáž základní desky

- POZNÁMKA:** Před manipulací s vnitřními částmi počítače si přečtěte bezpečnostní informace dodané s počítačem a postupujte podle kroků popsaných v části [Před manipulací uvnitř počítače](#). Po dokončení práce uvnitř počítače postupujte podle pokynů v části [Po manipulaci uvnitř počítače](#). Další informace o vzorových postupech v oblasti bezpečnosti naleznete na domovské stránce Regulatory Compliance (Soulad s předpisy) na adrese www.dell.com/regulatory_compliance.
- POZNÁMKA:** Servisní označení počítače je uloženo na základní desce. Po výměně základní desky je třeba v nastavení systému BIOS zadat výrobní číslo.
- POZNÁMKA:** Výměnou základní desky dojde k odstranění všech změn, které jste v systému BIOS pomocí programu pro jeho nastavení provedli. Po výměně základní desky musíte příslušné změny provést znovu.
- POZNÁMKA:** Před odpojením kabelů od systémové desky si zapamatujte jejich umístění, abyste je po výměně systémové desky zapojili správně.

Přípravné kroky

1. Vyjměte [optickou jednotku](#).
2. Sejměte [spodní kryt](#).
3. Vyjměte [baterii](#).
4. Vyjměte [paměťové moduly](#).
5. Demontujte [bezdrátovou kartu](#).
6. Demontujte [disk SSD / paměť Intel Optane](#).
7. Demontujte [ventilátor](#).
8. Vyjměte [chladič](#).

Postup

1. Odpojte kabel portu adaptéru napájení ze základní desky.
2. Odpojte kabel reproduktoru od základní desky.
3. Otevřete západku a odpojte klávesnici od základní desky.
4. Otevřete západku a odpojte kabel podsvícení klávesnice od základní desky.
5. Uvolněte západku a odpojte kabel dotykové podložky od základní desky.
6. Otevřete západku a odpojte kabel pevného disku od základní desky.
7. Otevřete západku a odpojte kabel desky I/O od základní desky.
8. Otevřete západku a odpojte kabel čtečky otisků prstů od základní desky.
9. Uvolněte západku a odpojte kabel desky tlačítka napájení od základní desky.

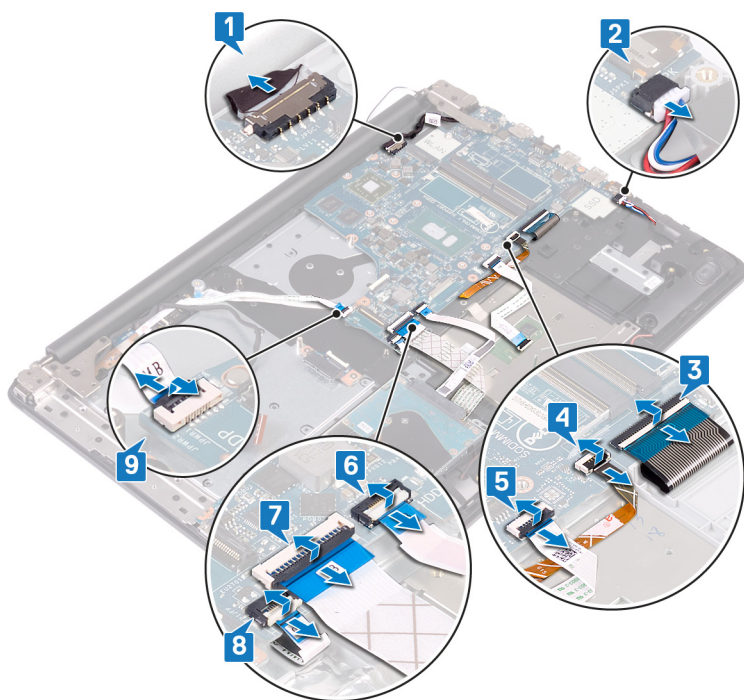

10. Vyšroubujte tři šrouby (M2,5x5) připevňující pravý závěs k základní desce.
11. Otevřete pravý závěs.

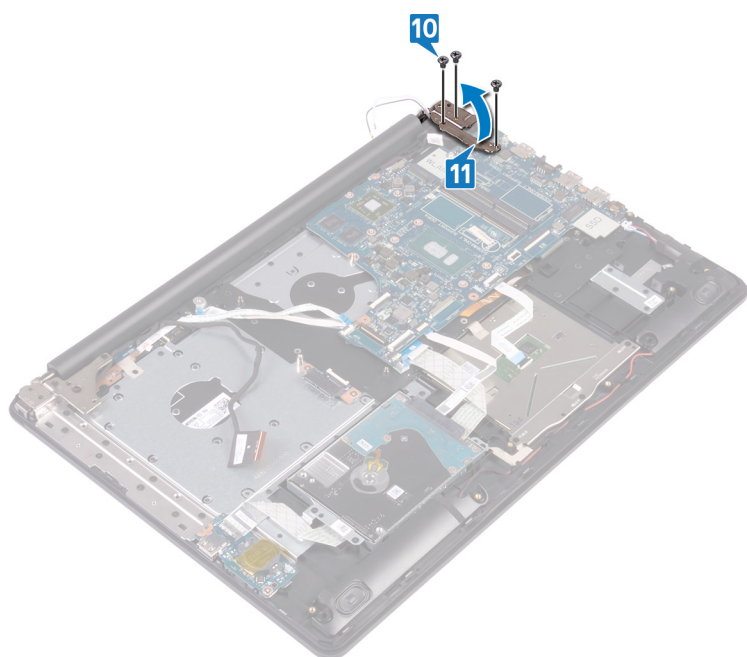

12. Vyšroubujte šroub (M2x4), který upevňuje základní desku k sestavě opěrky rukou a klávesnice.
13. Zvedněte základní desku ze sestavy opěrky rukou a klávesnice.

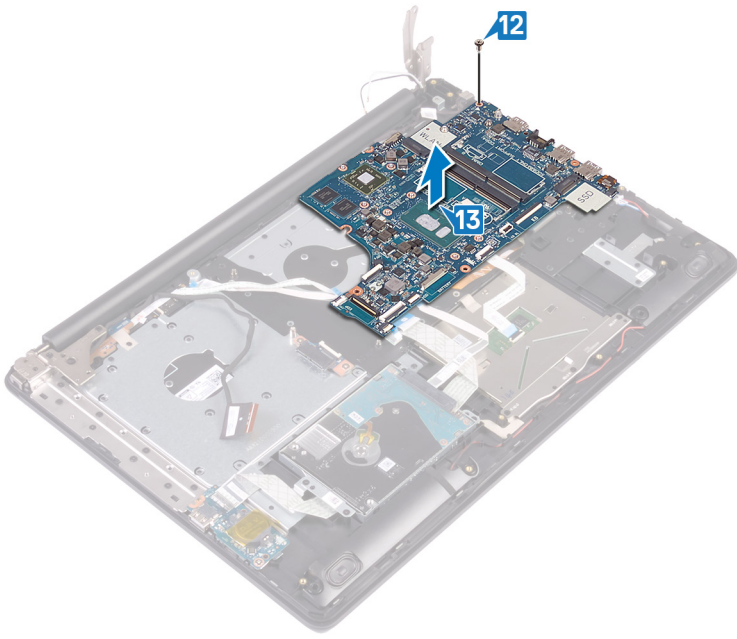

Montáž základní desky

- POZNÁMKA:** Před manipulací s vnitřními částmi počítače si přečtěte bezpečnostní informace dodané s počítačem a postupujte podle kroků popsaných v části [Před manipulací uvnitř počítače](#). Po dokončení práce uvnitř počítače postupujte podle pokynů v části [Po manipulaci uvnitř počítače](#). Další informace o vzorových postupech v oblasti bezpečnosti naleznete na domovské stránce Regulatory Compliance (Soulad s předpisy) na adrese www.dell.com/regulatory_compliance.
- POZNÁMKA:** Servisní označení počítače je uloženo na základní desce. Po výměně základní desky je třeba v nastavení systému BIOS zadat výrobní číslo.
- POZNÁMKA:** Výměnou základní desky dojde k odstranění všech změn, které jste v systému BIOS pomocí programu pro jeho nastavení provedli. Po výměně základní desky musíte příslušné změny provést znovu.

Postup

1. Otvor pro šroub na základní desce zarovnejte s otvorem pro šroub na sestavě opěrky rukou a klávesnice.
2. Zašroubujte šroub (M2x4), který připevňuje základní desku k sestavě opěrky rukou a klávesnice.

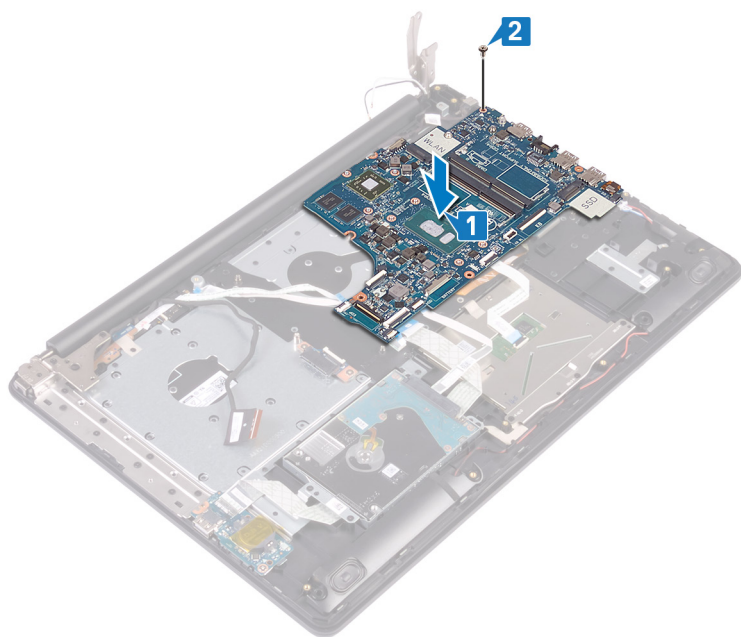

3. Zavřete pravý závěs displeje.
4. Zašroubujte tři šrouby (M2,5x5) připevňující pravý závěs k základní desce.

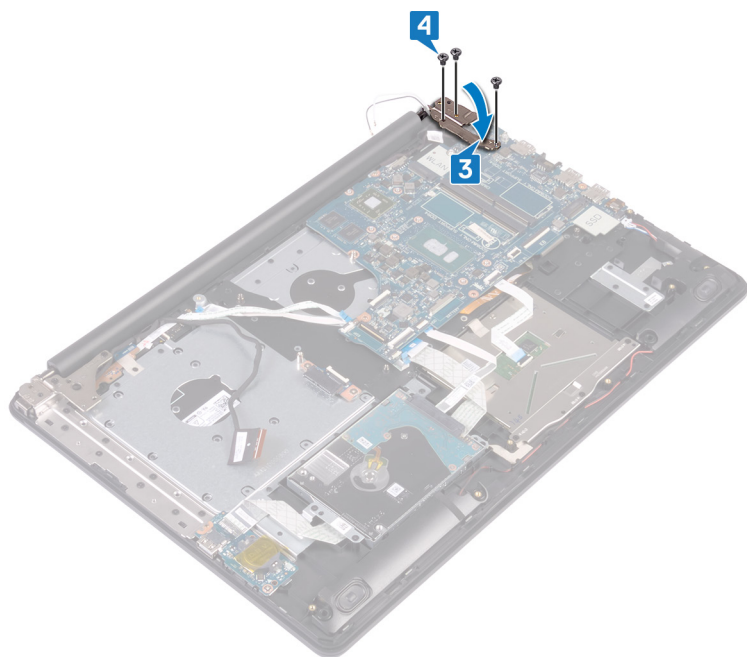

5. Připojte kabel portu napájecího adaptéru a kabel reproduktoru k základní desce.
6. Kabel podsvícení klávesnice a kabel klávesnice zasuňte do příslušných konektorů na základní desce a zavřete západky.
7. Kabel dotykové podložky a kabel pevného disku zasuňte do příslušných konektorů na základní desce a zavřete západky.
8. Kabel desky I/O a kabel čtečky otisků prstů zasuňte do příslušných konektorů na základní desce a zavřete západku.
9. Kabel desky vypínače zasuňte do konektoru na základní desce a zavřete západku.

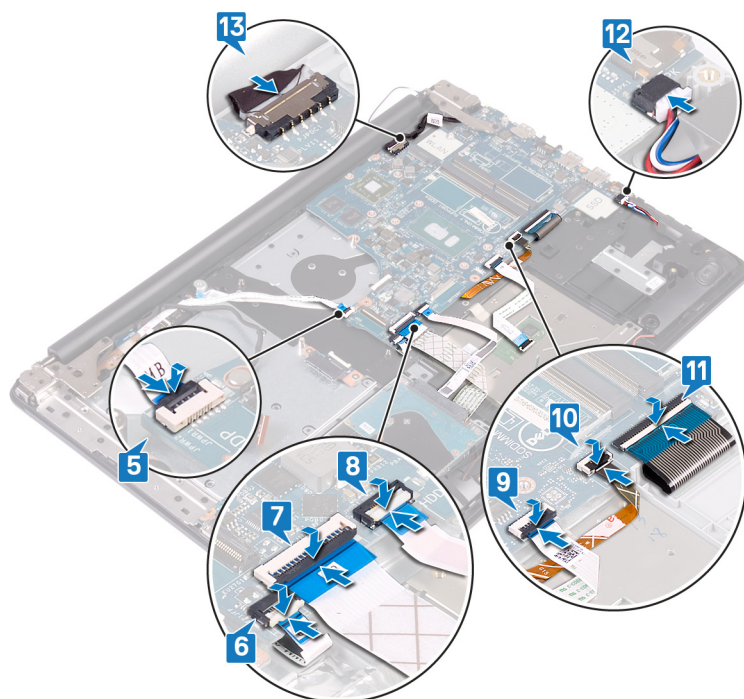

Následné kroky

1. Namontujte [chladič](#).
2. Namontujte [ventilátor](#).
3. Namontujte [disk SSD / paměť Intel Optane](#).

4. Namontujte [bezdrátovou kartu](#).
5. Proveďte instalaci [paměťových modulů](#).
6. Vložte [baterii](#).
7. Nasadte [spodní kryt](#).
8. Namontujte [optickou jednotku](#).

Zadání servisního označení do programu pro nastavení systému BIOS

1. Zapněte nebo restartujte počítač.
2. Když se zobrazí logo Dell, stisknutím klávesy F2 přejdete do programu pro nastavení systému BIOS.
3. Přejděte na **hlavní kartu** a do pole **Service Tag Input (Zadání servisního označení)** zadejte servisní označení.

 **POZNÁMKA:** Výrobní číslo je alfanumerický identifikátor, který najdete na zadní straně počítače.

Demontáž vypínače se čtečkou otisků prstů

POZNÁMKA: Před manipulací s vnitřními částmi počítače si přečtěte bezpečnostní informace dodané s počítačem a postupujte podle kroků popsaných v části [Před manipulací uvnitř počítače](#). Po dokončení práce uvnitř počítače postupujte podle pokynů v části [Po manipulaci uvnitř počítače](#). Další informace o vzorových postupech v oblasti bezpečnosti naleznete na domovské stránce Regulatory Compliance (Soulad s předpisy) na adrese www.dell.com/regulatory_compliance.

POZNÁMKA: Platí pouze pro počítače dodávané se čtečkou otisků prstů.

Přípravné kroky

1. Vyjměte [optickou jednotku](#).
2. Sejměte [spodní kryt](#).
3. Vyjměte [baterii](#).
4. Demontujte [disk SSD / paměť Intel Optane](#).
5. Demontujte [ventilátor](#).
6. Demontujte [bezdrátovou kartu](#).
7. Demontujte [desku tlačítka napájení](#).
8. Demontujte [základní desku](#).

Postup

1. Sloupněte kabel čtečky otisků prstů ze sestavy opěrky rukou a klávesnice.
2. Vyšroubujte šroub (M2x2), kterým je vypínač se čtečkou otisků prstů připevněn k sestavě opěrky rukou a klávesnice.
3. Pomocí plastové jehly uvolněte desku vypínače se čtečkou otisků prstů ze sestavy opěrky rukou a klávesnice.
4. Zvedněte vypínač se čtečkou otisků prstů spolu s příslušným kabelem ze sestavy opěrky rukou a klávesnice.

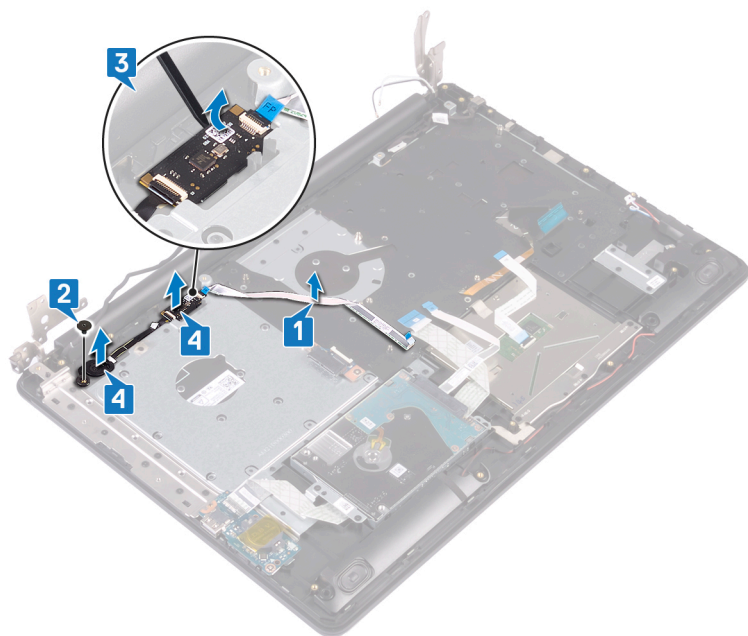

Montáž vypínače se čtečkou otisků prstů

POZNÁMKA: Před manipulací s vnitřními částmi počítače si přečtěte bezpečnostní informace dodané s počítačem a postupujte podle kroků popsaných v části [Před manipulací uvnitř počítače](#). Po dokončení práce uvnitř počítače postupujte podle pokynů v části [Po manipulaci uvnitř počítače](#). Další informace o vzorových postupech v oblasti bezpečnosti naleznete na domovské stránce Regulatory Compliance (Soulad s předpisy) na adrese www.dell.com/regulatory_compliance.

POZNÁMKA: Platí pouze pro počítače dodávané se čtečkou otisků prstů.

Postup

1. Pomocí zarovnávacích výčnělků zarovnejte a umístěte vypínač se čtečkou otisků prstů na sestavu opěrky rukou a klávesnice.
2. Zašroubujte šroub (M2x2), kterým je vypínač se čtečkou otisků prstů připevněn k sestavě opěrky rukou a klávesnice.
3. Přilepte kabel čtečky otisků prstů k sestavě opěrky rukou a klávesnice.

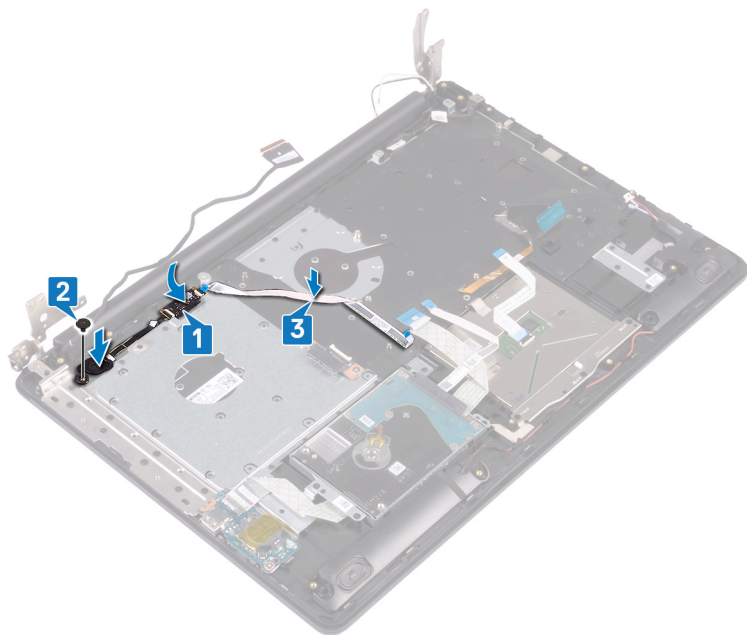

Následné kroky

1. Vložte základní desku.
2. Proved'te instalaci desky tlačítka napájení.
3. Namontujte bezdrátovou kartu.
4. Namontujte ventilátor.
5. Namontujte disk SSD / paměť Intel Optane.
6. Vložte baterii.
7. Nasad'te spodní kryt.
8. Vložte optickou jednotku.

Demontáž sestavy opěrky rukou a klávesnice

POZNÁMKA: Před manipulací s vnitřními částmi počítače si přečtěte bezpečnostní informace dodané s počítačem a postupujte podle kroků popsaných v části [Před manipulací uvnitř počítače](#). Po dokončení práce uvnitř počítače postupujte podle pokynů v části [Po manipulaci uvnitř počítače](#). Další informace o vzorových postupech v oblasti bezpečnosti naleznete na domovské stránce Regulatory Compliance (Soulad s předpisy) na adrese www.dell.com/regulatory_compliance.

Přípravné kroky

1. Vyjměte [optickou jednotku](#).
2. Sejměte [spodní kryt](#).
3. Vyjměte [baterii](#).
4. Demontujte [desku konektoru optické mechaniky](#).
5. Demontujte [ventilátor](#).
6. Demontujte [disk SSD / paměť Intel Optane](#).
7. Demontujte [bezdrátovou kartu](#).
8. Vyjměte [reproduktory](#).
9. Vyjměte [pevný disk](#).
10. Demontujte [dotykovou podložku](#).
11. Demontujte [port napájecího adaptéru](#).
12. Demontujte [sestavu displeje](#).
13. Demontujte [desku I/O](#).
14. Demontujte [desku tlačítka napájení](#).
15. Demontujte [základní desku](#).
16. Demontujte [vypínač se čtečkou otisků prstů](#) (volitelný).

Postup

Po provedení výše uvedených kroků vám zbývá pouze sestava opěrky rukou a klávesnice.



Instalace sestavy opěrky rukou a klávesnice

POZNÁMKA: Před manipulací s vnitřními částmi počítače si přečtěte bezpečnostní informace dodané s počítačem a postupujte podle kroků popsaných v části [Před manipulací uvnitř počítače](#). Po dokončení práce uvnitř počítače postupujte podle pokynů v části [Po manipulaci uvnitř počítače](#). Další informace o vzorových postupech v oblasti bezpečnosti naleznete na domovské stránce Regulatory Compliance (Soulad s předpisy) na adrese www.dell.com/regulatory_compliance.

Postup

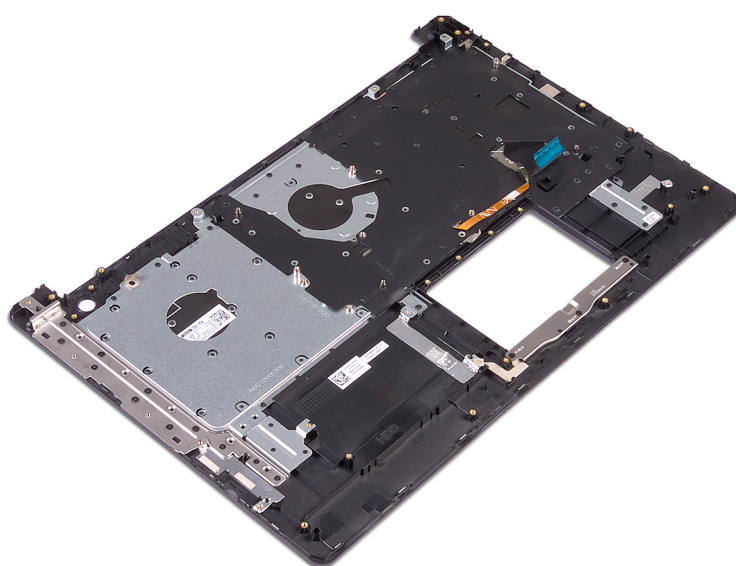

Položte sestavu opěrky rukou a klávesnice na rovný povrch.

Následné kroky

1. Vložte [tlačítko napájení se čtečkou otisků prstů](#) (volitelné).
2. Vložte [základní desku](#).
3. Proveďte instalaci [desky tlačítka napájení](#).
4. Namontujte [desku I/O](#).
5. Nasad'te [sestavu displeje](#) zpět.
6. Nainstalujte [port napájecího adaptéru](#).
7. Namontujte [dotykovou podložku](#).
8. Namontujte [pevný disk](#).
9. Namontujte [reproduktory](#).
10. Namontujte [bezdrátovou kartu](#).
11. Namontujte [disk SSD / paměť Intel Optane](#).
12. Namontujte [ventilátor](#).
13. Nainstalujte [desku konektoru optické mechaniky](#).
14. Vložte [baterii](#).
15. Nasad'te [spodní kryt](#).
16. Vložte [optickou jednotku](#).

Demontáž čelního krytu displeje

POZNÁMKA: Před manipulací s vnitřními částmi počítače si přečtěte bezpečnostní informace dodané s počítačem a postupujte podle kroků popsaných v části [Před manipulací uvnitř počítače](#). Po dokončení práce uvnitř počítače postupujte podle pokynů v části [Po manipulaci uvnitř počítače](#). Další informace o vzorových postupech v oblasti bezpečnosti naleznete na domovské stránce Regulatory Compliance (Soulad s předpisy) na adrese www.dell.com/regulatory_compliance.

Přípravné kroky

1. Vyjměte [optickou jednotku](#).
2. Sejměte [spodní kryt](#).
3. Demontujte [bezdrátovou kartu](#).
4. Demontujte [sestavu displeje](#).

Postup

1. Pomocí plastové jehly opatrně vypačte kryt displeje z levého horního vnějšího rohu zadního krytu displeje a sestavy antény.
2. Vyjměte čelní kryt displeje ze zadního krytu displeje a sestavy antény.

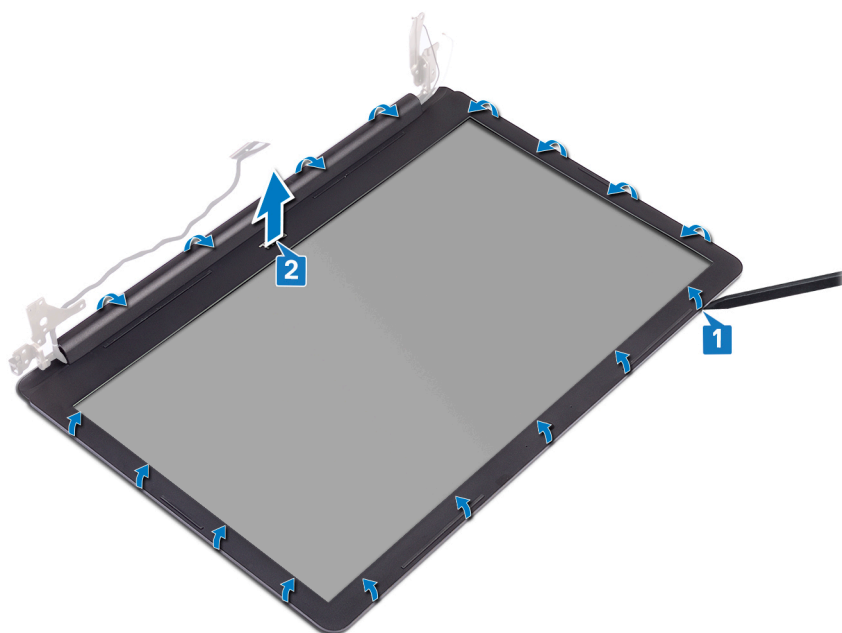

Montáž rámečku displeje

POZNÁMKA: Před manipulací s vnitřními částmi počítače si přečtěte bezpečnostní informace dodané s počítačem a postupujte podle kroků popsaných v části [Před manipulací uvnitř počítače](#). Po dokončení práce uvnitř počítače postupujte podle pokynů v části [Po manipulaci uvnitř počítače](#). Další informace o vzorových postupech v oblasti bezpečnosti naleznete na domovské stránce Regulatory Compliance (Soulad s předpisy) na adrese www.dell.com/regulatory_compliance.

Postup

Zarovnejte čelní kryt displeje se zadním krytem displeje a sestavou antény a opatrně jej zaklapněte na místo.

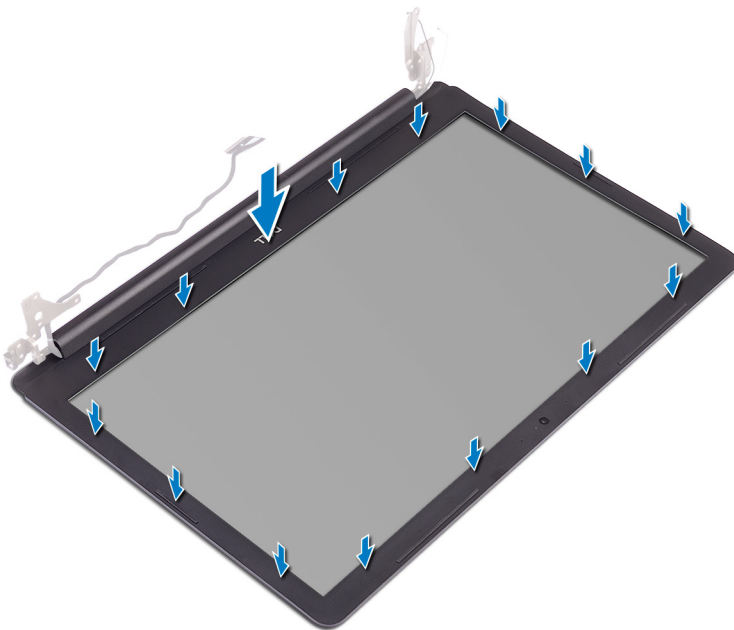

Následné kroky

1. Nasad'te [sestavu displeje](#) zpět.
2. Namontujte [bezdrátovou kartu](#).
3. Nasad'te [spodní kryt](#).
4. Vložte [optickou jednotku](#).

Demontáž kamery

POZNÁMKA: Před manipulací s vnitřními částmi počítače si přečtěte bezpečnostní informace dodané s počítačem a postupujte podle kroků popsaných v části [Před manipulací uvnitř počítače](#). Po dokončení práce uvnitř počítače postupujte podle pokynů v části [Po manipulaci uvnitř počítače](#). Další informace o vzorových postupech v oblasti bezpečnosti naleznete na domovské stránce Regulatory Compliance (Soulad s předpisy) na adrese www.dell.com/regulatory_compliance.

Přípravné kroky

1. Vyjměte [optickou jednotku](#).
2. Sejměte [spodní kryt](#).
3. Demontujte [bezdrátovou kartu](#).
4. Demontujte [sestavu displeje](#).
5. Demontujte [čelní kryt displeje \(bezel\)](#).

Postup

1. Pomocí plastové jehly jemně vyrýpněte kameru ze zadního krytu displeje a sestavy antény.
2. Odpojte kabel kamery od modulu kamery.
3. Zvedněte modul kamery ze zadního krytu displeje a sestavy antény.

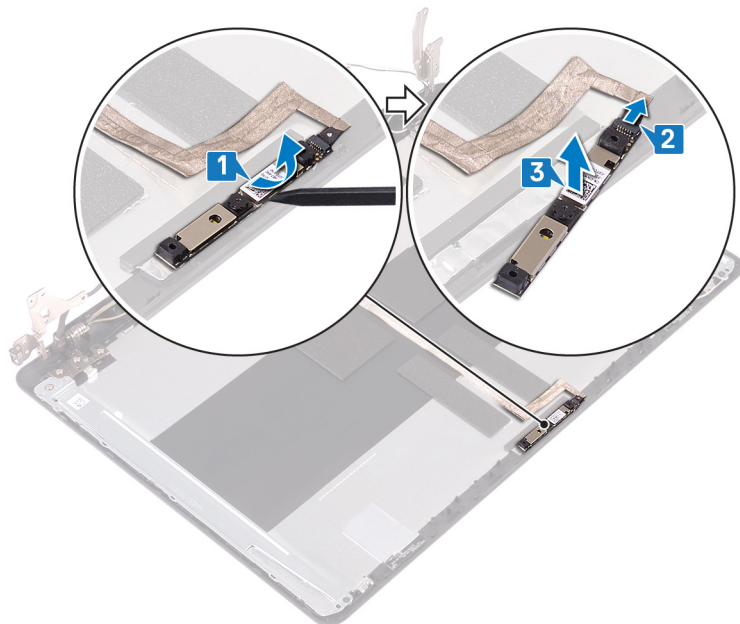

Instalace kamery

POZNÁMKA: Před manipulací s vnitřními částmi počítače si přečtěte bezpečnostní informace dodané s počítačem a postupujte podle kroků popsaných v části [Před manipulací uvnitř počítače](#). Po dokončení práce uvnitř počítače postupujte podle pokynů v části [Po manipulaci uvnitř počítače](#). Další informace o vzorových postupech v oblasti bezpečnosti naleznete na domovské stránce Regulatory Compliance (Soulad s předpisy) na adrese www.dell.com/regulatory_compliance.

Postup

1. Připojte kabel k modulu kamery.
2. Pomocí zarovnávacího kolíku připevněte modul kamery na zadní kryt displeje a sestavu antény.

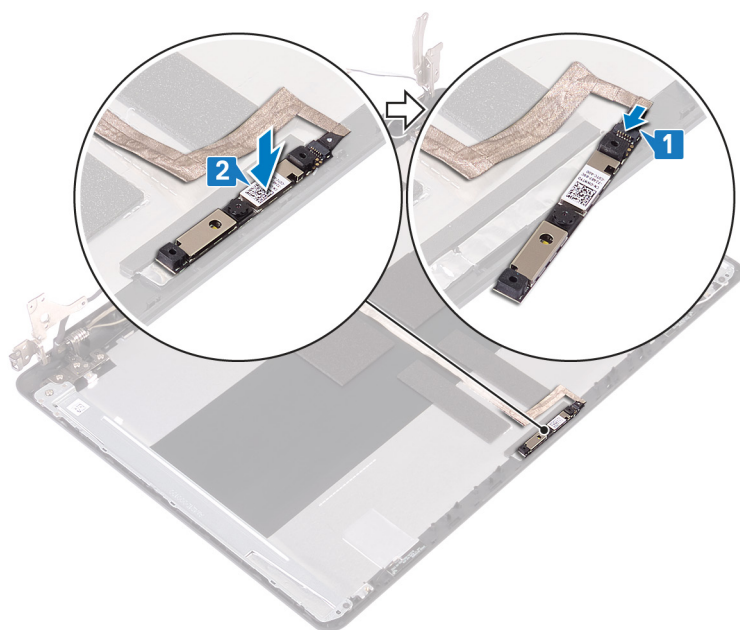

Následné kroky

1. Nasad'te [čelní kryt \(bezel\) displeje](#).
2. Nasad'te [sestavu displeje zpět](#).
3. Namontujte [bezdrátovou kartu](#).
4. Nasad'te [spodní kryt](#).
5. Vložte [optickou jednotku](#).

Demontáž panelu displeje

POZNÁMKA: Před manipulací s vnitřními částmi počítače si přečtěte bezpečnostní informace dodané s počítačem a postupujte podle kroků popsaných v části [Před manipulací uvnitř počítače](#). Po dokončení práce uvnitř počítače postupujte podle pokynů v části [Po manipulaci uvnitř počítače](#). Další informace o vzorových postupech v oblasti bezpečnosti naleznete na domovské stránce Regulatory Compliance (Soulad s předpisy) na adrese www.dell.com/regulatory_compliance.

Přípravné kroky

1. Sejměte [spodní kryt](#).
2. Demontujte [bezdrátovou kartu](#).
3. Demontujte [sestavu displeje](#).
4. Demontujte [čelní kryt displeje \(bezel\)](#).

Postup

1. Vyšroubujte čtyři šrouby (M2x3), kterými je panel displeje připevněn k zadnímu krytu a sestavě antény.
2. Zvedněte panel displeje a otočte ho.

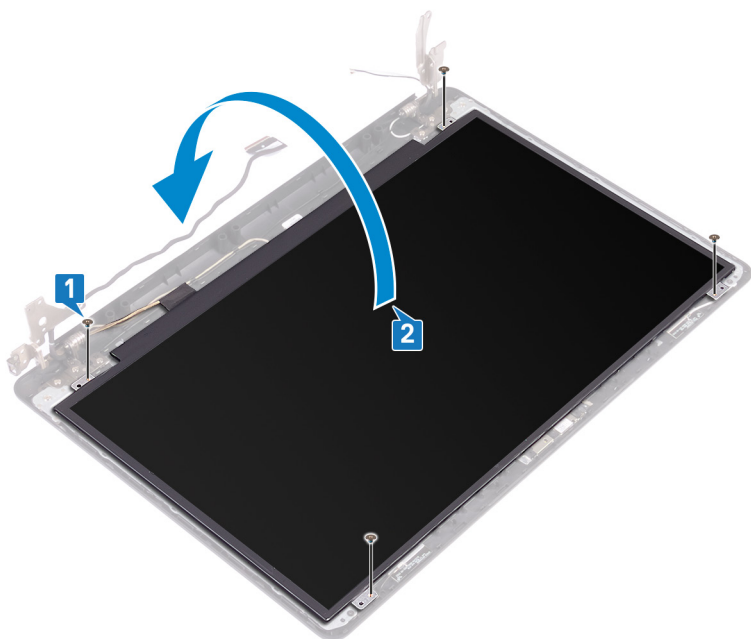

3. Odlepte pásku, která připevňuje kabel displeje k zadní straně panelu displeje.
4. Zvedněte západku konektoru a odpojte kabel displeje od konektoru na panelu displeje.
5. Zvedněte panel displeje ze zadního krytu displeje a sestavy antény.

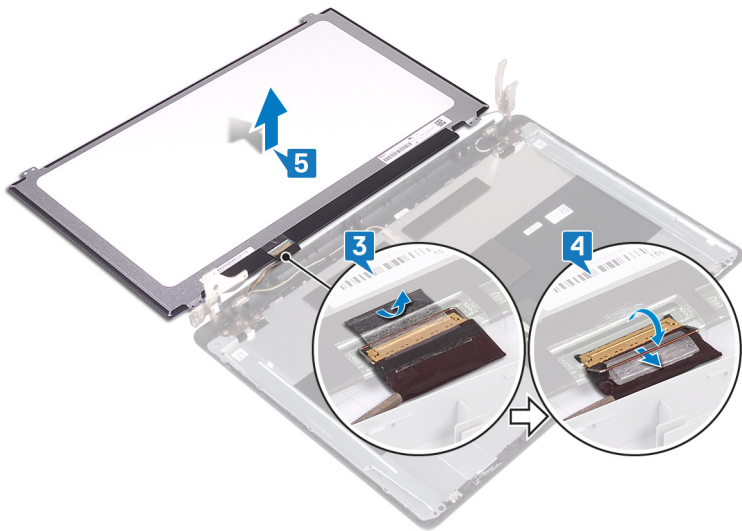

Montáž panelu displeje

POZNÁMKA: Před manipulací s vnitřními částmi počítače si přečtěte bezpečnostní informace dodané s počítačem a postupujte podle kroků popsaných v části [Před manipulací uvnitř počítače](#). Po dokončení práce uvnitř počítače postupujte podle pokynů v části [Po manipulaci uvnitř počítače](#). Další informace o vzorových postupech v oblasti bezpečnosti naleznete na domovské stránce Regulatory Compliance (Soulad s předpisy) na adrese www.dell.com/regulatory_compliance.

Postup

1. Položte panel displeje na rovný a čistý povrch.
2. Připojte kabel displeje ke konektoru na zadní straně panelu displeje a upevněte kabel pomocí západky.
3. Přilepte pásku, která připevňuje kabel displeje k zadní straně panelu displeje.

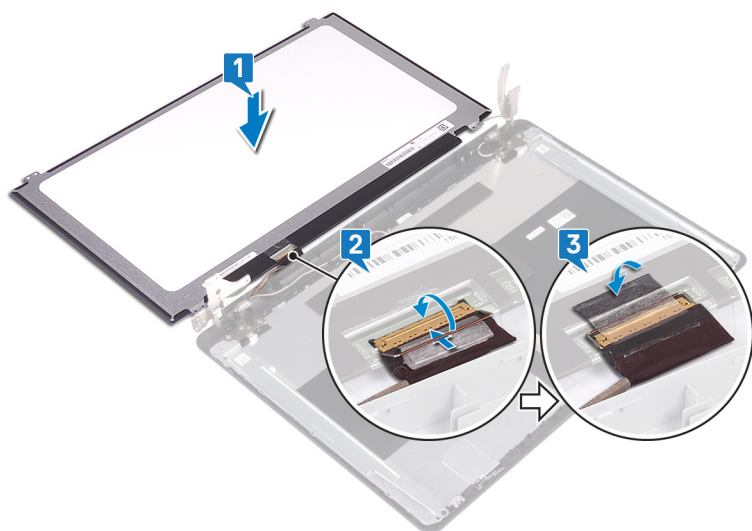

4. Položte panel displeje na zadní kryt displeje a sestavu antény.
5. Zarovnejte otvory pro šrouby na panelu displeje s otvory pro šrouby v zadním krytu displeje a sestavě antény.
6. Zašroubujte čtyři šrouby (M2x3), kterými je panel displeje připevněn k zadnímu krytu a sestavě antény.

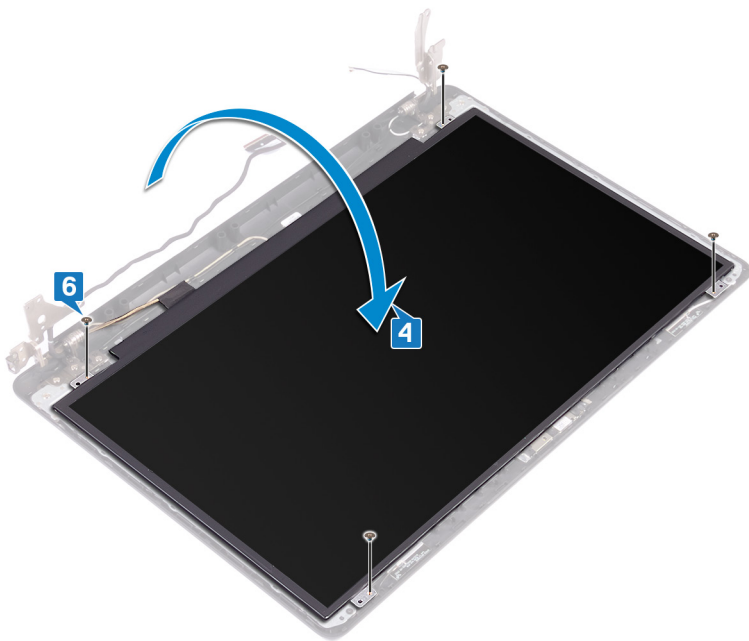

Následné kroky

1. Nasad'te [čelní kryt \(bezel\) displeje](#).
2. Nasad'te [sestavu displeje](#) zpět.
3. Namontujte [bezdrátovou kartu](#).
4. Nasad'te [spodní kryt](#).

Demontáž závěsů displeje

POZNÁMKA: Před manipulací s vnitřními částmi počítače si přečtěte bezpečnostní informace dodané s počítačem a postupujte podle kroků popsaných v části [Před manipulací uvnitř počítače](#). Po dokončení práce uvnitř počítače postupujte podle pokynů v části [Po manipulaci uvnitř počítače](#). Další informace o vzorových postupech v oblasti bezpečnosti naleznete na domovské stránce Regulatory Compliance (Soulad s předpisy) na adrese www.dell.com/regulatory_compliance.

Přípravné kroky

1. Vyjměte [optickou jednotku](#).
2. Sejměte [spodní kryt](#).
3. Demontujte [bezdrátovou kartu](#).
4. Demontujte [sestavu displeje](#).
5. Demontujte [čelní kryt displeje \(bezel\)](#).
6. Vyjměte [panel displeje](#).

Postup

1. Vyšroubujte osm šroubů (M2,5x4), které připevňují závěsy displeje k zadnímu krytu displeje a sestavě antény.
2. Vyšroubujte dva šrouby (M2x3), které připevňují držáky závěsu displeje k zadnímu krytu displeje a sestavě antény.
3. Zvedněte panty a držáky displeje ze zadního krytu displeje a sestavy antény.

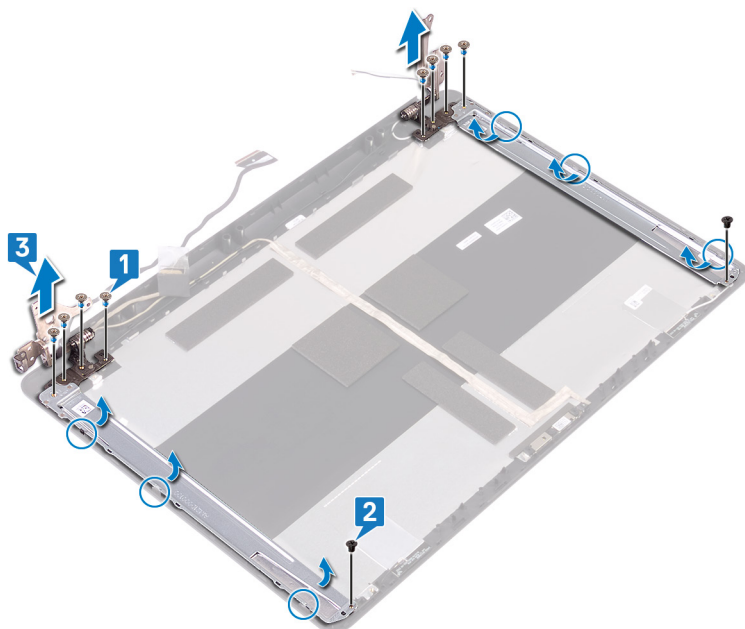

Montáž závěsů displeje

POZNÁMKA: Před manipulací s vnitřními částmi počítače si přečtěte bezpečnostní informace dodané s počítačem a postupujte podle kroků popsaných v části [Před manipulací uvnitř počítače](#). Po dokončení práce uvnitř počítače postupujte podle pokynů v části [Po manipulaci uvnitř počítače](#). Další informace o vzorových postupech v oblasti bezpečnosti naleznete na domovské stránce Regulatory Compliance (Soulad s předpisy) na adrese www.dell.com/regulatory_compliance.

Postup

1. Zarovnejte otvory pro šrouby na pantech displeje a držácích s otvory pro šrouby v zadním krytu displeje a sestavě antény.
2. Zašroubujte dva šrouby (M2x3), které připevňují držáky závěsu displeje k zadnímu krytu displeje a sestavě antény.
3. Zašroubujte osm šroubů (M2,5x4), které připevňují závěsy displeje k zadnímu krytu displeje a sestavě antény.

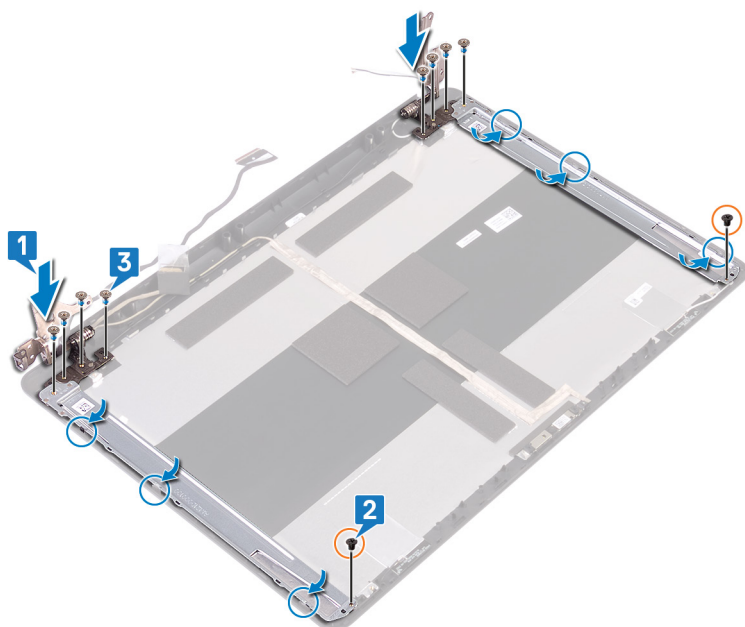

Následné kroky

1. Nasad'te [panel displeje](#) zpět.
2. Nasad'te [čelní kryt \(bezel\) displeje](#).
3. Nasad'te [sestavu displeje](#) zpět.
4. Namontujte [bezdrátovou kartu](#).
5. Nasad'te [spodní kryt](#).
6. Vložte [optickou jednotku](#).

Vyjmutí kabelu displeje

POZNÁMKA: Před manipulací s vnitřními částmi počítače si přečtěte bezpečnostní informace dodané s počítačem a postupujte podle kroků popsaných v části [Před manipulací uvnitř počítače](#). Po dokončení práce uvnitř počítače postupujte podle pokynů v části [Po manipulaci uvnitř počítače](#). Další informace o vzorových postupech v oblasti bezpečnosti naleznete na domovské stránce Regulatory Compliance (Soulad s předpisy) na adrese www.dell.com/regulatory_compliance.

Přípravné kroky

1. Vyjměte [optickou jednotku](#).
2. Sejměte [spodní kryt](#).
3. Demontujte [bezdrátovou kartu](#).
4. Demontujte [sestavu displeje](#).
5. Demontujte [čelní kryt displeje \(bezel\)](#).
6. Vyjměte [panel displeje](#).
7. Demontujte [závěsy displeje](#).

Postup

1. Odpojte kabel kamery od modulu kamery.
2. Poznačte si vedení kabelu displeje a vyjměte kabel z vodiček na sestavě zadního krytu displeje a antény.
3. Vyjměte kabel displeje ze zadního krytu displeje a sestavy antény.

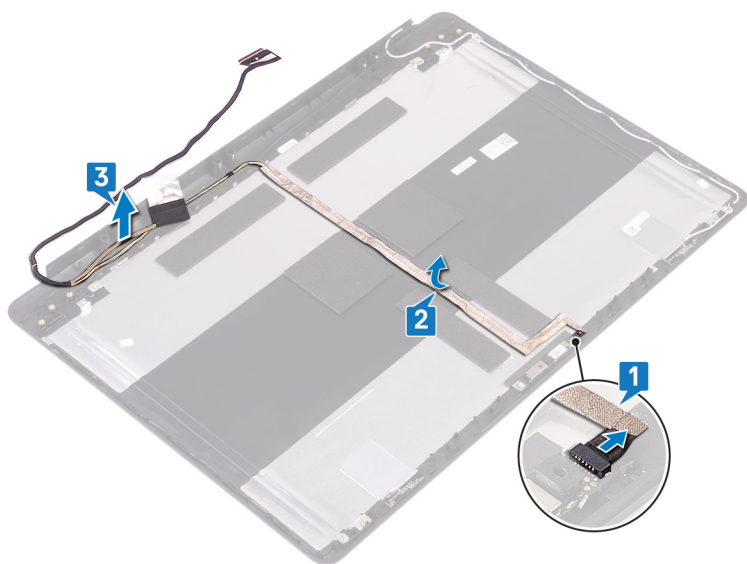

Výměna kabelu displeje

POZNÁMKA: Před manipulací s vnitřními částmi počítače si přečtěte bezpečnostní informace dodané s počítačem a postupujte podle kroků popsaných v části [Před manipulací uvnitř počítače](#). Po dokončení práce uvnitř počítače postupujte podle pokynů v části [Po manipulaci uvnitř počítače](#). Další informace o vzorových postupech v oblasti bezpečnosti naleznete na domovské stránce Regulatory Compliance (Soulad s předpisy) na adrese www.dell.com/regulatory_compliance.

Postup

1. Zaveďte kabel displeje do vodiček na zadním krytu displeje a sestavě antény.
2. Zasuňte kabel kamery do konektoru na modulu kamery a zajistěte jej.

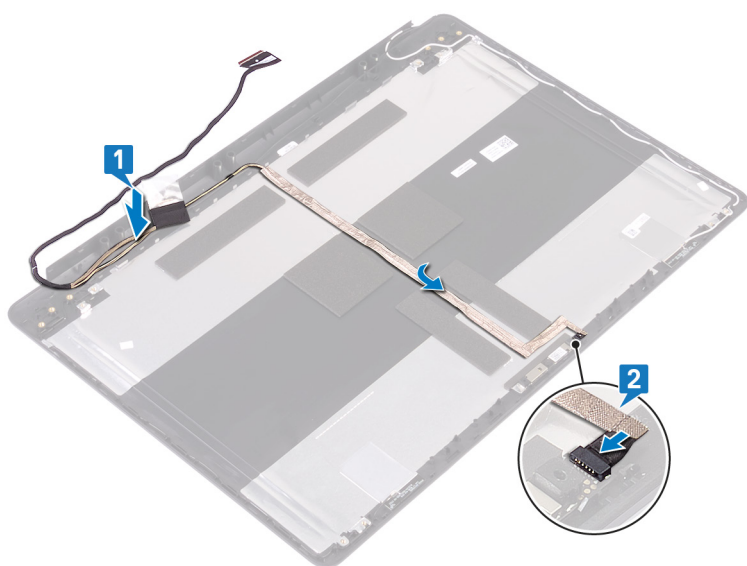

Následné kroky

1. Namontujte [závěsy displeje](#).
2. Nasad'te [panel displeje](#) zpět.
3. Nasad'te [čelní kryt \(bezel\) displeje](#).
4. Nasad'te [sestavu displeje](#) zpět.
5. Namontujte [bezdrátovou kartu](#).
6. Nasad'te [spodní kryt](#).
7. Vložte [optickou jednotku](#).

Vyjmutí zadního krytu displeje a sestavy antény

POZNÁMKA: Před manipulací s vnitřními částmi počítače si přečtěte bezpečnostní informace dodané s počítačem a postupujte podle kroků popsaných v části [Před manipulací uvnitř počítače](#). Po dokončení práce uvnitř počítače postupujte podle pokynů v části [Po manipulaci uvnitř počítače](#). Další informace o vzorových postupech v oblasti bezpečnosti naleznete na domovské stránce Regulatory Compliance (Soulad s předpisy) na adrese www.dell.com/regulatory_compliance.

Přípravné kroky

1. Vyjměte [optickou jednotku](#).
2. Sejměte [spodní kryt](#).
3. Demontujte [bezdrátovou kartu](#).
4. Demontujte [sestavu displeje](#).
5. Demontujte [čelní kryt displeje \(bezel\)](#).
6. Demontujte [kameru](#).
7. Vyjměte [panel displeje](#).
8. Demontujte [závěsy displeje](#).
9. Odpojte [kabel displeje](#).

Postup

Po provedení všech výše uvedených kroků zbývá pouze zadní kryt displeje a sestava antény.



Montáž zadního krytu displeje a sestavy antény

POZNÁMKA: Před manipulací s vnitřními částmi počítače si přečtěte bezpečnostní informace dodané s počítačem a postupujte podle kroků popsaných v části [Před manipulací uvnitř počítače](#). Po dokončení práce uvnitř počítače postupujte podle pokynů v části [Po manipulaci uvnitř počítače](#). Další informace o vzorových postupech v oblasti bezpečnosti naleznete na domovské stránce Regulatory Compliance (Soulad s předpisy) na adrese www.dell.com/regulatory_compliance.

Postup

Položte zadní kryt displeje a sestavu antény na čistý a rovný povrch.



Následné kroky

1. Připojte [kabel displeje](#).
2. Namontujte [závěsy displeje](#).
3. Nasad'te [panel displeje](#) zpět.
4. Namontujte [kameru](#).
5. Nasad'te [čelní kryt \(bezel\) displeje](#).
6. Nasad'te [sestavu displeje](#) zpět.
7. Namontujte [bezdrátovou kartu](#).
8. Nasad'te [spodní kryt](#).
9. Namontujte [optickou jednotku](#).

Ovladače zařízení

Nástroj pro instalaci softwaru Intel Chipset

V okně Správce zařízení zkontrolujte, zda je nainstalovaný ovladač čipové sady.

Z webu www.dell.com/support nainstalujte aktualizace čipové sady Intel.

Stažení ovladače grafické karty

1. Zapněte počítač.
2. Přejděte na web www.dell.com/support.
3. Zadejte výrobní číslo počítače a klikněte na možnost **Submit (Odeslat)**.
 - POZNÁMKA:** Pokud výrobní číslo nemáte k dispozici, použijte funkci automatického rozpoznání nebo ručně vyhledejte model počítače.
4. Klikněte na možnost **Drivers & Downloads (Ovladače a soubory ke stažení)**.
5. Klikněte na tlačítko **Detect Drivers (Detekovat ovladače)**.
6. Chcete-li používat aplikaci **SupportAssist**, přečtěte si obchodní podmínky a potvrďte, že s nimi souhlasíte. Poté klikněte na tlačítko **Continue (Pokračovat)**.
7. V případě potřeby váš počítač začne stahovat a instalovat aplikaci **SupportAssist**.
 - POZNÁMKA:** Projděte si pokyny na obrazovce obsahující specifické instrukce pro daný prohlížeč.
8. Klikněte na možnost **View Drivers for My System (Zobrazit ovladače pro můj systém)**.
9. Kliknutím na možnost **Download and Install (Stáhnout a nainstalovat)** zahájíte stahování a instalaci aktualizací všech ovladačů v počítači.
10. Zvolte umístění, do kterého chcete soubory uložit.
11. Pokud budete vyzváni, odsouhlaste požadavek od **User Account Control (Řízení uživatelských účtů)** na povolení změn v systému.
12. Aplikace nainstaluje všechny nalezené ovladače a aktualizace.
 - POZNÁMKA:** Ne všechny soubory lze nainstalovat automaticky. Zkontrolujte přehled instalace a ověřte, zda není třeba provést instalaci ručně.
13. Chcete-li provést stahování a instalaci ručně, klikněte na možnost **Category (Kategorie)**.
14. V rozbalovacím seznamu klikněte na možnost **Video**.
15. Klikněte na možnost **Download (Stáhnout)** a stáhněte ovladač grafické karty pro počítač.
16. Po dokončení stahování přejděte do složky, kam jste uložili soubor ovladače grafické karty.
17. Dvakrát klikněte na ikonu souboru ovladače grafické karty a podle pokynů na obrazovce ovladač nainstalujte.

Ovladač Intel Serial IO

Ve Správci zařízení zkontrolujte, zda je nainstalován ovladač Intel Serial IO.

Z webu www.dell.com/support nainstalujte aktualizace ovladačů.

Ovladač Intel Trusted Execution Engine Interface

Ve Správci zařízení zkontrolujte, zda je nainstalován ovladač rozhraní modulu Intel Trusted Execution.

Z webu www.dell.com/support nainstalujte aktualizaci ovladače.

Ovladač Intel Virtual Button

Ve Správci zařízení zkontrolujte, zda je nainstalován ovladač Intel Virtual Button.

Z webu www.dell.com/support nainstalujte aktualizace ovladačů.

Ovladače bezdrátového připojení a Bluetooth

V okně Správce zařízení zkontrolujte, zda je nainstalovaný ovladač síťové karty.

Z webu www.dell.com/support nainstalujte aktualizace ovladačů.

V okně Správce zařízení zkontrolujte, zda je nainstalovaný ovladač Bluetooth.

Z webu www.dell.com/support nainstalujte aktualizace ovladačů.

Konfigurace systému

⚠ VÝSTRAHA: Pokud nejste odborným uživatelem počítače, nastavení konfiguračního programu BIOS neměňte. Některé změny by mohly způsobit nesprávnou funkci počítače.

i POZNÁMKA: Než začnete používat konfigurační program systému BIOS, doporučuje se zapsat si informace z obrazovek tohoto programu pro pozdější potřebu.

Konfigurační program BIOS použijte, když chcete:

- získat informace o hardwaru nainstalovaném v počítači, například o množství paměti RAM a velikosti pevného disku,
- změnit informace o konfiguraci systému,
- nastavit nebo změnit uživatelské možnosti, například heslo uživatele, typ nainstalovaného pevného disku a zapnutí nebo vypnutí základních zařízení.

Přehled systému BIOS

Systém BIOS spravuje tok dat mezi operačním systémem počítače a připojenými zařízeními, jako je pevný disk, grafický adaptér, klávesnice, myš nebo tiskárna.

Spuštění programu pro nastavení systému BIOS

Zapněte (nebo restartujte) počítač a ihned stiskněte klávesu F2.

Navigační klávesy

i POZNÁMKA: V případě většiny možností nastavení systému se provedené změny zaznamenají, ale použijí se až po restartu počítače.

Klávesy	Navigace
Šipka nahoru	Přechod na předchozí pole.
Šipka dolů	Přechod na další pole.
Vstoupit	Výběr hodnoty ve vybraném poli (je-li to možné) nebo přechod na odkaz v poli.
Mezerník	Rozebrání a sbalení rozevírací nabídky (je-li to možné).
Karta	Přechod na další specifickou oblast.
Esc	Přechod na předchozí stránku, dokud se nezobrazí hlavní obrazovka. Stisknutí klávesy Esc na hlavní obrazovce zobrazí zprávu s požadavkem o uložení veškerých neuložených změn a restartuje systém.

Spouštěcí Sekvence

Funkce Boot Sequence nabízí rychlý a pohodlný způsob, jak obejít pořadí spouštění definované v konfiguraci systému a spustit systém přímo z určitého zařízení (např. optická jednotka nebo pevný disk). Během testu POST (Power-on Self Test), jakmile se zobrazí logo Dell, můžete:

- Otevřete nabídku System Setup (Nastavení systému) stisknutím klávesy F2.
- Otevřete jednorázovou nabídku zavádění systému stisknutím klávesy F12.

Jednorázová nabídka zavádění systému obsahuje zařízení, ze kterých můžete spustit počítač, a možnost diagnostiky. Možnosti nabídky zavádění jsou následující:

- Removable Drive (Vyjímatelný disk) (je-li k dispozici)
- Pevný disk STXXXX (je-li k dispozici)
- **i** **POZNÁMKA:** XXX představuje číslo jednotky SATA.
- Optical Drive (Optická jednotka) (je-li k dispozici)
- Pevný disk SATA (je-li k dispozici)
- Diagnostika
- **i** **POZNÁMKA:** Po výběru možnosti **Diagnostics (Diagnostika)** se zobrazí obrazovka **ePSA diagnostics (Diagnostika ePSA)**.

Na obrazovce s pořadím zavádění jsou k dispozici také možnosti přístupu na obrazovku nástroje Nastavení systému.

Možnosti nástroje System setup (Nastavení systému)

i **POZNÁMKA:** V závislosti na počítači a nainstalovaných zařízeních nemusí být některé z uvedených položek k dispozici.

Tabulka 3. Možnosti nástroje System Setup (Nastavení systému) – nabídka System information (Systémové informace)

General-System Information (Obecné – Systémové informace)	
System Information	
BIOS Version	Zobrazuje číslo verze programu BIOS.
Service Tag	Zobrazuje výrobní číslo počítače
Asset Tag	Zobrazuje inventární číslo počítače
Ownership Tag	Zobrazuje číslo majitele počítače
Manufacture Date	Zobrazuje datum výroby počítače.
Ownership Date	Zobrazuje datum nabití vlastnictví počítače.
Express Service Code	Zobrazuje kód Express Service Code počítače.
Memory Information (Informace o paměti)	
Memory Installed	Zobrazí celkovou velikost nainstalované paměti počítače.
Memory Available	Zobrazí celkovou dostupnou velikost paměti počítače.
Memory Speed	Zobrazí takt paměti.
Memory Channel Mode	Zobrazí informaci, zda je využíván jednokanálový nebo dvoukanálový režim
Memory Technology	Zobrazí technologii použitou v paměti
DIMM A Size	Zobrazí velikost paměti DIMM A.
DIMM B Size	Zobrazí velikost paměti DIMM B.
Processor Information (Informace o procesoru)	
Processor Type	Zobrazuje typ procesoru.
Core Count	Zobrazí počet jader procesoru.
Processor ID	Zobrazí identifikační kód procesoru.
Current Clock Speed	Zobrazí aktuální takt procesoru.
Minimum Clock Speed	Zobrazí minimální takt procesoru.
Maximum Clock Speed	Zobrazí maximální takt procesoru.
Processor L2 Cache	Zobrazí velikost cache L2 procesoru.
Processor L3 Cache	Zobrazí velikost cache L3 procesoru.
HT Capable	Zobrazí informaci, zda má procesor funkci HyperThreading (HT).

Tabulka 3. Možnosti nástroje System Setup (Nastavení systému) – nabídka System information (Systémové informace) (pokračování)

General-System Information (Obecné – Systémové informace)	
64-bit Technology	Zobrazí informaci, zda je použita 64bitová technologie/
Device Information (Informace o zařízeních)	
Primární pevný disk	Zobrazí informace o primárním pevném disku počítače.
ODD Device	Zobrazí informace o optické jednotce počítače.
Disk SSD M.2 SATA	Zobrazí informace o disku SSD M.2 SATA v počítači.
M.2 PCIe SSD-0	Zobrazí informace o disku M.2 PCIe SSD v počítači.
Video Controller	Zobrazí typ grafického adaptéru použitý v počítači.
dGPU Video Controller	Zobrazí informace o samostatné grafické kartě v počítači.
Video BIOS Version	Zobrazí videoverzi systému BIOS v počítači.
Grafická paměť	Zobrazí informace o grafické paměti v počítači.
Panel Type	Zobrazí typ panelu počítače.
Native Resolution	Zobrazí nativní rozlišení počítače.
Audio Controller	Zobrazí informace o řadiči zvuku použitém v počítači.
Wi-Fi Device	Zobrazí informace o bezdrátovém zařízení v počítači.
Bluetooth Device	Zobrazí informace o zařízení Bluetooth v počítači.
Battery Information	Zobrazí informaci o stavu baterie.
Boot Sequence	
Boot Sequence	Zobrazí sekvenci zavádění systému.
Boot List Option	Zobrazí dostupné možnosti zavádění systému.
Advanced Boot Options	
Enable Legacy Option ROMs	Povolí nebo zakáže paměti ROM starších možností.
Enable Attempt Legacy Boot	Slouží k povolení nebo zakázání staršího způsobu spouštění.
UEFI Boot Path Security	Povolí či zakáže, aby systém během zavádění pomocí cesty UEFI Boot Path z nabídky spouštění F12 vyzval uživatele k zadání hesla správce.
Date/Time	Zobrazí aktuální datum ve formátu MM/DD/RR a aktuální čas ve formátu HH:MM:SS AM/PM.

Tabulka 4. Možnosti nástroje System setup (Nastavení systému) – nabídka System Configuration (Konfigurace systému).

System Configuration (Konfigurace systému)	
Integrated NIC	
Enable UEFI Network Stack	Povolí nebo zakáže síťový zásobník UEFI.
SATA Operation	
Konfiguruje provozní režim integrovaného řadiče pevných disků SATA.	
Drives	
Slouží k aktivaci a deaktivaci jednotlivých disků na desce.	
SMART Reporting	
Slouží k zakázání a povolení funkce SMART Reporting během spouštění systému.	
USB Configuration	
Enable Boot Support	Slouží k povolení a zakázání spouštění ze zařízení úložišť USB, jako je externí pevný disk, optická jednotka nebo disk USB.
Enable External USB Port	Slouží k povolení a zakázání spouštění ze zařízení úložiště USB připojeného k externímu portu USB.

Tabulka 4. Možnosti nástroje System setup (Nastavení systému) – nabídka System Configuration (Konfigurace systému). (pokračování)

System Configuration (Konfigurace systému)	
Audio	Slouží k povolení a zakázání integrovanou zvukovou kartu.
Keyboard Illumination	Slouží k výběru režimu osvětlení klávesnice.
Keyboard Backlight with AC	Je-li osvětlení zapnuté a dojde ke stisknutí kláves Fn+F10, jimiž se osvětlení vypíná, zůstane osvětlení vypnuté bez ohledu na to, jestli je počítač napájen ze sítě.
Miscellaneous Devices	Slouží k povolení a zakázání různých zařízení na desce.
Enable Camera	Povolí nebo zakáže kameru.

Tabulka 5. Možnosti nástroje System setup (Nastavení systému) – nabídka Video (Grafika)

Grafika	
LCD Brightness	Slouží k nastavení jasu panelu, nezávisle pro napájení z baterie a ze sítě.

Tabulka 6. Možnosti nástroje System setup (Nastavení systému) – nabídka Security (Zabezpečení)

Security (Zabezpečení)	
Admin Password	Umožňuje nastavit, změnit a odstranit heslo správce.
System Password	Umožňuje nastavit, změnit a odstranit systémové heslo.
Internal HDD-0 Password	Umožňuje nastavit, změnit a odstranit heslo interního pevného disku.
Heslo k disku SSD-2 M.2 SATA	Nastavení, změna nebo smazání hesla systémového disku SSD M.2 SATA.
Strong Password	Slouží k povolení a zakázání nutnosti silného hesla.
Password Configuration	Slouží k nastavení minimálního a maximálního povoleného počtu znaků v heslech správce a systémových heslech.
Password Bypass	Slouží k obejití výzvy k zadání systémového (spouštěcího) hesla a hesla interního pevného disku při restartu počítače.
Password Change	Slouží k povolení a zakázání oprávnění měnit heslo systému a pevného disku, pokud je nastaveno heslo správce.
Non-Admin Setup Changes	Umožňuje určit, zda jsou po nastavení hesla správce povoleny změny v možnostech nastavení.
UEFI Capsule Firmware Updates	Aktivuje nebo deaktivuje aktualizace operačního systému BIOS prostřednictvím aktualizčních balíčků kapsle UEFI.
PTT Security	Slouží k povolení nebo zakázání viditelnosti nástroje Platform Trust Technology (PTT) pro operační systém.
Computrace(R)	Slouží k povolení a zakázání rozhraní modulu BIOS volitelné služby Computrace(R) softwaru Absolute Software.
CPU XD Support	Slouží k povolení nebo zakázání režimu procesoru Execute Disable (Zákaz provedení akce).
Admin Setup Lockout	Slouží k zabránění uživatelům v přístupu k nastavením, pokud je nastaveno heslo správce.
Master Password Lockout	Slouží k vypnutí podpory hlavního hesla. Před změnou nastavení je nutné zrušit hesla pevného disku.

Tabulka 7. Možnosti nástroje System setup (Nastavení systému) – nabídka Secure Boot (Bezpečné zavádění)

Secure Boot (Bezpečné zavádění)	
Secure Boot Enable	Povolí nebo zakáže funkci bezpečné zavádění systému.
Expert Key Management	
Expert Key Management	Slouží k povolení nebo zakázání odborné správy klíčů.

Tabulka 7. Možnosti nástroje System setup (Nastavení systému) – nabídka Secure Boot (Bezpečné zavádění) (pokračování)

Secure Boot (Bezpečné zavádění)	
Custom Mode Key Management	Slouží k zadání vlastních hodnot pro odbornou správu klíčů.

Tabulka 8. Možnosti nástroje System setup (Nastavení systému) – nabídka Intel Software Guard Extensions

Intel Software Guard Extensions

Intel SGX Enable	Slouží k povolení nebo zakázání funkcí Intel Software Guard Extensions.
Enclave Memory Size	Slouží k nastavení velikosti paměti Intel Software Guard Extensions Enclave Reserve.
Performance (Výkon)	
Multi Core Support	Slouží k zapnutí více jader. Výchozí hodnota: Enabled (Povoleno).
Intel SpeedStep	Povolí nebo zakáže funkci Intel Speedstep. Výchozí hodnota: Enabled (Povoleno). i POZNÁMKA: Při zapnutí se taktovací frekvence procesoru a napětí jádra dynamicky upravují na základě zatížení procesoru.
C-States Control	Povolí nebo zakáže další režimy spánku procesoru. Výchozí hodnota: Enabled (Povoleno).
Intel TurboBoost	Slouží k povolení a zakázání režimu procesoru Intel TurboBoost. Výchozí hodnota: Enabled (Povoleno).
HyperThread control	Slouží k povolení či zakázání funkce HyperThreading v procesoru. Výchozí hodnota: Enabled (Povoleno).
Power Management (Správa napájení)	
AC Behavior	Slouží k automatickému zapnutí systému po připojení napájení.
Enable Intel Speed Shift Technology	Slouží k povolení nebo zakázání technologie Intel Speed Shift.
Auto On Time	Slouží k aktivaci automatického spouštění počítači každý den nebo ve vybrané datum a čas. Tuto možnost lze nakonfigurovat pouze, když je funkce Auto On Time nastavena na možnosti Everyday (Každý den), Weekdays (Pracovní dny) nebo Selected Days (Vybrané dny). Výchozí hodnota: Disabled (Zakázáno)
USB Wake Support	Slouží k nastavení, aby zařízení USB mohla probouzet počítač z pohotovostního režimu.
Advanced Battery Charge Configuration	Slouží k povolení pokročilé konfigurace nabíjení baterie od začátku dne do udaného pracovního období.
Primary Battery Charge Configuration	Nastavení primární konfigurace nabíjení baterie pomocí přednastaveného automatického počátku a ukončení. Výchozí hodnota: Adaptive (Adaptivní)
POST Behavior (Chování POST)	
Adapter Warnings	Slouží k zapnutí varování adaptéru. Výchozí hodnota: Enabled (Povoleno).
Fn Lock Options	Slouží k povolení a zakázání režimu zámku Fn.
Fastboot	Slouží k aktivaci možnosti nastavení rychlosti procesu zavádění. Výchozí hodnota: Thorough (Důkladné).
Extend BIOS POST Time	Konfigurace dodatečného zpoždění před zaváděním.

Tabulka 8. Možnosti nástroje System setup (Nastavení systému) – nabídka Intel Software Guard Extensions (pokračování)

Intel Software Guard Extensions

Full Screen logo	Slouží k povolení a zakázání zobrazení loga na celou obrazovku.
Sign of Life Indication	Slouží k povolení nebo zakázání indikace během doby POST, že stisknutí tlačítka napájení je přijato způsobem, který uživatel slyší nebo cítí.

Tabulka 9. Možnosti nástroje System setup (Nastavení systému) – nabídka Virtualization Support (Podpora virtualizace)

Virtualization Support (Podpora virtualizace)

Virtualization	Toto pole určuje, zda může monitor virtuálního přístroje (VMM) používat přídavné funkce hardwaru poskytované virtualizační technologií Intel® Virtualization Technology.
VT for Direct I/O	Specifikuje, zda může monitor virtuálního přístroje (VMM) používat přídavné funkce hardwaru poskytované virtualizační technologií Intel® Virtualization Technology pro přímý I/O.

Tabulka 10. Možnosti nástroje System setup (Nastavení systému) – nabídka Wireless (Bezdrátové připojení)

Bezdrátové připojení

Wireless Switch	Určuje, která bezdrátová zařízení lze ovládat pomocí bezdrátového přepínače.
Wireless Device Enable	Slouží k povolení a zakázání interního bezdrátového zařízení

Tabulka 11. Možnosti nástroje System setup (Nastavení systému) – nabídka Maintenance (Údržba)

Maintenance (Údržba)

Service Tag	Slouží k zobrazení výrobního čísla systému.
Asset Tag	Slouží k vytvoření inventárního čísla.
BIOS Downgrade	Možnost obnovit předchozí verzi firmwaru systému.
Data Wipe	Slouží bezpečnému vymazání dat ze všech zařízení interních úložišť.
BIOS Recovery	Slouží provedení obnovy z některých stavů poškození systému BIOS pomocí souboru pro obnovení na primárním pevném disku nebo externím klíči USB.

Tabulka 12. Možnosti nástroje System setup (Nastavení systému) – nabídka System Logs (Systémové protokoly).

System Logs (Systémové protokoly)

BIOS Events	Slouží k zobrazení událostí systému BIOS.
Thermal Events	Slouží k zobrazení teplotních událostí.
Power Events	Slouží k zobrazení událostí napájení.

Tabulka 13. Možnosti nástroje System setup (Nastavení systému) – nabídka SupportAssist System Resolution (Systém řešení SupportAssist)

SupportAssist System Resolution (Systém řešení SupportAssist)

Auto OS recovery Threshold	Řídí automatický průběh zavádění systému pro konzoli rozlišení systému SupportAssist a pro nástroj obnovy Dell OS Recovery.
SupportAssist Power Recovery	Slouží k povolení nebo zakázání průběhu zavádění pro nástroj SupportAssist OS Recovery v případě některých chyb systému.

Systémové heslo a heslo pro nastavení

Tabulka 14. Systémové heslo a heslo pro nastavení

Typ hesla	Popis
Heslo systému	Heslo, které je třeba zadat před přihlášením se k počítači.
Heslo nastavení	Heslo, které je třeba zadat před získáním přístupu a možností provádění změn v nastavení systému BIOS v počítači.

Můžete vytvořit systémové heslo a zabezpečit počítač heslem.

 **VÝSTRAHA:** Heslo nabízí základní úroveň zabezpečení dat v počítači.

 **VÝSTRAHA:** Pokud počítač nebude uzamčen nebo zůstane bez dozoru, k uloženým datům může získat přístup kdokoli.

 **POZNÁMKA:** Systémové heslo a heslo nastavení jsou zakázána.

Přiřazení hesla nastavení systému

Nové **systémové heslo nebo heslo správce** lze nastavit pouze v případě, že je stav **Not Set (Nenastaveno)**.

Do nastavení systému přejdete stisknutím tlačítka F2 ihned po spuštění či restartu počítače.

- Na obrazovce **System BIOS (Systém BIOS)** nebo **System Setup (Nastavení systému)** vyberte možnost **Security (Zabezpečení)** a stiskněte klávesu Enter.
Otevře se obrazovka **Security (Zabezpečení)**.
- Zvolte možnost **System/Admin Password (Systémové heslo / heslo správce)** a v poli **Enter the new password (Zadejte nové heslo)** vytvořte heslo.
Nové heslo systému přiřadíte podle následujících pokynů:
 - Heslo smí obsahovat nejvýše 32 znaků.
 - Heslo smí obsahovat čísla od 0 do 9.
 - Povolena jsou pouze malá písmena (velká písmena jsou zakázána).
 - Povoleny jsou pouze následující zvláštní znaky: mezera, ("), (+), (,), (-), (.), (/), (:), ([), (\), (]), (`).
- Vypište systémové heslo, které jste zadali dříve do pole **Confirm new password (Potvrdit nové heslo)** a klikněte na **OK**.
- Po stisku klávesy Esc se zobrazí zpráva s požadavkem o uložení změn.
- Stiskem klávesy Y změny uložíte.
Počítač se restartuje.

Odstranění nebo změna stávajícího hesla k nastavení systému

Před pokusem o odstranění nebo změnu stávajícího hesla k systému a/nebo konfiguraci ověřte, zda je možnost **Password Status (Stav hesla)** v programu System Setup (Konfigurace systému) nastavena na hodnotu Unlocked (Odemčeno). Pokud je možnost **Password Status (Stav hesla)** nastavena na hodnotu Locked (Zamčeno), stávající heslo k systému a/nebo konfiguraci nelze odstranit ani změnit.

Nástroj Nastavení systému otevřete stiskem tlačítka F2 ihned po spuštění či restartu počítače.

- Na obrazovce **System BIOS (Systém BIOS)** nebo **System Setup (Nastavení systému)** vyberte možnost **System Security (Zabezpečení systému)** a stiskněte klávesu Enter.
Otevře se obrazovka **System Security (Zabezpečení systému)**.
- Na obrazovce **System Security (Zabezpečení systému)** ověřte, zda je v nastavení **Password Status (Stav hesla)** vybrána možnost **Unlocked (Odemčeno)**.
- Po odstranění stávajícího hesla systému vyberte možnost **System Password (Heslo systému)** a stiskněte klávesu Enter nebo Tab.
- Po odstranění stávajícího hesla nastavení vyberte možnost **Setup Password (Heslo nastavení)** a stiskněte klávesu Enter nebo Tab.
 **POZNÁMKA:** Jestliže heslo k systému či nastavení měníte, vložte na vyžádání nové heslo. Pokud heslo k systému či nastavení mažete, potvrďte na vyžádání smazání hesla.

5. Po stisku klávesy Esc se zobrazí zpráva s požadavkem o uložení změn.
6. Stiskem klávesy Y uložíte změny a nástroj Nastavení systému ukončíte. Počítač se restartuje.

Vymazání nastavení CMOS

 **VÝSTRAHA:** Vymazáním nastavení CMOS resetujete nastavení systému BIOS v počítači.

1. Sejměte [spodní kryt](#).
2. Vyjměte [baterii](#).
3. Vyjměte [knoflíkovou baterii](#).
4. Počkejte jednu minutu.
5. Vložte [knoflíkovou baterii](#).
6. Vložte [baterii](#).
7. Nasaďte [spodní kryt](#).

Vymazání hesla k systému BIOS (nastavení systému) a systémového hesla

Potřebujete-li vymazat zapomenutá hesla, kontaktujte technickou podporu společnosti Dell. Více informací naleznete na stránkách www.dell.com/contactdell.

Řešení potíží

Rozšířená diagnostika vyhodnocení systému před jeho spuštěním (ePSA)

Diagnostika ePSA (známá také jako diagnostika systému) provádí celkovou kontrolu hardwaru. Diagnostika ePSA je integrována do systému BIOS a je spouštěna interně systémem BIOS. Integrovaná diagnostika systému poskytuje sadu možností pro konkrétní zařízení nebo jejich skupiny a umožní vám:

- Spouštět testy automaticky nebo v interaktivním režimu
- Opakovat testy
- Zobrazit nebo ukládat výsledky testů
- Procházet testy a využitím dalších možností testu získat dodatečné informace o zařízeních, u kterých test selhal
- Prohlížet stavové zprávy s informacemi o úspěšném dokončení testu
- Prohlížet chybové zprávy s informacemi o problémech, ke kterým během testu došlo

i **POZNÁMKA:** Některé testy pro konkrétní zařízení vyžadují zásah uživatele. Při provádění diagnostických testů buďte vždy přítomni u terminálu počítače.

Spuštění diagnostiky ePSA

1. Zapněte počítač.
2. Během spouštění počítače vyčkejte na zobrazení loga Dell a stiskněte klávesu F12.
3. Na obrazovce se spouštěcí nabídkou vyberte možnost **Diagnostics (Diagnostika)**.
4. Klikněte na šipku v levém dolním rohu.
Zobrazí se úvodní obrazovka diagnostiky.
5. Klikněte na šipku v pravém dolním rohu a přejděte na výpis stránek.
Zobrazí se detekované položky.
6. Chcete-li spustit diagnostický test u konkrétního zařízení, stiskněte klávesu Esc a klepnutím na tlačítko **Yes (Ano)** ukončete diagnostický test.
7. V levém podokně vyberte požadované zařízení a klepněte na tlačítko **Run Tests (Spustit testy)**.
8. V případě jakéhokoli problému se zobrazí chybové kódy.
Chybový kód a ověřovací číslo si poznamenejte a obraťte se na společnost Dell.

Indikátory diagnostiky systému

Indikátor stavu baterie

Označuje stav napájení a nabíjení baterie.

Svítil bíle – Je připojen napájecí adaptér a baterie je nabitá alespoň na 5 %.

Oranžová – Počítač je napájen z baterie, která je nabitá na méně než 5 %.

Nesvítil

- Napájecí adaptér je připojen a baterie je plně nabitá.
- Počítač je napájen z baterie, a ta je nabitá na více než 5 %.
- Počítač je v režimu spánku, hibernace nebo je vypnutý.

Indikátor stavu napájení a baterie bliká oranžově a zároveň pípají kódy značící chyby.

Příklad: indikátor stavu napájení a baterie oranžově dvakrát zabliká, následuje pauza a potom zabliká třikrát bíle a následuje pauza. Tento vzor blikání 2,3 pokračuje, dokud se počítač nevypne, což signalizuje, že nebyla detekována žádná paměť nebo RAM.

Následující tabulka ukazuje různé vzory signalizace indikátoru stavu napájení a baterie a související problémy.

Tabulka 15. Signály indikátoru LED

Kódy diagnostických indikátorů	Popis problému
2, 1	Selhání procesoru
2, 2	Základní deska: selhání systému BIOS nebo paměti ROM (Read-Only Memory)
2, 3	Nezjištěna žádná paměť nebo RAM (Random-Access Memory)
2, 4	Selhání paměti nebo RAM (Random-Access Memory)
2, 5	Nainstalovaná neplatná paměť
2, 6	Chyba základní desky nebo čipové sady
2, 7	Došlo k selhání displeje
3, 1	Selhání knoflíkové baterie
3, 2	Chyba rozhraní PCI / grafické karty / čipu
3, 3	Bitová kopie pro obnovení systému nebyla nalezena.
3, 4	Bitová kopie pro obnovení systému byla nalezena, ale je neplatná.
3, 5	Závada napájecí větve
3,6	Neúplná aktualizace systému BIOS
3,7	Chyba rozhraní Management Engine (ME)

Indikátor stavu kamery: Označuje, zda se používá kamera.

- Svítí bíle – kamera je používána.
- Nesvítí – kamera není používána.

Indikátor stavu klávesy Caps Lock: Označuje, zda je klávesa Caps Lock zapnutá, nebo vypnutá.

- Svítí bíle – funkce Caps Lock je zapnuta.
- Nesvítí – funkce Caps Lock je vypnuta.

Obnovení operačního systému

Jestliže se počítač ani opakovaných pokusech nemůže spustit do operačního systému, automaticky se spustí nástroj Dell SupportAssist OS Recovery.

Dell SupportAssist OS Recovery je samostatný nástroj, který se do počítačů Dell instaluje společně s operačním systémem Windows 10. Obsahuje nástroje pro diagnostiku a odstraňování problémů, k nimž může dojít předtím, než se počítač spustí do operačního systému. Umožňuje zjistit problémy s hardwarem, opravit počítač, provést zálohování souborů nebo obnovit počítač do továrního nastavení.

Nástroj lze také stáhnout ze stránek podpory společnosti Dell a vyřešit problémy s počítačem v případě, že se jej nepodaří spustit do primárního operačního systému kvůli problémům se softwarem nebo hardwarem.

Více informací o nástroji Dell SupportAssist OS Recovery naleznete v příručce *Dell SupportAssist OS Recovery User's Guide* na stránkách www.dell.com/support.

Aktualizace systému BIOS (klíč USB)

1. Postupujte podle kroků 1 až 7 v části „Aktualizace systému BIOS“ a stáhněte si nejnovější aktualizací soubor pro systém BIOS.
2. Vytvořte spustitelnou jednotku USB. Další informace najdete v článku znalostní databáze [SLN143196](https://www.dell.com/support) na adrese www.dell.com/support.
3. Zkopírujte aktualizací soubor systému BIOS na spustitelnou jednotku USB.
4. Připojte spustitelnou jednotku USB k počítači, který potřebuje aktualizaci systému BIOS.

5. Restartujte počítač a během zobrazení loga Dell na obrazovce stiskněte klávesu **F12**.
6. Spusťte počítač z jednotky USB z nabídky – **One Time Boot Menu (Jednorázová nabídka spuštění)**.
7. Zadejte název aktualizacího souboru systému BIOS a stiskněte klávesu **Enter**.
8. Zobrazí se nástroj **BIOS Update Utility (Nástroj pro aktualizaci systému BIOS)**. Aktualizaci systému BIOS dokončete podle pokynů na obrazovce.

Aktualizace systému BIOS

Aktualizaci systému BIOS je vhodné provést v případě, že je k dispozici jeho nová verze, nebo v případě výměny základní desky.

Postup aktualizace systému BIOS:

1. Zapněte počítač.
2. Přejděte na web www.dell.com/support.
3. Klikněte na možnost **Product Support (Podpora k produktu)**, zadejte výrobní číslo počítače a klikněte na možnost **Submit (Odeslat)**.
 **POZNÁMKA:** Pokud výrobní číslo nemáte k dispozici, použijte funkci automatického rozpoznání nebo ručně vyhledejte model počítače.
4. Klikněte na možnost **Drivers & Downloads (Ovladače a stahování) > Find it myself (Najdu to sám)**.
5. Vyberte operační systém nainstalovaný v počítači.
6. Přejděte na stránce dolů a rozbalte možnost **BIOS (Systém BIOS)**.
7. Klikněte na odkaz **Download (Stáhnout)** a stáhněte si nejnovější verzi systému BIOS pro váš počítač.
8. Po dokončení stahování přejděte do složky, kam jste soubor s aktualizací systému BIOS uložili.
9. Dvakrát klikněte na ikonu souboru s aktualizací systému BIOS a postupujte podle pokynů na obrazovce.

Restart napájení sítě Wi-Fi

Pokud počítač nemůže přistupovat k internetu kvůli problému s konektivitou Wi-Fi, můžete provést restart napájení sítě Wi-Fi. Následující postup obsahuje kroky potřebné k provedení restartu napájení sítě Wi-Fi.

 **POZNÁMKA:** Někteří poskytovatelé internetového připojení poskytují kombinované zařízení modem-směrovač.

1. Vypněte počítač.
2. Vypněte modem.
3. Vypněte bezdrátový směrovač.
4. Počkejte 30 sekund.
5. Zapněte bezdrátový směrovač.
6. Zapněte modem.
7. Zapněte počítač.

Povolení paměti Intel Optane

1. Na panelu úloh klikněte na políčko vyhledávání a zadejte text **Úložná technologie Intel Rapid**.
2. Klikněte na možnost **Úložná technologie Intel Rapid**.
Zobrazí se okno **Úložná technologie Intel Rapid**.
3. Na kartě **Stav** kliknutím na možnost **Povolit** povolte paměť Intel Optane.
4. Na obrazovce s varováním zvolte kompatibilní rychlou jednotku a poté kliknutím na tlačítko **Ano** pokračujte v procesu povolení paměti Intel Optane.
5. Kliknutím na položky **Paměť Intel Optane > Restartovat** dokončete proces povolení paměti Intel Optane.

 **POZNÁMKA:** Některé aplikace může být po povolení potřeba až třikrát spustit, než se naplno projeví zvýšený výkon.

Zakázání paměti Intel Optane

⚠ VÝSTRAHA: Po zakázání paměti Intel Optane neodinstalovávejte ovladač pro technologii Intel Rapid Storage, jinak dojde k chybě s modrou obrazovkou. Uživatelské rozhraní úložné technologie Intel Rapid lze odstranit bez odinstalování ovladače.

i POZNÁMKA: Paměť Intel Optane je nutné zakázat před demontáží úložného zařízení SATA s akcelerací pomocí paměťového modulu Intel Optane z počítače.

1. Na panelu úloh klikněte na políčko vyhledávání a zadejte text **Úložná technologie Intel Rapid**.
2. Klikněte na možnost **Úložná technologie Intel Rapid**. Zobrazí se okno **Úložná technologie Intel Rapid**.
3. Na kartě **Paměť Intel Optane** kliknutím na možnost **Zakázat** zakažte paměť Intel Optane.

i POZNÁMKA: Pro počítače, v nichž paměť Intel Optane figuruje jako primární úložiště, tuto paměť nezakazujte. Volba **Zakázat** bude nepřístupná.

4. Varování odsouhlasíte kliknutím na tlačítko **Ano**. Zobrazí se průběh procesu zakázání.
5. Kliknutím na možnost **Restartovat** dokončíte proces zakázání paměti Intel Optane, poté se počítač restartuje.

Uvolnění statické elektřiny (Flea power)

Flea power je zbytková statická elektřina, která zůstává v počítači i po jeho vypnutí a vyjmutí baterie. Následující postup obsahuje kroky potřebné k uvolnění statické elektřiny z počítače.



1. Vypněte počítač.
2. Odpojte napájecí adaptér od počítače.
3. Stisknutím a podržením tlačítka napájení po dobu 15 sekund vybijte statickou elektřinu.
4. Připojte napájecí adaptér do počítače.
5. Zapněte počítač.

Pomoc a kontakt na společnost Dell

Zdroje pro vyhledání nápovědy

Informace a nápovědu k produktům a službám Dell můžete získat v těchto zdrojích samoobslužné pomoci.

Tabulka 16. Zdroje pro vyhledání nápovědy

Zdroje pro vyhledání nápovědy	Umístění zdrojů
Informace o produktech a službách společnosti Dell	www.dell.com
Aplikace My Dell	
Tipy	
Kontaktujte oddělení podpory	V hledání Windows zadejte text <code>Contact Support</code> a poté stiskněte klávesu <code>Enter</code> .
Nápověda k operačnímu systému online	www.dell.com/support/windows
Informace o odstraňování problémů, uživatelské příručky, pokyny nastavení, technické údaje produktu, blogy technické nápovědy, ovladače, aktualizace softwaru atd.	www.dell.com/support
Články ze znalostní databáze Dell ohledně různých problémů s počítačem.	<ol style="list-style-type: none"> 1. Přejděte na web www.dell.com/support. 2. Do pole Search (Vyhledávání) zadejte předmět nebo klíčové slovo. 3. Kliknutím na Search (Vyhledat) načtete související články.
Zjistěte následující informace o svém produktu: <ul style="list-style-type: none"> • Technické údaje produktu • Operační systém • Nastavení a používání produktu • Zálohování dat • Řešení problémů a diagnostika • Obnovení továrního a systémového nastavení • Údaje BIOS 	Viz část <i>Me and My Dell (Já a můj Dell)</i> na webu www.dell.com/support/manuals . Chcete-li najít pasáž <i>Me and My Dell (Já a můj Dell)</i> ke svému produktu, identifikujte jej pomocí následujících informací: <ul style="list-style-type: none"> • Zvolte Detect Product (Rozpoznat produkt). • Vyhledejte produkt z rozbalovací nabídky pod nadpisem View Products (Zobrazit produkty). • Na vyhledávacím panelu zadejte Service Tag number (Číslo servisního označení) nebo Product ID (ID produktu).

Kontaktování společnosti Dell

Informace o kontaktování společnosti Dell ohledně prodeje, technické podpory a záležitostí týkajících se zákaznických služeb naleznete na webu www.dell.com/contactdell.

 **POZNÁMKA:** Dostupnost se liší v závislosti na zemi a produktu a některé služby nemusí být ve vaší zemi k dispozici.

 **POZNÁMKA:** Pokud nemáte aktivní internetové připojení, můžete najít kontaktní informace na nákupní faktuře, balicím seznamu, účtence nebo v katalogu produktů společnosti Dell.