

Inspiron 3790

Servisni priručnik

Napomene, oprezi i upozorenja

 **NAPOMENA:** NAPOMENA ukazuje na važne informacije koje vam pomažu da koristite svoj proizvod na bolji način.

 **OPREZ:** OPREZ naznačuje moguće oštećenje hardvera ili gubitak podataka i objašnjava kako izbjeći neki problem.

 **UPOZORENJE:** UPOZORENJE naznačuje moguće oštećenje imovine, osobne ozljede ili smrt.

Poglavlje 1: Prije radova na unutrašnjosti računala	9
Prije nego počnete.....	9
Poglavlje 2: Nakon rada na unutrašnjosti računala	10
Poglavlje 3: Sigurnosne upute	11
Zaštita od statičkog elektriciteta — ESD.....	11
Komplet za servisiranje na terenu u slučaju ESD-a.....	12
Transport osjetljivih komponenti.....	13
Poglavlje 4: Preporučeni alati	14
Poglavlje 5: Popis vijaka	15
Poglavlje 6: Uklanjanje optičkog pogona	17
Postupak.....	17
Poglavlje 7: Ponovno postavljanje optičkog pogona	19
Postupak.....	19
Poglavlje 8: Uklanjanje poklopca kućišta	21
Predradnje.....	21
Postupak.....	21
Poglavlje 9: Ponovno postavljanje poklopca kućišta	23
Postupak.....	23
Koraci nakon postupka.....	24
Poglavlje 10: Uklanjanje baterije	25
Mjere opreza za litij-ionsku bateriju.....	25
Predradnje.....	25
Postupak.....	25
Poglavlje 11: Ponovno postavljanje baterije	27
Mjere opreza za litij-ionsku bateriju.....	27
Postupak.....	27
Koraci nakon postupka.....	28
Poglavlje 12: Uklanjanje memorijskih modula	29
Predradnje.....	29
Postupak.....	29
Poglavlje 13: Ponovno postavljanje memorijskih modula	30

Postupak.....	30
Koraci nakon postupka.....	30
Poglavlje 14: Uklanjanje kartice za bežičnu vezu.....	31
Predradnje.....	31
Postupak.....	31
Poglavlje 15: Ponovno postavljanje kartice za bežičnu vezu.....	33
Postupak.....	33
Koraci nakon postupka.....	33
Poglavlje 16: Uklanjanje ploče priključka optičkog pogona.....	34
Predradnje.....	34
Postupak.....	34
Poglavlje 17: Ponovno postavljanje ploče s priključkom optičkog pogona.....	35
Postupak.....	35
Koraci nakon postupka.....	35
Poglavlje 18: Uklanjanje baterije na matičnoj ploči.....	36
Predradnje.....	36
Postupak.....	36
Poglavlje 19: Ponovno postavljanje baterije na matičnoj ploči.....	37
Postupak.....	37
Koraci nakon postupka.....	37
Poglavlje 20: Uklanjanje ventilatora.....	38
Predradnje.....	38
Postupak.....	38
Poglavlje 21: Ponovno postavljanje ventilatora.....	40
Postupak.....	40
Koraci nakon postupka.....	41
Poglavlje 22: Uklanjanje SSD pogona/Intel Optane memorijskog modula.....	42
Predradnje.....	42
Postupak uklanjanja M.2 2230 SSD pogona.....	42
Postupak uklanjanja SSD pogona M.2 2280 / Intel Optanea.....	43
Poglavlje 23: Ponovno postavljanje SSD pogona/Intel Optane memorijskog modula.....	44
Postupak ponovnog postavljanja M.2 2230 SSD pogona.....	44
Postupak ponovnog postavljanja SSD pogona M.2 2280 / Intel Optanea.....	45
Koraci nakon postupka.....	45
Poglavlje 24: Uklanjanje tvrdog pogona.....	46
Predradnje.....	46
Postupak.....	46

Poglavlje 25: Ponovno postavljanje tvrdog pogona.....	48
Postupak.....	48
Koraci nakon postupka.....	49
Poglavlje 26: Uklanjanje podloge osjetljive na dodir.....	50
Predradnje.....	50
Postupak.....	50
Poglavlje 27: Ponovno postavljanje podloge osjetljive na dodir.....	52
Postupak.....	52
Koraci nakon postupka.....	53
Poglavlje 28: Uklanjanje zvučnika.....	54
Predradnje.....	54
Postupak.....	54
Poglavlje 29: Ponovno postavljanje zvučnika.....	55
Postupak.....	55
Koraci nakon postupka.....	55
Poglavlje 30: Uklanjanje sklopa hladila.....	56
Predradnje.....	56
Postupak.....	56
Poglavlje 31: Ponovno postavljanje sklopa hladila.....	57
Postupak.....	57
Koraci nakon postupka.....	57
Poglavlje 32: Uklanjanje priključka adaptera za napajanje.....	58
Uklanjanje sklopa zaslona.....	58
Predradnje.....	58
Postupak.....	58
Postupak.....	60
Poglavlje 33: Ponovno postavljanje priključka adaptera za napajanje.....	62
Postupak.....	62
Ponovno postavljanje sklopa zaslona.....	62
Postupak.....	62
Koraci nakon postupka.....	64
Poglavlje 34: Uklanjanje sklopa zaslona.....	65
Predradnje.....	65
Postupak.....	65
Poglavlje 35: Ponovno postavljanje sklopa zaslona.....	68
Postupak.....	68
Koraci nakon postupka.....	69

Poglavlje 36: Uklanjanje I/O ploče.....	70
Predradnje.....	70
Postupak.....	70
Poglavlje 37: Ponovno postavljanje I/O ploče.....	71
Postupak.....	71
Koraci nakon postupka.....	71
Poglavlje 38: Uklanjanje ploče gumba za uključivanje/isključivanje.....	72
Predradnje.....	72
Postupak.....	72
Poglavlje 39: Ponovno postavljanje ploče s gumbom za uključivanje/isključivanje.....	74
Postupak.....	74
Koraci nakon postupka.....	75
Poglavlje 40: Uklanjanje matične ploče.....	76
Predradnje.....	76
Postupak.....	76
Poglavlje 41: Ponovno postavljanje matične ploče.....	79
Postupak.....	79
Koraci nakon postupka.....	80
Unošenje servisne oznake u BIOS program za postavljanje sustava.....	81
Poglavlje 42: Uklanjanje gumba za uključivanje/isključivanje pomoću čitača otiska prsta.....	82
Predradnje.....	82
Postupak.....	82
Poglavlje 43: Ponovno postavljanje gumba za uključivanje/isključivanje s čitačem otiska prsta.....	84
Postupak.....	84
Koraci nakon postupka.....	84
Poglavlje 44: Uklanjanje sklopa oslonca za ruku i tipkovnice.....	86
Predradnje.....	86
Postupak.....	86
Poglavlje 45: Ponovno postavljanje sklopa oslonca za ruku i tipkovnice.....	87
Postupak.....	87
Koraci nakon postupka.....	87
Poglavlje 46: Uklanjanje okvira zaslona.....	89
Predradnje.....	89
Postupak.....	89
Poglavlje 47: Ponovno postavljanje okvira zaslona.....	90
Postupak.....	90

Koraci nakon postupka.....	90
Poglavlje 48: Uklanjanje kamere.....	91
Predradnje.....	91
Postupak.....	91
Poglavlje 49: Ponovno postavljanje kamere.....	92
Postupak.....	92
Koraci nakon postupka.....	92
Poglavlje 50: Uklanjanje ploče zaslona.....	93
Predradnje.....	93
Postupak.....	93
Poglavlje 51: Ponovno postavljanje ploče zaslona.....	95
Postupak.....	95
Koraci nakon postupka.....	96
Poglavlje 52: Uklanjanje šarki zaslona.....	97
Predradnje.....	97
Postupak.....	97
Poglavlje 53: Ponovno postavljanje šarki zaslona.....	98
Postupak.....	98
Koraci nakon postupka.....	98
Poglavlje 54: Uklanjanje kabela zaslona.....	99
Predradnje.....	99
Postupak.....	99
Poglavlje 55: Ponovno postavljanje kabela zaslona.....	100
Postupak.....	100
Koraci nakon postupka.....	100
Poglavlje 56: Uklanjanje strašnjeg poklopca zaslona i sklopa antene.....	101
Predradnje.....	101
Postupak.....	101
Poglavlje 57: Ponovno postavljanje strašnjeg poklopca zaslona i sklopa antene.....	102
Postupak.....	102
Koraci nakon postupka.....	102
Poglavlje 58: Upravljački programi uređaja.....	103
Uslužni softver za instalaciju Intel seta čipova.....	103
Preuzimanje grafičkog upravljačkog programa.....	103
Upravljački program za Intel Serial IO.....	103
Sučelje tražilice Intel Trusted Execution.....	103
Upravljački program za Intel Virtual Button.....	104

Upravljački programi za bežičnu vezu i Bluetooth.....	104
Poglavlje 59: Program za postavljanje sustava.....	105
Pregled BIOS-a.....	105
Ulaz u program za postavljanje BIOS-a.....	105
Navigacijske tipke.....	105
Redoslijed za podizanje sustava.....	105
Opcije programa za postavljanje sustava.....	106
Zaporka sustava i postavljanja.....	111
Dodjeljivanje zaporke za postavljanje sustava.....	111
Brisanje ili promjena postojeće zaporke za postavljanje sustava.....	111
Brisanje postavki CMOS-a.....	112
Brisanje zaporki BIOS-a (Postavljanje sustava) i sustava.....	112
Poglavlje 60: Rješavanje problema.....	113
Dijagnostika poboljšanog testiranja računala prije podizanja sustava (ePSA).....	113
Pokretanje ePSA dijagnostika.....	113
Svjetla dijagnostike sustava.....	113
Oporavak operacijskog sustava.....	114
Ažuriranje BIOS-a flashanjem (USB ključ).....	114
Ažuriranje BIOS-a Flash postupkom.....	115
Uključivanje i isključivanje napajanja za Wi-Fi.....	115
Omogućavanje memorije Intel Optane.....	115
Onemogućavanje memorije Intel Optane.....	116
Oslobađanje statičkog elektriciteta.....	116
Poglavlje 61: Dobivanje pomoći i kontaktiranje tvrtke Dell.....	117

Prije radova na unutrašnjosti računala

 **NAPOMENA:** Slike u ovom dokumentu mogu se razlikovati od vašeg računala ovisno o konfiguraciji koju ste naručili.

Prije nego počnete

1. Spremite i zatvorite sve otvorene datoteke i zatvorite sve otvorene programe.
2. Isključite vaše računalo. Kliknite **Start** >  **Uključi/isključi** > **Isključi računalo**.

 **NAPOMENA:** Ako koristite neki drugi operacijski sustav, pogledajte dokumentaciju operacijskog sustava radi uputa o isključivanju.

3. Odspojite računalo i sve priključene uređaje iz njihovih električnih utičnica.
4. Iz vašeg računala odspojite sve priključene mrežne i periferne uređaje, poput tipkovnice, miša i monitora.
5. Uklonite sve medijske kartice i optičke diskove iz računala, ako postoje.









Nakon rada na unutrašnjosti računala

 **OPREZ:** Ostavljanje dijelova ili vijaka unutar računala može ozbiljno oštetiti računalo.

1. Ponovno postavite sve vijke i provjerite da nema zaostalih vijaka unutar računala
2. Priključite sve vanjske uređaje, periferne ili kabele uklonjene prije rada na računalu.
3. Ponovno postavite sve medijske kartice, pogone i sve druge dijelove koje ste uklonili prije rada na računalu.
4. Priključite svoje računalo i sve priključene uređaje na njihove izvore električnog napajanja.
5. Uključite računalo.

Sigurnosne upute

Kako biste zaštitili vaše računalo od mogućih oštećenja i zbog vaše osobne zaštite, pridržavajte se slijedećih sigurnosnih uputa.

-  **NAPOMENA:** Prije rada na unutrašnjosti računala pročitajte sigurnosne upute koje ste dobili s računalom. Za dodatne sigurnosne informacije pogledate sukladnost sa zakonskim odredbama na www.dell.com/regulatory_compliance.
-  **NAPOMENA:** Odspojite sve izvore napajanja prije otvaranja pokrova računala i ploča. Nakon što ste dovršili radove unutar računala, ponovno postavite sve pokrove, ploče i vijke prije priključivanja na električnu utičnicu.
-  **OPREZ:** Za izbjegavanje oštećenja računala, osigurajte da je radna površina ravna i čista.
-  **OPREZ:** Za izbjegavanje oštećivanja komponenti i kartica, rukujte s njima tako da ih držite za rubove izbjegavajući dodirivati pinove i kontakte.
-  **OPREZ:** Trebate izvoditi samo popravke za rješavanje problema kao ovlašten ili pod smjernicama Dell tehničkog tima za pomoć. Vaše jamstvo ne pokriva oštećenja uzrokovana servisiranjem koje tvrtka Dell nije ovlastila. Pogledajte sigurnosne upute isporučene s proizvodom na www.dell.com/regulatory_compliance.
-  **OPREZ:** Prije nego što dotaknete bilo koji dio u unutrašnjosti svog računala, uzemljite se dodirivanjem neobojene metalne površine, poput metalnog dijela na poleđini računala. Dok radite, povremeno dotaknite neobojanu metalnu površinu kako bi se ispraznio statički elektricitet koji bi mogao oštetiti unutarnje komponente.
-  **OPREZ:** Kad isključujete kabel, povucite njegov utikač ili njegov jezičak, a ne sam kabel. Neki kabele imaju priključke s jezičcima za zaključavanje ili prstnim vijcima koje morate isključiti prije isključivanja kabela. Kada isključujete kabele, držite ih ravnomjerno kako biste izbjegli savijanje bilo kojih pinova. Kada priključujete kabele, provjerite jesu li ulazi i priključci točno orijentirani i poravnati.
-  **OPREZ:** Pritisnite i izbacite sve instalirane kartice iz čitača medijskih kartica.

Zaštita od statičkog elektriciteta — ESD

Statički elektricitet glavni je problem prilikom rukovanja elektroničkim komponentama, osobito osjetljivima kao što su kartice proširenja, procesori, memorijski DIMM-ovi i matične ploče. Vrlo slabi izboji mogu oštetiti strujne krugove na načine koji možda neće biti očiti, kao što su povremeni problemi u radu ili kraći vijek trajanja. Uza sve veće zahtjeve za niskom potrošnjom energije i većom gustoćom komponenti, zaštita od statičkog elektriciteta sve je važnija.

Zbog povećane gustoće poluvodiča upotrijebljenih u novim proizvodima tvrtke Dell, osjetljivost na statički elektricitet veća je nego kod njezinih starijih proizvoda. Stoga više nisu primjenjivi neki prethodno odobreni načini rukovanja dijelovima.

Dvije priznate vrste oštećenja statičkim elektricitetom su katastrofalni i povremeni kvarovi.

- **Katastrofalni** – ovi kvarovi obuhvaćaju oko 20 posto kvarova povezanih sa statičkim elektricitetom. Oštećenje uzrokuje neposredan i potpuni gubitak funkcije uređaja. Primjer katastrofalnog kvara je memorijski DIMM koji je primio elektrostatički udar i odmah pokazuje simptom „No POST/No Video“ uza zvučni signal koji označava memoriju koja nedostaje ili je neispravna.
- **Povremeni** – ovi kvarovi obuhvaćaju oko 80 posto kvarova uzrokovanih statičkim elektricitetom. Visoka stopa povremenih kvarova znači da se u većini slučajeva ne prepoznaje nastalo oštećenje. DIMM prima elektrostatički udar, ali funkcija je samo oslabljena i nisu primjetni vanjski simptomi oštećenja. Za konačno otkazivanje oslabljene komponente mogu biti potrebni tjedni ili mjeseci, a u međuvremenu može doći do degradacije integriteta memorije, povremenih pogrešaka memorije itd.

Vrsta oštećenja koju je teže prepoznati i otkloniti je ona povremena (poznata i kao latentna ili „šepanje“).

Da biste spriječili oštećenje statičkim elektricitetom, napravite sljedeće:

- Upotrijebite pravilno uzemljeni remen za ručni zglob. Upotreba bežičnih antistatičkih traka više nije dopuštena jer ne pružaju odgovarajuću zaštitu. Dodirivanje kućišta prije rukovanja dijelovima ne pruža odgovarajuću elektrostatičku zaštitu dijelova koji su osjetljiviji na takva oštećenja.

- Svim dijelovima osjetljivima na statički elektricitet rukujte na mjestima koja su od njega zaštićena. Ako je moguće, upotrijebite antistatičke podloge za pod i radni stol.
- Komponentu osjetljivu na statički elektricitet nemojte vaditi iz ambalaže dok ne budete spremni za njezino ugrađivanje. Prije odmatanja antistatičke ambalaže obavezno se oslobodite statičkog elektriciteta iz tijela.
- Komponentu osjetljivu na statički elektricitet prije transporta stavite u antistatički spremnik ili ambalažu.

Komplet za servisiranje na terenu u slučaju ESD-a

Nenadzirani komplet za servisiranje na terenu najčešće je korišten servisni komplet. Svaki komplet za servisiranje na terenu sadrži tri glavne komponente: antistatički podložak, remen za ručni zglob i žicu uzemljenja.

Sadržaj kompleta za servisiranje na terenu u slučaju ESD-a

Komponente kompleta za servisiranje na terenu u slučaju ESD-a su:

- **Antistatički podložak** – odvodi elektricitet i na njega se tijekom servisiranja i popravaka mogu stavljati dijelovi. Prilikom upotrebe antistatičkog podloška remen za ručni zglob treba biti čvrsto pritegnut, a žica uzemljenja spojena s podloškom i s bilo kojim nezaštićenim metalom na sustavu na kojem radite. Servisni dijelovi mogu se izvaditi iz kompleta i staviti izravno na podložak. Dijelovi osjetljivi na elektrostatički izboj sigurni su u ruci, na antistatičkom podlošku, u sustavu i u vrećici.
- **Remen za ručni zglob i žica uzemljenja** – mogu se povezati izravno između ručnog zgloba i nezaštićenog metala ako antistatički podložak nije potreban ili priključiti na antistatički podložak radi zaštite hardvera koji je trenutno postavljen na podložak. Fizička veza remena ručnog zgloba i žice uzemljenja između kože, antistatičkog podloška i hardvera naziva se uzemljenjem. Koristite samo komplete za servisiranje na terenu sa remenom za ručni zglob, podloškom i žicom uzemljenja. Nikad ne koristite remene za ručni zglob bez žice. Ne zaboravite da su unutarnje žice remena za ručni zglob podložne oštećenju uslijed uobičajenog habanja i trošenja te da ih treba redovito provjeravati kako bi se izbjeglo nehotično oštećenje hardvera. Preporučujemo da remen za ručni zglob i žicu uzemljenja provjeravate barem jedanput tjedno priborom za testiranje.
- **Pribor za testiranje antistatičkog remena za ručni zglob** – Žice unutar remena mogu se s vremenom oštetiti. Ako koristite nenadzirani komplet, najbolje je redovito provjeravati remen prije svakog servisnog poziva i najmanje jednom tjedno. Ovaj test najbolje je obavljati pomoću pribora za testiranje remena ručnog zgloba. Ako ne posjedujete vlastiti pribor za testiranje remena, obratite se lokalnom uredu. Za izvođenje testa priključite žicu uzemljenja remena za ručni zglob u pribor za testiranje dok je remen na vašem zglobu i pritisnite gumb za testiranje. Ako je test uspješan, zasvijetlit će se zelena lampica; u suprotnom će zasvijetliti crvena lampica i proizvesti zvučni signal.
- **Izolacijski elementi** – uređaje osjetljive na statički elektricitet, kao što su plastična sklopa hladila, ključno je držati podalje od unutarnjih dijelova koji su izolatori te su često pod visokim nabojem.
- **Radno okruženje** – prije primjene antistatičkog kompleta za servisiranje na terenu, procijenite situaciju na lokaciji klijenta. Na primjer, primjena kompleta u poslužiteljskom okruženju razlikuje se od primjene za stolna ili prijenosna računala. Poslužitelji se obično postavljaju na nosače u podatkovnim centrima. Stolna i prijenosna računala obično se nalaze na uredskim stolovima. Uvijek potražite veliko i ravno radno mjesto bez suvišnih predmeta na kojem možete primijeniti antistatički komplet i na kojem će vam ostati dovoljno prostora za sustav na kojem radite. Također, na radnome mjestu ne smije biti izolacijskih materijala koji mogu uzrokovati elektrostatički izboj. U području rada, izolatore poput stiropora i plastike treba odmaknuti najmanje 30 cm od osjetljivih dijelova prije dodirivanja bilo kojih dijelova hardvera.
- **Antistatička ambalaža** – svi uređaji osjetljivi na elektrostatički izboj moraju se slati i primati u antistatičkoj ambalaži. Preporuča se metalna ambalaža zaštićena od statičkog elektriciteta. Međutim, oštećeni dio uvijek vraćajte u istoj antistatičkoj vrećici i ambalaži iz koje ste preuzeli novi dio. Antistatičku vrećicu treba preklopiti i zatvoriti ljepljivom trakom te upotrijebiti iste spužvaste dijelove koji su bili u izvornoj kutiji u kojoj je novi dio isporučen. Uređaje osjetljive na statički elektricitet treba izvaditi iz ambalaže samo na radnoj površini zaštićenoj od statičkog elektriciteta, a dijelovi se ne smiju stavljati na antistatičku vrećicu jer je zaštićena samo njezina unutrašnjost. Dijelove stavljajte isključivo na dlan, antistatički podložak, u sustav ili u antistatičku vrećicu.
- **Transport osjetljivih dijelova** – Prilikom transporta dijelova osjetljivih na statički elektricitet, kao što su zamjenski dijelovi ili oni koje vraćate tvrtki Dell, ključno je staviti te dijelove u antistatičke vrećice radi sigurnog transporta.

Sažetak zaštite od statičkog elektriciteta

Preporučujemo da svi terenski servisni tehničari uvijek koriste uobičajeni remen za ručni zglob sa žičnim uzemljenjem i zaštitni antistatički podložak prilikom servisiranja proizvoda tvrtke Dell. Osim toga, vrlo je važno da tehničari drže osjetljive dijelove odvojeno od izolatorskih dijelova tijekom servisiranja i da za transport osjetljivih dijelova upotrijebe antistatičke vrećice.

Transport osjetljivih komponenti

Prilikom transporta komponenti osjetljivih na elektrostatički izboj, kao što su zamjenski dijelovi koji se vraćaju tvrtki Dell, ključno je staviti te dijelove u antistatičke vrećice radi sigurnog transporta.

Podizanje opreme

Prilikom podizanja teške opreme primjenjujte sljedeće smjernice:

 **OPREZ: Nemojte podizati predmete teže od 25 kg. Uvijek potražite pomoć ili upotrijebite mehaničke dizalice.**

1. Zauzmite stabilan položaj. Razmaknite stopala i usmjerite palčeve prema van.
2. Zategnite trbušne mišiće. Trbušni mišići podupiru kralježnicu prilikom podizanja i kompenziraju težinu tereta.
3. Podižite nogama, a ne leđima.
4. Držite teret blizu tijela. Što je teret bliže kralježnici, manje je opterećenje za leđa.
5. Leđa držite uspravno, bez obzira na to podižete li ili spuštate teret. Težini tereta nemojte dodavati težinu vlastitog tijela. Izbjegavajte izvijanje tijela i leđa.
6. Prilikom spuštanja tereta primijenite iste smjernice obrnutim redoslijedom.

Preporučeni alati















Za izvršavanje postupaka iz ovog dokumenta možda će vam trebati sljedeći alati:

- Križni odvijač #1
- Odvijač s ravnom glavom
- Plastično šilo









Popis vijaka

- NAPOMENA:** Kad uklanjate vijke iz komponente, preporučuje se da zabilježite vrstu i količinu vijaka te da ih stavite u kutiju za pohranu vijaka. Time se osigurava vraćanje točnog broja i vrste vijaka prilikom zamjene komponente.
- NAPOMENA:** Neka računala imaju magnetske površine. Provjerite da vijci ne ostanu pričvršćeni na takvim površinama prilikom zamjene komponente.
- NAPOMENA:** Boja vijka može ovisiti o naručenoj konfiguraciji.

Tablica 1. Popis vijaka

Komponenta	osigurano	Vrsta vijka	Količina	Slika vijka
Poklopac kućišta	Sklop optičkog pogona	M2x4	2	
Poklopac kućišta	Sklop oslonca za ruku i tipkovnica	M2,5x7	6	
Baterija	Sklop oslonca za ruku i tipkovnica	M2x3	4	
Ploča zaslona	Sklop stražnjeg poklopca zaslona i antene	M2x3	4	
Ventilator	Sklop oslonca za ruku i tipkovnica	M2,5x5	3	
Sklop tvrdog pogona	Sklop oslonca za ruku i tipkovnica	M2x3	4	
Nosač tvrdog pogona	Tvrđi pogon	M3x3	4	
Sklop hladila (za računala isporučena sa zasebnom grafičkom karticom)	Matična ploča	M2x3	3	
Šarke	Sklop oslonca za ruku i tipkovnica	M2,5x5	5	
Nosači šarki	Sklop stražnjeg poklopca zaslona i antene	M2,5x4	8	
Nosači šarki	Sklop stražnjeg poklopca zaslona i antene	M2x3	2	
I/O ploču	Sklop oslonca za ruku i tipkovnica	M2x4	1	
Nosač optičkog pogona	Optički pogon	M2x3	2	
Ploča priključka optičkog pogona	Sklop oslonca za ruku i tipkovnica	M2x2 s velikom glavom	1	

Tablica 1. Popis vijaka (nastavak)

Komponenta	osigurano	Vrsta vijka	Količina	Slika vijka
Ulaz adaptera za napajanje	Sklop oslonca za ruku i tipkovnica	M2x3	1	
Ploča s gumbom za uključivanje/isključivanje	Sklop oslonca za ruku i tipkovnica	M2x2	1	
Gumb za uključivanje/isključivanje s čitačem otisaka prstiju (opcionalno)	Sklop oslonca za ruku i tipkovnica	M2x2	1	
M.2 2230/2280 toplinski štitičnik	Sklop oslonca za ruku i tipkovnica	M2x3	1	
M.2 2230 SSD pogon	M.2 2230 toplinski štitičnik	M2x2,2	1	
Matična ploča	Sklop oslonca za ruku i tipkovnica	M2x4	1	
Podloga osjetljiva na dodir	Sklop oslonca za ruku i tipkovnica	M2x2	4	
Nosač kartice za bežičnu vezu	Matična ploča	M2x3	1	

Uklanjanje optičkog pogona

NAPOMENA: Prije rada na unutrašnjosti računala pročitajte sigurnosne upute koje ste dobili s računalom i slijedite korake u [Prije rada na unutrašnjosti vašeg računala](#). Nakon rada na unutrašnjosti vašeg računala, slijedite upute u [Nakon rada na unutrašnjosti vašeg računala](#). Za dodatne sigurnosne informacije pogledate sukladnost sa zakonskim odredbama na www.dell.com/regulatory_compliance.

Postupak

1. Uklonite dva vijka (M2x4) koji pričvršćuju sklop optičkog pogona na poklopac kućišta.
2. Odvijačem gurnite optički pogon kroz utor kako biste oslobodili sklop optičkog pogona iz pretinca za optički pogon.
3. Izvucite sklop optičkog pogona iz pretinca za optički pogon.

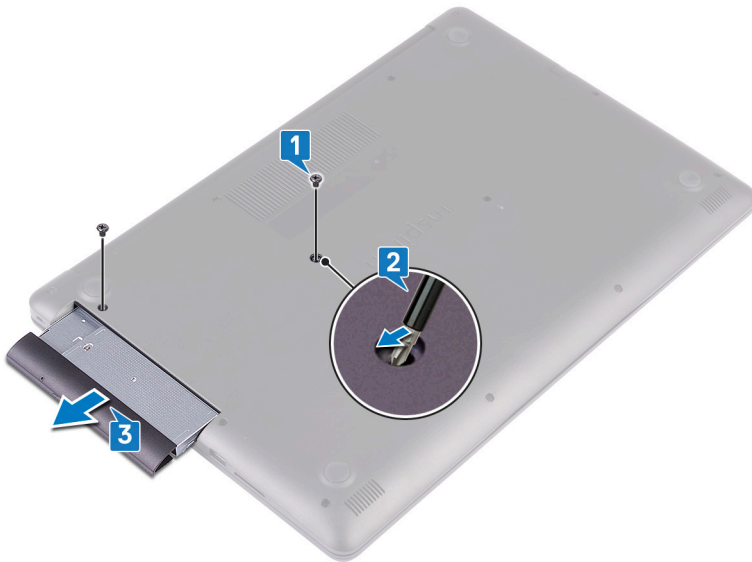

4. Uklonite dva vijka (M2x3) kojima je nosač optičkog pogona pričvršćen na optički pogon.
5. Uklonite nosač optičkog pogona s optičkog pogona.



6. Pažljivo povucite okvir optičkog pogona kako biste ga uklonili s optičkog pogona.



Ponovno postavljanje optičkog pogona

NAPOMENA: Prije rada na unutrašnjosti računala pročitajte sigurnosne upute koje ste dobili s računalom i slijedite korake u [Prije rada na unutrašnjosti vašeg računala](#). Nakon rada na unutrašnjosti vašeg računala, slijedite upute u [Nakon rada na unutrašnjosti vašeg računala](#). Za dodatne sigurnosne informacije pogledate sukladnost sa zakonskim odredbama na www.dell.com/regulatory_compliance.

Postupak

1. Poravnajte jezičke na okviru optičkog pogona s utorima na optičkom pogonu i umetnite okvir optičkog pogona na mjesto.



2. Poravnajte otvore za vijke na nosaču optičkog pogona s otvorima za vijke na optičkom pogonu.
3. Ponovno postavite dva vijka (M2x3) koji pričvršćuju nosač optičkog pogona za optički pogon.



4. Izvucite sklop optičkog pogona iz pretinca optičkog pogona.
5. Poravnajte otvor za vijak na nosaču optičkog pogona s otvorom za vijak na poklopcu kućišta.
6. Ponovno postavite dva vijka (M2x4) koji pričvršćuju sklop optičkog pogona na poklopac kućišta.

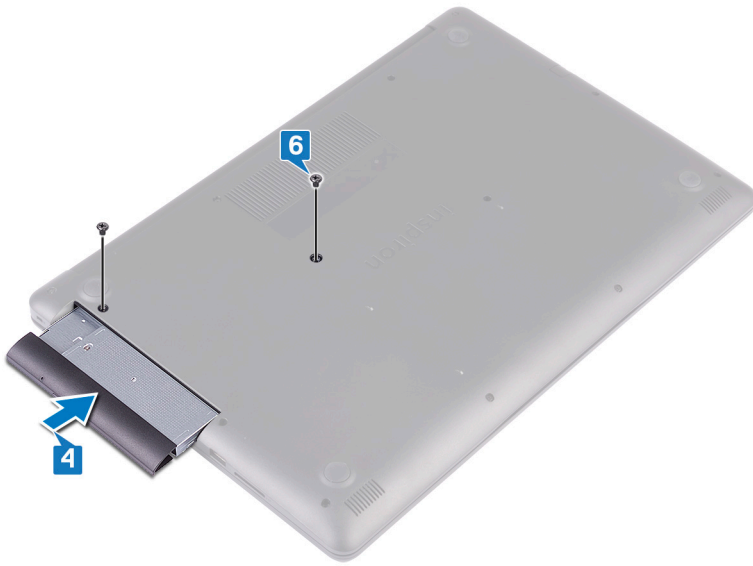

Uklanjanje poklopca kućišta

NAPOMENA: Prije rada na unutrašnjosti računala pročitajte sigurnosne upute koje ste dobili s računalom i slijedite korake u [Prije rada na unutrašnjosti vašeg računala](#). Nakon rada na unutrašnjosti vašeg računala, slijedite upute u [Nakon rada na unutrašnjosti vašeg računala](#). Za dodatne sigurnosne informacije pogledate sukladnost sa zakonskim odredbama na www.dell.com/regulatory_compliance.

Predradnje

Uklonite optički pogon.

Postupak

1. Otpustite pet pričvrstnih vijaka na poklopcu kućišta.
2. Uklonite dva vijaka (M2x2) koji pričvršćuju poklopac kućišta na sklop oslonca za dlanove i tipkovnice.
3. Uklonite šest vijaka (M2,5x7) koji pričvršćuju poklopac kućišta na sklop oslonca za dlanove i tipkovnice.

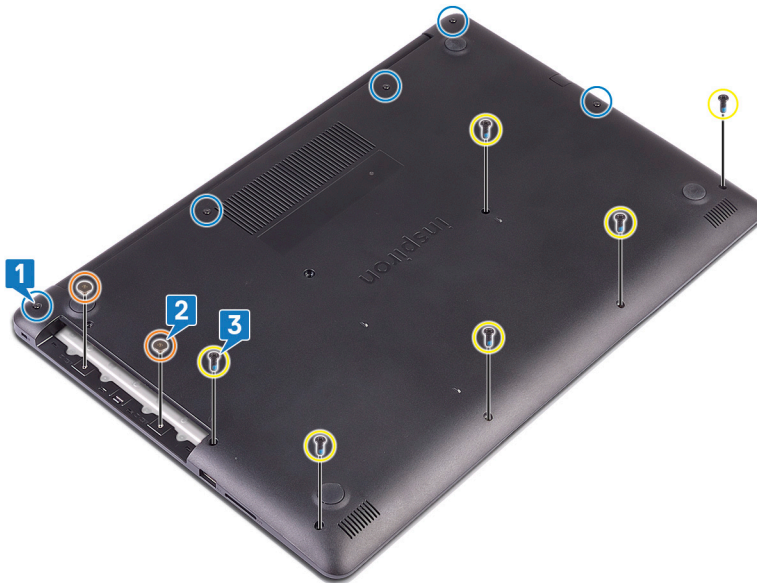

4. Odignite poklopac kućišta počevši od gornjeg lijevog kuta kućišta računala.
5. Podignite poklopac kućišta sa sklopa oslonca za dlanove i tipkovnice.



i **NAPOMENA:** Sljedeći koraci primjenjivi su samo ako želite ukloniti još neke komponente iz računala.

6. Odspojite kabel baterije iz matične ploče.

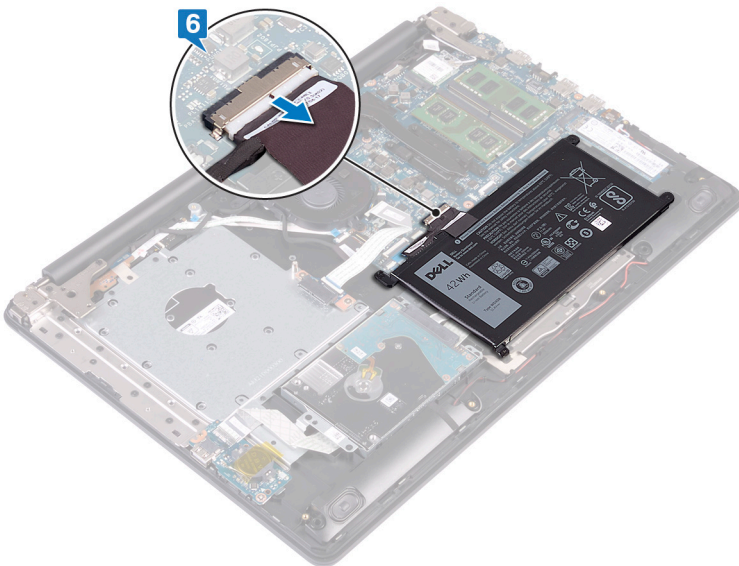

7. Pritisnite i 5 sekundi držite gumb za uključivanje/isključivanje kako biste uzemljili računalo i ispraznili zaostali elektricitet.

Ponovno postavljanje poklopca kućišta

NAPOMENA: Prije rada na unutrašnjosti računala pročitajte sigurnosne upute koje ste dobili s računalom i slijedite korake u [Prije rada na unutrašnjosti vašeg računala](#). Nakon rada na unutrašnjosti vašeg računala, slijedite upute u [Nakon rada na unutrašnjosti vašeg računala](#). Za dodatne sigurnosne informacije pogledate sukladnost sa zakonskim odredbama na www.dell.com/regulatory_compliance.

Postupak

1. Ako je primjenjivo, priključite kabel baterije na matičnu ploču.

OPREZ: Da biste izbjegli slučajno oštećenje priključka adaptera za napajanje, nemojte pritiskati poklopac kućišta na priključak adaptera za napajanje prilikom umetanja poklopca kućišta na kućište.

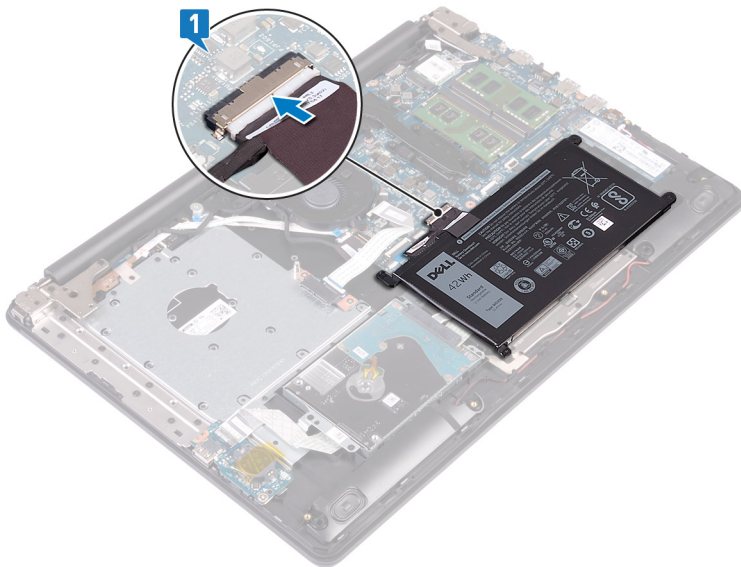

2. Postavite poklopac kućišta na sklop oslonca za dlanove i tipkovnice te umetnite poklopac kućišta na mjesto, počevši od priključka adaptera za napajanje.

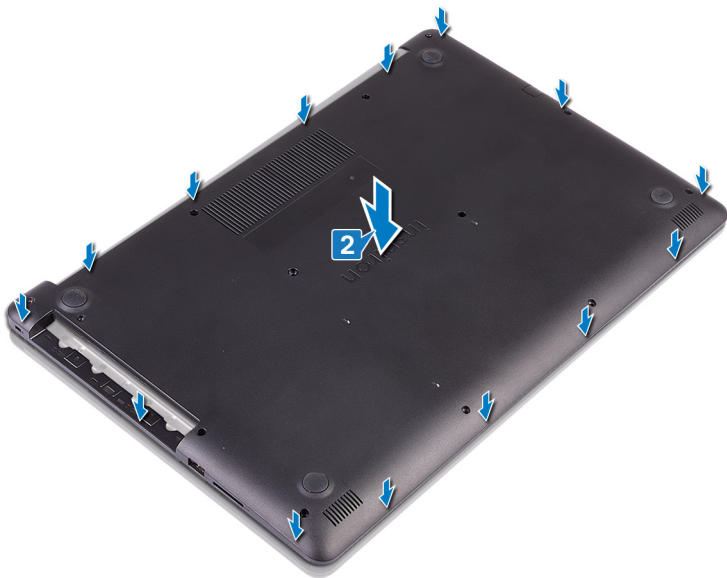

3. Ponovno postavite šest vijaka (M2,5x7) koji pričvršćuju masku kućišta na sklop oslonca za dlanove i tipkovnice.
4. Ponovno postavite dva vijka (M2x2) koji pričvršćuju poklopac kućišta na sklop oslonca za dlanove i tipkovnice.
5. Zategnite pet pričvrsnih vijaka koji pričvršćuju poklopac kućišta na sklop oslonca za dlanove i tipkovnice.

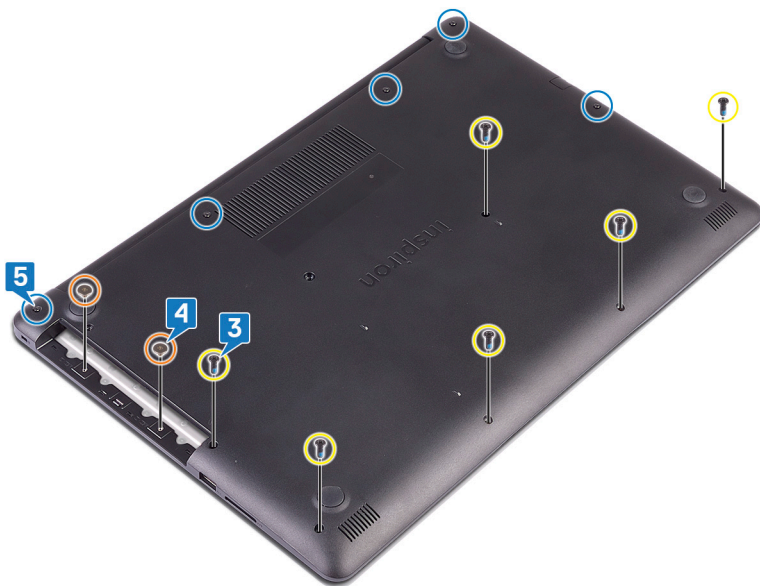

Koraci nakon postupka

Ponovno postavite [optički pogon](#).

Uklanjanje baterije

NAPOMENA: Prije rada na unutrašnjosti računala pročitajte sigurnosne upute koje ste dobili s računalom i slijedite korake u [Prije rada na unutrašnjosti vašeg računala](#). Nakon rada na unutrašnjosti vašeg računala, slijedite upute u [Nakon rada na unutrašnjosti vašeg računala](#). Za dodatne sigurnosne informacije pogledate sukladnost sa zakonskim odredbama na www.dell.com/regulatory_compliance.

Mjere opreza za litij-ionsku bateriju

OPREZ:

- Budite oprezni kada rukujete litij-ionskim baterijama.
- Ispraznite bateriju koliko god možete prije njezina uklanjanja iz sustava. To se može učiniti tako da odspojite strujni adapter iz sustava kako biste omogućili da se baterija isprazni.
- Nemojte drobiti, bacati, trgati na komade ili probijati bateriju stranim tijelima.
- Bateriju nemojte izlagati visokim temperaturama ili rastavljati baterijske sklopove i ćelije.
- Nemojte pritiskati površinu baterije.
- Nemojte savijati bateriju.
- Ne koristite bilo kakav alat za izdizanje baterije.
- Pobrinite se da se niti jedan vijak prilikom servisiranja ovog uređaja ne izgubi ili zametne, kako biste spriječili slučajno puknuće ili oštećenje baterije i drugih komponenti sustava.
- Ako se baterija zaglavi u uređaju zbog nabreknuća, nemojte ju pokušavati osloboditi jer probijanje, savijanje ili drobljenje litij-ionske baterije može biti opasno. U takvom slučaju kontaktirajte radi pomoći i daljnjih uputa.
- Ako se baterija zaglavi u računalu zbog nabreknuća, nemojte je pokušavati osloboditi jer probijanje, savijanje ili drobljenje litij-ionske baterije može biti opasno. U takvom slučaju za pomoć se obratite tehničkoj podršci tvrtke Dell. Idite na www.dell.com/contactdell.
- Uvijek kupujte originalne baterije s web mjesta www.dell.com ili ovlaštenih Dellovih partnera i prodavača.

Predradnje

1. Uklonite [optički pogon](#).
2. Uklonite [poklopac kućišta](#).

Postupak

NAPOMENA: Prije nego što provedete postupak opisan u nastavku, provjerite je li kabel baterije odspojen iz matične ploče.

1. Uklonite četiri vijka (M2x3) koji pričvršćuju bateriju na sklop oslonca za dlanove i tipkovnice.
2. Podignite bateriju sa sklopa oslonca za dlanove i tipkovnice.



Ponovno postavljanje baterije

NAPOMENA: Prije rada na unutrašnjosti računala pročitajte sigurnosne upute koje ste dobili s računalom i slijedite korake u [Prije rada na unutrašnjosti vašeg računala](#). Nakon rada na unutrašnjosti vašeg računala, slijedite upute u [Nakon rada na unutrašnjosti vašeg računala](#). Za dodatne sigurnosne informacije pogledate sukladnost sa zakonskim odredbama na www.dell.com/regulatory_compliance.

Mjere opreza za litij-ionsku bateriju

OPREZ:

- Budite oprezni kada rukujete litij-ionskim baterijama.
- Ispraznite bateriju koliko god možete prije njezina uklanjanja iz sustava. To se može učiniti tako da odspojite strujni adapter iz sustava kako biste omogućili da se baterija isprazni.
- Nemojte drobiti, bacati, trgati na komade ili probijati bateriju stranim tijelima.
- Bateriju nemojte izlagati visokim temperaturama ili rastavljati baterijske sklopove i ćelije.
- Nemojte pritiskati površinu baterije.
- Nemojte savijati bateriju.
- Ne koristite bilo kakav alat za izdizanje baterije.
- Pobrinite se da se niti jedan vijak prilikom servisiranja ovog uređaja ne izgubi ili zametne, kako biste spriječili slučajno puknuće ili oštećenje baterije i drugih komponenti sustava.
- Ako se baterija zaglavi u uređaju zbog nabreknuća, nemojte ju pokušavati osloboditi jer probijanje, savijanje ili drobljenje litij-ionske baterije može biti opasno. U takvom slučaju kontaktirajte radi pomoći i daljnjih uputa.
- Ako se baterija zaglavi u računalu zbog nabreknuća, nemojte je pokušavati osloboditi jer probijanje, savijanje ili drobljenje litij-ionske baterije može biti opasno. U takvom slučaju za pomoć se obratite tehničkoj podršci tvrtke Dell. Idite na www.dell.com/contactdell.
- Uvijek kupujte originalne baterije s web mjesta www.dell.com ili ovlaštenih Dellovih partnera i prodavača.

Postupak

1. Poravnajte otvore za vijak na ventilatoru s otvorima za vijak na sklopu oslonca za ruku i tipkovnici.
2. Ponovno postavite četiri vijka (M2x3) koji pričvršćuju bateriju na sklop oslonca za dlanove i tipkovnice.



Koraci nakon postupka

1. Ponovno postavite [poklopac kućišta](#).
2. Ponovno postavite [optički pogon](#).

Uklanjanje memorijskih modula

NAPOMENA: Prije rada na unutrašnjosti računala pročitajte sigurnosne upute koje ste dobili s računalom i slijedite korake u [Prije rada na unutrašnjosti vašeg računala](#). Nakon rada na unutrašnjosti vašeg računala, slijedite upute u [Nakon rada na unutrašnjosti vašeg računala](#). Za dodatne sigurnosne informacije pogledate sukladnost sa zakonskim odredbama na www.dell.com/regulatory_compliance.

Predradnje

1. Uklonite optički pogon.
2. Uklonite poklopac kućišta.

Postupak

NAPOMENA: Ovisno o naručenoj konfiguraciji, računalo može imati instalirana do dva memorijska modula. Ako uklanjate oba memorijska modula, sljedeći postupak ponovite dvaput.

1. Pronađite memorijski modul na računalu.

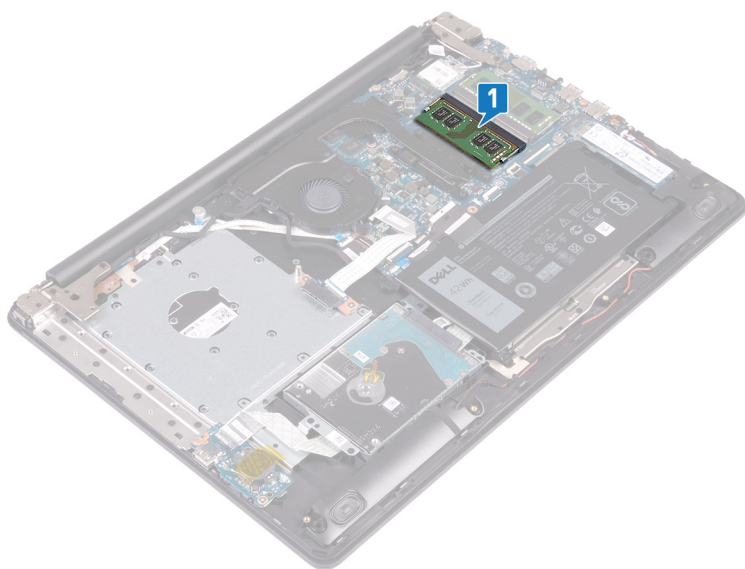

2. Vrhovima prstiju pažljivo raširite sigurnosne spajalice za pričvršćivanje na svakom kraju utora memorijskog modula sve dok memorijski modul ne iskoči.
3. Uklonite memorijski modul iz utora memorijskog modula.

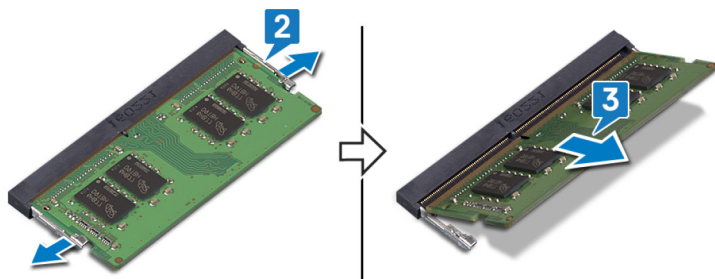

Ponovno postavljanje memorijskih modula

NAPOMENA: Prije rada na unutrašnjosti računala pročitajte sigurnosne upute koje ste dobili s računalom i slijedite korake u [Prije rada na unutrašnjosti vašeg računala](#). Nakon rada na unutrašnjosti vašeg računala, slijedite upute u [Nakon rada na unutrašnjosti vašeg računala](#). Za dodatne sigurnosne informacije pogledate sukladnost sa zakonskim odredbama na www.dell.com/regulatory_compliance.

Postupak

NAPOMENA: Ovo računalo može podržavati do dva memorijska modula. Ako instalirate dva memorijska modula, sljedeći postupak ponovite dvaput.

1. Poravnajte usjek na memorijskom modulu s jezičcem na utoru za memorijski modul.
2. Čvrsto i pod kutom umetnite memorijski modul u utor.
3. Pritisnite memorijski modul dok ne sjedne na mjesto.

NAPOMENA: Ako ne čujete da je modul kliknuo, izvadite ga i ponovno umetnite.

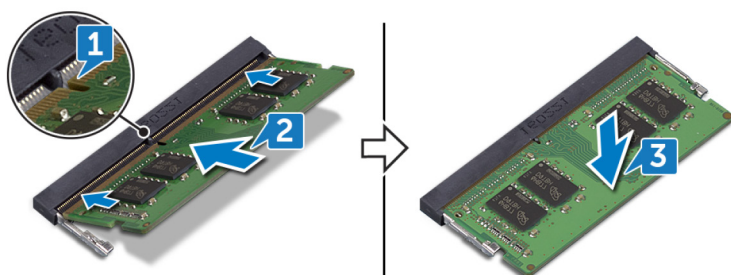

Koraci nakon postupka

1. Ponovno postavite [poklopac kućišta](#).
2. Ponovno postavite [optički pogon](#).

Uklanjanje kartice za bežičnu vezu

NAPOMENA: Prije rada na unutrašnjosti računala pročitajte sigurnosne upute koje ste dobili s računalom i slijedite korake u [Prije rada na unutrašnjosti vašeg računala](#). Nakon rada na unutrašnjosti vašeg računala, slijedite upute u [Nakon rada na unutrašnjosti vašeg računala](#). Za dodatne sigurnosne informacije pogledate sukladnost sa zakonskim odredbama na www.dell.com/regulatory_compliance.

Predradnje

1. Uklonite [optički pogon](#).
2. Uklonite [poklopac kućišta](#).

Postupak

1. Pronađite karticu za bežičnu vezu na računalu.

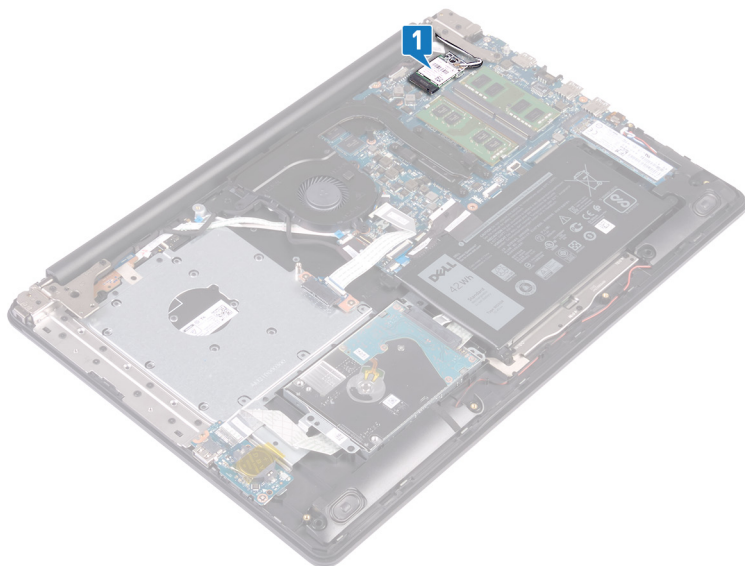

2. Uklonite vijak (M2x3) koji pričvršćuje nosač kartice za bežičnu vezu na matičnu ploču.
3. Povucite i uklonite nosač kartice za bežičnu vezu s kartice.
4. Pomoću plastičnog šila odspojite antenske kabele iz kartice za bežičnu vezu.
5. Izvucite i podignite karticu za bežičnu vezu iz utora kartice za bežičnu vezu.

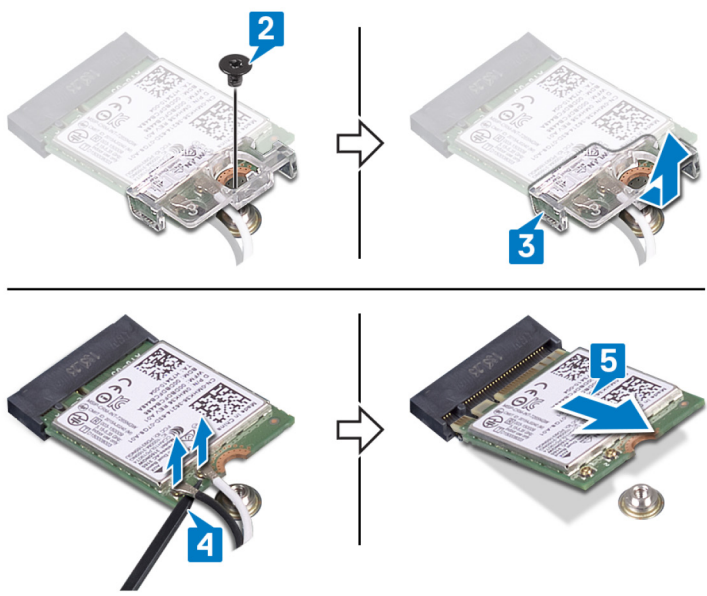

Ponovno postavljanje kartice za bežičnu vezu

NAPOMENA: Prije rada na unutrašnjosti računala pročitajte sigurnosne upute koje ste dobili s računalom i slijedite korake u [Prije rada na unutrašnjosti vašeg računala](#). Nakon rada na unutrašnjosti vašeg računala, slijedite upute u [Nakon rada na unutrašnjosti vašeg računala](#). Za dodatne sigurnosne informacije pogledate sukladnost sa zakonskim odredbama na www.dell.com/regulatory_compliance.

Postupak

OPREZ: Radi izbjegavanja oštećenja kartice za bežičnu vezu, ne postavljajte nikakve kabele ispod nje.

1. Priključite antenske kabele na karticu za bežičnu vezu.

Sljedeća tablica pruža shemu boja antenskih kabela za karticu za bežičnu vezu koju podržava vaše računalo.

Tablica 2. Shema boja antenskih kabela

Priključci na kartici za bežičnu vezu	Boja antenskog kabela
Glavni (bijeli trokut)	Bijela
Pomoćni (crni trokut)	Crna

2. Povucite i ponovno postavite nosač kartice za bežičnu vezu na karticu za bežičnu vezu.
3. Poravnajte urez na kartici za bežičnu vezu s jezičkom na utoru za karticu za bežičnu vezu i pod kutom je umetnite u odgovarajući utor.
4. Ponovno postavite vijak (M2x3) koji pričvršćuje nosač kartice za bežičnu vezu na karticu za bežičnu vezu i sklop oslonca za dlanove i tipkovnice.

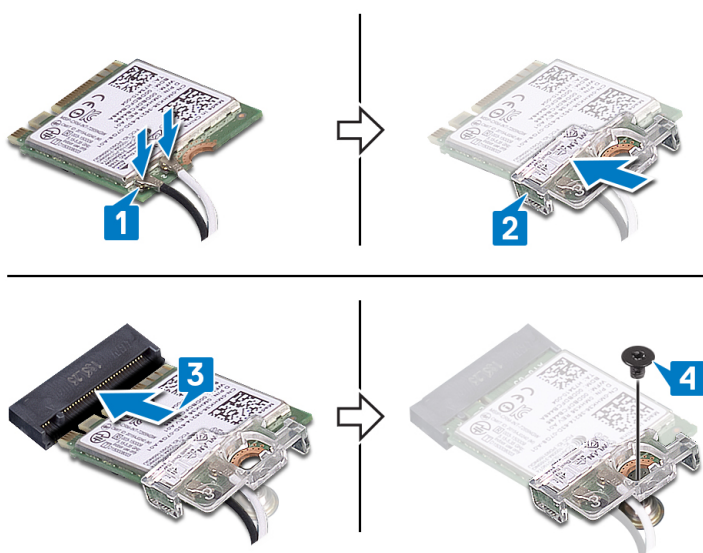

Koraci nakon postupka

1. Ponovno postavite [poklopac kućišta](#).
2. Ponovno postavite [optički pogon](#).

Uklanjanje ploče priključka optičkog pogona

NAPOMENA: Prije rada na unutrašnjosti računala pročitajte sigurnosne upute koje ste dobili s računalom i slijedite korake u [Prije rada na unutrašnjosti vašeg računala](#). Nakon rada na unutrašnjosti vašeg računala, slijedite upute u [Nakon rada na unutrašnjosti vašeg računala](#). Za dodatne sigurnosne informacije pogledate sukladnost sa zakonskim odredbama na www.dell.com/regulatory_compliance.

Predradnje

1. Uklonite [optički pogon](#).
2. Uklonite [poklopac kućišta](#).

Postupak

NAPOMENA: Primjenjivo samo za računala isporučena s optičkim pogonom.

1. Podignite zasun i odspojite kabel ploče priključka optičkog pogona iz matične ploče.
2. Uklonite dva vijka (M2x2) koji pričvršćuju ploču priključka optičkog pogona na sklop oslonca za dlanove i tipkovnice.
3. Podignite ploču priključka optičkog pogona zajedno s kabelom sa sklopa oslonca za dlanove i tipkovnice.

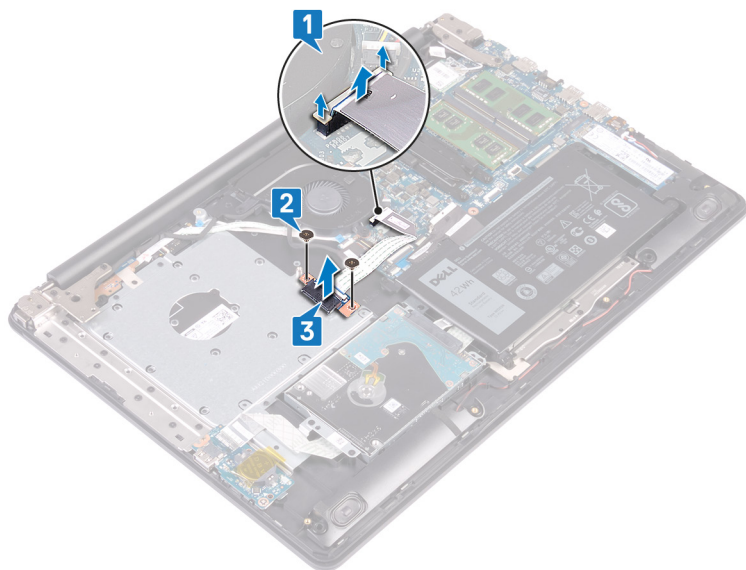

Ponovno postavljanje ploče s priključkom optičkog pogona

NAPOMENA: Prije rada na unutrašnjosti računala pročitajte sigurnosne upute koje ste dobili s računalom i slijedite korake u [Prije rada na unutrašnjosti vašeg računala](#). Nakon rada na unutrašnjosti vašeg računala, slijedite upute u [Nakon rada na unutrašnjosti vašeg računala](#). Za dodatne sigurnosne informacije pogledate sukladnost sa zakonskim odredbama na www.dell.com/regulatory_compliance.

Postupak

1. Poravnajte otvor za vijak na ploči priključka optičkog pogona s otvorom za vijak na sklopu oslonca za dlanove i tipkovnice.
2. Ponovno postavite dva vijaka (M2x2) koji pričvršćuju ploču priključka optičkog pogona na sklop oslonca za dlanove i tipkovnice.
3. Priključite ploču priključka optičkog pogona na matičnu ploču.
4. Zatvorite zasun koji pričvršćuje kabel ploče priključka optičkog pogona na matičnu ploču.

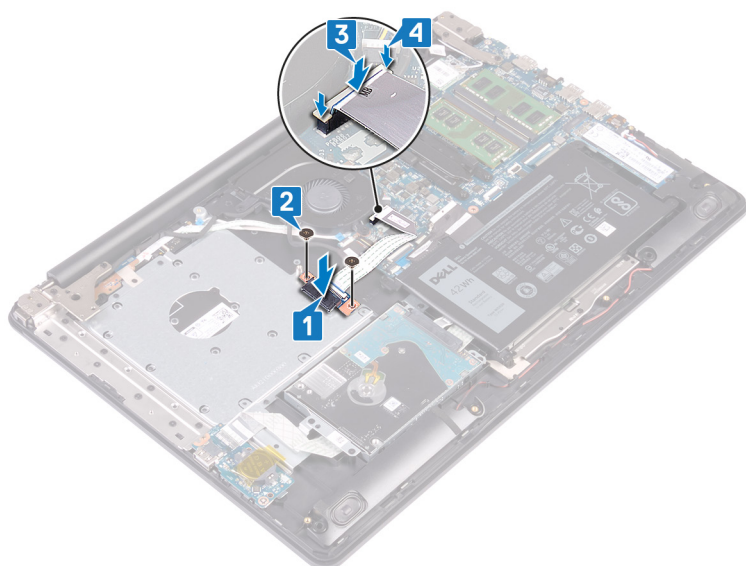

Koraci nakon postupka

1. Ponovno postavite [poklopac kućišta](#).
2. Ponovno postavite [optički pogon](#).

Uklanjanje baterije na matičnoj ploči

NAPOMENA: Prije rada na unutrašnjosti računala pročitajte sigurnosne upute koje ste dobili s računalom i slijedite korake u [Prije rada na unutrašnjosti vašeg računala](#). Nakon rada na unutrašnjosti vašeg računala, slijedite upute u [Nakon rada na unutrašnjosti vašeg računala](#). Za dodatne sigurnosne informacije pogledate sukladnost sa zakonskim odredbama na www.dell.com/regulatory_compliance.

OPREZ: Uklanjanje baterije ne matičnoj ploči ponovno postavlja postavke BIOS-a na zadane postavke. Preporučuje se da zapišete postavke programa za postavljanje BIOS-a prije uklanjanja baterije na matičnoj ploči.

Predradnje

1. Uklonite optički pogon.
2. Uklonite poklopac kućišta.

Postupak

OPREZ: Uklanjanje baterije ne matičnoj ploči ponovno postavlja postavke BIOS-a na zadane postavke. Preporučuje se da prije uklanjanja baterije na matičnoj ploči zabilježite postavke programa za postavljanje BIOS-a.

1. Ako je dostupna, odlijepite traku koja pričvršćuje dugmastu bateriju na I/O ploču.
2. Pomoću plastičnog šila nježno izvadite dugmastu bateriju iz utora za bateriju na I/O ploči.

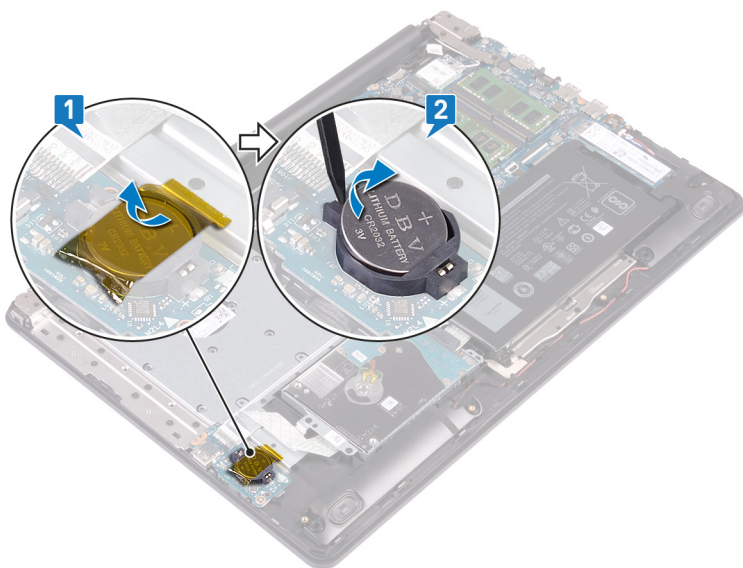

Ponovno postavljanje baterije na matičnoj ploči

NAPOMENA: Prije rada na unutrašnjosti računala pročitajte sigurnosne upute koje ste dobili s računalom i slijedite korake u [Prije rada na unutrašnjosti vašeg računala](#). Nakon rada na unutrašnjosti vašeg računala, slijedite upute u [Nakon rada na unutrašnjosti vašeg računala](#). Za dodatne sigurnosne informacije pogledate sukladnost sa zakonskim odredbama na www.dell.com/regulatory_compliance.

Postupak

1. Pozitivnu stranu okrenite prema gore i dugmastu bateriju postavite u utor za bateriju na I/O ploči.
2. Ako je dostupna, nalijepite traku koja pričvršćuje dugmastu bateriju na I/O ploču.

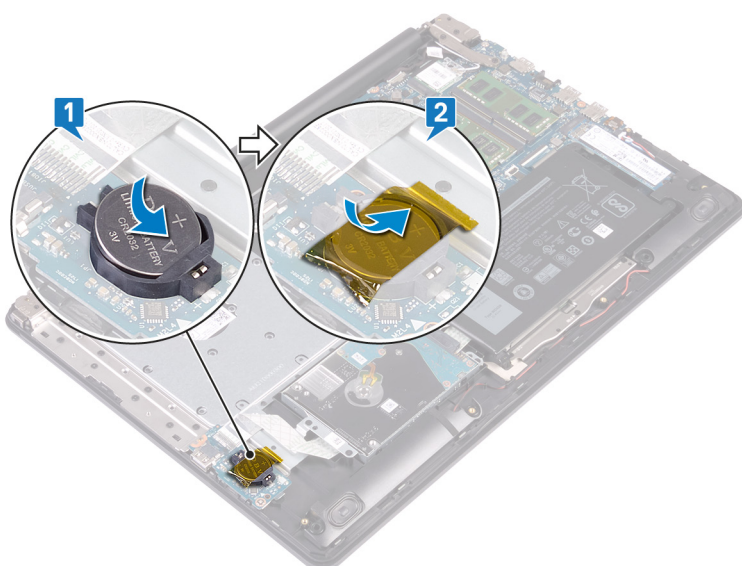

Koraci nakon postupka

1. Ponovno postavite [poklopac kućišta](#).
2. Ponovno postavite [optički pogon](#).

Uklanjanje ventilatora

NAPOMENA: Prije rada na unutrašnjosti računala pročitajte sigurnosne upute koje ste dobili s računalom i slijedite korake u [Prije rada na unutrašnjosti vašeg računala](#). Nakon rada na unutrašnjosti vašeg računala, slijedite upute u [Nakon rada na unutrašnjosti vašeg računala](#). Za dodatne sigurnosne informacije pogledate sukladnost sa zakonskim odredbama na www.dell.com/regulatory_compliance.

Predradnje

1. Uklonite [optički pogon](#).
2. Uklonite [poklopac kućišta](#).

Postupak

1. Podignite zasun i odspojite kabel ploče priključka optičkog pogona iz matične ploče.
2. Podignite zasun i odspojite kabel ploče priključka optičkog pogona iz priključka ploče optičkog pogona.
3. Podignite kabel ploče priključka optičkog pogona iz matične ploče.
4. Otvorite zasun i odspojite kabel zaslona iz matične ploče.
5. Uklonite kabel zaslona iz vodilica za kabele na ventilatoru.

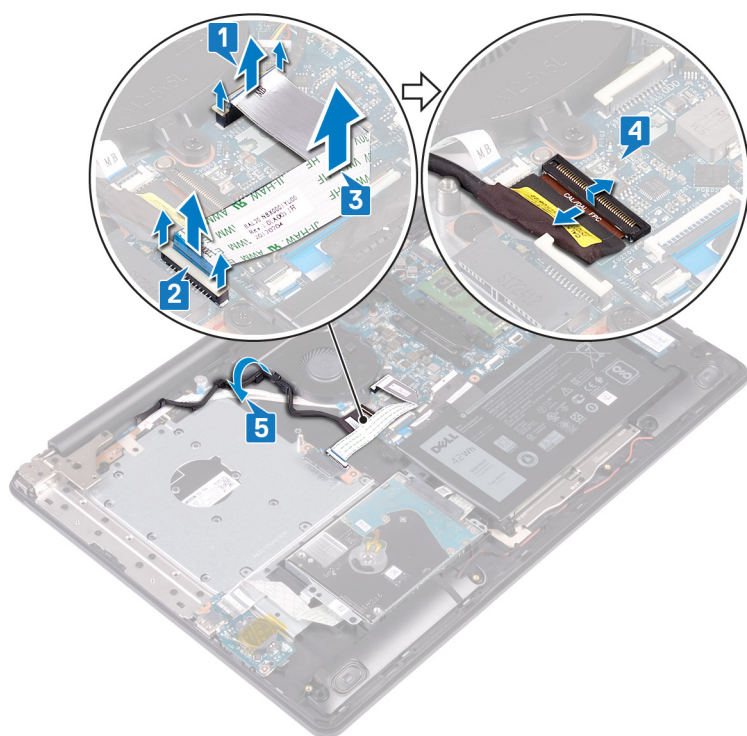

6. Odspojite kabel ventilatora iz matične ploče.
7. Uklonite tri vijka (M2,5x5) koji pričvršćuju ventilator na sklop oslonca za dlanove i tipkovnice.
8. Podignite ventilator sa sklopa oslonca za dlanove i tipkovnice.



Ponovno postavljanje ventilatora

NAPOMENA: Prije rada na unutrašnjosti računala pročitajte sigurnosne upute koje ste dobili s računalom i slijedite korake u [Prije rada na unutrašnjosti vašeg računala](#). Nakon rada na unutrašnjosti vašeg računala, slijedite upute u [Nakon rada na unutrašnjosti vašeg računala](#). Za dodatne sigurnosne informacije pogledate sukladnost sa zakonskim odredbama na www.dell.com/regulatory_compliance.

Postupak

1. Poravnajte otvore za vijke na ventilatoru s otvorima za vijke na sklopu oslonca za dlanove i tipkovnice.
2. Ponovno postavite tri vijka (M2,5x5) koji pričvršćuju ventilator na sklop oslonca za dlanove i tipkovnice.
3. Prikjučite kabel ventilatora na matičnu ploču.

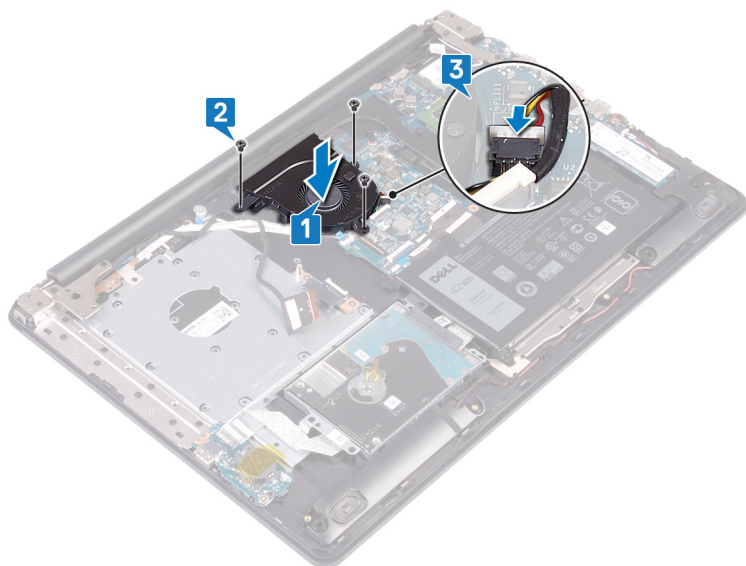

4. Provucite kabel zaslona kroz vodilice na ventilatoru.
5. Priključite kabel zaslona u priključak na matičnoj ploči i zatvorite zasun kako biste pričvrstili kabel.
6. Pritisnite zasun kako biste kabel ploče priključka optičkog pogona priključili na ploču priključka optičkog pogona.
7. Pritisnite zasun kako biste kabel ploče priključka optičkog pogona priključili na matičnu ploču.

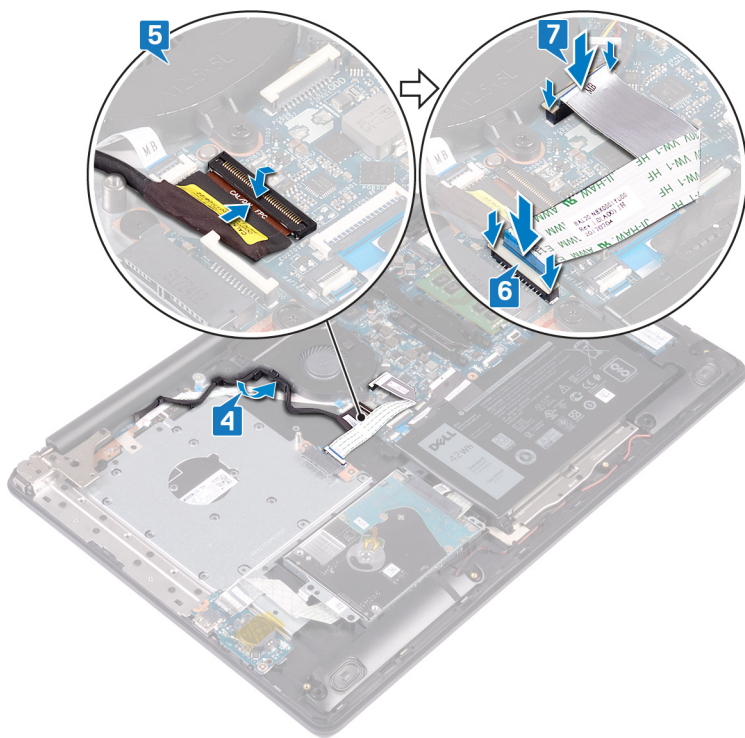

Koraci nakon postupka

1. Ponovno postavite poklopac kućišta.
2. Ponovno postavite optički pogon.

Uklanjanje SSD pogona/Intel Optane memorijskog modula

Prije uklanjanja memorijskog modula Intel Optane iz računala trebate onemogućiti memoriju Intel Optane. Za više informacija o onemogućavanju memorije Intel Optane pogledajte [Onemogućavanje memorije Intel Optane](#).

i **NAPOMENA:** Prije rada na unutrašnjosti računala pročitajte sigurnosne upute koje ste dobili s računalom i slijedite korake u [Prije rada na unutrašnjosti vašeg računala](#). Nakon rada na unutrašnjosti vašeg računala, slijedite upute u [Nakon rada na unutrašnjosti vašeg računala](#). Za dodatne sigurnosne informacije pogledate sukladnost sa zakonskim odredbama na www.dell.com/regulatory_compliance.

Predradnje

1. Uklonite [optički pogon](#).
2. Uklonite [poklopac kućišta](#).

Postupak uklanjanja M.2 2230 SSD pogona

1. Otpustite pričvrсни vijak koji pričvršćuje termalnu ploču M.2 2230 na sklop naslona za dlanove i tipkovnice.
2. Uklonite vijak (M2x3) koji pričvršćuje termalnu ploču M.2 2230 na sklop oslonca za dlanove i tipkovnice.
3. Pomaknite i uklonite jezičak na termalnoj ploči M.2 2230 iz utora na sklopu oslonca za dlanove i tipkovnice.
4. Podignite SSD pogon i termalnu ploču M.2 2230 pod kutom te je uklonite iz utora M.2 na ploči sustava.

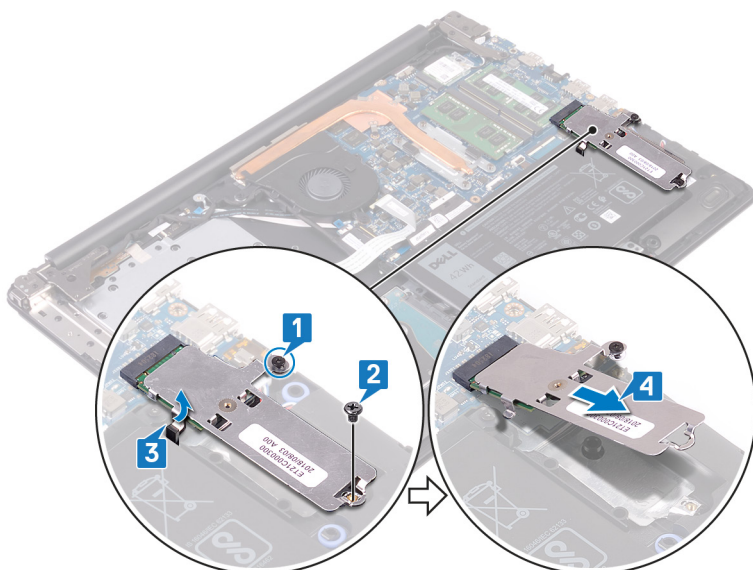

5. Okrenite termalnu ploču M.2 2230.
6. Uklonite vijak (M2x2) kojim je SSD pogon pričvršćen na termalnu ploču M.2 2230.
7. Podignite SSD pogon s termalne ploče M.2 2230.

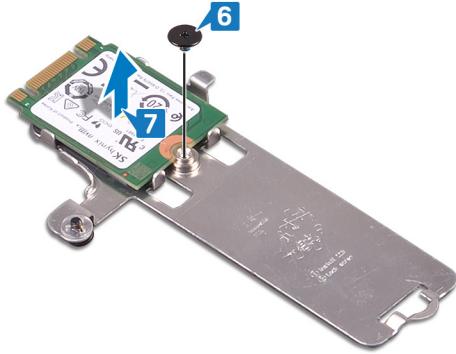

Postupak uklanjanja SSD pogona M.2 2280 / Intel Optanea

1. Otpustite pričvrtni vijak koji pričvršćuje termalnu ploču M.2 2280 na sklop naslona za dlanove i tipkovnice.
2. Uklonite vijak (M2x3) koji pričvršćuje termalnu ploču M.2 2280 i SSD pogon / Intel Optanea na sklop oslonca za dlanove i tipkovnice.
3. Pomaknite i uklonite jezičak na termalnoj ploči M.2 2280 iz utora na sklopu oslonca za dlanove i tipkovnice.
4. Podignite SSD pogon / Intel Optanea pod kutom te ga uklonite iz utora M.2 na ploči sustava.

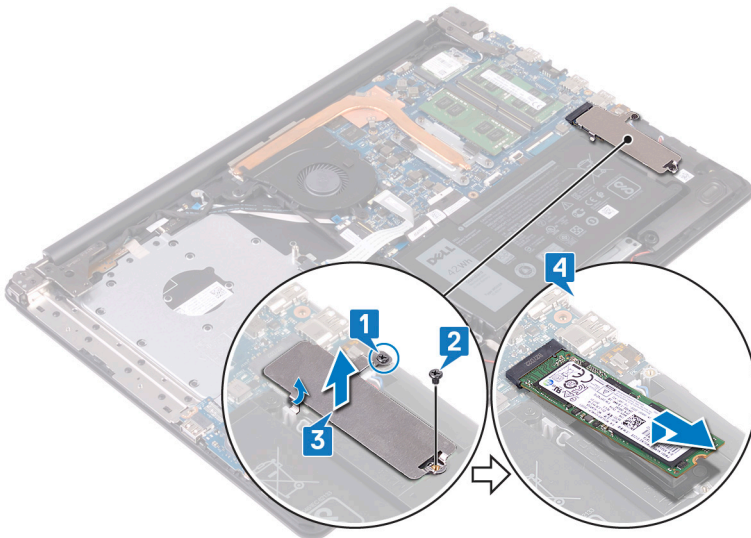

Ponovno postavljanje SSD pogona/Intel Optane memorijskog modula

Omogućite memoriju Intel Optane nakon vraćanja Intel Optane memorijskog modula. Za više informacija o omogućavanju memorije Intel Optane pogledajte [Omogućavanje memorije Intel Optane](#).

i **NAPOMENA:** Prije rada na unutrašnjosti računala pročitajte sigurnosne upute koje ste dobili s računalom i slijedite korake u [Prije rada na unutrašnjosti vašeg računala](#). Nakon rada na unutrašnjosti vašeg računala, slijedite upute u [Nakon rada na unutrašnjosti vašeg računala](#). Za dodatne sigurnosne informacije pogledate sukladnost sa zakonskim odredbama na www.dell.com/regulatory_compliance.

⚠ **OPREZ:** Tvrdi pogoni su iznimno osjetljivi. Budite pažljivi pri rukovanju s tvrdim pogonom.

Postupak ponovnog postavljanja M.2 2230 SSD pogona

1. Postavite SSD pogon u utor na pozadini termalne ploče M.2 2230.
2. Zamijenite vijak (M2x2) kojim je SSD pogon pričvršćen na termalnu ploču M.2 2230.

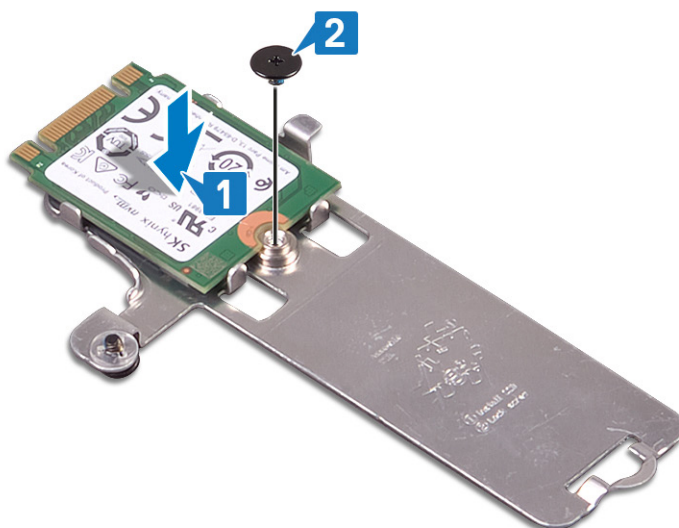

3. Okrenite termalnu ploču M.2 2230.
4. Poravnajte urez na SSD pogonu s jezičkom na utoru M.2 i gurnite SSD pogon u utor M.2 na matičnoj ploči.
5. Umetnite jezičak termalne ploče M.2 2230 u utor na sklopu oslonca za dlanove i tipkovnice.
6. Zategnite pričvrtni vijak koji pričvršćuje termalnu ploču M.2 2230 na sklop naslona za dlanove i tipkovnice.
7. Ponovno postavite vijak (M2x3) koji pričvršćuje termalnu ploču M.2 2230 na sklop oslonca za dlanove i tipkovnice.

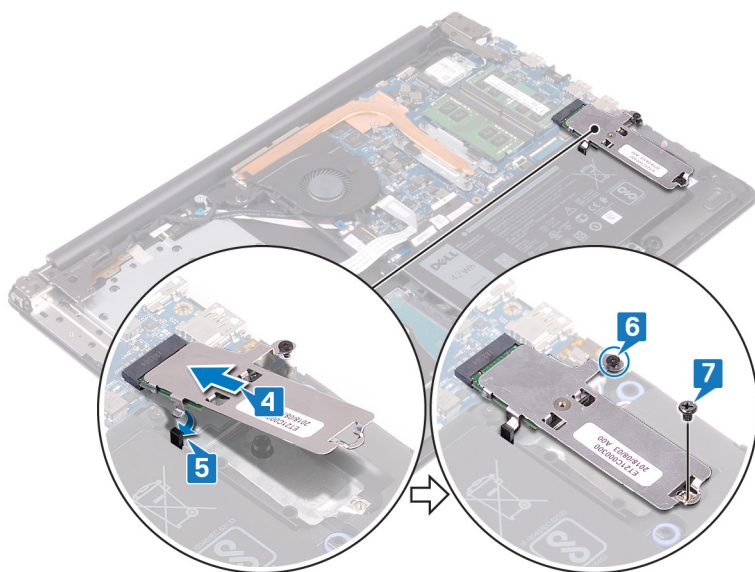

Postupak ponovnog postavljanja SSD pogona M.2 2280 / Intel Optanea

1. Poravnajte urez na SSD pogonu / Intel Optaneu s jezičkom na utoru M.2 i gurnite SSD pogon / Intel Optane u utor M.2 na matičnoj ploči.
2. Umetnite jezičak termalne ploče M.2 2280 u utor na sklopu oslonca za dlanove i tipkovnice.
3. Zategnite pričvrtni vijak koji pričvršćuje termalnu ploču M.2 2280 na sklop naslona za dlanove i tipkovnice.
4. Ponovno postavite vijak (M2x3) koji pričvršćuje termalnu ploču M.2 2280 i SSD pogon na sklop oslonca za dlanove i tipkovnice.

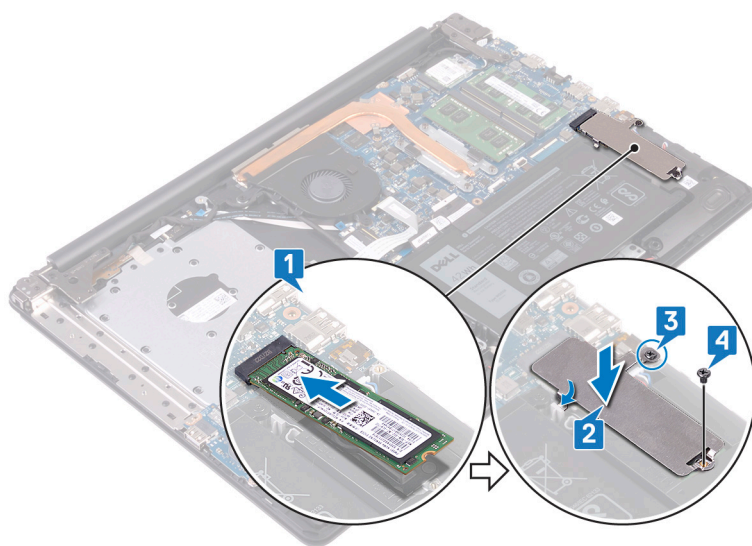

]

Koraci nakon postupka

1. Ponovno postavite [poklopac kućišta](#).
2. Ponovno postavite [optički pogon](#).

Uklanjanje tvrdog pogona

Ako vaše računalo koristi SATA uređaj za pohranu koji ubrzava memorija Intel Optane, onemogućite Intel Optane prije nego što uklonite SATA uređaj za pohranu. Za više informacija o onemogućavanju Intel Optanea pogledajte [Onemogućavanje Intel Optanea](#).

i **NAPOMENA:** Prije rada na unutrašnjosti računala pročitajte sigurnosne upute koje ste dobili s računalom i slijedite korake u [Prije rada na unutrašnjosti vašeg računala](#). Nakon rada na unutrašnjosti vašeg računala, slijedite upute u [Nakon rada na unutrašnjosti vašeg računala](#). Za dodatne sigurnosne informacije pogledate sukladnost sa zakonskim odredbama na www.dell.com/regulatory_compliance.

⚠ OPREZ: Tvrdi pogoni su iznimno osjetljivi. Budite pažljivi pri rukovanju s tvrdim pogonom.

⚠ OPREZ: Kako biste izbjegli gubitak podataka, nemojte ukloniti tvrdi pogon dok se računalo nalazi u stanju pripravnosti ili je uključeno.

Predradnje

1. Uklonite [optički pogon](#).
2. Uklonite [poklopac kućišta](#).
3. Uklonite [bateriju](#).

Postupak

1. Otvorite zasun i odspojite kabel tvrdog pogona iz matične ploče.
2. Uklonite četiri vijka (M2x3) koji pričvršćuju sklop tvrdog pogona na sklop oslonca za dlanove i tipkovnice.
3. Podignite sklop tvrdog pogona zajedno s njegovim kabelom sa sklopa oslonca za dlanove i tipkovnice.

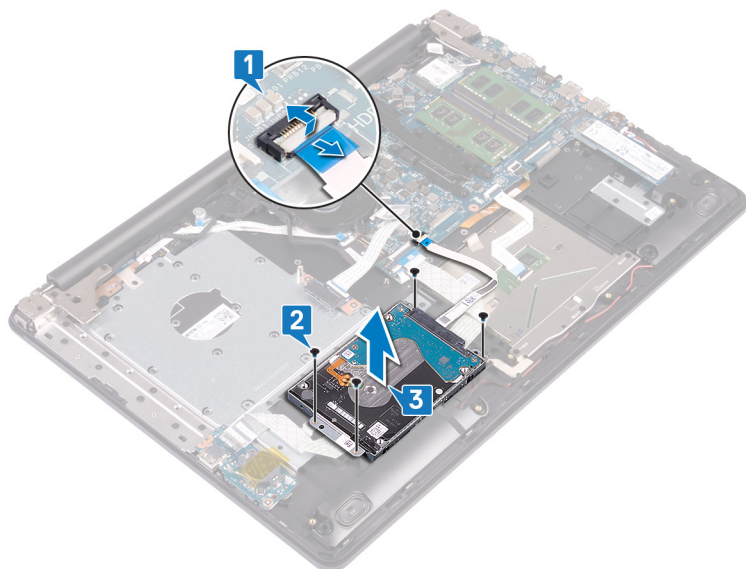

4. Odspojite umetak iz sklopa tvrdog pogona.

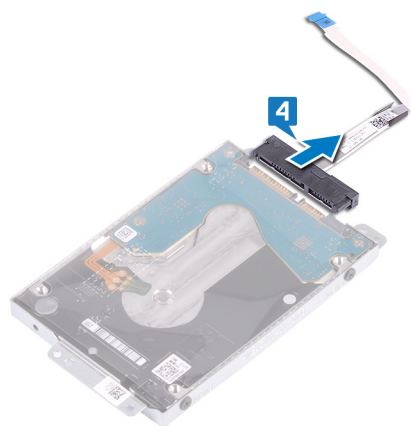

5. Uklonite četiri vijka (M3x3) koji pričvršćuju nosač tvrdog pogona na tvrdom pogonu.
6. Podignite nosač tvrdog pogona s tvrdog pogona.

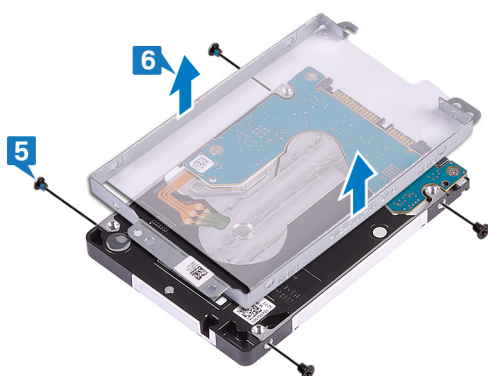

Ponovno postavljanje tvrdog pogona

Omogućite Intel Optane nakon što vratite pohranu za SATA. Za više informacija o omogućavanju Intel Optanea pogledajte [Omogućavanje Intel Optanea](#).

i **NAPOMENA:** Prije rada na unutrašnjosti računala pročitajte sigurnosne upute koje ste dobili s računalom i slijedite korake u [Prije rada na unutrašnjosti vašeg računala](#). Nakon rada na unutrašnjosti vašeg računala, slijedite upute u [Nakon rada na unutrašnjosti vašeg računala](#). Za dodatne sigurnosne informacije pogledate sukladnost sa zakonskim odredbama na www.dell.com/regulatory_compliance.

⚠ OPREZ: Tvrdi pogoni su iznimno osjetljivi. Budite pažljivi pri rukovanju s tvrdim pogonom.

Postupak

1. Poravnajte otvore za vijke na nosaču tvrdog pogona s otvorima za vijke na tvrdom pogonu.
2. Ponovno postavite četiri vijka (M3x3) koji pričvršćuju nosač tvrdog pogona na tvrdom pogonu.

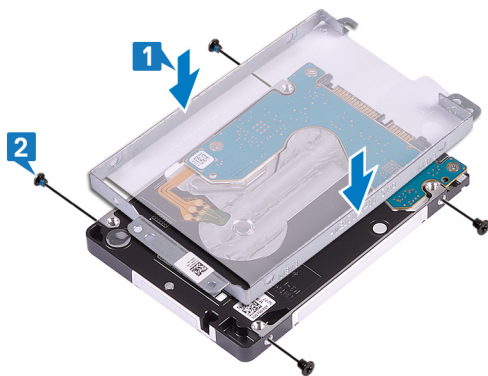

3. Priključite umetak na sklop tvrdog pogona.

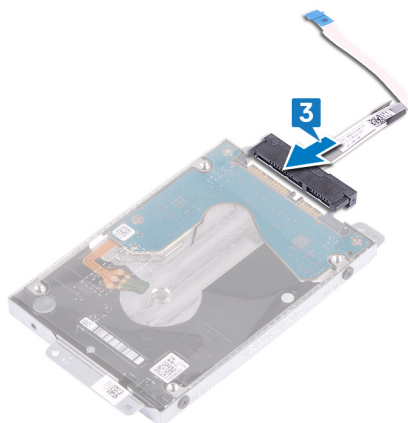

4. Poravnajte otvore na sklopu tvrdog pogona s otvorima vijaka na sklopu oslonca za dlanove i tipkovnice.
5. Ponovno postavite četiri vijka (M2x3) koji pričvršćuju sklop tvrdog pogona na sklop oslonca za dlanove i tipkovnice.
6. Umetnite kabel tvrdog pogona u matičnu ploču i zatvorite zasun kako biste osigurali kabel.

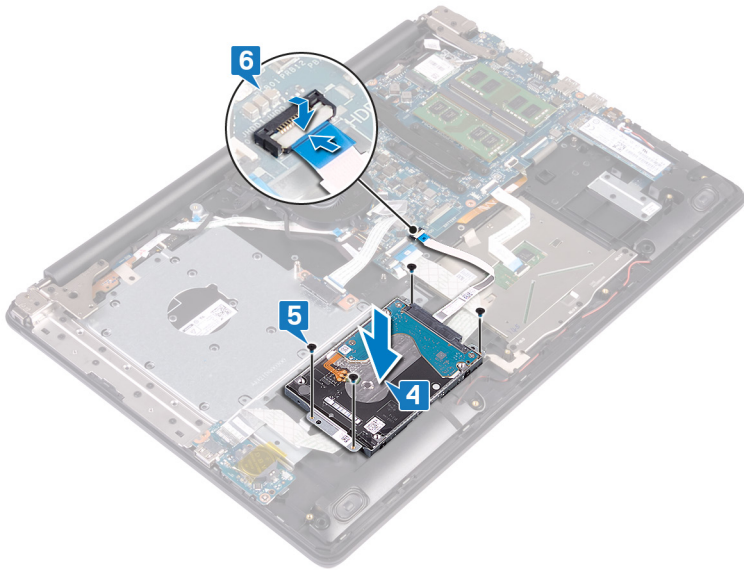

Koraci nakon postupka

1. Ponovno postavite [bateriju](#).
2. Ponovno postavite [poklopac kućišta](#).
3. Ponovno postavite [optički pogon](#).

Uklanjanje podloge osjetljive na dodir

NAPOMENA: Prije rada na unutrašnjosti računala pročitajte sigurnosne upute koje ste dobili s računalom i slijedite korake u [Prije rada na unutrašnjosti vašeg računala](#). Nakon rada na unutrašnjosti vašeg računala, slijedite upute u [Nakon rada na unutrašnjosti vašeg računala](#). Za dodatne sigurnosne informacije pogledate sukladnost sa zakonskim odredbama na www.dell.com/regulatory_compliance.

Predradnje

1. Uklonite [optički pogon](#).
2. Uklonite [poklopac kućišta](#).
3. Uklonite [bateriju](#).

Postupak

1. Otvorite zasun i odspojite kabel I/O ploče iz matične ploče.
2. Otvorite zasun i odspojite kabel tvrdog pogona iz matične ploče.
3. Pažljivo odlijepite traku koja pričvršćuje podlogu osjetljivu na dodir na sklop oslonca za dlanove i tipkovnice.
4. Otvorite zasun i odspojite kabel podloge osjetljive na dodir iz matične ploče.

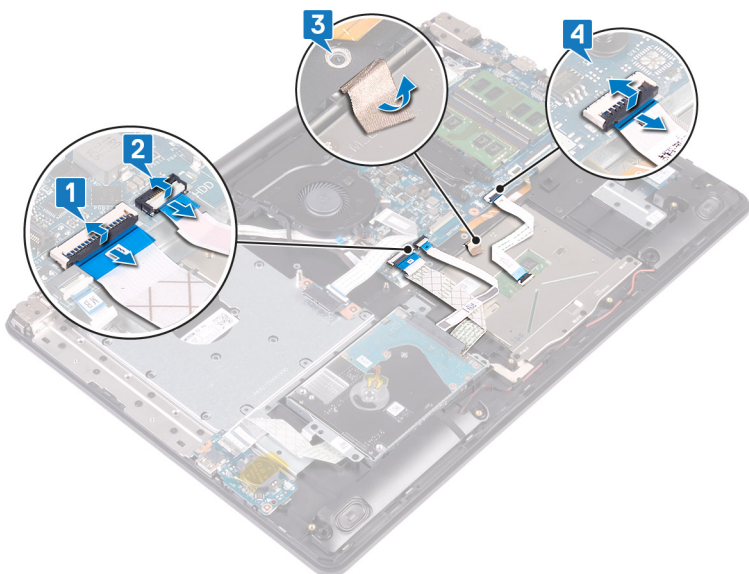

5. Uklonite četiri vijka (M2x2) koji pričvršćuju podlogu osjetljivu na dodir na sklop oslonca za dlanove i tipkovnice.
6. Izvucite i podignite podlogu osjetljivu na dodir sa sklopa oslonca za dlanove i tipkovnice.

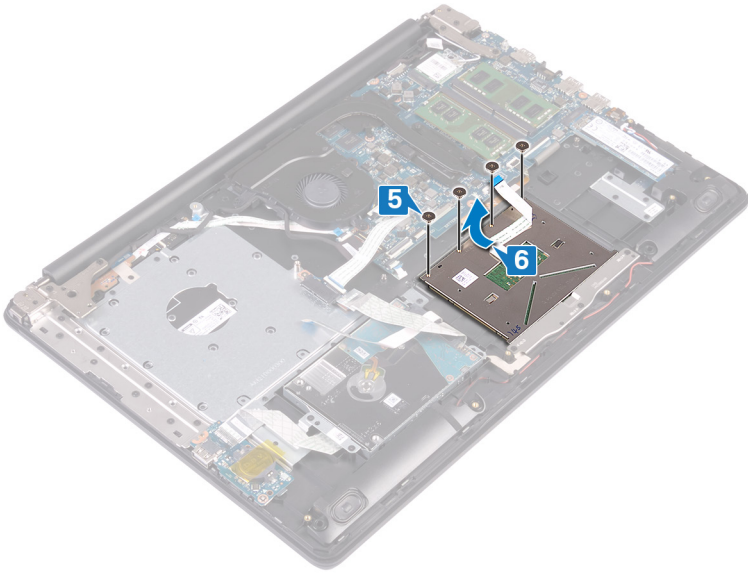

Ponovno postavljanje podloge osjetljive na dodir

NAPOMENA: Prije rada na unutrašnjosti računala pročitajte sigurnosne upute koje ste dobili s računalom i slijedite korake u [Prije rada na unutrašnjosti vašeg računala](#). Nakon rada na unutrašnjosti vašeg računala, slijedite upute u [Nakon rada na unutrašnjosti vašeg računala](#). Za dodatne sigurnosne informacije pogledate sukladnost sa zakonskim odredbama na www.dell.com/regulatory_compliance.

Postupak

NAPOMENA: Provjerite je li podloga osjetljiva na dodir poravnata s vodilicama na sklopu oslonca za dlanove i tipkovnice te je li razmak na obje strane podloge jednak.

1. Umetnite i postavite podlogu osjetljivu na dodir u utor na sklopu oslonca za dlanove i tipkovnice.
2. Ponovno postavite četiri vijka (M2x2) koji pričvršćuju podlogu osjetljivu na dodir na sklop oslonca za dlanove i tipkovnice.

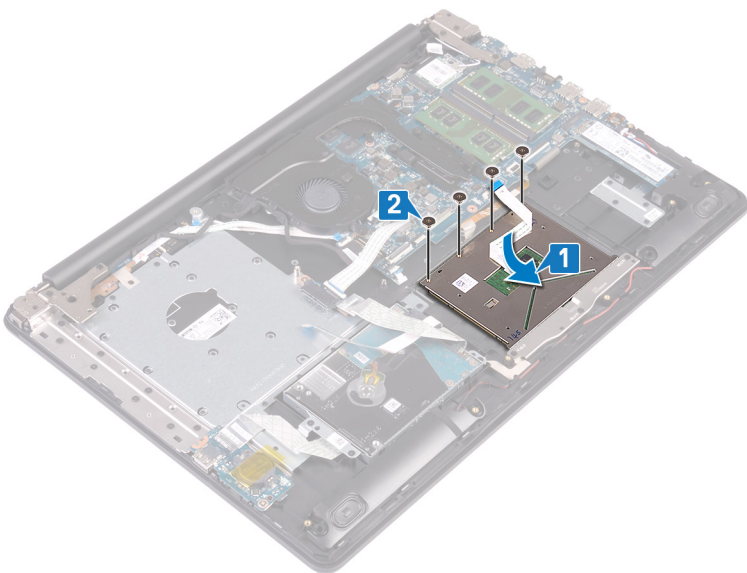

3. Nalijepite ljepljivu traku koja pričvršćuje podlogu osjetljivu na dodir na sklop oslonca za dlanove i tipkovnice.
4. Umetnite kabel podloge osjetljive na dodir u priključak podloge osjetljive na dodir na matičnoj ploči i zatvorite zasun kako bi pričvrstili kabel.
5. Pomaknite kabel I/O ploče u priključak na matičnoj ploči i zatvorite zasun kako biste pričvrstili kabel.
6. Umetnite kabel tvrdog pogona u njegov konektor na matičnoj ploči i zatvorite zasun kako biste pričvrstili kabel.

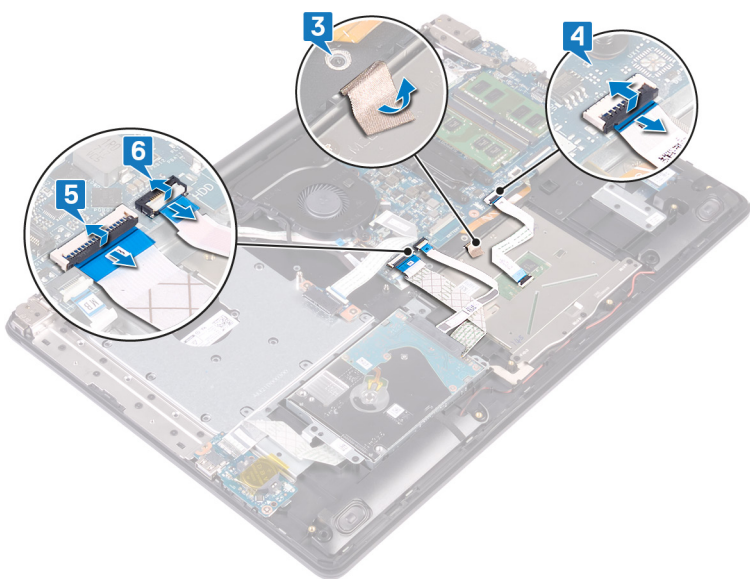

Koraci nakon postupka

1. Ponovno postavite [bateriju](#).
2. Ponovno postavite [poklopac kućišta](#).
3. Ponovno postavite [optički pogon](#).

Uklanjanje zvučnika

NAPOMENA: Prije rada na unutrašnjosti računala pročitajte sigurnosne upute koje ste dobili s računalom i slijedite korake u [Prije rada na unutrašnjosti vašeg računala](#). Nakon rada na unutrašnjosti vašeg računala, slijedite upute u [Nakon rada na unutrašnjosti vašeg računala](#). Za dodatne sigurnosne informacije pogledate sukladnost sa zakonskim odredbama na www.dell.com/regulatory_compliance.

Predradnje

1. Uklonite [optički pogon](#).
2. Uklonite [poklopac kućišta](#).
3. Uklonite [SSD pogon/Intel Optane memoriju](#).

Postupak

1. Isključite kabel zvučnika iz matične ploče i podignite desni zvučnik sa sklopa oslonca za dlanove i tipkovnice.
2. Zapamtite kuda je proveden kabel zvučnika i izvadite ga iz vodilica na sklopu oslonca za dlanove i tipkovnice.
3. Podignite lijevi zvučnik zajedno s kabelom sa sklopa oslonca za dlanove i tipkovnice.

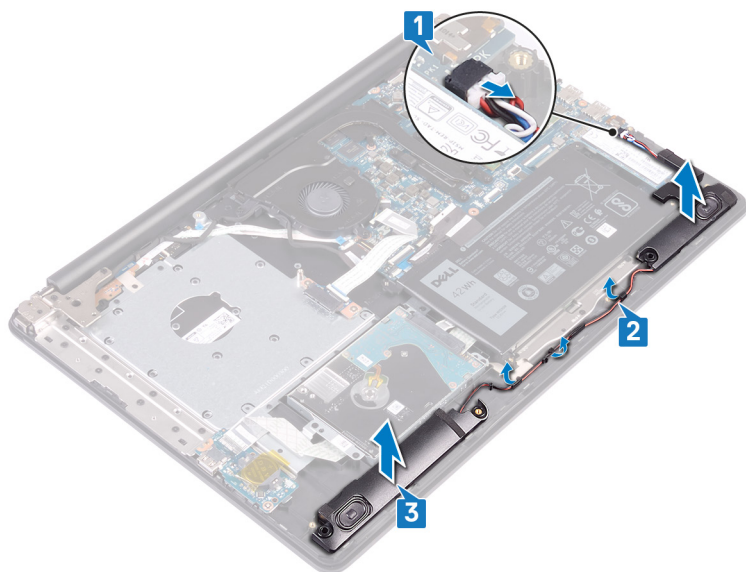

Ponovno postavljanje zvučnika

NAPOMENA: Prije rada na unutrašnjosti računala pročitajte sigurnosne upute koje ste dobili s računalom i slijedite korake u [Prije rada na unutrašnjosti vašeg računala](#). Nakon rada na unutrašnjosti vašeg računala, slijedite upute u [Nakon rada na unutrašnjosti vašeg računala](#). Za dodatne sigurnosne informacije pogledate sukladnost sa zakonskim odredbama na www.dell.com/regulatory_compliance.

Postupak

NAPOMENA: Ako prilikom uklanjanja zvučnika izgurate gumene tiplje, gurnite ih natrag prije ponovnog postavljanja zvučnika.

1. Pomoću vodilica za poravnanje i gumenih tiplje postavite lijeve zvučnike u utore na sklopu oslonca za dlanove i tipkovnice.
2. Provučite kabel zvučnika kroz vodilice na sklopu oslonca za dlanove i tipkovnice.
3. Ponovo postavite desni zvučnik.
4. Priključite kabel zvučnika na matičnu ploču.

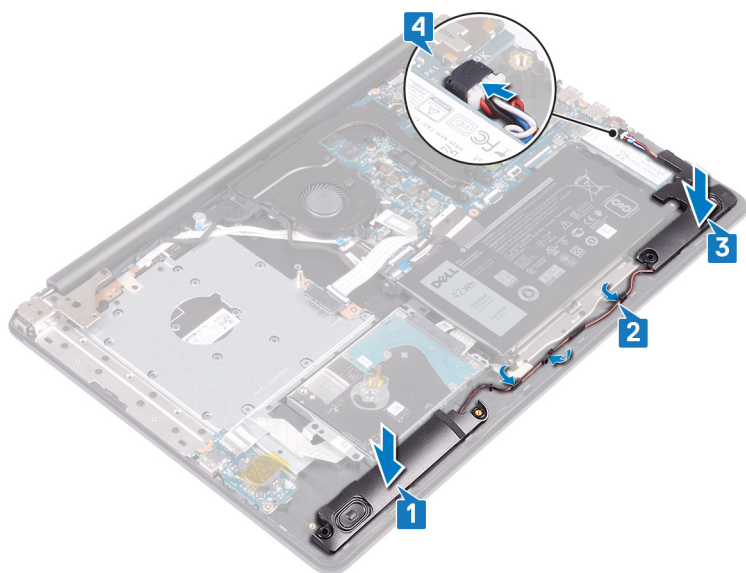

Koraci nakon postupka

1. Ponovo postavite SSD pogon/Intel Optane memoriju.
2. Ponovno postavite poklopac kućišta.
3. Ponovno postavite optički pogon.

Uklanjanje sklopa hladila

NAPOMENA: Prije rada na unutrašnjosti računala pročitajte sigurnosne upute koje ste dobili s računalom i slijedite korake u [Prije rada na unutrašnjosti vašeg računala](#). Nakon rada na unutrašnjosti vašeg računala, slijedite upute u [Nakon rada na unutrašnjosti vašeg računala](#). Za dodatne sigurnosne informacije pogledate sukladnost sa zakonskim odredbama na www.dell.com/regulatory_compliance.

NAPOMENA: Hladnjak se tijekom uobičajenog rada može ugrijati. Pričekajte neko vrijeme da se ohladi prije nego što ga dodirujete.

OPREZ: Za maksimalan učinak hlađenja procesora, nemojte dodirivati površine za prijenos topline na hladnjaku procesora. Masnoća vaše kože može umanjiti sposobnost prenošenja topline termalnog maziva.

Predradnje

1. Uklonite optički pogon.
2. Uklonite poklopac kućišta.
3. Uklonite ventilator.

Postupak

1. Redoslijedom naznačenim na sklopu hladila (1>2>3>4) otpustite četiri pričvrtna vijka koji pričvršćuju hladilo na matičnu ploču.
2. Uklonite tri vijka (M2x3) koji pričvršćuju hladilo na matičnu ploču.
3. Podignite sklop hladila s matične ploče.

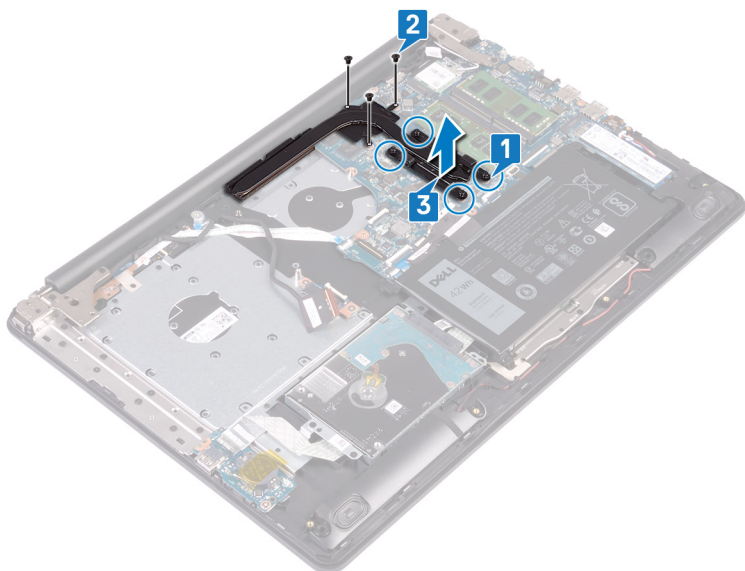

Ponovno postavljanje sklopa hladila

NAPOMENA: Prije rada na unutrašnjosti računala pročitajte sigurnosne upute koje ste dobili s računalom i slijedite korake u [Prije rada na unutrašnjosti vašeg računala](#). Nakon rada na unutrašnjosti vašeg računala, slijedite upute u [Nakon rada na unutrašnjosti vašeg računala](#). Za dodatne sigurnosne informacije pogledate sukladnost sa zakonskim odredbama na www.dell.com/regulatory_compliance.

OPREZ: Netočno poravnanje sklopa hladila može oštetiti matičnu ploču i procesor.

NAPOMENA: Ako mijenjate matičnu ploču ili sklop hladila procesora, koristite termalnu pločicu/pastu isporučenu u kompletu kako biste osigurali prenošenje topline.

Postupak

1. Postavite sklop hladila na matičnu ploču i poravnajte otvore za vijke na sklopu hladila s otvorima za vijke na matičnoj ploči.
2. Redoslijedom koji je suprotan onome naznačenom na hladilu (4>3>2>1) pritegnite pričvršne vijke koji pričvršćuju hladilo na matičnu ploču.
3. Ponovno postavite tri vijka (M2x3) koji pričvršćuju hladilo na matičnu ploču.

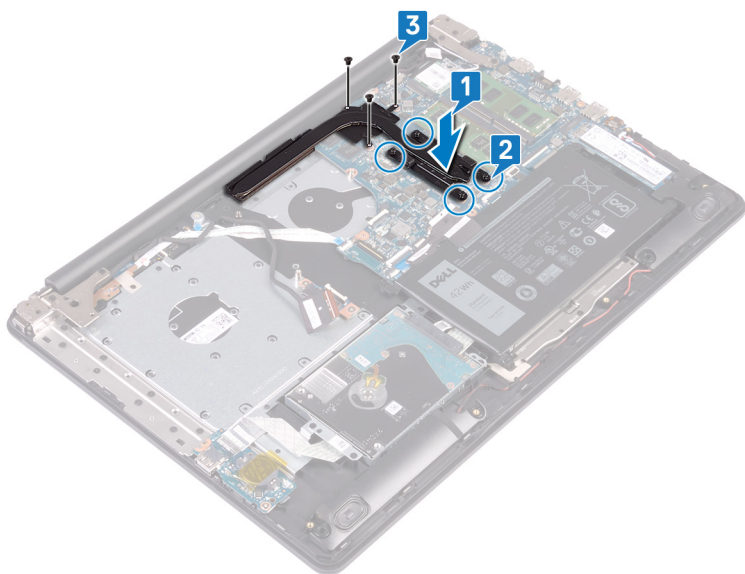

Koraci nakon postupka

1. Ponovno postavite [ventilator](#).
2. Ponovno postavite [poklopac kućišta](#).
3. Ponovno postavite [optički pogon](#).

Uklanjanje priključka adaptera za napajanje

i **NAPOMENA:** Prije rada na unutrašnjosti računala pročitajte sigurnosne upute koje ste dobili s računalom i slijedite korake u [Prije rada na unutrašnjosti vašeg računala](#). Nakon rada na unutrašnjosti vašeg računala, slijedite upute u [Nakon rada na unutrašnjosti vašeg računala](#). Za dodatne sigurnosne informacije pogledate sukladnost sa zakonskim odredbama na www.dell.com/regulatory_compliance.

Uklanjanje sklopa zaslona

i **NAPOMENA:** Prije rada na unutrašnjosti računala pročitajte sigurnosne upute koje ste dobili s računalom i slijedite korake u [Prije rada na unutrašnjosti vašeg računala](#). Nakon rada na unutrašnjosti vašeg računala, slijedite upute u [Nakon rada na unutrašnjosti vašeg računala](#). Za dodatne sigurnosne informacije pogledate sukladnost sa zakonskim odredbama na www.dell.com/regulatory_compliance.

Predradnje

1. Uklonite [optički pogon](#).
2. Uklonite [poklopac kućišta](#).
3. Uklonite [karticu za bežičnu vezu](#).

Postupak

1. Podignite zasun i odspojite kabel ploče priključka optičkog pogona iz matične ploče.
2. Podignite zasun i odspojite kabel ploče priključka optičkog pogona iz priključka ploče optičkog pogona.
3. Podignite kabel ploče priključka optičkog pogona iz matične ploče.
4. Otvorite zasun i odspojite kabel zaslona iz matične ploče.
5. Zapamtite kako je proveden kabel zaslona i uklonite ga iz vodilica na ventilatoru i sklopu oslonca za dlanove i tipkovnice.

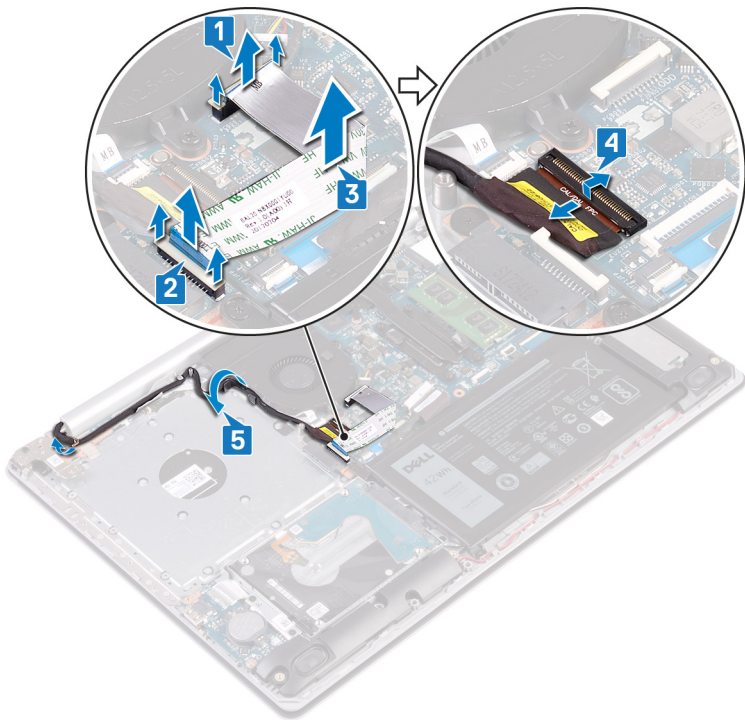

6. Uklonite pet vijaka (M2,5x5) koji pričvršćuju lijevu i desnu šarku na matičnu ploču i sklop oslonca za dlanove i tipkovnice.
7. Otvorite šarke.

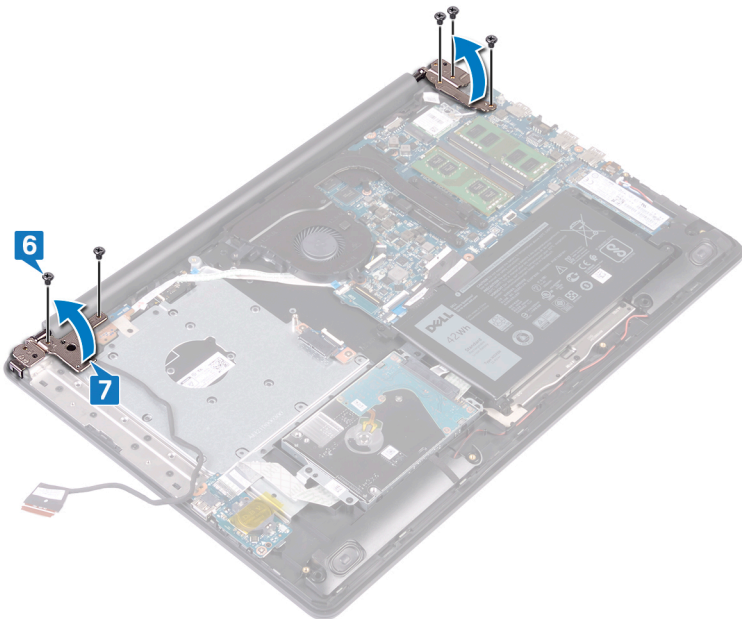

8. Podignite sklop oslonca za ruku i tipkovnicu pod kutom.
9. Izvucite i podignite sklop oslonca za dlanove i tipkovnice sa sklopa zaslona.

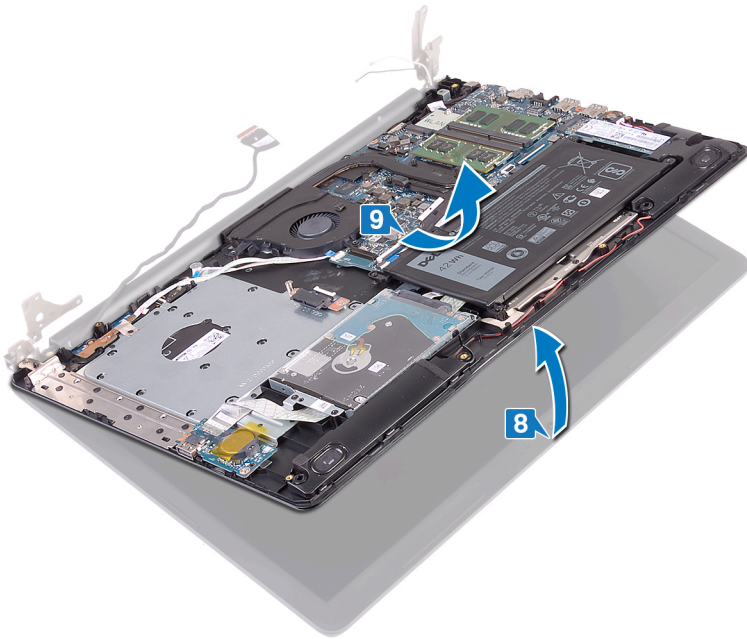

10. Nakon izvođenja svih gore navedenih koraka preostaje sklop zaslona.



Postupak

1. Uklonite tri vijka (M2,5x5) koji pričvršćuju desnu šarku na sklop matične ploče i oslonca za dlanove.
2. Podignite desnu šarku.
3. Odspojite kabel priključka za adapter napajanja iz matične ploče.
4. Zapamtite kuda je proveden kabel priključka adaptera napajanja i uklonite kabel iz vodilica na sklopu oslonca za dlanove i tipkovnice.
5. Uklonite vijak (M2x3) koji pričvršćuje priključak za adapter za napajanje na sklop oslonca za dlanove i tipkovnice.
6. Podignite priključak adaptera napajanja zajedno s njegovim kabelom sa sklopa oslonca za dlanove i tipkovnice.

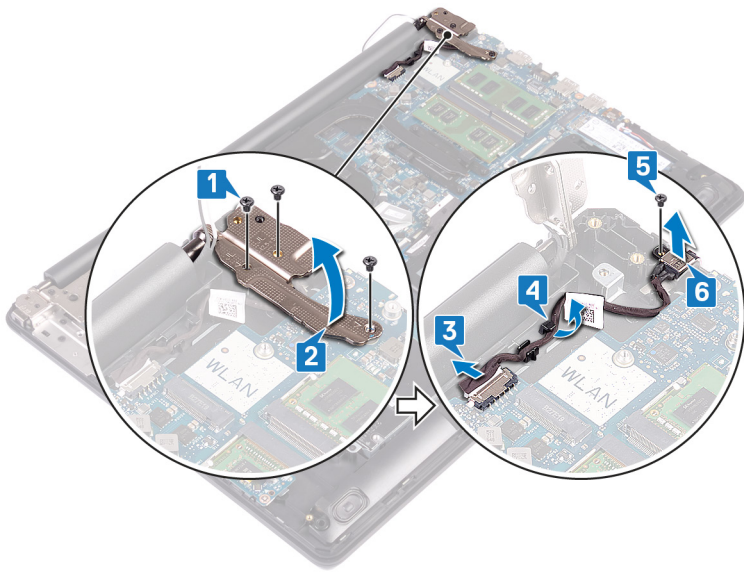

Ponovno postavljanje priključka adaptera za napajanje

NAPOMENA: Prije rada na unutrašnjosti računala pročitajte sigurnosne upute koje ste dobili s računalom i slijedite korake u [Prije rada na unutrašnjosti vašeg računala](#). Nakon rada na unutrašnjosti vašeg računala, slijedite upute u [Nakon rada na unutrašnjosti vašeg računala](#). Za dodatne sigurnosne informacije pogledate sukladnost sa zakonskim odredbama na www.dell.com/regulatory_compliance.

Postupak

1. Poravnajte otvor za vijak na priključku adaptera napajanja s otvorom za vijak na sklopu oslonca za dlanove i tipkovnice.
2. Ponovno postavite vijak (M2x3) koji pričvršćuje priključak za adapter napajanja na sklop oslonca za dlanove i tipkovnice.
3. Provedite kabel priključka adaptera napajanja kroz vodilice na sklopu oslonca za dlanove i tipkovnice.
4. Spojite kabel priključka adaptera za napajanje na matičnu ploču.
5. Zatvorite desnu šarku.
6. Ponovo postavite tri vijka (M2,5x5) koji pričvršćuju desnu šarku na sklop matične ploče i oslonca za dlanove.

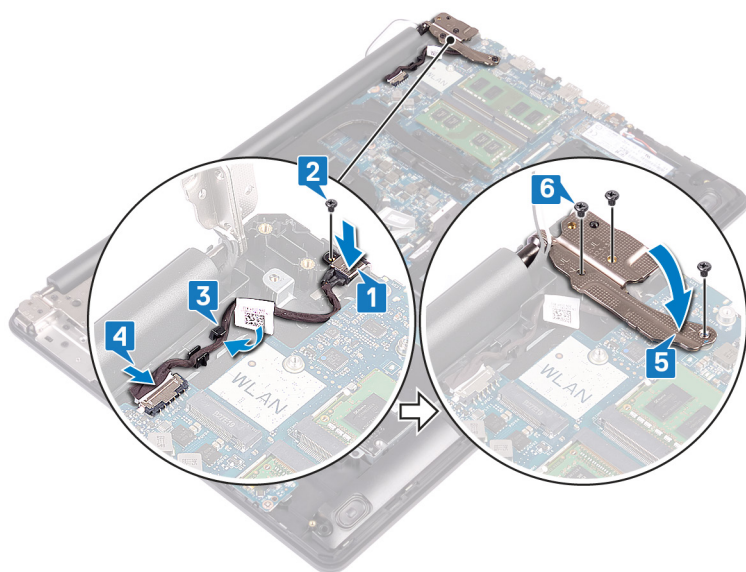

Ponovno postavljanje sklopa zaslona

NAPOMENA: Prije rada na unutrašnjosti računala pročitajte sigurnosne upute koje ste dobili s računalom i slijedite korake u [Prije rada na unutrašnjosti vašeg računala](#). Nakon rada na unutrašnjosti vašeg računala, slijedite upute u [Nakon rada na unutrašnjosti vašeg računala](#). Za dodatne sigurnosne informacije pogledate sukladnost sa zakonskim odredbama na www.dell.com/regulatory_compliance.

Postupak

NAPOMENA: Provjerite jesu li šarke potpuno otvorene prije ponovnog postavljanja sklopa zaslona na sklop oslonca za dlanove i tipkovnice.

1. Gurnite sklop oslonca za dlanove i tipkovnice pod šarke na sklopu zaslona i zatvorite ga.

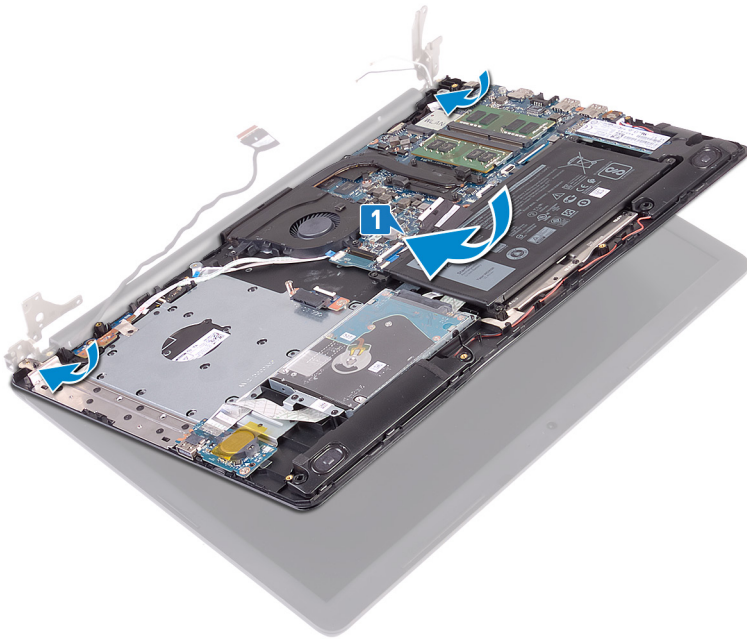

2. Korištenjem vodilica poravnanja, pritisnite šarke na matičnoj ploči i sklopu oslonca za dlanove i tipkovnice prema dolje.
3. Ponovno postavite pet vijaka (M2,5x5) koji pričvršćuju lijevu i desnu šarku na matičnu ploču i sklop oslonca za dlanove i tipkovnice.

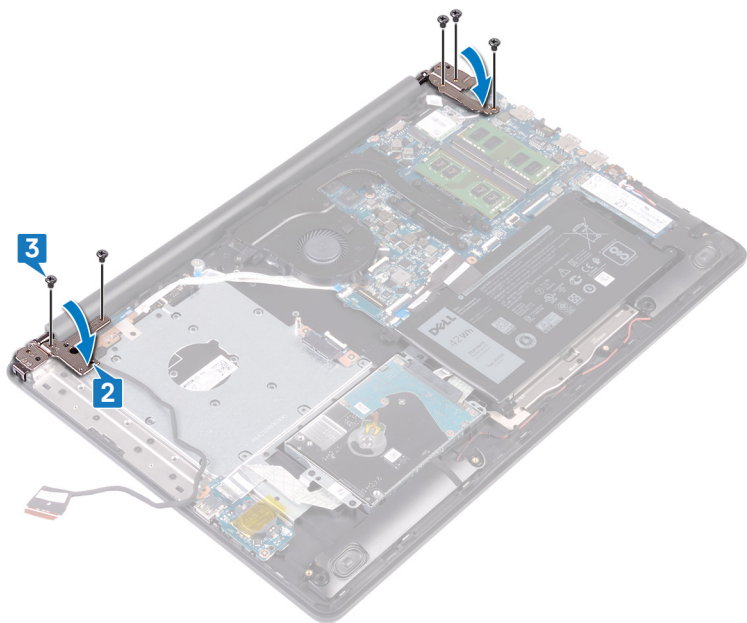

4. Provućite kabel zaslona kroz vodilice na ventilatoru i sklopu oslonca za dlanove i tipkovnice.
5. Umetnite kabel zaslona u priključak na matičnoj ploči i zatvorite zasun kako biste pričvrstili kabel.
6. Pritisnite dolje zasun kako biste priključili kabel ploče priključka optičkog pogona na ploču priključka optičkog pogona.
7. Pritisnite zasun kako biste kabel ploče priključka optičkog pogona priključili na matičnu ploču.

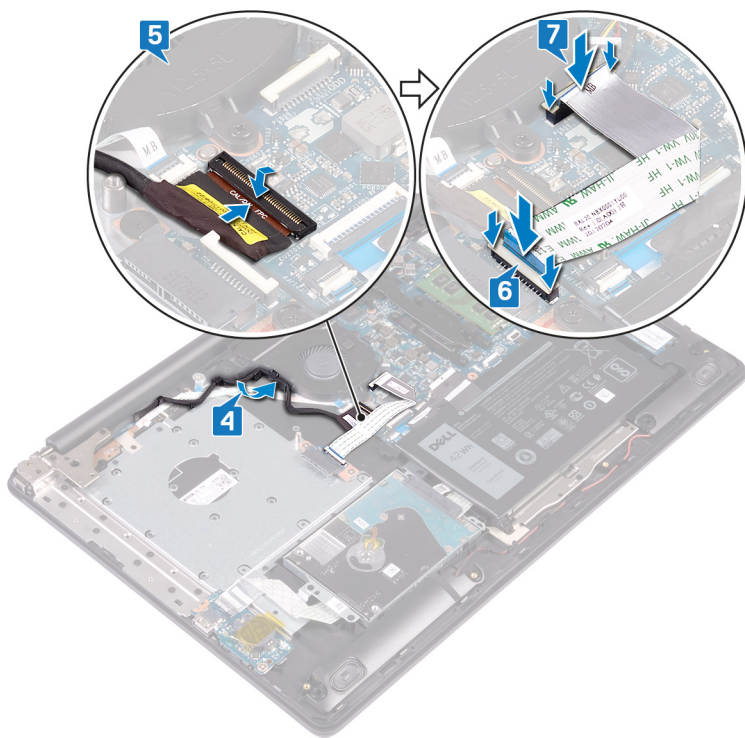

Koraci nakon postupka

1. Ponovno postavite [karticu za bežičnu vezu](#).
2. Ponovno postavite [poklopac kućišta](#).
3. Ponovno postavite [optički pogon](#).

Uklanjanje sklopa zaslona

NAPOMENA: Prije rada na unutrašnjosti računala pročitajte sigurnosne upute koje ste dobili s računalom i slijedite korake u [Prije rada na unutrašnjosti vašeg računala](#). Nakon rada na unutrašnjosti vašeg računala, slijedite upute u [Nakon rada na unutrašnjosti vašeg računala](#). Za dodatne sigurnosne informacije pogledate sukladnost sa zakonskim odredbama na www.dell.com/regulatory_compliance.

Predradnje

1. Uklonite [optički pogon](#).
2. Uklonite [poklopac kućišta](#).
3. Uklonite [karticu za bežičnu vezu](#).

Postupak

1. Podignite zasun i odspojite kabel ploče priključka optičkog pogona iz matične ploče.
2. Podignite zasun i odspojite kabel ploče priključka optičkog pogona iz priključka ploče optičkog pogona.
3. Podignite kabel ploče priključka optičkog pogona iz matične ploče.
4. Otvorite zasun i odspojite kabel zaslona iz matične ploče.
5. Zapamtite kako je proveden kabel zaslona i uklonite ga iz vodilica na ventilatoru i sklopu oslonca za dlanove i tipkovnice.

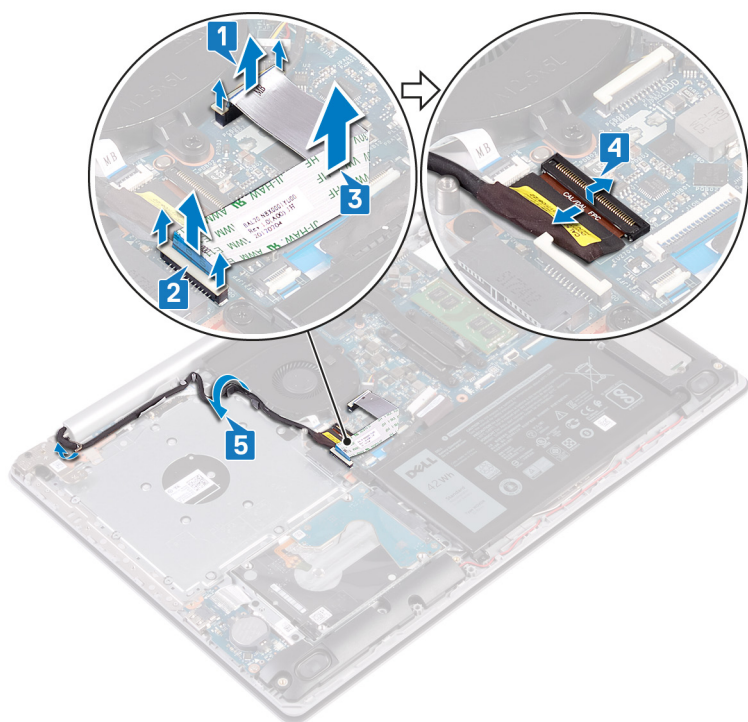

6. Uklonite pet vijaka (M2,5x5) koji pričvršćuju lijevu i desnu šarku na matičnu ploču i sklop oslonca za dlanove i tipkovnice.
7. Otvorite šarke.

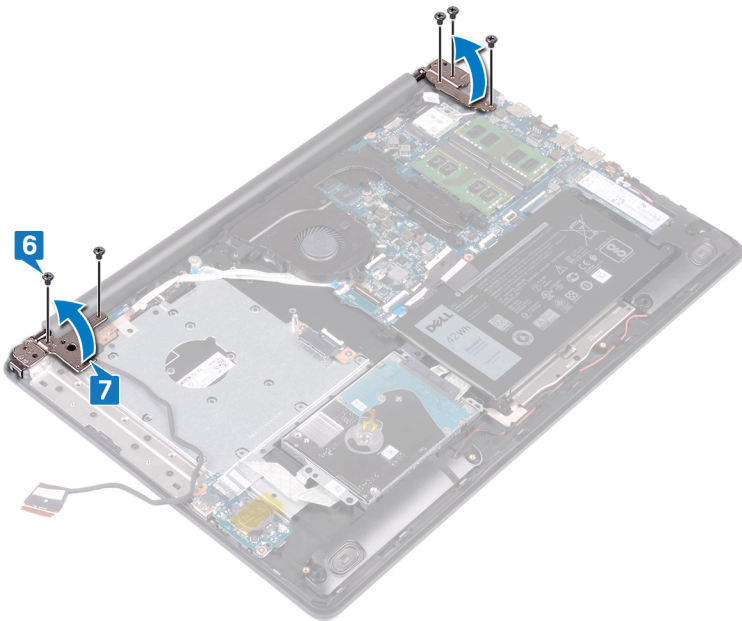

8. Podignite sklop oslonca za ruku i tipkovnicu pod kutom.
9. Izvucite i podignite sklop oslonca za dlanove i tipkovnice sa sklopa zaslona.

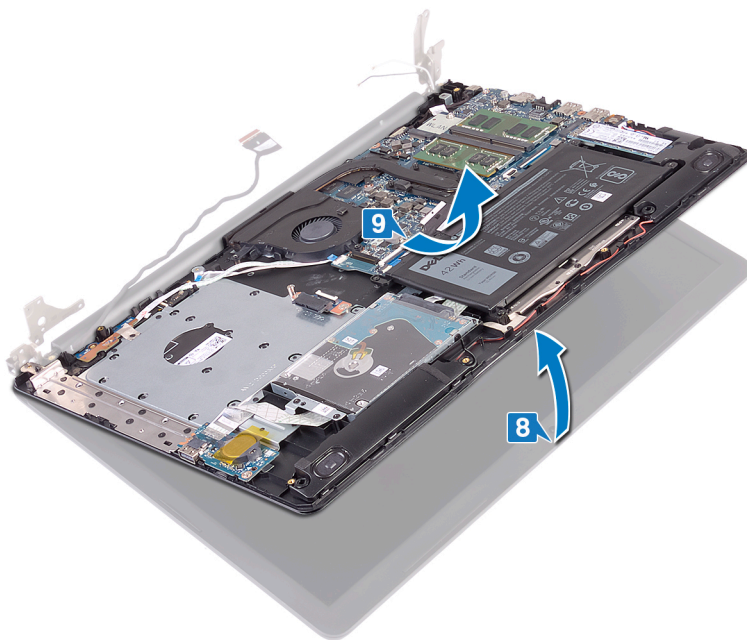

10. Nakon izvođenja svih gore navedenih koraka preostaje sklop zaslona.



Ponovno postavljanje sklopa zaslona

NAPOMENA: Prije rada na unutrašnjosti računala pročitajte sigurnosne upute koje ste dobili s računalom i slijedite korake u [Prije rada na unutrašnjosti vašeg računala](#). Nakon rada na unutrašnjosti vašeg računala, slijedite upute u [Nakon rada na unutrašnjosti vašeg računala](#). Za dodatne sigurnosne informacije pogledate sukladnost sa zakonskim odredbama na www.dell.com/regulatory_compliance.

Postupak

NAPOMENA: Provjerite jesu li šarke potpuno otvorene prije ponovnog postavljanja sklopa zaslona na sklop oslonca za dlanove i tipkovnice.

1. Gurnite sklop oslonca za dlanove i tipkovnice pod šarke na sklopu zaslona i zatvorite ga.

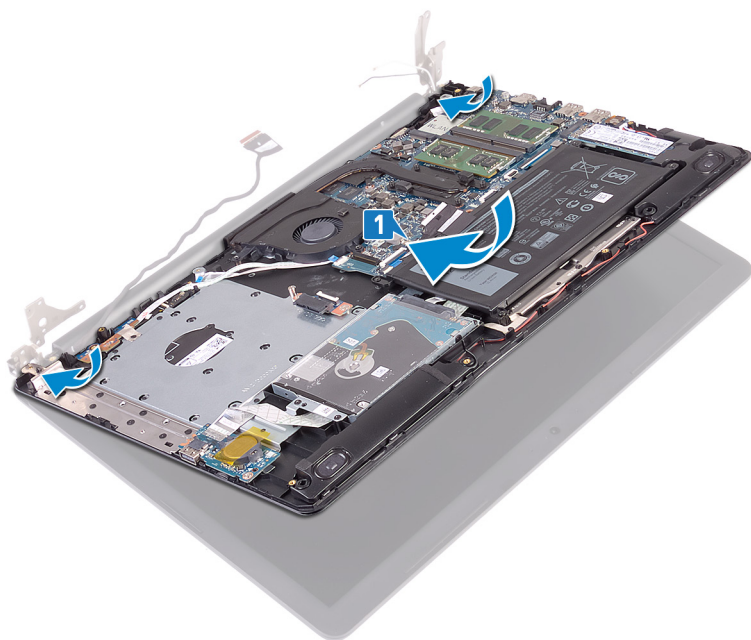

2. Korištenjem vodilica poravnanja, pritisnite šarke na matičnoj ploči i sklopu oslonca za dlanove i tipkovnice prema dolje.
3. Ponovno postavite pet vijaka (M2,5x5) koji pričvršćuju lijevu i desnu šarku na matičnu ploču i sklop oslonca za dlanove i tipkovnice.

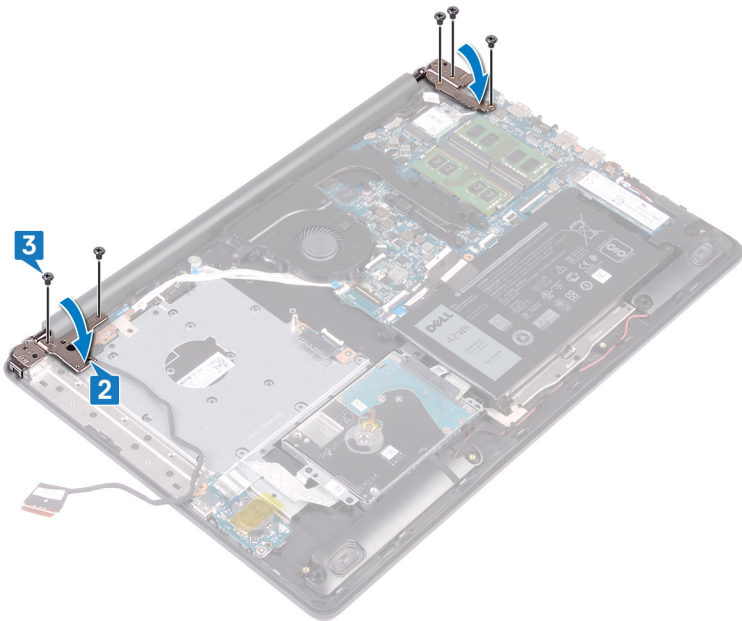

4. Provućite kabel zaslona kroz vodilice na ventilatoru i sklopu oslonca za dlanove i tipkovnice.
5. Umetnite kabel zaslona u priključak na matičnoj ploči i zatvorite zasun kako biste pričvrstili kabel.
6. Pritisnite dolje zasun kako biste priključili kabel ploče priključka optičkog pogona na ploču priključka optičkog pogona.
7. Pritisnite zasun kako biste kabel ploče priključka optičkog pogona priključili na matičnu ploču.

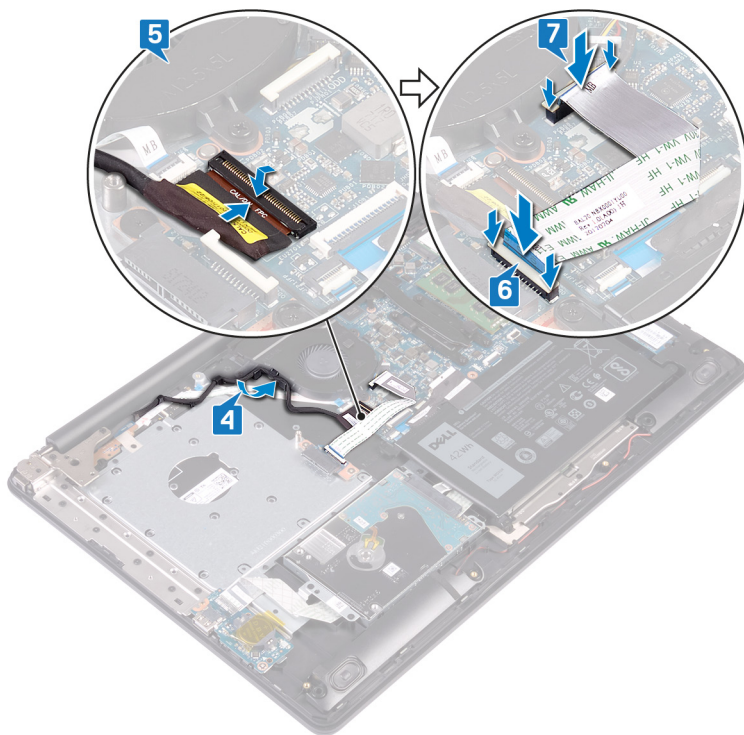

Koraci nakon postupka

1. Ponovno postavite [karticu za bežičnu vezu](#).
2. Ponovno postavite [poklopac kućišta](#).
3. Ponovno postavite [optički pogon](#).

Uklanjanje I/O ploče

NAPOMENA: Prije rada na unutrašnjosti računala pročitajte sigurnosne upute koje ste dobili s računalom i slijedite korake u [Prije rada na unutrašnjosti vašeg računala](#). Nakon rada na unutrašnjosti vašeg računala, slijedite upute u [Nakon rada na unutrašnjosti vašeg računala](#). Za dodatne sigurnosne informacije pogledate sukladnost sa zakonskim odredbama na www.dell.com/regulatory_compliance.

Predradnje

OPREZ: Uklanjanje baterije ne matičnoj ploči ponovno postavlja postavke BIOS-a na zadane postavke. Preporučuje se da prije uklanjanja I/O ploče s baterijom na matičnoj ploči zabilježite postavke programa za postavljanje BIOS-a.

1. Uklonite optički pogon.
2. Uklonite poklopac kućišta.
3. Uklonite bateriju.
4. Uklonite tvrdi pogon.

Postupak

1. Otvorite zasun i odspojite kabel I/O ploče iz matične ploče.
2. Odljepite kabel I/O ploče sa sklopa oslonca za ruku i tipkovnice.
3. Uklonite vijak (M2x4) koji pričvršćuje I/O ploču na sklop oslonca za dlanove i tipkovnice.
4. Podignite I/O ploču zajedno s kabelom sa sklopa oslonca za dlanove i tipkovnice.

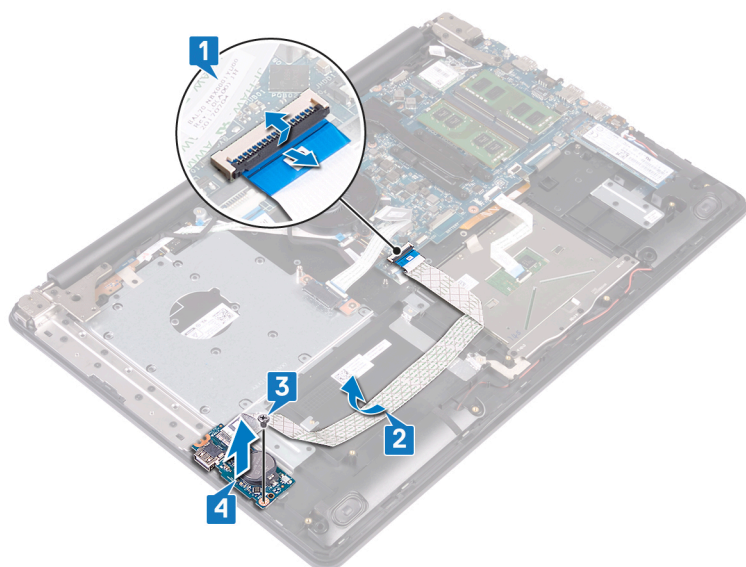

Ponovno postavljanje I/O ploče

NAPOMENA: Prije rada na unutrašnjosti računala pročitajte sigurnosne upute koje ste dobili s računalom i slijedite korake u [Prije rada na unutrašnjosti vašeg računala](#). Nakon rada na unutrašnjosti vašeg računala, slijedite upute u [Nakon rada na unutrašnjosti vašeg računala](#). Za dodatne sigurnosne informacije pogledate sukladnost sa zakonskim odredbama na www.dell.com/regulatory_compliance.

Postupak

1. Korištenjem vodilica za poravnanje, postavite I/O ploču na sklop oslonca za dlanove i tipkovnice.
2. Ponovno postavite vijak M2x4 koji pričvršćuje I/O ploču na sklop oslonca za dlanove i tipkovnice.
3. Nalijepite traku koja pričvršćuje kabel I/O ploče na sklop oslonca za dlanove i tipkovnice.
4. Priključite kabel I/O ploče na matičnu ploču i zatvorite zasun kako biste pričvrstili kabel.

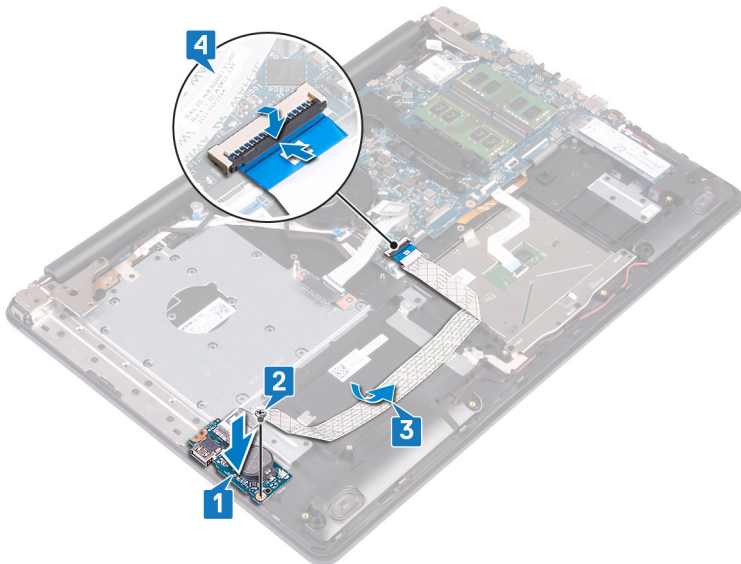

Koraci nakon postupka

1. Ponovno postavite [tvrdi pogon](#).
2. Ponovno postavite [bateriju](#).
3. Ponovno postavite [poklopac kućišta](#).
4. Ponovno postavite [optički pogon](#).

Uklanjanje ploče gumba za uključivanje/isključivanje

NAPOMENA: Prije rada na unutrašnjosti računala pročitajte sigurnosne upute koje ste dobili s računalom i slijedite korake u [Prije rada na unutrašnjosti vašeg računala](#). Nakon rada na unutrašnjosti vašeg računala, slijedite upute u [Nakon rada na unutrašnjosti vašeg računala](#). Za dodatne sigurnosne informacije pogledate sukladnost sa zakonskim odredbama na www.dell.com/regulatory_compliance.

Predradnje

1. Uklonite optički pogon.
2. Uklonite poklopac kućišta.
3. Uklonite ventilator.

Postupak

1. Uklonite dva vijka (M2,5x5) koji pričvršćuju lijevu šarku na sklop oslonca za dlanove i tipkovnice.
2. Otvorite lijevu šarku.

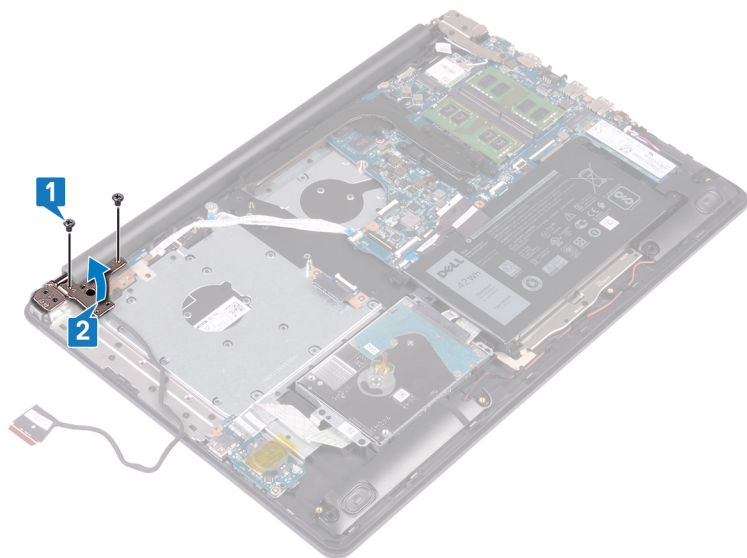

3. Otvorite zasun i odspojite kabel ploče gumba za uključivanje/isključivanje iz matične ploče.
4. Odlijepite traku koja pričvršćuje ploču s gumbom za uključivanje/isključivanje na sklop oslonca za dlanove i tipkovnice.
5. Uklonite vijak (M2x2) koji pričvršćuje ploču s gumbom za uključivanje za sklop oslonca za ruku i tipkovnice.
6. Podignite ploču s gumbom za uključivanje/isključivanje pod kutom zajedno s kabelom sa sklopa oslonca za ruku i tipkovnice.

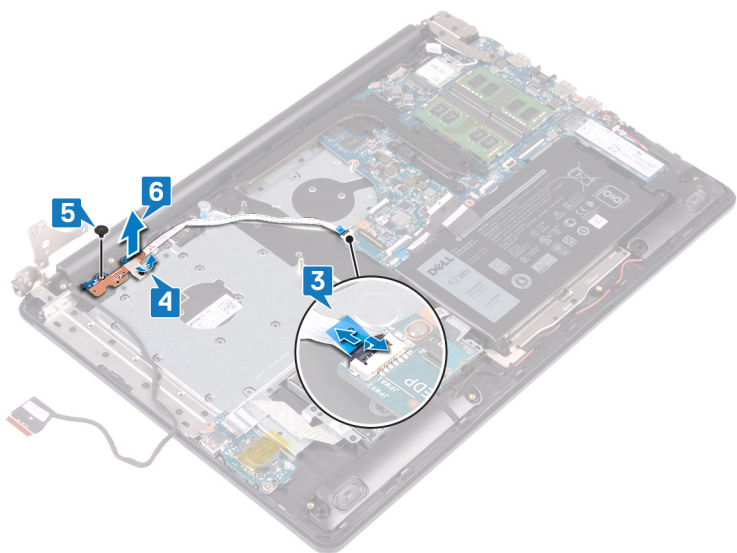

Ponovno postavljanje ploče s gumbom za uključivanje/isključivanje

NAPOMENA: Prije rada na unutrašnjosti računala pročitajte sigurnosne upute koje ste dobili s računalom i slijedite korake u [Prije rada na unutrašnjosti vašeg računala](#). Nakon rada na unutrašnjosti vašeg računala, slijedite upute u [Nakon rada na unutrašnjosti vašeg računala](#). Za dodatne sigurnosne informacije pogledate sukladnost sa zakonskim odredbama na www.dell.com/regulatory_compliance.

Postupak

1. Postavite ploču s gumbom za uključivanje/isključivanje na sklop oslonca za ruku i tipkovnicu te poravnajte otvor za vijak na ploči s otvorom za vijak na sklopu oslonca za dlanove i tipkovnice.
2. Ponovno postavite vijak (M2x2) koji pričvršćuje ploču s gumbom za uključivanje/isključivanje na sklop oslonca za dlanove i tipkovnice.
3. Nalijepite ljepljivu traku koja pričvršćuje nosač ploče s gumbom za uključivanje/isključivanje na sklop oslonca za dlanove i tipkovnice.
4. Umetnite kabel gumba za uključivanje/isključivanje na matičnu ploču i zatvorite zasun kako biste pričvrstili kabel.

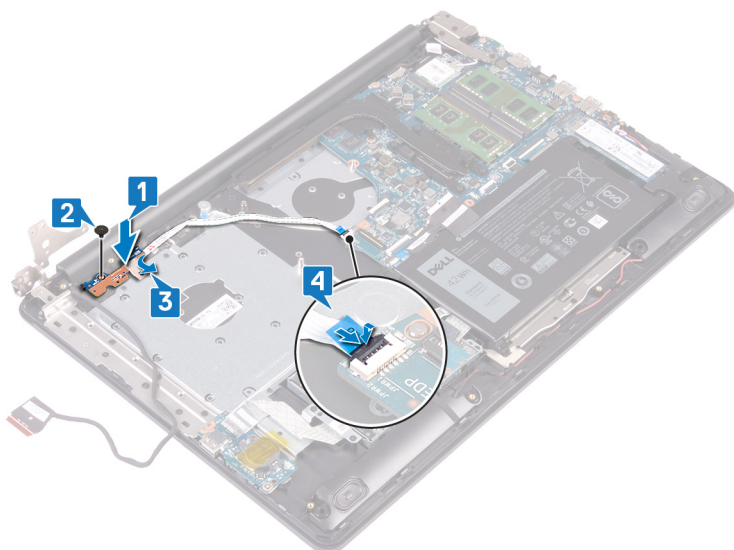

5. Zatvorite lijevu šarku.
6. Ponovno postavite dva vijka (M2,5x5) koji pričvršćuju lijevu šarku na sklop oslonca za dlanove i tipkovnice.

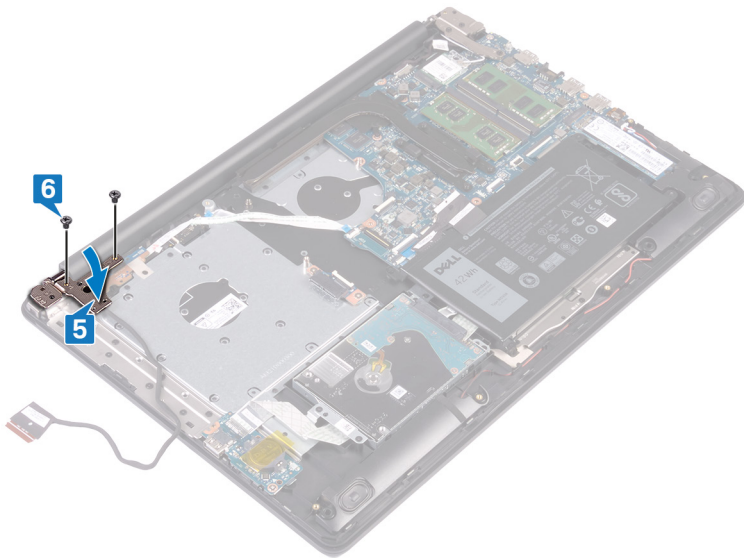

Koraci nakon postupka

1. Ponovno postavite ventilator.
2. Ponovno postavite masku kućišta.
3. Ponovno postavite optički pogon.

Uklanjanje matične ploče

- i** **NAPOMENA:** Prije rada na unutrašnjosti računala pročitajte sigurnosne upute koje ste dobili s računalom i slijedite korake u [Prije rada na unutrašnjosti vašeg računala](#). Nakon rada na unutrašnjosti vašeg računala, slijedite upute u [Nakon rada na unutrašnjosti vašeg računala](#). Za dodatne sigurnosne informacije pogledate sukladnost sa zakonskim odredbama na www.dell.com/regulatory_compliance.
- i** **NAPOMENA:** Servisna oznaka vašeg računala pohranjena je na matičnoj ploči. Morate upisati Servisnu oznaku u program za postavljanje BIOS-a nakon zamijene matične ploče.
- i** **NAPOMENA:** Zamjena matične ploče uklanja sve promjene koje ste učinili na BIOS-u korištenjem programa za postavljanje BIOS-a. Morate ponovno izvršiti odgovarajuće promjene nakon zamjene matične ploče.
- i** **NAPOMENA:** Prije odspajanja kabela iz matične ploče, zapamtite lokacije priključaka tako da točno ponovno možete priključiti kabele nakon zamijene matične ploče.

Predradnje

1. Uklonite [optički pogon](#).
2. Uklonite [poklopac kućišta](#).
3. Uklonite [bateriju](#).
4. Uklonite [memorijske module](#).
5. Uklonite [karticu za bežičnu vezu](#).
6. Uklonite [SSD pogon/Intel Optane memoriju](#).
7. Uklonite [ventilator](#).
8. Uklonite [hladilo](#).

Postupak

1. Odspojite kabel priključka za adapter napajanja iz matične ploče.
2. Iskopčajte kabel zvučnika iz matične ploče.
3. Otvorite zasun i odspojite tipkovnicu iz matične ploče.
4. Otvorite zasun i odspojite kabel pozadinskog osvjetljenja tipkovnice iz matične ploče.
5. Otvorite zasun i odspojite kabel podloge osjetljive na dodir iz matične ploče.
6. Otvorite zasun i odspojite kabel tvrdog pogona iz matične ploče.
7. Otvorite zasun i odspojite kabel I/O ploče iz matične ploče.
8. Otvorite zasun i odspojite kabel čitača otisaka prstiju iz matične ploče.
9. Otvorite zasun i odspojite kabel gumba za uključivanje/isključivanje iz matične ploče.

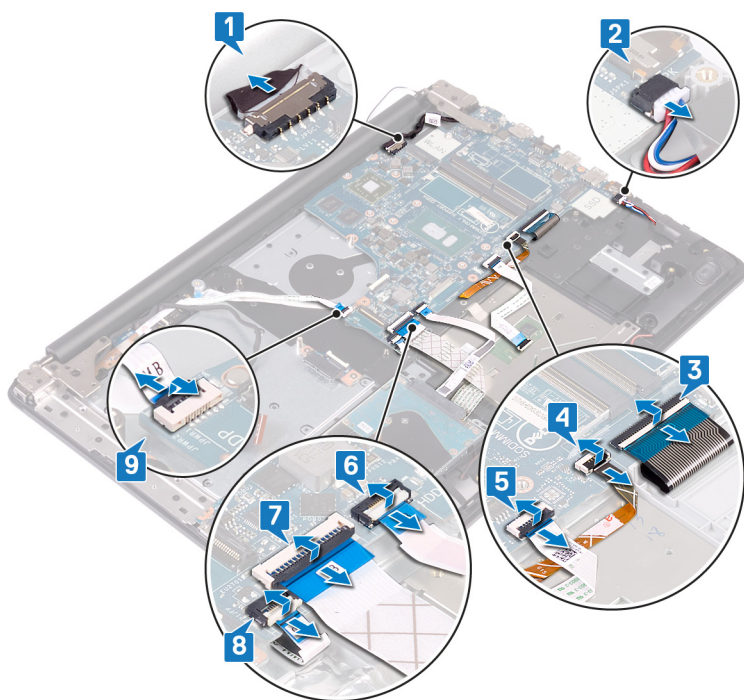

10. Uklonite tri vijka (M2,5x5) koji pričvršćuju desnu šarku na matičnu ploču.
11. Otvorite desnu šarku.

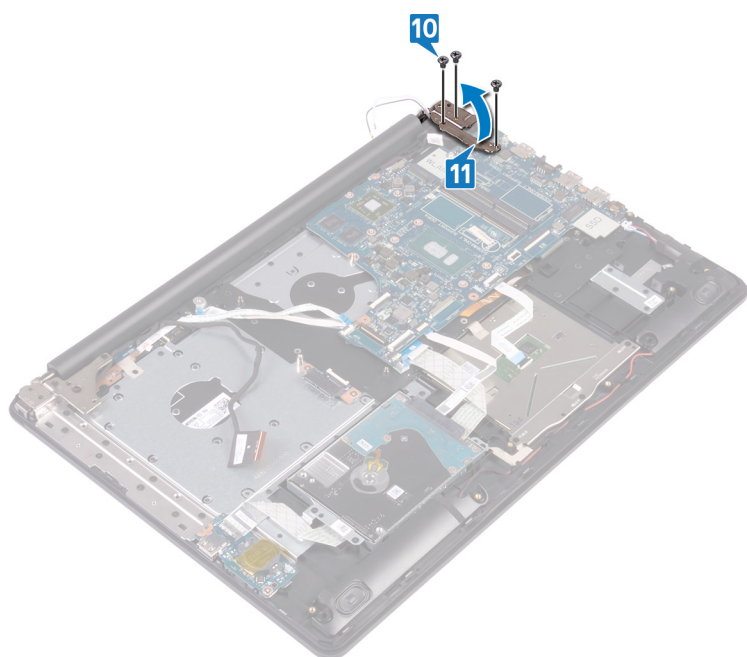

12. Uklonite vijak (M2x4) koji pričvršćuje matičnu ploču za sklop oslonca za dlanove i tipkovnice.
13. Podignite matičnu ploču sa sklopa oslonca za dlanove i tipkovnice.

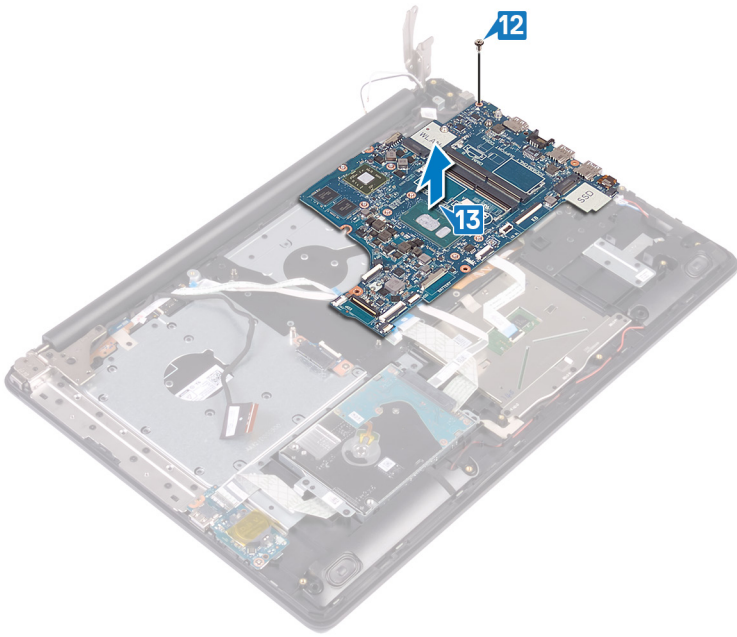

Ponovno postavljanje matične ploče

- NAPOMENA:** Prije rada na unutrašnjosti računala pročitajte sigurnosne upute koje ste dobili s računalom i slijedite korake u [Prije rada na unutrašnjosti vašeg računala](#). Nakon rada na unutrašnjosti vašeg računala, slijedite upute u [Nakon rada na unutrašnjosti vašeg računala](#). Za dodatne sigurnosne informacije pogledate sukladnost sa zakonskim odredbama na www.dell.com/regulatory_compliance.
- NAPOMENA:** Servisna oznaka vašeg računala pohranjena je na matičnoj ploči. Morate upisati Servisnu oznaku u program za postavljanje BIOS-a nakon zamijene matične ploče.
- NAPOMENA:** Zamjena matične ploče uklanja sve promjene koje ste učinili na BIOS-u korištenjem programa za postavljanje BIOS-a. Morate ponovno izvršiti odgovarajuće promjene nakon zamjene matične ploče.

Postupak

1. Poravnajte otvor za vijak na matičnoj ploči s otvorom za vijak na sklopu oslonca za dlanove i tipkovnice.
2. Ponovno postavite vijak (M2x4) koji pričvršćuje matičnu ploču na sklop oslonca za dlanove i tipkovnice.

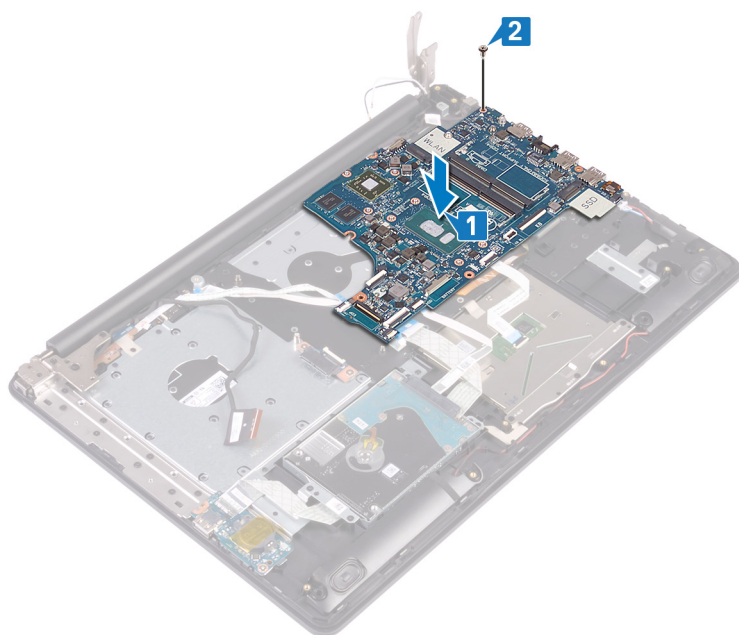

3. Zatvorite desnu šarku zaslona.
4. Ponovno postavite tri vijka (M2,5x5) koji pričvršćuju desnu šarku na matičnu ploču.

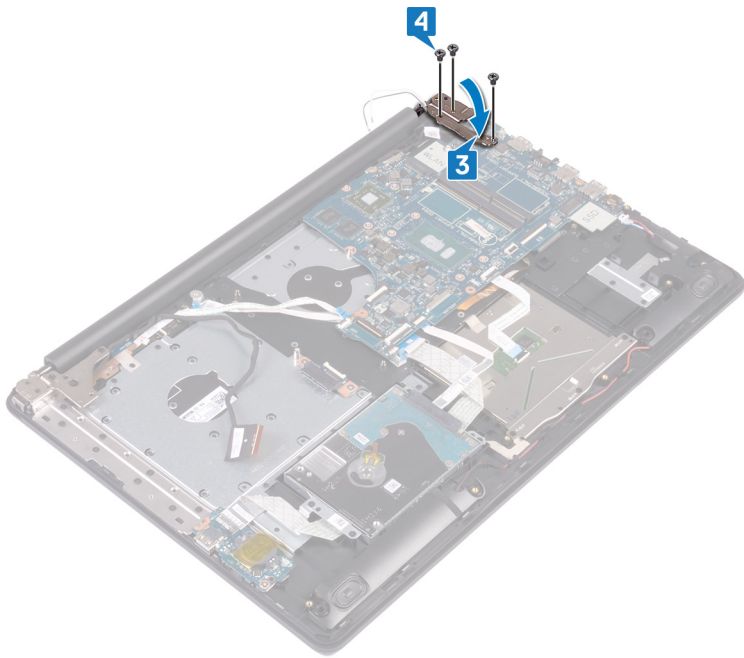

5. Spojite kabel priključka za adapter napajanja i kabel zvučnika na matičnu ploču.
6. Umetnite kabel pozadinskog osvetljenja tipkovnice i kabel tipkovnice u njihove priključke na matičnoj ploči i zatvorite zasune.
7. Umetnite kabel podloge osjetljive na dodir i kabel tvrdog pogona u njihove priključke na matičnoj ploči i zatvorite zasune.
8. Umetnite kabel I/O ploče i kabel čitača otisaka prstiju u njihove priključke na matičnoj ploči i zatvorite zasun.
9. Umetnite kabel ploče gumba za uključivanje/isključivanje u priključak na matičnoj ploči i zatvorite zasun.

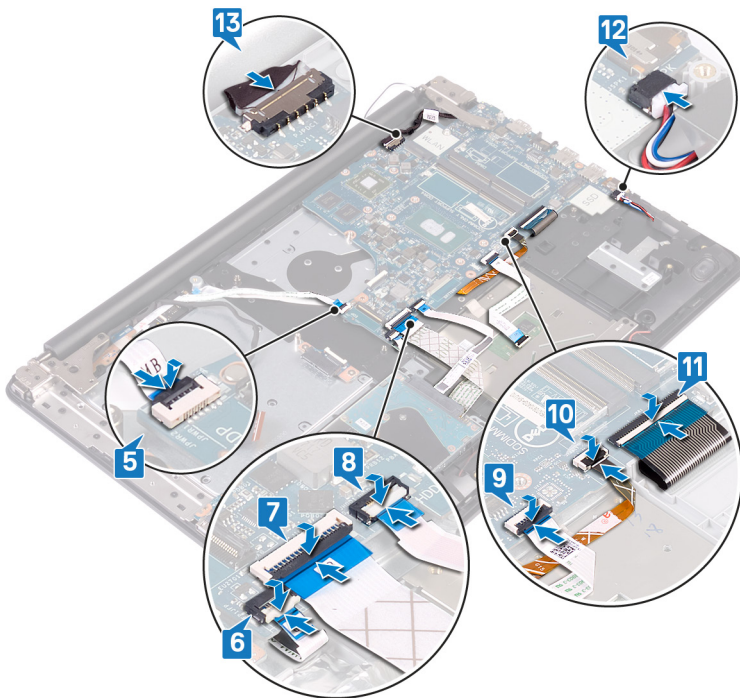

Koraci nakon postupka

1. Ponovno postavite [sklop hladila](#).
2. Ponovno postavite [ventilator](#).
3. Ponovno postavite [SSD pogon/Intel Optane](#).

4. Ponovno postavite [karticu za bežičnu vezu](#).
5. Ponovno postavite [memorijske module](#).
6. Ponovno postavite [bateriju](#).
7. Ponovno postavite [poklopac kućišta](#).
8. Ponovno postavite [optički pogon](#).

Unošenje servisne oznake u BIOS program za postavljanje sustava

1. Uključite ili ponovno pokrenite računalo.
2. Pritisnite F2 kada se prikaže logotip Dell za ulaz u BIOS u program za postavljanje.
3. Idite do **Glavne** kartice i unesite servisnu oznaku u polje **Postavi servisnu oznaku**.

 **NAPOMENA:** Servisna oznaka je alfanumerički identifikator i nalazi se sa stražnje strane računala.

Uklanjanje gumba za uključivanje/isključivanje pomoću čitača otiska prsta

NAPOMENA: Prije rada na unutrašnjosti računala pročitajte sigurnosne upute koje ste dobili s računalom i slijedite korake u [Prije rada na unutrašnjosti vašeg računala](#). Nakon rada na unutrašnjosti vašeg računala, slijedite upute u [Nakon rada na unutrašnjosti vašeg računala](#). Za dodatne sigurnosne informacije pogledate sukladnost sa zakonskim odredbama na www.dell.com/regulatory_compliance.

NAPOMENA: Primjenjivo samo za računala isporučena s čitačem otisaka prstiju.

Predradnje

1. Uklonite [optički pogon](#).
2. Uklonite [poklopac kućišta](#).
3. Uklonite [bateriju](#).
4. Uklonite [SSD pogon/Intel Optane memoriju](#).
5. Uklonite [ventilator](#).
6. Uklonite [karticu za bežičnu vezu](#).
7. Uklonite [ploču gumba za uključivanje/isključivanje](#).
8. Uklonite [matičnu ploču](#).

Postupak

1. Odlijepite kabel čitača otisaka prstiju sa sklopa oslonca za dlanove i tipkovnice.
2. Uklonite vijak (M2x2) koji pričvršćuje gumb za uključivanje/isključivanje s čitačem otisaka prstiju na sklop oslonca za dlanove i tipkovnice.
3. Pomoću plastičnog šila oslobodite ploču čitača otisaka prstiju iz sklopa oslonca za dlanove i tipkovnice.
4. Podignite gumb za uključivanje/isključivanje s čitačem otisaka prstiju zajedno s kabelom iz sklopa oslonca za dlanove i tipkovnice.

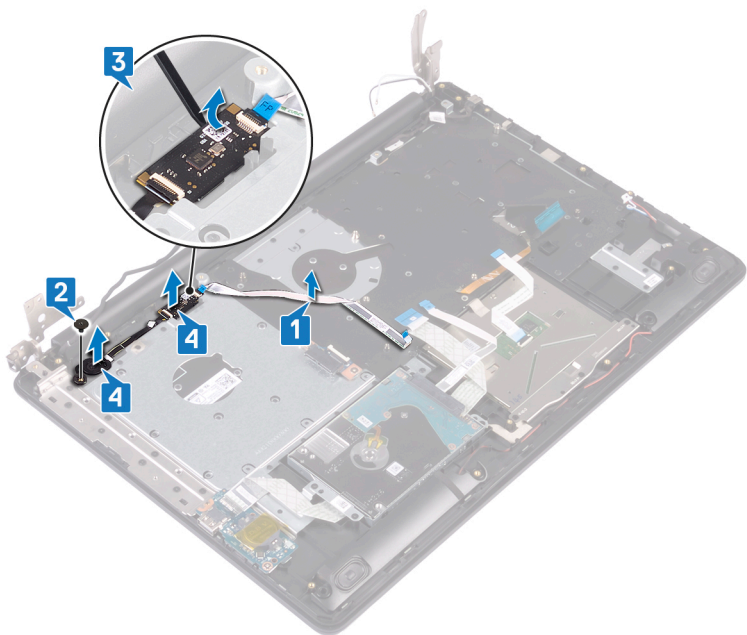

Ponovno postavljanje gumba za uključivanje/isključivanje s čitačem otiska prsta

NAPOMENA: Prije rada na unutrašnjosti računala pročitajte sigurnosne upute koje ste dobili s računalom i slijedite korake u [Prije rada na unutrašnjosti vašeg računala](#). Nakon rada na unutrašnjosti vašeg računala, slijedite upute u [Nakon rada na unutrašnjosti vašeg računala](#). Za dodatne sigurnosne informacije pogledate sukladnost sa zakonskim odredbama na www.dell.com/regulatory_compliance.

NAPOMENA: Primjenjivo samo za računala isporučena s čitačem otisaka prstiju.

Postupak

1. Pomoću vodilica za poravnanje poravnajte i postavite gumb za uključivanje/isključivanje s čitačem otisaka prstiju na sklop oslonca za dlanove i tipkovnice.
2. Ponovno postavite vijak (M2x2) koji pričvršćuje gumb za uključivanje/isključivanje s čitačem otisaka prstiju na sklop oslonca za dlanove i tipkovnice.
3. Nalijepite kabel čitača otisaka prstiju na sklop oslonca za dlanove i tipkovnice.

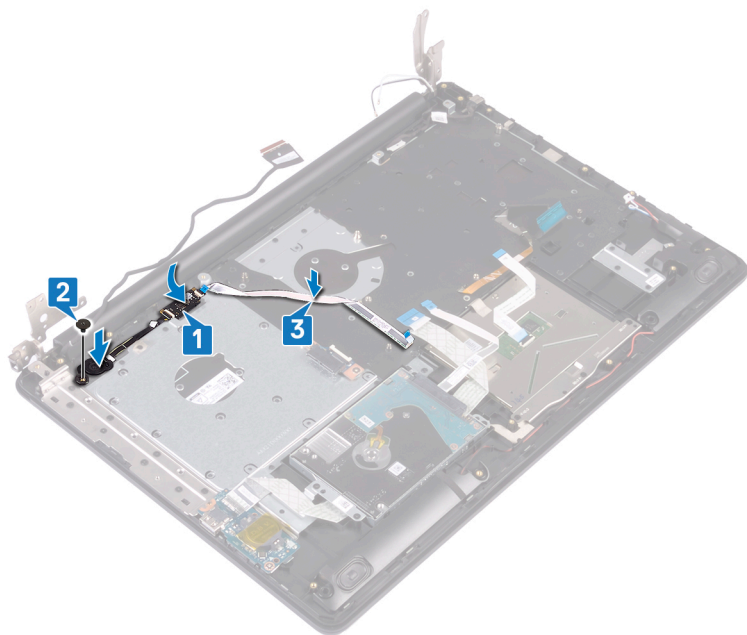

Koraci nakon postupka

1. Ponovno postavite [matičnu ploču](#).
2. Ponovno postavite [ploču gumba za uključivanje/isključivanje](#).
3. Ponovno postavite [karticu za bežičnu vezu](#).
4. Ponovno postavite [ventilator](#).
5. Ponovo postavite [SSD pogon/Intel Optane memoriju](#).
6. Ponovno postavite [bateriju](#).
7. Ponovno postavite [masku kućišta](#).

8. Ponovno postavite optički pogon.

Uklanjanje sklopa oslonca za ruku i tipkovnice

NAPOMENA: Prije rada na unutrašnjosti računala pročitajte sigurnosne upute koje ste dobili s računalom i slijedite korake u [Prije rada na unutrašnjosti vašeg računala](#). Nakon rada na unutrašnjosti vašeg računala, slijedite upute u [Nakon rada na unutrašnjosti vašeg računala](#). Za dodatne sigurnosne informacije pogledate sukladnost sa zakonskim odredbama na www.dell.com/regulatory_compliance.

Predradnje

1. Uklonite optički pogon.
2. Uklonite poklopac kućišta.
3. Uklonite bateriju.
4. Uklonite ploču priključka optičkog pogona.
5. Uklonite ventilator.
6. Uklonite SSD pogon/Intel Optane memoriju.
7. Uklonite karticu za bežičnu vezu.
8. Uklonite zvučnike.
9. Uklonite tvrdi pogon.
10. Uklonite podlogu osjetljivu na dodir.
11. Uklonite priključak adaptera za napajanje.
12. Uklonite sklop zaslona.
13. Uklonite I/O ploču.
14. Uklonite ploču gumba za uključivanje/isključivanje.
15. Uklonite matičnu ploču.
16. Uklonite gumb za uključivanje/isključivanje s čitačem otisaka prstiju (izborno).

Postupak

Nakon izvođenja gore navedenih koraka preostaje sklop oslonca za dlanove i tipkovnice.



Ponovno postavljanje sklopa oslonca za ruku i tipkovnice

i **NAPOMENA:** Prije rada na unutrašnjosti računala pročitajte sigurnosne upute koje ste dobili s računalom i slijedite korake u [Prije rada na unutrašnjosti vašeg računala](#). Nakon rada na unutrašnjosti vašeg računala, slijedite upute u [Nakon rada na unutrašnjosti vašeg računala](#). Za dodatne sigurnosne informacije pogledate sukladnost sa zakonskim odredbama na www.dell.com/regulatory_compliance.

Postupak

Postavite sklop oslonca za dlanove i tipkovnice na ravnu površinu.



Koraci nakon postupka

1. Ponovno postavite [gumb za uključivanje/isključivanje s čitačem otisaka prstiju](#) (izborno).
2. Ponovno postavite [matičnu ploču](#).
3. Ponovno postavite [ploču gumba za uključivanje/isključivanje](#).
4. Ponovno postavite [I/O ploču](#).
5. Ponovno postavite [sklop zaslona](#).
6. Ponovno postavite [priključak adaptera za napajanje](#).
7. Ponovno postavite [podlogu osjetljivu na dodir](#).
8. Ponovno postavite [tvrdi pogon](#).
9. Ponovno postavite [zvučnike](#).
10. Ponovno postavite [karticu za bežičnu vezu](#).
11. Ponovo postavite [SSD pogon/Intel Optane memoriju](#).
12. Ponovno postavite [ventilator](#).
13. Ponovno postavite [ploču priključka optičkog pogona](#).
14. Ponovno postavite [bateriju](#).
15. Ponovno postavite [poklopac kućišta](#).

16. Ponovno postavite optički pogon.

Uklanjanje okvira zaslona

NAPOMENA: Prije rada na unutrašnjosti računala pročitajte sigurnosne upute koje ste dobili s računalom i slijedite korake u [Prije rada na unutrašnjosti vašeg računala](#). Nakon rada na unutrašnjosti vašeg računala, slijedite upute u [Nakon rada na unutrašnjosti vašeg računala](#). Za dodatne sigurnosne informacije pogledate sukladnost sa zakonskim odredbama na www.dell.com/regulatory_compliance.

Predradnje

1. Uklonite [optički pogon](#).
2. Uklonite [poklopac kućišta](#).
3. Uklonite [karticu za bežičnu vezu](#).
4. Uklonite [sklop zaslona](#).

Postupak

1. Plastičnim šilom pažljivo izdignite okvir zaslona od gornjeg lijevog vanjskog ruba sklopa stražnjeg poklopca zaslona i antene.
2. Uklonite okvir zaslona sa sklopa stražnjeg poklopca zaslona i antene.

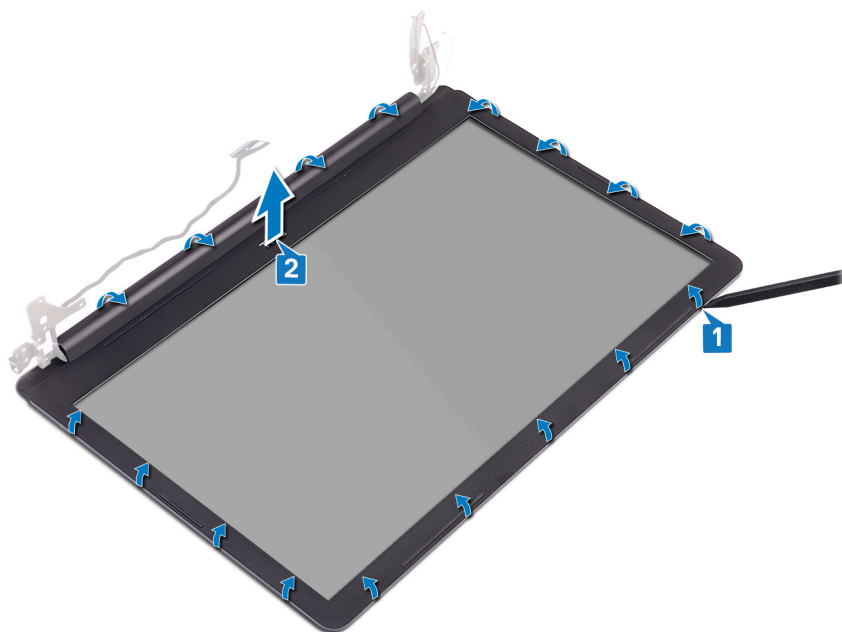

Ponovno postavljanje okvira zaslona

NAPOMENA: Prije rada na unutrašnjosti računala pročitajte sigurnosne upute koje ste dobili s računalom i slijedite korake u [Prije rada na unutrašnjosti vašeg računala](#). Nakon rada na unutrašnjosti vašeg računala, slijedite upute u [Nakon rada na unutrašnjosti vašeg računala](#). Za dodatne sigurnosne informacije pogledate sukladnost sa zakonskim odredbama na www.dell.com/regulatory_compliance.

Postupak

Poravnajte okvir zaslona sa sklopom stražnjeg poklopca zaslona i antene te lagano umetnite okvir zaslona na mjesto.

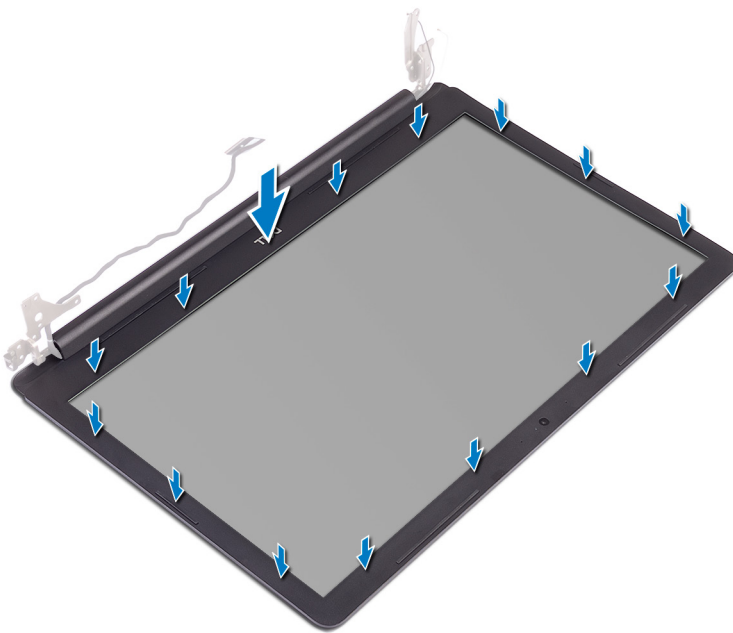

Koraci nakon postupka

1. Ponovno postavite [sklop zaslona](#).
2. Ponovno postavite [karticu za bežičnu vezu](#).
3. Ponovno postavite [poklopac kućišta](#).
4. Ponovno postavite [optički pogon](#).

Uklanjanje kamere

NAPOMENA: Prije rada na unutrašnjosti računala pročitajte sigurnosne upute koje ste dobili s računalom i slijedite korake u [Prije rada na unutrašnjosti vašeg računala](#). Nakon rada na unutrašnjosti vašeg računala, slijedite upute u [Nakon rada na unutrašnjosti vašeg računala](#). Za dodatne sigurnosne informacije pogledate sukladnost sa zakonskim odredbama na www.dell.com/regulatory_compliance.

Predradnje

1. Uklonite [optički pogon](#).
2. Uklonite [poklopac kućišta](#).
3. Uklonite [karticu za bežičnu vezu](#).
4. Uklonite [sklop zaslona](#).
5. Uklonite [okvir zaslona](#).

Postupak

1. Pomoću plastičnog šila lagano izdignite kameru sa sklopa stražnjeg poklopca zaslona i antene.
2. Iskopčajte kabel kamere iz modula kamere.
3. Podignite modul kamere sa sklopa stražnjeg poklopca zaslona i antene.

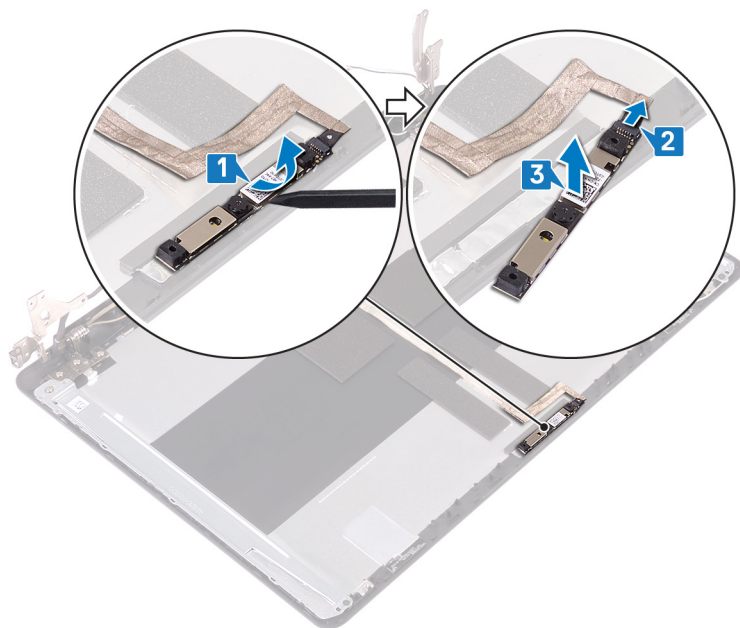

Ponovno postavljanje kamere

NAPOMENA: Prije rada na unutrašnjosti računala pročitajte sigurnosne upute koje ste dobili s računalom i slijedite korake u [Prije rada na unutrašnjosti vašeg računala](#). Nakon rada na unutrašnjosti vašeg računala, slijedite upute u [Nakon rada na unutrašnjosti vašeg računala](#). Za dodatne sigurnosne informacije pogledate sukladnost sa zakonskim odredbama na www.dell.com/regulatory_compliance.

Postupak

1. Priključite kabel kamere na modul kamere.
2. Pomoću vodilica za poravnanje postavite modul kamere na sklop stražnjeg poklopca zaslona i antene.

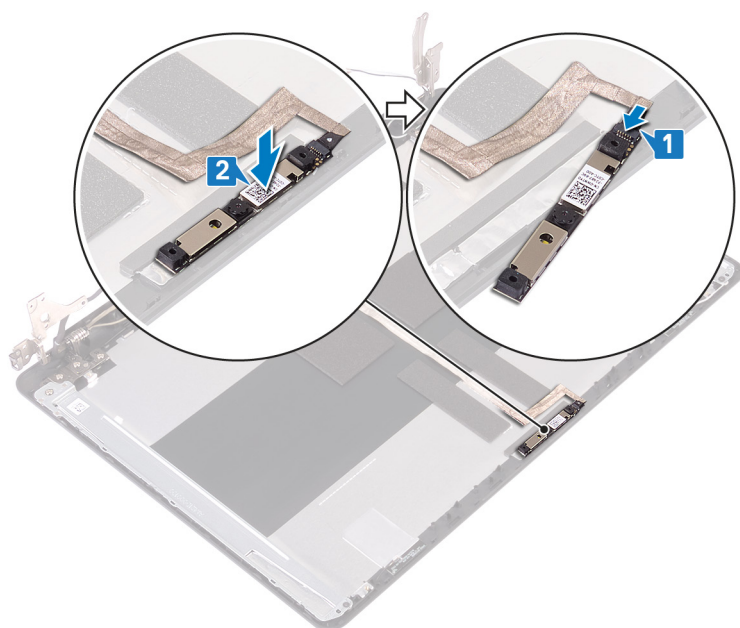

Koraci nakon postupka

1. Ponovno postavite [okvir zaslona](#).
2. Ponovno postavite [sklop zaslona](#).
3. Ponovno postavite [karticu za bežičnu vezu](#).
4. Ponovno postavite [poklopac kućišta](#).
5. Ponovno postavite [optički pogon](#).

Uklanjanje ploče zaslona

NAPOMENA: Prije rada na unutrašnjosti računala pročitajte sigurnosne upute koje ste dobili s računalom i slijedite korake u [Prije rada na unutrašnjosti vašeg računala](#). Nakon rada na unutrašnjosti vašeg računala, slijedite upute u [Nakon rada na unutrašnjosti vašeg računala](#). Za dodatne sigurnosne informacije pogledate sukladnost sa zakonskim odredbama na www.dell.com/regulatory_compliance.

Predradnje

1. Uklonite [poklopac kućišta](#).
2. Uklonite [karticu za bežičnu vezu](#).
3. Uklonite [sklop zaslona](#).
4. Uklonite [okvir zaslona](#).

Postupak

1. Uklonite četiri vijka (M2x3) koji ploču zaslona pričvršćuju za sklop stražnjeg pokrova zaslona i antenu.
2. Podignite ploču zaslona i okrenite je.

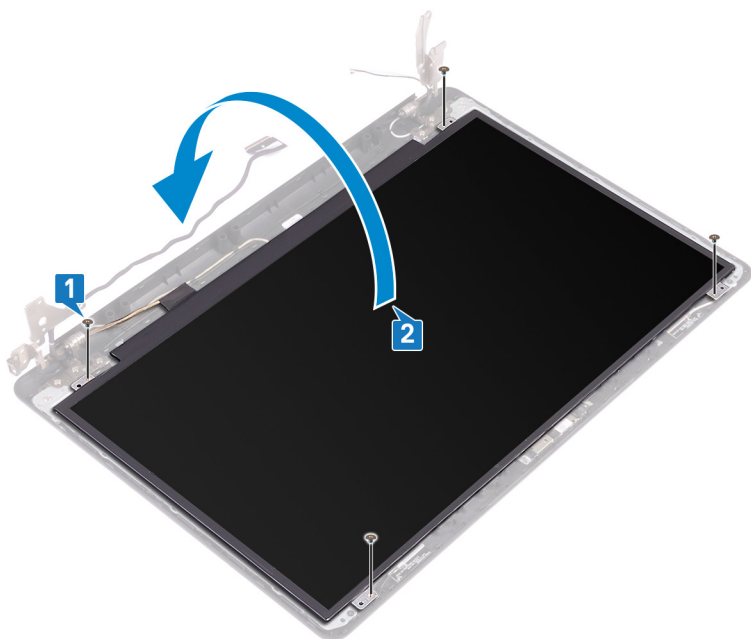

3. Odlijepite traku koja pričvršćuje kabel zaslona na stražnju stranu ploče zaslona.
4. Podignite zasun i odspojite kabel zaslona iz priključka kabela ploče zaslona.
5. Podignite ploču zaslona sa sklopa stražnjeg poklopca zaslona i antene.

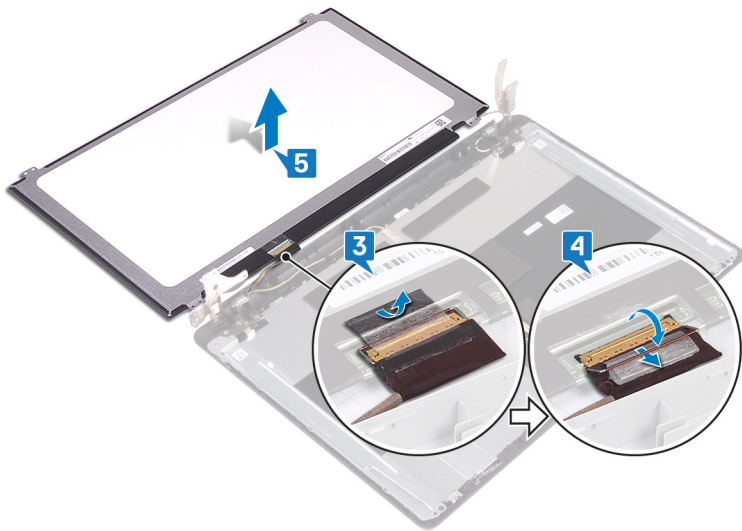

Ponovno postavljanje ploče zaslona

NAPOMENA: Prije rada na unutrašnjosti računala pročitajte sigurnosne upute koje ste dobili s računalom i slijedite korake u [Prije rada na unutrašnjosti vašeg računala](#). Nakon rada na unutrašnjosti vašeg računala, slijedite upute u [Nakon rada na unutrašnjosti vašeg računala](#). Za dodatne sigurnosne informacije pogledate sukladnost sa zakonskim odredbama na www.dell.com/regulatory_compliance.

Postupak

1. Postavite ploču zaslona na ravnu i čistu površinu.
2. Kabel zaslona ukopčajte na priključak na stražnjoj strani ploče zaslona i zatvorite zasun kako biste pričvrstili kabel.
3. Zalijepite traku koja pričvršćuje kabel zaslona na stražnju stranu ploče zaslona.

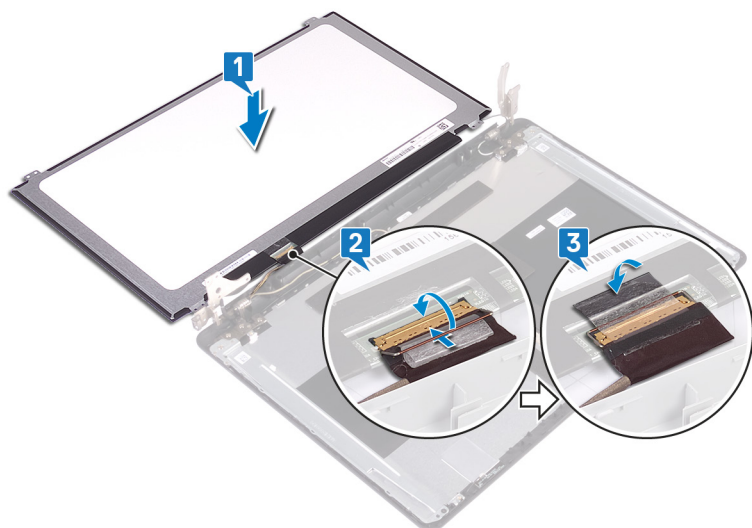

4. Postavite ploču zaslona na sklop stražnjeg poklopca zaslona i antene.
5. Poravnajte otvore za vijke na ploči zaslona s otvorima za vijke na sklopu stražnjeg poklopca zaslona i antene.
6. Ponovno postavite četiri vijka (M2x3) koji ploču zaslona pričvršćuju za sklop stražnjeg pokrova zaslona i antenu.

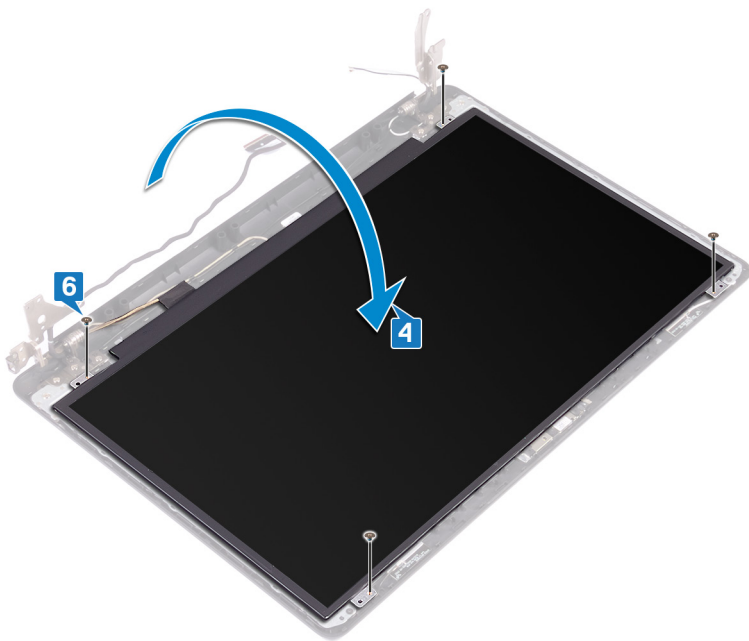

Koraci nakon postupka

1. Ponovno postavite okvir zaslona.
2. Ponovno postavite sklop zaslona.
3. Ponovno postavite karticu za bežičnu vezu.
4. Ponovno postavite poklopac kućišta.

Uklanjanje šarki zaslona

NAPOMENA: Prije rada na unutrašnjosti računala pročitajte sigurnosne upute koje ste dobili s računalom i slijedite korake u [Prije rada na unutrašnjosti vašeg računala](#). Nakon rada na unutrašnjosti vašeg računala, slijedite upute u [Nakon rada na unutrašnjosti vašeg računala](#). Za dodatne sigurnosne informacije pogledate sukladnost sa zakonskim odredbama na www.dell.com/regulatory_compliance.

Predradnje

1. Uklonite optički pogon.
2. Uklonite poklopac kućišta.
3. Uklonite karticu za bežičnu vezu.
4. Uklonite sklop zaslona.
5. Uklonite okvir zaslona.
6. Uklonite ploču zaslona.

Postupak

1. Uklonite osam vijaka (M2,5x4) koji pričvršćuju šarke zaslona na sklop stražnjeg poklopca zaslona i antene.
2. Uklonite dva vijaka (M2x3) koji pričvršćuju nosače šarki zaslona na sklop stražnjeg poklopca zaslona i antene.
3. Podignite šarke i nosače zaslona sa sklopa stražnjeg poklopca zaslona i antene.

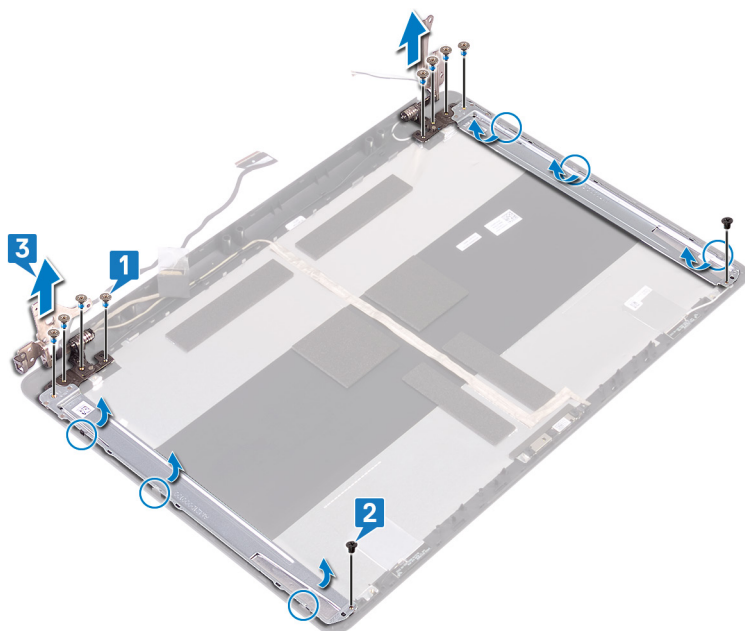

Ponovno postavljanje šarki zaslona

NAPOMENA: Prije rada na unutrašnjosti računala pročitajte sigurnosne upute koje ste dobili s računalom i slijedite korake u [Prije rada na unutrašnjosti vašeg računala](#). Nakon rada na unutrašnjosti vašeg računala, slijedite upute u [Nakon rada na unutrašnjosti vašeg računala](#). Za dodatne sigurnosne informacije pogledate sukladnost sa zakonskim odredbama na www.dell.com/regulatory_compliance.

Postupak

1. Poravnajte otvore za vijke na šarkama zaslona i nosačima s otvorima za vijke na sklopu stražnjeg poklopca zaslona i antene.
2. Ponovno postavite dva vijka (M2x3) koji pričvršćuju nosače šarki zaslona na sklop stražnjeg poklopca zaslona i antene.
3. Ponovno postavite osam vijaka (M2,5x4) koji pričvršćuju šarke zaslona na sklop stražnjeg poklopca zaslona i antene.

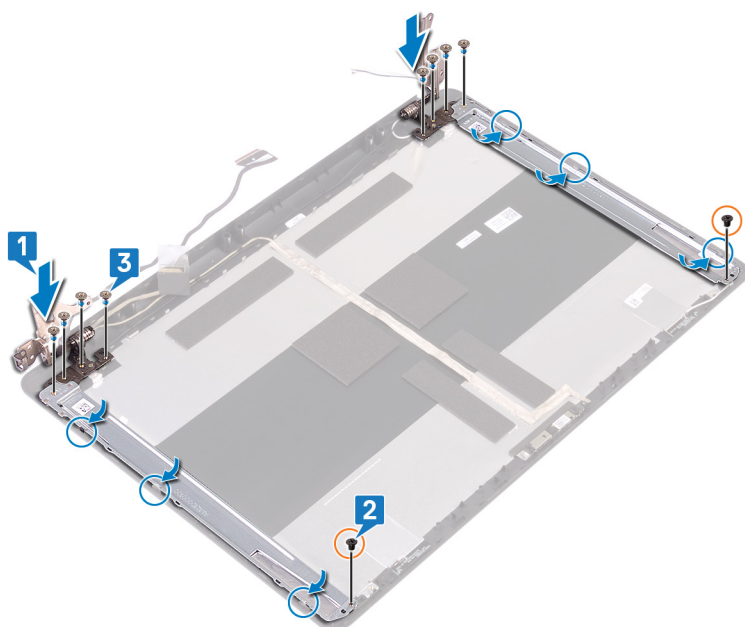

Koraci nakon postupka

1. Ponovno postavite [ploču zaslona](#).
2. Ponovno postavite [okvir zaslona](#).
3. Ponovno postavite [sklop zaslona](#).
4. Ponovno postavite [karticu za bežičnu vezu](#).
5. Ponovno postavite [poklopac kućišta](#).
6. Ponovno postavite [optički pogon](#).

Uklanjanje kabela zaslona

NAPOMENA: Prije rada na unutrašnjosti računala pročitajte sigurnosne upute koje ste dobili s računalom i slijedite korake u [Prije rada na unutrašnjosti vašeg računala](#). Nakon rada na unutrašnjosti vašeg računala, slijedite upute u [Nakon rada na unutrašnjosti vašeg računala](#). Za dodatne sigurnosne informacije pogledate sukladnost sa zakonskim odredbama na www.dell.com/regulatory_compliance.

Predradnje

1. Uklonite optički pogon.
2. Uklonite poklopac kućišta.
3. Uklonite karticu za bežičnu vezu.
4. Uklonite sklop zaslona.
5. Uklonite okvir zaslona.
6. Uklonite ploču zaslona.
7. Uklonite šarke zaslona.

Postupak

1. Iskopčajte kabel kamere iz modula kamere.
2. Zapamtite kuda je proveden kabel zaslona i uklonite kabel iz vodilica na sklopu stražnjeg poklopca zaslona i antene.
3. Uklonite kabel zaslona sa sklopa stražnjeg poklopca zaslona i antene.

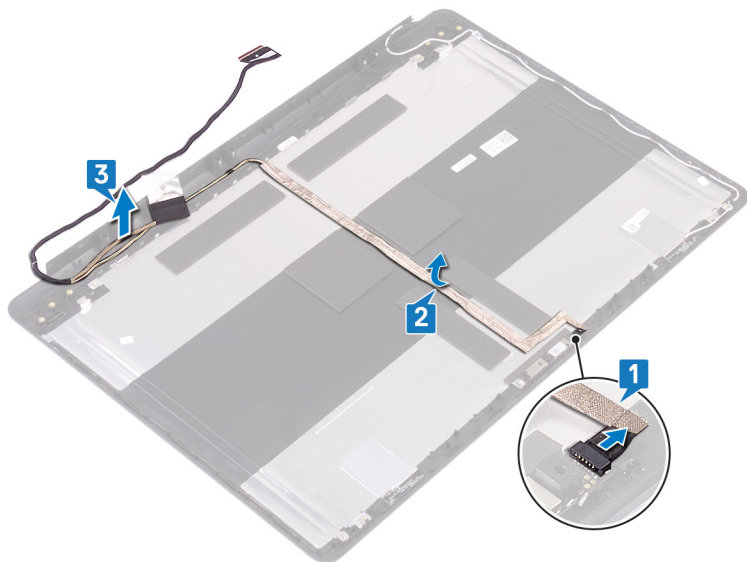

Ponovno postavljanje kabela zaslona

NAPOMENA: Prije rada na unutrašnjosti računala pročitajte sigurnosne upute koje ste dobili s računalom i slijedite korake u [Prije rada na unutrašnjosti vašeg računala](#). Nakon rada na unutrašnjosti vašeg računala, slijedite upute u [Nakon rada na unutrašnjosti vašeg računala](#). Za dodatne sigurnosne informacije pogledate sukladnost sa zakonskim odredbama na www.dell.com/regulatory_compliance.

Postupak

1. Provucite kabel zaslona kroz vodilice na sklopu stražnjeg poklopca zaslona i antene.
2. Umetnite kabel kamere u priključak na modulu kamere kako biste pričvrstili kabel.

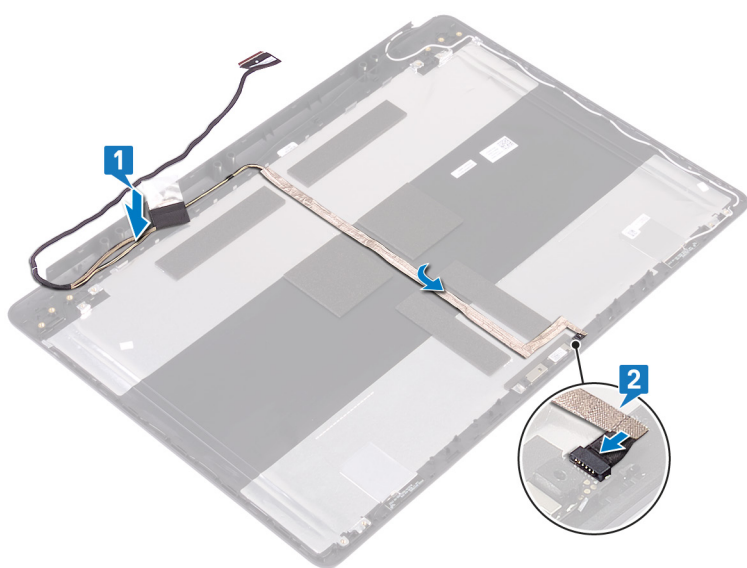

Koraci nakon postupka

1. Ponovno postavite šarke zaslona.
2. Ponovno postavite ploču zaslona.
3. Ponovno postavite okvir zaslona.
4. Ponovno postavite sklop zaslona.
5. Ponovno postavite karticu za bežičnu vezu.
6. Ponovno postavite poklopac kućišta.
7. Ponovno postavite optički pogon.

Uklanjanje strašnjeg poklopca zaslona i sklopa antene

NAPOMENA: Prije rada na unutrašnjosti računala pročitajte sigurnosne upute koje ste dobili s računalom i slijedite korake u [Prije rada na unutrašnjosti vašeg računala](#). Nakon rada na unutrašnjosti vašeg računala, slijedite upute u [Nakon rada na unutrašnjosti vašeg računala](#). Za dodatne sigurnosne informacije pogledate sukladnost sa zakonskim odredbama na www.dell.com/regulatory_compliance.

Predradnje

1. Uklonite [optički pogon](#).
2. Uklonite [poklopac kućišta](#).
3. Uklonite [karticu za bežičnu vezu](#).
4. Uklonite [sklop zaslona](#).
5. Uklonite [okvir zaslona](#).
6. Uklonite [kameru](#).
7. Uklonite [ploču zaslona](#).
8. Uklonite [šarke zaslona](#).
9. Uklonite [kabel zaslona](#).

Postupak

Nakon izvođenja gore navedenih koraka preostaje sklop strašnjeg poklopca zaslona i antene.



Ponovno postavljanje stražnjeg poklopca zaslona i sklopa antene

NAPOMENA: Prije rada na unutrašnjosti računala pročitajte sigurnosne upute koje ste dobili s računalom i slijedite korake u [Prije rada na unutrašnjosti vašeg računala](#). Nakon rada na unutrašnjosti vašeg računala, slijedite upute u [Nakon rada na unutrašnjosti vašeg računala](#). Za dodatne sigurnosne informacije pogledate sukladnost sa zakonskim odredbama na www.dell.com/regulatory_compliance.

Postupak

Postavite sklop stražnjeg pokrova zaslona i antene na ravnu i čistu površinu.



Koraci nakon postupka

1. Ponovno postavite [kabel zaslona](#).
2. Ponovno postavite [šarke zaslona](#).
3. Ponovno postavite [ploču zaslona](#).
4. Ponovno postavite [kameru](#).
5. Ponovno postavite [okvir zaslona](#).
6. Ponovno postavite [sklop zaslona](#).
7. Ponovno postavite [karticu za bežičnu vezu](#).
8. Ponovno postavite [poklopac kućišta](#).
9. Ponovno postavite [optički pogon](#).

Upravljački programi uređaja

Uslužni softver za instalaciju Intel seta čipova

U Upravitelju uređajem provjerite jesu li instalirani upravljački programi za set čipšova.

Instaliraj ažuriranja upravljačkog programa za Intel set čipova iz www.dell.com/support.

Preuzimanje grafičkog upravljačkog programa

1. Uključite računalo.
2. Idite na www.dell.com/support.
3. Upišite servisnu oznaku računala i kliknite **Submit** (Pošalji).

 **NAPOMENA:** Ako nemate servisnu oznaku, koristite funkciju automatskog otkrivanja ili ručno pretražite za svoj model računala.
4. Kliknite na **Drivers & downloads** (Upravljački programi i preuzimanja).
5. Kliknite gumb **Detect Drivers** (Otkrij upravljačke programe).
6. Pregledajte i složite se s Uvjetima i odredbama korištenja softvera **SupportAssist**, a zatim kliknite **Continue** (Nastavi).
7. Ako je potrebno, računalo počinje preuzimati i instalirati **SupportAssist**.

 **NAPOMENA:** Pregledajte upute na zaslonu za određene web-preglednike.
8. Kliknite **View Drivers for My System** (Pogledaj upravljačke programe za moj sustav).
9. Kliknite **Download and Install** (Preuzmi i instaliraj) da biste preuzeli i instalirali otkrivena ažuriranja upravljačkih programa za svoje računalo.
10. Odaberite lokaciju za spremanje datoteka.
11. Ako program to zatraži, odobrite zahtjeve za **User Account Control** (Kontrola korisničkog računa) da biste izmijenili sustav.
12. Aplikacija instalira sve prepoznate upravljačke programe i ažuriranja.

 **NAPOMENA:** Ne mogu se sve datoteke instalirati automatski. Pregledajte sažetak instalacije da biste vidjeli je li potrebna ručna instalacija.
13. Za ručno preuzimanje i instalaciju kliknite **Category** (Kategorija).
14. Na padajućem popisu kliknite **Video**.
15. Kliknite **Download** (Preuzmi) za preuzimanje grafičkog upravljačkog programa za računalo.
16. Po završetku preuzimanja, navigirajte do mape gdje ste spremili datoteku grafičkog upravljačkog programa.
17. Dvaput kliknite ikonu datoteke upravljačkog programa grafičke kartice i slijedite upute na zaslonu za instalaciju upravljačkog programa.

Upravljački program za Intel Serial IO

U Upravitelju uređaja provjerite ako je instaliran upravljački program za Intel serijsku IO.

Instaliraj ažuriranja upravljačkog programa www.dell.com/support.

Sučelje tražilice Intel Trusted Execution

U Upravitelju uređaja provjerite je li instaliran upravljački program za sučelje tražilice Intel Trusted Execution.

Instaliraj ažuriranje upravljačkog programa www.dell.com/support.

Upravljački program za Intel Virtual Button

U Upravitelju uređaja provjerite ako je instaliran upravljački program za gumb Intel Virtual.

Instaliraj ažuriranja upravljačkog programa www.dell.com/support.

Upravljački programi za bežičnu vezu i Bluetooth

U Upravitelju uređajem provjerite jesu li instalirani upravljački programi za mrežnu karticu.

Instaliraj ažuriranja upravljačkog programa www.dell.com/support.

U Upravitelju uređajem provjerite jesu li instalirani upravljački programi za Bluetooth.

Instaliraj ažuriranja upravljačkog programa www.dell.com/support.

Program za postavljanje sustava

OPREZ: Ako niste stručni korisnik računala, ne mijenjate postavke u programu za postavljanje BIOS-a. Neke izmjene mogle bi uzrokovati nepravilan rad računala.

NAPOMENA: Prije promjene programa za postavljanje BIOS-a, preporučuje se da zapišete podatke sa zaslona programa za postavljanje BIOS-a za buduću uporabu.

Program za postavljanje BIOS-a koristite u sljedeće svrhe:

- Dobivanje informacija o hardveru ugrađenom u računalo, primjerice o količini RAM-a ili veličini tvrdog pogona.
- Promjenu informacija o konfiguraciji sustava.
- Postavite ili promijenite opcije koje mogu odabrati korisnici, primjerice korisničke lozinke, tip ugrađenog tvrdog pogona, omogućavanje ili onemogućavanje osnovnih uređaja.

Pregled BIOS-a

BIOS upravlja protokom podataka između operacijskog sustava računala i priključenih uređaja poput tvrdog diska, video adaptera, tipkovnice, miša i pisača.

Ulaz u program za postavljanje BIOS-a

Uključite (ili ponovo pokrenite) računalo i odmah pritisnite F2.

Navigacijske tipke

NAPOMENA: Za većinu opcija programa za postavljanje sustava promjene koje izvršite su zabilježene, no nemaju učinak dok ponovno ne pokrenete sustav.

Tipke	Navigacija
Strelica gore	Vraća se na prethodno polje.
Strelica dolje	Pomiče se na sljedeće polje.
Enter	Odaberite vrijednosti u odabranom polju (ako postoji) ili slijedite poveznicu u polju.
Razmaknica	Proširuje ili smanjuje padajući popis, ako postoji.
Kartica	Pomiče se na sljedeće područje fokusa.
Esc	Pomiče se na prethodnu stranicu dok se ne prikaže glavni zaslon. Ako pritisnete Esc na glavnom zaslonu, prikazat će se poruka s upitom da spremite nespripremljene promjene i sustav će se ponovno pokrenuti.

Redosljed za podizanje sustava

Redosljed podizanja omogućuje zaobilazak redosljeda podizanja uređaja koji je određen u programu za postavljanje sustava i izravno podizanje sustava s određenog uređaja (npr. optički pogon ili tvrdi pogon). Kad se prikaže Dell logotip tijekom samoispitivanja pri uključivanju (POST), možete:

- pristupiti programu za postavljanje sustava pritiskom na tipku F2
- otvoriti izbornik za jednokratno podizanje sustava pritiskom tipke F12

Izbornik za jednokratno podizanje sustava prikazuje uređaje s kojih možete podignuti sustav uključujući opciju dijagnostike. Opcije izbornika za podizanje su:

- uklonjivi pogon (ako postoji)
- STXXXX Drive (STXXXX tvrdi pogon) (ako postoji)
- **i** **NAPOMENA:** XXX označava broj SATA pogona.
- Optički pogon (ako postoji)
- SATA tvrdi pogon (ako postoji)
- Dijagnostike
- **i** **NAPOMENA:** Odabir **dijagnostika** prikazuje zaslon **ePSA dijagnostike**.

Zaslon za podizanje sustava također prikazuje opciju pristupa zaslonu programa za postavljanje sustava.

Opcije programa za postavljanje sustava

i **NAPOMENA:** Ovisno o računalu i pripadajućim instaliranim uređajima možda neće biti prikazane sve stavke navedene u ovom odjeljku.

Tablica 3. Opcije za postavljanje sustava – izbornik System Information (Podaci o sustavu)

General (Općenito) – System Information (Podaci o sustavu)	
System Information (Podaci o sustavu)	
BIOS Version	Prikazuje broj verzije BIOS-a.
Service Tag	Prikazuje servisnu oznaku računala.
Asset Tag	Prikazuje inventarnu pločicu računala.
Ownership Tag	Prikazuje vlasničku oznaku računala.
Manufacture Date	Prikazuje datum proizvodnje računala.
Ownership Date	Prikazuje datum početka vlasništva nad računalom.
Express Service Code	Prikazuje kôd za brzu uslugu računala.
Memory Information (Podaci o memoriji)	
Memory Installed	Prikazuje ukupnu instaliranu količinu memorije na računalu.
Memory Available	Prikazuje ukupnu dostupnu količinu memorije na računalu.
Memory Speed	Prikazuje brzinu memorije.
Memory Channel Mode	Prikazuje način rada pojedinačnog ili dvojnog kanala.
Memory Technology	Prikazuje tehnologiju koja se koristi za memoriju.
DIMM A Size	Prikazuje DIMM A veličinu memorije.
DIMM B Size	Prikazuje DIMM B veličinu memorije.
Processor Information (Podaci o procesoru)	
Processor Type	Prikazuje vrstu procesora.
Core Count	Prikazuje broj jezgri procesora.
Processor ID	Prikazuje identifikacijski kôd procesora.
Current Clock Speed	Prikazuje trenutnu brzinu procesora.
Minimum Clock Speed	Prikazuje minimalnu brzinu procesora.
Maximum Clock Speed	Prikazuje maksimalnu brzinu procesora.
Processor L2 Cache	Prikazuje veličinu L2 predmemorije procesora.
Processor L3 Cache	Prikazuje veličinu L3 predmemorije procesora.
HT Capable	Prikazuje je li procesor kompatibilan s tehnologijom HyperThreading (HT).

Tablica 3. Opcije za postavljanje sustava – izbornik System Information (Podaci o sustavu) (nastavak)

General (Općenito) – System Information (Podaci o sustavu)	
64-bit Technology	Prikazuje koristi li se 64-bitna tehnologija.
Device Information (Podaci o uređaju)	
Primary HDD	Prikazuje podatke o primarnom tvrdom disku računala.
ODD Device	Prikazuje podatke o optičkom pogonu računala.
M.2 SATA SSD	Prikazuje podatke o M.2 SATA SSD pogonu računala.
M.2 PCIe SSD-0	Prikazuje M.2 PCIe SSD podatke za računalo.
Video Controller	Prikazuje vrstu video kontrolera koje koristi računalo.
dGPU Video Controller	Prikazuje podatke o zasebnom grafičkom procesoru računala.
Video BIOS Version	Prikazuje verziju BIOS-a grafičke kartice računala.
Video Memory	Prikazuje podatke o video memoriji računala.
Panel Type	Prikazuje vrstu ploče zaslona računala.
Native Resolution	Prikazuje prirodnu razlučivost računala.
Audio Controller	Prikazuje podatke o audio kontroleru koji se koristi na računalu.
Wi-Fi Device	Prikazuje podatke o bežičnom uređaju računala.
Bluetooth Device	Prikazuje podatke o Bluetooth uređaju računala.
Battery Information	Prikazuje podatke o zdravlju baterije.
Boot Sequence (Redoslijed pokretanja sustava)	
Boot Sequence	Prikazuje redoslijed pokretanja sustava.
Boot List Option	Prikazuje dostupne opcije pokretanja sustava.
Advanced Boot Options (Napredne opcije pokretanja sustava)	
Enable Legacy Option ROMs	Omogućuje/onemogućuje ROM opcije starijeg uređaja.
Enable Attempt Legacy Boot	Omogućuje ili onemogućuje naslijeđeno pokretanje.
UEFI Boot Path Security	Omogućuje/onemogućuje sustavu da od korisnika traži unos lozinke administratora prilikom pokretanja UEFI putanje pokretanja sustava iz izbornika pokretanja sustava putem tipke F12.
Date/Time	Prikazuje trenutni datum u formatu MM/DD/GG te trenutno vrijeme u formatu HH:MM:SS AM/PM.

Tablica 4. Opcije za postavljanje sustava – izbornik System Configuration (Konfiguracija sustava)

System Configuration (Konfiguracija sustava)	
Integrated NIC	Upravlja ugrađenim LAN kontrolerom.
Enable UEFI Network Stack	Omogućuje/onemogućuje UEFI istek mreže.
SATA Operation	Konfigurira način rada kontrolera integriranog SATA tvrdog pogona.
Drives	Omogućuje/onemogućuje različite pogone na ploči.
SMART Reporting	Omogućuje/onemogućuje funkciju SMART Reporting (Pametno izvješćivanje) tijekom pokretanja sustava.
USB Configuration (USB konfiguracija)	
Enable Boot Support	Omogućuje/onemogućuje pokretanje s USB uređaja za masovnu pohranu kao što je vanjski tvrdi pogon, optički pogon i USB pogon.
Enable External USB Port	Omogućuje/onemogućuje pokretanje s USB uređaja za masovnu pohranu spojenog na vanjski USB priključak.

Tablica 4. Opcije za postavljanje sustava – izbornik System Configuration (Konfiguracija sustava) (nastavak)

System Configuration (Konfiguracija sustava)	
Audio	Omogućuje/onemogućuje ugrađeni audiokontroler.
Keyboard Illumination	Omogućuje odabir načina rada značajke osvjetljenja tipkovnice.
Keyboard Backlight with AC	Kad je pozadinsko osvjetljenje omogućeno, ako pritisnete tipke Fn+F10 da biste onemogućili pozadinsko osvjetljenje, ono će ostati isključeno neovisno o stanju napajanja.
Miscellaneous Devices	Omogućuje/onemogućuje različite ugrađene uređaje.
Enable Camera	Omogućuje ili onemogućuje kameru.

Tablica 5. Opcije za postavljanje sustava – izbornik Video

Video	
LCD Brightness	Koristi se za postavljanje svjetline zaslona zasebno za baterijsko i AC napajanje.

Tablica 6. Opcije postavljanja sustava — izbornik Security (Sigurnost)

Security (Sigurnost)	
Admin Password	Omogućuje postavljanje, promjenu ili brisanje zaporke administratora.
System Password	Omogućuje postavljanje, promjenu ili brisanje zaporke sustava.
Internal HDD-0 Password	Omogućuje postavljanje, promjenu ili brisanje zaporke unutarnjeg tvrdog pogona.
M.2 SATA SSD-2 Password	Omogućuje postavljanje, promjenu ili brisanje zaporke M.2 SATA SSD pogona sustava.
Strong Password	Omogućuje/onemogućuje jake lozinke.
Password Configuration	Koristi se za definiranje minimalnog i maksimalnog brojem dopuštenih znakova za lozinku administratora i lozinku sustava.
Password Bypass	Koristi se za zaobilazanje lozinke sustava (pokretanje sustava) i upita za lozinku unutarnjeg HDD-a tijekom ponovnog pokretanja sustava.
Password Change	Omogućuje/onemogućuje promjene lozinke sustava i tvrdog pogona kada je postavljena lozinka administratora.
Non-Admin Setup Changes	Određuje jesu li dozvoljene promjene opcije postavljanja kad je postavljena lozinka administratora.
UEFI Capsule Firmware Updates	Omogućuje/onemogućuje ažuriranja BIOS-a putem paketa ažuriranja UEFI kapsule.
PTT Security	Omogućuje/onemogućuje vidljivost tehnologije Platform Trust Technology (PTT) operativnom sustavu.
Computrace(R)	Omogućuje/onemogućuje sučelje modula BIOS-a izborne usluge Computrace iz Absolute Softwarea.
CPU XD Support	Omogućuje/onemogućuje način rada Execute Disable (Onemogućeno izvršenje) procesora.
Admin Setup Lockout	Omogućuje sprječavanje korisnika od ulaznja u program za postavljanje kad je postavljena lozinka administratora.
Master Password Lockout	Onemogućuje podršku za glavnu zaporku. Da bi se ta postavka mogla promijeniti, potrebno je izbrisati zaporku tvrdog pogona.

Tablica 7. Opcije postavljanja sustava – izbornik Secure Boot (Sigurno pokretanje sustava)

Secure Boot (Sigurno pokretanje sustava)	
Secure Boot Enable	Omogućuje/onemogućuje funkciju sigurnog pokretanja sustava.
Expert Key Management (Stručno upravljanje ključevima)	

Tablica 7. Opcije postavljanja sustava – izbornik Secure Boot (Sigurno pokretanje sustava) (nastavak)

Secure Boot (Sigurno pokretanje sustava)	
Expert Key Management	Omogućuje/onemogućuje funkciju Expert Key Management (Stručno upravljanje ključevima).
Custom Mode Key Management	Odaberite korisničke vrijednosti za stručno upravljanje ključevima.

Tablica 8. Opcije za postavljanje sustava — izbornik Intel Software Guard Extensions (Intel proširenja softvera za zaštitu računala)

Intel Software Guard Extensions (Intel proširenja softvera za zaštitu računala)	
Intel SGX Enable	Omogućuje/onemogućuje Intel proširenja softvera za zaštitu računala.
Enclave Memory Size	Postavite veličinu enklave pričuvne memorije za Intel proširenja softvera za zaštitu računala.
Performance (Performanse)	
Multi Core Support	Koristi se za omogućavanje više jezgri. Zadana postavka: Enabled (Omogućeno).
Intel SpeedStep	Omogućuje/onemogućuje funkciju Intel SpeedStep. Zadana postavka: Enabled (Omogućeno).
	i NAPOMENA: Ako je ova opcija omogućena, brzina sata procesora i napon jezgre dinamički se prilagođavaju opterećenju procesora.
C-States Control	Omogućuje/onemogućuje dodatna stanja mirovanja procesora. Zadana postavka: Enabled (Omogućeno).
Intel TurboBoost	Omogućuje/onemogućuje način rada procesora Intel TurboBoost. Zadana postavka: Enabled (Omogućeno).
HyperThread control	Omogućuje/onemogućuje HyperThreading u procesoru. Zadana postavka: Enabled (Omogućeno).
Power Management (Upravljanje napajanjem)	
AC Behavior	Omogućuje automatsko uključivanje sustava kada je priključen izvor izmjeničnog napajanja.
Enable Intel Speed Shift Technology	Omogućuje/onemogućuje tehnologiju Intel Speed Shift.
Auto On Time	Omogućuje postavljanje automatskog uključivanja računala svakog dana ili na odabrani datum i u odabrano vrijeme. Ova opcija može se konfigurirati samo ako se Auto On Time (Vrijeme automatskog uključivanja) namjesti na Everyday (Svaki dan), Weekdays (Dani u tjednu) ili Selected Days (Odabrani dani). Zadana postavka: Disabled (Onemogućeno).
USB Wake Support	Omogućuje USB uređajima buđenje računala iz stanja mirovanja.
Advanced Battery Charge Configuration	Koristi se za omogućavanje Advanced Battery Charge Configuration (Napredno konfiguriranje napunjenosti baterije) od početka dana do određenog radnog razdoblja.
Primary Battery Charge Configuration	Koristi se za odabir postavki napunjenosti primarne baterije tako da se uređaj pokreće i zaustavlja ovisno o unaprijed postavljenoj razini napunjenosti. Zadana postavka: Adaptive (Prilagodljivo).
POST Behavior (POST ponašanje)	
Adapter Warnings	Koristi se za omogućavanje upozorenja adaptera. Zadana postavka: Enabled (Omogućeno).
Fn Lock Options	Omogućuje/onemogućuje način rada tipke Fn lock.

Tablica 8. Opcije za postavljanje sustava — izbornik Intel Software Guard Extensions (Intel proširenja softvera za zaštitu računala) (nastavak)

Intel Software Guard Extensions (Intel proširenja softvera za zaštitu računala)

Fastboot	Koristi se za omogućavanje brzine postupka pokretanja sustava. Zadana postavka: Thorough (Temeljito).
Extend BIOS POST Time	Koristi se za konfiguraciju dodatne odgode prije pokretanja sustava.
Full Screen Logo	Omogućuje/onemogućuje prikaz logotipa preko cijelog zaslona.
Sign of Life Indication	Omogućite ga ili onemogućite kako bi tijekom POST-a zvučnim ili vizualnim signalom označio pritisak gumba za uključivanje/isključivanje.

Tablica 9. Opcije za postavljanje sustava – izbornik Virtualization Support (Podrška virtualizaciji)

Virtualization Support (Podrška virtualizaciji)	
Virtualization	Određuje hoće li Virtual Machine Monitor (VMM) iskoristiti mogućnosti dodatnog hardvera koje pruža funkcija Intel Virtualization Technology.
VT for Direct I/O	Određuje hoće li Virtual Machine Monitor (VMM) moći iskoristiti mogućnosti dodatnog hardvera koje pruža tehnologija Intel Virtualization Technology za Direct I/O.

Tablica 10. Opcije za postavljanje sustava – izbornik Wireless (Bežično)

Wireless (Bežično)	
Wireless Switch	Određuje kojim se bežičnim uređajima može upravljati pomoću prekidača za bežičnu vezu.
Wireless Device Enable	Omogućuje/onemogućuje unutarnje bežične uređaje.

Tablica 11. Opcije za postavljanje sustava – izbornik Maintenance (Održavanje)

Maintenance (Održavanje)	
Service Tag	Prikazuje servisnu oznaku sustava.
Asset Tag	Koristi se za izradu inventarne oznake.
BIOS Downgrade	Koristi se za ažuriranje firmvera sustava na ranije verzije.
Data Wipe	Koristi se za omogućavanje sigurnog brisanja podataka sa svih unutarnjih uređaja za pohranu.
BIOS Recovery	Ova opcija korisniku omogućuje vraćanje određenih prekinutih BIOS uvjeta iz datoteke za vraćanje na primarnom disku ili na vanjskom USB ključu.

Tablica 12. Opcije za postavljanje sustava – izbornik System Logs (Dnevnic sustava)

System Logs (Dnevnic sustava)	
BIOS Events	Prikazuje BIOS događaje.
Thermal Events	Prikazuje događaje vezane uz toplinu.
Power Events	Prikazuje događaje vezane uz napajanje.

Tablica 13. Opcije za postavljanje sustava — izbornik SupportAssist System Resolution (Razlučivost sustava SupportAssist)

SupportAssist System Resolution (Razlučivost sustava SupportAssist)	
Auto OS Recovery Threshold	Služi za upravljanje tokom automatskog pokretanja sustava za konzolu za upravljanje razlučivosti sustava SupportAssist i alata Dell OS Recovery za vraćanje operativnog sustava tvrtke Dell.
SupportAssist OS Recovery	Omogućuje/onemogućuje tok pokretanja sustava za alat za vraćanje operativnog sustava SupportAssist u slučaju određenih pogrešaka sustava.

Zaporka sustava i postavljanja

Tablica 14. Zaporka sustava i postavljanja

Vrsta zaporce	Opis
Zaporka sustava	Zaporka koju morate upisati za prijavu u sustav.
Zaporka za postavljanje	Zaporka koju morate unijeti za pristup i vršenje promjena u postavkama BIOS-a računala.

Možete izraditi zaporku sustava i zaporku za postavljanje kako biste osigurali računalo.

 **OPREZ:** Značajka zaporce omogućuje osnovnu razinu sigurnosti za podatke na vašem računalu.

 **OPREZ:** Svatko može pristupiti podacima spremjenim na vašem računalu ako nisu zaključani i ostavljeni bez nadzora.

 **NAPOMENA:** Značajka Zaporka sustava i postavljanja je onemogućena.

Dodjeljivanje zaporce za postavljanje sustava

Možete dodijeliti novu **System or Admin Password (Zaporku sustava ili administratora)** samo kad je status **Not Set (Nije postavljeno)**.

Za ulaz u program za postavljanje sustava pritisnite F2 odmah nakon uključivanja ili ponovnog podizanja sustava.

- U zaslonu **System BIOS (BIOS sustava)** ili **System Setup (Programa za postavljanje sustava)**, odaberite **Security (Sigurnost)** i pritisnite Enter.
Prikazuje se zaslon **Security (Sigurnost)**.
- Odaberite **System/Admin Password (Zaporka sustava/administratora)** i izradite zaporku u polju **Enter the new password (Unos nove zaporce)**.
Koristite sljedeće upute za pridruživanje zaporce sustava:
 - Zaporka može imati da 32 znamenke.
 - Zaporka može sadržavati brojeve od 0 do 9.
 - Važe se samo mala slova, velika slova nisu dopuštena.
 - Dopuštene su samo sljedeće posebne znamenke: razmak, ("), (+), (.), (-), (.), (/), (:), ([), (\), (]), (').
- Upišite zaporku sustava koju ste ranije unijeli u polje **Confirm new password (Potvrdi novu zaporku)** i kliknite na **OK (U redu)**.
- Pritisnite Esc i poruka od vas traži da spremite promjene.
- Pritisnite Y za spremanje promjena.
Računalo se ponovno pokreće.

Brisanje ili promjena postojeće zaporce za postavljanje sustava

Provjerite je li **Password Status (status zaporce)** Unlocked (Otključano) (u postavkama sustava) prije nego što pokušate izbrisati ili promijeniti postojeću zaporku sustava i/ili postavljanja. Ne možete izbrisati ili promijeniti postojeću zaporku sustava ili postavljanja ako je **Password Status (status zaporce)** Locked (Zaključano).

Za ulaz u program za postavljanje sustava pritisnite F2 odmah nakon uključivanja ili ponovnog podizanja sustava.

- U zaslonu **System BIOS (BIOS sustava)** ili **System Setup (Program za postavljanje sustava)**, odaberite **System Security (Sigurnost sustava)** i pritisnite Enter.
Prikazuje se zaslon **System Security (Sigurnost sustava)**.
- U zaslonu **System Security (Sigurnost sustava)** potvrdite da je **Password Status (Status zaporce) Unlocked (Otključano)**.
- Odaberite **System Password (Zaporku sustava)**, dodajte ili obrišite postojeću zaporku sustava i pritisnite Enter ili Tab.
- Odaberite **Setup Password (Zaporku postavljanja)**, dodajte ili obrišite postojeću zaporku postavljanja i pritisnite Enter ili Tab.

 **NAPOMENA:** Ako promijenite zaporku sustava i/ili postavljanja, ponovno unesite novu zaporku na upit. Ako izbrisate zaporku sustava i/ili postavljanja, potvrdite brisanje na upit.

5. Pritisnite Esc i poruka od vas traži da spremite promjene.
6. Pritisnite Y za spremanje promjena i izlaz iz programa za postavljanje sustava. Računalo se ponovo pokreće.

Brisanje postavki CMOS-a

 **OPREZ:** Brisanjem postavki CMOS-a resetirat ćete postavke BIOS-a na računalu.

1. Uklonite poklopac kućišta.
2. Uklonite bateriju.
3. Uklonite bateriju s matične ploče.
4. Pričekajte jednu minutu.
5. Ponovno postavite bateriju na matičnoj ploči.
6. Ponovno postavite bateriju.
7. Ponovno postavite poklopac kućišta.

Brisanje zaporki BIOS-a (Postavljanje sustava) i sustava

Obratite se Dellovoj tehničkoj podršci ako želite izbrisati zaboravljene zaporkе. Više informacija potražite na www.dell.com/contactdell.

Rješavanje problema

Dijagnostika poboljšanog testiranja računala prije podizanja sustava (ePSA)

ePSA dijagnostika (poznata i kao dijagnostika sustava) izvršava cjelovitu provjeru hardvera. ePSA dijagnostika ugrađena je u BIOS i BIOS je interno pokreće. Ugrađena dijagnostika sustava pruža skup opcija za određene uređaje ili grupe uređaja koje vam omogućuju da:

- automatski pokrenete testove ili u interaktivnom načinu rada
- ponovite testove
- prikažete ili spremite rezultate testa
- pokrenete temeljite testove za uvođenje dodatnih opcija testiranja radi pružanja dodatnih informacija o uređajima u kvaru
- pregledate poruke o statusu koje vas informiraju ako su testovi uspješno završeni
- pregledate poruke o pogreškama koje vas informiraju o problemima do kojih je došlo tijekom testiranja

i **NAPOMENA:** Neki testovi za određene uređaje zahtijevaju interakciju s korisnikom. Uvijek budite pri računalnom terminalu prilikom izvođenja dijagnostičkih testova.

Pokretanje ePSA dijagnostika

1. Uključite računalo.
2. Kada se računalo podiže, pritisnite tipku F12 kada se prikaže logotip Dell.
3. Na zaslону izbornika za podizanje odaberite opciju **Diagnostics (Dijagnostika)**.
4. Kliknite tipku strelice u donjem lijevom kutu. Otvora se naslovna strana dijagnostike.
5. Pritisnite strelicu u donjem desnom kutu da biste otišli na popis stranica. Navedene su otkrivene stavke.
6. Ako želite pokrenuti dijagnostički test na određenom uređaju pritisnite Esc i kliknite na **Yes (Da)** kako biste zaustavili dijagnostički test.
7. Odaberite uređaj s lijeve ploče i kliknite na **Run Tests (Pokreni testove)**.
8. Ako postoje neki problemi, prikazuju se kodovi pogreške. Zabilježite kôd pogreške i kontrolni broj pa se obratite tvrtki Dell.

Svjetla dijagnostike sustava

Svjetlo statusa baterije

Označava status napajanja i baterije.

Puno bijelo — Adapter napajanja je priključen i baterija ima više od 5 posto napunjenosti.

Žuto — Računalo radi na bateriji i baterija ima manje od 5 posto napunjenosti.

Off (Isključeno)

- Adapter napajanja je priključen i baterija je potpuno napunjena.
- Računalo radi na bateriji i baterija ima više od 5 posto napunjenosti.
- Računalo je u stanju mirovanja, hibernacije ili je isključeno.

Svjetla napajanja i statusa baterije trepere žuto zajedno sa šiframa zvučnih signala označavaju kvarove.

Na primjer, svjetla napajanja i statusa baterije trepere žuto dva puta uz pauzu, a potom trepere bijelo tri puta uz pauzu. Ovaj obrazac 2,3 nastavlja se sve do isključenja računala označavajući da je detektirano da nema memorije ili RAM-a.

Sljedeća tablica prikazuje različita napajanja i šablone svjetla statusa baterije i pridružene probleme.

Tablica 15. LED kodovi

Kodovi dijagnostičkih indikatora	Opis problema
2,1	Kvar procesora
2,2	Matična ploča: kvar BIOS-a ili ROM-a (Read-Only Memory)
2,3	Nije otkrivena memorija ili RAM (Random-Access Memory)
2,4	Kvar memorije ili RAM-a (Random-Access Memory)
2,5	Ugrađena neispravna memorija
2,6	Pogreška matične ploče ili skupa čipova
2,7	Kvar zaslona
3,1	Kvar baterije na matičnoj ploči
3,2	Kvar PCI, video kartice/čipa
3,3	Slika za vraćanje nije pronađena
3,4	Slika za vraćanje je pronađena ali nije valjana
3,5	Kvar sabirnice napajanja
3,6	Nedovršen System BIOS Flash
3,7	Pogreška sučelja Management Engine (ME)

Svjetlo statusa kamere: Označavaju da li se koristi kamera.

- Puno bijelo — kamera se koristi.
- Isključeno — kamera se ne koristi.

Svjetlo statusa tipke Caps Lock: Označava je li omogućena ili onemogućena tipka Caps Lock.

- Puno bijelo — Caps Lock je omogućen.
- Isključeno — Caps Lock je onemogućen.

Oporavak operacijskog sustava

Kada vaše računalo ne može podići operacijski sustav čak i nakon više pokušaja, automatski pokreće alat Dell SupportAssist OS Recovery.

Dell SupportAssist OS Recovery samostalni je alat koji je predinstaliran na svim Dell računalima s Windows 10 operacijskim sustavom. Sastoji se od alata za dijagnosticiranje i rješavanje poteškoća koje se mogu dogoditi prije podizanja računala u operacijski sustav. Omogućuje dijagnosticiranje hardverskih problema, popravak računala, sigurnosno kopiranje podataka ili oporavak računala u tvorničko stanje.

Možete ga i preuzeti sa stranice Dell Support (Podrška Della) za rješavanje poteškoća i popravak računala kada ne uspije podići primarni operacijski sustav zbog zatajivanja softvera ili hardvera.

Više informacija o alatu Dell SupportAssist OS Recovery pronađite u *Korisničkom vodiču alata Dell SupportAssist OS Recovery* na adresi www.dell.com/support.

Ažuriranje BIOS-a flashanjem (USB ključ)

1. Slijedite postupak od 1. do 7. koraka u odlomku „Ažuriranje BIOS-a flashiranjem” kako biste preuzeli najnoviji program za postavljanje BIOS-a.
2. Stvorite USB pogon za podizanje sustava. Za više pojedinosti pogledajte članak baze znanja pod oznakom [SLN143196](http://www.dell.com/support) na adresi www.dell.com/support.
3. Kopirajte program za postavljanje BIOS-a na USB pogon za podizanje sustava.
4. Priključite USB pogon za podizanje sustava na računalo kojem je potrebno ažuriranje BIOS-a.
5. Ponovno pokrenite računalo i pritisnite **F12** kada se na zaslonu pojavi Dellov logotip.

6. Podignite sustav s USB pogona iz **jednokratnog izbornika za podizanje sustava**.
7. Unesite naziv datoteke programa za postavljanje BIOS-a i pritisnite **Enter**.
8. Pojavit će se **BIOS Update Utility (Uslužni program za ažuriranje BIOS-a)**. Slijedite upute na zaslonu za dovršetak ažuriranja BIOS-a.

Ažuriranje BIOS-a Flash postupkom

Možda ćete trebati ažurirati BIOS kad ažuriranje bude dostupno ili nakon zamjene matične ploče.

Slijedite ove upute za ažuriranje BIOS-a flash postupkom:

1. Uključite računalo.
2. Idite na www.dell.com/support.
3. Kliknite **Product support** (Podrška proizvodu), upišite servisnu oznaku računala i kliknite **Send** (Pošalji).

 **NAPOMENA:** Ako nemate servisnu oznaku, koristite funkciju automatskog otkrivanja ili ručno pretražite za svoj model računala.

4. Kliknite ili dotaknite **Upravljački programi i preuzimanja > Pronađi ih sam**.
5. Odaberite operacijski sustav koji je instaliran na vašem računalu.
6. Pomaknite se prema dolje i proširite **BIOS**.
7. Kliknite **Preuzmi** za preuzimanje najnovije verzije BIOS-a za vaše računalo.
8. Po završetku preuzimanja, navigirajte do mape gdje ste spremili datoteku za ažuriranje BIOS-a.
9. Dva puta kliknite ikonu datoteke za ažuriranje BIOS-a i slijedite upute na zaslonu.

Uključivanje i isključivanje napajanja za Wi-Fi

Ako vaše računalo ne može pristupiti internetu zbog problema s povezivanjem s Wi-Fi mrežom, isključite i ponovno uključite Wi-Fi. U sljedećem postupku pronaći ćete upute za uključivanje i isključivanje funkcije Wi-Fi:

 **NAPOMENA:** Neki pružatelji internetske usluge nude kombinirani uređaj modema i usmjerivača.

1. Isključite računalo.
2. Isključite modem.
3. Isključite bežični usmjerivač.
4. Pričekajte 30 sekundi.
5. Uključite bežični usmjerivač.
6. Uključite modem.
7. Uključite računalo.

Omogućavanje memorije Intel Optane

1. Na programskoj traci kliknite okvir za pretraživanje i upišite **Intel Rapid Storage Technology** (Intel Rapid Storage tehnologija).
2. Kliknite na **Intel Rapid Storage Technology** (Intel Rapid Storage tehnologija).
Otvora se prozor **Intel Rapid Storage Technology** (Intel Rapid Storage tehnologija).
3. Na kartici **Status** kliknite na **Enable** (Omogući) da biste omogućili Intel Optane memoriju.
4. Na zaslonu upozorenja odaberite kompatibilni brzi pogon, a zatim kliknite na **Yes** (Da) za nastavak omogućivanja memorije Intel Optane.
5. Kliknite na **Intel Optane memory (Intel Optane memorija) Reboot (Ponovno pokreni)** da biste dovršili omogućavanje memorije Intel Optane.

 **NAPOMENA:** Nakon omogućavanja memorije možda ćete aplikacije morati tri puta uzastopno pokrenuti kako bi se primijetile sve izvedbene prednosti.

Onemogućavanje memorije Intel Optane

OPREZ: Ne pokušavajte ukloniti upravljački program tehnologije Intel Rapid Storage nakon što onemogućite Intel Optane memoriju jer će se u suprotnom pojaviti pogreška i prikazati plavi zaslon. Korisničko sučelje za Intel Rapid Storage Technology može se ukloniti bez deinstaliranja upravljačkog programa.

NAPOMENA: Potrebno je onemogućiti Intel Optane memoriju prije uklanjanja SATA uređaja za pohranu kojeg ubrzava Intel Optane memorijski modul na računalo.

1. Na programskoj traci kliknite okvir za pretraživanje i upišite **Intel Rapid Storage Technology** (Intel Rapid Storage tehnologija).
2. Kliknite na **Intel Rapid Storage Technology** (Intel Rapid Storage tehnologija). Otvora se prozor **Intel Rapid Storage Technology** (Intel Rapid Storage tehnologija).
3. Na kartici **Intel Optane memory** (Intel Optane memorija) kliknite **Disable** (Onemogućiti) da biste onemogućili Intel Optane memoriju.

NAPOMENA: Za računala na kojima je Intel Optane memorije primarno mjesto za pohranu, nemojte onemogućiti Intel Optane memoriju. Opcija **Disable** (Onemogućiti) bit će zasivljena.

4. Kliknite **Yes** (Da) ako prihvaćate upozorenje. Prikazuje se postupak onemogućavanja.
5. Kliknite **Reboot** (Ponovno pokreni) da biste dovršili onemogućavanje memorije Intel Optane i ponovo pokrenuli računalo.

Oslobađanje statičkog elektriciteta

Zaostali statički elektricitet ostaje zadržava se u računalo čak i nakon njegova isključivanja ili uklanjanja baterije. Sljedeći postupak daje upute za postupak pražnjenja statičkog elektriciteta:



1. Isključite računalo.
2. Izvucite adapter napajanja iz računala.
3. Pritisnite i držite gumb za uključivanje oko 15 sekundi kako biste ispraznili zaostali elektricitet.
4. Priključite adapter napajanja u računalo.
5. Uključite računalo.

Dobivanje pomoći i kontaktiranje tvrtke Dell

Izvori za samopomoć

Informacije i pomoć o Dell proizvodima i uslugama korištenjem ovih mrežnih izvora za samopomoć:

Tablica 16. Izvori za samopomoć

Izvori za samopomoć	Lokacija resursa
Informacije o Dell proizvodima i uslugama	www.dell.com
Aplikacija My Dell	
Savjeti	
Kontaktirajte podršku	U Windows tražilici upišite <code>Contact Support</code> i pritisnite <code>Enter</code> .
Pomoć na mreži za operacijski sustav	www.dell.com/support/windows
Informacije o rješavanju problema, korisničke priručnike, upute za postavljanje, specifikacije o proizvodu, blogovi s tehničkom pomoći, upravljački programi, ažuriranja softvera itd.	www.dell.com/support
Članci Dellove baze znanja koji pokrivaju različita računalna pitanja i nedoumice.	<ol style="list-style-type: none"> 1. Idite na www.dell.com/support. 2. Unesite temu ili ključnu riječ u okvir Search (Pretraga). 3. Kliknite Search (Traži) da biste dohvatili povezane članke.
Saznajte više podataka o svojem proizvodu kako slijedi: <ul style="list-style-type: none"> • Specifikacije proizvoda • Operacijski sustav • Postavljanje i upotreba proizvoda • Sigurnosno kopiranje podataka • Rješavanje problema i dijagnostika • Vraćanje sustava na tvorničke postavke i oporavak • Informacije o BIOS-u 	Pogledajte <i>Me and My Dell</i> (Ja i moj Dell) www.dell.com/support/manuals . Da biste pronašli relevantnu stranicu <i>Me and My Dell</i> (Ja i moj Dell) za svoj proizvod, utvrdite svoj uređaj na jedan od sljedećih načina: <ul style="list-style-type: none"> • Odaberite Detect Product (Otkrij proizvod). • Pronađite svoj proizvod na padajućem izborniku u odjeljku View Products (Pregled proizvoda). • Unesite Service tag number (Broj servisne oznake) ili Product ID (ID proizvoda) u traku za pretraživanje.

Kontaktiranje tvrtke Dell

Za kontaktiranje tvrtke Dell radi prodaje, tehničke podrške ili problema s korisničkom uslugom, pogledajte www.dell.com/contactdell.

i **NAPOMENA:** Dostupnost ovisi o državi/regiji i proizvodu, tako da neke usluge možda neće biti dostupne u vašoj državi/regiji.

i **NAPOMENA:** Ako nemate aktivnu vezu s internetom, podatke za kontakt možete naći na računu kojeg ste dobili prilikom kupnje proizvoda, otpremnici, računu ili katalogu proizvoda tvrtke Dell.