

# Inspiron 3782

## Manuale di servizio



## Messaggi di N.B., Attenzione e Avvertenza

 **N.B.:** un messaggio N.B. (Nota Bene) indica informazioni importanti che contribuiscono a migliorare l'utilizzo del prodotto.

 **ATTENZIONE:** un messaggio di **ATTENZIONE** evidenzia la possibilità che si verifichi un danno all'hardware o una perdita di dati ed indica come evitare il problema.

 **AVVERTENZA:** un messaggio di **AVVERTENZA** evidenzia un potenziale rischio di danni alla proprietà, lesioni personali o morte.

<b>Capitolo 1: Prima di intervenire sui componenti interni del computer</b> .....	<b>9</b>
Operazioni preliminari.....	9
<b>Capitolo 2: Dopo aver effettuato interventi sui componenti interni del computer</b> .....	<b>10</b>
<b>Capitolo 3: Istruzioni di sicurezza</b> .....	<b>11</b>
Protezione dalle scariche elettrostatiche (ESD).....	11
Kit di servizio ESD .....	12
Trasporto dei componenti sensibili.....	13
<b>Capitolo 4: Strumenti consigliati</b> .....	<b>14</b>
<b>Capitolo 5: Elenco viti</b> .....	<b>15</b>
<b>Capitolo 6: Rimozione dell'unità ottica</b> .....	<b>17</b>
Procedura.....	17
<b>Capitolo 7: Ricollocamento dell'unità ottica</b> .....	<b>19</b>
Procedura.....	19
<b>Capitolo 8: Rimozione del coperchio della base</b> .....	<b>21</b>
Prerequisiti.....	21
Procedura.....	21
<b>Capitolo 9: Ricollocamento del coperchio della base</b> .....	<b>23</b>
Procedura.....	23
Post-requisiti.....	24
<b>Capitolo 10: Rimozione della batteria</b> .....	<b>25</b>
Precauzioni per le batterie agli ioni di litio.....	25
Prerequisiti.....	25
Procedura.....	25
<b>Capitolo 11: Ricollocamento della batteria</b> .....	<b>27</b>
Precauzioni per le batterie agli ioni di litio.....	27
Procedura.....	27
Post-requisiti.....	28
<b>Capitolo 12: Rimozione dei moduli di memoria</b> .....	<b>29</b>
Prerequisiti.....	29
Procedura.....	29
<b>Capitolo 13: Ricollocamento dei moduli di memoria</b> .....	<b>30</b>

Procedura.....	30
Post-requisiti.....	30
<b>Capitolo 14: Rimozione della scheda per reti senza fili.....</b>	<b>31</b>
Prerequisiti.....	31
Procedura.....	31
<b>Capitolo 15: Ricollocamento della scheda per reti senza fili.....</b>	<b>33</b>
Procedura.....	33
Post-requisiti.....	33
<b>Capitolo 16: Rimozione della scheda del connettore dell'unità ottica.....</b>	<b>34</b>
Prerequisiti.....	34
Procedura.....	34
<b>Capitolo 17: Riposizionamento della scheda del connettore dell'unità ottica.....</b>	<b>35</b>
Procedura.....	35
Post-requisiti.....	35
<b>Capitolo 18: Rimozione della batteria pulsante.....</b>	<b>36</b>
Prerequisiti.....	36
Procedura.....	36
<b>Capitolo 19: Ricollocamento della batteria pulsante.....</b>	<b>37</b>
Procedura.....	37
Post-requisiti.....	37
<b>Capitolo 20: Rimozione dell'unità a stato solido.....</b>	<b>38</b>
Prerequisiti.....	38
Procedura.....	38
<b>Capitolo 21: Ricollocamento dell'unità a stato solido.....</b>	<b>40</b>
Procedura.....	40
Post-requisiti.....	40
<b>Capitolo 22: Rimozione del disco rigido.....</b>	<b>41</b>
Prerequisiti.....	41
Procedura.....	41
<b>Capitolo 23: Ricollocamento del disco rigido.....</b>	<b>43</b>
Procedura.....	43
Post-requisiti.....	44
<b>Capitolo 24: Rimozione del touchpad.....</b>	<b>45</b>
Prerequisiti.....	45
Procedura.....	45
<b>Capitolo 25: Ricollocamento del touchpad.....</b>	<b>47</b>

Procedura.....	47
Post-requisiti.....	48
<b>Capitolo 26: Rimozione degli altoparlanti.....</b>	<b>49</b>
Prerequisiti.....	49
Procedura.....	49
<b>Capitolo 27: Ricollocamento degli altoparlanti.....</b>	<b>50</b>
Procedura.....	50
Post-requisiti.....	50
<b>Capitolo 28: Rimozione del dissipatore di calore.....</b>	<b>51</b>
Prerequisiti.....	51
Procedura.....	51
<b>Capitolo 29: Ricollocamento del dissipatore di calore.....</b>	<b>52</b>
Procedura.....	52
Post-requisiti.....	52
<b>Capitolo 30: Rimozione della porta dell'adattatore di alimentazione.....</b>	<b>53</b>
Rimozione del gruppo dello schermo.....	53
Prerequisiti.....	53
Procedura.....	53
Procedura.....	55
<b>Capitolo 31: Ricollocamento della porta dell'adattatore di alimentazione.....</b>	<b>57</b>
Procedura.....	57
Ricollocamento del gruppo dello schermo.....	57
Procedura.....	58
Post-requisiti.....	59
<b>Capitolo 32: Rimozione del gruppo dello schermo.....</b>	<b>60</b>
Prerequisiti.....	60
Procedura.....	60
<b>Capitolo 33: Ricollocamento del gruppo dello schermo.....</b>	<b>63</b>
Procedura.....	63
Post-requisiti.....	64
<b>Capitolo 34: Rimozione della scheda di I/O.....</b>	<b>65</b>
Prerequisiti.....	65
Procedura.....	65
<b>Capitolo 35: Ricollocamento della scheda di I/O.....</b>	<b>66</b>
Procedura.....	66
Post-requisiti.....	66
<b>Capitolo 36: Rimozione della scheda del pulsante di Accensione.....</b>	<b>67</b>

Prerequisiti.....	67
Procedura.....	67
<b>Capitolo 37: Ricollocamento della scheda del pulsante di Accensione.....</b>	<b>69</b>
Procedura.....	69
Post-requisiti.....	70
<b>Capitolo 38: Rimozione della scheda di sistema.....</b>	<b>71</b>
Prerequisiti.....	71
<b>Capitolo 39: Ricollocamento della scheda di sistema.....</b>	<b>72</b>
Procedura.....	72
Post-requisiti.....	73
Inserimento del numero di servizio nel BIOS.....	74
<b>Capitolo 40: Rimozione del pulsante di accensione con lettore di impronte digitali.....</b>	<b>75</b>
Prerequisiti.....	75
Procedura.....	75
<b>Capitolo 41: Ricollocamento del pulsante di accensione con lettore di impronte digitali.....</b>	<b>77</b>
Procedura.....	77
Post-requisiti.....	77
<b>Capitolo 42: Rimozione del gruppo del supporto per i polsi e tastiera.....</b>	<b>79</b>
Prerequisiti.....	79
Procedura.....	79
<b>Capitolo 43: Ricollocamento del gruppo del supporto per i polsi e tastiera.....</b>	<b>81</b>
Procedura.....	81
Post-requisiti.....	81
<b>Capitolo 44: Rimozione della cornice dello schermo.....</b>	<b>83</b>
Prerequisiti.....	83
Procedura.....	83
<b>Capitolo 45: Ricollocamento della cornice dello schermo.....</b>	<b>84</b>
Procedura.....	84
Post-requisiti.....	84
<b>Capitolo 46: Rimozione della fotocamera.....</b>	<b>85</b>
Prerequisiti.....	85
Procedura.....	85
<b>Capitolo 47: Ricollocamento della fotocamera.....</b>	<b>86</b>
Procedura.....	86
Post-requisiti.....	86
<b>Capitolo 48: Rimozione del pannello dello schermo.....</b>	<b>87</b>

Prerequisiti.....	87
Procedura.....	87
<b>Capitolo 49: Ricollocamento del pannello dello schermo.....</b>	<b>89</b>
Procedura.....	89
Post-requisiti.....	90
<b>Capitolo 50: Rimozione dei cardini dello schermo.....</b>	<b>91</b>
Prerequisiti.....	91
Procedura.....	91
<b>Capitolo 51: Ricollocamento dei cardini dello schermo.....</b>	<b>92</b>
Procedura.....	92
Post-requisiti.....	92
<b>Capitolo 52: Rimozione del cavo dello schermo.....</b>	<b>93</b>
Prerequisiti.....	93
Procedura.....	93
<b>Capitolo 53: Ricollocamento del cavo dello schermo.....</b>	<b>94</b>
Procedura.....	94
Post-requisiti.....	94
<b>Capitolo 54: Rimozione del gruppo coperchio posteriore dello schermo e antenna.....</b>	<b>95</b>
Prerequisiti.....	95
Procedura.....	95
<b>Capitolo 55: Ricollocamento del coperchio posteriore dello schermo e antenna.....</b>	<b>96</b>
Procedura.....	96
Post-requisiti.....	96
<b>Capitolo 56: Driver del dispositivo.....</b>	<b>97</b>
Utilità di installazione del software per chipset di Intel.....	97
Driver video.....	97
Driver seriale I/O Intel.....	97
Interfaccia Intel TXE (Trusted Execution Engine).....	97
Driver del pulsante virtuale Intel.....	97
Driver senza fili e Bluetooth.....	97
<b>Capitolo 57: Installazione di sistema.....</b>	<b>98</b>
Installazione di sistema.....	98
Inserimento del programma di installazione del BIOS.....	98
Tasti di navigazione.....	98
Boot Sequence (Sequenza di avvio).....	99
Cancellazione delle impostazioni CMOS.....	99
Cancellazione delle password del BIOS (configurazione del sistema) e del sistema.....	99
<b>Capitolo 58: Risoluzione dei problemi.....</b>	<b>100</b>



Aggiornamento del BIOS.....	100
Aggiornamento del BIOS (chiavetta USB).....	100
Diagnostica avanzata della valutazione del sistema di pre-avvio (ePSA).....	100
Esecuzione diagnostica ePSA.....	101
Indicatori di diagnostica di sistema.....	101
Ciclo di alimentazione WiFi.....	102
Rilascio dell'energia residua.....	102

**Capitolo 59: Come ottenere assistenza e contattare Dell..... 103**

# Prima di intervenire sui componenti interni del computer

 **N.B.:** Le immagini contenute in questo documento possono differire a seconda della configurazione ordinata.

## Operazioni preliminari

1. Salvare e chiudere tutti i file aperti e uscire da tutte le applicazioni in esecuzione.
2. Arrestare il computer. Fare clic su **Start** >  **Alimentazione** > **Arresta il sistema**.  
 **N.B.:** Se si utilizza un sistema operativo diverso, consultare la documentazione relativa alle istruzioni sullo spegnimento del sistema operativo.
3. Scollegare il computer e tutte le periferiche collegate dalle rispettive prese elettriche.
4. Scollegare tutti i dispositivi e le periferiche di rete collegati, come tastiera, mouse e monitor, dal computer.
5. Rimuovere qualsiasi scheda flash e disco ottico dal computer, se applicabile.









## Dopo aver effettuato interventi sui componenti interni del computer

 **ATTENZIONE:** Lasciare viti sparse o allentate all'interno del computer potrebbe danneggiarlo gravemente.

1. Ricollocare tutte le viti e accertarsi che non rimangano viti sparse all'interno del computer.
2. Collegare eventuali periferiche, cavi o dispositivi esterni rimossi prima di aver iniziato gli interventi sul computer.
3. Ricollocare eventuali schede multimediali, dischi e qualsiasi altra parte rimossa prima di aver iniziato gli interventi sul computer.
4. Collegare il computer e tutte le periferiche collegate alle rispettive prese elettriche.
5. Accendere il computer.

## Istruzioni di sicurezza

Utilizzare le seguenti istruzioni di sicurezza per proteggere il computer da danni potenziali e per garantire la propria sicurezza personale.

-  **N.B.:** Prima di effettuare interventi sui componenti interni, leggere le informazioni sulla sicurezza fornite assieme al computer. Per maggiori informazioni sulle procedure consigliate relative alla sicurezza, consultare la home page Conformità alle normative su [www.dell.com/regulatory\\_compliance](http://www.dell.com/regulatory_compliance).
-  **N.B.:** Scollegare tutte le fonti di alimentazione prima di aprire il coperchio o i pannelli del computer. Dopo aver eseguito gli interventi sui componenti interni del computer, ricollocare tutti i coperchi, i pannelli e le viti prima di collegare la presa elettrica.
-  **ATTENZIONE:** Per evitare danni al computer, assicurarsi che la superficie di lavoro sia piana e pulita.
-  **ATTENZIONE:** Per evitare danni ai componenti e alle schede, maneggiarli dai bordi ed evitare di toccare piedini e contatti.
-  **ATTENZIONE:** L'utente dovrà eseguire solo interventi di risoluzione dei problemi e le riparazioni nella misura autorizzata e secondo le direttive ricevute dal team dell'assistenza tecnica Dell. I danni dovuti alla manutenzione non autorizzata da Dell non sono coperti dalla garanzia. Consultare le istruzioni di sicurezza fornite insieme al prodotto o all'indirizzo [www.dell.com/regulatory\\_compliance](http://www.dell.com/regulatory_compliance).
-  **ATTENZIONE:** Prima di toccare qualsiasi componente interno del computer, scaricare a terra l'elettricità statica del corpo toccando una superficie metallica non verniciata, ad esempio sul retro del computer. Nel corso delle varie operazioni, toccare di tanto in tanto una superficie metallica non verniciata per scaricare l'elettricità statica eventualmente accumulata che potrebbe danneggiare i componenti interni.
-  **ATTENZIONE:** Per scollegare un cavo, afferrare il connettore o la linguetta di tiramento, non il cavo stesso. Alcuni cavi sono dotati di connettori con linguette di blocco o viti a testa zigrinata che bisogna sganciare prima di scollegare il cavo. Quando si scollegano i cavi, mantenerli allineati uniformemente per evitare di piegare eventuali piedini dei connettori. Quando si collegano i cavi, accertarsi che le porte e i connettori siano orientati e allineati correttamente.
-  **ATTENZIONE:** Premere ed estrarre eventuali schede installate nel lettore di schede multimediali.

## Protezione dalle scariche elettrostatiche (ESD)

Le scariche elettrostatiche sono una delle preoccupazioni principali quando si maneggiano componenti elettronici, in particolare se molto sensibili, come le schede di espansione, i processori, i moduli di memoria DIMM e le schede di sistema. Persino la minima scarica può danneggiare i circuiti anche in modo imprevisto, ad esempio con problemi intermittenti o una minore durata del prodotto. Mentre il settore spinge per ridurre i requisiti di alimentazione a fronte di una maggiore densità, la protezione ESD interessa sempre di più.

A causa della maggiore densità dei semiconduttori utilizzati negli ultimi prodotti Dell, ora la sensibilità ai possibili danni da elettricità statica è superiore rispetto al passato. Per questo motivo, alcuni metodi precedentemente approvati per la gestione dei componenti non sono più validi.

Due tipi di protezione contro i danni da scariche elettrostatiche sono i guasti gravi e intermittenti.

- **Guasti gravi:** rappresentano circa il 20% degli errori da ESD. Il danno provoca una perdita di funzionalità del dispositivo immediata e completa. Un esempio di guasto grave è quello di una memoria DIMM che, dopo una scossa elettrostatica, genera un sintomo "No POST/No Video" emettendo un segnale acustico di memoria mancante o non funzionante.
- **Guasti intermittenti:** rappresentano circa l'80% degli errori da ESD. L'elevato tasso di errori intermittenti indica che la maggior parte dei danni che si verificano non è immediatamente riconoscibile. Il modulo DIMM riceve una scossa elettrostatica, ma il tracciato è solo indebolito e non produce sintomi osservabili nell'immediato. La traccia indebolita può impiegare settimane o mesi prima di manifestare problemi e nel frattempo può compromettere l'integrità della memoria, errori di memoria intermittenti, ecc.

Il danno più difficile da riconoscere e risolvere i problemi è l'errore intermittente.

Per prevenire danni ESD, eseguire le seguenti operazioni:

- Utilizzare un cinturino ESD cablato completo di messa a terra. L'uso di cinturini antistatici wireless non è ammesso, poiché non forniscono protezione adeguata. Toccare lo chassis prima di maneggiarne i componenti non garantisce un'adeguata protezione alle parti più sensibili ai danni da ESD.
- Tutti questi componenti vanno maneggiati in un'area priva di elettricità statica. Se possibile, utilizzare rivestimenti antistatici da pavimento e da scrivania.
- Quando si estrae dalla confezione un componente sensibile all'elettricità statica, non rimuoverlo dall'involucro antistatico fino al momento dell'installazione. Prima di aprire la confezione antistatica, scaricare l'elettricità statica dal proprio corpo.
- Prima di trasportare un componente sensibile all'elettricità statica, riporlo in un contenitore o una confezione antistatica.

## Kit di servizio ESD

Il kit di servizio non monitorato è quello utilizzato più comunemente. Ogni kit di servizio include tre componenti principali: tappetino antistatico, cinturino da polso e cavo per l'associazione.

## Componenti del kit di servizio ESD

I componenti del kit di servizio ESD sono:

- **Tappetino antistatico:** il tappetino antistatico è disperdente ed è possibile riporvi i componenti durante le operazioni di manutenzione. Quando si utilizza un tappetino antistatico, il cinturino da polso deve essere stretto e il cavo di associazione collegato al tappetino e a un qualsiasi componente bare metal del sistema al quale si lavora. Dopodiché, è possibile rimuovere i componenti per la manutenzione dal sacchetto di protezione ESD e posizionarli direttamente sul tappetino. Gli elementi sensibili alle scariche elettrostatiche possono essere maneggiati e riposti in tutta sicurezza sul tappetino ESD, nel sistema o dentro una borsa.
- **Cinturino da polso e cavo di associazione:** il cinturino da polso e il cavo di associazione possono essere collegati direttamente al polso e all'hardware bare metal se non è necessario il tappetino ESD oppure al tappetino antistatico per proteggere l'hardware momentaneamente riposto sul tappetino. Il collegamento fisico del cinturino da polso e del cavo di associazione fra l'utente, il tappetino ESD e l'hardware è noto come "associazione". Utilizzare i kit di servizio solo con un cinturino da polso, un tappetino e un cavo di associazione. Non utilizzare mai cinturini da polso senza cavi. Tenere sempre presente che i fili interni del cinturino da polso sono soggetti a danni da normale usura e vanno controllati regolarmente con l'apposito tester per evitare accidentali danni all'hardware ESD. Si consiglia di testare il cinturino da polso e il cavo di associazione almeno una volta alla settimana.
- **Tester per cinturino da polso ESD:** i fili interni del cinturino ESD sono soggetti a usura. Quando si utilizza un kit non monitorato, è buona norma testare regolarmente il cinturino prima di ogni chiamata di servizio e, comunque, almeno una volta alla settimana. Il modo migliore per testare il cinturino da polso è utilizzare l'apposito tester. Se non si dispone di un tester per il cinturino da polso, rivolgersi alla sede regionale per richiederne uno. Per eseguire il test, collegare al tester il cavo di associazione del cinturino legato al polso e spingere il pulsante di esecuzione del test. Se il test ha esito positivo, si accende un LED verde; nel caso contrario, si accender un LED rosso.
- **Elementi di isolamento:** è fondamentale che i dispositivi sensibili alle scariche elettrostatiche, come gli alloggiamenti in plastica del dissipatore di calore, siano lontani dalle parti interne con funzione di isolamento, che spesso sono altamente cariche.
- **Ambiente operativo:** prima di implementare il kit di servizio ESD, valutare la situazione presso la sede del cliente. Ad esempio, distribuire il kit in un ambiente server è diverso dal farlo in un ambiente desktop o di un portatile. I server sono solitamente installati in rack all'interno di un data center, mentre i desktop o i portatili si trovano in genere sulle scrivanie degli uffici. Prediligere sempre un'area di lavoro ampia e piatta, priva di ingombri e sufficientemente grande da potervi riporre il kit ESD lasciando ulteriore spazio per il tipo di sistema da riparare. Inoltre, l'area di lavoro deve essere tale da non consentire scariche elettrostatiche. Prima di maneggiare i componenti hardware, controllare che i materiali isolanti presenti nell'area di lavoro, come il polistirolo e altri materiali plastici, si trovino sempre ad almeno 30 cm di distanza dalle parti sensibili.
- **Packaging ESD:** i dispositivi sensibili alle scariche elettrostatiche devono essere imballati con materiale antistatico, preferibilmente borse antistatiche. Tuttavia, il componente danneggiato deve essere sempre restituito nella stessa borsa e nello stesso imballaggio ESD del componente nuovo. La borsa ESD deve essere ripiegata e chiusa con nastro avvolto; utilizzare inoltre lo stesso materiale di imballaggio della scatola originale del componente nuovo. Al momento di rimuoverli dalla confezione, i dispositivi sensibili alle scariche elettrostatiche devono essere riposti solo su superfici di lavoro protette dalle scariche ESD e mai sopra la borsa, che è protetta solo all'interno. Questi elementi possono essere maneggiati e riposti solo sul tappetino ESD, nel sistema o dentro una borsa antistatica.
- **Trasporto dei componenti sensibili:** quando si trasportano componenti sensibili alle scariche elettrostatiche, ad esempio le parti di ricambio o componenti da restituire a Dell, per la sicurezza del trasporto è fondamentale riporli all'interno di sacchetti antistatici.

## Riepilogo della protezione ESD

Durante la manutenzione dei prodotti Dell, si consiglia che i tecnici dell'assistenza sul campo utilizzino sempre la normale protezione ESD cablata con cinturino per la messa a terra e il tappetino antistatico protettivo. Inoltre, durante la manutenzione per i tecnici è fondamentale

mantenere i componenti sensibili separati da tutte le parti dell'isolamento e utilizzare sacchetti antistatici per il trasporto dei componenti sensibili.

## Trasporto dei componenti sensibili

Quando si trasportano componenti sensibili alle scariche elettrostatiche, ad esempio le parti di ricambio o componenti da restituire a Dell, per la sicurezza del trasporto è fondamentale riporli all'interno di sacchetti antistatici.

## Sollevamento delle apparecchiature

Rispettare le seguenti linee guida nel sollevare le apparecchiature pesanti:

 **ATTENZIONE: Non sollevare pesi superiori ai 20 kg. Chiedere sempre l'aiuto necessario oppure utilizzare un dispositivo di sollevamento meccanico.**

1. Ottenere in condizioni di stabilità. Per una buona stabilità, mantenere i piedi distanziati l'uno dall'altro, con le punte rivolte all'esterno.
2. Contrarre i muscoli addominali. Gli addominali supportano la spina dorsale nell'eseguire il sollevamento, controbilanciando la forza del carico.
3. Sollevarsi facendo leva sulle gambe, anziché sulla schiena.
4. Mantenere il carico vicino. Più sarà vicino alla schiena, meno la solleciterà.
5. Mantenere la schiena dritta, sia nel sollevare che nel riporre a terra il carico. Non aggiungere il peso del corpo al carico. Evitare la torsione del corpo e della schiena.
6. Per riporre a terra il carico, ripetere gli stessi accorgimenti.

## Strumenti consigliati















Le procedure in questo documento potrebbero richiedere i seguenti strumenti:

- Cacciavite a croce #1
- Cacciavite a testa piatta
- Graffietto in plastica







## Elenco viti

- i** **N.B.:** Durante la rimozione delle viti da un componente, si consiglia di prendere nota del tipo e del numero di viti, per poi posizionarle in una scatola apposita. Ciò assicura che vengano usati numeri e tipi di viti corretti una volta sostituito il componente.
- i** **N.B.:** Alcuni computer hanno superfici magnetiche. Assicurarsi che le viti non rimangano attaccate a tali superfici durante la sostituzione di un componente.
- i** **N.B.:** Il colore della vite può variare in base alla configurazione ordinata.

**Tabella 1. Elenco viti**

Componente	Fissata al	Tipo di vite	Quantità	Immagine della vite
Coperchio della base	Gruppo del supporto per i polsi e tastiera	M2x2	2	
Coperchio della base	Gruppo del supporto per i polsi e tastiera	M2 x 4	1	
Coperchio della base	Gruppo del supporto per i polsi e tastiera	M2.5x7	7	
Batteria	Gruppo del supporto per i polsi e tastiera	M2x3	4	
Pannello dello schermo	Gruppo del coperchio posteriore dello schermo e antenna	M2x2	4	
Gruppo disco rigido	Gruppo del supporto per i polsi e tastiera	M2x3	4	
Supporto del disco rigido	Disco rigido	M3x3	4	
Dissipatore di calore	Gruppo del supporto per i polsi e tastiera	Vite M2.5 x 5	2	
Cardini	Gruppo del supporto per i polsi e tastiera	Vite M2.5 x 5	5	
Staffe dei cardini	Gruppo del coperchio posteriore dello schermo e antenna	M2.5x4	8	
Staffe dei cardini	Gruppo del coperchio posteriore dello schermo e antenna	M2x2	2	
scheda di I/O	Gruppo del supporto per i polsi e tastiera	M2 x 4	1	
supporto dell'unità ottica	Unità ottica	M2x3	2	
Scheda del connettore dell'unità ottica	Gruppo del supporto per i polsi e tastiera	Vite a testa grande M2x2	1	

**Tabella 1. Elenco viti (continua)**

<b>Componente</b>	<b>Fissata al</b>	<b>Tipo di vite</b>	<b>Quantità</b>	<b>Immagine della vite</b>
Porta dell'adattatore di alimentazione	Gruppo del supporto per i polsi e tastiera	M2x2	1	
Scheda del pulsante di alimentazione	Gruppo del supporto per i polsi e tastiera	M2x3	1	
Pulsante di alimentazione con lettore di impronte digitali (opzionale)	Gruppo del supporto per i polsi e tastiera	M2x2	1	
Unità a stato solido/Intel Optane	Gruppo del supporto per i polsi e tastiera	M2x2.2	1	
Scheda di sistema	Gruppo del supporto per i polsi e tastiera	M2 x 4	1	
Touchpad	Gruppo del supporto per i polsi e tastiera	M2x2	4	
Staffa della scheda senza fili	Scheda di sistema	M2x3	1	

## Rimozione dell'unità ottica

**i N.B.:** Prima di effettuare interventi sui componenti interni del computer, leggere le informazioni sulla sicurezza fornite con il computer e seguire la procedura in [Prima degli interventi sui componenti interni del computer](#). Dopo gli interventi sui componenti interni del computer, seguire le istruzioni descritte in [Dopo gli interventi sui componenti interni del computer](#). Per maggiori informazioni sulle procedure consigliate relative alla sicurezza, consultare la home page Conformità alle normative su [www.dell.com/regulatory\\_compliance](http://www.dell.com/regulatory_compliance).

### Procedura

1. Rimuovere la vite (M2x2) che fissa il gruppo dell'unità ottica al coperchio della base.
2. Utilizzando un cacciavite, spingere l'unità ottica attraverso lo slot per sganciare il gruppo dell'unità ottica dal relativo alloggiamento.
3. Estrarre il gruppo dell'unità ottica dall'alloggiamento corrispondente.

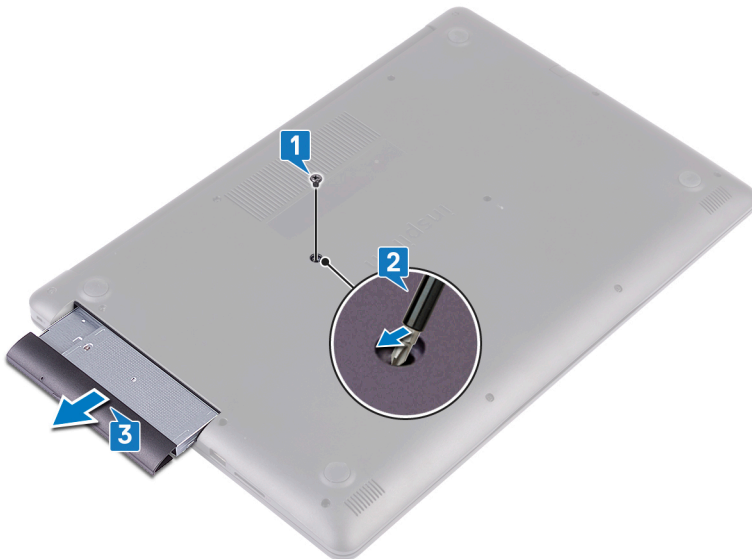

4. Rimuovere le due viti (M2x3) che fissano la staffa dell'unità ottica a quest'ultima.
5. Rimuovere la staffa dell'unità ottica dall'unità stessa.



6. Tirare con attenzione il frontalino per rimuoverlo dall'unità ottica.



# Ricollocamento dell'unità ottica

**N.B.:** Prima di effettuare interventi sui componenti interni del computer, leggere le informazioni sulla sicurezza fornite con il computer e seguire la procedura in [Prima degli interventi sui componenti interni del computer](#). Dopo gli interventi sui componenti interni del computer, seguire le istruzioni descritte in [Dopo gli interventi sui componenti interni del computer](#). Per maggiori informazioni sulle procedure consigliate relative alla sicurezza, consultare la home page Conformità alle normative su [www.dell.com/regulatory\\_compliance](http://www.dell.com/regulatory_compliance).

## Procedura

1. Allineare le linguette del frontalino dell'unità ottica ai relativi slot e far scattare il frontalino in posizione.



2. Allineare i fori per le viti sul supporto dell'unità ottica a quelli sull'unità stessa.
3. Riposizionare le due viti (M2x3) che fissano la staffa dell'unità ottica a quest'ultima.



4. Far scorrere il gruppo unità ottica nel relativo alloggiamento.
5. Allineare il foro per la vite collocato sul supporto dell'unità ottica a quello localizzato sull'unità ottica.
6. Riposizionare la vite (M2x2) che fissa il gruppo dell'unità ottica al coperchio della base.



## Rimozione del coperchio della base

**N.B.:** Prima di effettuare interventi sui componenti interni del computer, leggere le informazioni sulla sicurezza fornite con il computer e seguire la procedura in [Prima degli interventi sui componenti interni del computer](#). Dopo gli interventi sui componenti interni del computer, seguire le istruzioni descritte in [Dopo gli interventi sui componenti interni del computer](#). Per maggiori informazioni sulle procedure consigliate relative alla sicurezza, consultare la home page Conformità alle normative su [www.dell.com/regulatory\\_compliance](http://www.dell.com/regulatory_compliance).

### Prerequisiti

Rimuovere l'unità ottica.

### Procedura

1. Allentare le quattro viti di fissaggio al coperchio della base.
2. Rimuovere la vite (M2x4) che fissa il coperchio della base al gruppo del supporto per i polsi e tastiera.
3. Rimuovere le due viti (M2x2) che fissano il coperchio della base al gruppo del supporto per i polsi e tastiera.
4. Rimuovere le sette viti (M2,5x7) che fissano il coperchio della base al gruppo di poggiapolsi e tastiera.

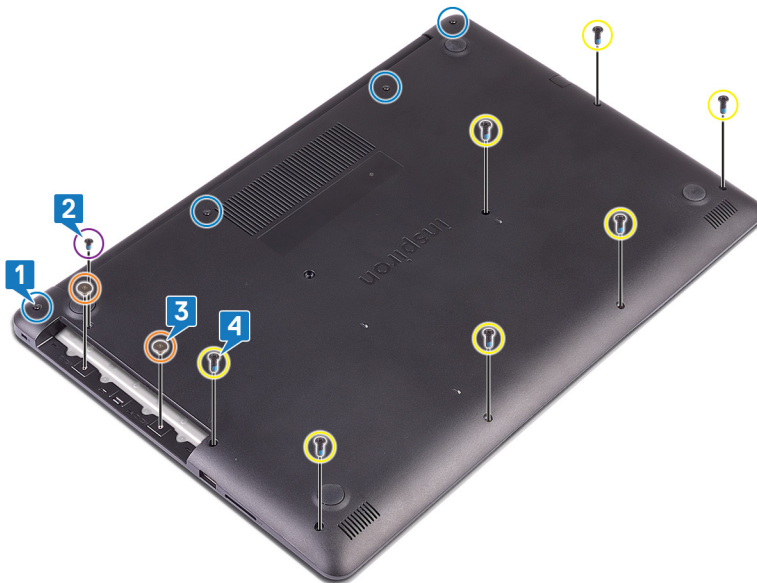

5. Fare leva sul coperchio della base partendo dall'angolo superiore sinistro della base del computer.
6. Sollevare il coperchio della base dal gruppo del supporto per i polsi e tastiera.



**i** **N.B.:** I seguenti passaggi sono applicabili solo se si desidera rimuovere altri componenti del computer.

7. Scollegare il cavo della batteria dalla scheda di sistema.

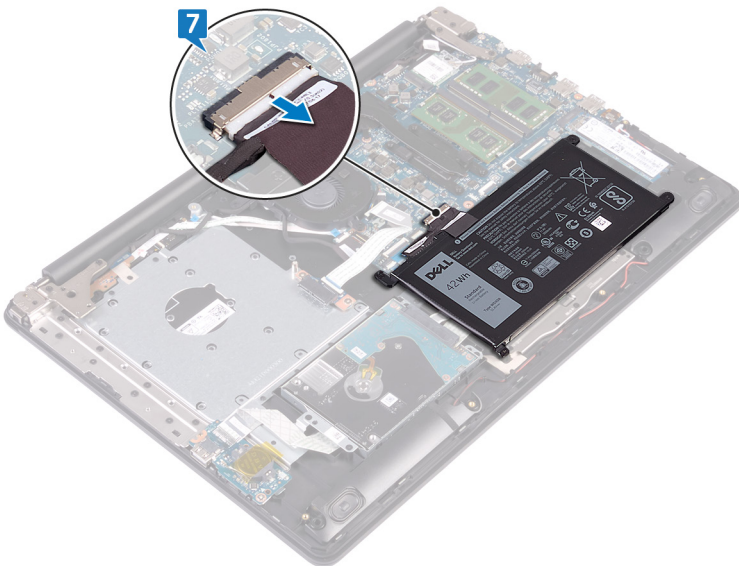

8. Premere e tenere premuto il pulsante di accensione per 5 secondi per eseguire la messa a terra del computer e prosciugare l'energia residua.

# Ricollocamento del coperchio della base

**N.B.:** Prima di effettuare interventi sui componenti interni del computer, leggere le informazioni sulla sicurezza fornite con il computer e seguire la procedura in [Prima degli interventi sui componenti interni del computer](#). Dopo gli interventi sui componenti interni del computer, seguire le istruzioni descritte in [Dopo gli interventi sui componenti interni del computer](#). Per maggiori informazioni sulle procedure consigliate relative alla sicurezza, consultare la home page Conformità alle normative su [www.dell.com/regulatory\\_compliance](http://www.dell.com/regulatory_compliance).

## Procedura

1. Collegare il cavo della batteria alla scheda di sistema (se applicabile).

**ATTENZIONE:** Per evitare di danneggiare la porta dell'adattatore di alimentazione, evitare di premere il coperchio della base contro la porta dell'adattatore di alimentazione quando si far scattare il coperchio sulla base del computer.

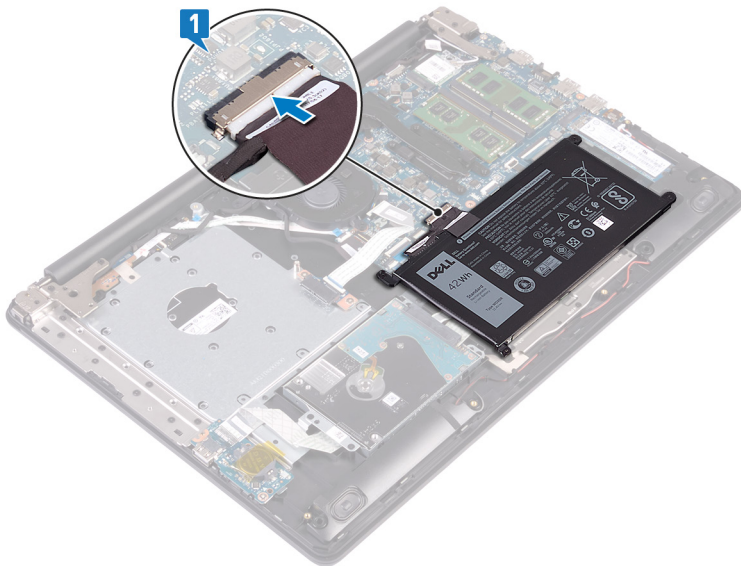

2. Collocare il coperchio della base sul gruppo del supporto per i polsi e tastiera, quindi far scattare il coperchio della base in posizione a partire dalla porta dell'adattatore di alimentazione.



3. Riposizionare le sette viti (M2.5x7) che fissano il coperchio della base al gruppo di poggiapolsi e tastiera.
4. Riposizionare le due viti (M2x2) che fissano il coperchio della base al gruppo del supporto per i polsi e tastiera.
5. Riposizionare la vite (M2x4) che fissa il coperchio della base al gruppo di poggiapolsi e tastiera.
6. Serrare le quattro viti che fissano il coperchio della base al gruppo di poggiapolsi e tastiera.

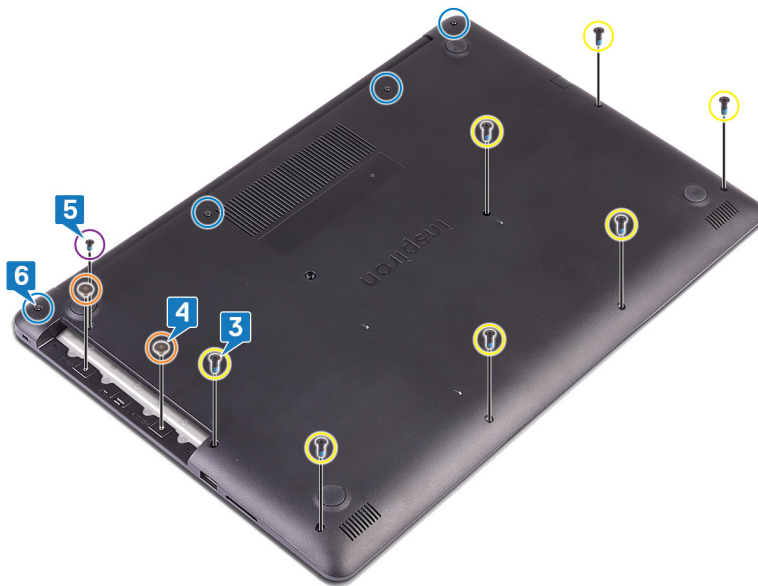

## Post-requisiti

Riposizionare l'unità ottica.

## Rimozione della batteria

**i** **N.B.:** Prima di effettuare interventi sui componenti interni del computer, leggere le informazioni sulla sicurezza fornite con il computer e seguire la procedura in [Prima degli interventi sui componenti interni del computer](#). Dopo gli interventi sui componenti interni del computer, seguire le istruzioni descritte in [Dopo gli interventi sui componenti interni del computer](#). Per maggiori informazioni sulle procedure consigliate relative alla sicurezza, consultare la home page Conformità alle normative su [www.dell.com/regulatory\\_compliance](http://www.dell.com/regulatory_compliance).

### Precauzioni per le batterie agli ioni di litio

#### ATTENZIONE:

- Fare attenzione quando si manipolano le batterie agli ioni di litio.
- Scaricare la batteria il più possibile prima di rimuoverla dal sistema. Questa operazione può essere eseguita scollegando l'adattatore CA dal sistema per consentire alla batteria di scaricarsi.
- Non comprimere, far cadere, danneggiare o perforare la batteria con corpi estranei.
- Non esporre la batteria a temperature elevate né smontarne pacchi e celle.
- Non premere con forza sulla superficie della batteria.
- Non piegare la batteria.
- Non utilizzare strumenti di alcun tipo per fare leva sulla batteria.
- Assicurarsi che tutte le viti durante la manutenzione di questo prodotto non vengano perse o inserite in modo errato, per evitare perforazioni o danni accidentali alla batteria e ad altri componenti del sistema.
- Se una batteria rimane bloccata in un dispositivo in seguito a un rigonfiamento, non tentare di estrarla: perforare, piegare o comprimere una batterie agli ioni di litio può essere pericoloso. In tale istanza, contattare per assistenza e ulteriori istruzioni.
- Se una batteria rimane bloccata in un computer in seguito a un rigonfiamento, non tentare di estrarla, in quando perforare, piegare o comprimere una batteria agli ioni di litio può essere pericoloso. In tal caso, contattare il supporto tecnico Dell per assistenza. Vedere [www.dell.com/contactdell](http://www.dell.com/contactdell).
- Acquistare sempre batterie autentiche da [www.dell.com](http://www.dell.com) o partner e rivenditori Dell autorizzati.

### Prerequisiti

1. Rimuovere l'[unità ottica](#).
2. Rimuovere il [coperchio della base](#).

### Procedura

**i** **N.B.:** Accertarsi che il cavo della batteria sia stato scollegato dalla scheda di sistema prima di eseguire la procedura descritta di seguito.

1. Rimuovere le quattro viti (M2x3) che fissano la batteria al gruppo di poggiapolsi e tastiera.
2. Sollevare la batteria dal gruppo del supporto per i polsi e tastiera.



# Ricollocamento della batteria

**N.B.:** Prima di effettuare interventi sui componenti interni del computer, leggere le informazioni sulla sicurezza fornite con il computer e seguire la procedura in [Prima degli interventi sui componenti interni del computer](#). Dopo gli interventi sui componenti interni del computer, seguire le istruzioni descritte in [Dopo gli interventi sui componenti interni del computer](#). Per maggiori informazioni sulle procedure consigliate relative alla sicurezza, consultare la home page Conformità alle normative su [www.dell.com/regulatory\\_compliance](http://www.dell.com/regulatory_compliance).

## Precauzioni per le batterie agli ioni di litio

### ATTENZIONE:

- Fare attenzione quando si manipolano le batterie agli ioni di litio.
- Scaricare la batteria il più possibile prima di rimuoverla dal sistema. Questa operazione può essere eseguita scollegando l'adattatore CA dal sistema per consentire alla batteria di scaricarsi.
- Non comprimere, far cadere, danneggiare o perforare la batteria con corpi estranei.
- Non esporre la batteria a temperature elevate né smontarne pacchi e celle.
- Non premere con forza sulla superficie della batteria.
- Non piegare la batteria.
- Non utilizzare strumenti di alcun tipo per fare leva sulla batteria.
- Assicurarsi che tutte le viti durante la manutenzione di questo prodotto non vengano perse o inserite in modo errato, per evitare perforazioni o danni accidentali alla batteria e ad altri componenti del sistema.
- Se una batteria rimane bloccata in un dispositivo in seguito a un rigonfiamento, non tentare di estrarla: perforare, piegare o comprimere una batterie agli ioni di litio può essere pericoloso. In tale istanza, contattare per assistenza e ulteriori istruzioni.
- Se una batteria rimane bloccata in un computer in seguito a un rigonfiamento, non tentare di estrarla, in quando perforare, piegare o comprimere una batteria agli ioni di litio può essere pericoloso. In tal caso, contattare il supporto tecnico Dell per assistenza. Vedere [www.dell.com/contactdell](http://www.dell.com/contactdell).
- Acquistare sempre batterie autentiche da [www.dell.com](http://www.dell.com) o partner e rivenditori Dell autorizzati.

## Procedura

1. Allineare i fori per le viti collocati sulla batteria ai fori presenti sul gruppo del supporto per i polsi e tastiera.
2. Riposizionare le quattro viti (M2x3) che fissano la batteria al gruppo di poggiapolsi e tastiera.



## Post-requisiti

1. Ricollocare il [coperchio della base](#).
2. Riposizionare l'[unità ottica](#).

## Rimozione dei moduli di memoria

**i** **N.B.:** Prima di effettuare interventi sui componenti interni del computer, leggere le informazioni sulla sicurezza fornite con il computer e seguire la procedura in [Prima degli interventi sui componenti interni del computer](#). Dopo gli interventi sui componenti interni del computer, seguire le istruzioni descritte in [Dopo gli interventi sui componenti interni del computer](#). Per maggiori informazioni sulle procedure consigliate relative alla sicurezza, consultare la home page Conformità alle normative su [www.dell.com/regulatory\\_compliance](http://www.dell.com/regulatory_compliance).

### Prerequisiti

1. Rimuovere l'unità ottica.
2. Rimuovere il coperchio della base.

### Procedura

1. Individuare i moduli di memoria nel computer.

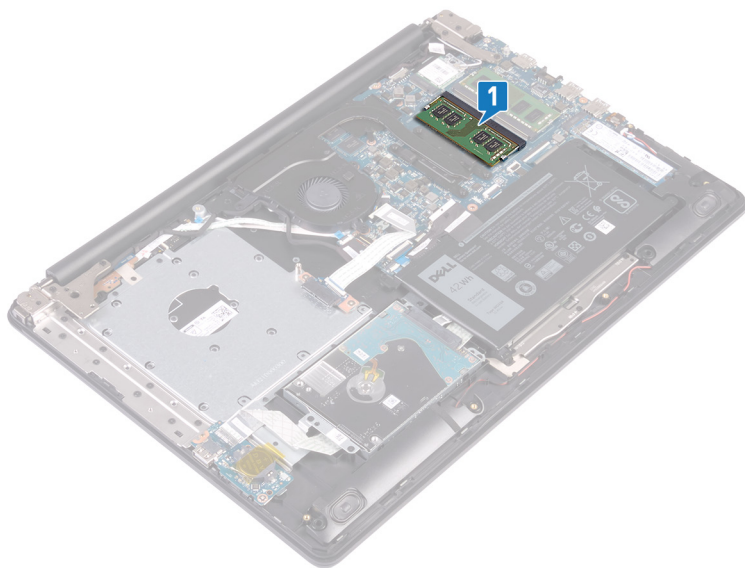

2. Utilizzare la punta delle dita per allargare delicatamente i fermagli di fissaggio su ciascuna estremità dello slot del modulo di memoria, finché il modulo non scatta fuori sede.
3. Rimuovere il modulo di memoria dallo slot corrispondente.

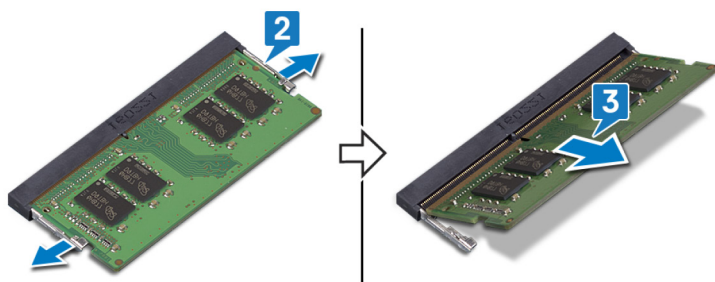

# Ricollocamento dei moduli di memoria

**N.B.:** Prima di effettuare interventi sui componenti interni del computer, leggere le informazioni sulla sicurezza fornite con il computer e seguire la procedura in [Prima degli interventi sui componenti interni del computer](#). Dopo gli interventi sui componenti interni del computer, seguire le istruzioni descritte in [Dopo gli interventi sui componenti interni del computer](#). Per maggiori informazioni sulle procedure consigliate relative alla sicurezza, consultare la home page Conformità alle normative su [www.dell.com/regulatory\\_compliance](http://www.dell.com/regulatory_compliance).

## Procedura

1. Allineare la tacca sul modulo di memoria con la linguetta sul relativo slot.
2. Far scorrere saldamente il modulo di memoria nell'alloggiamento con un'angolazione.
3. Premere il modulo di memoria finché non scatta in posizione.

**N.B.:** Se non si sente lo scatto, rimuovere il modulo di memoria e reinstallarlo.

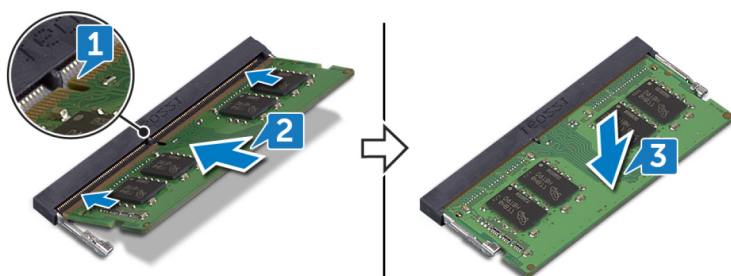

## Post-requisiti

1. Ricollocare il [coperchio della base](#).
2. Riposizionare l'[unità ottica](#).

# Rimozione della scheda per reti senza fili

**N.B.:** Prima di effettuare interventi sui componenti interni del computer, leggere le informazioni sulla sicurezza fornite con il computer e seguire la procedura in [Prima degli interventi sui componenti interni del computer](#). Dopo gli interventi sui componenti interni del computer, seguire le istruzioni descritte in [Dopo gli interventi sui componenti interni del computer](#). Per maggiori informazioni sulle procedure consigliate relative alla sicurezza, consultare la home page Conformità alle normative su [www.dell.com/regulatory\\_compliance](http://www.dell.com/regulatory_compliance).

## Prerequisiti

1. Rimuovere l'unità ottica.
2. Rimuovere il coperchio della base.

## Procedura

1. Individuare la scheda per reti senza fili nel computer.

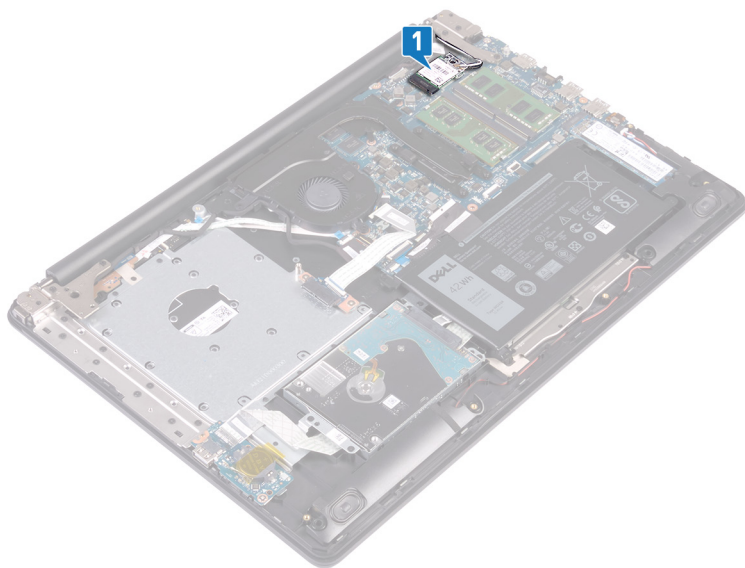

2. Rimuovere la vite (M2x3) che fissa la staffa della scheda senza fili alla scheda di sistema.
3. Far scorrere e rimuovere la staffa della scheda per reti senza fili dalla stessa scheda.
4. Utilizzando un graffietto in plastica, scollegare i cavi dell'antenna dalla scheda per reti senza fili.
5. Far scorrere e rimuovere la scheda per reti senza fili dal relativo slot.

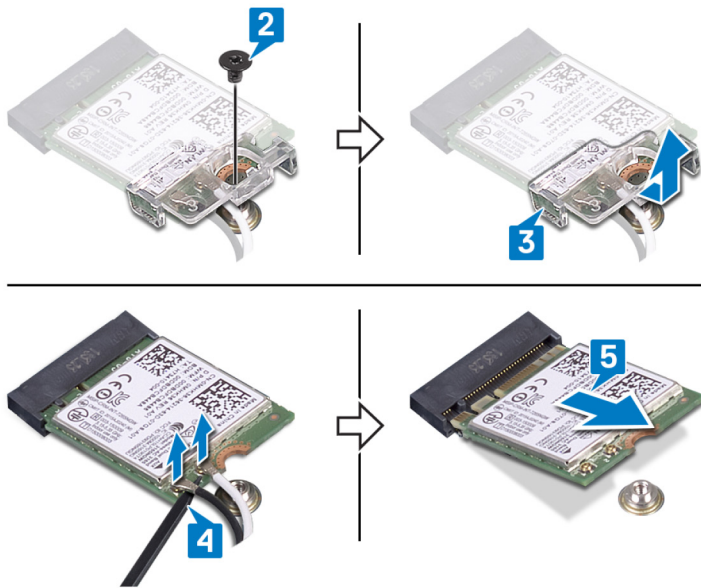

# Ricollocamento della scheda per reti senza fili

**N.B.:** Prima di effettuare interventi sui componenti interni del computer, leggere le informazioni sulla sicurezza fornite con il computer e seguire la procedura in [Prima degli interventi sui componenti interni del computer](#). Dopo gli interventi sui componenti interni del computer, seguire le istruzioni descritte in [Dopo gli interventi sui componenti interni del computer](#). Per maggiori informazioni sulle procedure consigliate relative alla sicurezza, consultare la home page Conformità alle normative su [www.dell.com/regulatory\\_compliance](http://www.dell.com/regulatory_compliance).

## Procedura

**ATTENZIONE:** Per evitare di danneggiare la scheda per reti senza fili, non posizionare i cavi sotto di essa.

1. Collegare i cavi dell'antenna alla scheda senza fili.

La seguente tabella fornisce la combinazione di colori dei cavi dell'antenna per la scheda per reti senza fili supportata dal computer.

**Tabella 2. Combinazione di colori dei cavi dell'antenna**

Connettori sulla scheda senza fili	Colore del cavo dell'antenna
Principale (triangolo bianco)	Bianco
Ausiliario (triangolo nero)	Nero

2. Far scorrere e riposizionare la staffa della scheda wireless sulla scheda stessa.
3. Allineare la tacca sulla scheda per reti senza fili alla linguetta sul relativo slot e inserire in modo angolare la scheda nello slot.
4. Riposizionare la vite (M2x3) che fissa la staffa della scheda wireless alla scheda stessa e al gruppo di poggiapolsi e tastiera.

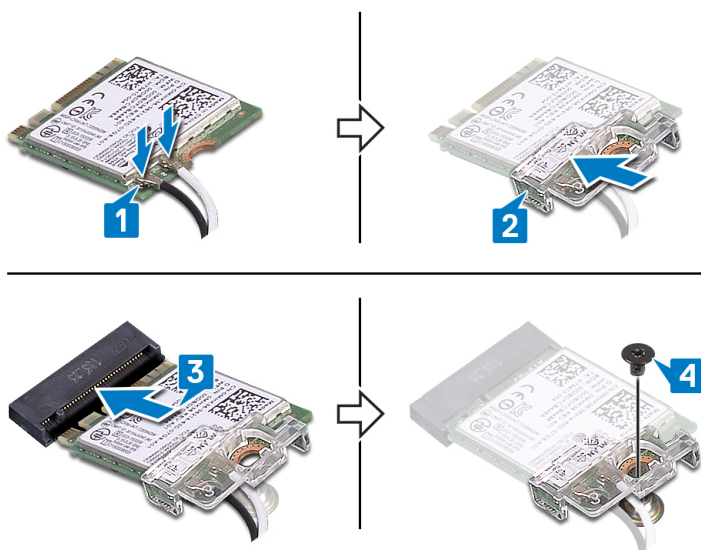

## Post-requisiti

1. Ricollocare il [coperchio della base](#).
2. Riposizionare l'[unità ottica](#).

# Rimozione della scheda del connettore dell'unità ottica

**i** **N.B.:** Prima di effettuare interventi sui componenti interni del computer, leggere le informazioni sulla sicurezza fornite con il computer e seguire la procedura in [Prima degli interventi sui componenti interni del computer](#). Dopo gli interventi sui componenti interni del computer, seguire le istruzioni descritte in [Dopo gli interventi sui componenti interni del computer](#). Per maggiori informazioni sulle procedure consigliate relative alla sicurezza, consultare la home page Conformità alle normative su [www.dell.com/regulatory\\_compliance](http://www.dell.com/regulatory_compliance).

## Prerequisiti

1. Rimuovere l'unità ottica.
2. Rimuovere il coperchio della base.

## Procedura

**i** **N.B.:** Solo per i computer dotati di unità ottica.

1. Sollevare il dispositivo di chiusura e scollegare il cavo della scheda del connettore dell'unità ottica dalla scheda di sistema.
2. Rimuovere le due viti (M2x2) di fissaggio della scheda del connettore dell'unità ottica al gruppo di poggiapolsi e tastiera.
3. Sollevare la scheda del connettore dell'unità ottica e il relativo cavo dal gruppo di poggiapolsi e tastiera.

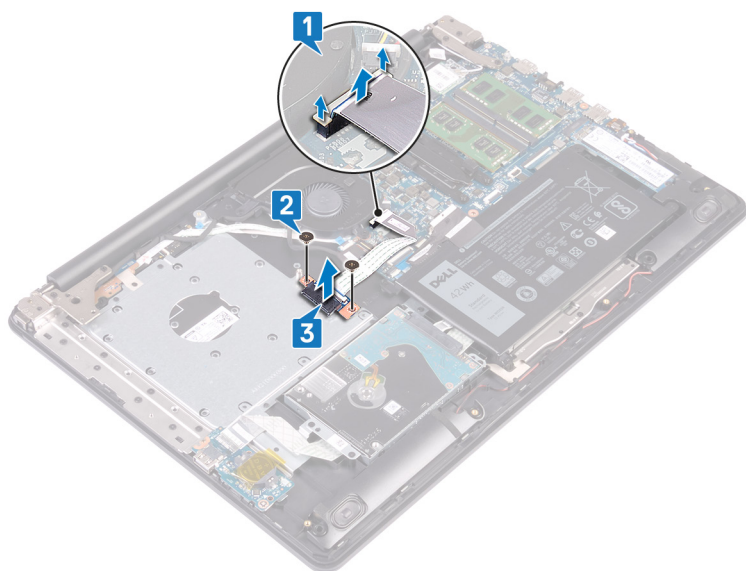

# Riposizionamento della scheda del connettore dell'unità ottica

**i N.B.:** Prima di effettuare interventi sui componenti interni del computer, leggere le informazioni sulla sicurezza fornite con il computer e seguire la procedura in [Prima degli interventi sui componenti interni del computer](#). Dopo gli interventi sui componenti interni del computer, seguire le istruzioni descritte in [Dopo gli interventi sui componenti interni del computer](#). Per maggiori informazioni sulle procedure consigliate relative alla sicurezza, consultare la home page Conformità alle normative su [www.dell.com/regulatory\\_compliance](http://www.dell.com/regulatory_compliance).

## Procedura

1. Allineare i fori per le viti presente sulla scheda del connettore dell'unità ottica ai fori per le viti sul gruppo di poggiapolsi e tastiera.
2. Riposizionare le due viti (M2x2) di fissaggio della scheda del connettore dell'unità ottica al gruppo di poggiapolsi e tastiera.
3. Collegare il cavo della scheda connettore dell'unità ottica alla scheda di sistema.
4. Chiudere il dispositivo che fissa il cavo della scheda del connettore dell'unità ottica alla scheda di sistema.

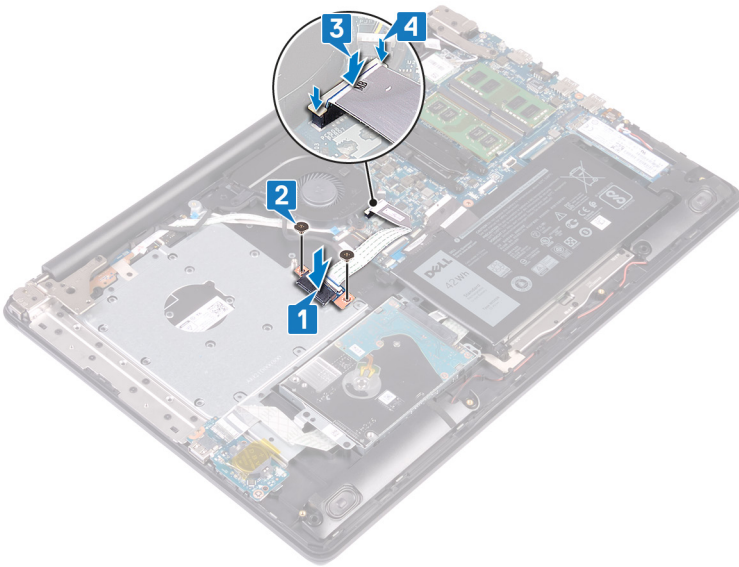

## Post-requisiti

1. Ricollocare il [coperchio della base](#).
2. Riposizionare l'[unità ottica](#).

## Rimozione della batteria pulsante

**i** **N.B.:** Prima di effettuare interventi sui componenti interni del computer, leggere le informazioni sulla sicurezza fornite con il computer e seguire la procedura in [Prima degli interventi sui componenti interni del computer](#). Dopo gli interventi sui componenti interni del computer, seguire le istruzioni descritte in [Dopo gli interventi sui componenti interni del computer](#). Per maggiori informazioni sulle procedure consigliate relative alla sicurezza, consultare la home page Conformità alle normative su [www.dell.com/regulatory\\_compliance](http://www.dell.com/regulatory_compliance).

**Δ** **ATTENZIONE:** La rimozione della batteria a bottone comporta il ripristino del programma di configurazione del BIOS alle impostazioni predefinite. Si consiglia di prendere nota delle impostazioni del programma di configurazione del BIOS prima di rimuovere la batteria a bottone.

### Prerequisiti

1. Rimuovere l'[unità ottica](#).
2. Rimuovere il [coperchio della base](#).

### Procedura

**Δ** **ATTENZIONE:** La rimozione della batteria a bottone comporta il ripristino del programma di configurazione del BIOS alle impostazioni predefinite. Prima di rimuovere la batteria a bottone, si consiglia di prendere nota delle impostazioni del programma di configurazione del BIOS.

1. Se disponibile, staccare il nastro che fissa la batteria a bottone alla scheda di I/O.
2. Utilizzando un graffietto in plastica, estrarre delicatamente la batteria pulsante dallo zoccolo della batteria presente sulla scheda di I/O.

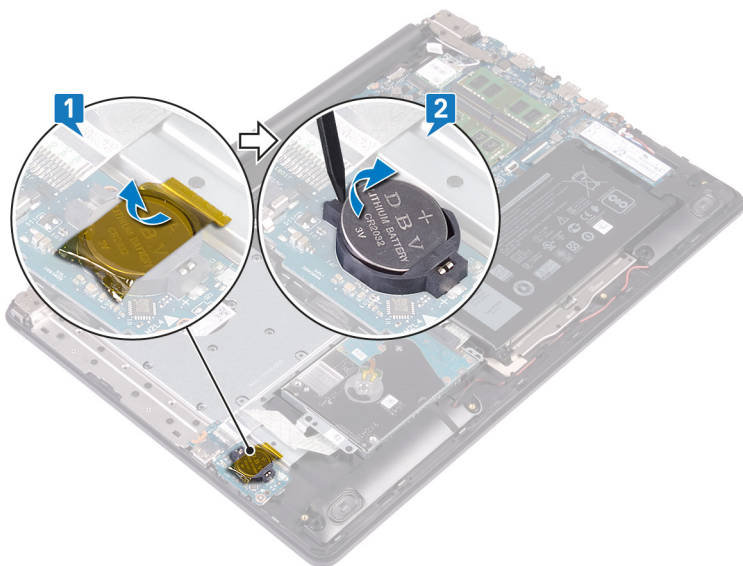

## Ricollocamento della batteria pulsante.

**i** **N.B.:** Prima di effettuare interventi sui componenti interni del computer, leggere le informazioni sulla sicurezza fornite con il computer e seguire la procedura in [Prima degli interventi sui componenti interni del computer](#). Dopo gli interventi sui componenti interni del computer, seguire le istruzioni descritte in [Dopo gli interventi sui componenti interni del computer](#). Per maggiori informazioni sulle procedure consigliate relative alla sicurezza, consultare la home page Conformità alle normative su [www.dell.com/regulatory\\_compliance](http://www.dell.com/regulatory_compliance).

### Procedura

1. Con il polo positivo verso l'alto, inserire la batteria pulsante nello zoccolo relativo sulla scheda di I/O.
2. Se disponibile, far aderire il nastro che fissa la batteria a bottone alla scheda di I/O.

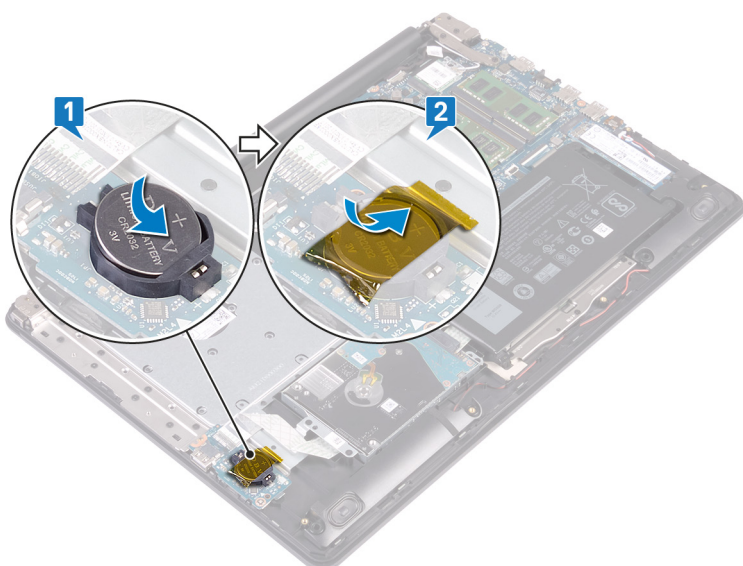

### Post-requisiti

1. Ricollocare il [coperchio della base](#).
2. Riposizionare l'[unità ottica](#).

## Rimozione dell'unità a stato solido

**i** **N.B.:** Prima di effettuare interventi sui componenti interni del computer, leggere le informazioni sulla sicurezza fornite con il computer e seguire la procedura in [Prima degli interventi sui componenti interni del computer](#). Dopo gli interventi sui componenti interni del computer, seguire le istruzioni descritte in [Dopo gli interventi sui componenti interni del computer](#). Per maggiori informazioni sulle procedure consigliate relative alla sicurezza, consultare la home page Conformità alle normative su [www.dell.com/regulatory\\_compliance](http://www.dell.com/regulatory_compliance).

**⚠** **ATTENZIONE:** Le unità a stato solido sono estremamente delicate. e vanno maneggiate con cura.

**⚠** **ATTENZIONE:** Per evitare la perdita di dati, non rimuovere l'unità a stato solido quando il computer è acceso o in stato di sospensione.

### Prerequisiti

1. Rimuovere l'unità ottica.
2. Rimuovere il [coperchio della base](#).

### Procedura

1. Individuare l'unità a stato solido (SSD) nel computer.

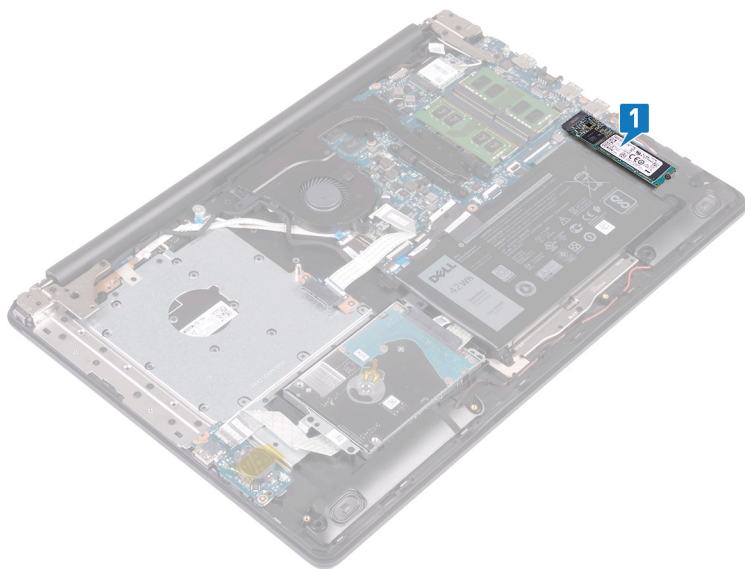

**i** **N.B.:** Se disponibile, rimuovere la protezione termica prima di rimuovere l'unità a stato solido.

2. Rimuovere la vite (M2x2,2) che fissa l'unità a stato solido al gruppo di poggiapolsi e tastiera.
3. Sollevare l'unità a stato solido a una certa angolazione e rimuoverla dalla relativa unità.

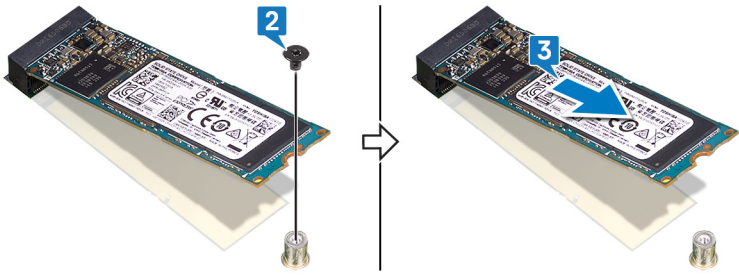

## Ricollocamento dell'unità a stato solido

**i** **N.B.:** Prima di effettuare interventi sui componenti interni del computer, leggere le informazioni sulla sicurezza fornite con il computer e seguire la procedura in [Prima degli interventi sui componenti interni del computer](#). Dopo gli interventi sui componenti interni del computer, seguire le istruzioni descritte in [Dopo gli interventi sui componenti interni del computer](#). Per maggiori informazioni sulle procedure consigliate relative alla sicurezza, consultare la home page Conformità alle normative su [www.dell.com/regulatory\\_compliance](http://www.dell.com/regulatory_compliance).

**⚠** **ATTENZIONE:** Le unità a stato solido sono estremamente delicate. e vanno maneggiate con cura.

### Procedura

1. Allineare la tacca sull'unità a stato solido con la linguetta sullo slot dell'unità stessa.
2. Far scorrere l'unità a stato solido nello slot sulla scheda di sistema.
3. Riposizionare la vite (M2x2,2) che fissa l'unità a stato solido al gruppo di poggiapolsi e tastiera.

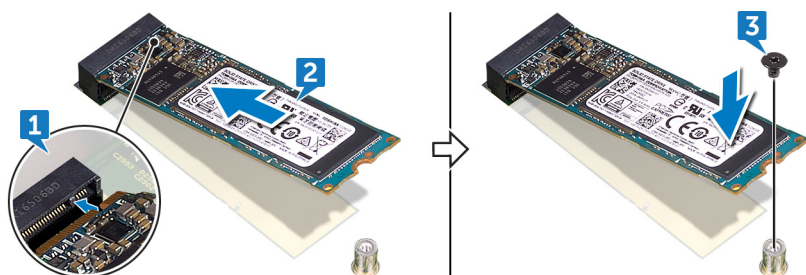

**i** **N.B.:** Se disponibile, ricollocare la protezione dell'unità a stato solido dopo aver ricollocato l'unità stessa.

### Post-requisiti

1. Ricollocare il [coperchio della base](#).
2. Riposizionare l'[unità ottica](#).

## Rimozione del disco rigido

**N.B.:** Prima di effettuare interventi sui componenti interni del computer, leggere le informazioni sulla sicurezza fornite con il computer e seguire la procedura in [Prima degli interventi sui componenti interni del computer](#). Dopo gli interventi sui componenti interni del computer, seguire le istruzioni descritte in [Dopo gli interventi sui componenti interni del computer](#). Per maggiori informazioni sulle procedure consigliate relative alla sicurezza, consultare la home page Conformità alle normative su [www.dell.com/regulatory\\_compliance](http://www.dell.com/regulatory_compliance).

**ATTENZIONE:** I dischi rigidi sono fragili. Prestare attenzione durante la manipolazione del disco rigido.

**ATTENZIONE:** Per evitare la perdita di dati, non rimuovere il disco rigido quando il computer è acceso o in stato di sospensione.

### Prerequisiti

1. Rimuovere l'unità ottica.
2. Rimuovere il [coperchio della base](#).
3. Rimuovere la [batteria](#).

### Procedura

1. Aprire il dispositivo di chiusura e scollegare il cavo del disco rigido dalla scheda di sistema.
2. Rimuovere le quattro viti (M2x3) che fissano il gruppo disco rigido al gruppo del supporto per i polsi e tastiera.
3. Sollevare il gruppo disco rigido con il relativo cavo dal gruppo del supporto per i polsi e tastiera.

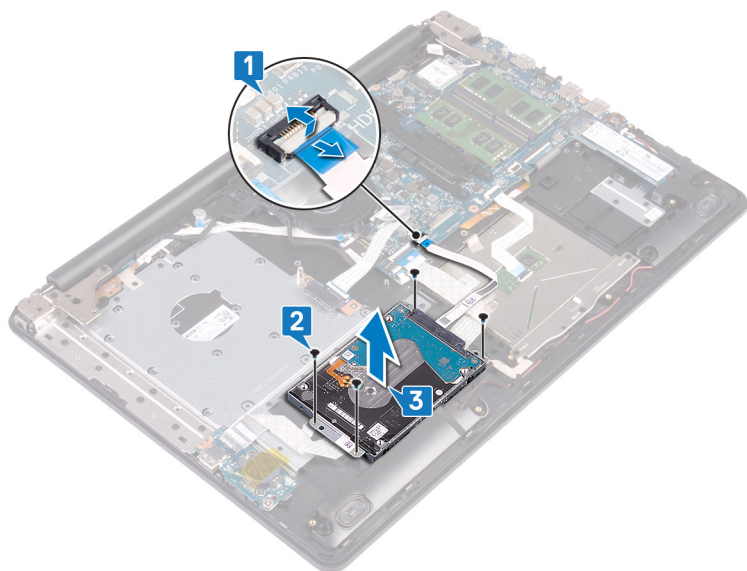

4. Scollegare l'interpositore dal gruppo disco rigido.

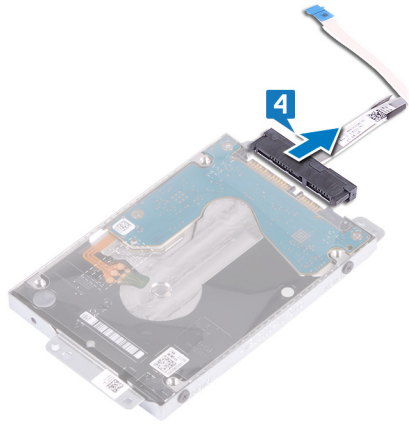

5. Rimuovere le quattro viti (M3 x 3) che fissano il supporto del disco rigido a quest'ultimo.
6. Estrarre il supporto del disco rigido dal disco rigido.

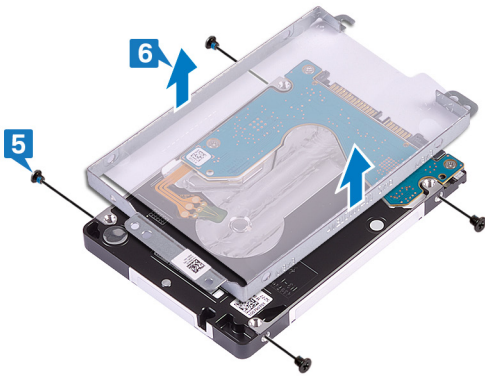

## Ricollocamento del disco rigido

**N.B.:** Prima di effettuare interventi sui componenti interni del computer, leggere le informazioni sulla sicurezza fornite con il computer e seguire la procedura in [Prima degli interventi sui componenti interni del computer](#). Dopo gli interventi sui componenti interni del computer, seguire le istruzioni descritte in [Dopo gli interventi sui componenti interni del computer](#). Per maggiori informazioni sulle procedure consigliate relative alla sicurezza, consultare la home page Conformità alle normative su [www.dell.com/regulatory\\_compliance](http://www.dell.com/regulatory_compliance).

**ATTENZIONE:** I dischi rigidi sono fragili. Prestare attenzione durante la manipolazione del disco rigido.

### Procedura

1. Allineare i fori della vite sul supporto del disco rigido a quelli sul disco rigido.
2. Rimontare le quattro viti (M3x3) che fissano la staffa del disco rigido allo stesso.

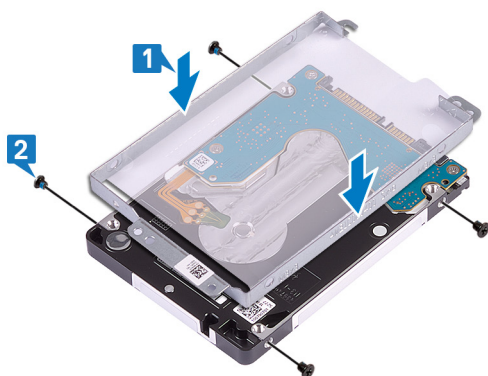

3. Collegare l'interpositore al gruppo disco rigido.

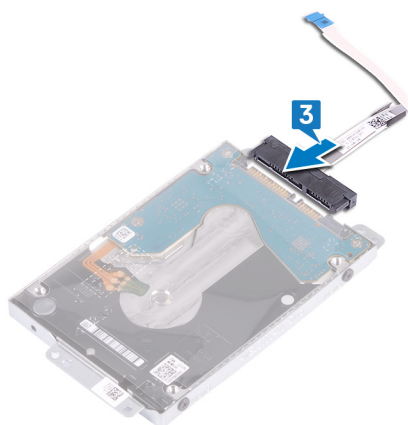

4. Allineare i fori delle viti sul gruppo disco rigido ai relativi fori sul gruppo del supporto per i polsi e tastiera.
5. Riposizionare le quattro viti (M2x3) che fissano il gruppo del disco rigido al gruppo di poggiapolsi e tastiera.
6. Collegare il cavo del disco rigido alla scheda di sistema e premere il dispositivo di chiusura per fissare il cavo.

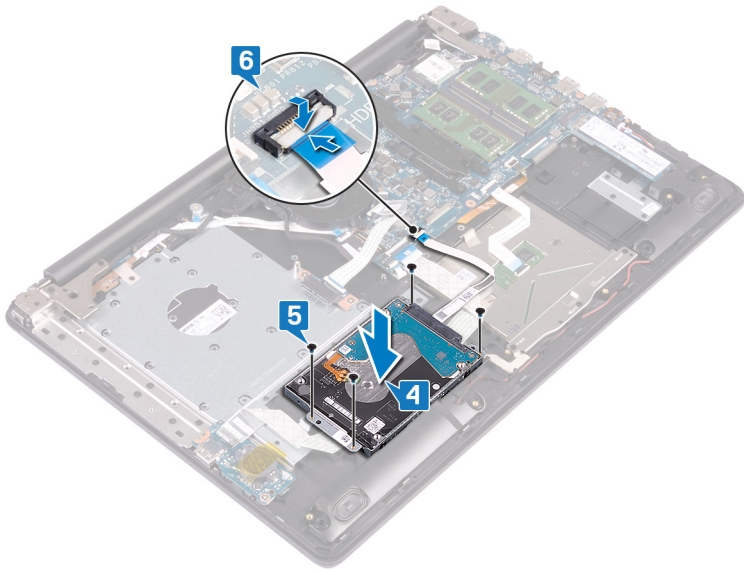

## Post-requisiti

1. Ricollocare la [batteria](#).
2. Ricollocare il [coperchio della base](#).
3. Riposizionare l'[unità ottica](#).

## Rimozione del touchpad

**N.B.:** Prima di effettuare interventi sui componenti interni del computer, leggere le informazioni sulla sicurezza fornite con il computer e seguire la procedura in [Prima degli interventi sui componenti interni del computer](#). Dopo gli interventi sui componenti interni del computer, seguire le istruzioni descritte in [Dopo gli interventi sui componenti interni del computer](#). Per maggiori informazioni sulle procedure consigliate relative alla sicurezza, consultare la home page Conformità alle normative su [www.dell.com/regulatory\\_compliance](http://www.dell.com/regulatory_compliance).

### Prerequisiti

1. Rimuovere l'unità ottica.
2. Rimuovere il coperchio della base.
3. Rimuovere la batteria.

### Procedura

1. Aprire il dispositivo di chiusura e scollegare il cavo della scheda di I/O dalla scheda di sistema.
2. Aprire il dispositivo di chiusura e scollegare il cavo del disco rigido dalla scheda di sistema.
3. Rimuovere il nastro che fissa il touchpad al gruppo di poggipolsi e tastiera.
4. Sollevare il dispositivo di chiusura e scollegare il cavo del touchpad dalla scheda di sistema.

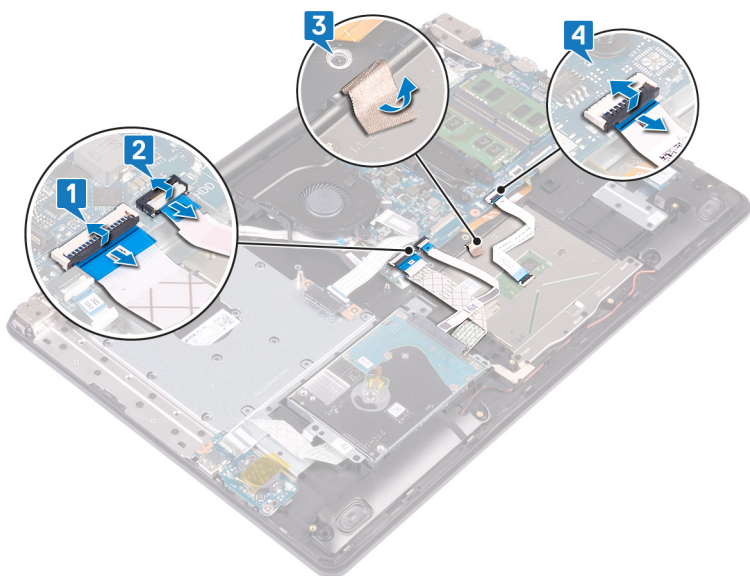

5. Rimuovere le quattro viti (M2x2) che fissano il touchpad al gruppo del supporto per i polsi e tastiera.
6. Far scorrere e sollevare il touchpad per estrarlo dal gruppo di poggipolsi e tastiera.

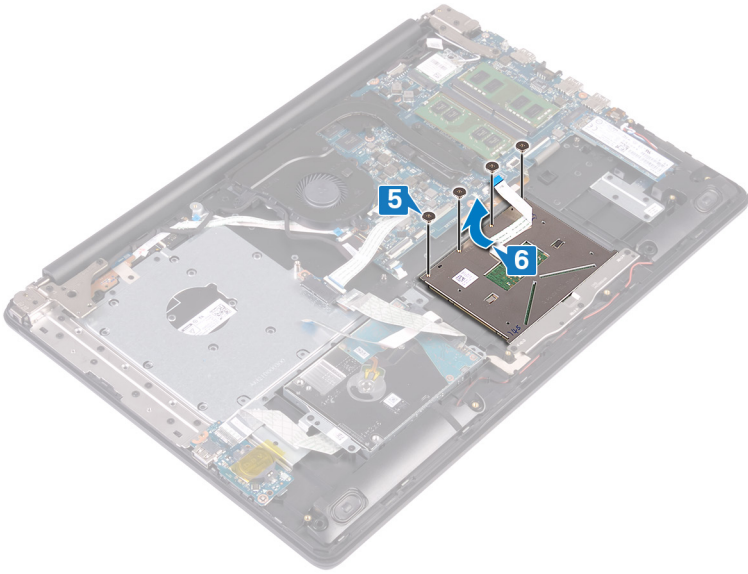

## Ricollocamento del touchpad

**N.B.:** Prima di effettuare interventi sui componenti interni del computer, leggere le informazioni sulla sicurezza fornite con il computer e seguire la procedura in [Prima degli interventi sui componenti interni del computer](#). Dopo gli interventi sui componenti interni del computer, seguire le istruzioni descritte in [Dopo gli interventi sui componenti interni del computer](#). Per maggiori informazioni sulle procedure consigliate relative alla sicurezza, consultare la home page Conformità alle normative su [www.dell.com/regulatory\\_compliance](http://www.dell.com/regulatory_compliance).

### Procedura

**N.B.:** Assicurarsi che il touchpad sia allineato alle guide collocate sul gruppo di poggiapolsi e tastiera e che la distanza a entrambi i lati del touchpad sia uguale.

1. Far scorrere e posizionare il touchpad nello slot sul gruppo di poggiapolsi e tastiera.
2. Ricollocare le quattro viti (M2x2) che fissano il touchpad al gruppo del supporto per i polsi e tastiera.

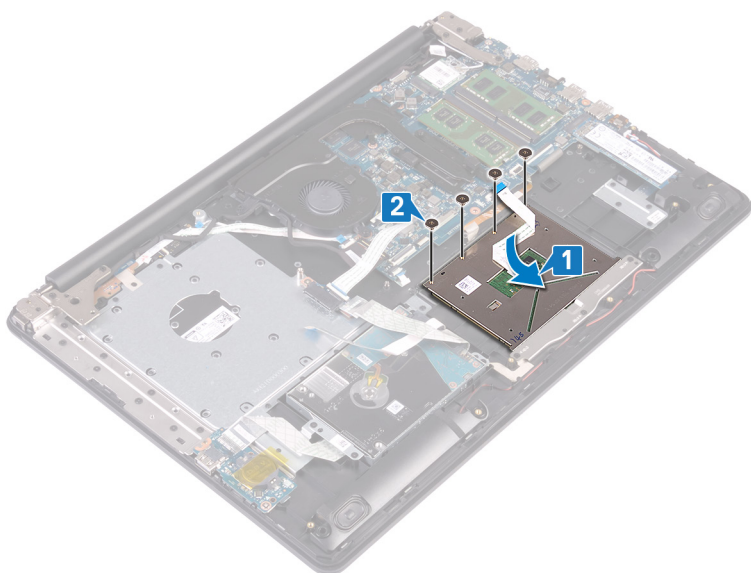

3. Far aderire il nastro che fissa il touchpad al gruppo di poggiapolsi e tastiera.
4. Far scorrere il cavo NFC all'interno del connettore del touchpad sulla scheda di sistema e premere sul dispositivo di chiusura per fissare il cavo.
5. Far scorrere il cavo della scheda di I/O nel connettore sulla scheda di sistema e premere sul dispositivo di chiusura per fissare il cavo.
6. Far scorrere il cavo del disco rigido nel relativo connettore sulla scheda di sistema e premere il dispositivo di chiusura per fissare il cavo.

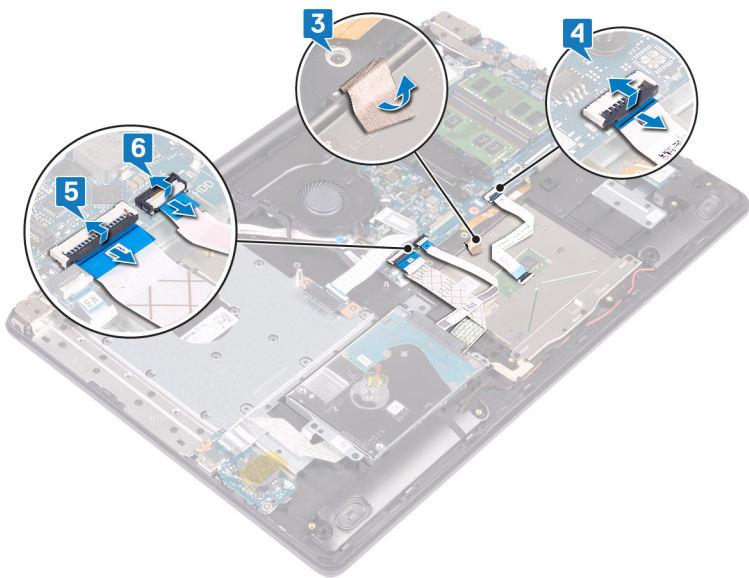

## Post-requisiti

1. Ricollocare la [batteria](#).
2. Ricollocare il [coperchio della base](#).
3. Riposizionare l'[unità ottica](#).

## Rimozione degli altoparlanti

**N.B.:** Prima di effettuare interventi sui componenti interni del computer, leggere le informazioni sulla sicurezza fornite con il computer e seguire la procedura in [Prima degli interventi sui componenti interni del computer](#). Dopo gli interventi sui componenti interni del computer, seguire le istruzioni descritte in [Dopo gli interventi sui componenti interni del computer](#). Per maggiori informazioni sulle procedure consigliate relative alla sicurezza, consultare la home page Conformità alle normative su [www.dell.com/regulatory\\_compliance](http://www.dell.com/regulatory_compliance).

### Prerequisiti

1. Rimuovere l'unità ottica.
2. Rimuovere il coperchio della base.
3. Rimuovere l'unità a stato solido.

### Procedura

1. Scollegare il cavo degli altoparlanti dalla scheda di sistema e staccare l'altoparlante destro dal gruppo di poggiapolsi e tastiera.
2. Prendere nota dell'instradamento del cavo dell'altoparlante e rimuoverlo dalle guide di instradamento sul gruppo di poggiapolsi e tastiera.
3. Sollevare l'altoparlante sinistro dal gruppo di poggiapolsi e tastiera.

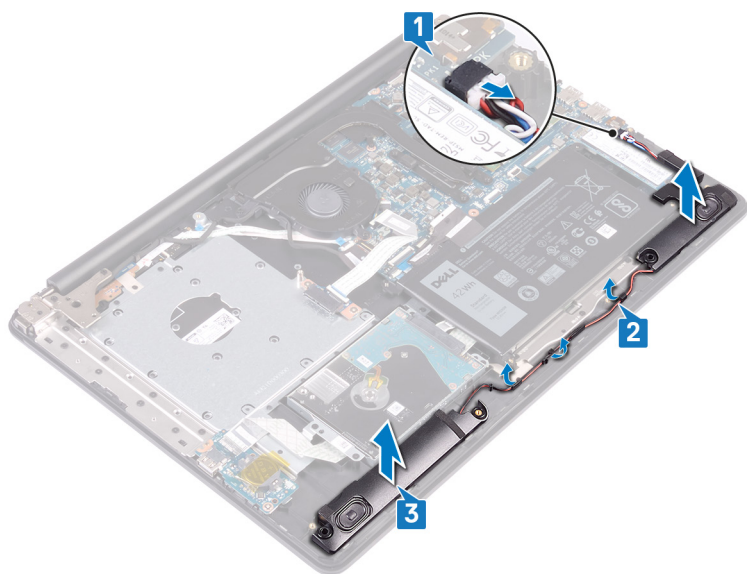

## Ricollocamento degli altoparlanti

**i N.B.:** Prima di effettuare interventi sui componenti interni del computer, leggere le informazioni sulla sicurezza fornite con il computer e seguire la procedura in [Prima degli interventi sui componenti interni del computer](#). Dopo gli interventi sui componenti interni del computer, seguire le istruzioni descritte in [Dopo gli interventi sui componenti interni del computer](#). Per maggiori informazioni sulle procedure consigliate relative alla sicurezza, consultare la home page Conformità alle normative su [www.dell.com/regulatory\\_compliance](http://www.dell.com/regulatory_compliance).

### Procedura

**i N.B.:** Se durante la rimozione degli altoparlanti si rimuovono anche i gommini, rimetterli in posizione prima di sostituire gli altoparlanti.

1. Utilizzando i supporti di allineamento e i gommini, collocare l'altoparlante sinistro negli slot sul gruppo di poggiapolsi e tastiera.
2. Indirizzare il cavo dell'altoparlante attraverso le guide di instradamento sul gruppo del supporto per i polsi e tastiera.
3. Ricollocare l'altoparlante destro.
4. Collegare il cavo degli altoparlanti alla scheda di sistema.

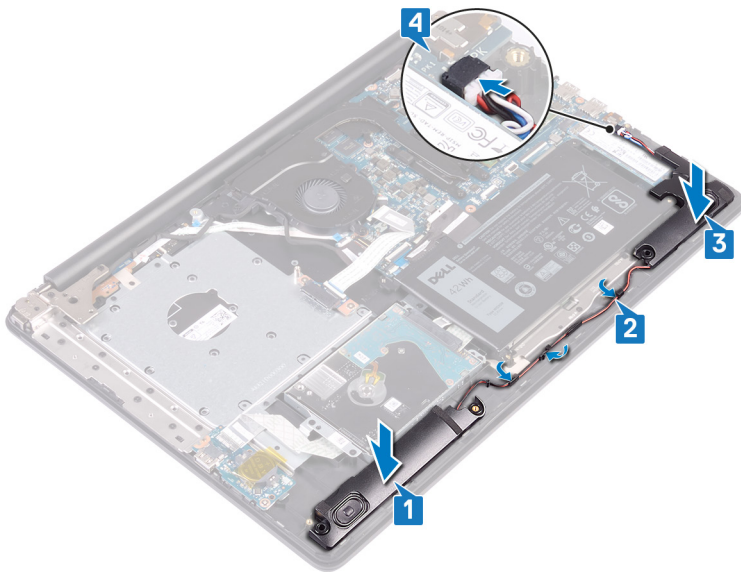

### Post-requisiti

1. Ricollocare l'unità a stato solido.
2. Ricollocare il coperchio della base.
3. Riposizionare l'unità ottica.

## Rimozione del dissipatore di calore

**i** **N.B.:** Prima di effettuare interventi sui componenti interni del computer, leggere le informazioni sulla sicurezza fornite con il computer e seguire la procedura in [Prima degli interventi sui componenti interni del computer](#). Dopo gli interventi sui componenti interni del computer, seguire le istruzioni descritte in [Dopo gli interventi sui componenti interni del computer](#). Per maggiori informazioni sulle procedure consigliate relative alla sicurezza, consultare la home page Conformità alle normative su [www.dell.com/regulatory\\_compliance](http://www.dell.com/regulatory_compliance).

**i** **N.B.:** Il dissipatore di calore può surriscaldarsi durante il normale funzionamento. Fornire al dissipatore di calore tempo sufficiente per raffreddarsi prima di toccarlo.

**⚠** **ATTENZIONE:** Per garantire il massimo raffreddamento del processore, non toccare le aree di trasferimento di calore sul dissipatore di calore. Il sebo della pelle può ridurre la capacità di trasferimento di calore della pasta termoconduttiva.

### Prerequisiti

1. Rimuovere l'unità ottica.
2. Rimuovere il coperchio della base.

### Procedura

1. Rimuovere il cavo dello schermo attraverso la guida di instradamento collocata sul dissipatore di calore.
2. Allentare le quattro viti di fissaggio che fissano il dissipatore di calore alla scheda di sistema rispettando la sequenza indicata sul dissipatore.
3. Rimuovere le 2 viti (M2.5x5) fissano il dissipatore di calore alla scheda di sistema e al gruppo del supporto per i polsi e tastiera.
4. Sollevare il dissipatore di calore dalla scheda di sistema.

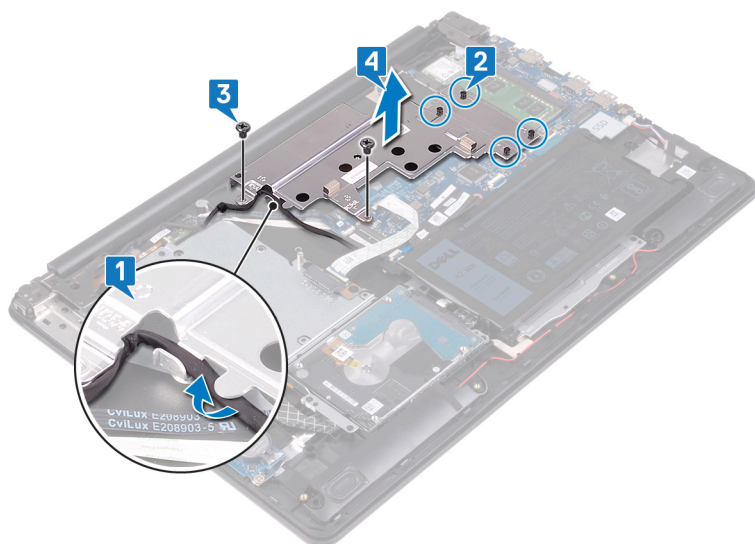

## Ricollocamento del dissipatore di calore

**N.B.:** Prima di effettuare interventi sui componenti interni del computer, leggere le informazioni sulla sicurezza fornite con il computer e seguire la procedura in [Prima degli interventi sui componenti interni del computer](#). Dopo gli interventi sui componenti interni del computer, seguire le istruzioni descritte in [Dopo gli interventi sui componenti interni del computer](#). Per maggiori informazioni sulle procedure consigliate relative alla sicurezza, consultare la home page Conformità alle normative su [www.dell.com/regulatory\\_compliance](http://www.dell.com/regulatory_compliance).

**ATTENZIONE:** L'allineamento non corretto del dissipatore di calore può provocare danni alla scheda di sistema e al processore.

**N.B.:** In caso di ricollocamento della scheda di sistema o del dissipatore di calore, utilizzare il cuscinetto o la pasta termica forniti nel kit per garantire la conduttività termica.

### Procedura

1. Posizionare il dissipatore di calore sulla scheda di sistema e allineare i fori per le viti sul dissipatore di calore a quelli sulla scheda di sistema.
2. Riposizionare le 2 viti (M2.5x5) che fissano il dissipatore di calore alla scheda di sistema e al gruppo del supporto per i polsi e tastiera.
3. Serrare in ordine inverso (4->3->2->1) le viti che fissano il dissipatore di calore alla scheda di sistema.
4. Instradare il cavo dello schermo attraverso la guida di instradamento collocata sul dissipatore di calore.

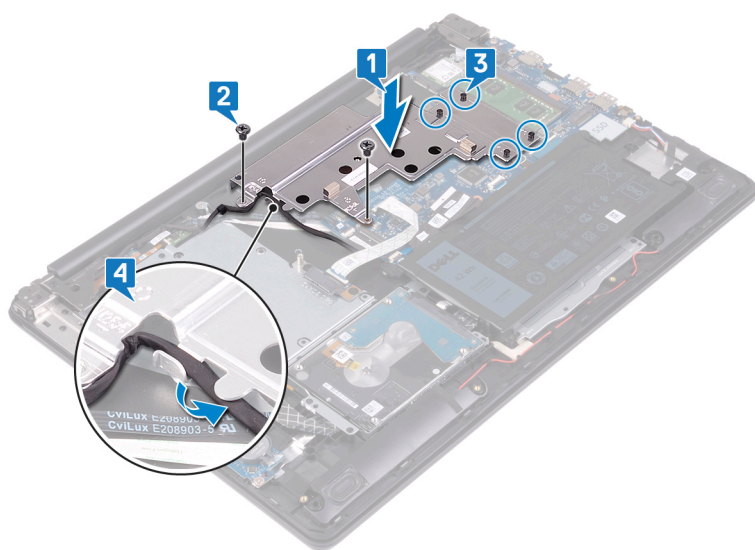

### Post-requisiti

1. Ricollocare il [coperchio della base](#).
2. Riposizionare l'[unità ottica](#).

# Rimozione della porta dell'adattatore di alimentazione

**i** **N.B.:** Prima di effettuare interventi sui componenti interni del computer, leggere le informazioni sulla sicurezza fornite con il computer e seguire la procedura in [Prima degli interventi sui componenti interni del computer](#). Dopo gli interventi sui componenti interni del computer, seguire le istruzioni descritte in [Dopo gli interventi sui componenti interni del computer](#). Per maggiori informazioni sulle procedure consigliate relative alla sicurezza, consultare la home page Conformità alle normative su [www.dell.com/regulatory\\_compliance](http://www.dell.com/regulatory_compliance).

## Rimozione del gruppo dello schermo

**i** **N.B.:** Prima di effettuare interventi sui componenti interni del computer, leggere le informazioni sulla sicurezza fornite con il computer e seguire la procedura in [Prima degli interventi sui componenti interni del computer](#). Dopo gli interventi sui componenti interni del computer, seguire le istruzioni descritte in [Dopo gli interventi sui componenti interni del computer](#). Per maggiori informazioni sulle procedure consigliate relative alla sicurezza, consultare la home page Conformità alle normative su [www.dell.com/regulatory\\_compliance](http://www.dell.com/regulatory_compliance).

## Prerequisiti

1. Rimuovere l'[unità ottica](#).
2. Rimuovere il [coperchio della base](#).
3. Rimuovere la [scheda senza fili](#).

## Procedura

1. Sollevare il dispositivo di chiusura e scollegare il cavo della scheda del connettore dell'unità ottica dalla scheda di sistema.
2. Sollevare il dispositivo di chiusura e scollegare il cavo della scheda del connettore dell'unità ottica dal relativo connettore della scheda dell'unità ottica.
3. Staccare il cavo della scheda del connettore dell'unità ottica dalla scheda di sistema.
4. Aprire il dispositivo di chiusura e scollegare il cavo dello schermo dalla scheda di sistema.
5. Prendere nota dell'instradamento del cavo dello schermo e rimuoverlo dalle apposite guide sul dissipatore di calore e sul gruppo del supporto per i polsi e tastiera.

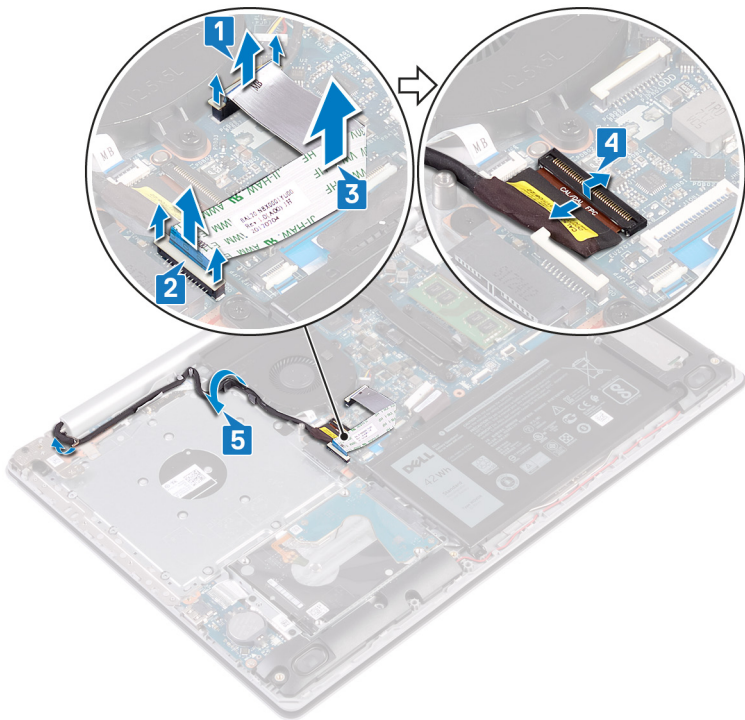

6. Rimuovere le cinque viti (M2.5x5) che fissano i cardini destro e sinistro alla scheda di sistema e al gruppo di poggiapolsi e tastiera.
7. Aprire i cardini.

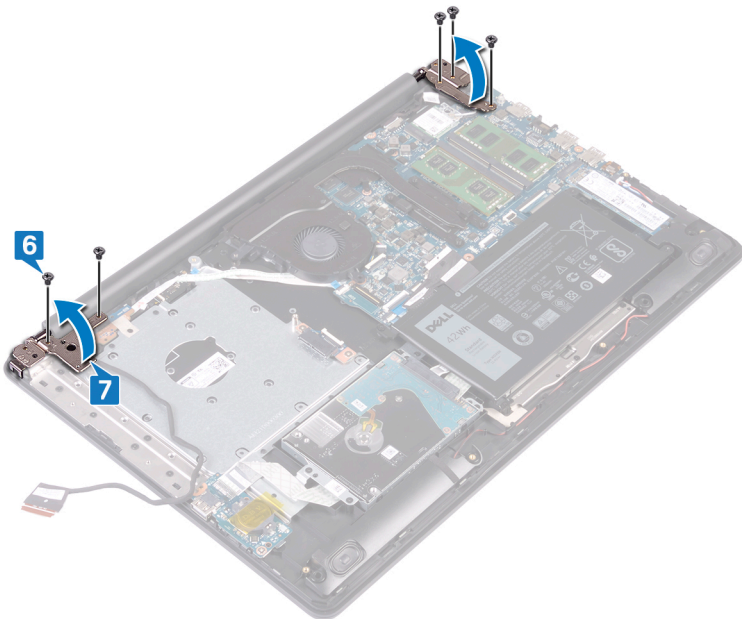

8. Sollevare il gruppo del supporto per i polsi e tastiera inclinandolo.
9. Far scorrere e rimuovere il gruppo di poggiapolsi e tastiera dal gruppo dello schermo.

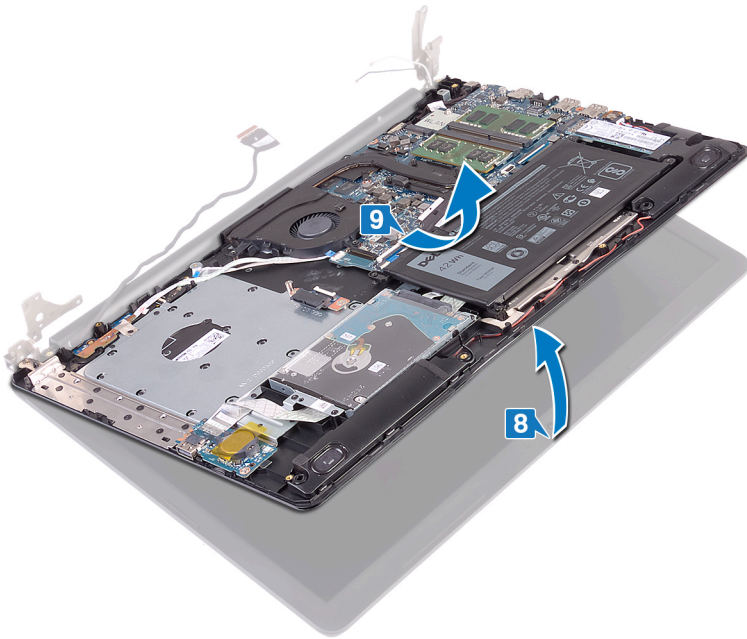

10. Dopo aver eseguito tutti i passaggi precedenti, rimane solo il gruppo dello schermo.



## Procedura

1. Rimuovere le tre viti (M2,5x5) che fissano il cardine destro alla scheda di sistema e al gruppo del poggipolsi.
2. Sollevare il cardine destro.
3. Scollegare il cavo della porta dell'adattatore di alimentazione dalla scheda di sistema.
4. Prendere nota dell'instradamento del cavo della porta dell'adattatore di alimentazione e rimuoverlo dalle guide di instradamento sul gruppo del supporto per i polsi e tastiera.
5. Rimuovere la vite (M2x2) che fissa la porta dell'adattatore di alimentazione al gruppo del supporto per i polsi e tastiera.
6. Sollevare la porta dell'adattatore di alimentazione, assieme al relativo cavo, dal gruppo del supporto per i polsi e tastiera.

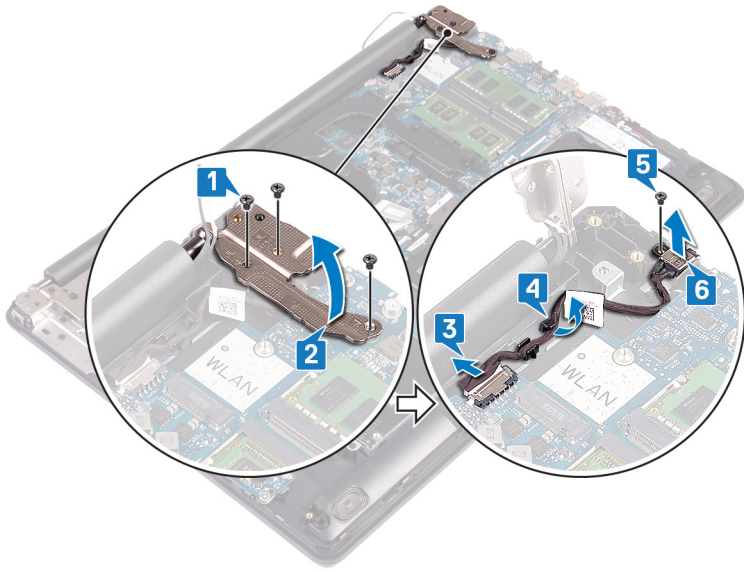

# Ricollocamento della porta dell'adattatore di alimentazione

**i** **N.B.:** Prima di effettuare interventi sui componenti interni del computer, leggere le informazioni sulla sicurezza fornite con il computer e seguire la procedura in [Prima degli interventi sui componenti interni del computer](#). Dopo gli interventi sui componenti interni del computer, seguire le istruzioni descritte in [Dopo gli interventi sui componenti interni del computer](#). Per maggiori informazioni sulle procedure consigliate relative alla sicurezza, consultare la home page Conformità alle normative su [www.dell.com/regulatory\\_compliance](http://www.dell.com/regulatory_compliance).

## Procedura

1. Allineare il foro per la vite presente sulla porta dell'adattatore di alimentazione al foro collocato sul gruppo del supporto per i polsi e tastiera.
2. Riposizionare la vite (M2x2) che fissa la porta dell'adattatore di alimentazione al gruppo del supporto per i polsi e tastiera.
3. Indirizzare il cavo della porta dell'adattatore di alimentazione attraverso le guide di instradamento sul gruppo di supporto per i polsi e tastiera.
4. Collegare il cavo della porta dell'adattatore di alimentatore alla scheda di sistema.
5. Chiudere il cardine destro.
6. Ricollocare le tre viti (M2,5x5) che fissano il cardine destro alla scheda di sistema e al gruppo del poggiapolsi.

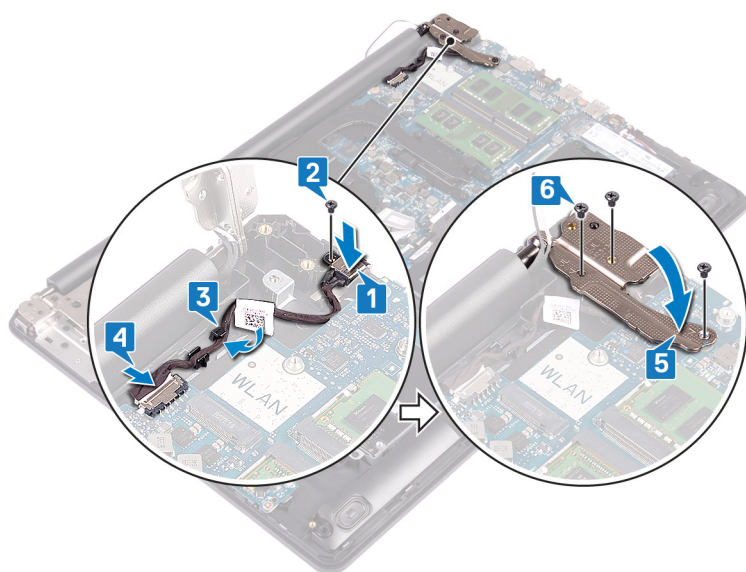

## Ricollocamento del gruppo dello schermo

**i** **N.B.:** Prima di effettuare interventi sui componenti interni del computer, leggere le informazioni sulla sicurezza fornite con il computer e seguire la procedura in [Prima degli interventi sui componenti interni del computer](#). Dopo gli interventi sui componenti interni del computer, seguire le istruzioni descritte in [Dopo gli interventi sui componenti interni del computer](#). Per maggiori informazioni sulle procedure consigliate relative alla sicurezza, consultare la home page Conformità alle normative su [www.dell.com/regulatory\\_compliance](http://www.dell.com/regulatory_compliance).

## Procedura

**N.B.:** Controllare che i cardini siano completamente aperti prima di sostituire il gruppo dello schermo sul gruppo del supporto per i polsi e tastiera.

1. Far scorrere il gruppo del supporto per i polsi e tastiera sotto i cardini del gruppo dello schermo e chiuderlo.

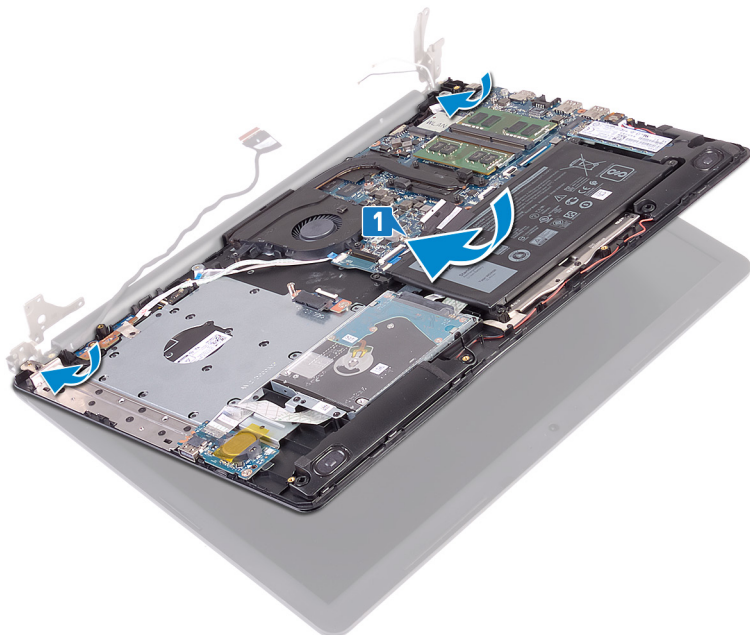

2. Seguendo l'apposita guida, premere i cardini dello schermo verso il basso sulla scheda di sistema e sul gruppo del supporto per i polsi e tastiera.
3. Riposizionare le cinque viti (M2.5x5) che fissano i cardini destro e sinistro alla scheda di sistema e al gruppo del supporto per i polsi e tastiera.

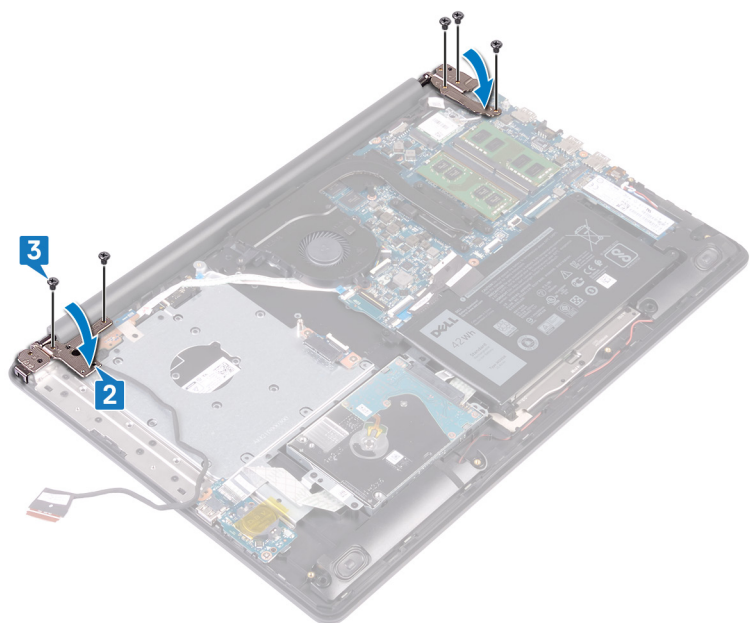

4. Instradare il cavo dello schermo nelle guide di instradamento sul dissipatore di calore e sul gruppo del supporto per i polsi e tastiera.
5. Far scorrere il cavo dello schermo verso il connettore sulla scheda di sistema e premere sul dispositivo di chiusura per fissare il cavo.
6. Premere verso il basso il dispositivo di chiusura per collegare il cavo alla relativa scheda del connettore dell'unità ottica.
7. Premere verso il basso il dispositivo di chiusura per collegare il cavo della scheda del connettore dell'unità ottica alla scheda di sistema.

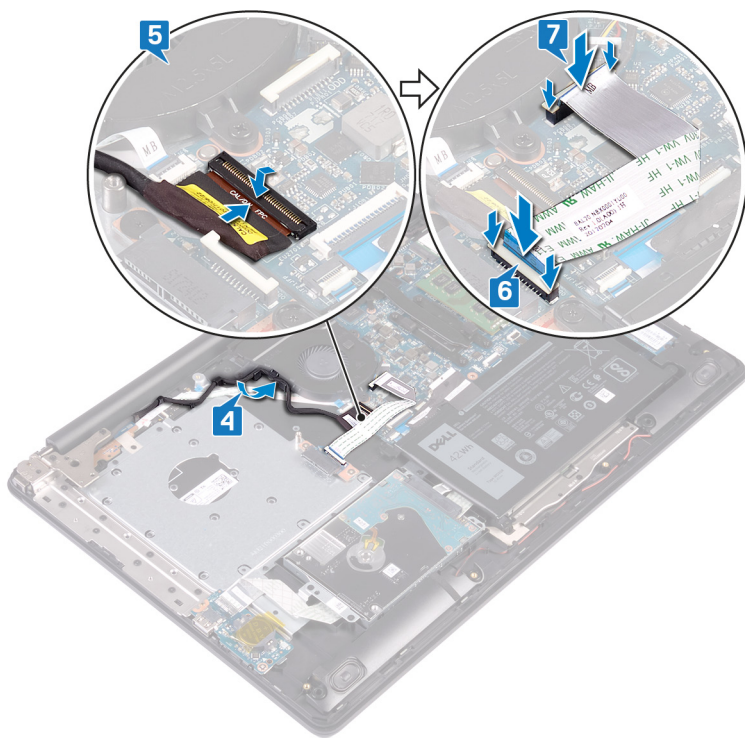

## Post-requisiti

1. Ricollocare la scheda senza fili.
2. Ricollocare il coperchio della base.
3. Riposizionare l'unità ottica.

## Rimozione del gruppo dello schermo

**N.B.:** Prima di effettuare interventi sui componenti interni del computer, leggere le informazioni sulla sicurezza fornite con il computer e seguire la procedura in [Prima degli interventi sui componenti interni del computer](#). Dopo gli interventi sui componenti interni del computer, seguire le istruzioni descritte in [Dopo gli interventi sui componenti interni del computer](#). Per maggiori informazioni sulle procedure consigliate relative alla sicurezza, consultare la home page Conformità alle normative su [www.dell.com/regulatory\\_compliance](http://www.dell.com/regulatory_compliance).

### Prerequisiti

1. Rimuovere l'[unità ottica](#).
2. Rimuovere il [coperchio della base](#).
3. Rimuovere la [scheda senza fili](#).

### Procedura

1. Sollevare il dispositivo di chiusura e scollegare il cavo della scheda del connettore dell'unità ottica dalla scheda di sistema.
2. Sollevare il dispositivo di chiusura e scollegare il cavo della scheda del connettore dell'unità ottica dal relativo connettore della scheda dell'unità ottica.
3. Staccare il cavo della scheda del connettore dell'unità ottica dalla scheda di sistema.
4. Aprire il dispositivo di chiusura e scollegare il cavo dello schermo dalla scheda di sistema.
5. Prendere nota dell'instradamento del cavo dello schermo e rimuoverlo dalle apposite guide sul dissipatore di calore e sul gruppo del supporto per i polsi e tastiera.

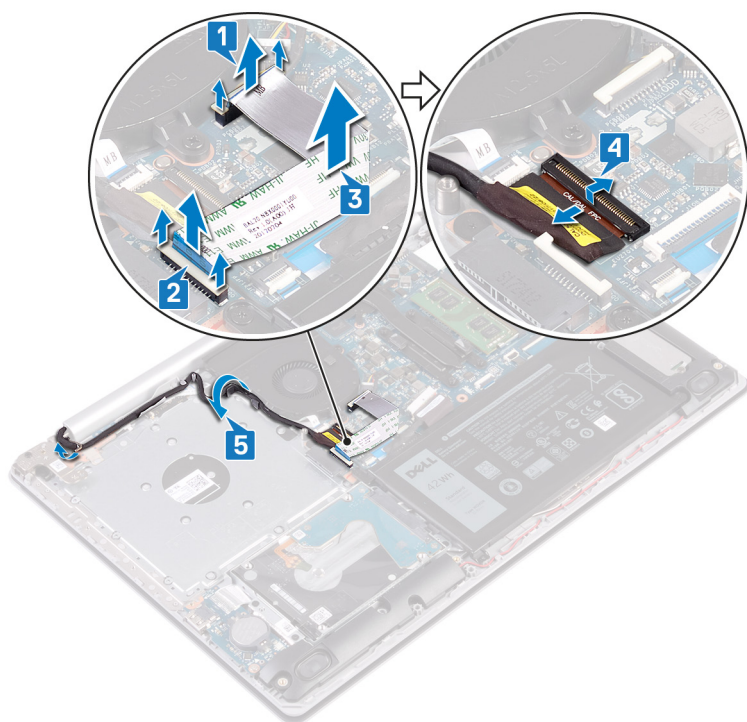

6. Rimuovere le cinque viti (M2,5x5) che fissano i cardini destro e sinistro alla scheda di sistema e al gruppo di poggiapolsi e tastiera.
7. Aprire i cardini.

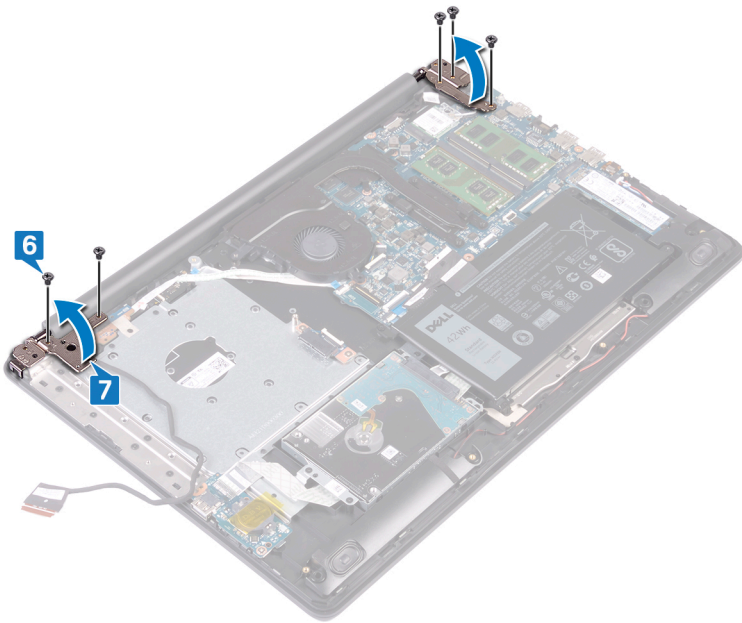

8. Sollevare il gruppo del supporto per i polsi e tastiera inclinandolo.
9. Far scorrere e rimuovere il gruppo di poggipolsi e tastiera dal gruppo dello schermo.

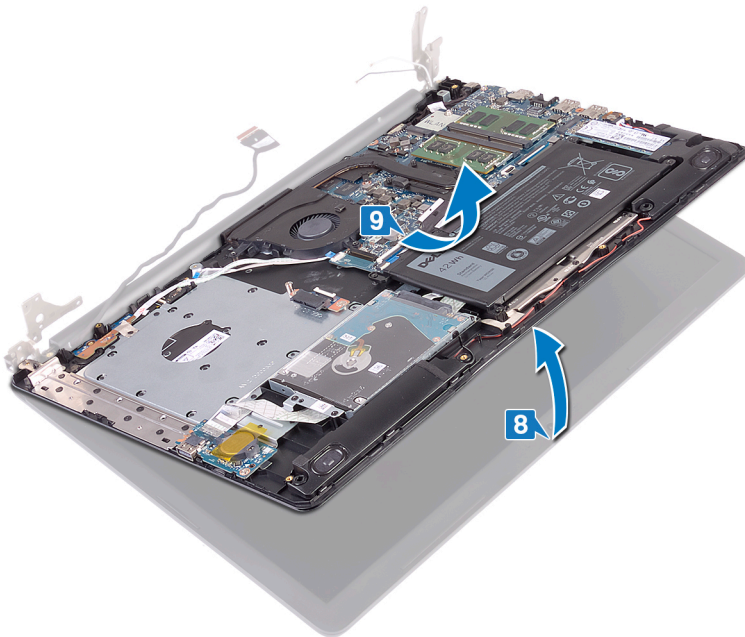

10. Dopo aver eseguito tutti i passaggi precedenti, rimane solo il gruppo dello schermo.



## Ricollocamento del gruppo dello schermo

**N.B.:** Prima di effettuare interventi sui componenti interni del computer, leggere le informazioni sulla sicurezza fornite con il computer e seguire la procedura in [Prima degli interventi sui componenti interni del computer](#). Dopo gli interventi sui componenti interni del computer, seguire le istruzioni descritte in [Dopo gli interventi sui componenti interni del computer](#). Per maggiori informazioni sulle procedure consigliate relative alla sicurezza, consultare la home page Conformità alle normative su [www.dell.com/regulatory\\_compliance](http://www.dell.com/regulatory_compliance).

### Procedura

**N.B.:** Controllare che i cardini siano completamente aperti prima di sostituire il gruppo dello schermo sul gruppo del supporto per i polsi e tastiera.

1. Far scorrere il gruppo del supporto per i polsi e tastiera sotto i cardini del gruppo dello schermo e chiuderlo.

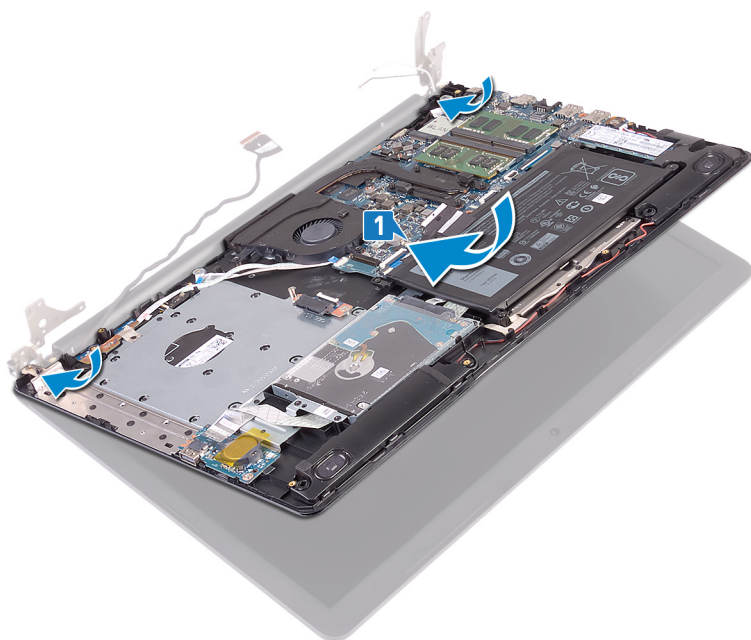

2. Seguendo l'apposita guida, premere i cardini dello schermo verso il basso sulla scheda di sistema e sul gruppo del supporto per i polsi e tastiera.
3. Riposizionare le cinque viti (M2.5x5) che fissano i cardini destro e sinistro alla scheda di sistema e al gruppo del supporto per i polsi e tastiera.

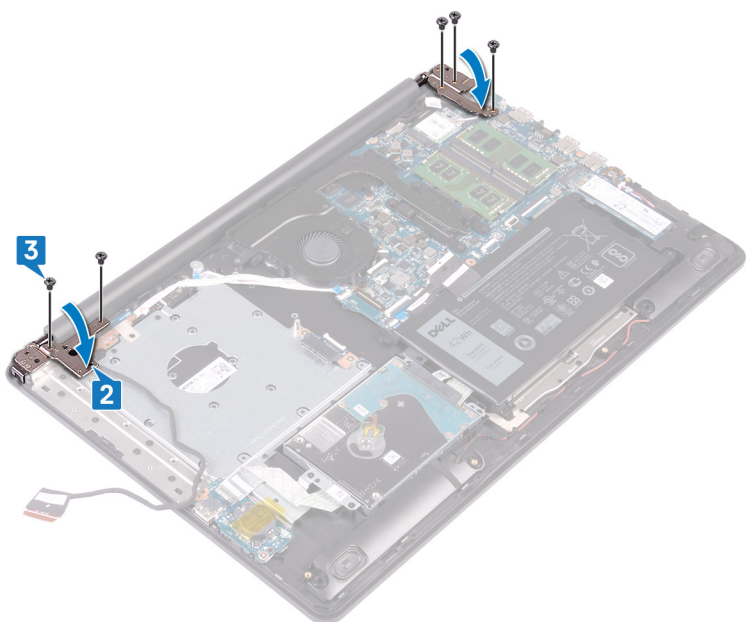

4. Instradare il cavo dello schermo nelle guide di instradamento sul dissipatore di calore e sul gruppo del supporto per i polsi e tastiera.
5. Far scorrere il cavo dello schermo verso il connettore sulla scheda di sistema e premere sul dispositivo di chiusura per fissare il cavo.
6. Premere verso il basso il dispositivo di chiusura per collegare il cavo alla relativa scheda del connettore dell'unità ottica.
7. Premere verso il basso il dispositivo di chiusura per collegare il cavo della scheda del connettore dell'unità ottica alla scheda di sistema.

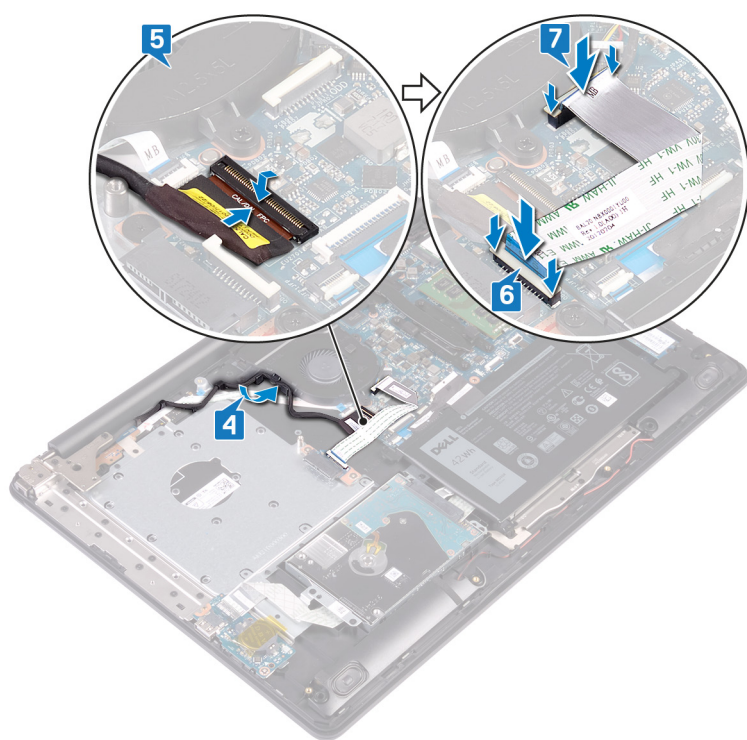

## Post-requisiti

1. Ricollocare la [scheda senza fili](#).
2. Ricollocare il [coperchio della base](#).
3. Riposizionare l'[unità ottica](#).

## Rimozione della scheda di I/O

**N.B.:** Prima di effettuare interventi sui componenti interni del computer, leggere le informazioni sulla sicurezza fornite con il computer e seguire la procedura in [Prima degli interventi sui componenti interni del computer](#). Dopo gli interventi sui componenti interni del computer, seguire le istruzioni descritte in [Dopo gli interventi sui componenti interni del computer](#). Per maggiori informazioni sulle procedure consigliate relative alla sicurezza, consultare la home page Conformità alle normative su [www.dell.com/regulatory\\_compliance](http://www.dell.com/regulatory_compliance).

### Prerequisiti

**ATTENZIONE:** La rimozione della batteria a bottone comporta il ripristino del programma di configurazione del BIOS alle impostazioni predefinite. Prima di rimuovere la scheda di I/O insieme alla batteria a bottone, si consiglia di prendere nota delle impostazioni del programma di configurazione del BIOS.

1. Rimuovere l'[unità ottica](#).
2. Rimuovere il [coperchio della base](#).
3. Rimuovere la [batteria](#).
4. Rimuovere il [disco rigido](#).

### Procedura

1. Aprire il dispositivo di chiusura e scollegare il cavo della scheda di I/O dalla scheda di sistema.
2. Rimuovere il cavo della scheda di I/O dal gruppo del supporto per i polsi e tastiera.
3. Rimuovere la vite (M2x4) che fissa la scheda di I/O al gruppo di poggiapolsi e tastiera.
4. Sollevare la scheda e il cavo di I/O dal gruppo del supporto per i polsi e tastiera.

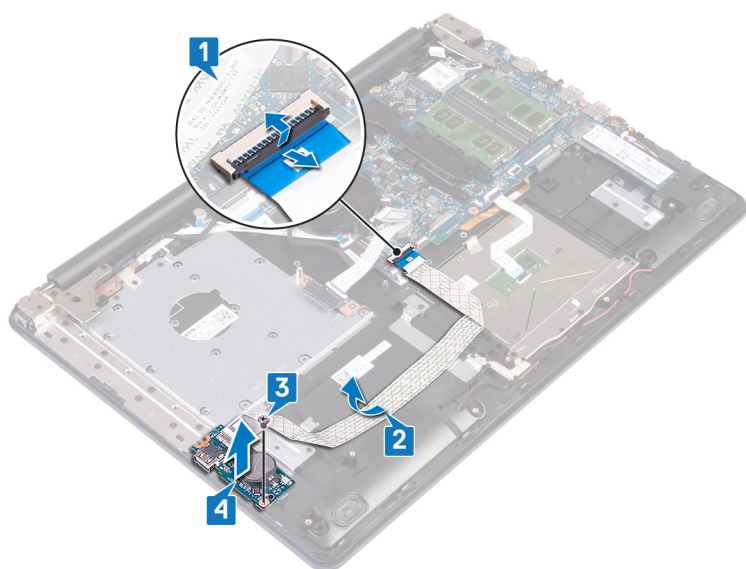

## Ricollocamento della scheda di I/O

**N.B.:** Prima di effettuare interventi sui componenti interni del computer, leggere le informazioni sulla sicurezza fornite con il computer e seguire la procedura in [Prima degli interventi sui componenti interni del computer](#). Dopo gli interventi sui componenti interni del computer, seguire le istruzioni descritte in [Dopo gli interventi sui componenti interni del computer](#). Per maggiori informazioni sulle procedure consigliate relative alla sicurezza, consultare la home page Conformità alle normative su [www.dell.com/regulatory\\_compliance](http://www.dell.com/regulatory_compliance).

### Procedura

1. Utilizzando i supporti di allineamento, collocare la scheda di I/O sul gruppo del supporto per i polsi e tastiera.
2. Riposizionare la vite (M2x4) che fissa la scheda di I/O al gruppo di poggiapolsi e tastiera.
3. Far aderire il cavo della scheda di I/O al gruppo del supporto per i polsi e tastiera.
4. Collegare il cavo della scheda di I/O alla scheda di sistema, quindi chiudere il dispositivo di chiusura per fissare il cavo.

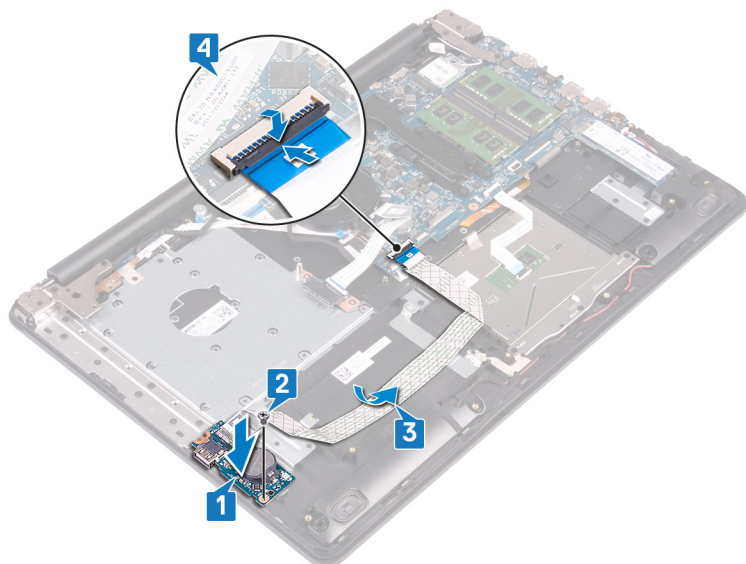

### Post-requisiti

1. Ricollocare il [disco rigido](#).
2. Ricollocare la [batteria](#).
3. Ricollocare il [coperchio della base](#).
4. Riposizionare l'[unità ottica](#).

# Rimozione della scheda del pulsante di Accensione

**i N.B.:** Prima di effettuare interventi sui componenti interni del computer, leggere le informazioni sulla sicurezza fornite con il computer e seguire la procedura in [Prima degli interventi sui componenti interni del computer](#). Dopo gli interventi sui componenti interni del computer, seguire le istruzioni descritte in [Dopo gli interventi sui componenti interni del computer](#). Per maggiori informazioni sulle procedure consigliate relative alla sicurezza, consultare la home page Conformità alle normative su [www.dell.com/regulatory\\_compliance](http://www.dell.com/regulatory_compliance).

## Prerequisiti

1. Rimuovere l'[unità ottica](#).
2. Rimuovere il [coperchio della base](#).

## Procedura

1. Rimuovere le due viti (M2,5x5) che fissano il cardine sinistro al gruppo di poggiapolsi e tastiera.
2. Aprire il cardine sinistro.

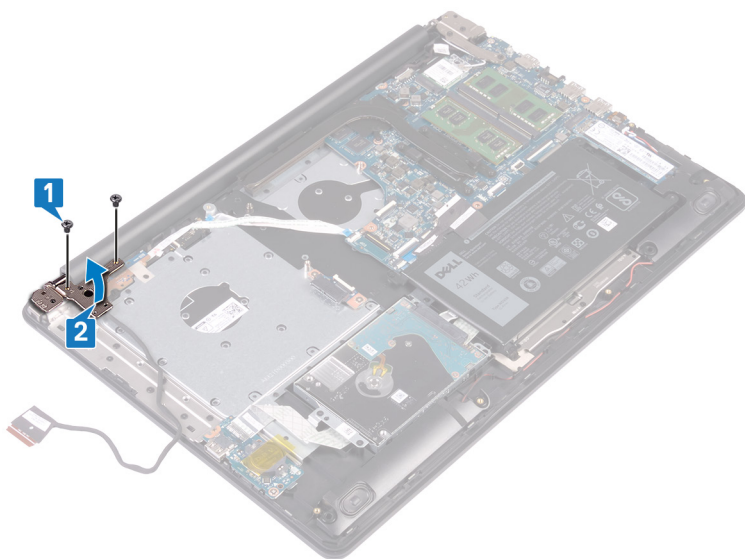

3. Aprire il dispositivo di chiusura e scollegare il cavo della scheda del pulsante di alimentazione dalla scheda di sistema.
4. Rimuovere il nastro che fissa la scheda del pulsante di accensione al gruppo del supporto per i polsi e tastiera.
5. Rimuovere la vite (M2x3) che fissa la scheda del pulsante di accensione al gruppo del supporto per i polsi e tastiera.
6. Sollevare la scheda e il cavo del pulsante di alimentazione dal gruppo del supporto per i polsi e tastiera.

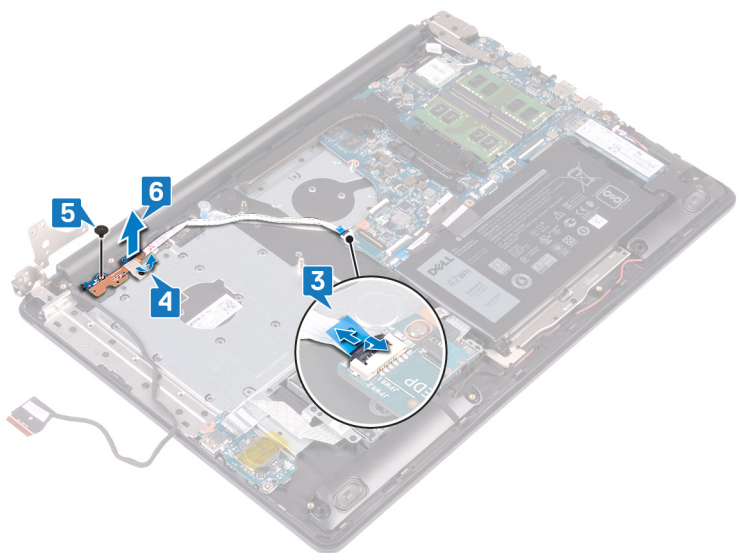

# Ricollocamento della scheda del pulsante di Accensione

**i N.B.:** Prima di effettuare interventi sui componenti interni del computer, leggere le informazioni sulla sicurezza fornite con il computer e seguire la procedura in [Prima degli interventi sui componenti interni del computer](#). Dopo gli interventi sui componenti interni del computer, seguire le istruzioni descritte in [Dopo gli interventi sui componenti interni del computer](#). Per maggiori informazioni sulle procedure consigliate relative alla sicurezza, consultare la home page Conformità alle normative su [www.dell.com/regulatory\\_compliance](http://www.dell.com/regulatory_compliance).

## Procedura

1. Posizionare la scheda del pulsante di alimentazione sul gruppo del supporto per i polsi e tastiera e allineare il foro della vite sulla scheda del pulsante di alimentazione a quello sul gruppo del supporto per i polsi e tastiera.
2. Riposizionare la vite (M2x3) che fissa la scheda del pulsante di accensione al gruppo di poggiapolsi e tastiera.
3. Far aderire il nastro che fissa il cavo della scheda del pulsante di accensione al gruppo del supporto per i polsi e tastiera.
4. Far scorrere il cavo del pulsante di alimentazione nella scheda di sistema e chiudere l'apposito dispositivo per fissare il cavo.

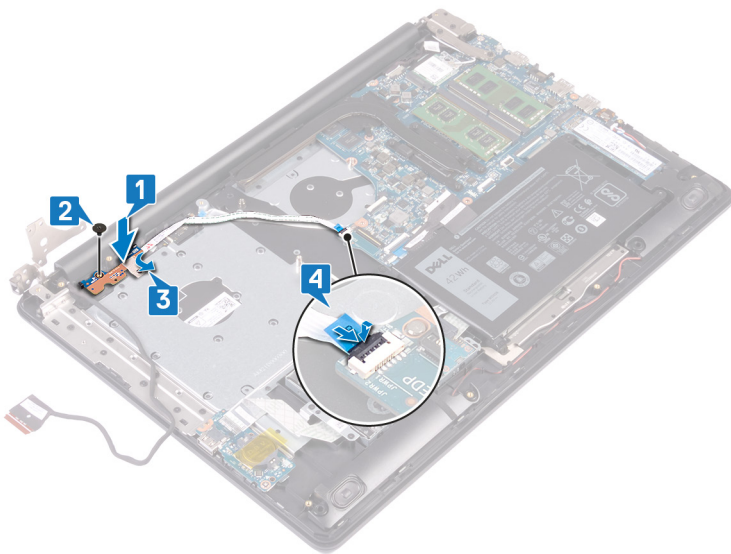

5. Chiudere il cardine sinistro.
6. Riposizionare le due viti (M2,5x5) che fissano il cardine sinistro al gruppo di poggiapolsi e tastiera.

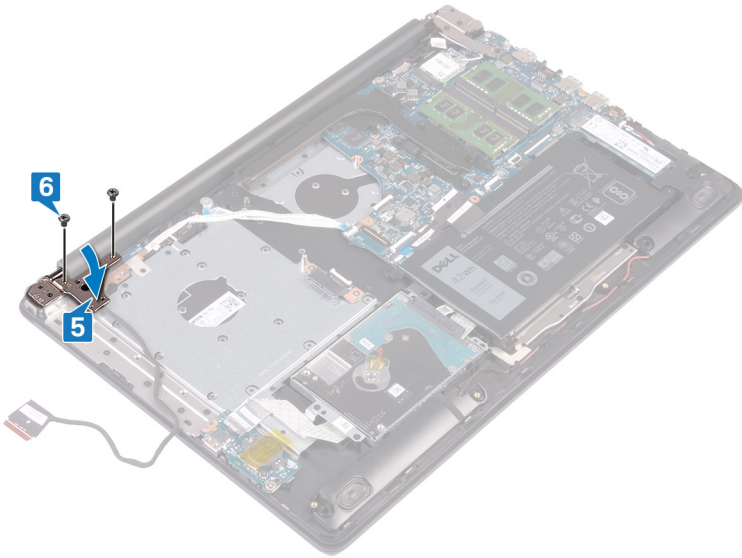

## Post-requisiti

1. Ricollocare il [coperchio della base](#).
2. Riposizionare l'[unità ottica](#).

## Rimozione della scheda di sistema

- N.B.:** Prima di effettuare interventi sui componenti interni del computer, leggere le informazioni sulla sicurezza fornite con il computer e seguire la procedura in [Prima degli interventi sui componenti interni del computer](#). Dopo gli interventi sui componenti interni del computer, seguire le istruzioni descritte in [Dopo gli interventi sui componenti interni del computer](#). Per maggiori informazioni sulle procedure consigliate relative alla sicurezza, consultare la home page Conformità alle normative su [www.dell.com/regulatory\\_compliance](http://www.dell.com/regulatory_compliance).
- N.B.:** Il Numero di servizio del computer è memorizzato nella scheda di sistema. Inserire il Numero di servizio nel programma di configurazione del BIOS dopo aver ricollocato la scheda di sistema.
- N.B.:** Il ricollocamento della scheda di sistema annulla eventuali modifiche apportate al BIOS mediante il programma di configurazione del sistema. È necessario apportare nuovamente le modifiche appropriate dopo aver ricollocato la scheda di sistema.
- N.B.:** Prima di scollegare i cavi dalla scheda di sistema, prendere nota dell'ubicazione dei connettori, così da poterli ricollegare correttamente dopo aver ricollocato la scheda di sistema.

### Prerequisiti

1. Rimuovere l'[unità ottica](#).
2. Rimuovere il [coperchio della base](#).
3. Rimuovere la [batteria](#).
4. Rimuovere i [moduli di memoria](#).
5. Rimuovere la [scheda senza fili](#).
6. Rimuovere l'[unità a stato solido](#).
7. Rimuovere il [dissipatore di calore](#).

## Ricollocamento della scheda di sistema

- i** **N.B.:** Prima di effettuare interventi sui componenti interni del computer, leggere le informazioni sulla sicurezza fornite con il computer e seguire la procedura in [Prima degli interventi sui componenti interni del computer](#). Dopo gli interventi sui componenti interni del computer, seguire le istruzioni descritte in [Dopo gli interventi sui componenti interni del computer](#). Per maggiori informazioni sulle procedure consigliate relative alla sicurezza, consultare la home page Conformità alle normative su [www.dell.com/regulatory\\_compliance](http://www.dell.com/regulatory_compliance).
- i** **N.B.:** Il Numero di servizio del computer è memorizzato nella scheda di sistema. Inserire il Numero di servizio nel programma di configurazione del BIOS dopo aver ricollocato la scheda di sistema.
- i** **N.B.:** Il ricollocamento della scheda di sistema annulla eventuali modifiche apportate al BIOS mediante il programma di configurazione del sistema. È necessario apportare nuovamente le modifiche appropriate dopo aver ricollocato la scheda di sistema.

### Procedura

1. Allineare il foro della vite sulla scheda di sistema a quello sul gruppo del supporto per i polsi e tastiera.
2. Riposizionare la vite (M2x4) che fissa la scheda di sistema al gruppo di poggiapolsi e tastiera.

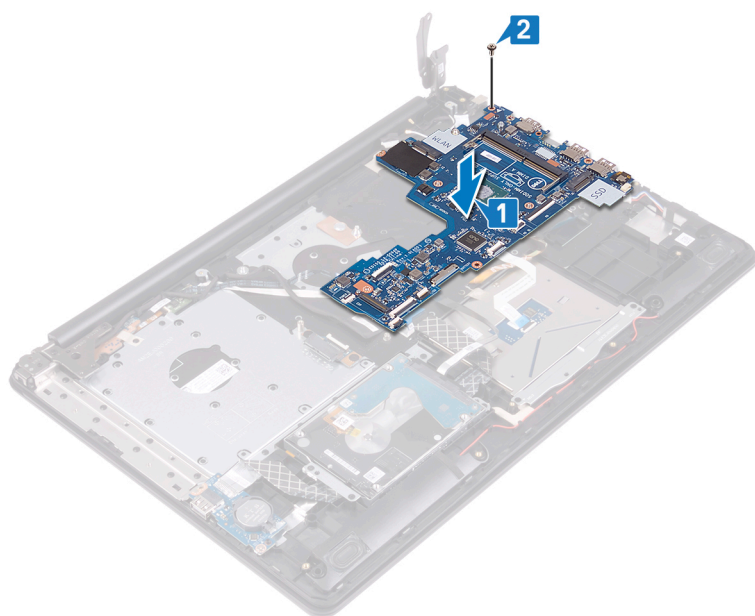

3. Far scorrere il cavo della scheda del pulsante di alimentazione nel connettore sulla scheda di sistema e chiudere il dispositivo apposito.
4. Far scorrere il cavo dello schermo all'interno del connettore sulla scheda di sistema e premere sul dispositivo di chiusura.
5. Collegare il cavo della porta dell'adattatore di alimentazione e il cavo dell'altoparlante alla scheda di sistema.
6. Far scorrere il cavo del lettore di impronte digitali nel connettore sulla scheda di sistema e premere sul dispositivo di chiusura.
7. Far scorrere il cavo della scheda di I/O all'interno del connettore sulla scheda di sistema e premere sul dispositivo di chiusura.
8. Far scorrere il cavo del disco rigido nel connettore sulla scheda di sistema e chiudere il dispositivo di chiusura.
9. Far scorrere il cavo del touchpad all'interno del connettore sulla scheda di sistema e premere sul dispositivo di chiusura.
10. Far scorrere il cavo della retroilluminazione della tastiera nel connettore sulla scheda di sistema e chiudere il dispositivo di chiusura.
11. Far scorrere il cavo della tastiera all'interno del connettore sulla scheda di sistema e premere sul dispositivo di chiusura.
12. Collegare il cavo degli altoparlanti alla scheda di sistema.
13. Collegare il cavo della porta dell'adattatore di alimentatore alla scheda di sistema.

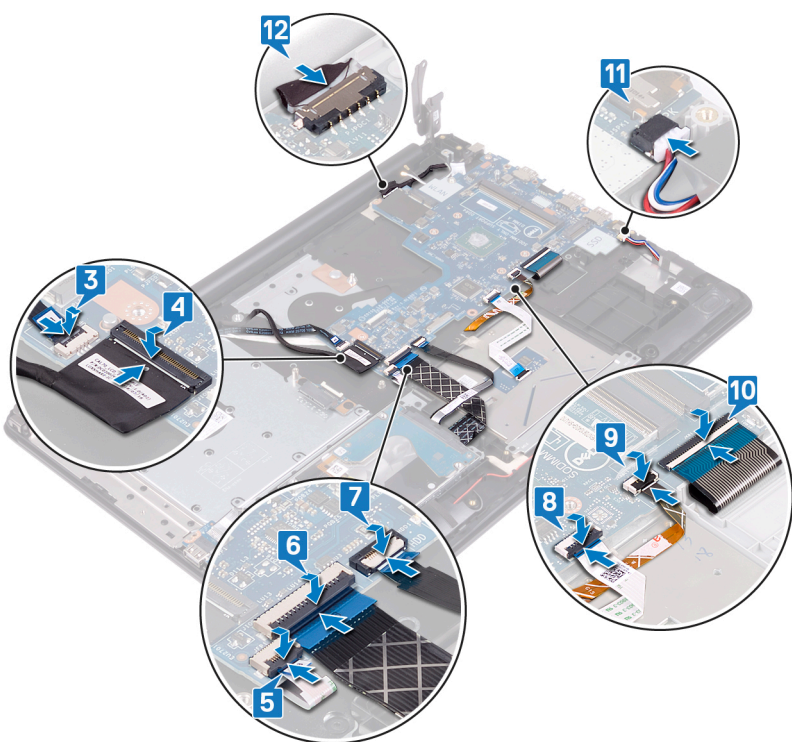

14. Chiudere il cardine destro.
15. Riposizionare le tre viti (M2,5x5) che fissano il cardine destro alla scheda di sistema.
16. Far scorrere il cavo della scheda del connettore dell'unità ottica nel connettore sulla scheda di sistema e chiudere il dispositivo apposito.
17. Far scorrere il cavo della scheda del connettore dell'unità ottica nel connettore sulla scheda del connettore dell'unità ottica e chiudere il dispositivo apposito.

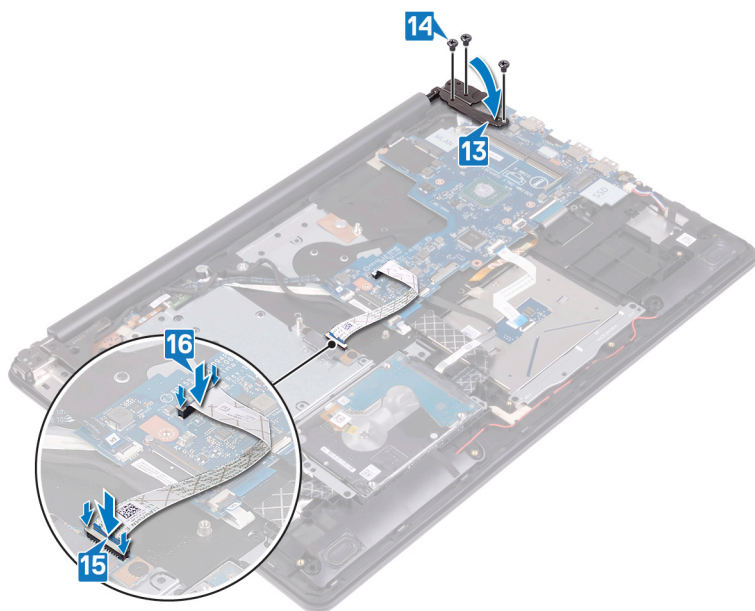

## Post-requisiti

1. Riposizionare il dissipatore di calore.
2. Ricollocare l'unità a stato solido.
3. Ricollocare la scheda senza fili.

4. Ricollocare i [moduli di memoria](#).
5. Ricollocare la [batteria](#).
6. Ricollocare il [coperchio della base](#).
7. Riposizionare l'[unità ottica](#).

## Inserimento del numero di servizio nel BIOS

1. Accendere o riavviare il computer.
2. Per accedere al programma di installazione del BIOS, premere F2 quando viene visualizzato il logo DELL.
3. Passare alla scheda **Principale** e immettere il Numero di servizio nel campo **Ingresso Numero di servizio**.

 **N.B.:** Il Numero di servizio è l'identificatore alfanumerico sul retro del computer.

# Rimozione del pulsante di accensione con lettore di impronte digitali

**i** **N.B.:** Prima di effettuare interventi sui componenti interni del computer, leggere le informazioni sulla sicurezza fornite con il computer e seguire la procedura in [Prima degli interventi sui componenti interni del computer](#). Dopo gli interventi sui componenti interni del computer, seguire le istruzioni descritte in [Dopo gli interventi sui componenti interni del computer](#). Per maggiori informazioni sulle procedure consigliate relative alla sicurezza, consultare la home page Conformità alle normative su [www.dell.com/regulatory\\_compliance](http://www.dell.com/regulatory_compliance).

**i** **N.B.:** Solo per i computer dotati di lettore di impronte digitali.

## Prerequisiti

1. Rimuovere l'[unità ottica](#).
2. Rimuovere il [coperchio della base](#).
3. Rimuovere la [batteria](#).
4. Rimuovere l'[unità a stato solido](#).
5. Rimuovere il [dissipatore di calore](#).
6. Rimuovere la [scheda senza fili](#).
7. Rimuovere la [scheda del pulsante di alimentazione](#).
8. Rimuovere la [scheda di sistema](#).

## Procedura

1. Rimuovere il cavo del lettore di impronte digitali dal gruppo di poggiapolsi e tastiera.
2. Rimuovere la vite (M2x2) che fissa il pulsante di alimentazione al gruppo di poggiapolsi e tastiera.
3. Utilizzando un graffietto in plastica, rilasciare la scheda del lettore di impronte digitali dal gruppo di poggiapolsi e tastiera.
4. Sollevare il pulsante di alimentazione insieme al lettore di impronte digitali e al relativo cavo per estrarlo dal gruppo di poggiapolsi e tastiera.

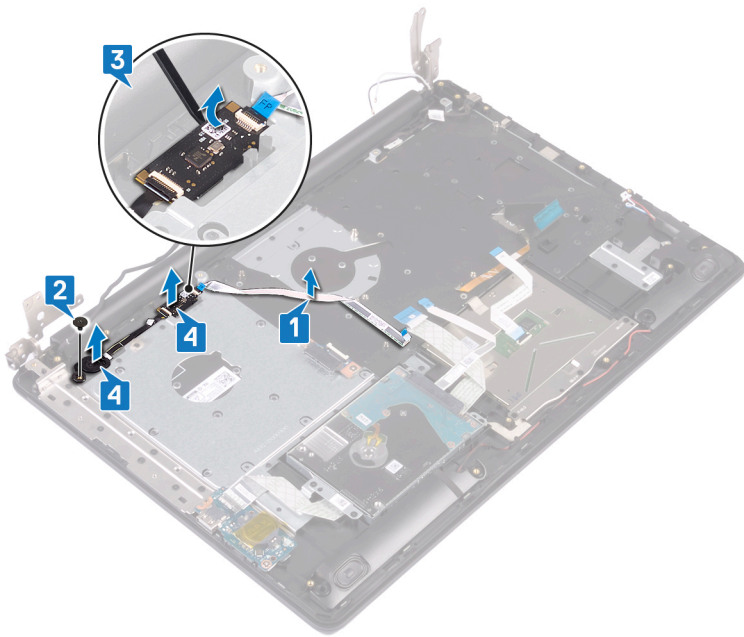

# Ricollocamento del pulsante di accensione con lettore di impronte digitali

**i** **N.B.:** Prima di effettuare interventi sui componenti interni del computer, leggere le informazioni sulla sicurezza fornite con il computer e seguire la procedura in [Prima degli interventi sui componenti interni del computer](#). Dopo gli interventi sui componenti interni del computer, seguire le istruzioni descritte in [Dopo gli interventi sui componenti interni del computer](#). Per maggiori informazioni sulle procedure consigliate relative alla sicurezza, consultare la home page Conformità alle normative su [www.dell.com/regulatory\\_compliance](http://www.dell.com/regulatory_compliance).

**i** **N.B.:** Solo per i computer dotati di lettore di impronte digitali.

## Procedura

1. Servendosi dei supporti di allineamento, allineare e collocare gli altoparlanti sul gruppo di poggiapolsi e tastiera.
2. Riposizionare la vite (M2x2) che fissa la scheda del pulsante di alimentazione al gruppo di poggiapolsi e tastiera.
3. Far aderire il cavo del lettore di impronte digitali al gruppo di poggiapolsi e tastiera.

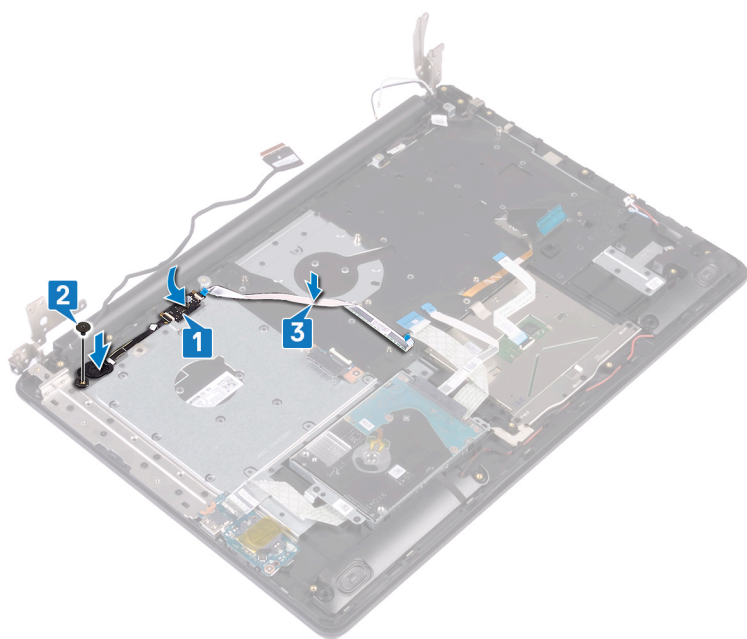

## Post-requisiti

1. Ricollocare la [scheda di sistema](#).
2. Ricollocare la [scheda di Accensione](#).
3. Ricollocare la [scheda senza fili](#).
4. Riposizionare il [dissipatore di calore](#).
5. Ricollocare l'[unità a stato solido](#).
6. Ricollocare la [batteria](#).
7. Ricollocare il [coperchio della base](#).

8. Riposizionare l'[unità ottica](#).

# Rimozione del gruppo del supporto per i polsi e tastiera

**i** **N.B.:** Prima di effettuare interventi sui componenti interni del computer, leggere le informazioni sulla sicurezza fornite con il computer e seguire la procedura in [Prima degli interventi sui componenti interni del computer](#). Dopo gli interventi sui componenti interni del computer, seguire le istruzioni descritte in [Dopo gli interventi sui componenti interni del computer](#). Per maggiori informazioni sulle procedure consigliate relative alla sicurezza, consultare la home page Conformità alle normative su [www.dell.com/regulatory\\_compliance](http://www.dell.com/regulatory_compliance).

## Prerequisiti

1. Rimuovere l'[unità ottica](#).
2. Rimuovere il [coperchio della base](#).
3. Rimuovere la [batteria](#).
4. Rimuovere la [scheda del connettore dell'unità ottica](#).
5. Rimuovere l'[unità a stato solido](#).
6. Rimuovere la [scheda senza fili](#).
7. Rimuovere gli [altoparlanti](#).
8. Rimuovere il [disco rigido](#).
9. Rimuovere il [touchpad](#).
10. Rimuovere la porta dell'[adattatore di alimentazione](#).
11. Rimuovere il [gruppo dello schermo](#).
12. Rimuovere la [scheda di I/O](#).
13. Rimuovere la [scheda del pulsante di alimentazione](#).
14. Rimuovere la [scheda di sistema](#).
15. Rimuovere il [pulsante di accensione con lettore di impronte digitali](#) (opzionale).

## Procedura

Dopo aver eseguito tutti i passaggi descritti in precedenza, rimane il gruppo di poggipolsi e tastiera.



# Ricollocamento del gruppo del supporto per i polsi e tastiera

**i N.B.:** Prima di effettuare interventi sui componenti interni del computer, leggere le informazioni sulla sicurezza fornite con il computer e seguire la procedura in [Prima degli interventi sui componenti interni del computer](#). Dopo gli interventi sui componenti interni del computer, seguire le istruzioni descritte in [Dopo gli interventi sui componenti interni del computer](#). Per maggiori informazioni sulle procedure consigliate relative alla sicurezza, consultare la home page Conformità alle normative su [www.dell.com/regulatory\\_compliance](http://www.dell.com/regulatory_compliance).

## Procedura

Collocare il gruppo del supporto per i polsi e tastiera su una superficie piana.



## Post-requisiti

1. Riposizionare il [pulsante di alimentazione con lettore di impronte digitali](#) (opzionale).
2. Ricollocare la [scheda di sistema](#).
3. Ricollocare la [scheda di Accensione](#).
4. Ricollocare la [scheda di I/O](#).
5. Ricollocare il [gruppo dello schermo](#).
6. Ricollocare la [porta dell'adattatore di alimentazione](#).
7. Sostituire il [touchpad](#).
8. Ricollocare il [disco rigido](#).
9. Ricollocare gli [altoparlanti](#).
10. Ricollocare la [scheda senza fili](#).
11. Ricollocare l'[unità a stato solido](#).
12. Ricollocare la [scheda del connettore dell'unità ottica](#).
13. Ricollocare la [batteria](#).

14. Ricollocare il [coperchio della base](#).
15. Riposizionare l'[unità ottica](#).

## Rimozione della cornice dello schermo

**N.B.:** Prima di effettuare interventi sui componenti interni del computer, leggere le informazioni sulla sicurezza fornite con il computer e seguire la procedura in [Prima degli interventi sui componenti interni del computer](#). Dopo gli interventi sui componenti interni del computer, seguire le istruzioni descritte in [Dopo gli interventi sui componenti interni del computer](#). Per maggiori informazioni sulle procedure consigliate relative alla sicurezza, consultare la home page Conformità alle normative su [www.dell.com/regulatory\\_compliance](http://www.dell.com/regulatory_compliance).

### Prerequisiti

1. Rimuovere l'unità ottica.
2. Rimuovere il coperchio della base.
3. Rimuovere la scheda senza fili.
4. Rimuovere il gruppo dello schermo.

### Procedura

1. Utilizzando un graffietto in plastica, sollevare la cornice dello schermo dal bordo esterno superiore sinistro del gruppo dell'antenna e del coperchio posteriore dello schermo.
2. Rimuovere la cornice dello schermo dal gruppo del coperchio posteriore dello schermo e antenna.

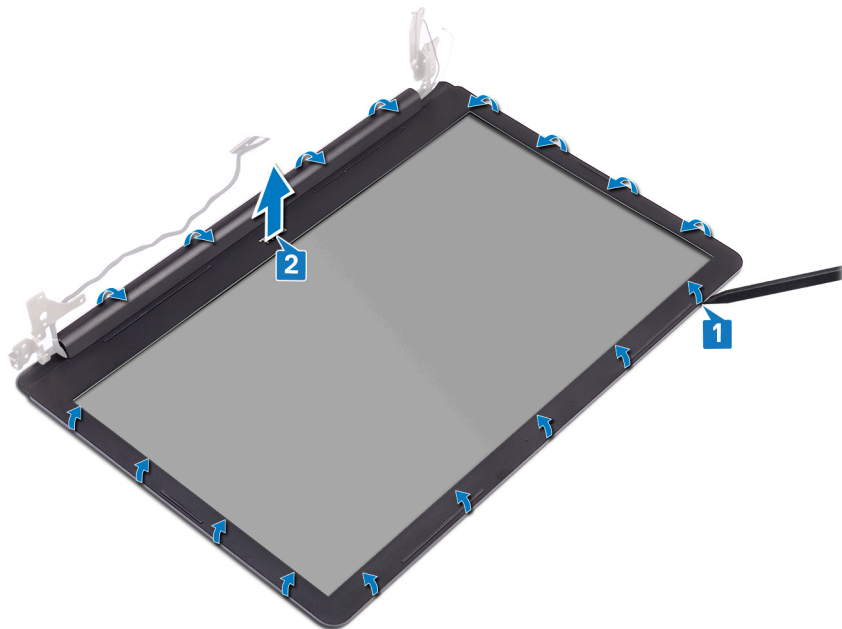

## Ricollocamento della cornice dello schermo

**N.B.:** Prima di effettuare interventi sui componenti interni del computer, leggere le informazioni sulla sicurezza fornite con il computer e seguire la procedura in [Prima degli interventi sui componenti interni del computer](#). Dopo gli interventi sui componenti interni del computer, seguire le istruzioni descritte in [Dopo gli interventi sui componenti interni del computer](#). Per maggiori informazioni sulle procedure consigliate relative alla sicurezza, consultare la home page Conformità alle normative su [www.dell.com/regulatory\\_compliance](http://www.dell.com/regulatory_compliance).

### Procedura

Allineare la cornice dello schermo al gruppo dell'antenna e al coperchio posteriore e far scattare la cornice in posizione.

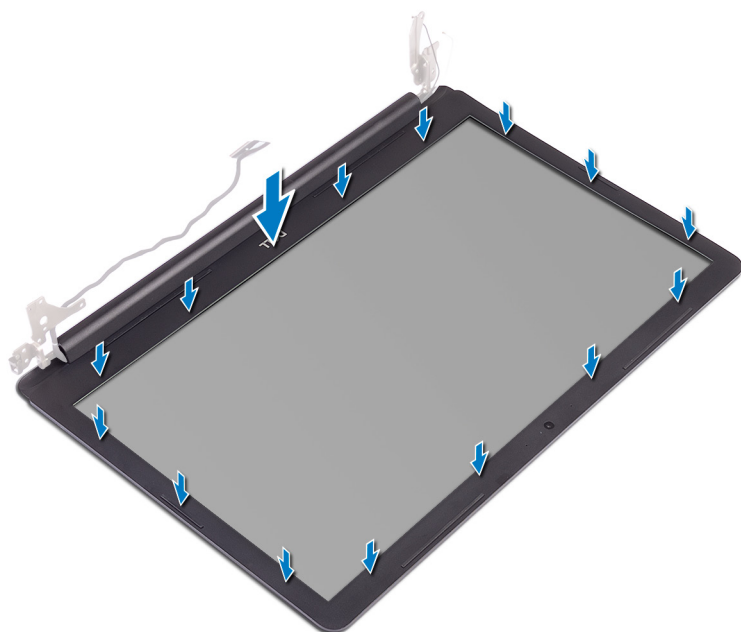

### Post-requisiti

1. Ricollocare il [gruppo dello schermo](#).
2. Ricollocare la [scheda senza fili](#).
3. Ricollocare il [coperchio della base](#).
4. Riposizionare l'[unità ottica](#).

## Rimozione della fotocamera

**N.B.:** Prima di effettuare interventi sui componenti interni del computer, leggere le informazioni sulla sicurezza fornite con il computer e seguire la procedura in [Prima degli interventi sui componenti interni del computer](#). Dopo gli interventi sui componenti interni del computer, seguire le istruzioni descritte in [Dopo gli interventi sui componenti interni del computer](#). Per maggiori informazioni sulle procedure consigliate relative alla sicurezza, consultare la home page Conformità alle normative su [www.dell.com/regulatory\\_compliance](http://www.dell.com/regulatory_compliance).

### Prerequisiti

1. Rimuovere l'unità ottica.
2. Rimuovere il coperchio della base.
3. Rimuovere la scheda senza fili.
4. Rimuovere il gruppo dello schermo.
5. Rimuovere la cornice dello schermo.

### Procedura

1. Utilizzando un graffietto in plastica, fare leva e sollevare delicatamente la fotocamera dal gruppo dell'antenna e del coperchio posteriore dello schermo.
2. Scollegare il cavo della fotocamera dal modulo fotocamera.
3. Sollevare il modulo della fotocamera dal gruppo del coperchio posteriore dello schermo e antenna.

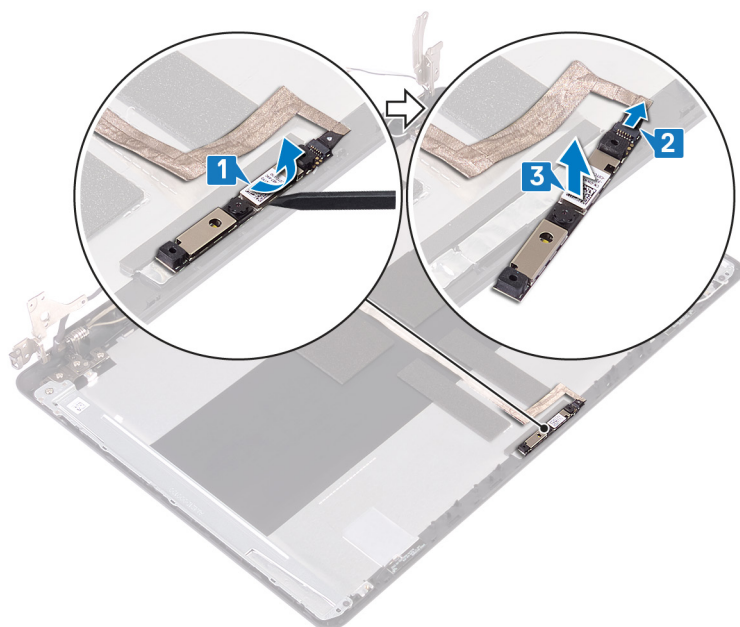

# Ricollocamento della fotocamera

**N.B.:** Prima di effettuare interventi sui componenti interni del computer, leggere le informazioni sulla sicurezza fornite con il computer e seguire la procedura in [Prima degli interventi sui componenti interni del computer](#). Dopo gli interventi sui componenti interni del computer, seguire le istruzioni descritte in [Dopo gli interventi sui componenti interni del computer](#). Per maggiori informazioni sulle procedure consigliate relative alla sicurezza, consultare la home page Conformità alle normative su [www.dell.com/regulatory\\_compliance](http://www.dell.com/regulatory_compliance).

## Procedura

1. Collegare il cavo della fotocamera al modulo fotocamera.
2. Seguendo l'apposita guida, far aderire il modulo della fotocamera al gruppo del coperchio posteriore dello schermo e dell'antenna.

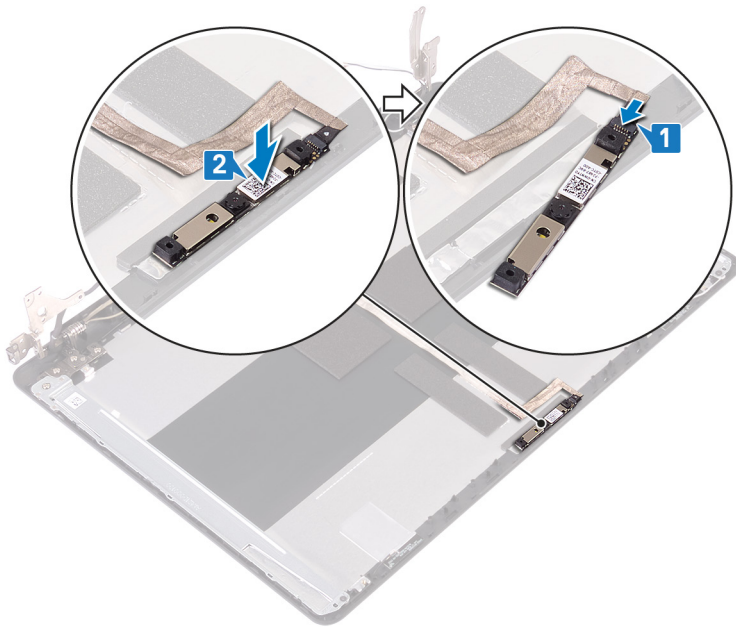

## Post-requisiti

1. Ricollocare la [cornice dello schermo](#).
2. Ricollocare il [gruppo dello schermo](#).
3. Ricollocare la [scheda senza fili](#).
4. Ricollocare il [coperchio della base](#).
5. Riposizionare l'[unità ottica](#).

## Rimozione del pannello dello schermo

**N.B.:** Prima di effettuare interventi sui componenti interni del computer, leggere le informazioni sulla sicurezza fornite con il computer e seguire la procedura in [Prima degli interventi sui componenti interni del computer](#). Dopo gli interventi sui componenti interni del computer, seguire le istruzioni descritte in [Dopo gli interventi sui componenti interni del computer](#). Per maggiori informazioni sulle procedure consigliate relative alla sicurezza, consultare la home page Conformità alle normative su [www.dell.com/regulatory\\_compliance](http://www.dell.com/regulatory_compliance).

### Prerequisiti

1. Rimuovere l'unità ottica (opzionale).
2. Rimuovere il coperchio della base.
3. Rimuovere la scheda senza fili.
4. Rimuovere il gruppo dello schermo.
5. Rimuovere la cornice dello schermo.

### Procedura

1. Rimuovere le quattro viti (M2x2) che fissano il pannello dello schermo al coperchio posteriore dello schermo e al gruppo dell'antenna.
2. Sollevare il pannello dello schermo e capovolgerlo.

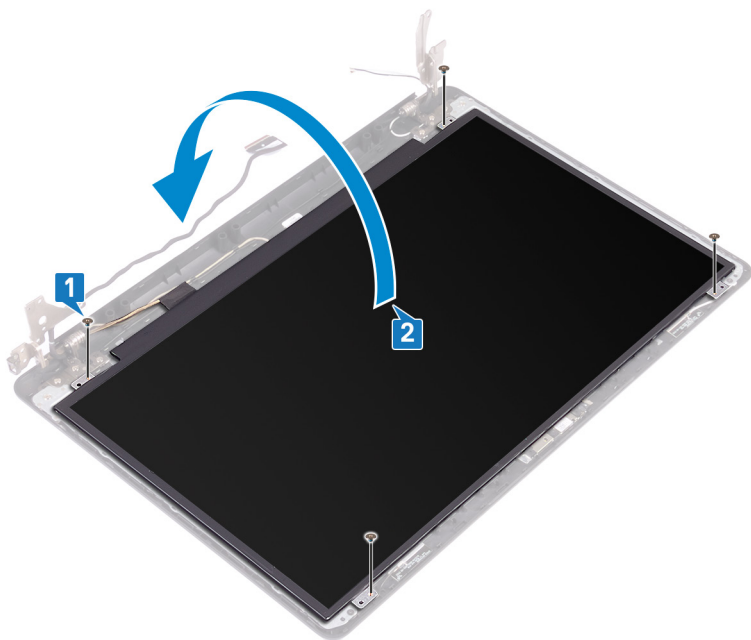

3. Staccare il nastro attaccato al cavo dello schermo sul retro del pannello.
4. Sollevare il dispositivo di chiusura e scollegare il cavo dello schermo dal pannello corrispondente.
5. Sollevare il pannello dello schermo per separarlo dal gruppo del coperchio posteriore e dell'antenna.

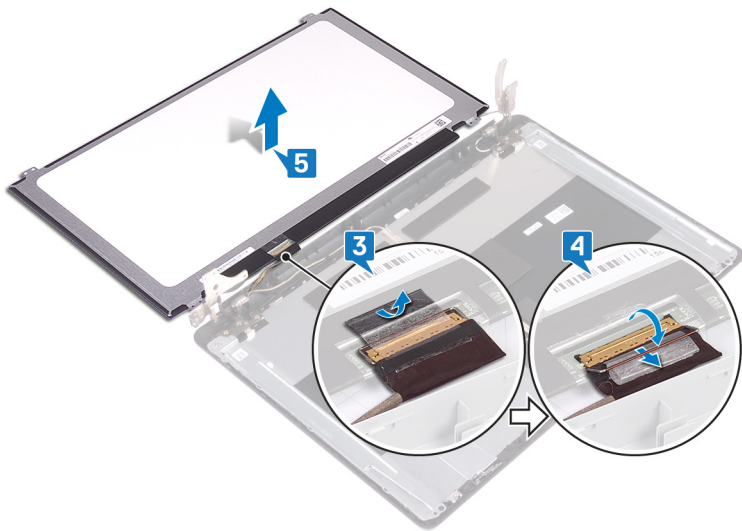

## Ricollocamento del pannello dello schermo

**i N.B.:** Prima di effettuare interventi sui componenti interni del computer, leggere le informazioni sulla sicurezza fornite con il computer e seguire la procedura in [Prima degli interventi sui componenti interni del computer](#). Dopo gli interventi sui componenti interni del computer, seguire le istruzioni descritte in [Dopo gli interventi sui componenti interni del computer](#). Per maggiori informazioni sulle procedure consigliate relative alla sicurezza, consultare la home page Conformità alle normative su [www.dell.com/regulatory\\_compliance](http://www.dell.com/regulatory_compliance).

### Procedura

1. Collocare il pannello dello schermo su una superficie piana e pulita.
2. Collegare il cavo dello schermo al connettore nella parte posteriore del pannello dello schermo, quindi chiudere l'apposito dispositivo per fissare il cavo.
3. Far aderire il nastro adesivo che fissa il cavo dello schermo al retro del pannello.

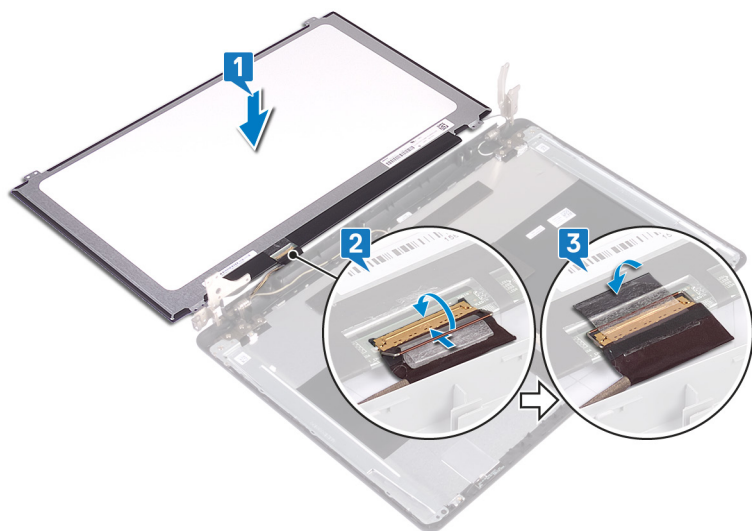

4. Posizionare il pannello dello schermo sul gruppo dell'antenna e del coperchio posteriore dello schermo
5. Allineare i fori della vite presenti sul pannello dello schermo a quelli sul gruppo del coperchio posteriore dello schermo e antenna.
6. Ricollocare le viti che fissano il pannello dello schermo al gruppo coperchio posteriore dello schermo e antenna.

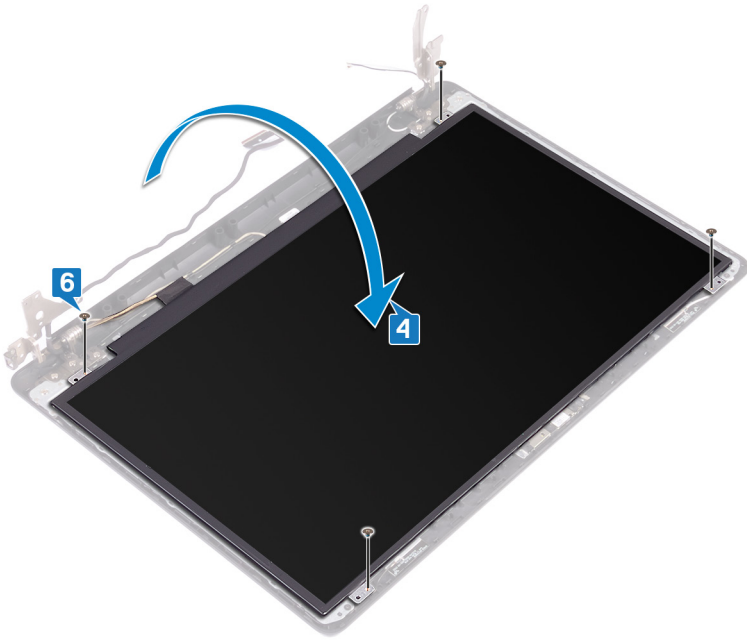

## Post-requisiti

1. Ricollocare la [cornice dello schermo](#).
2. Ricollocare il [gruppo dello schermo](#).
3. Ricollocare la [scheda senza fili](#).
4. Ricollocare il [coperchio della base](#).
5. Riposizionare l'[unità ottica](#) (opzionale).

## Rimozione dei cardini dello schermo

**N.B.:** Prima di effettuare interventi sui componenti interni del computer, leggere le informazioni sulla sicurezza fornite con il computer e seguire la procedura in [Prima degli interventi sui componenti interni del computer](#). Dopo gli interventi sui componenti interni del computer, seguire le istruzioni descritte in [Dopo gli interventi sui componenti interni del computer](#). Per maggiori informazioni sulle procedure consigliate relative alla sicurezza, consultare la home page Conformità alle normative su [www.dell.com/regulatory\\_compliance](http://www.dell.com/regulatory_compliance).

### Prerequisiti

1. Rimuovere l'unità ottica.
2. Rimuovere il coperchio della base.
3. Rimuovere la scheda senza fili.
4. Rimuovere il gruppo dello schermo.
5. Rimuovere la cornice dello schermo.
6. Rimuovere il pannello dello schermo.

### Procedura

1. Rimuovere le otto viti (M2.5x4) che fissano i cardini dello schermo al gruppo del coperchio posteriore dello schermo e antenna.
2. Rimuovere le due viti (M2x2) che fissano i cardini al gruppo del coperchio posteriore dello schermo e antenna.
3. Allontanare cardini e staffe dello schermo dall'antenna e dal coperchio posteriore dello schermo.

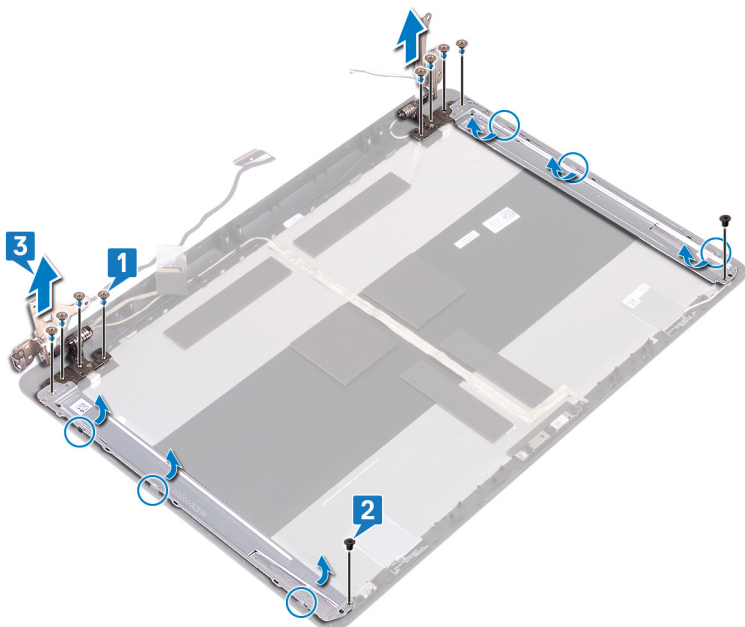

## Ricollocamento dei cardini dello schermo

**N.B.:** Prima di effettuare interventi sui componenti interni del computer, leggere le informazioni sulla sicurezza fornite con il computer e seguire la procedura in [Prima degli interventi sui componenti interni del computer](#). Dopo gli interventi sui componenti interni del computer, seguire le istruzioni descritte in [Dopo gli interventi sui componenti interni del computer](#). Per maggiori informazioni sulle procedure consigliate relative alla sicurezza, consultare la home page Conformità alle normative su [www.dell.com/regulatory\\_compliance](http://www.dell.com/regulatory_compliance).

### Procedura

1. Allineare i fori delle viti di cardini e staffe dello schermo a quelli sul gruppo del coperchio posteriore dello schermo e dell'antenna.
2. Riposizionare le due viti (M2x2) che fissano le staffe dei cardini al coperchio posteriore dello schermo e all'antenna.
3. Riposizionare le otto viti (M2.5x4) che fissano i cardini dello schermo al gruppo del coperchio posteriore dello schermo e antenna.

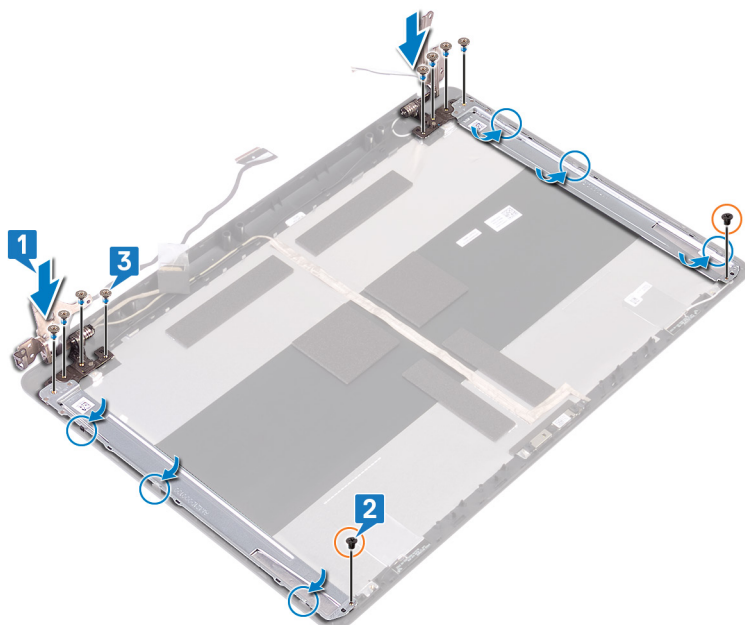

### Post-requisiti

1. Ricollocare il pannello dello schermo.
2. Ricollocare la cornice dello schermo.
3. Ricollocare il gruppo dello schermo.
4. Ricollocare la scheda senza fili.
5. Ricollocare il coperchio della base.
6. Riposizionare l'unità ottica.

## Rimozione del cavo dello schermo

**N.B.:** Prima di effettuare interventi sui componenti interni del computer, leggere le informazioni sulla sicurezza fornite con il computer e seguire la procedura in [Prima degli interventi sui componenti interni del computer](#). Dopo gli interventi sui componenti interni del computer, seguire le istruzioni descritte in [Dopo gli interventi sui componenti interni del computer](#). Per maggiori informazioni sulle procedure consigliate relative alla sicurezza, consultare la home page Conformità alle normative su [www.dell.com/regulatory\\_compliance](http://www.dell.com/regulatory_compliance).

### Prerequisiti

1. Rimuovere l'unità ottica.
2. Rimuovere il coperchio della base.
3. Rimuovere la scheda senza fili.
4. Rimuovere il gruppo dello schermo.
5. Rimuovere la cornice dello schermo.
6. Rimuovere il pannello dello schermo.
7. Rimuovere i cardini dello schermo.

### Procedura

1. Scollegare il cavo della fotocamera dal modulo fotocamera.
2. Prendere nota dell'instradamento del cavo dello schermo e rimuoverlo dalle guide di instradamento sul gruppo di antenna e coperchio posteriore dello schermo.
3. Rimuovere il cavo dello schermo dal gruppo di antenna e coperchio posteriore.

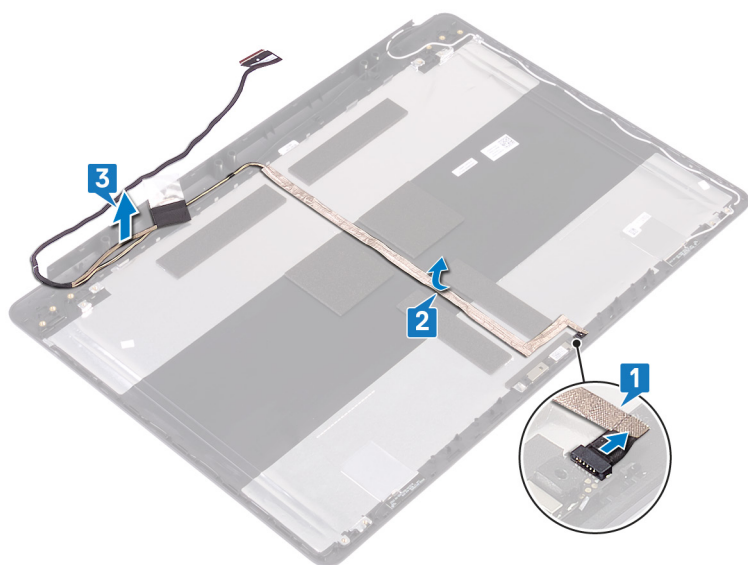

## Ricollocamento del cavo dello schermo

**N.B.:** Prima di effettuare interventi sui componenti interni del computer, leggere le informazioni sulla sicurezza fornite con il computer e seguire la procedura in [Prima degli interventi sui componenti interni del computer](#). Dopo gli interventi sui componenti interni del computer, seguire le istruzioni descritte in [Dopo gli interventi sui componenti interni del computer](#). Per maggiori informazioni sulle procedure consigliate relative alla sicurezza, consultare la home page Conformità alle normative su [www.dell.com/regulatory\\_compliance](http://www.dell.com/regulatory_compliance).

### Procedura

1. Indirizzare il cavo dello schermo attraverso le guide di instradamento sul gruppo del coperchio posteriore dello schermo e antenna.
2. Far scorrere il cavo della fotocamera all'interno del connettore sul modulo della fotocamera per fissare il cavo.

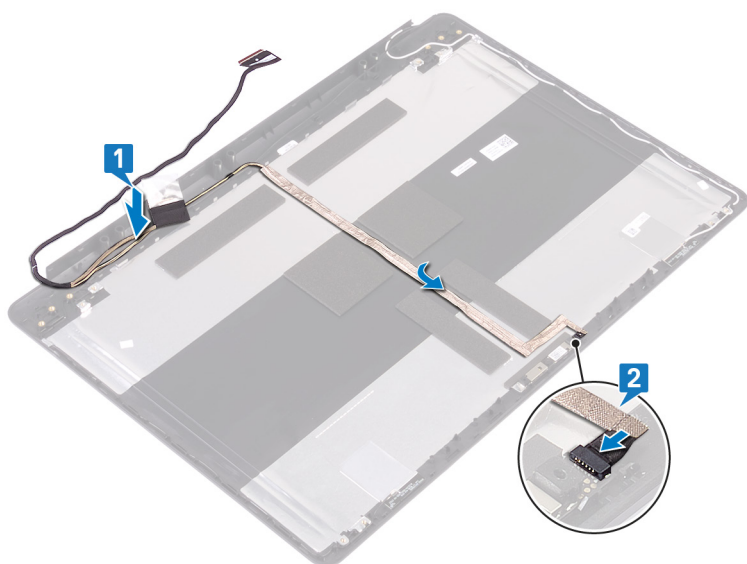

### Post-requisiti

1. Ricollocare i [cardini dello schermo](#).
2. Ricollocare il [pannello dello schermo](#).
3. Ricollocare la [cornice dello schermo](#).
4. Ricollocare il [gruppo dello schermo](#).
5. Ricollocare la [scheda senza fili](#).
6. Ricollocare il [coperchio della base](#).
7. Riposizionare l'[unità ottica](#).

# Rimozione del gruppo coperchio posteriore dello schermo e antenna

**i N.B.:** Prima di effettuare interventi sui componenti interni del computer, leggere le informazioni sulla sicurezza fornite con il computer e seguire la procedura in [Prima degli interventi sui componenti interni del computer](#). Dopo gli interventi sui componenti interni del computer, seguire le istruzioni descritte in [Dopo gli interventi sui componenti interni del computer](#). Per maggiori informazioni sulle procedure consigliate relative alla sicurezza, consultare la home page Conformità alle normative su [www.dell.com/regulatory\\_compliance](http://www.dell.com/regulatory_compliance).

## Prerequisiti

1. Rimuovere l'[unità ottica](#).
2. Rimuovere il [coperchio della base](#).
3. Rimuovere la [scheda senza fili](#).
4. Rimuovere il [gruppo dello schermo](#).
5. Rimuovere la [cornice dello schermo](#).
6. Rimuovere la [fotocamera](#).
7. Rimuovere il [pannello dello schermo](#).
8. Rimuovere i [cardini dello schermo](#).
9. Rimuovere il [cavo dello schermo](#).

## Procedura

Dopo avere eseguito i passaggi precedenti, rimane solo il gruppo dell'antenna e del coperchio posteriore dello schermo.

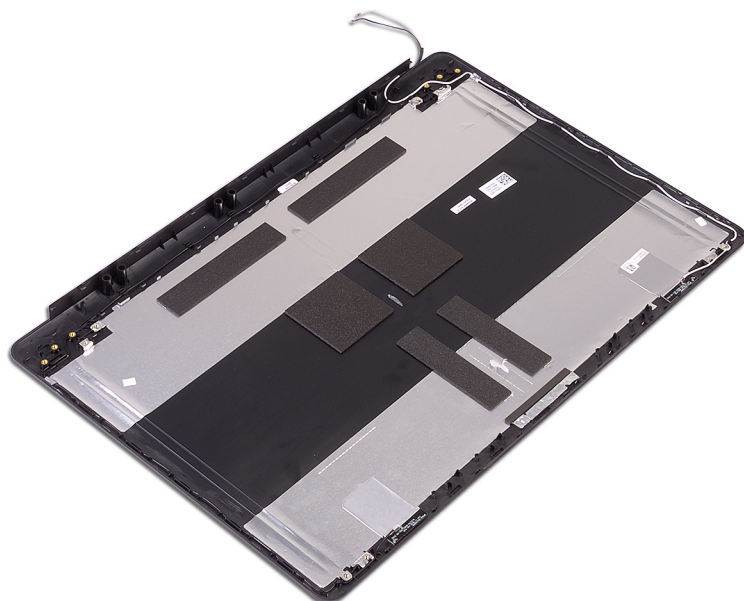

# Ricollocamento del coperchio posteriore dello schermo e antenna

**i N.B.:** Prima di effettuare interventi sui componenti interni del computer, leggere le informazioni sulla sicurezza fornite con il computer e seguire la procedura in [Prima degli interventi sui componenti interni del computer](#). Dopo gli interventi sui componenti interni del computer, seguire le istruzioni descritte in [Dopo gli interventi sui componenti interni del computer](#). Per maggiori informazioni sulle procedure consigliate relative alla sicurezza, consultare la home page Conformità alle normative su [www.dell.com/regulatory\\_compliance](http://www.dell.com/regulatory_compliance).

## Procedura

Collocare il gruppo del coperchio posteriore dello schermo e antenna su una superficie piana e pulita.

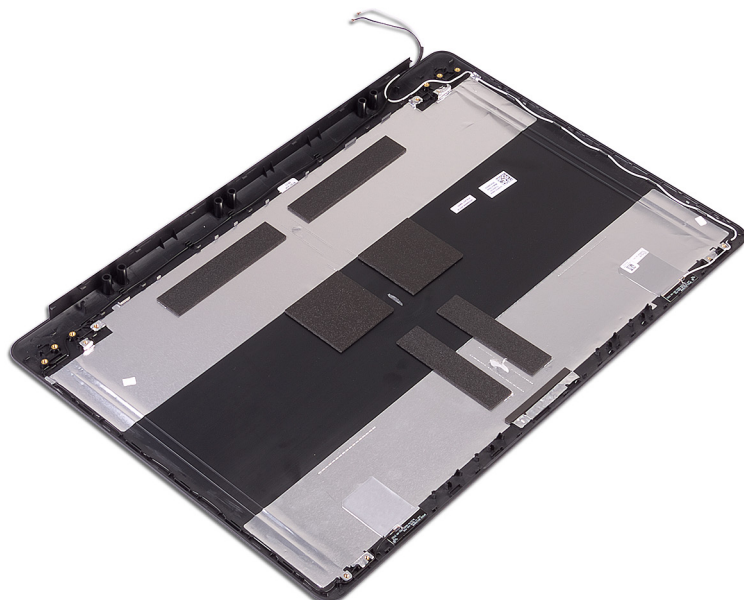

## Post-requisiti

1. Ricollocare il [cavo dello schermo](#).
2. Ricollocare i [cardini dello schermo](#).
3. Ricollocare il [pannello dello schermo](#).
4. Ricollocare la [fotocamera](#).
5. Ricollocare la [cornice dello schermo](#).
6. Ricollocare il [gruppo dello schermo](#).
7. Ricollocare la [scheda senza fili](#).
8. Ricollocare il [coperchio della base](#).
9. Riposizionare l'[unità ottica](#).

## Driver del dispositivo

### Utilità di installazione del software per chipset di Intel

In Gestione dispositivi, verificare che il driver del chipset sia installato.

Installare gli aggiornamenti del chipset Intel dalla pagina Web [www.dell.com/support](http://www.dell.com/support).

### Driver video

In Gestione dispositivi, verificare che il driver video sia installato.

Installare l'aggiornamento del driver video dalla pagina [www.dell.com/support](http://www.dell.com/support).

### Driver seriale I/O Intel

In Gestione dispositivi verificare se è installato il driver di I/O seriale Intel.

Installare gli aggiornamenti del driver dalla pagina Web [www.dell.com/support](http://www.dell.com/support).

### Interfaccia Intel TXE (Trusted Execution Engine)

In Gestione dispositivi, controllare se è installato il driver di Intel TXE (Trusted Execution Engine).

Installare l'aggiornamento del driver dalla pagina [www.dell.com/support](http://www.dell.com/support).

### Driver del pulsante virtuale Intel

In Gestione dispositivi, verificare se è installato il driver del pulsante virtuale Intel.

Installare gli aggiornamenti del driver dalla pagina Web [www.dell.com/support](http://www.dell.com/support).

### Driver senza fili e Bluetooth

In Gestione dispositivi, verificare se il driver della scheda di rete è installata.

Installare gli aggiornamenti del driver dalla pagina Web [www.dell.com/support](http://www.dell.com/support).

In Gestione dispositivi, verificare se il driver Bluetooth è installato.

Installare gli aggiornamenti del driver dalla pagina Web [www.dell.com/support](http://www.dell.com/support).

# Installazione di sistema

**i** **N.B.:** A seconda del computer e dei dispositivi installati, gli elementi elencati in questa sezione potrebbero essere visualizzati o meno.

## Installazione di sistema

**△** **ATTENZIONE:** A meno che non si sia utenti esperti, non cambiare le impostazioni nel programma di configurazione del BIOS. Alcune modifiche possono compromettere il funzionamento del computer.

**i** **N.B.:** Prima di modificare il programma di installazione del BIOS, annotare le informazioni sulla relativa schermata per riferimento futuro.

Utilizzare il programma di configurazione del BIOS per i seguenti scopi:

- Trovare le informazioni sull'hardware installato sul computer, come la quantità di RAM e le dimensioni del disco rigido.
- Modificare le informazioni di configurazione del sistema.
- Impostare o modificare un'opzione selezionabile dall'utente, ad esempio la password utente, il tipo di disco rigido installato, abilitare o disabilitare le periferiche di base.

## Inserimento del programma di installazione del BIOS

1. Accendere (o riavviare) il computer.
2. Durante il POST, quando viene visualizzato il logo DELL, attendere fino alla visualizzazione del prompt F2, quindi premere immediatamente F2.

**i** **N.B.:** Il prompt F2 indica che la tastiera è stata inizializzata. Tale prompt può comparire molto rapidamente, prestare quindi estrema attenzione e premere F2. Se si preme F2 prima della comparsa del prompt, viene persa la pressione sul tasto. Se si attende troppo a lungo e compare il logo del sistema operativo, continuare ad attendere fino alla visualizzazione del desktop. Spegnerne quindi il computer e riprovare.

## Tasti di navigazione

**i** **N.B.:** Per la maggior parte delle opzioni di configurazione del sistema, le modifiche effettuate sono registrate ma non hanno effetto fino al riavvio del computer.

Tasti	Esplorazione
<b>Freccia SU</b>	Consente di tornare al campo precedente.
<b>Freccia GIÙ</b>	Consente di passare al campo successivo.
<b>Invio</b>	Permette di selezionare un valore nel campo prescelto (se applicabile) o di seguire il collegamento nel campo.
<b>BARRA SPAZIATRICE</b>	Espande o riduce un elenco a discesa, se applicabile.
<b>Linguetta</b>	Porta all'area successiva. <b>i</b> <b>N.B.:</b> Solo per browser con grafica normale.
<b>Esc</b>	Passa alla pagina precedente finché non viene visualizzata la schermata principale. Premendo ESC nella schermata principale viene visualizzato un messaggio che chiede se si desidera salvare le modifiche prima di riavviare il sistema.

## Boot Sequence (Sequenza di avvio)

La sequenza di avvio consente di bypassare l'avvio definito dalla configurazione del sistema e di avviare direttamente su un dispositivo specifico (ad esempio, un'unità ottica o un disco rigido). Durante il POST (Power-on Self Test), quando appare il logo Dell, è possibile:

- Accedere al programma di installazione del sistema premendo il tasto F2
- Attivare il menu di avvio temporaneo premendo il tasto F12

Il menu di avvio temporaneo visualizza i dispositivi da cui è possibile procedere all'avvio, inclusa l'opzione di diagnostica. Le opzioni di avvio sono:

- Unità estraibile (se disponibile)
- Unità STXXXX
  - **N.B.:** XXX denota il numero dell'unità SATA.
- Unità ottica (se disponibile)
- Disco rigido SATA (se disponibile)
- Diagnostica
  - **N.B.:** Scegliendo **Diagnostica**, verrà mostrata la schermata **ePSA diagnostics (diagnostica ePSA)**.

Lo schermo della sequenza di avvio mostra inoltre le opzioni per l'accesso allo schermo della configurazione del sistema.

## Cancellazione delle impostazioni CMOS

**ATTENZIONE:** La cancellazione delle impostazioni CMOS reimposterà le impostazioni del BIOS sul computer.

1. Rimuovere il [coperchio della base](#).
2. Scollegare il cavo della batteria dalla scheda di sistema.
3. Rimuovere la [batteria pulsante](#).
4. Attendere un minuto.
5. Ricollocare la [batteria pulsante](#).
6. Collegare il cavo della batteria alla scheda di sistema.
7. Ricollocare il [coperchio della base](#).

## Cancellazione delle password del BIOS (configurazione del sistema) e del sistema

Per pulire il sistema o cancellare la password del BIOS, contattare il supporto tecnico di Dell come descritto all'indirizzo [www.dell.com/contactdell](http://www.dell.com/contactdell).

- **N.B.:** Per informazioni su come reimpostare le password di Windows o delle applicazioni, consultare la documentazione che li accompagna.

## Risoluzione dei problemi

### Aggiornamento del BIOS

Potrebbe essere necessario aggiornare il BIOS quando è disponibile un aggiornamento oppure dopo aver ricollocato la scheda di sistema.

Seguire questi passaggi per aggiornare il BIOS:

1. Accendere il computer.
2. Accedere al sito Web [www.dell.com/support](http://www.dell.com/support).
3. Fare clic su **Product support** (Supporto prodotto), immettere il Numero di Servizio del computer e quindi fare clic su **Submit** (Invia).  
 **N.B.:** Se non si dispone del Numero di Servizio, utilizzare la funzione di rilevamento automatico o ricercare manualmente il modello del computer.
4. Fare clic su **Drivers & Downloads (Driver e download) Find it myself (Provvederò da solo)**.
5. Selezionare il sistema operativo installato nel computer.
6. Scorrere la pagina fino in fondo ed espandere **BIOS**.
7. Fare clic su **Download (Scarica)** per scaricare l'ultima versione del BIOS del computer.
8. Al termine del download, accedere alla cartella in cui è stato salvato il file di aggiornamento del BIOS.
9. Fare doppio clic sull'icona del file dell'aggiornamento del BIOS e seguire le istruzioni visualizzate.

### Aggiornamento del BIOS (chiavetta USB)

1. Seguire la procedura dal punto 1 al punto 7 in "Aggiornamento del BIOS" per scaricare la versione più recente del file del programma di installazione del BIOS.
2. Creare un'unità flash USB di avvio. Per ulteriori informazioni, consultare l'articolo della knowledge base [SLN143196](https://www.dell.com/support) all'indirizzo [www.dell.com/support](http://www.dell.com/support).
3. Copiare i file del programma di installazione del BIOS nell'unità USB di avvio.
4. Collegare l'unità USB di avvio per il computer che richiede l'aggiornamento del BIOS.
5. Riavviare il computer e premere **F12** quando viene visualizzato il logo Dell sullo schermo.
6. Avviare l'unità USB dal **Menu di avvio temporaneo**.
7. Digitare il nome del file del programma di installazione del BIOS e premere **Invio**.
8. Viene visualizzata l'**utilità di aggiornamento del BIOS**. Seguire le istruzioni visualizzate per completare il processo di aggiornamento del BIOS.

### Diagnostica avanzata della valutazione del sistema di pre-avvio (ePSA)

 **ATTENZIONE:** Utilizzare la diagnostica ePSA per testare esclusivamente il computer personale. L'utilizzo di questo programma con altri computer potrebbe causare risultati non validi oppure messaggi di errore.

La diagnostica ePSA (o diagnostica di sistema) esegue un controllo completo dell'hardware. Integrata nel BIOS, viene avviata dal BIOS internamente. La diagnostica di sistema integrata offre una serie di opzioni per determinati dispositivi o gruppi di dispositivi che consentono di:

- Eseguire i test automaticamente oppure in modalità interattiva.
- Ripetere i test.
- Mostrare o salvare i risultati dei test.

- Scorrere i test in modo da familiarizzare con opzioni di test aggiuntive per fornire ulteriori informazioni sui dispositivi.
- Visualizzare i messaggi di stato che informano se i test sono stati completati con successo.
- Visualizzare i messaggi di errore che informano dei problemi incontrati durante l'esecuzione del test.

**i** **N.B.:** Alcuni test per determinati dispositivi richiedono l'interazione dell'utente. Durante l'esecuzione del test di diagnostica, rimanere al computer.

## Esecuzione diagnostica ePSA

1. Accendere il computer.
2. Per quando riguarda l'avvio del computer, premere il tasto F12 quando viene visualizzato il logo Dell.
3. Sullo schermo del menu di avvio, selezionare l'opzione **Diagnostica (Diagnostics)**.
4. Fare clic sulla freccia nell'angolo in basso a sinistra.  
Viene visualizzata la pagina iniziale della diagnostica.
5. Fare clic sulla freccia nell'angolo in basso a destra per passare all'elenco delle pagine.  
Vengono elencati gli elementi rilevati.
6. Se si desidera eseguire un test di diagnostica su un dispositivo specifico, premere Esc e fare clic su **Yes (Sì)** per fermare il test di diagnostica.
7. Selezionare il dispositivo dal pannello sinistro e fare clic su **Run Tests (Esegui i test)**.
8. In caso di problemi, viene visualizzato un messaggio di errore.  
Annotare il codice di errore e il numero di convalida, quindi contattare Dell.

## Indicatori di diagnostica di sistema

### Indicatore di stato della batteria

Indica lo stato dell'alimentazione e della carica della batteria.

**Bianco fisso:** l'adattatore di alimentazione è collegato e la batteria ha più del 5% di carica.

**Giallo:** il computer è alimentato a batteria, la cui carica è inferiore al 5%.

### Disattivata

- L'adattatore di alimentazione è collegato e la batteria è completamente carica.
- Il computer è alimentato a batteria la cui carica è superiore al 5 %.
- Il computer è in stato di sospensione, ibernazione o spento.

L'indicatore di stato dell'alimentazione o della batteria lampeggia in giallo e vengono emessi dei codici sonori che segnalano la presenza di eventuali errori.

Ad esempio, l'indicatore di alimentazione e di stato della batteria lampeggia in giallo due volte prima di una pausa, quindi lampeggia tre volte in bianco seguito da una pausa. Questa sequenza 2,3 continua fino allo spegnimento del computer, indicando che nessuna memoria o RAM è stata rilevata.

La seguente tabella visualizza le diverse combinazioni di indicatori di stato dell'alimentazione e della batteria e gli eventuali problemi correlati.

**Tabella 3. Codici LED**

Codici degli indicatori di diagnostica	Descrizione del problema
2.1	Errore del processore
2.2	Scheda di sistema: errore di BIOS o ROM (Read-Only Memory)
2.3	Nessuna memoria o memoria RAM (Random-Access Memory) rilevata
2.4	Errorie di memoria o memoria RAM (Random-Access Memory)
2.5	Memoria installata non valida
2.6	Errore della scheda di sistema o del chipset
2.7	Guasto allo schermo
3.1	errore batteria a bottone

**Tabella 3. Codici LED (continua)**

Codici degli indicatori di diagnostica	Descrizione del problema
<b>3.2</b>	Errore PCI o della scheda/del chip video
<b>3.3</b>	Immagine di ripristino non trovata
<b>3.4</b>	Immagine di ripristino trovata, ma non valida
<b>3.5</b>	Guasto alla griglia di alimentazione
<b>3.6</b>	Aggiornamento del BIOS di sistema incompleto
<b>3.7</b>	Errore di Management Engine (ME)

**Indicatore di stato della fotocamera:** indica se la fotocamera è in uso.

- Bianco fisso: la fotocamera è in uso.
- Spento: la fotocamera non è in uso.

**Indicatore di stato BLOC MAIUSC:** indica se BLOC MAIUSC è attivato o disattivato.

- Bianco fisso: BLOC MAIUSC attivato.
- Spento: BLOC MAIUSC disattivato.

## Ciclo di alimentazione WiFi

Se il computer non è in grado di accedere a Internet a causa di problemi alla connettività WiFi, è possibile eseguire una procedura di ciclo di alimentazione WiFi. La procedura seguente fornisce le istruzioni su come eseguire un ciclo di alimentazione WiFi.

 **N.B.:** Alcuni ISP (Internet Service Provider) offrono un dispositivo combo modem/router.

1. Spegnerne il computer.
2. Spegnerne il modem.
3. Spegnerne il router senza fili.
4. Attendere circa 30 secondi.
5. Accendere il router senza fili.
6. Accendere il modem.
7. Accendere il computer.

## Rilascio dell'energia residua

L'energia residua è l'elettricità statica che rimane nel computer anche dopo averlo spento e aver rimosso la batteria. La procedura seguente fornisce le istruzioni su come rilasciare l'energia residua.



1. Spegnerne il computer.
2. Scollegare l'adattatore di alimentazione dal computer.
3. Tenere premuto il pulsante di accensione per 15 secondi per prosciugare l'energia residua.
4. Collegare l'adattatore di alimentazione al computer.
5. Accendere il computer.

# Come ottenere assistenza e contattare Dell

## Risorse di self-help

È possibile richiedere informazioni e assistenza su prodotti e servizi Dell mediante l'utilizzo delle seguenti risorse self-help:

**Tabella 4. Risorse di self-help**

Risorse di self-help	Posizione delle risorse
Informazioni su prodotti e servizi Dell	<a href="http://www.dell.com">www.dell.com</a>
Applicazione My Dell	
Suggerimenti	
Contattare il supporto	In Windows Search, digitare Help and Support, quindi premere INVIO.
Guida in linea per il sistema operativo	<a href="http://www.dell.com/support/windows">www.dell.com/support/windows</a>
Informazioni su risoluzione dei problemi, manuali utente, istruzioni di installazione, specifiche del prodotto, blog di assistenza tecnica, driver, aggiornamenti software e così via.	<a href="http://www.dell.com/support">www.dell.com/support</a>
Articoli della Knowledge Base di Dell su una vasta gamma di problematiche relative al computer.	<ol style="list-style-type: none"> <li>1. Accedere al sito Web <a href="http://www.dell.com/support">www.dell.com/support</a>.</li> <li>2. Digitare l'oggetto o la parola chiave nella casella <b>Search</b> (Cerca).</li> <li>3. Fare clic su <b>Search</b> (Cerca) per visualizzare gli articoli correlati.</li> </ol>
Risalire alle seguenti informazioni relative al prodotto: <ul style="list-style-type: none"> <li>• Specifiche del prodotto</li> <li>• Sistema operativo</li> <li>• Installazione e utilizzo del prodotto</li> <li>• Backup dei dati</li> <li>• Diagnostica e risoluzione dei problemi</li> <li>• Ripristino del sistema e delle impostazioni di fabbrica</li> <li>• Informazioni sul BIOS</li> </ul>	Consultare <i>Me and My Dell</i> (Io e il mio Dell) all'indirizzo Web <a href="http://www.dell.com/support/manuals">www.dell.com/support/manuals</a> . Per individuare l'area <i>Me and My Dell</i> (Io e il mio Dell) pertinente, identificare il proprio prodotto in uno dei seguenti modi: <ul style="list-style-type: none"> <li>• Selezionare <b>Detect Product</b> (Rileva prodotto).</li> <li>• Individuare il prodotto tramite il menu a discesa in <b>View Products</b> (Visualizza prodotti).</li> <li>• Immettere il <b>Numero di servizio</b> o l'<b>ID prodotto</b> nella barra di ricerca.</li> </ul>

## Come contattare Dell

Per contattare Dell per problemi relativi a vendita, supporto tecnico o servizio clienti, visitare il sito Web [www.dell.com/contactdell](http://www.dell.com/contactdell).

 **N.B.:** La disponibilità varia in base al Paese/all'area geografica e al prodotto, e alcuni servizi possono non essere disponibili nel proprio Paese/nella propria area geografica.

 **N.B.:** Se non si dispone di una connessione Internet attiva, è possibile recuperare i recapiti su ricevuta d'acquisto, distinta di imballaggio, fattura o catalogo dei prodotti Dell.