



# Inspiron 3782

## Εγχειρίδιο σέρβις



## Σημείωση, προσοχή και προειδοποίηση

-  **ΣΗΜΕΙΩΣΗ:** Η ΣΗΜΕΙΩΣΗ υποδεικνύει σημαντικές πληροφορίες που σας βοηθούν να χρησιμοποιείτε καλύτερα το προϊόν σας.
-  **ΠΡΟΣΟΧΗ:** Η ΠΡΟΣΟΧΗ υποδεικνύει είτε ενδεχόμενη ζημιά στο υλισμικό είτε απώλεια δεδομένων και σας ενημερώνει για τον τρόπο με τον οποίο μπορείτε να αποφύγετε το πρόβλημα.
-  **ΠΡΟΕΙΔΟΠΟΙΗΣΗ:** Η ΠΡΟΕΙΔΟΠΟΙΗΣΗ υποδεικνύει ότι υπάρχει το ενδεχόμενο να προκληθεί υλική ζημιά, τραυματισμός ή θάνατος.

# Πίνακας περιεχομένων

<b>Κεφάλαιο 1: Πριν από την εκτέλεση εργασιών στο εσωτερικό του υπολογιστή σας.....</b>	<b>9</b>
Προτού ξεκινήσετε .....	9
<b>Κεφάλαιο 2: Μετά την εκτέλεση εργασιών στο εσωτερικό του υπολογιστή σας.....</b>	<b>10</b>
<b>Κεφάλαιο 3: Οδηγίες ασφαλείας.....</b>	<b>11</b>
Προστασία από ηλεκτροστατική εκκένωση—Αντιστατική προστασία (ESD).....	11
Κιτ αντιστατικής προστασίας (ESD) για επιτόπου σέρβις.....	12
Μεταφορά ευαίσθητων εξαρτημάτων.....	13
<b>Κεφάλαιο 4: Συνιστώμενα εργαλεία.....</b>	<b>14</b>
<b>Κεφάλαιο 5: Λίστα βιδών.....</b>	<b>15</b>
<b>Κεφάλαιο 6: Αφαίρεση της μονάδας οπτικού δίσκου.....</b>	<b>17</b>
Διαδικασία.....	17
<b>Κεφάλαιο 7: Επανατοποθέτηση της μονάδας οπτικού δίσκου.....</b>	<b>19</b>
Διαδικασία.....	19
<b>Κεφάλαιο 8: Αφαίρεση του καλύμματος της βάσης.....</b>	<b>21</b>
Προαπαιτούμενες ενέργειες.....	21
Διαδικασία.....	21
<b>Κεφάλαιο 9: Επανατοποθέτηση του καλύμματος της βάσης.....</b>	<b>23</b>
Διαδικασία.....	23
Μετέπειτα απαιτούμενες ενέργειες.....	24
<b>Κεφάλαιο 10: Αφαίρεση της μπαταρίας.....</b>	<b>25</b>
Προφυλάξεις για τις μπαταρίες ιόντων λιθίου.....	25
Προαπαιτούμενες ενέργειες.....	25
Διαδικασία.....	25
<b>Κεφάλαιο 11: Επανατοποθέτηση της μπαταρίας.....</b>	<b>27</b>
Προφυλάξεις για τις μπαταρίες ιόντων λιθίου.....	27
Διαδικασία.....	27
Μετέπειτα απαιτούμενες ενέργειες.....	28
<b>Κεφάλαιο 12: Αφαίρεση των μονάδων μνήμης.....</b>	<b>29</b>
Προαπαιτούμενες ενέργειες.....	29
Διαδικασία.....	29
<b>Κεφάλαιο 13: Επανατοποθέτηση των μονάδων μνήμης.....</b>	<b>30</b>

Διαδικασία.....	30
Μετέπειτα απαιτούμενες ενέργειες.....	30
<b>Κεφάλαιο 14: Αφαίρεση της κάρτας ασύρματης επικοινωνίας.....</b>	<b>31</b>
Προαπαιτούμενες ενέργειες.....	31
Διαδικασία.....	31
<b>Κεφάλαιο 15: Επανατοποθέτηση της κάρτας ασύρματης επικοινωνίας.....</b>	<b>33</b>
Διαδικασία.....	33
Μετέπειτα απαιτούμενες ενέργειες.....	34
<b>Κεφάλαιο 16: Αφαίρεση της πλακέτας του συνδέσμου της μονάδας οπτικού δίσκου.....</b>	<b>35</b>
Προαπαιτούμενες ενέργειες.....	35
Διαδικασία.....	35
<b>Κεφάλαιο 17: Επανατοποθέτηση της πλακέτας του συνδέσμου της μονάδας οπτικού δίσκου.....</b>	<b>36</b>
Διαδικασία.....	36
Μετέπειτα απαιτούμενες ενέργειες.....	36
<b>Κεφάλαιο 18: Αφαίρεση της μπαταρίας σε σχήμα νομίσματος.....</b>	<b>37</b>
Προαπαιτούμενες ενέργειες.....	37
Διαδικασία.....	37
<b>Κεφάλαιο 19: Επανατοποθέτηση της μπαταρίας σε σχήμα νομίσματος.....</b>	<b>38</b>
Διαδικασία.....	38
Μετέπειτα απαιτούμενες ενέργειες.....	38
<b>Κεφάλαιο 20: Αφαίρεση της μονάδας δίσκου στερεάς κατάστασης.....</b>	<b>39</b>
Προαπαιτούμενες ενέργειες.....	39
Διαδικασία.....	39
<b>Κεφάλαιο 21: Επανατοποθέτηση της μονάδας δίσκου στερεάς κατάστασης.....</b>	<b>41</b>
Διαδικασία.....	41
Μετέπειτα απαιτούμενες ενέργειες.....	41
<b>Κεφάλαιο 22: Αφαίρεση του σκληρού δίσκου.....</b>	<b>42</b>
Προαπαιτούμενες ενέργειες.....	42
Διαδικασία.....	42
<b>Κεφάλαιο 23: Επανατοποθέτηση του σκληρού δίσκου.....</b>	<b>44</b>
Διαδικασία.....	44
Μετέπειτα απαιτούμενες ενέργειες.....	45
<b>Κεφάλαιο 24: Αφαίρεση της επιφάνειας αφής.....</b>	<b>46</b>
Προαπαιτούμενες ενέργειες.....	46
Διαδικασία.....	46
<b>Κεφάλαιο 25: Επανατοποθέτηση της επιφάνειας αφής.....</b>	<b>48</b>

Διαδικασία.....	48
Μετέπειτα απαιτούμενες ενέργειες.....	49
<b>Κεφάλαιο 26: Αφαίρεση των ηχείων.....</b>	<b>50</b>
Προαπαιτούμενες ενέργειες.....	50
Διαδικασία.....	50
<b>Κεφάλαιο 27: Επανατοποθέτηση των ηχείων.....</b>	<b>51</b>
Διαδικασία.....	51
Μετέπειτα απαιτούμενες ενέργειες.....	51
<b>Κεφάλαιο 28: Αφαίρεση της ψύκτρας.....</b>	<b>52</b>
Προαπαιτούμενες ενέργειες.....	52
Διαδικασία.....	52
<b>Κεφάλαιο 29: Επανατοποθέτηση της ψύκτρας.....</b>	<b>53</b>
Διαδικασία.....	53
Μετέπειτα απαιτούμενες ενέργειες.....	53
<b>Κεφάλαιο 30: Αφαίρεση της θύρας του προσαρμογέα ισχύος.....</b>	<b>54</b>
Αφαίρεση της διάταξης της οθόνης.....	54
Προαπαιτούμενες ενέργειες.....	54
Διαδικασία.....	54
Διαδικασία.....	56
<b>Κεφάλαιο 31: Επανατοποθέτηση της θύρας του προσαρμογέα ισχύος.....</b>	<b>58</b>
Διαδικασία.....	58
Επανατοποθέτηση της διάταξης της οθόνης.....	58
Διαδικασία.....	59
Μετέπειτα απαιτούμενες ενέργειες.....	60
<b>Κεφάλαιο 32: Αφαίρεση της διάταξης της οθόνης.....</b>	<b>61</b>
Προαπαιτούμενες ενέργειες.....	61
Διαδικασία.....	61
<b>Κεφάλαιο 33: Επανατοποθέτηση της διάταξης της οθόνης.....</b>	<b>64</b>
Διαδικασία.....	64
Μετέπειτα απαιτούμενες ενέργειες.....	65
<b>Κεφάλαιο 34: Αφαίρεση της πλακέτας I/O.....</b>	<b>67</b>
Προαπαιτούμενες ενέργειες.....	67
Διαδικασία.....	67
<b>Κεφάλαιο 35: Επανατοποθέτηση της πλακέτας I/O.....</b>	<b>68</b>
Διαδικασία.....	68
Μετέπειτα απαιτούμενες ενέργειες.....	68
<b>Κεφάλαιο 36: Αφαίρεση της πλακέτας του κουμπιού λειτουργίας.....</b>	<b>69</b>

Προαπαιτούμενες ενέργειες.....	69
Διαδικασία.....	69
<b>Κεφάλαιο 37: Επανατοποθέτηση της πλακέτας του κουμπιού λειτουργίας.....</b>	<b>71</b>
Διαδικασία.....	71
Μετάπειτα απαιτούμενες ενέργειες.....	72
<b>Κεφάλαιο 38: Αφαίρεση της πλακέτας συστήματος.....</b>	<b>73</b>
Προαπαιτούμενες ενέργειες.....	73
<b>Κεφάλαιο 39: Επανατοποθέτηση της πλακέτας συστήματος.....</b>	<b>74</b>
Διαδικασία.....	74
Μετάπειτα απαιτούμενες ενέργειες.....	76
Καταχώριση της ετικέτας εξυπηρέτησης στο πρόγραμμα ρύθμισης του BIOS.....	76
<b>Κεφάλαιο 40: Αφαίρεση του κουμπιού λειτουργίας με μονάδα ανάγνωσης δακτυλικών αποτυπωμάτων.....</b>	<b>77</b>
Προαπαιτούμενες ενέργειες.....	77
Διαδικασία.....	77
<b>Κεφάλαιο 41: Επανατοποθέτηση του κουμπιού λειτουργίας με μονάδα ανάγνωσης δακτυλικών αποτυπωμάτων.....</b>	<b>79</b>
Διαδικασία.....	79
Μετάπειτα απαιτούμενες ενέργειες.....	79
<b>Κεφάλαιο 42: Αφαίρεση της διάταξης του στηρίγματος παλάμης και του πληκτρολογίου.....</b>	<b>81</b>
Προαπαιτούμενες ενέργειες.....	81
Διαδικασία.....	81
<b>Κεφάλαιο 43: Επανατοποθέτηση της διάταξης του στηρίγματος παλάμης και του πληκτρολογίου.....</b>	<b>83</b>
Διαδικασία.....	83
Μετάπειτα απαιτούμενες ενέργειες.....	83
<b>Κεφάλαιο 44: Αφαίρεση της στεφάνης συγκράτησης της οθόνης.....</b>	<b>85</b>
Προαπαιτούμενες ενέργειες.....	85
Διαδικασία.....	85
<b>Κεφάλαιο 45: Επανατοποθέτηση της στεφάνης συγκράτησης της οθόνης.....</b>	<b>86</b>
Διαδικασία.....	86
Μετάπειτα απαιτούμενες ενέργειες.....	86
<b>Κεφάλαιο 46: Αφαίρεση της κάμερας.....</b>	<b>87</b>
Προαπαιτούμενες ενέργειες.....	87
Διαδικασία.....	87
<b>Κεφάλαιο 47: Επανατοποθέτηση της κάμερας.....</b>	<b>88</b>
Διαδικασία.....	88
Μετάπειτα απαιτούμενες ενέργειες.....	88



<b>Κεφάλαιο 48: Αφαίρεση του πλαισίου της οθόνης.....</b>	<b>89</b>
Προαπαιτούμενες ενέργειες.....	89
Διαδικασία.....	89
<b>Κεφάλαιο 49: Επανατοποθέτηση του πλαισίου της οθόνης.....</b>	<b>91</b>
Διαδικασία.....	91
Μετέπειτα απαιτούμενες ενέργειες.....	92
<b>Κεφάλαιο 50: Αφαίρεση των μεντεσέδων της οθόνης.....</b>	<b>93</b>
Προαπαιτούμενες ενέργειες.....	93
Διαδικασία.....	93
<b>Κεφάλαιο 51: Επανατοποθέτηση των μεντεσέδων της οθόνης.....</b>	<b>94</b>
Διαδικασία.....	94
Μετέπειτα απαιτούμενες ενέργειες.....	94
<b>Κεφάλαιο 52: Αφαίρεση του καλωδίου της οθόνης.....</b>	<b>96</b>
Προαπαιτούμενες ενέργειες.....	96
Διαδικασία.....	96
<b>Κεφάλαιο 53: Επανατοποθέτηση του καλωδίου της οθόνης.....</b>	<b>97</b>
Διαδικασία.....	97
Μετέπειτα απαιτούμενες ενέργειες.....	97
<b>Κεφάλαιο 54: Αφαίρεση του καλύμματος της πίσω πλευράς της οθόνης και της διάταξης της     κεραίας.....</b>	<b>98</b>
Προαπαιτούμενες ενέργειες.....	98
Διαδικασία.....	98
<b>Κεφάλαιο 55: Επανατοποθέτηση του καλύμματος της πίσω πλευράς της οθόνης και της διάταξης     της κεραίας.....</b>	<b>99</b>
Διαδικασία.....	99
Μετέπειτα απαιτούμενες ενέργειες.....	99
<b>Κεφάλαιο 56: Προγράμματα οδήγησης συσκευών.....</b>	<b>101</b>
Βοηθητικό πρόγραμμα εγκατάστασης λογισμικού πλινθιοσυνόλου (chipset) της Intel.....	101
Προγράμματα οδήγησης γραφικών.....	101
Πρόγραμμα οδήγησης Intel Serial IO.....	101
Πρόγραμμα οδήγησης Intel Trusted Execution Engine Interface.....	101
Πρόγραμμα οδήγησης Intel Virtual Button.....	101
Προγράμματα οδήγησης Wireless και Bluetooth.....	101
<b>Κεφάλαιο 57: Ρύθμιση συστήματος.....</b>	<b>102</b>
Ρύθμιση συστήματος.....	102
Είσοδος στο πρόγραμμα ρύθμισης του BIOS.....	102
Πλήκτρα πλοήγησης.....	102
Ακολουθία εκκίνησης.....	103
Απαλοιφή ρυθμίσεων CMOS.....	103

Διαγραφή κωδικών πρόσβασης στο BIOS (Ρύθμιση συστήματος) και στο σύστημα.....	103
<b>Κεφάλαιο 58: Αντιμέτωπιση προβλημάτων.....</b>	<b>104</b>
Αναβάθμιση του BIOS.....	104
Ενημέρωση του BIOS (κλειδί USB).....	104
Διαγνωστικά βελτιωμένης αξιολόγησης του συστήματος πριν από την εκκίνηση (Enhanced Pre-Boot System Assessment (ePSA)).....	105
Εκτέλεση των διαγνωστικών ePSA.....	105
Διαγνωστικές λυχνίες συστήματος.....	105
Απενεργοποίηση και ενεργοποίηση του Wi-Fi.....	106
Αποδέσμευση στατικού ηλεκτρισμού.....	107
<b>Κεφάλαιο 59: Λήψη βοήθειας και επικοινωνία με την Dell.....</b>	<b>108</b>

# Πριν από την εκτέλεση εργασιών στο εσωτερικό του υπολογιστή σας

 **ΣΗΜΕΙΩΣΗ:** Οι εικόνες που θα βρείτε στο έγγραφο ενδέχεται να διαφέρουν από τον υπολογιστή σας, πράγμα που εξαρτάται από τη συνδεσμολογία που παραγγείλατε.

## Προτού ξεκινήσετε

1. Αποθηκεύστε και κλείστε όλα τα ανοιχτά αρχεία και τερματίστε όλες τις ανοιχτές εφαρμογές.
2. Τερματίστε τη λειτουργία του υπολογιστή σας. Κάντε κλικ στις επιλογές **Start** >  **Power** > **Shut down** (Έναρξη > Κουμπί λειτουργίας > Τερματισμός λειτουργίας).  
 **ΣΗΜΕΙΩΣΗ:** Αν χρησιμοποιείτε διαφορετικό λειτουργικό σύστημα, ανατρέξτε στην τεκμηρίωσή του για οδηγίες όσον αφορά τον τερματισμό της λειτουργίας του.
3. Αποσυνδέστε τον υπολογιστή σας και όλες τις προσαρτημένες συσκευές από τις ηλεκτρικές τους πρίζες.
4. Αποσυνδέστε από τον υπολογιστή σας κάθε συσκευή δικτύου και περιφερειακό που έχετε προσαρτήσει, π.χ. πληκτρολόγιο, ποντίκι και οθόνη.
5. Αφαιρέστε από τον υπολογιστή σας κάθε κάρτα πολυμέσων και οπτικό δίσκο, αν υπάρχουν.

## Μετά την εκτέλεση εργασιών στο εσωτερικό του υπολογιστή σας

**ΠΡΟΣΟΧΗ:** Αν αφήσετε σκόρπιες ή χαλαρωμένες βίδες μέσα στον υπολογιστή σας, υπάρχει κίνδυνος να πάθει σοβαρότατη ζημιά.

1. Επανατοποθετήστε όλες τις βίδες και βεβαιωθείτε ότι δεν έχουν μείνει κάποιες σκόρπιες μέσα στον υπολογιστή σας.
2. Συνδέστε κάθε εξωτερική συσκευή, περιφερειακή συσκευή ή καλώδιο που αφαιρέσατε προτού εκτελέσετε εργασίες στον υπολογιστή σας.
3. Επανατοποθετήστε κάθε κάρτα πολυμέσων, δίσκο ή άλλο εξάρτημα που αφαιρέσατε προτού εκτελέσετε εργασίες στον υπολογιστή σας.
4. Συνδέστε τον υπολογιστή σας και όλες τις προσαρτημένες συσκευές στις ηλεκτρικές τους πρίζες.
5. Ενεργοποιήστε τον υπολογιστή σας.

## Οδηγίες ασφαλείας

Για να προστατέψετε τον υπολογιστή σας από ενδεχόμενη ζημιά και να διασφαλίσετε την ατομική σας προστασία, ακολουθήστε τις παρακάτω κατευθυντήριες οδηγίες για θέματα ασφαλείας.

- i **ΣΗΜΕΙΩΣΗ:** Διαβάστε τις οδηγίες που παραλάβατε μαζί με τον υπολογιστή σας και αφορούν θέματα ασφάλειας προτού εκτελέσετε οποιαδήποτε εργασία στο εσωτερικό του. Για περισσότερες άριστες πρακτικές σε θέματα ασφαλείας ανατρέξτε στην αρχική σελίδα του ιστοτόπου για τη συμμόρφωση προς τις κανονιστικές διατάξεις στη διεύθυνση [www.dell.com/regulatory\\_compliance](http://www.dell.com/regulatory_compliance).
- i **ΣΗΜΕΙΩΣΗ:** Αποσυνδέστε όλες τις πηγές ισχύος προτού ανοίξετε το κάλυμμα ή τα πλαίσια του υπολογιστή. Αφού τελειώσετε τις εργασίες στο εσωτερικό του υπολογιστή, επανατοποθετήστε όλα τα καλύμματα και τα πλαίσια και όλες τις βίδες προτού τον συνδέσετε στην ηλεκτρική πρίζα.
- Δ **ΠΡΟΣΟΧΗ:** Για να μην πάθει ζημιά ο υπολογιστής, διασφαλίστε ότι η επιφάνεια στην οποία θα εκτελέσετε τις εργασίες είναι επίπεδη και καθαρή.
- Δ **ΠΡΟΣΟΧΗ:** Για να μην πάθουν ζημιά τα εξαρτήματα και οι κάρτες, φροντίστε να τα κρατάτε από τα άκρα τους και αποφύγετε να αγγίζετε τις ακίδες και τις επαφές τους.
- Δ **ΠΡΟΣΟΧΗ:** Εσείς πρέπει να αναλαμβάνετε μόνο τις εργασίες αντιμετώπισης προβλημάτων και τις επισκευές για τις οποίες σας δίνει εξουσιοδότηση ή οδηγίες η ομάδα τεχνικής βοήθειας της Dell. Η εγγύησή σας δεν καλύπτει ζημιές λόγω εργασιών συντήρησης που δεν είναι εξουσιοδοτημένες από τη Dell. Ανατρέξτε στις οδηγίες ασφαλείας που παραλάβατε μαζί με το προϊόν ή στην ιστοσελίδα [www.dell.com/regulatory\\_compliance](http://www.dell.com/regulatory_compliance).
- Δ **ΠΡΟΣΟΧΗ:** Προτού αγγίξετε οτιδήποτε στο εσωτερικό του υπολογιστή σας, γειωθείτε αγγίζοντας μια άβαφη μεταλλική επιφάνεια, όπως το μέταλλο στην πίσω πλευρά του υπολογιστή. Την ώρα που εργάζεστε, φροντίστε να αγγίζετε κατά διαστήματα μια άβαφη μεταλλική επιφάνεια ώστε να φεύγει ο στατικός ηλεκτρισμός που υπάρχει κίνδυνος να προκαλέσει βλάβη στα εσωτερικά εξαρτήματα.
- Δ **ΠΡΟΣΟΧΗ:** Όταν αποσυνδέετε ένα καλώδιο, τραβήξτε τον σύνδεσμο ή τη γλωττίδα του και όχι αυτό καθαυτό το καλώδιο. Ορισμένα καλώδια έχουν συνδέσμους με γλωττίδες ασφαλείας ή πεταλούδες που πρέπει να αποδεσμεύσετε προτού αποσυνδέσετε τα καλώδια. Όταν αποσυνδέετε καλώδια, φροντίστε να τα κρατάτε καλά ευθυγραμμισμένα για να μη λυγίσουν οι ακίδες των συνδέσμων. Όταν συνδέετε καλώδια, φροντίστε να προσανατολίσετε και να ευθυγραμμίζετε σωστά τις θύρες και τους συνδέσμους.
- Δ **ΠΡΟΣΟΧΗ:** Πιέστε και βγάλτε κάθε εγκατεστημένη κάρτα από τη μονάδα ανάγνωσης καρτών πολυμέσων.

## Προστασία από ηλεκτροστατική εκκένωση— Αντιστατική προστασία (ESD)

Η ηλεκτροστατική εκκένωση αποτελεί σημαντικό λόγο ανησυχίας κατά τον χειρισμό ηλεκτρονικών εξαρτημάτων, ιδίως ευαίσθητων εξαρτημάτων, όπως κάρτες επέκτασης, επεξεργαστές, μονάδες μνήμης DIMM και πλακέτες συστήματος. Πολύ μικρά φορτία μπορεί να προκαλέσουν βλάβη στα κυκλώματα με μη εμφανή τρόπο, όπως περιοδικά προβλήματα ή μειωμένη διάρκεια ζωής προϊόντος. Καθώς ο κλάδος ασκεί πιέσεις για χαμηλότερες απαιτήσεις τροφοδοσίας και μεγαλύτερη πυκνότητα, το ενδιαφέρον για την αντιστατική προστασία αυξάνεται συνεχώς.

Λόγω της αυξημένης πυκνότητας των ημιαγωγών που χρησιμοποιούνται στα τελευταία προϊόντα Dell, υπάρχει πλέον μεγαλύτερη ευαισθησία στις βλάβες που προκαλεί ο στατικός ηλεκτρισμός, σε σχέση με τα προηγούμενα προϊόντα Dell. Για τον λόγο αυτό, ορισμένοι τρόποι χειρισμού εξαρτημάτων που είχαν εγκριθεί στο παρελθόν δεν ισχύουν πλέον.

Έχουν αναγνωριστεί δύο τύποι βλαβών που προκαλούνται από ηλεκτροστατική εκκένωση: οι ανεπανόρθωτες και οι περιοδικές αποτυχίες.

- **Ανεπανόρθωτες** – Οι ανεπανόρθωτες αποτυχίες αποτελούν σχεδόν το 20% των αποτυχιών που σχετίζονται με ηλεκτροστατική εκκένωση. Οι βλάβες προκαλούν άμεση και ολική απώλεια της λειτουργίας της συσκευής. Ένα παράδειγμα ανεπανόρθωτης αποτυχίας είναι όταν μια μονάδα μνήμης DIMM δέχεται στατικό ηλεκτρισμό και αμέσως εμφανίζει το σύμπτωμα "No POST/No Video", εκπέμποντας ηχητικό κωδικό για μνήμη που δεν λειτουργεί ή που λείπει.
- **Περιοδικές** – Οι περιοδικές αποτυχίες αποτελούν σχεδόν το 80% των αποτυχιών που σχετίζονται με ηλεκτροστατική εκκένωση. Το υψηλό ποσοστό των περιοδικών αποτυχιών υποδεικνύει ότι τις περισσότερες φορές που προκύπτει μια βλάβη, η βλάβη αυτή δεν γίνεται αμέσως αντιληπτή. Η μονάδα DIMM λαμβάνει στατικό ηλεκτρισμό, αλλά το ίχνος του είναι ασθενές και δεν παράγει αμέσως εξωτερικά συμπτώματα που να σχετίζονται με τη βλάβη. Το ασθενές ίχνος μπορεί να εξαφανιστεί μετά από εβδομάδες ή μήνες και, στο διάστημα αυτό, ενδέχεται να οδηγήσει σε υποβάθμιση της ακεραιότητας της μνήμης, να προκαλέσει περιοδικά σφάλματα μνήμης κ.λπ.

Ο τύπος βλάβης που είναι πιο δύσκολο να αναγνωριστεί και να αντιμετωπιστεί είναι η περιοδική (ή "κρυφή") αποτυχία.

Για να αποτρέψετε τις βλάβες από ηλεκτροστατική εκκένωση, εκτελέστε τα εξής βήματα:

- Χρησιμοποιήστε ένα αντιστατικό περικάρπιο με καλώδιο που είναι κατάλληλα γειωμένο. Δεν επιτρέπεται πλέον η χρήση αντιστατικών περικάρπιων χωρίς καλώδιο, καθώς δεν παρέχουν επαρκή προστασία. Το άγγιγμα του πλαισίου πριν από τον χειρισμό εξαρτημάτων δεν εξασφαλίζει επαρκή αντιστατική προστασία σε εξαρτήματα που παρουσιάζουν αυξημένη ευαισθησία σε βλάβες από ηλεκτροστατική εκκένωση.
- Ο χειρισμός όλων των εξαρτημάτων που είναι ευαίσθητα στον στατικό ηλεκτρισμό πρέπει να γίνεται σε χώρο χωρίς στατικό ηλεκτρισμό. Αν είναι δυνατό, χρησιμοποιήστε αντιστατικά υποθέματα και επιφάνειες εργασίας.
- Όταν αφαιρείτε εξαρτήματα που είναι ευαίσθητα στον στατικό ηλεκτρισμό από τη συσκευασία τους, μην τα απομακρύνετε από τον αντιστατικό υλικό συσκευασίας μέχρι να είστε έτοιμοι να τα εγκαταστήσετε. Πριν ανοίξετε την αντιστατική συσκευασία, βεβαιωθείτε ότι έχετε απομακρύνει τυχόν στατικό ηλεκτρισμό από το σώμα σας.
- Πριν μεταφέρετε κάποιο εξάρτημα που είναι ευαίσθητο στον στατικό ηλεκτρισμό, τοποθετήστε το σε αντιστατική θήκη ή συσκευασία.

## Κιτ αντιστατικής προστασίας (ESD) για επιτόπου σέρβις

Το κιτ για το σέρβις που χρησιμοποιείται συνήθως είναι το μη παρακολουθούμενο κιτ επιτόπου σέρβις. Τα κιτ επιτόπου σέρβις αποτελούνται από τρία βασικά εξαρτήματα: αντιστατικό υπόστρωμα, περικάρπιο και καλώδιο πρόσδεσης.

### Εξαρτήματα αντιστατικού κιτ επιτόπου σέρβις

Τα εξαρτήματα του αντιστατικού κιτ επιτόπου σέρβις είναι τα εξής:

- **Αντιστατικό υπόστρωμα** – Το αντιστατικό υπόστρωμα διασκορπίζει τον στατικό ηλεκτρισμό και μπορείτε να τοποθετείτε εξαρτήματα πάνω του κατά τη διαδικασία του σέρβις. Όταν χρησιμοποιείτε αντιστατικό υπόστρωμα, το περικάρπιο που φοράτε θα πρέπει να είναι σφιχτό, ενώ το καλώδιο πρόσδεσης θα πρέπει να είναι συνδεδεμένο με το υπόστρωμα και με μια γυμνή μεταλλική επιφάνεια του συστήματος που επισκευάζετε. Αφού προετοιμαστείτε κατάλληλα, μπορείτε να αφαιρέσετε τα ανταλλακτικά από την αντιστατική σακούλα και να τα τοποθετήσετε απευθείας πάνω στο αντιστατικό υπόστρωμα. Τα αντικείμενα που είναι ευαίσθητα στις ηλεκτροστατικές εκκενώσεις είναι ασφαλή στα χέρια σας, στο αντιστατικό υπόστρωμα, στο σύστημα και μέσα σε σακούλα.
- **Περικάρπιο και καλώδιο πρόσδεσης** – Μπορείτε να συνδέσετε το περικάρπιο και το καλώδιο πρόσδεσης είτε απευθείας στον καρπό σας και σε μια γυμνή μεταλλική επιφάνεια του υλικού, αν δεν απαιτείται αντιστατικό υπόστρωμα, είτε στο αντιστατικό υπόστρωμα, προκειμένου να προστατεύσετε το υλικό που τοποθετείται προσωρινά πάνω στο υπόστρωμα. Η φυσική σύνδεση του περικάρπιου και του καλωδίου πρόσδεσης με το δέρμα σας, το αντιστατικό υπόστρωμα και το υλικό καλείται πρόσδεση. Φροντίστε να χρησιμοποιείτε μόνο κιτ επιτόπου σέρβις που περιλαμβάνουν περικάρπιο, υπόστρωμα και καλώδιο πρόσδεσης. Μην χρησιμοποιείτε περικάρπια χωρίς καλώδιο. Έχετε υπόψη ότι τα εσωτερικά καλώδια του περικάρπιου είναι επιρρεπή σε ζημιές λόγω φυσιολογικής φθοράς. Πρέπει να τα ελέγχετε τακτικά με ένα όργανο ελέγχου περικάρπιων, προκειμένου να αποφύγετε την ακούσια πρόκληση ζημιάς στο υλικό λόγω ηλεκτροστατικής εκκένωσης. Συνιστάται η εκτέλεση ελέγχου στο περικάρπιο και το καλώδιο πρόσδεσης τουλάχιστον μία φορά την εβδομάδα.
- **Όργανο ελέγχου αντιστατικών περικάρπιων** – Τα καλώδια στο εσωτερικού του αντιστατικού περικάρπιου είναι επιρρεπή σε ζημιά με την πάροδο του χρόνου. Αν χρησιμοποιείτε μη παρακολουθούμενο κιτ, η βέλτιστη πρακτική είναι να ελέγχετε τακτικά το περικάρπιο σε κάθε κλήση για σέρβις και, τουλάχιστον, μία φορά την εβδομάδα. Ο καλύτερος τρόπος για να εκτελέσετε αυτόν τον έλεγχο είναι με ένα όργανο ελέγχου περικάρπιων. Αν δεν έχετε δικό σας όργανο ελέγχου περικάρπιων, ελέγξτε μήπως υπάρχει κάποιο στο τοπικό παράρτημα. Για να εκτελέσετε τον έλεγχο, φορέστε το περικάρπιο στο χέρι σας, συνδέστε το καλώδιο πρόσδεσης του περικάρπιου στο όργανο ελέγχου και πατήστε το σχετικό κουμπί ελέγχου. Αν ο έλεγχος είναι επιτυχής, ανάβει μια πράσινη λυχνία LED. Αν ο έλεγχος αποτύχει, ανάβει μια κόκκινη λυχνία LED και ακούγεται μια ηχητική ειδοποίηση.

- **Εξαρτήματα μόνωσης** – Είναι πολύ σημαντικό να διατηρείτε τις συσκευές που είναι ευαίσθητες στις ηλεκτροστατικές εκκενώσεις, όπως το πλαστικό περίβλημα της ψύκτρας, μακριά από εσωτερικά εξαρτήματα που λειτουργούν ως μονωτές και συνήθως φέρουν υψηλό φορτίο.
- **Περιβάλλον εργασίας** – Προτού ανοίξετε το αντιστατικό κιτ επιτόπου σέρβις, αξιολογήστε την κατάσταση στο χώρο του πελάτη. Για παράδειγμα, η χρήση του κιτ στο περιβάλλον ενός διακομιστή διαφέρει από τη χρήση στο περιβάλλον ενός επιτραπέζιου ή φορητού υπολογιστή. Οι διακομιστές συνήθως είναι τοποθετημένοι σε rack σε ένα κέντρο δεδομένων, ενώ οι επιτραπέζιοι ή φορητοί υπολογιστές συνήθως βρίσκονται σε γραφεία. Προσπαθήστε να βρείτε μια μεγάλη, ανοιχτή, επίπεδη επιφάνεια εργασίας που να είναι τακτοποιημένη και αρκετά μεγάλη για να ανοίξετε το αντιστατικό κιτ και να έχετε χώρο να ακουμπήσετε το σύστημα που θα επισκευάσετε. Στον χώρο εργασίας δεν πρέπει να υπάρχουν μονωτικά υλικά που μπορεί να προκαλέσουν ηλεκτροστατική εκκένωση. Τα μονωτικά υλικά που βρίσκονται στην περιοχή εργασίας, όπως Styrofoam ή άλλα πλαστικά υλικά, θα πρέπει να απομακρύνονται σε απόσταση τουλάχιστον 30 εκατοστών ή 12 ιντσών από τα ευαίσθητα εξαρτήματα πριν από τον χειρισμό οποιουδήποτε από αυτά.
- **Αντιστατική συσκευασία** – Όλες οι συσκευές που είναι ευαίσθητες στις ηλεκτροστατικές εκκενώσεις πρέπει να αποστέλλονται και να παραλαμβάνονται σε αντιστατική συσκευασία. Χρησιμοποιήστε, κατά προτίμηση, σακούλες με μεταλλική αντιστατική επίστρωση. Ωστόσο, θα πρέπει να επιστρέψετε το κατεστραμμένο εξάρτημα μέσα στην αντιστατική σακούλα και συσκευασία όπου λάβατε το νέο εξάρτημα. Θα πρέπει να διπλώνετε την αντιστατική σακούλα και να τη σφραγίζετε με ταινία, καθώς και να χρησιμοποιείτε το αφρώδες υλικό που περιείχε η αρχική συσκευασία στην οποία λάβατε το νέο εξάρτημα. Οι ευαίσθητες στις ηλεκτροστατικές εκκενώσεις συσκευές πρέπει να αφαιρούνται από τη συσκευασία μόνο για να τοποθετηθούν σε αντιστατική επιφάνεια εργασίας. Δεν πρέπει να τοποθετείτε τα εξαρτήματα πάνω στην αντιστατική σακούλα, καθώς μόνο το εσωτερικό της σακούλας είναι θωρακισμένο. Φροντίστε να τοποθετείτε πάντα τα εξαρτήματα που είναι ευαίσθητα στις ηλεκτροστατικές εκκενώσεις στα χέρια σας, στο αντιστατικό υπόστρωμα, στο σύστημα ή μέσα σε αντιστατική σακούλα.
- **Μεταφορά ευαίσθητων εξαρτημάτων** – Όταν μεταφέρετε ευαίσθητα εξαρτήματα, όπως ανταλλακτικά ή εξαρτήματα που επιστρέφονται στην Dell, είναι σημαντικό να τα τοποθετείτε σε αντιστατικές σακούλες, για ασφαλή μεταφορά.

## Περίληψη αντιστατικής προστασίας

Συνιστάται σε όλους τους τεχνικούς επιτόπου σέρβις να χρησιμοποιούν το κλασικό αντιστατικό περικάρπιο με καλώδιο γείωσης και το προστατευτικό αντιστατικό υπόστρωμα κάθε φορά που επισκευάζουν προϊόντα Dell. Επιπλέον, είναι σημαντικό οι τεχνικοί να διατηρούν τα ευαίσθητα εξαρτήματα μακριά από τα εξαρτήματα μόνωσης κατά τη συντήρηση, καθώς και να χρησιμοποιούν αντιστατικές σακούλες για τη μεταφορά των ευαίσθητων εξαρτημάτων.

## Μεταφορά ευαίσθητων εξαρτημάτων

Όταν μεταφέρετε εξαρτήματα που είναι ευαίσθητα στην ηλεκτροστατική εκκένωση, όπως ανταλλακτικά ή εξαρτήματα που επιστρέφονται στην Dell, είναι σημαντικό να τα τοποθετείτε σε αντιστατικές σακούλες, για ασφαλή μεταφορά.

## Ανύψωση εξοπλισμού

Ακολουθήστε τις παρακάτω οδηγίες όταν σηκώνετε βαρύ εξοπλισμό:

 **ΠΡΟΣΟΧΗ:** Μην σηκώνετε βάρος μεγαλύτερο από 50 λίβρες. Να ζητάτε πάντα βοήθεια από άλλα άτομα ή να χρησιμοποιείτε συσκευή ανύψωσης.

1. Ισορροπήστε καλά στα πόδια σας. Ανοίξτε τις πατούσες, ώστε να έχετε σταθερότητα, και στρέψτε τα δάχτυλα προς τα έξω.
2. Σφίξτε τους κοιλιακούς μυς. Οι κοιλιακοί μύες στηρίζουν τη σπονδυλική στήλη όταν σηκώνετε βάρος, καθώς αντισταθμίζουν την πίεση που ασκείται από το φορτίο.
3. Σηκώστε με τα πόδια και όχι με την πλάτη.
4. Κρατήστε το φορτίο κοντά στο σώμα σας. Όσο πιο κοντά βρίσκεται στη σπονδυλική στήλη, τόσο λιγότερη πίεση ασκείται στην πλάτη.
5. Έχετε ευθεία την πλάτη σας όταν σηκώνετε ή αφήνετε το φορτίο. Διαφορετικά, προσθέτετε το βάρος του σώματός σας στο φορτίο. Μην περιστρέψετε τον κορμό ή την πλάτη σας.
6. Ακολουθήστε την ίδια τεχνική με την αντίστροφη σειρά, για να αφήσετε κάτω το φορτίο.

## Συνιστώμενα εργαλεία











Για τις διαδικασίες που παρατίθενται στο έγγραφο ενδέχεται να απαιτούνται τα εξής εργαλεία:

- Σταυροκατσάβιδο #1
- Κατσαβίδι με πλακέ μύτη
- Πλαστική σφήνα









## Λίστα βιδών

- ΣΗΜΕΙΩΣΗ:** Όταν αφαιρείτε βίδες από ένα εξάρτημα, συνιστάται να σημειώνετε τον τύπο και τον αριθμό των βιδών και μετά να τις τοποθετείτε σε ένα κουτί αποθήκευσης βιδών. Με αυτόν τον τρόπο θα μπορέσετε να χρησιμοποιήσετε τον σωστό αριθμό και τύπο βιδών, όταν επανατοποθετήσετε το εξάρτημα.
- ΣΗΜΕΙΩΣΗ:** Ορισμένοι υπολογιστές έχουν μαγνητικές επιφάνειες. Φροντίστε να μην αφήνετε τις βίδες πάνω σε τέτοιες επιφάνειες, όταν επανατοποθετείτε ένα εξάρτημα.
- ΣΗΜΕΙΩΣΗ:** Το χρώμα των βιδών μπορεί να διαφέρει ανάλογα με τη διαμόρφωση που έχει παραγγελθεί.

**Πίνακας 1. Λίστα βιδών**

Εξάρτημα	Στερέωση σε	Τύπος βίδας	Ποσότητα	Εικόνα βίδας
Κάλυμμα βάσης	Διάταξη στηρίγματος παλάμης και πληκτρολογίου	M2x2	2	
Κάλυμμα βάσης	Διάταξη στηρίγματος παλάμης και πληκτρολογίου	M2x4	1	
Κάλυμμα βάσης	Διάταξη στηρίγματος παλάμης και πληκτρολογίου	M2.5x7	7	
Μπαταρία	Διάταξη στηρίγματος παλάμης και πληκτρολογίου	M2x3	4	
Πλαίσιο οθόνης	Διάταξη καλύμματος πίσω πλευράς οθόνης και κεραίας	M2x2	4	
Διάταξη σκληρού δίσκου	Διάταξη στηρίγματος παλάμης και πληκτρολογίου	M2x3	4	
Υποστήριγμα σκληρού δίσκου	Σκληρός δίσκος	M3x3	4	
Ψύκτρα	Διάταξη στηρίγματος παλάμης και πληκτρολογίου	M2.5x5	2	
Μεντεσέδες	Διάταξη στηρίγματος παλάμης και πληκτρολογίου	M2.5x5	5	
Υποστηρίγματα μεντεσέδων	Διάταξη καλύμματος πίσω πλευράς οθόνης και κεραίας	M2,5x4	8	
Υποστηρίγματα μεντεσέδων	Διάταξη καλύμματος πίσω πλευράς οθόνης και κεραίας	M2x2	2	
Πλακέτα I/O	Διάταξη στηρίγματος παλάμης και πληκτρολογίου	M2x4	1	

**Πίνακας 1. Λίστα βιδών (συνεχίζεται)**

<b>Εξάρτημα</b>	<b>Στερέωση σε</b>	<b>Τύπος βίδας</b>	<b>Ποσότητα</b>	<b>Εικόνα βίδας</b>
Υποστήριγμα μονάδας οπτικού δίσκου	Μονάδα οπτικού δίσκου	M2x3	2	
Πλακέτα συνδέσμου μονάδας οπτικού δίσκου	Διάταξη στηρίγματος παλάμης και πληκτρολογίου	M2x2 με μεγάλη κεφαλή	1	
Θύρα προσαρμογέα ισχύος	Διάταξη στηρίγματος παλάμης και πληκτρολογίου	M2x2	1	
Πλακέτα κουμπιού λειτουργίας	Διάταξη στηρίγματος παλάμης και πληκτρολογίου	M2x3	1	
Κουμπί λειτουργίας με μονάδα ανάγνωσης δακτυλικών αποτυπωμάτων (προαιρετικά)	Διάταξη στηρίγματος παλάμης και πληκτρολογίου	M2x2	1	
Μονάδα δίσκου στερεάς κατάστασης/Intel Optane	Διάταξη στηρίγματος παλάμης και πληκτρολογίου	M2x2.2	1	
Πλακέτα συστήματος	Διάταξη στηρίγματος παλάμης και πληκτρολογίου	M2x4	1	
Επιφάνεια αφής	Διάταξη στηρίγματος παλάμης και πληκτρολογίου	M2x2	4	
Υποστήριγμα κάρτας ασύρματης επικοινωνίας	Πλακέτα συστήματος	M2x3	1	

## Αφαίρεση της μονάδας οπτικού δίσκου

**ΣΗΜΕΙΩΣΗ:** Διαβάστε τις οδηγίες που παραλάβατε μαζί με τον υπολογιστή σας και αφορούν θέματα ασφάλειας προτού εκτελέσετε οποιαδήποτε εργασία στο εσωτερικό του και ακολουθήστε τα βήματα που παρατίθενται στην ενότητα [Πριν από την εκτέλεση εργασιών στο εσωτερικό του υπολογιστή σας](#). Μετά την εκτέλεση εργασιών στο εσωτερικό του υπολογιστή σας, ακολουθήστε τις οδηγίες που παρατίθενται στην ενότητα [Μετά την εκτέλεση εργασιών στο εσωτερικό του υπολογιστή σας](#). Για περισσότερες άριστες πρακτικές σε θέματα ασφάλειας ανατρέξτε στην αρχική σελίδα του ιστοτόπου για τη συμμόρφωση προς τις κανονιστικές διατάξεις στη διεύθυνση [www.dell.com/regulatory\\_compliance](http://www.dell.com/regulatory_compliance).

### Διαδικασία

1. Αφαιρέστε τη βίδα (M2x2) που συγκρατεί τη διάταξη της μονάδας οπτικού δίσκου στο κάλυμμα της βάσης.
2. Με ένα κατσαβίδι, σπρώξτε τη μονάδα οπτικού δίσκου μέσα από τη σχισμή για να απελευθερώσετε τη διάταξη της μονάδας οπτικού δίσκου από την υποδοχή της.
3. Μετακινήστε συρτά τη διάταξη της μονάδας οπτικού δίσκου για να την αποσπάσετε από το φατνίο της.

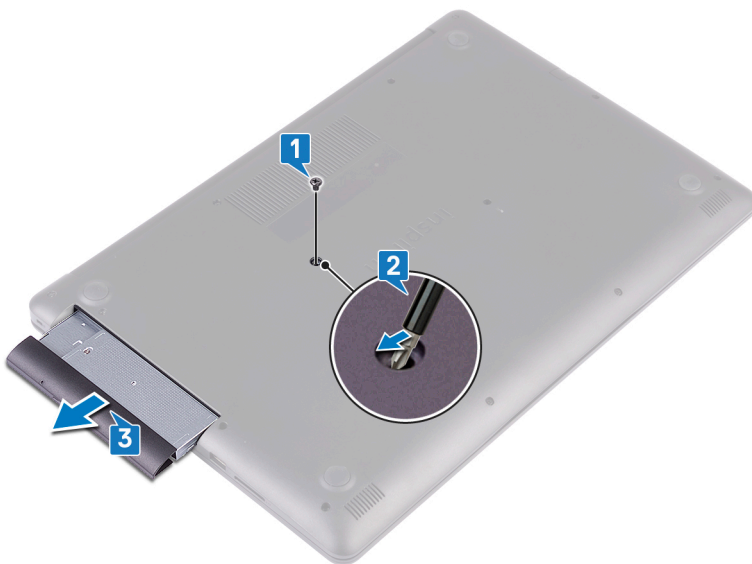

4. Αφαιρέστε τις δύο βίδες (M2x3) που συγκρατούν τη μονάδα οπτικού δίσκου στο υποστήριγμά της.
5. Αφαιρέστε από τη μονάδα οπτικού δίσκου το υποστήριγμά της.



6. Τραβήξτε προσεκτικά τη στεφάνη συγκράτησης της μονάδας οπτικού δίσκου για να την αφαιρέσετε από τη μονάδα.



# Επανατοποθέτηση της μονάδας οπτικού δίσκου

**ΣΗΜΕΙΩΣΗ:** Διαβάστε τις οδηγίες που παραλάβατε μαζί με τον υπολογιστή σας και αφορούν θέματα ασφάλειας προτού εκτελέσετε οποιαδήποτε εργασία στο εσωτερικό του και ακολουθήστε τα βήματα που παρατίθενται στην ενότητα [Πριν από την εκτέλεση εργασιών στο εσωτερικό του υπολογιστή σας](#). Μετά την εκτέλεση εργασιών στο εσωτερικό του υπολογιστή σας, ακολουθήστε τις οδηγίες που παρατίθενται στην ενότητα [Μετά την εκτέλεση εργασιών στο εσωτερικό του υπολογιστή σας](#). Για περισσότερες άριστες πρακτικές σε θέματα ασφάλειας ανατρέξτε στην αρχική σελίδα του ιστοτόπου για τη συμμόρφωση προς τις κανονιστικές διατάξεις στη διεύθυνση [www.dell.com/regulatory\\_compliance](http://www.dell.com/regulatory_compliance).

## Διαδικασία

1. Ευθυγραμμίστε τις γλωττίδες στη στεφάνη συγκράτησης της μονάδας οπτικού δίσκου με τις υποδοχές στη μονάδα οπτικού δίσκου και κουμπώστε τη στεφάνη συγκράτησης της μονάδας οπτικού δίσκου στη θέση της.



2. Ευθυγραμμίστε τις οπές για τις βίδες στο υποστήριγμα της μονάδας οπτικού δίσκου με τις αντίστοιχες οπές στη μονάδα οπτικού δίσκου.
3. Επανατοποθετήστε τις δύο βίδες (M2x3) που συγκρατούν στη μονάδα οπτικού δίσκου το υποστήριγμά της.



4. Μετακινήστε συρτά τη διάταξη της μονάδας οπτικού δίσκου μέσα στην υποδοχή της.
5. Ευθυγραμμίστε την οπή για τη βίδα στο υποστήριγμα της μονάδας οπτικού δίσκου με την αντίστοιχη οπή στο κάλυμμα της βάσης.
6. Επανατοποθετήστε τη βίδα (M2x2) που συγκρατεί τη διάταξη της μονάδας οπτικού δίσκου στο κάλυμμα της βάσης.



# Αφαίρεση του καλύμματος της βάσης

**ΣΗΜΕΙΩΣΗ:** Διαβάστε τις οδηγίες που παραλάβατε μαζί με τον υπολογιστή σας και αφορούν θέματα ασφάλειας προτού εκτελέσετε οποιαδήποτε εργασία στο εσωτερικό του και ακολουθήστε τα βήματα που παρατίθενται στην ενότητα [Πριν από την εκτέλεση εργασιών στο εσωτερικό του υπολογιστή σας](#). Μετά την εκτέλεση εργασιών στο εσωτερικό του υπολογιστή σας, ακολουθήστε τις οδηγίες που παρατίθενται στην ενότητα [Μετά την εκτέλεση εργασιών στο εσωτερικό του υπολογιστή σας](#). Για περισσότερες άριστες πρακτικές σε θέματα ασφάλειας ανατρέξτε στην αρχική σελίδα του ιστοτόπου για τη συμμόρφωση προς τις κανονιστικές διατάξεις στη διεύθυνση [www.dell.com/regulatory\\_compliance](http://www.dell.com/regulatory_compliance).

## Προαπαιτούμενες ενέργειες

Αφαιρέστε τη μονάδα οπτικού δίσκου.

## Διαδικασία

1. Χαλαρώστε τις τέσσερις μη αποσπώμενες βίδες του καλύμματος της βάσης.
2. Αφαιρέστε τις βίδες (M2x4) που συγκρατούν το κάλυμμα της βάσης στη διάταξη του στηρίγματος παλάμης και του πληκτρολογίου.
3. Αφαιρέστε τις δύο βίδες (M2x2) που συγκρατούν το κάλυμμα της βάσης στη διάταξη του στηρίγματος παλάμης και του πληκτρολογίου.
4. Αφαιρέστε τις επτά βίδες (M2,5x7) που συγκρατούν το κάλυμμα της βάσης στη διάταξη του στηρίγματος παλάμης και του πληκτρολογίου.

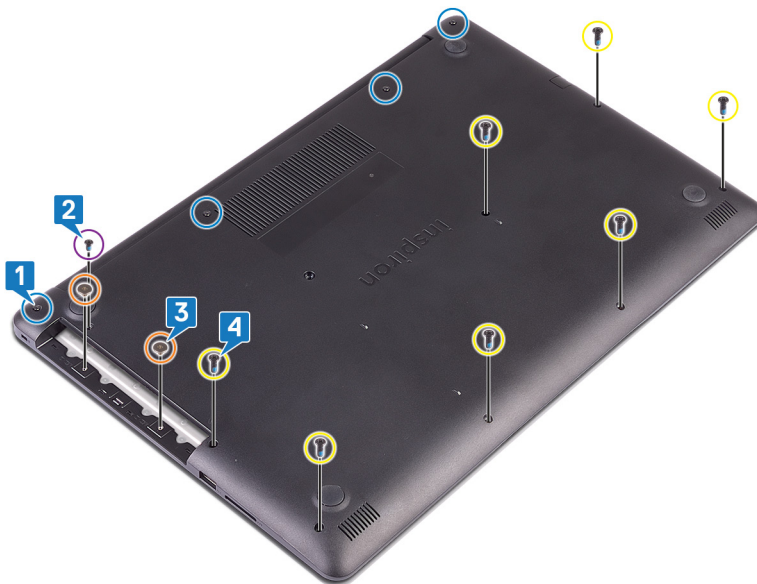

5. Με μια πλαστική σφήνα ξεσφηνώστε το κάλυμμα της βάσης ξεκινώντας από την επάνω αριστερή γωνία της βάσης του υπολογιστή.
6. Σηκώστε γυρτά το κάλυμμα της βάσης για να το αποσπάσετε από τη διάταξη του στηρίγματος παλάμης και του πληκτρολογίου.



**ΣΗΜΕΙΩΣΗ:** Τα παρακάτω βήματα ισχύουν μόνο αν θέλετε να συνεχίσετε με την αφαίρεση τυχόν άλλου εξαρτήματος από τον υπολογιστή σας.

7. Αποσυνδέστε το καλώδιο της μπαταρίας από την πλακέτα συστήματος.

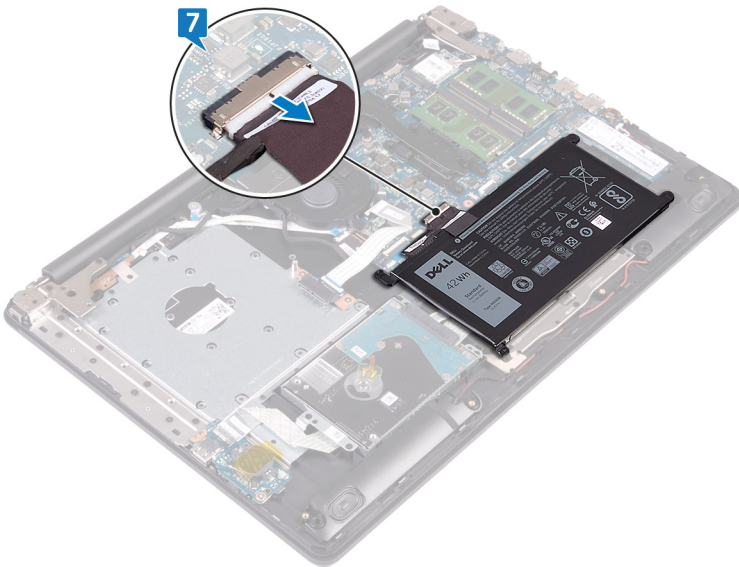

8. Πιέστε παρατεταμένα το κουμπί λειτουργίας για 5 δευτερόλεπτα για να γειωθεί ο υπολογιστής και να εκκενωθεί ο στατικός ηλεκτρισμός.

# Επανατοποθέτηση του καλύμματος της βάσης

**ΣΗΜΕΙΩΣΗ:** Διαβάστε τις οδηγίες που παραλάβατε μαζί με τον υπολογιστή σας και αφορούν θέματα ασφάλειας προτού εκτελέσετε οποιαδήποτε εργασία στο εσωτερικό του και ακολουθήστε τα βήματα που παρατίθενται στην ενότητα **Πριν από την εκτέλεση εργασιών στο εσωτερικό του υπολογιστή σας**. Μετά την εκτέλεση εργασιών στο εσωτερικό του υπολογιστή σας, ακολουθήστε τις οδηγίες που παρατίθενται στην ενότητα **Μετά την εκτέλεση εργασιών στο εσωτερικό του υπολογιστή σας**. Για περισσότερες άριστες πρακτικές σε θέματα ασφάλειας ανατρέξτε στην αρχική σελίδα του ιστοτόπου για τη συμμόρφωση προς τις κανονιστικές διατάξεις στη διεύθυνση [www.dell.com/regulatory\\_compliance](http://www.dell.com/regulatory_compliance).

## Διαδικασία

1. Συνδέστε το καλώδιο της μπαταρίας, αν υπάρχει, στην πλακέτα συστήματος.

**ΠΡΟΣΟΧΗ:** Για να αποφύγετε τυχόν ζημιά στη θύρα του τροφοδοτικού, μην πιέζετε το κάλυμμα της βάσης πάνω στη θύρα του τροφοδοτικού όταν το κουμπώνετε στη βάση του υπολογιστή.

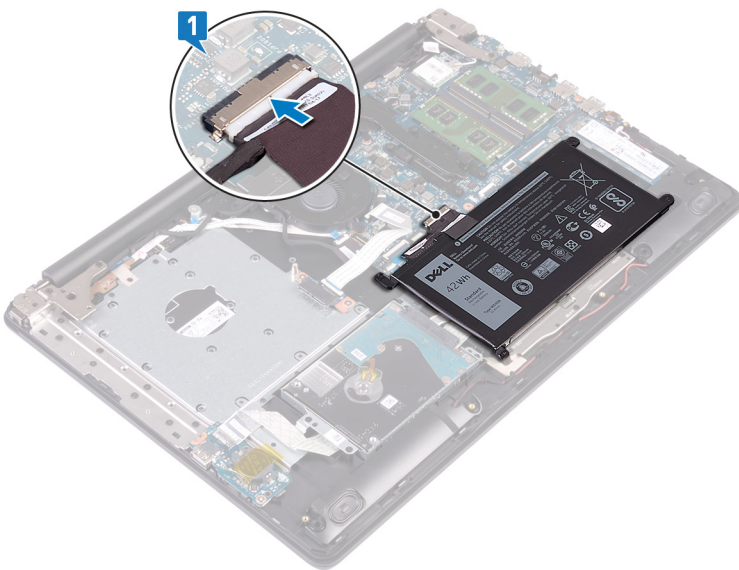

2. Τοποθετήστε το κάλυμμα της βάσης επάνω στη διάταξη του στηρίγματος παλάμης και του πληκτρολογίου και κουμπώστε το στη θέση του ξεκινώντας από τη θύρα του προσαρμογέα ισχύος.



3. Επανατοποθετήστε τις επτά βίδες (M2,5x7) που συγκρατούν το κάλυμμα της βάσης στη διάταξη του στηρίγματος παλάμης και του πληκτρολογίου.
4. Επανατοποθετήστε τις δύο βίδες (M2x2) που συγκρατούν το κάλυμμα της βάσης στη διάταξη του στηρίγματος παλάμης και του πληκτρολογίου.
5. Επανατοποθετήστε τη βίδα (M2x4) που συγκρατεί το κάλυμμα της βάσης στη διάταξη του στηρίγματος παλάμης και του πληκτρολογίου.
6. Σφίξτε τις τέσσερις μη αποσπώμενες βίδες που συγκρατούν το κάλυμμα της βάσης στη διάταξη του στηρίγματος παλάμης και του πληκτρολογίου.

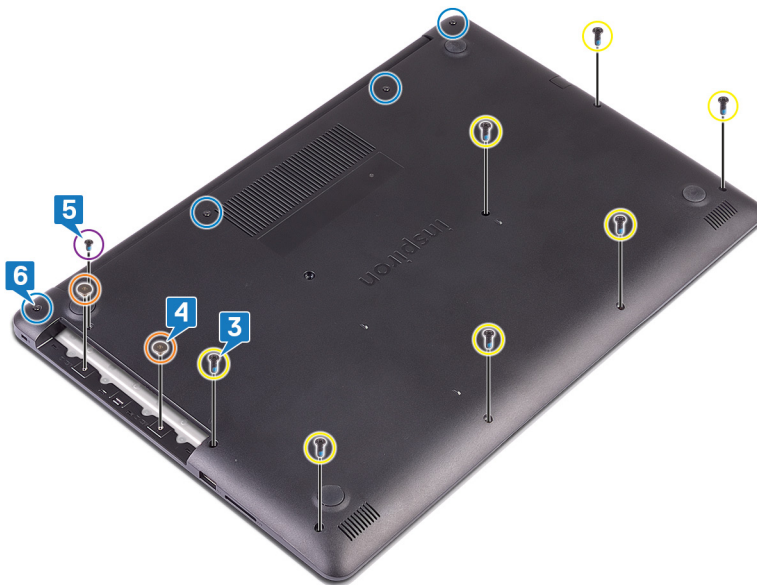

## Μετάπειτα απαιτούμενες ενέργειες

Επανατοποθετήστε τη [μονάδα οπτικού δίσκου](#).

## Αφαίρεση της μπαταρίας

**ΣΗΜΕΙΩΣΗ:** Διαβάστε τις οδηγίες που παραλάβατε μαζί με τον υπολογιστή σας και αφορούν θέματα ασφάλειας προτού εκτελέσετε οποιαδήποτε εργασία στο εσωτερικό του και ακολουθήστε τα βήματα που παρατίθενται στην ενότητα [Πριν από την εκτέλεση εργασιών στο εσωτερικό του υπολογιστή σας](#). Μετά την εκτέλεση εργασιών στο εσωτερικό του υπολογιστή σας, ακολουθήστε τις οδηγίες που παρατίθενται στην ενότητα [Μετά την εκτέλεση εργασιών στο εσωτερικό του υπολογιστή σας](#). Για περισσότερες άριστες πρακτικές σε θέματα ασφάλειας ανατρέξτε στην αρχική σελίδα του ιστοτόπου για τη συμμόρφωση προς τις κανονιστικές διατάξεις στη διεύθυνση [www.dell.com/regulatory\\_compliance](http://www.dell.com/regulatory_compliance).

### Προφυλάξεις για τις μπαταρίες ιόντων λιθίου

#### ΠΡΟΣΟΧΗ:

- Επιδείξτε προσοχή κατά τον χειρισμό μπαταριών ιόντων λιθίου.
- Εκφορτίστε την μπαταρία όσο το δυνατόν περισσότερο προτού την αφαιρέσετε από το σύστημα. Αυτό μπορεί να γίνει με την αποσύνδεση του προσαρμογέα ισχύος AC από το σύστημα, ώστε να μπορέσει να εκφορτιστεί η μπαταρία.
- Μην συνθλίψετε, πετάξετε, κόψετε ή τρυπήσετε την μπαταρία με ξένα αντικείμενα.
- Μην εκθέσετε την μπαταρία σε υψηλές θερμοκρασίες ή μην αποσυναρμολογήσετε τις συστοιχίες και τα στοιχεία της μπαταρίας.
- Μην ασκήσετε πίεση στην επιφάνεια της μπαταρίας.
- Μην λυγίσετε την μπαταρία.
- Μην χρησιμοποιήσετε εργαλεία οποιουδήποτε είδους για να ξεσφηνώσετε την μπαταρία.
- Φροντίστε να μην χάσετε ή τοποθετήσετε λανθασμένα τις βίδες κατά τη συντήρηση του προϊόντος, ώστε να αποφευχθεί τυχόν ακούσιο τρύπημα ή ζημιά στην μπαταρία και τα άλλα στοιχεία του συστήματος.
- Εάν μια μπαταρία διασταλεί και σφηνώσει σε μια συσκευή, μην προσπαθήσετε να την βγάλετε, γιατί η διάτρηση, η κάμψη ή η σύνθλιψη μιας μπαταρίας ιόντων λιθίου μπορεί να είναι επικίνδυνη. Σε μια τέτοια περίπτωση, επικοινωνήστε με την τεχνική υποστήριξη της Dell για βοήθεια και περαιτέρω οδηγίες.
- Εάν μια μπαταρία διασταλεί και σφηνώσει στον υπολογιστή σας, μην προσπαθήσετε να τη βγάλετε, γιατί η διάτρηση, η κάμψη ή η σύνθλιψη μιας μπαταρίας ιόντων λιθίου μπορεί να είναι επικίνδυνη. Σε μια τέτοια περίπτωση, επικοινωνήστε με την τεχνική υποστήριξη της Dell για βοήθεια και περαιτέρω οδηγίες. Ανατρέξτε στη διεύθυνση [www.dell.com/contactdell](http://www.dell.com/contactdell).
- Αγοράζετε πάντα αυθεντικές μπαταρίες από τη διεύθυνση [www.dell.com](http://www.dell.com) ή από εξουσιοδοτημένους συνεργάτες και μεταπωλητές της Dell.

### Προαπαιτούμενες ενέργειες

1. Αφαιρέστε τη μονάδα οπτικού δίσκου.
2. Αφαιρέστε το κάλυμμα της βάσης.

### Διαδικασία

**ΣΗΜΕΙΩΣΗ:** Βεβαιωθείτε ότι το καλώδιο της μπαταρίας έχει αποσυνδεθεί από την πλακέτα συστήματος προτού εκτελέσετε την ακόλουθη διαδικασία.

1. Αφαιρέστε τις τέσσερις βίδες (M2x3) που συγκρατούν την μπαταρία στη διάταξη του στηρίγματος παλάμης και του πληκτρολογίου.
2. Σηκώστε την μπαταρία για να την αφαιρέσετε από τη διάταξη του στηρίγματος παλάμης και του πληκτρολογίου.

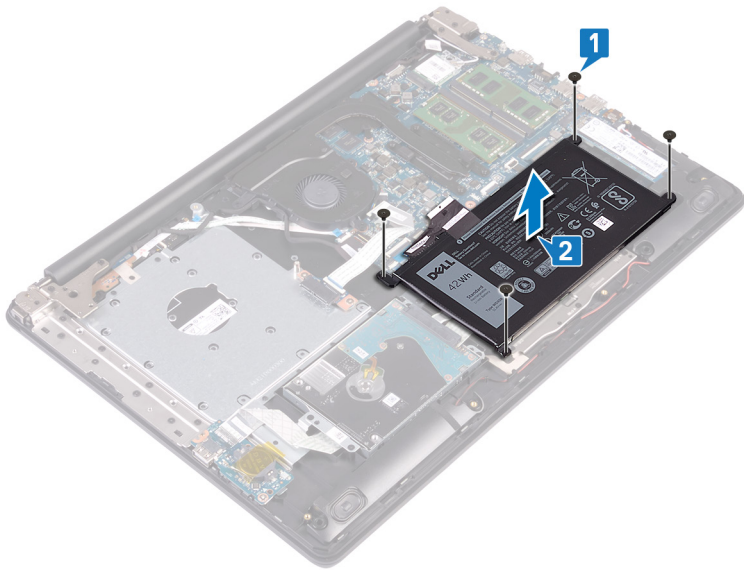

## Επανατοποθέτηση της μπαταρίας

**ΣΗΜΕΙΩΣΗ:** Διαβάστε τις οδηγίες που παραλάβατε μαζί με τον υπολογιστή σας και αφορούν θέματα ασφάλειας προτού εκτελέσετε οποιαδήποτε εργασία στο εσωτερικό του και ακολουθήστε τα βήματα που παρατίθενται στην ενότητα [Πριν από την εκτέλεση εργασιών στο εσωτερικό του υπολογιστή σας](#). Μετά την εκτέλεση εργασιών στο εσωτερικό του υπολογιστή σας, ακολουθήστε τις οδηγίες που παρατίθενται στην ενότητα [Μετά την εκτέλεση εργασιών στο εσωτερικό του υπολογιστή σας](#). Για περισσότερες άριστες πρακτικές σε θέματα ασφάλειας ανατρέξτε στην αρχική σελίδα του ιστοτόπου για τη συμμόρφωση προς τις κανονιστικές διατάξεις στη διεύθυνση [www.dell.com/regulatory\\_compliance](http://www.dell.com/regulatory_compliance).

### Προφυλάξεις για τις μπαταρίες ιόντων λιθίου

#### ΠΡΟΣΟΧΗ:

- Επιδείξτε προσοχή κατά τον χειρισμό μπαταριών ιόντων λιθίου.
- Εκφορτίστε την μπαταρία όσο το δυνατόν περισσότερο προτού την αφαιρέσετε από το σύστημα. Αυτό μπορεί να γίνει με την αποσύνδεση του προσαρμογέα ισχύος AC από το σύστημα, ώστε να μπορέσει να εκφορτιστεί η μπαταρία.
- Μην συνθλίψετε, πετάξετε, κόψετε ή τρυπήσετε την μπαταρία με ξένα αντικείμενα.
- Μην εκθέσετε την μπαταρία σε υψηλές θερμοκρασίες ή μην αποσυναρμολογήσετε τις συστοιχίες και τα στοιχεία της μπαταρίας.
- Μην ασκήσετε πίεση στην επιφάνεια της μπαταρίας.
- Μην λυγίσετε την μπαταρία.
- Μην χρησιμοποιήσετε εργαλεία οποιουδήποτε είδους για να ξεσφηνώσετε την μπαταρία.
- Φροντίστε να μην χάσετε ή τοποθετήσετε λανθασμένα τις βίδες κατά τη συντήρηση του προϊόντος, ώστε να αποφευχθεί τυχόν ακούσιο τρύπημα ή ζημιά στην μπαταρία και τα άλλα στοιχεία του συστήματος.
- Εάν μια μπαταρία διασταλεί και σφηνώσει σε μια συσκευή, μην προσπαθήσετε να την βγάλετε, γιατί η διάτρηση, η κάμψη ή η σύνθλιψη μιας μπαταρίας ιόντων λιθίου μπορεί να είναι επικίνδυνη. Σε μια τέτοια περίπτωση, επικοινωνήστε με την τεχνική υποστήριξη της Dell για βοήθεια και περαιτέρω οδηγίες.
- Εάν μια μπαταρία διασταλεί και σφηνώσει στον υπολογιστή σας, μην προσπαθήσετε να τη βγάλετε, γιατί η διάτρηση, η κάμψη ή η σύνθλιψη μιας μπαταρίας ιόντων λιθίου μπορεί να είναι επικίνδυνη. Σε μια τέτοια περίπτωση, επικοινωνήστε με την τεχνική υποστήριξη της Dell για βοήθεια και περαιτέρω οδηγίες. Ανατρέξτε στη διεύθυνση [www.dell.com/contactdell](http://www.dell.com/contactdell).
- Αγοράζετε πάντα αυθεντικές μπαταρίες από τη διεύθυνση [www.dell.com](http://www.dell.com) ή από εξουσιοδοτημένους συνεργάτες και μεταπωλητές της Dell.

### Διαδικασία

1. Ευθυγραμμίστε τις οπές για τις βίδες στην μπαταρία με τις αντίστοιχες οπές στη διάταξη του στηρίγματος παλάμης και του πληκτρολογίου.
2. Επανατοποθετήστε τις τέσσερις βίδες (M2x3) που συγκρατούν την μπαταρία στη διάταξη του στηρίγματος παλάμης και του πληκτρολογίου.

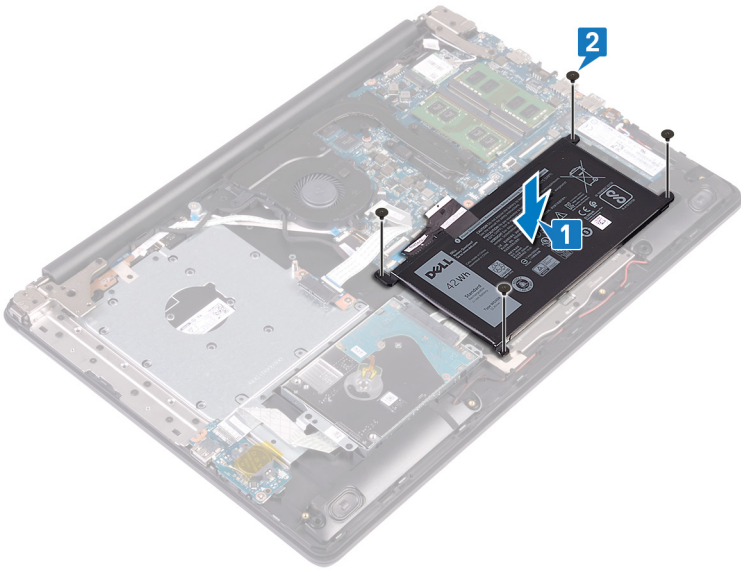

## Μετάπειτα απαιτούμενες ενέργειες

1. Επανατοποθετήστε το κάλυμμα της βάσης.
2. Επανατοποθετήστε τη μονάδα οπτικού δίσκου.

## Αφαίρεση των μονάδων μνήμης

**ΣΗΜΕΙΩΣΗ:** Διαβάστε τις οδηγίες που παραλάβατε μαζί με τον υπολογιστή σας και αφορούν θέματα ασφάλειας προτού εκτελέσετε οποιαδήποτε εργασία στο εσωτερικό του και ακολουθήστε τα βήματα που παρατίθενται στην ενότητα **Πριν από την εκτέλεση εργασιών στο εσωτερικό του υπολογιστή σας**. Μετά την εκτέλεση εργασιών στο εσωτερικό του υπολογιστή σας, ακολουθήστε τις οδηγίες που παρατίθενται στην ενότητα **Μετά την εκτέλεση εργασιών στο εσωτερικό του υπολογιστή σας**. Για περισσότερες άριστες πρακτικές σε θέματα ασφάλειας ανατρέξτε στην αρχική σελίδα του ιστοτόπου για τη συμμόρφωση προς τις κανονιστικές διατάξεις στη διεύθυνση [www.dell.com/regulatory\\_compliance](http://www.dell.com/regulatory_compliance).

### Προαπαιτούμενες ενέργειες

1. Αφαιρέστε τη μονάδα οπτικού δίσκου.
2. Αφαιρέστε το κάλυμμα της βάσης.

### Διαδικασία

1. Εντοπίστε τη μονάδα μνήμης στον υπολογιστή σας.

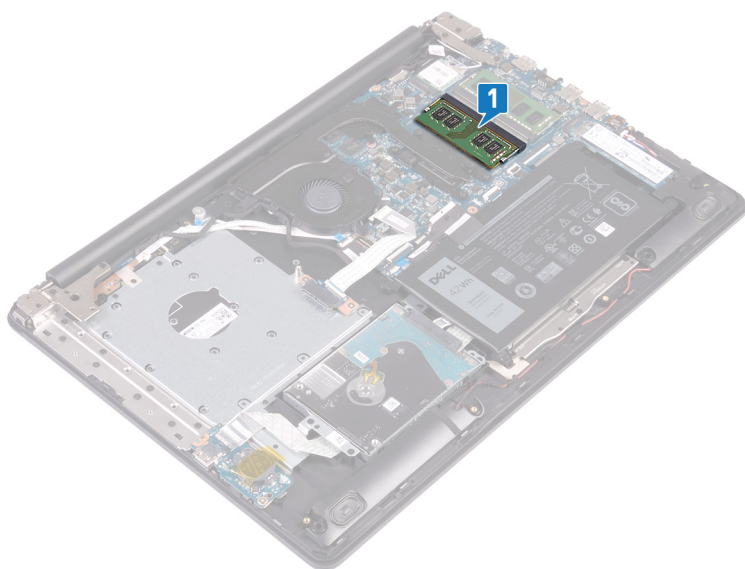

2. Ανοίξτε προσεκτικά με τα ακροδάχτυλά σας τους συνδετήρες συγκράτησης σε κάθε άκρο της υποδοχής της μονάδας μνήμης τόσο ώστε να πιναχτεί έξω η μονάδα μνήμης.
3. Αφαιρέστε τη μονάδα μνήμης από την υποδοχή της.

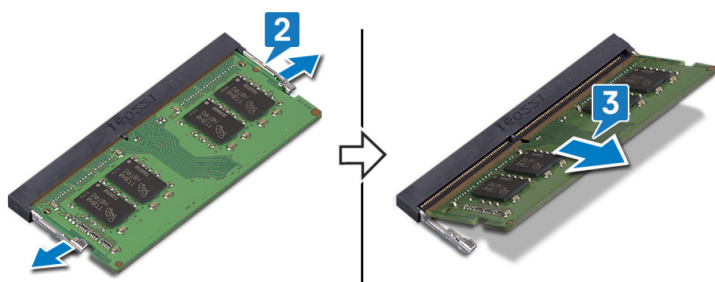

## Επανατοποθέτηση των μονάδων μνήμης

**ΣΗΜΕΙΩΣΗ:** Διαβάστε τις οδηγίες που παραλάβατε μαζί με τον υπολογιστή σας και αφορούν θέματα ασφάλειας προτού εκτελέσετε οποιαδήποτε εργασία στο εσωτερικό του και ακολουθήστε τα βήματα που παρατίθενται στην ενότητα [Πριν από την εκτέλεση εργασιών στο εσωτερικό του υπολογιστή σας](#). Μετά την εκτέλεση εργασιών στο εσωτερικό του υπολογιστή σας, ακολουθήστε τις οδηγίες που παρατίθενται στην ενότητα [Μετά την εκτέλεση εργασιών στο εσωτερικό του υπολογιστή σας](#). Για περισσότερες άριστες πρακτικές σε θέματα ασφάλειας ανατρέξτε στην αρχική σελίδα του ιστοτόπου για τη συμμόρφωση προς τις κανονιστικές διατάξεις στη διεύθυνση [www.dell.com/regulatory\\_compliance](http://www.dell.com/regulatory_compliance).

### Διαδικασία

1. Ευθυγραμμίστε την εγκοπή στη μονάδα μνήμης με τη γλωττίδα στην υποδοχή της μονάδας.
2. Σύρετε τη μονάδα μνήμης σταθερά μέσα στην υποδοχή υπό γωνία.
3. Πιέστε προς τα κάτω τη μονάδα της μνήμης τόσο ώστε να κουμπώσει στη σωστή της θέση και να ακουστεί το χαρακτηριστικό κλικ.

**ΣΗΜΕΙΩΣΗ:** Αν δεν ακουστεί το χαρακτηριστικό κλικ, αφαιρέστε τη μονάδα μνήμης και εγκαταστήστε την ξανά.

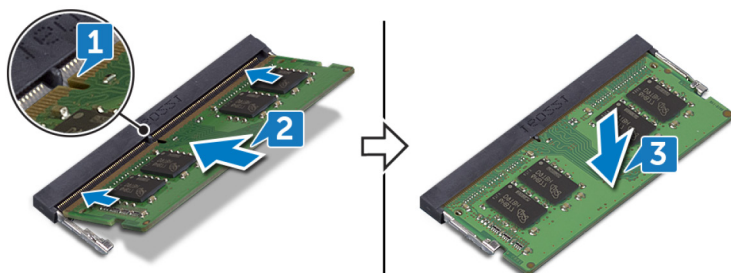

### Μετάπειτα απαιτούμενες ενέργειες

1. Επανατοποθετήστε το κάλυμμα της βάσης.
2. Επανατοποθετήστε τη μονάδα οπτικού δίσκου.

# Αφαίρεση της κάρτας ασύρματης επικοινωνίας

**ΣΗΜΕΙΩΣΗ:** Διαβάστε τις οδηγίες που παραλάβατε μαζί με τον υπολογιστή σας και αφορούν θέματα ασφάλειας προτού εκτελέσετε οποιαδήποτε εργασία στο εσωτερικό του και ακολουθήστε τα βήματα που παρατίθενται στην ενότητα [Πριν από την εκτέλεση εργασιών στο εσωτερικό του υπολογιστή σας](#). Μετά την εκτέλεση εργασιών στο εσωτερικό του υπολογιστή σας, ακολουθήστε τις οδηγίες που παρατίθενται στην ενότητα [Μετά την εκτέλεση εργασιών στο εσωτερικό του υπολογιστή σας](#). Για περισσότερες άριστες πρακτικές σε θέματα ασφάλειας ανατρέξτε στην αρχική σελίδα του ιστοτόπου για τη συμμόρφωση προς τις κανονιστικές διατάξεις στη διεύθυνση [www.dell.com/regulatory\\_compliance](http://www.dell.com/regulatory_compliance).

## Προαπαιτούμενες ενέργειες

1. Αφαιρέστε τη μονάδα οπτικού δίσκου.
2. Αφαιρέστε το κάλυμμα της βάσης.

## Διαδικασία

1. Εντοπίστε την κάρτα ασύρματης επικοινωνίας στον υπολογιστή σας.

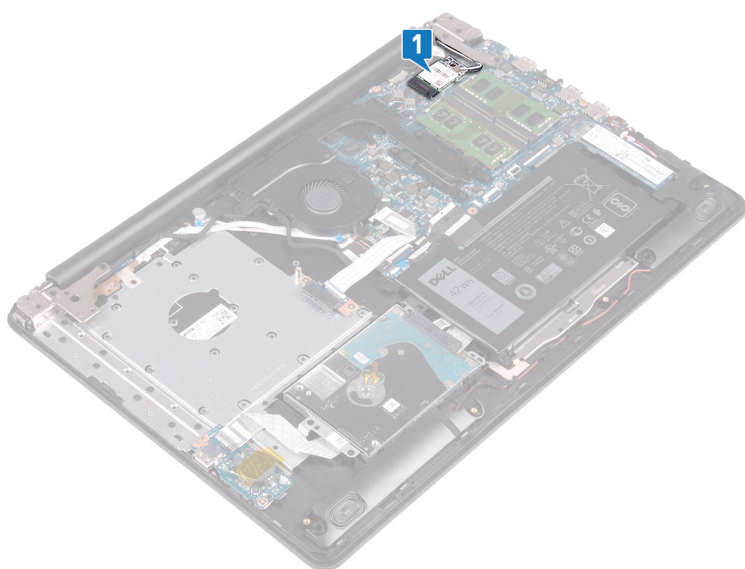

2. Αφαιρέστε τη βίδα (M2x3) που συγκρατεί το υποστήριγμα της κάρτας ασύρματης επικοινωνίας στην πλακέτα συστήματος.
3. Μετακινήστε συρτά το υποστήριγμα της κάρτας ασύρματης επικοινωνίας και αφαιρέστε το από την κάρτα.
4. Με μια πλαστική σφήνα αποσυνδέστε τα καλώδια της κεραίας από την πλακέτα συστήματος.
5. Μετακινήστε συρτά την κάρτα ασύρματης επικοινωνίας και αφαιρέστε την από την υποδοχή της.



# Επανατοποθέτηση της κάρτας ασύρματης επικοινωνίας.

**ΣΗΜΕΙΩΣΗ:** Διαβάστε τις οδηγίες που παραλάβατε μαζί με τον υπολογιστή σας και αφορούν θέματα ασφάλειας προτού εκτελέσετε οποιαδήποτε εργασία στο εσωτερικό του και ακολουθήστε τα βήματα που παρατίθενται στην ενότητα **Πριν από την εκτέλεση εργασιών στο εσωτερικό του υπολογιστή σας**. Μετά την εκτέλεση εργασιών στο εσωτερικό του υπολογιστή σας, ακολουθήστε τις οδηγίες που παρατίθενται στην ενότητα **Μετά την εκτέλεση εργασιών στο εσωτερικό του υπολογιστή σας**. Για περισσότερες άριστες πρακτικές σε θέματα ασφάλειας ανατρέξτε στην αρχική σελίδα του ιστοτόπου για τη συμμόρφωση προς τις κανονιστικές διατάξεις στη διεύθυνση [www.dell.com/regulatory\\_compliance](http://www.dell.com/regulatory_compliance).

## Διαδικασία

**ΠΡΟΣΟΧΗ:** Μην τοποθετήσετε καλώδια κάτω από την κάρτα ασύρματης επικοινωνίας για να μην πάθει ζημιά.

1. Συνδέστε τα καλώδια της κεραίας στην κάρτα ασύρματης επικοινωνίας.

Στον πίνακα που ακολουθεί παρατίθεται η χρωματική κωδικοποίηση των καλωδίων των κεραιών για την κάρτα ασύρματης επικοινωνίας που υποστηρίζει ο υπολογιστής σας.

### Πίνακας 2. Χρωματική κωδικοποίηση καλωδίων κεραίας

Σύνδεσμοι στην κάρτα ασύρματης επικοινωνίας	Χρώμα καλωδίου κεραίας
Κύριος (λευκό τρίγωνο)	Λευκό
Βοηθητικός (μαύρο τρίγωνο)	Μαύρο

2. Επανατοποθετήστε συρτά το υποστήριγμα της κάρτας ασύρματης επικοινωνίας πάνω στην κάρτα.
3. Ευθυγραμμίστε την εγκοπή στην κάρτα ασύρματης επικοινωνίας με τη γλωττίδα στην υποδοχή της κάρτας και τοποθετήστε υπό γωνία την κάρτα ασύρματης επικοινωνίας μέσα στην υποδοχή της.
4. Επανατοποθετήστε τη βίδα (M2x3) που συγκρατεί το υποστήριγμα της κάρτας ασύρματης επικοινωνίας στην κάρτα και στη διάταξη του στηρίγματος παλάμης και του πληκτρολογίου.

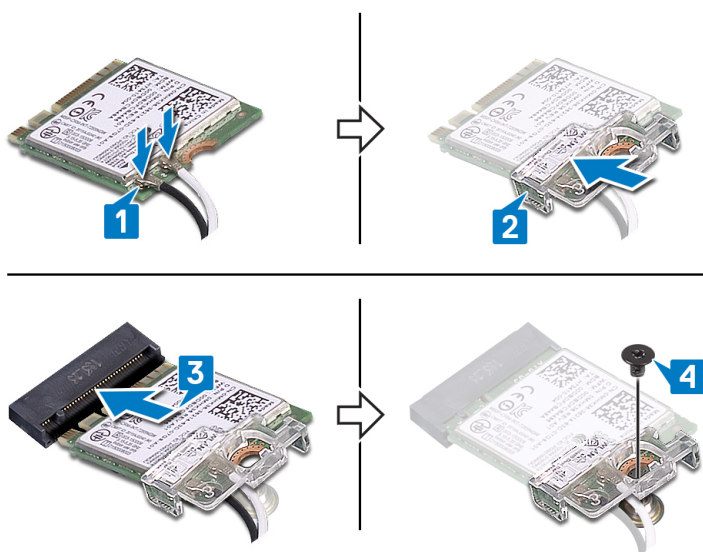

## Μετάπειτα απαιτούμενες ενέργειες

1. Επανατοποθετήστε το κάλυμμα της βάσης.
2. Επανατοποθετήστε τη μονάδα οπτικού δίσκου.

# Αφαίρεση της πλακέτας του συνδέσμου της μονάδας οπτικού δίσκου

**ΣΗΜΕΙΩΣΗ:** Διαβάστε τις οδηγίες που παραλάβατε μαζί με τον υπολογιστή σας και αφορούν θέματα ασφάλειας προτού εκτελέσετε οποιαδήποτε εργασία στο εσωτερικό του και ακολουθήστε τα βήματα που παρατίθενται στην ενότητα [Πριν από την εκτέλεση εργασιών στο εσωτερικό του υπολογιστή σας](#). Μετά την εκτέλεση εργασιών στο εσωτερικό του υπολογιστή σας, ακολουθήστε τις οδηγίες που παρατίθενται στην ενότητα [Μετά την εκτέλεση εργασιών στο εσωτερικό του υπολογιστή σας](#). Για περισσότερες άριστες πρακτικές σε θέματα ασφάλειας ανατρέξτε στην αρχική σελίδα του ιστοτόπου για τη συμμόρφωση προς τις κανονιστικές διατάξεις στη διεύθυνση [www.dell.com/regulatory\\_compliance](http://www.dell.com/regulatory_compliance).

## Προαπαιτούμενες ενέργειες

1. Αφαιρέστε τη μονάδα οπτικού δίσκου.
2. Αφαιρέστε το κάλυμμα της βάσης.

## Διαδικασία

**ΣΗΜΕΙΩΣΗ:** Μόνο για υπολογιστές που παρέχονται με μονάδα οπτικού δίσκου.

1. Σηκώστε το μάνταλο και αποσυνδέστε το καλώδιο της πλακέτας του συνδέσμου της μονάδας οπτικού δίσκου από την πλακέτα συστήματος.
2. Αφαιρέστε τις δύο βίδες (M2x2) που συγκρατούν την πλακέτα του συνδέσμου της μονάδας οπτικού δίσκου στη διάταξη του στηρίγματος παλάμης και του πληκτρολογίου.
3. Σηκώστε την πλακέτα του συνδέσμου της μονάδας οπτικού δίσκου μαζί με το καλώδιο για να την αποσπάσετε από τη διάταξη του στηρίγματος παλάμης και του πληκτρολογίου.

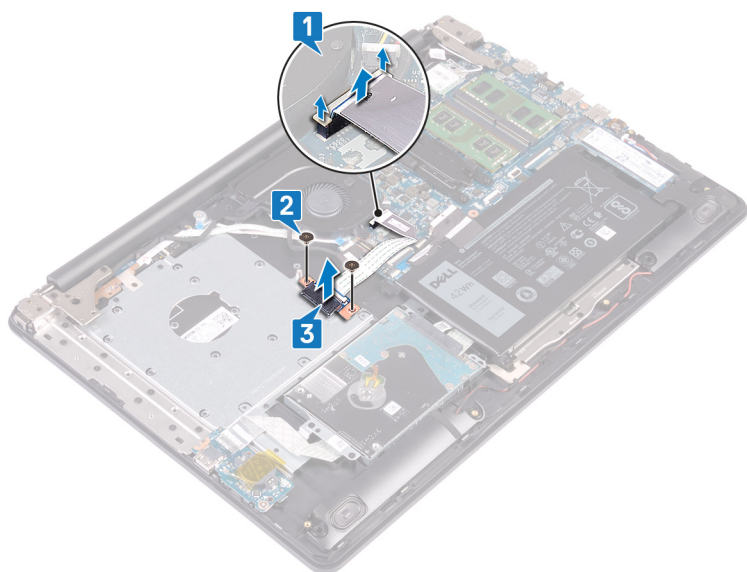

# Επανατοποθέτηση της πλακέτας του συνδέσμου της μονάδας οπτικού δίσκου

**ΣΗΜΕΙΩΣΗ:** Διαβάστε τις οδηγίες που παραλάβατε μαζί με τον υπολογιστή σας και αφορούν θέματα ασφάλειας προτού εκτελέσετε οποιαδήποτε εργασία στο εσωτερικό του και ακολουθήστε τα βήματα που παρατίθενται στην ενότητα [Πριν από την εκτέλεση εργασιών στο εσωτερικό του υπολογιστή σας](#). Μετά την εκτέλεση εργασιών στο εσωτερικό του υπολογιστή σας, ακολουθήστε τις οδηγίες που παρατίθενται στην ενότητα [Μετά την εκτέλεση εργασιών στο εσωτερικό του υπολογιστή σας](#). Για περισσότερες άριστες πρακτικές σε θέματα ασφάλειας ανατρέξτε στην αρχική σελίδα του ιστοτόπου για τη συμμόρφωση προς τις κανονιστικές διατάξεις στη διεύθυνση [www.dell.com/regulatory\\_compliance](http://www.dell.com/regulatory_compliance).

## Διαδικασία

1. Ευθυγραμμίστε την οπή για τη βίδα στην πλακέτα του συνδέσμου της μονάδας οπτικού δίσκου με την αντίστοιχη οπή στη διάταξη του στηρίγματος παλάμης και του πληκτρολογίου.
2. Επανατοποθετήστε τις δύο βίδες (M2x2) που συγκρατούν την πλακέτα του συνδέσμου της μονάδας οπτικού δίσκου στη διάταξη του στηρίγματος παλάμης και του πληκτρολογίου.
3. Συνδέστε το καλώδιο της πλακέτας του συνδέσμου της μονάδας οπτικού δίσκου στην πλακέτα συστήματος.
4. Κλείστε το μάνταλο που συγκρατεί το καλώδιο της πλακέτας του συνδέσμου της μονάδας οπτικού δίσκου στην πλακέτα συστήματος.

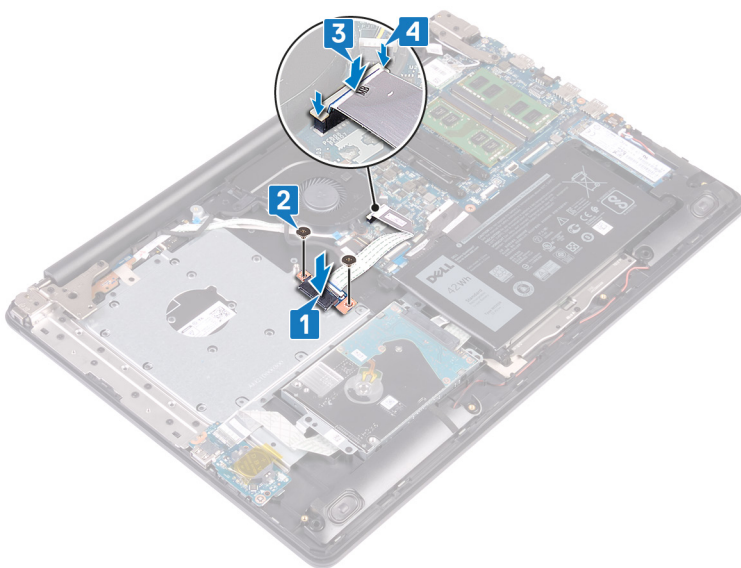

## Μετάπειτα απαιτούμενες ενέργειες

1. Επανατοποθετήστε το κάλυμμα της βάσης.
2. Επανατοποθετήστε τη μονάδα οπτικού δίσκου.

# Αφαίρεση της μπαταρίας σε σχήμα νομίσματος

**ΣΗΜΕΙΩΣΗ:** Διαβάστε τις οδηγίες που παραλάβετε μαζί με τον υπολογιστή σας και αφορούν θέματα ασφάλειας προτού εκτελέσετε οποιαδήποτε εργασία στο εσωτερικό του και ακολουθήστε τα βήματα που παρατίθενται στην ενότητα [Πριν από την εκτέλεση εργασιών στο εσωτερικό του υπολογιστή σας](#). Μετά την εκτέλεση εργασιών στο εσωτερικό του υπολογιστή σας, ακολουθήστε τις οδηγίες που παρατίθενται στην ενότητα [Μετά την εκτέλεση εργασιών στο εσωτερικό του υπολογιστή σας](#). Για περισσότερες άριστες πρακτικές σε θέματα ασφάλειας ανατρέξτε στην αρχική σελίδα του ιστοτόπου για τη συμμόρφωση προς τις κανονιστικές διατάξεις στη διεύθυνση [www.dell.com/regulatory\\_compliance](http://www.dell.com/regulatory_compliance).

**ΠΡΟΣΟΧΗ:** Όταν αφαιρείτε την μπαταρία σε σχήμα νομίσματος, οι ρυθμίσεις του προγράμματος ρύθμισης του BIOS επανέρχονται στις προεπιλεγμένες. Συνιστούμε να σημειώσετε τις ρυθμίσεις του προγράμματος ρύθμισης του BIOS προτού αφαιρέσετε την μπαταρία σε σχήμα νομίσματος.

## Προαπαιτούμενες ενέργειες

1. Αφαιρέστε τη μονάδα οπτικού δίσκου.
2. Αφαιρέστε το κάλυμμα της βάσης.

## Διαδικασία

**ΠΡΟΣΟΧΗ:** Όταν αφαιρείτε την μπαταρία σε σχήμα νομίσματος, οι ρυθμίσεις του προγράμματος ρύθμισης του BIOS επανέρχονται στις προεπιλεγμένες. Πριν αφαιρέσετε την μπαταρία σε σχήμα νομίσματος, συνιστάται να σημειώσετε τις ρυθμίσεις του προγράμματος ρύθμισης του BIOS.

1. Αν υπάρχει ταινία που συγκρατεί την μπαταρία σε σχήμα νομίσματος στην πλακέτα I/O, ξεκολλήστε τη.
2. Χρησιμοποιήστε μια πλαστική σφήνα για να ξεσφηνώσετε προσεκτικά την μπαταρία σε σχήμα νομίσματος από την υποδοχή της στην πλακέτα I/O.

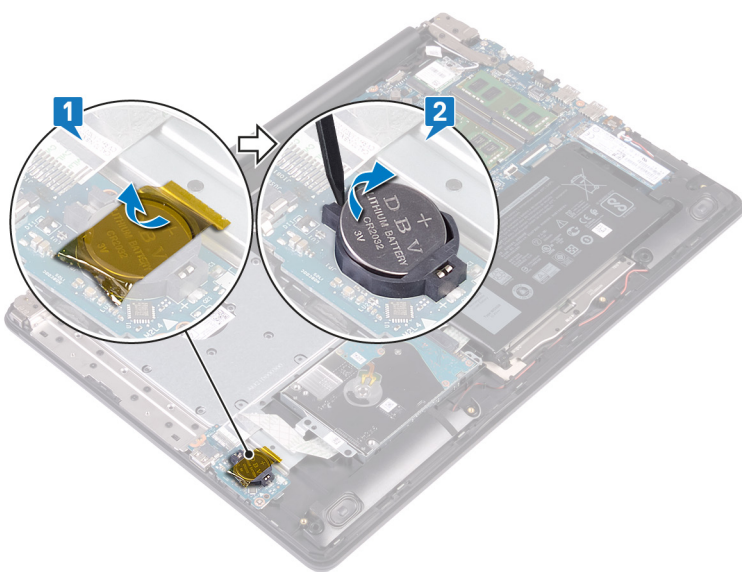

# Επανατοποθέτηση της μπαταρίας σε σχήμα νομίσματος.

**ΣΗΜΕΙΩΣΗ:** Διαβάστε τις οδηγίες που παραλάβατε μαζί με τον υπολογιστή σας και αφορούν θέματα ασφάλειας προτού εκτελέσετε οποιαδήποτε εργασία στο εσωτερικό του και ακολουθήστε τα βήματα που παρατίθενται στην ενότητα [Πριν από την εκτέλεση εργασιών στο εσωτερικό του υπολογιστή σας](#). Μετά την εκτέλεση εργασιών στο εσωτερικό του υπολογιστή σας, ακολουθήστε τις οδηγίες που παρατίθενται στην ενότητα [Μετά την εκτέλεση εργασιών στο εσωτερικό του υπολογιστή σας](#). Για περισσότερες άριστες πρακτικές σε θέματα ασφάλειας ανατρέξτε στην αρχική σελίδα του ιστοτόπου για τη συμμόρφωση προς τις κανονιστικές διατάξεις στη διεύθυνση [www.dell.com/regulatory\\_compliance](http://www.dell.com/regulatory_compliance).

## Διαδικασία

1. Τοποθετήστε την μπαταρία σε σχήμα νομίσματος μέσα στην υποδοχή της στην πλακέτα I/O με τον θετικό πόλο στραμμένο προς τα επάνω και πιέστε την προς τα κάτω μέχρι να κουμπώσει.
2. Αν υπάρχει ταινία που συγκρατεί την μπαταρία σε σχήμα νομίσματος στην πλακέτα I/O, κολλήστε τη.

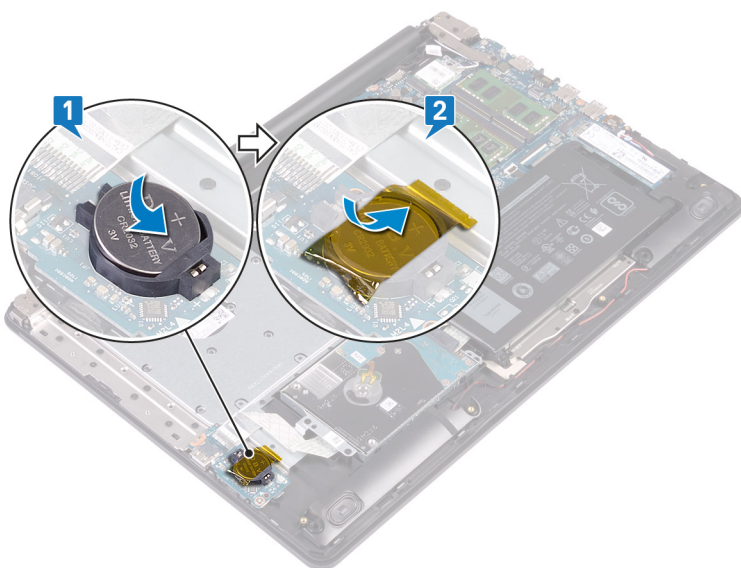

## Μετάπειτα απαιτούμενες ενέργειες

1. Επανατοποθετήστε το κάλυμμα της βάσης.
2. Επανατοποθετήστε τη μονάδα οπτικού δίσκου.

# Αφαίρεση της μονάδας δίσκου στερεάς κατάστασης

**ΣΗΜΕΙΩΣΗ:** Διαβάστε τις οδηγίες που παραλάβατε μαζί με τον υπολογιστή σας και αφορούν θέματα ασφάλειας προτού εκτελέσετε οποιαδήποτε εργασία στο εσωτερικό του και ακολουθήστε τα βήματα που παρατίθενται στην ενότητα [Πριν από την εκτέλεση εργασιών στο εσωτερικό του υπολογιστή σας](#). Μετά την εκτέλεση εργασιών στο εσωτερικό του υπολογιστή σας, ακολουθήστε τις οδηγίες που παρατίθενται στην ενότητα [Μετά την εκτέλεση εργασιών στο εσωτερικό του υπολογιστή σας](#). Για περισσότερες άριστες πρακτικές σε θέματα ασφάλειας ανατρέξτε στην αρχική σελίδα του ιστοτόπου για τη συμμόρφωση προς τις κανονιστικές διατάξεις στη διεύθυνση [www.dell.com/regulatory\\_compliance](http://www.dell.com/regulatory_compliance).

**ΠΡΟΣΟΧΗ:** Οι μονάδες δίσκου στερεάς κατάστασης είναι εύθραυστες. Μεταχειριστείτε τη μονάδα δίσκου στερεάς κατάστασης με προσοχή.

**ΠΡΟΣΟΧΗ:** Για να αποφευχθεί η απώλεια δεδομένων, μην αφαιρέσετε τη μονάδα δίσκου στερεάς κατάστασης την ώρα που ο υπολογιστής είναι σε κατάσταση αναστολής λειτουργίας ή σε λειτουργία.

## Προαπαιτούμενες ενέργειες

1. Αφαιρέστε τη [μονάδα οπτικού δίσκου](#).
2. Αφαιρέστε το [κάλυμμα της βάσης](#).

## Διαδικασία

1. Εντοπίστε τη μονάδα δίσκου στερεάς κατάστασης στον υπολογιστή σας.

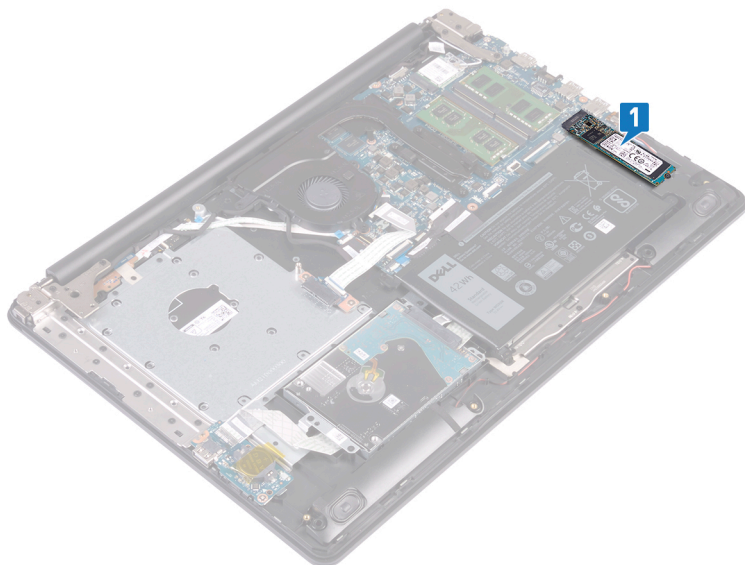

**ΣΗΜΕΙΩΣΗ:** Αν διατίθεται, αφαιρέστε τη θερμική θωράκιση πριν από την αφαίρεση της μονάδας δίσκου στερεάς κατάστασης.

2. Αφαιρέστε τη βίδα (M2x2,2) που συγκρατεί τη μονάδα δίσκου στερεάς κατάστασης στη διάταξη του στηρίγματος παλάμης και του πληκτρολογίου.
3. Σηκώστε υπό γωνία τη μονάδα δίσκου στερεάς κατάστασης και αφαιρέστε την από την υποδοχή της.

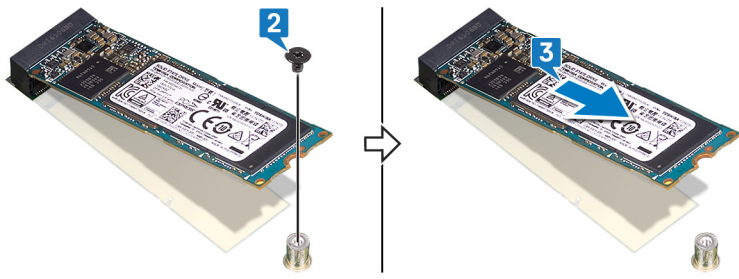

## Επανατοποθέτηση της μονάδας δίσκου στερεάς κατάστασης

**ΣΗΜΕΙΩΣΗ:** Διαβάστε τις οδηγίες που παραλάβετε μαζί με τον υπολογιστή σας και αφορούν θέματα ασφάλειας προτού εκτελέσετε οποιαδήποτε εργασία στο εσωτερικό του και ακολουθήστε τα βήματα που παρατίθενται στην ενότητα [Πριν από την εκτέλεση εργασιών στο εσωτερικό του υπολογιστή σας](#). Μετά την εκτέλεση εργασιών στο εσωτερικό του υπολογιστή σας, ακολουθήστε τις οδηγίες που παρατίθενται στην ενότητα [Μετά την εκτέλεση εργασιών στο εσωτερικό του υπολογιστή σας](#). Για περισσότερες άριστες πρακτικές σε θέματα ασφάλειας ανατρέξτε στην αρχική σελίδα του ιστοτόπου για τη συμμόρφωση προς τις κανονιστικές διατάξεις στη διεύθυνση [www.dell.com/regulatory\\_compliance](http://www.dell.com/regulatory_compliance).

**ΠΡΟΣΟΧΗ:** Οι μονάδες δίσκου στερεάς κατάστασης είναι εύθραυστες. Μεταχειριστείτε τη μονάδα δίσκου στερεάς κατάστασης με προσοχή.

### Διαδικασία

1. Ευθυγραμμίστε την εγκοπή στη μονάδα δίσκου στερεάς κατάστασης με τη γλωττίδα στην υποδοχή της μονάδας.
2. Περάστε συρτά τη μονάδα δίσκου στερεάς κατάστασης μέσα στην υποδοχή της στην πλακέτα συστήματος.
3. Επανατοποθετήστε τη βίδα (M2x2,2) που συγκρατεί τη μονάδα δίσκου στερεάς κατάστασης στη διάταξη του στηρίγματος παλάμης και του ηλεκτρολογίου

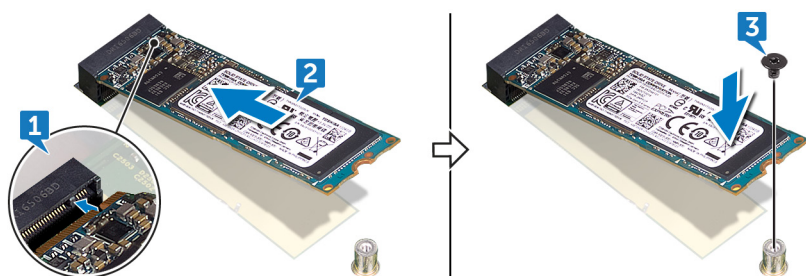

**ΣΗΜΕΙΩΣΗ:** Αν υπάρχει θωράκιση στη μονάδα δίσκου στερεάς κατάστασης, επανατοποθετήστε την αφού επανατοποθετήσετε τη μονάδα δίσκου στερεάς κατάστασης.

### Μετάπειτα απαιτούμενες ενέργειες

1. Επανατοποθετήστε το κάλυμμα της βάσης.
2. Επανατοποθετήστε τη μονάδα οπτικού δίσκου.

# Αφαίρεση του σκληρού δίσκου

**ΣΗΜΕΙΩΣΗ:** Διαβάστε τις οδηγίες που παραλάβατε μαζί με τον υπολογιστή σας και αφορούν θέματα ασφάλειας προτού εκτελέσετε οποιαδήποτε εργασία στο εσωτερικό του και ακολουθήστε τα βήματα που παρατίθενται στην ενότητα **Πριν από την εκτέλεση εργασιών στο εσωτερικό του υπολογιστή σας**. Μετά την εκτέλεση εργασιών στο εσωτερικό του υπολογιστή σας, ακολουθήστε τις οδηγίες που παρατίθενται στην ενότητα **Μετά την εκτέλεση εργασιών στο εσωτερικό του υπολογιστή σας**. Για περισσότερες άριστες πρακτικές σε θέματα ασφάλειας ανατρέξτε στην αρχική σελίδα του ιστοτόπου για τη συμμόρφωση προς τις κανονιστικές διατάξεις στη διεύθυνση [www.dell.com/regulatory\\_compliance](http://www.dell.com/regulatory_compliance).

**ΠΡΟΣΟΧΗ:** Οι σκληροί δίσκοι είναι εύθραυστοι. Μεταχειριστείτε τον σκληρό δίσκο με προσοχή.

**ΠΡΟΣΟΧΗ:** Για να αποφευχθεί η απώλεια δεδομένων, μην αφαιρέσετε τον σκληρό δίσκο την ώρα που ο υπολογιστής είναι σε κατάσταση αναστολής λειτουργίας ή σε λειτουργία.

## Προαπαιτούμενες ενέργειες

1. Αφαιρέστε τη μονάδα οπτικού δίσκου.
2. Αφαιρέστε το κάλυμμα της βάσης.
3. Αφαιρέστε την μπαταρία.

## Διαδικασία

1. Ανοίξτε το μάνταλο και αποσυνδέστε το καλώδιο του σκληρού δίσκου από την πλακέτα συστήματος.
2. Αφαιρέστε τις τέσσερις βίδες (M2x3) που συγκρατούν τη διάταξη του σκληρού δίσκου στη διάταξη του στηρίγματος παλάμης και του πληκτρολογίου.
3. Σηκώστε τη διάταξη του σκληρού δίσκου μαζί με το καλώδιό της για να την αποσπάσετε από τη διάταξη του στηρίγματος παλάμης και του πληκτρολογίου.

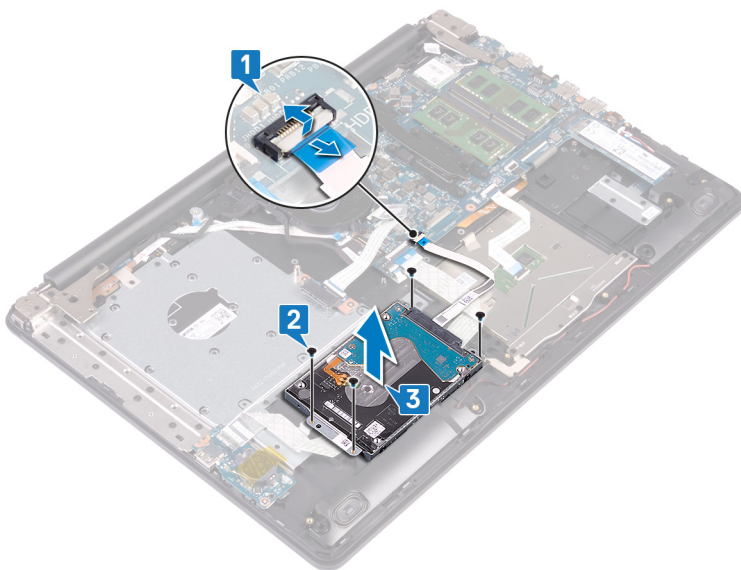

4. Αποσυνδέστε την ενδιάμεση διάταξη από τη διάταξη του σκληρού δίσκου.

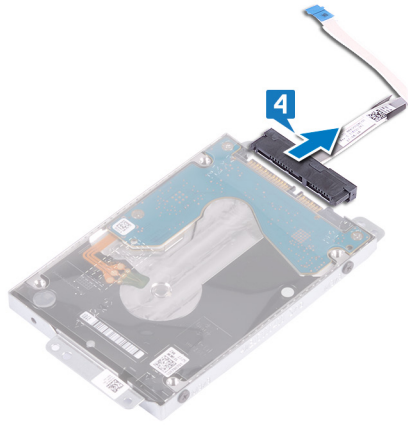

5. Αφαιρέστε τις τέσσερις βίδες (M3x3) που συγκρατούν στον σκληρό δίσκο το υποστήριγμά του.
6. Σηκώστε και αποσπάστε από τον σκληρό δίσκο το υποστήριγμά του.

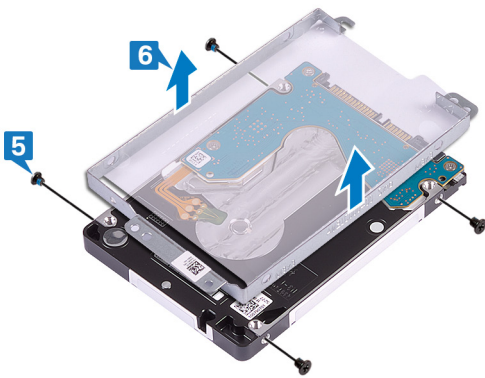

## Επανατοποθέτηση του σκληρού δίσκου

**ΣΗΜΕΙΩΣΗ:** Διαβάστε τις οδηγίες που παραλάβατε μαζί με τον υπολογιστή σας και αφορούν θέματα ασφάλειας προτού εκτελέσετε οποιαδήποτε εργασία στο εσωτερικό του και ακολουθήστε τα βήματα που παρατίθενται στην ενότητα [Πριν από την εκτέλεση εργασιών στο εσωτερικό του υπολογιστή σας](#). Μετά την εκτέλεση εργασιών στο εσωτερικό του υπολογιστή σας, ακολουθήστε τις οδηγίες που παρατίθενται στην ενότητα [Μετά την εκτέλεση εργασιών στο εσωτερικό του υπολογιστή σας](#). Για περισσότερες άριστες πρακτικές σε θέματα ασφάλειας ανατρέξτε στην αρχική σελίδα του ιστοτόπου για τη συμμόρφωση προς τις κανονιστικές διατάξεις στη διεύθυνση [www.dell.com/regulatory\\_compliance](http://www.dell.com/regulatory_compliance).

**ΠΡΟΣΟΧΗ:** Οι σκληροί δίσκοι είναι εύθραυστοι. Μεταχειριστείτε τον σκληρό δίσκο με προσοχή.

### Διαδικασία

1. Ευθυγραμμίστε τις οπές για τις βίδες στο υποστήριγμα του σκληρού δίσκου με τις αντίστοιχες οπές στον σκληρό δίσκο.
2. Επανατοποθετήστε τις τέσσερις βίδες (M3x3) που συγκρατούν στον σκληρό δίσκο το υποστήριγμά του.

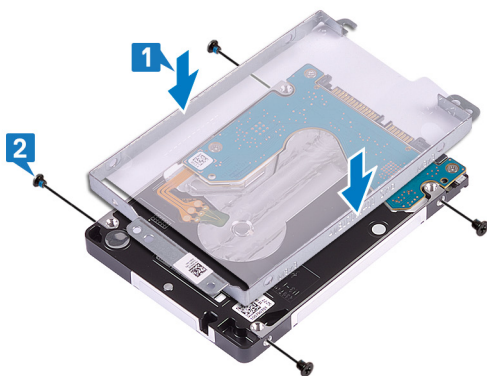

3. Συνδέστε την ενδιάμεση διάταξη στη διάταξη του σκληρού δίσκου.

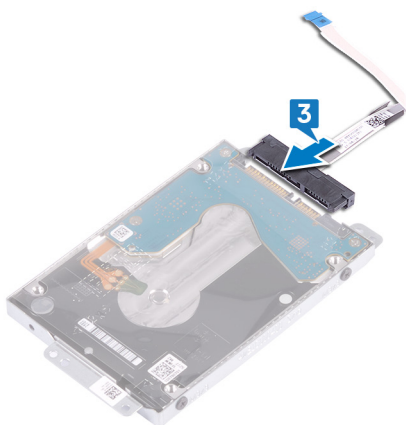

4. Ευθυγραμμίστε τις οπές για τις βίδες στη διάταξη του σκληρού δίσκου με τις αντίστοιχες οπές στη διάταξη του στηρίγματος παλάμης και του ηλεκτρολογίου.
5. Επανατοποθετήστε τις τέσσερις βίδες (M2x3) που συγκρατούν τη διάταξη του σκληρού δίσκου στη διάταξη του στηρίγματος παλάμης και του ηλεκτρολογίου.
6. Συνδέστε το καλώδιο του σκληρού δίσκου στην πλακέτα συστήματος και κλείστε το μάνταλο για να στερεώσετε το καλώδιο.

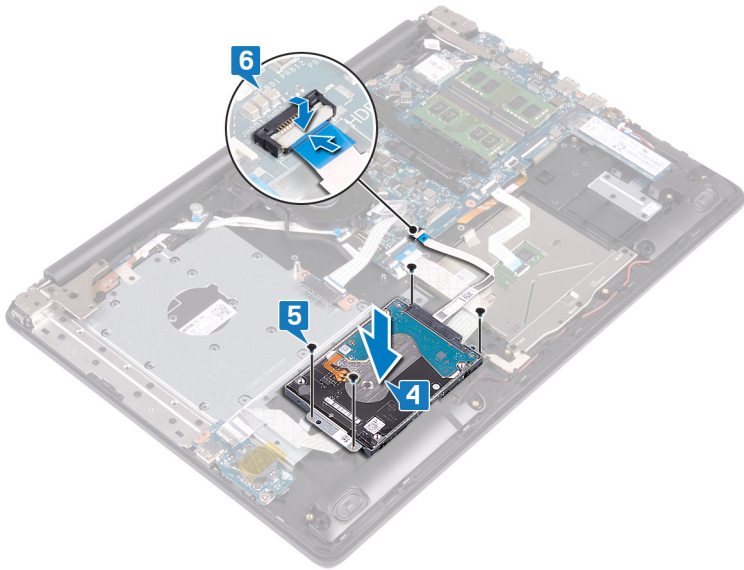

## Μετάπειτα απαιτούμενες ενέργειες

1. Επανατοποθετήστε την μπαταρία.
2. Επανατοποθετήστε το κάλυμμα της βάσης.
3. Επανατοποθετήστε τη μονάδα οπτικού δίσκου.

# Αφαίρεση της επιφάνειας αφής

**ΣΗΜΕΙΩΣΗ:** Διαβάστε τις οδηγίες που παραλάβατε μαζί με τον υπολογιστή σας και αφορούν θέματα ασφάλειας προτού εκτελέσετε οποιαδήποτε εργασία στο εσωτερικό του και ακολουθήστε τα βήματα που παρατίθενται στην ενότητα **Πριν από την εκτέλεση εργασιών στο εσωτερικό του υπολογιστή σας**. Μετά την εκτέλεση εργασιών στο εσωτερικό του υπολογιστή σας, ακολουθήστε τις οδηγίες που παρατίθενται στην ενότητα **Μετά την εκτέλεση εργασιών στο εσωτερικό του υπολογιστή σας**. Για περισσότερες άριστες πρακτικές σε θέματα ασφάλειας ανατρέξτε στην αρχική σελίδα του ιστοτόπου για τη συμμόρφωση προς τις κανονιστικές διατάξεις στη διεύθυνση [www.dell.com/regulatory\\_compliance](http://www.dell.com/regulatory_compliance).

## Προαπαιτούμενες ενέργειες

1. Αφαιρέστε τη μονάδα οπτικού δίσκου.
2. Αφαιρέστε το κάλυμμα της βάσης.
3. Αφαιρέστε την μπαταρία.

## Διαδικασία

1. Ανοίξτε το μάνταλο και αποσυνδέστε το καλώδιο της πλακέτας I/O από την πλακέτα συστήματος.
2. Ανοίξτε το μάνταλο και αποσυνδέστε το καλώδιο του σκληρού δίσκου από την πλακέτα συστήματος.
3. Ξεκολλήστε απαλά την ταινία που συγκρατεί την επιφάνεια αφής στη διάταξη του στηρίγματος παλάμης και του πληκτρολογίου.
4. Ανοίξτε το μάνταλο και αποσυνδέστε το καλώδιο της επιφάνειας αφής από την πλακέτα συστήματος.

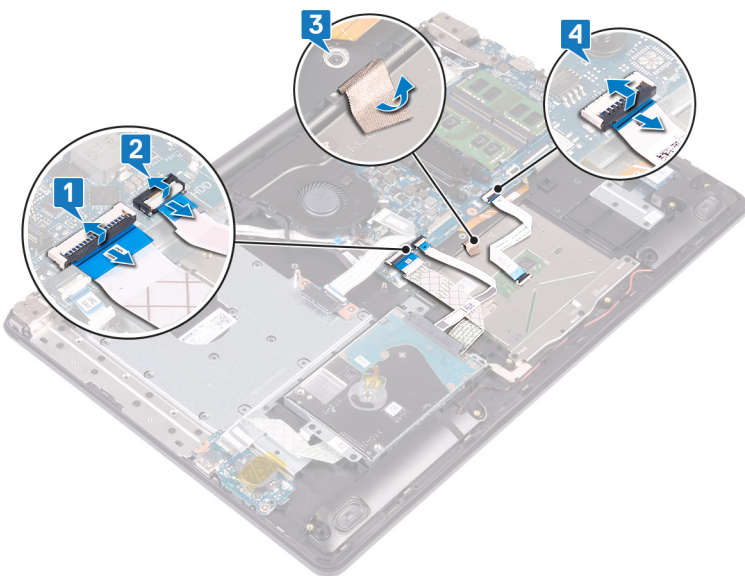

5. Αφαιρέστε τις τέσσερις βίδες (M2x2) που συγκρατούν την επιφάνεια αφής στη διάταξη του στηρίγματος παλάμης και του πληκτρολογίου.
6. Μετακινήστε συρτά και σηκώστε την επιφάνεια αφής για να την αποσπάσετε από τη διάταξη του στηρίγματος παλάμης και του πληκτρολογίου.

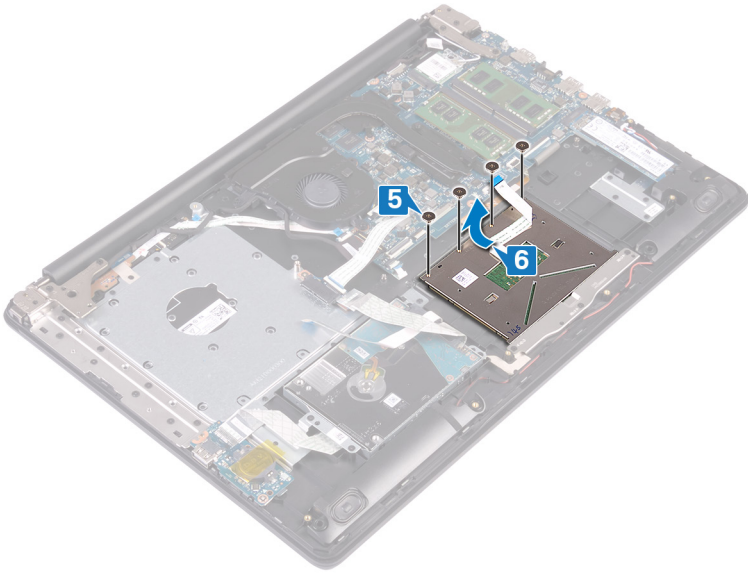

## Επανατοποθέτηση της επιφάνειας αφής

**ΣΗΜΕΙΩΣΗ:** Διαβάστε τις οδηγίες που παραλάβατε μαζί με τον υπολογιστή σας και αφορούν θέματα ασφάλειας προτού εκτελέσετε οποιαδήποτε εργασία στο εσωτερικό του και ακολουθήστε τα βήματα που παρατίθενται στην ενότητα **Πριν από την εκτέλεση εργασιών στο εσωτερικό του υπολογιστή σας**. Μετά την εκτέλεση εργασιών στο εσωτερικό του υπολογιστή σας, ακολουθήστε τις οδηγίες που παρατίθενται στην ενότητα **Μετά την εκτέλεση εργασιών στο εσωτερικό του υπολογιστή σας**. Για περισσότερες άριστες πρακτικές σε θέματα ασφάλειας ανατρέξτε στην αρχική σελίδα του ιστοτόπου για τη συμμόρφωση προς τις κανονιστικές διατάξεις στη διεύθυνση [www.dell.com/regulatory\\_compliance](http://www.dell.com/regulatory_compliance).

### Διαδικασία

**ΣΗΜΕΙΩΣΗ:** Βεβαιωθείτε ότι η επιφάνεια αφής είναι ευθυγραμμισμένη με τους οδηγούς που υπάρχουν στη διάταξη του στηρίγματος παλάμης και του πληκτρολογίου, καθώς και ότι το διάκενο είναι ίδιο και στις δύο πλευρές της επιφάνειας αφής.

1. Περάστε συρτά και τοποθετήστε την επιφάνεια αφής μέσα στην υποδοχή της στη διάταξη του στηρίγματος παλάμης και του πληκτρολογίου.
2. Επανατοποθετήστε τις τέσσερις βίδες (M2x2) που συγκρατούν την επιφάνεια αφής στη διάταξη του στηρίγματος παλάμης και του πληκτρολογίου.

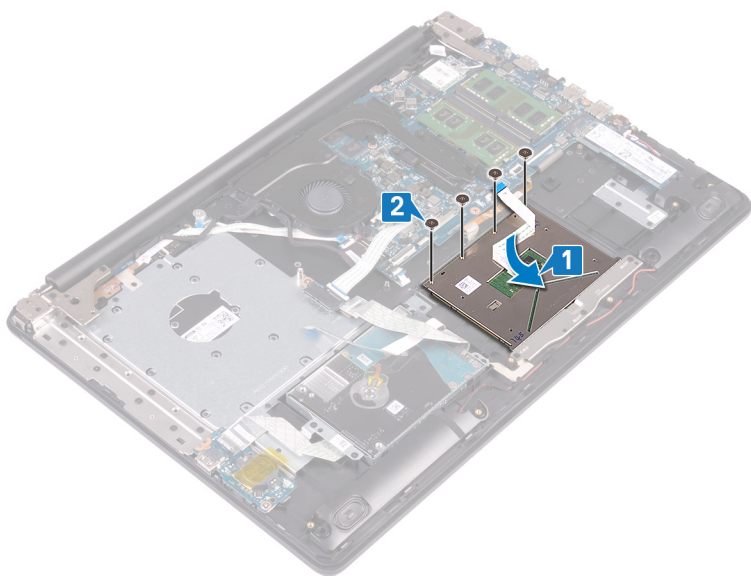

3. Επικολλήστε την ταινία που συγκρατεί την επιφάνεια αφής στη διάταξη του στηρίγματος παλάμης και του πληκτρολογίου.
4. Περάστε συρτά το καλώδιο της επιφάνειας αφής μέσα στον σύνδεσμο της επιφάνειας αφής επάνω στην πλακέτα συστήματος και κλείστε το μάνταλο για να στερεώσετε το καλώδιο.
5. Περάστε συρτά το καλώδιο της πλακέτας I/O μέσα στον σύνδεσμό του στην πλακέτα συστήματος και κλείστε το μάνταλο για να στερεώσετε το καλώδιο.
6. Περάστε συρτά το καλώδιο του σκληρού δίσκου μέσα στον σύνδεσμο του σκληρού δίσκου στην πλακέτα συστήματος και κλείστε το μάνταλο για να στερεώσετε το καλώδιο.

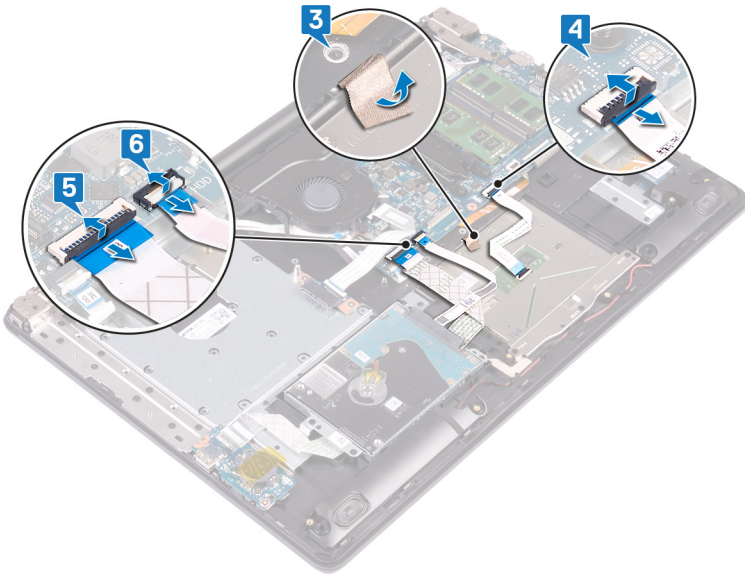

## Μετάπειτα απαιτούμενες ενέργειες

1. Επανατοποθετήστε την μπαταρία.
2. Επανατοποθετήστε το κάλυμμα της βάσης.
3. Επανατοποθετήστε τη μονάδα οπτικού δίσκου.

## Αφαίρεση των ηχείων

**ΣΗΜΕΙΩΣΗ:** Διαβάστε τις οδηγίες που παραλάβατε μαζί με τον υπολογιστή σας και αφορούν θέματα ασφάλειας προτού εκτελέσετε οποιαδήποτε εργασία στο εσωτερικό του και ακολουθήστε τα βήματα που παρατίθενται στην ενότητα **Πριν από την εκτέλεση εργασιών στο εσωτερικό του υπολογιστή σας**. Μετά την εκτέλεση εργασιών στο εσωτερικό του υπολογιστή σας, ακολουθήστε τις οδηγίες που παρατίθενται στην ενότητα **Μετά την εκτέλεση εργασιών στο εσωτερικό του υπολογιστή σας**. Για περισσότερες άριστες πρακτικές σε θέματα ασφάλειας ανατρέξτε στην αρχική σελίδα του ιστοτόπου για τη συμμόρφωση προς τις κανονιστικές διατάξεις στη διεύθυνση [www.dell.com/regulatory\\_compliance](http://www.dell.com/regulatory_compliance).

### Προαπαιτούμενες ενέργειες

1. Αφαιρέστε τη μονάδα οπτικού δίσκου.
2. Αφαιρέστε το κάλυμμα της βάσης.
3. Αφαιρέστε τη μονάδα δίσκου στερεάς κατάστασης.

### Διαδικασία

1. Αποσυνδέστε το καλώδιο των ηχείων από την πλακέτα συστήματος και σηκώστε το δεξί ηχείο για να το αποσπάσετε από τη διάταξη του στηρίγματος παλάμης και του πληκτρολογίου.
2. Σημειώστε τη διαδρομή του καλωδίου των ηχείων και αφαιρέστε το από τους οδηγούς της διαδρομής τους επάνω στη διάταξη του στηρίγματος παλάμης και του πληκτρολογίου.
3. Σηκώστε το αριστερό ηχείο μαζί με το καλώδιό του για να το αποσπάσετε από τη διάταξη του στηρίγματος παλάμης και του πληκτρολογίου.

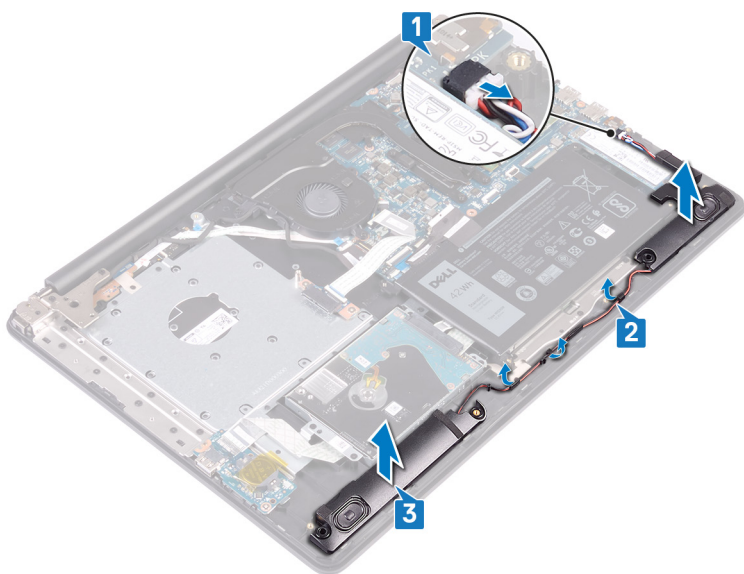

## Επανατοποθέτηση των ηχείων

**ΣΗΜΕΙΩΣΗ:** Διαβάστε τις οδηγίες που παραλάβατε μαζί με τον υπολογιστή σας και αφορούν θέματα ασφάλειας προτού εκτελέσετε οποιαδήποτε εργασία στο εσωτερικό του και ακολουθήστε τα βήματα που παρατίθενται στην ενότητα **Πριν από την εκτέλεση εργασιών στο εσωτερικό του υπολογιστή σας**. Μετά την εκτέλεση εργασιών στο εσωτερικό του υπολογιστή σας, ακολουθήστε τις οδηγίες που παρατίθενται στην ενότητα **Μετά την εκτέλεση εργασιών στο εσωτερικό του υπολογιστή σας**. Για περισσότερες άριστες πρακτικές σε θέματα ασφάλειας ανατρέξτε στην αρχική σελίδα του ιστοτόπου για τη συμμόρφωση προς τις κανονιστικές διατάξεις στη διεύθυνση [www.dell.com/regulatory\\_compliance](http://www.dell.com/regulatory_compliance).

### Διαδικασία

**ΣΗΜΕΙΩΣΗ:** Εάν οι λαστιχένιοι δακτύλιοι ωθηθούν προς τα έξω κατά την αφαίρεση των ηχείων, τοποθετήστε τους στη θέση τους προτού επανατοποθετήσετε τα ηχεία.

1. Χρησιμοποιώντας τα σημεία ευθυγράμμισης και τους λαστιχένιους δακτυλίους, τοποθετήστε τα αριστερά ηχεία στις υποδοχές της διάταξης του στηρίγματος παλάμης και του πληκτρολογίου.
2. Περάστε το καλώδιο των ηχείων στη διαδρομή του μέσα από τους οδηγούς της επάνω στη διάταξη του στηρίγματος παλάμης και του πληκτρολογίου.
3. Επανατοποθετήστε το δεξί ηχείο.
4. Συνδέστε το καλώδιο των ηχείων στην πλακέτα συστήματος.

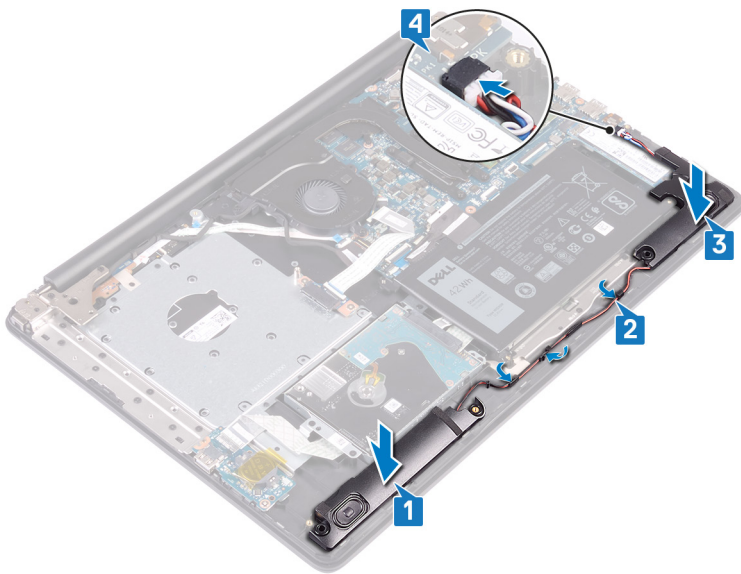

### Μετάπειτα απαιτούμενες ενέργειες

1. Επανατοποθετήστε τη μονάδα δίσκου στερεάς κατάστασης.
2. Επανατοποθετήστε το κάλυμμα της βάσης.
3. Επανατοποθετήστε τη μονάδα οπτικού δίσκου.

## Αφαίρεση της ψύκτρας

- ΣΗΜΕΙΩΣΗ:** Διαβάστε τις οδηγίες που παραλάβατε μαζί με τον υπολογιστή σας και αφορούν θέματα ασφάλειας προτού εκτελέσετε οποιαδήποτε εργασία στο εσωτερικό του και ακολουθήστε τα βήματα που παρατίθενται στην ενότητα **Πριν από την εκτέλεση εργασιών στο εσωτερικό του υπολογιστή σας**. Μετά την εκτέλεση εργασιών στο εσωτερικό του υπολογιστή σας, ακολουθήστε τις οδηγίες που παρατίθενται στην ενότητα **Μετά την εκτέλεση εργασιών στο εσωτερικό του υπολογιστή σας**. Για περισσότερες άριστες πρακτικές σε θέματα ασφάλειας ανατρέξτε στην αρχική σελίδα του ιστοτόπου για τη συμμόρφωση προς τις κανονιστικές διατάξεις στη διεύθυνση [www.dell.com/regulatory\\_compliance](http://www.dell.com/regulatory_compliance).
- ΣΗΜΕΙΩΣΗ:** Η ψύκτρα ενδέχεται να θερμανθεί στη διάρκεια της κανονικής λειτουργίας. Προτού την αγγίξετε, αφήστε να περάσει αρκετή ώρα για να κρυώσει.
- ΠΡΟΣΟΧΗ:** Για να επιτευχθεί η μέγιστη ψύξη του επεξεργαστή, μην αγγίζετε τις περιοχές μεταφοράς θερμότητας επάνω στην ψύκτρα. Το λίπος της επιδερμίδας σας μπορεί να μειώσει την ικανότητα μεταφοράς θερμότητας της θερμοαγωγίμης πάστας.

### Προαπαιτούμενες ενέργειες

1. Αφαιρέστε τη μονάδα οπτικού δίσκου.
2. Αφαιρέστε το κάλυμμα της βάσης.

### Διαδικασία

1. Αφαιρέστε το καλώδιο της οθόνης από τον οδηγό δρομολόγησης πάνω στην ψύκτρα.
2. Χαλαρώστε τις τέσσερις μη αποσπώμενες βίδες που συγκρατούν την ψύκτρα στην πλακέτα συστήματος τη μία μετά την άλλη (με τη σειρά που υποδεικνύεται επάνω στην ψύκτρα).
3. Αφαιρέστε τις δύο βίδες (M2,5x5) που συγκρατούν τη ψύκτρα στην πλακέτα συστήματος και στη διάταξη του στηρίγματος παλάμης και του πληκτρολογίου.
4. Σηκώστε την ψύκτρα για να την αποσπάσετε από την πλακέτα συστήματος.

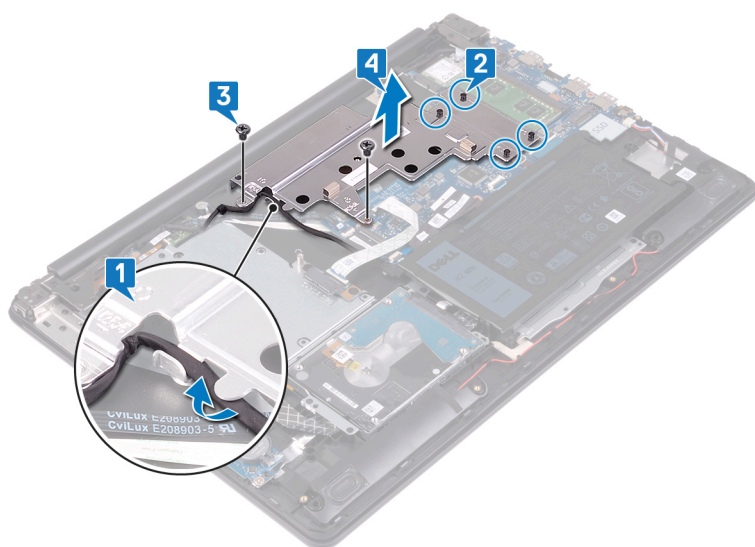

## Επανατοποθέτηση της ψύκτρας

**ΣΗΜΕΙΩΣΗ:** Διαβάστε τις οδηγίες που παραλάβατε μαζί με τον υπολογιστή σας και αφορούν θέματα ασφάλειας προτού εκτελέσετε οποιαδήποτε εργασία στο εσωτερικό του και ακολουθήστε τα βήματα που παρατίθενται στην ενότητα **Πριν από την εκτέλεση εργασιών στο εσωτερικό του υπολογιστή σας**. Μετά την εκτέλεση εργασιών στο εσωτερικό του υπολογιστή σας, ακολουθήστε τις οδηγίες που παρατίθενται στην ενότητα **Μετά την εκτέλεση εργασιών στο εσωτερικό του υπολογιστή σας**. Για περισσότερες άριστες πρακτικές σε θέματα ασφάλειας ανατρέξτε στην αρχική σελίδα του ιστοτόπου για τη συμμόρφωση προς τις κανονιστικές διατάξεις στη διεύθυνση [www.dell.com/regulatory\\_compliance](http://www.dell.com/regulatory_compliance).

**ΠΡΟΣΟΧΗ:** Αν η ψύκτρα του επεξεργαστή δεν είναι σωστά ευθυγραμμισμένη, υπάρχει κίνδυνος να πάθουν ζημιά η πλακέτα συστήματος και ο επεξεργαστής.

**ΣΗΜΕΙΩΣΗ:** Αν αντικαταστήσετε είτε την πλακέτα συστήματος είτε την ψύκτρα, χρησιμοποιήστε το θερμικό υπόθεμα/πάστα που θα βρείτε στο κιτ για να διασφαλίσετε ότι θα επιτευχθεί η θερμική αγωγιμότητα.

### Διαδικασία

1. Τοποθετήστε την ψύκτρα επάνω στην πλακέτα συστήματος και ευθυγραμμίστε τις οπές για τις βίδες στην ψύκτρα με τις αντίστοιχες οπές στην πλακέτα συστήματος.
2. Επανατοποθετήστε τις δύο βίδες (M2,5x5) που συγκρατούν την ψύκτρα στην πλακέτα συστήματος και στη διάταξη του στηρίγματος παλάμης και του πληκτρολογίου.
3. Σφίξτε τις μη αποσπώμενες με αντίστροφη σειρά (4->3->2->1) για να στερεώσετε την ψύκτρα στην πλακέτα συστήματος.
4. Περάστε το καλώδιο της οθόνης μέσα από τον οδηγό δρομολόγησης πάνω στην ψύκτρα.

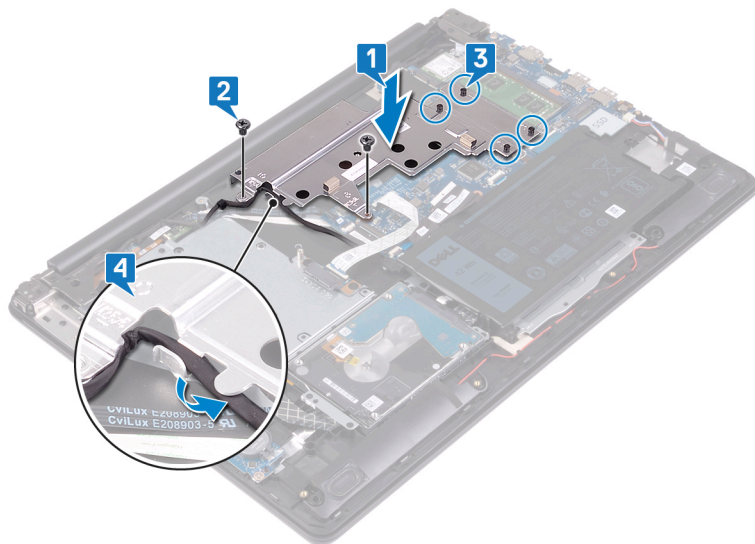

### Μετάπειτα απαιτούμενες ενέργειες

1. Επανατοποθετήστε το κάλυμμα της βάσης.
2. Επανατοποθετήστε τη μονάδα οπτικού δίσκου.

## Αφαίρεση της θύρας του προσαρμογέα ισχύος

**ΣΗΜΕΙΩΣΗ:** Διαβάστε τις οδηγίες που παραλάβατε μαζί με τον υπολογιστή σας και αφορούν θέματα ασφάλειας προτού εκτελέσετε οποιαδήποτε εργασία στο εσωτερικό του και ακολουθήστε τα βήματα που παρατίθενται στην ενότητα [Πριν από την εκτέλεση εργασιών στο εσωτερικό του υπολογιστή σας](#). Μετά την εκτέλεση εργασιών στο εσωτερικό του υπολογιστή σας, ακολουθήστε τις οδηγίες που παρατίθενται στην ενότητα [Μετά την εκτέλεση εργασιών στο εσωτερικό του υπολογιστή σας](#). Για περισσότερες άριστες πρακτικές σε θέματα ασφάλειας ανατρέξτε στην αρχική σελίδα του ιστοτόπου για τη συμμόρφωση προς τις κανονιστικές διατάξεις στη διεύθυνση [www.dell.com/regulatory\\_compliance](http://www.dell.com/regulatory_compliance).

### Αφαίρεση της διάταξης της οθόνης

**ΣΗΜΕΙΩΣΗ:** Διαβάστε τις οδηγίες που παραλάβατε μαζί με τον υπολογιστή σας και αφορούν θέματα ασφάλειας προτού εκτελέσετε οποιαδήποτε εργασία στο εσωτερικό του και ακολουθήστε τα βήματα που παρατίθενται στην ενότητα [Πριν από την εκτέλεση εργασιών στο εσωτερικό του υπολογιστή σας](#). Μετά την εκτέλεση εργασιών στο εσωτερικό του υπολογιστή σας, ακολουθήστε τις οδηγίες που παρατίθενται στην ενότητα [Μετά την εκτέλεση εργασιών στο εσωτερικό του υπολογιστή σας](#). Για περισσότερες άριστες πρακτικές σε θέματα ασφάλειας ανατρέξτε στην αρχική σελίδα του ιστοτόπου για τη συμμόρφωση προς τις κανονιστικές διατάξεις στη διεύθυνση [www.dell.com/regulatory\\_compliance](http://www.dell.com/regulatory_compliance).

### Προαπαιτούμενες ενέργειες

1. Αφαιρέστε τη [μονάδα οπτικού δίσκου](#).
2. Αφαιρέστε το [κάλυμμα της βάσης](#).
3. Αφαιρέστε την [κάρτα ασύρματης επικοινωνίας](#).

### Διαδικασία

1. Σηκώστε το μάνταλο και αποσυνδέστε το καλώδιο της πλακέτας του συνδέσμου της μονάδας οπτικού δίσκου από την πλακέτα συστήματος.
2. Σηκώστε το μάνταλο και αποσυνδέστε το καλώδιο της πλακέτας του συνδέσμου της μονάδας οπτικού δίσκου από τον σύνδεσμό του στην πλακέτα αυτή.
3. Σηκώστε το καλώδιο της πλακέτας του συνδέσμου της μονάδας οπτικού δίσκου για να το βγάλετε από την πλακέτα συστήματος.
4. Ανοίξτε το μάνταλο και αποσυνδέστε το καλώδιο της οθόνης από την πλακέτα συστήματος.
5. Σημειώστε τη διαδρομή του καλωδίου οθόνης και αφαιρέστε το από τους οδηγούς δρομολόγησης πάνω στην ψύκτρα και στη διάταξη του στηρίγματος παλάμης και του πληκτρολογίου.

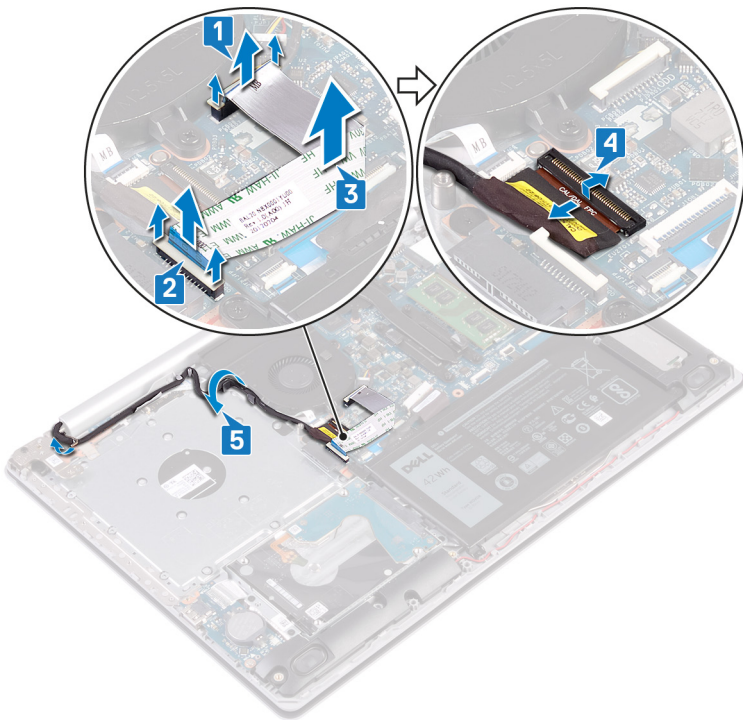

6. Αφαιρέστε τις πέντε βίδες (M2.5x5) που συγκρατούν τον αριστερό και τον δεξιό μεντεσέ στην πλακέτα συστήματος και στη διάταξη του στηρίγματος παλάμης και του πληκτρολογίου.
7. Ανοίξτε τους μεντεσεύδες.

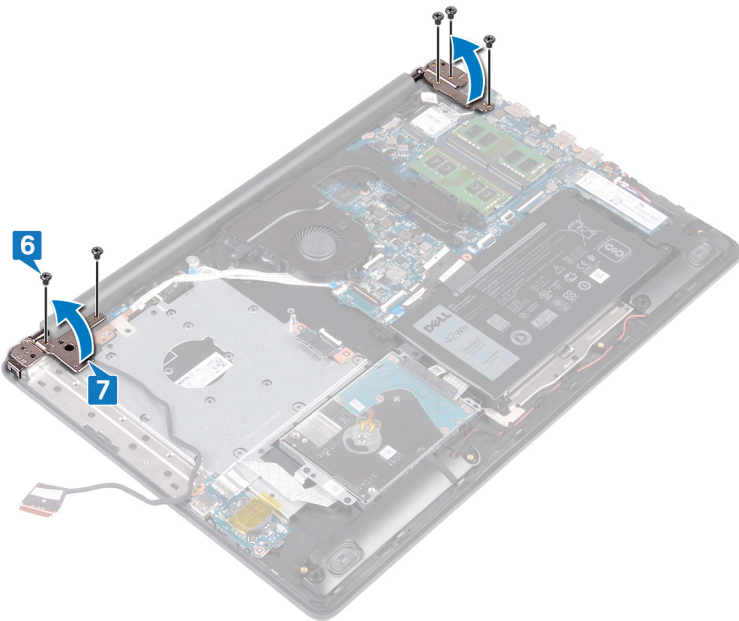

8. Σηκώστε υπό γωνία τη διάταξη του στηρίγματος παλάμης και του πληκτρολογίου.
9. Μετακινήστε συρτά και αφαιρέστε τη διάταξη του στηρίγματος παλάμης και του πληκτρολογίου από τη διάταξη της οθόνης.

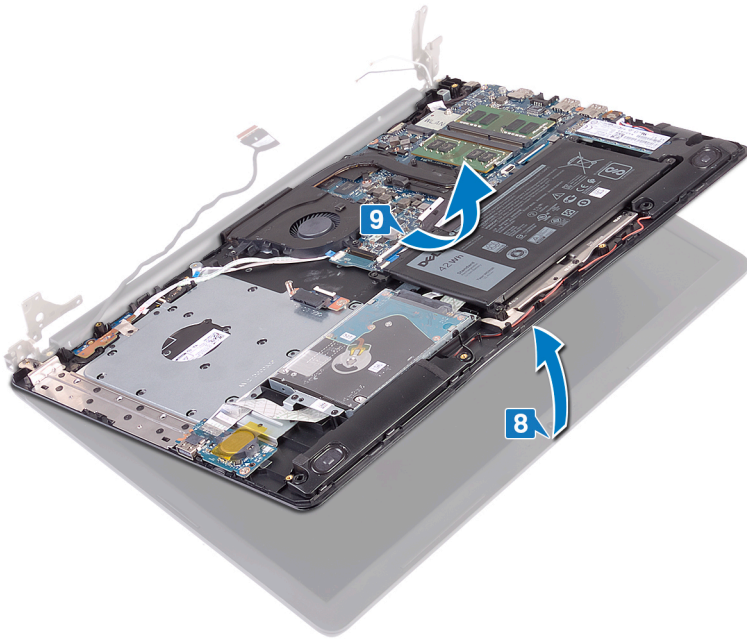

10. Αφού εκτελέσετε όλα τα παραπάνω βήματα, θα απομείνει η διάταξη της οθόνης.



## Διαδικασία

1. Αφαιρέστε τις τρεις βίδες (M2,5x5) που συγκρατούν τον δεξιό μεντεσέ στην πλακέτα συστήματος και τη διάταξη του στηρίγματος παλάμης.
2. Σηκώστε τον δεξιό μεντεσέ.
3. Αποσυνδέστε το καλώδιο της θύρας του προσαρμογέα ισχύος από την πλακέτα συστήματος.
4. Σημειώστε τη δρομολόγηση του καλωδίου της θύρας του προσαρμογέα ισχύος και αφαιρέστε το από τους οδηγούς του στηρίγματος παλάμης και του πληκτρολογίου.
5. Αφαιρέστε τη βίδα (M2x2) που συγκρατεί τη θύρα του προσαρμογέα ισχύος στη διάταξη του στηρίγματος παλάμης και του πληκτρολογίου.
6. Σηκώστε τη θύρα του προσαρμογέα ισχύος μαζί με το καλώδιό της και αφαιρέστε την από τη διάταξη του στηρίγματος παλάμης και του πληκτρολογίου.

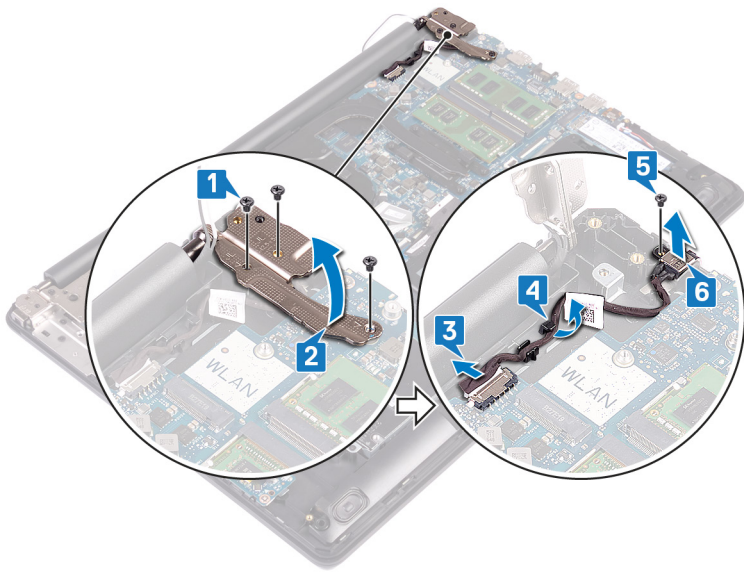

## Επανατοποθέτηση της θύρας του προσαρμογέα ισχύος

**ΣΗΜΕΙΩΣΗ:** Διαβάστε τις οδηγίες που παραλάβατε μαζί με τον υπολογιστή σας και αφορούν θέματα ασφάλειας προτού εκτελέσετε οποιαδήποτε εργασία στο εσωτερικό του και ακολουθήστε τα βήματα που παρατίθενται στην ενότητα [Πριν από την εκτέλεση εργασιών στο εσωτερικό του υπολογιστή σας](#). Μετά την εκτέλεση εργασιών στο εσωτερικό του υπολογιστή σας, ακολουθήστε τις οδηγίες που παρατίθενται στην ενότητα [Μετά την εκτέλεση εργασιών στο εσωτερικό του υπολογιστή σας](#). Για περισσότερες άριστες πρακτικές σε θέματα ασφάλειας ανατρέξτε στην αρχική σελίδα του ιστοτόπου για τη συμμόρφωση προς τις κανονιστικές διατάξεις στη διεύθυνση [www.dell.com/regulatory\\_compliance](http://www.dell.com/regulatory_compliance).

### Διαδικασία

1. Ευθυγραμμίστε την οπή για τη βίδα στη θύρα του προσαρμογέα ισχύος με την αντίστοιχη οπή στη διάταξη του στηρίγματος παλάμης και του πληκτρολογίου.
2. Επανατοποθετήστε τη βίδα (M2x2) που συγκρατεί τη θύρα του προσαρμογέα ισχύος στη διάταξη του στηρίγματος παλάμης και του πληκτρολογίου.
3. Περάστε το καλώδιο της θύρας του προσαρμογέα ισχύος στη διαδρομή του μέσα από τους οδηγούς στη διάταξη του στηρίγματος παλάμης και του πληκτρολογίου.
4. Συνδέστε το καλώδιο της θύρας του προσαρμογέα ισχύος στην πλακέτα συστήματος.
5. Κλείστε τον δεξιό μεντεσέ.
6. Επανατοποθετήστε τις τρεις βίδες (M2,5x5) που συγκρατούν τον δεξιό μεντεσέ στην πλακέτα συστήματος και τη διάταξη του στηρίγματος παλάμης.

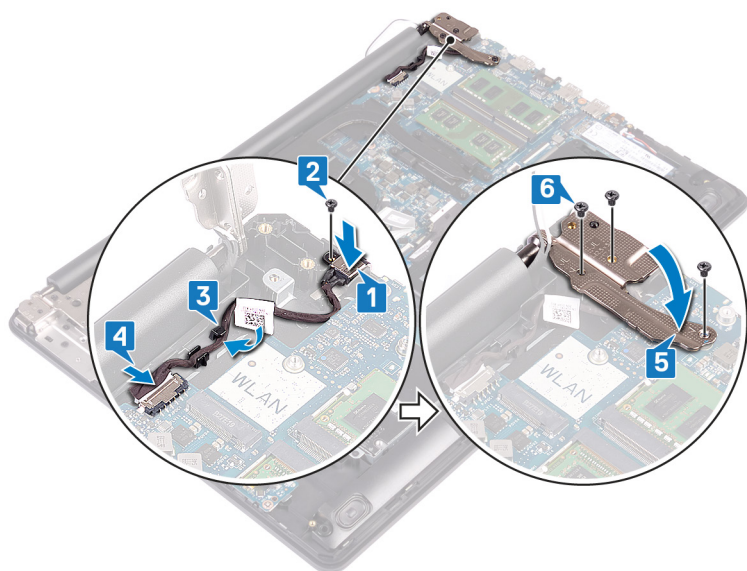

### Επανατοποθέτηση της διάταξης της οθόνης

**ΣΗΜΕΙΩΣΗ:** Διαβάστε τις οδηγίες που παραλάβατε μαζί με τον υπολογιστή σας και αφορούν θέματα ασφάλειας προτού εκτελέσετε οποιαδήποτε εργασία στο εσωτερικό του και ακολουθήστε τα βήματα που παρατίθενται στην ενότητα [Πριν από την εκτέλεση εργασιών στο εσωτερικό του υπολογιστή σας](#). Μετά την εκτέλεση εργασιών στο εσωτερικό του υπολογιστή σας,

ακολουθήστε τις οδηγίες που παρατίθενται στην ενότητα [Μετά την εκτέλεση εργασιών στο εσωτερικό του υπολογιστή σας](#). Για περισσότερες άριστες πρακτικές σε θέματα ασφάλειας ανατρέξτε στην αρχική σελίδα του ιστοτόπου για τη συμμόρφωση προς τις κανονιστικές διατάξεις στη διεύθυνση [www.dell.com/regulatory\\_compliance](http://www.dell.com/regulatory_compliance).

## Διαδικασία

**ΣΗΜΕΙΩΣΗ:** Βεβαιωθείτε ότι έχετε ανοίξει τους μεντεσέδες στη μέγιστη θέση πριν επαναποθετήσετε τη διάταξη της οθόνης στη διάταξη του στηρίγματος παλάμης και του πληκτρολογίου.

1. Σύρετε τη διάταξη του στηρίγματος παλάμης και του πληκτρολογίου κάτω από τους μεντεσέδες της διάταξης της οθόνης και κλείστε την.

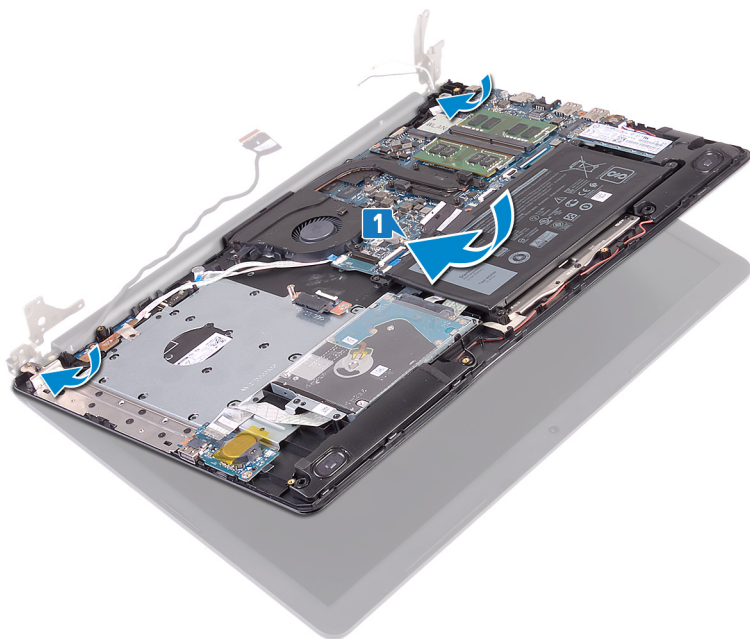

2. Χρησιμοποιώντας τα σημεία ευθυγράμμισης, πιέστε τους μεντεσέδες προς τα κάτω στην πλακέτα συστήματος και στη διάταξη του στηρίγματος παλάμης και του πληκτρολογίου.
3. Επαναποθετήστε τις πέντε βίδες (M2,5x5) που συγκρατούν τον αριστερό και τον δεξιό μεντεσέ στην πλακέτα συστήματος και στη διάταξη του στηρίγματος παλάμης και του πληκτρολογίου.

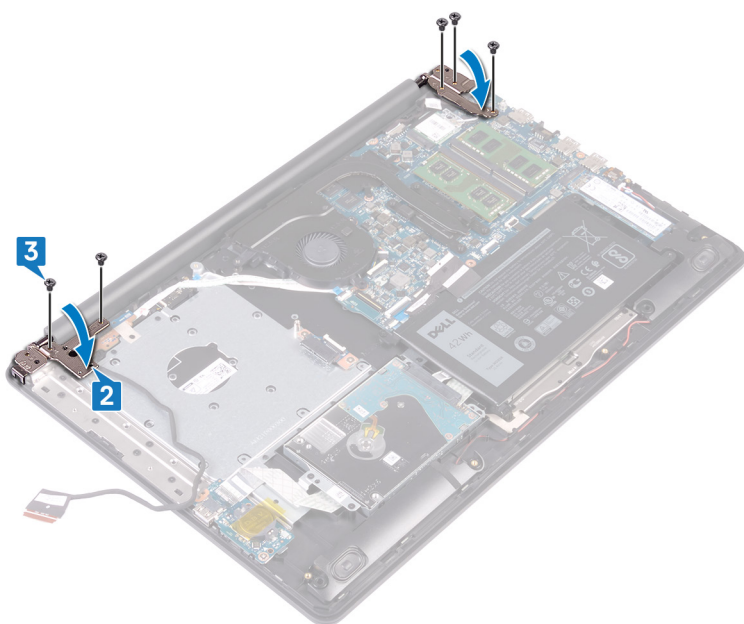

4. Περάστε το καλώδιο της οθόνης μέσα από τους οδηγούς δρομολόγησης επάνω στην ψύκτρα και τη διάταξη του στηρίγματος παλάμης και του ηλεκτρολογίου.
5. Περάστε συρτά το καλώδιο της οθόνης στον σύνδεσμό του στην πλακέτα συστήματος και κλείστε το μάνταλο για να στερεώσετε το καλώδιο.
6. Πιέστε προς τα κάτω το μάνταλο για να συνδέσετε το καλώδιο της πλακέτας του συνδέσμου της μονάδας οπτικού δίσκου στην πλακέτα.
7. Πιέστε προς τα κάτω το μάνταλο για να συνδέσετε το καλώδιο της πλακέτας του συνδέσμου της μονάδας οπτικού δίσκου στην πλακέτα συστήματος.

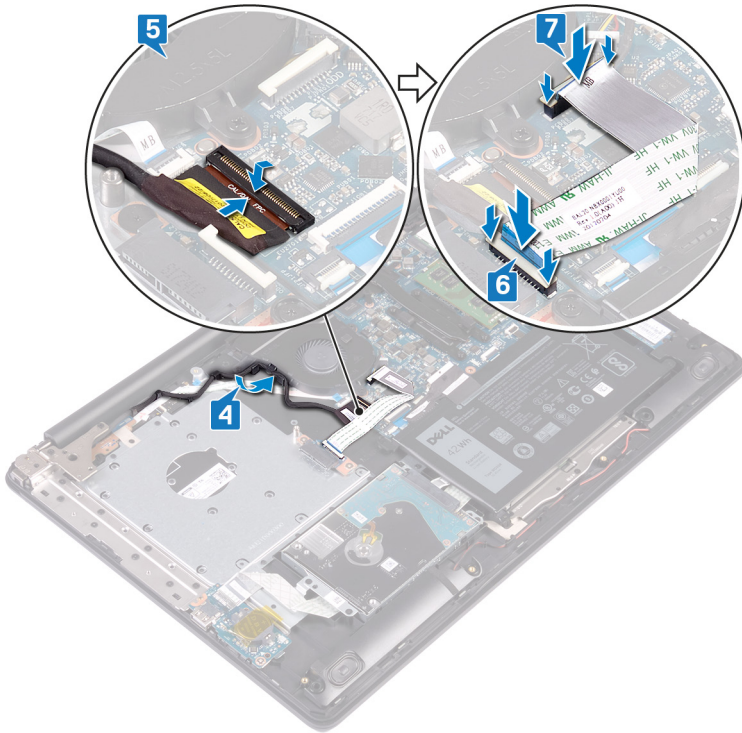

## Μετάπειτα απαιτούμενες ενέργειες

1. Επανατοποθετήστε την **κάρτα ασύρματης επικοινωνίας**.
2. Επανατοποθετήστε το **κάλυμμα της βάσης**.
3. Επανατοποθετήστε τη **μονάδα οπτικού δίσκου**.

# Αφαίρεση της διάταξης της οθόνης

**ΣΗΜΕΙΩΣΗ:** Διαβάστε τις οδηγίες που παραλάβατε μαζί με τον υπολογιστή σας και αφορούν θέματα ασφάλειας προτού εκτελέσετε οποιαδήποτε εργασία στο εσωτερικό του και ακολουθήστε τα βήματα που παρατίθενται στην ενότητα **Πριν από την εκτέλεση εργασιών στο εσωτερικό του υπολογιστή σας**. Μετά την εκτέλεση εργασιών στο εσωτερικό του υπολογιστή σας, ακολουθήστε τις οδηγίες που παρατίθενται στην ενότητα **Μετά την εκτέλεση εργασιών στο εσωτερικό του υπολογιστή σας**. Για περισσότερες άριστες πρακτικές σε θέματα ασφάλειας ανατρέξτε στην αρχική σελίδα του ιστοτόπου για τη συμμόρφωση προς τις κανονιστικές διατάξεις στη διεύθυνση [www.dell.com/regulatory\\_compliance](http://www.dell.com/regulatory_compliance).

## Προαπαιτούμενες ενέργειες

1. Αφαιρέστε τη μονάδα οπτικού δίσκου.
2. Αφαιρέστε το κάλυμμα της βάσης.
3. Αφαιρέστε την κάρτα ασύρματης επικοινωνίας.

## Διαδικασία

1. Σηκώστε το μάνταλο και αποσυνδέστε το καλώδιο της πλακέτας του συνδέσμου της μονάδας οπτικού δίσκου από την πλακέτα συστήματος.
2. Σηκώστε το μάνταλο και αποσυνδέστε το καλώδιο της πλακέτας του συνδέσμου της μονάδας οπτικού δίσκου από τον σύνδεσμό του στην πλακέτα αυτή.
3. Σηκώστε το καλώδιο της πλακέτας του συνδέσμου της μονάδας οπτικού δίσκου για να το βγάλετε από την πλακέτα συστήματος.
4. Ανοίξτε το μάνταλο και αποσυνδέστε το καλώδιο της οθόνης από την πλακέτα συστήματος.
5. Σημειώστε τη διαδρομή του καλωδίου οθόνης και αφαιρέστε το από τους οδηγούς δρομολόγησης πάνω στην ψύκτρα και στη διάταξη του στηρίγματος παλάμης και του πληκτρολογίου.

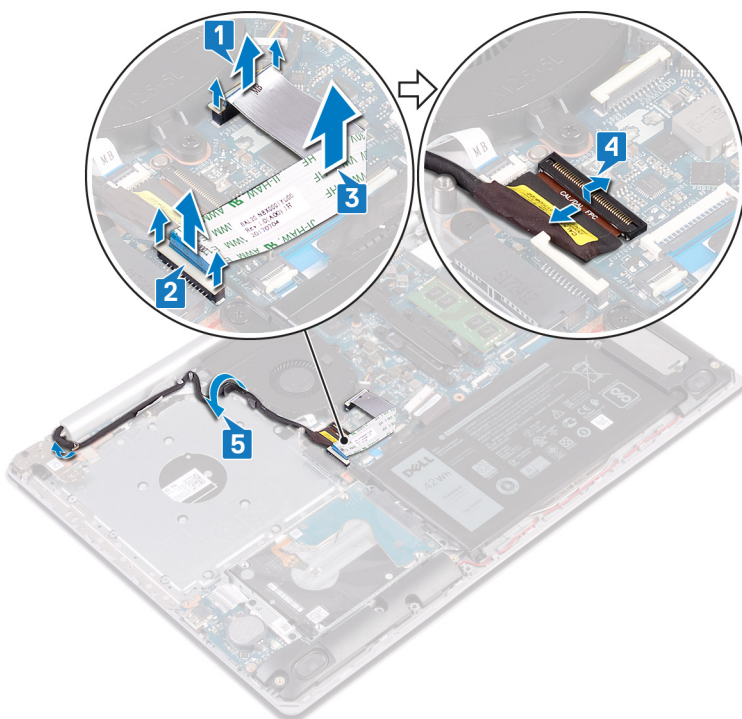

6. Αφαιρέστε τις πέντε βίδες (M2,5x5) που συγκρατούν τον αριστερό και τον δεξιό μεντεσέ στην πλακέτα συστήματος και στη διάταξη του στηρίγματος παλάμης και του πληκτρολογίου.
7. Ανοίξτε τους μεντεσέδες.

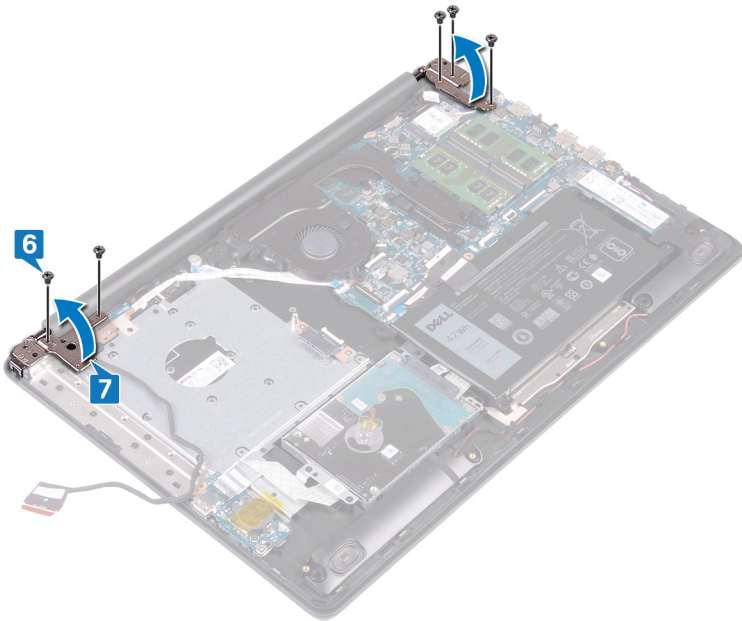

8. Σηκώστε υπό γωνία τη διάταξη του στηρίγματος παλάμης και του πληκτρολογίου.
9. Μετακινήστε συρτά και αφαιρέστε τη διάταξη του στηρίγματος παλάμης και του πληκτρολογίου από τη διάταξη της οθόνης.

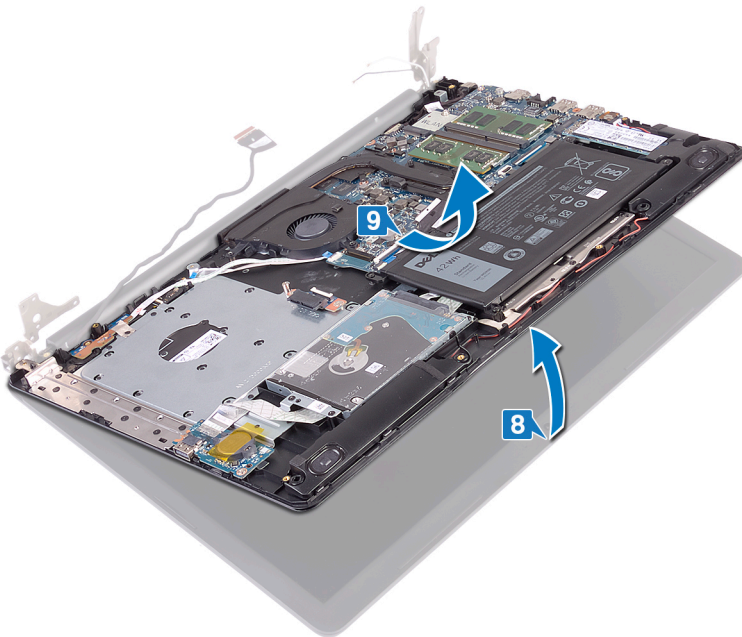

10. Αφού εκτελέσετε όλα τα παραπάνω βήματα, θα απομείνει η διάταξη της οθόνης.



# Επανατοποθέτηση της διάταξης της οθόνης

- ΣΗΜΕΙΩΣΗ:** Διαβάστε τις οδηγίες που παραλάβατε μαζί με τον υπολογιστή σας και αφορούν θέματα ασφάλειας προτού εκτελέσετε οποιαδήποτε εργασία στο εσωτερικό του και ακολουθήστε τα βήματα που παρατίθενται στην ενότητα [Πριν από την εκτέλεση εργασιών στο εσωτερικό του υπολογιστή σας](#). Μετά την εκτέλεση εργασιών στο εσωτερικό του υπολογιστή σας, ακολουθήστε τις οδηγίες που παρατίθενται στην ενότητα [Μετά την εκτέλεση εργασιών στο εσωτερικό του υπολογιστή σας](#). Για περισσότερες άριστες πρακτικές σε θέματα ασφάλειας ανατρέξτε στην αρχική σελίδα του ιστοτόπου για τη συμμόρφωση προς τις κανονιστικές διατάξεις στη διεύθυνση [www.dell.com/regulatory\\_compliance](http://www.dell.com/regulatory_compliance).

## Διαδικασία

- ΣΗΜΕΙΩΣΗ:** Βεβαιωθείτε ότι έχετε ανοίξει τους μεντεσέδες στη μέγιστη θέση πριν επανατοποθετήσετε τη διάταξη της οθόνης στη διάταξη του στηρίγματος παλάμης και του πληκτρολογίου.

1. Σύρετε τη διάταξη του στηρίγματος παλάμης και του πληκτρολογίου κάτω από τους μεντεσέδες της διάταξης της οθόνης και κλείστε την.

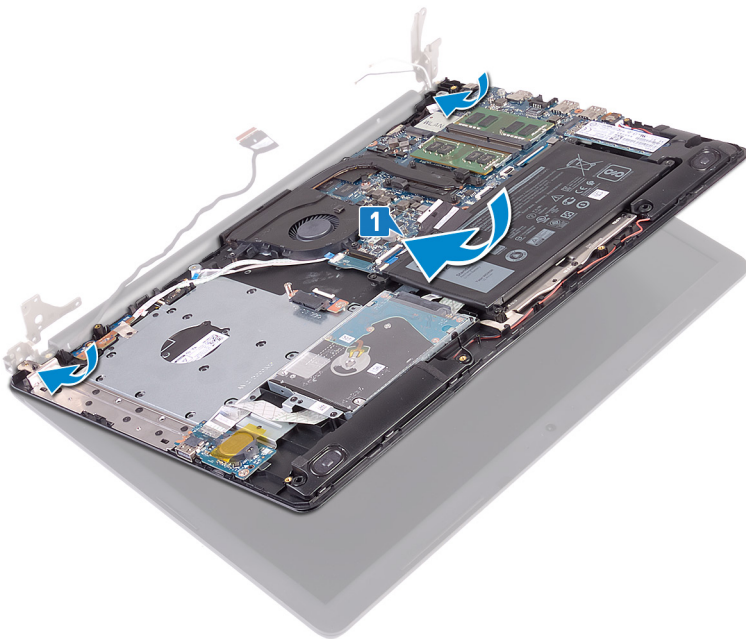

2. Χρησιμοποιώντας τα σημεία ευθυγράμμισης, πιέστε τους μεντεσέδες προς τα κάτω στην πλακέτα συστήματος και στη διάταξη του στηρίγματος παλάμης και του πληκτρολογίου.
3. Επανατοποθετήστε τις πέντε βίδες (M2,5x5) που συγκρατούν τον αριστερό και τον δεξιό μεντεσέ στην πλακέτα συστήματος και στη διάταξη του στηρίγματος παλάμης και του πληκτρολογίου.

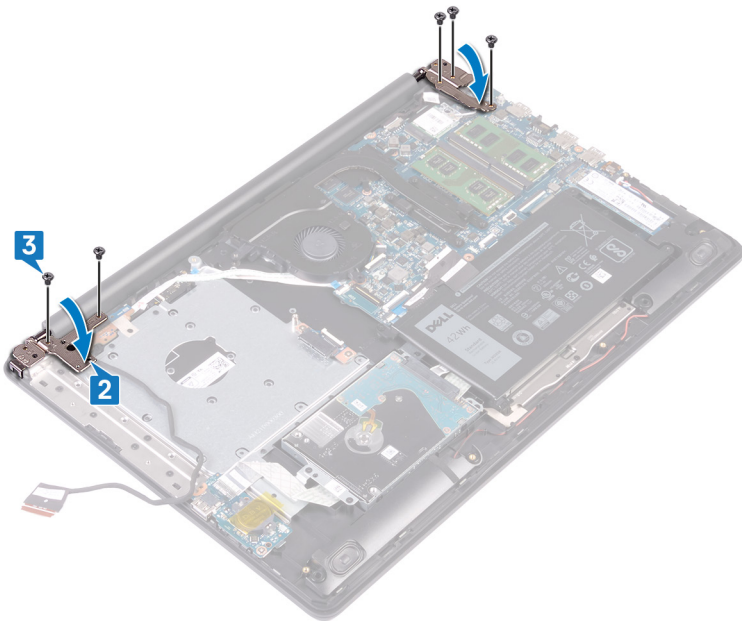

1. Περάστε το καλώδιο της οθόνης μέσα από τους οδηγούς δρομολόγησης επάνω στην ψύκτρα και τη διάταξη του στηρίγματος παλάμης και του πληκτρολογίου.
2. Περάστε συρτά το καλώδιο της οθόνης στον σύνδεσμό του στην πλακέτα συστήματος και κλείστε το μάνταλο για να στερεώσετε το καλώδιο.
3. Πιέστε προς τα κάτω το μάνταλο για να συνδέσετε το καλώδιο της πλακέτας του συνδέσμου της μονάδας οπτικού δίσκου στην πλακέτα.
4. Πιέστε προς τα κάτω το μάνταλο για να συνδέσετε το καλώδιο της πλακέτας του συνδέσμου της μονάδας οπτικού δίσκου στην πλακέτα συστήματος.

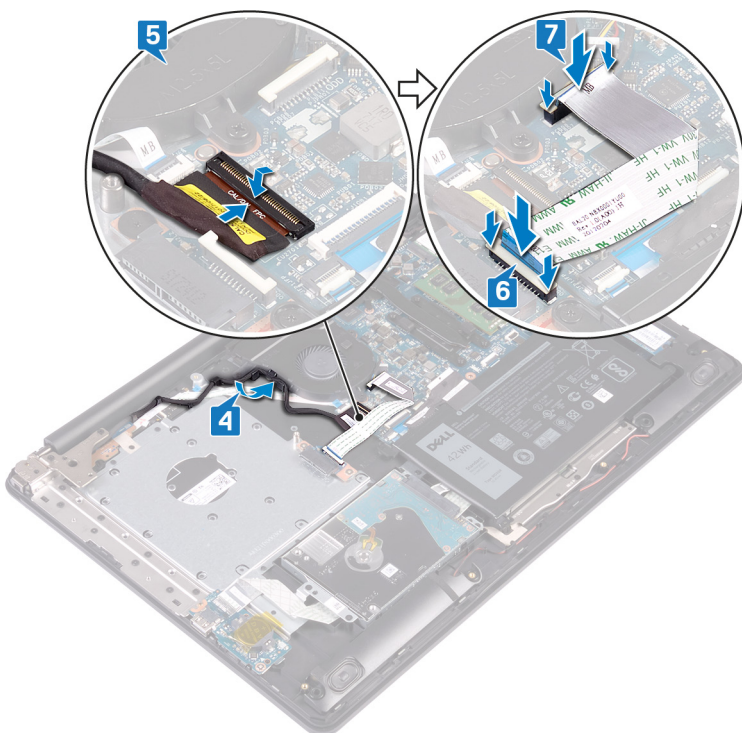

## Μετάπειτα απαιτούμενες ενέργειες

1. Επανατοποθετήστε την **κάρτα ασύρματης επικοινωνίας**.

2. Επανατοποθετήστε το κάλυμμα της βάσης.
3. Επανατοποθετήστε τη μονάδα οπτικού δίσκου.

## Αφαίρεση της πλακέτας I/O

**ΣΗΜΕΙΩΣΗ:** Διαβάστε τις οδηγίες που παραλάβατε μαζί με τον υπολογιστή σας και αφορούν θέματα ασφάλειας προτού εκτελέσετε οποιαδήποτε εργασία στο εσωτερικό του και ακολουθήστε τα βήματα που παρατίθενται στην ενότητα **Πριν από την εκτέλεση εργασιών στο εσωτερικό του υπολογιστή σας**. Μετά την εκτέλεση εργασιών στο εσωτερικό του υπολογιστή σας, ακολουθήστε τις οδηγίες που παρατίθενται στην ενότητα **Μετά την εκτέλεση εργασιών στο εσωτερικό του υπολογιστή σας**. Για περισσότερες άριστες πρακτικές σε θέματα ασφάλειας ανατρέξτε στην αρχική σελίδα του ιστοτόπου για τη συμμόρφωση προς τις κανονιστικές διατάξεις στη διεύθυνση [www.dell.com/regulatory\\_compliance](http://www.dell.com/regulatory_compliance).

### Προαπαιτούμενες ενέργειες

**ΠΡΟΣΟΧΗ:** Όταν αφαιρείτε την μπαταρία σε σχήμα νομίσματος, οι ρυθμίσεις του προγράμματος ρύθμισης του BIOS επανέρχονται στις προεπιλεγμένες. Πριν αφαιρέσετε την πλακέτα I/O μαζί με την μπαταρία σε σχήμα νομίσματος, συνιστάται να σημειώσετε τις ρυθμίσεις του προγράμματος ρύθμισης του BIOS.

1. Αφαιρέστε τη **μονάδα οπτικού δίσκου**.
2. Αφαιρέστε το **κάλυμμα της βάσης**.
3. Αφαιρέστε την **μπαταρία**.
4. Αφαιρέστε τον **σκληρό δίσκο**.

### Διαδικασία

1. Ανοίξτε το μάνταλο και αποσυνδέστε το καλώδιο της πλακέτας I/O από την πλακέτα συστήματος.
2. Ξεκολλήστε το καλώδιο της πλακέτας I/O από τη διάταξη στηρίγματος παλάμης και πληκτρολογίου.
3. Αφαιρέστε τη βίδα (M2x4) που συγκρατεί την πλακέτα I/O στη διάταξη του στηρίγματος παλάμης και του πληκτρολογίου.
4. Ανασηκώστε την πλακέτα I/O μαζί με το καλώδιο και αφαιρέστε την από τη διάταξη στηρίγματος παλάμης και πληκτρολογίου.

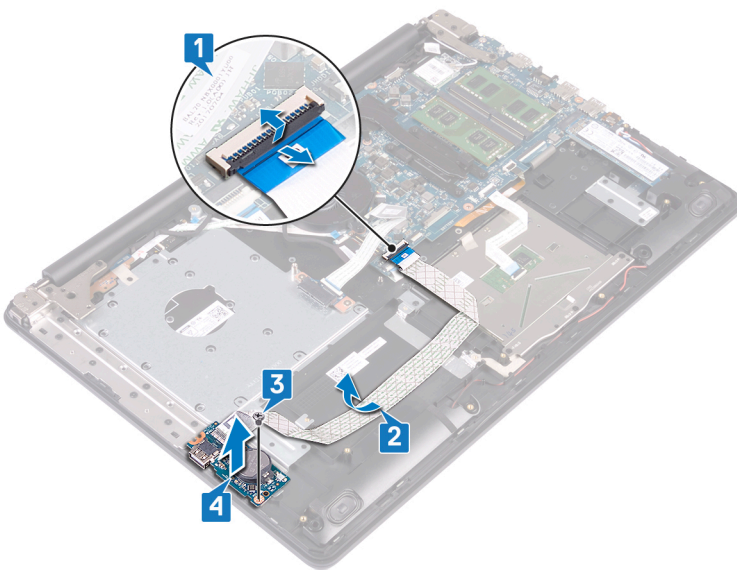

## Επανατοποθέτηση της πλακέτας I/O

**ΣΗΜΕΙΩΣΗ:** Διαβάστε τις οδηγίες που παραλάβατε μαζί με τον υπολογιστή σας και αφορούν θέματα ασφάλειας προτού εκτελέσετε οποιαδήποτε εργασία στο εσωτερικό του και ακολουθήστε τα βήματα που παρατίθενται στην ενότητα **Πριν από την εκτέλεση εργασιών στο εσωτερικό του υπολογιστή σας**. Μετά την εκτέλεση εργασιών στο εσωτερικό του υπολογιστή σας, ακολουθήστε τις οδηγίες που παρατίθενται στην ενότητα **Μετά την εκτέλεση εργασιών στο εσωτερικό του υπολογιστή σας**. Για περισσότερες άριστες πρακτικές σε θέματα ασφάλειας ανατρέξτε στην αρχική σελίδα του ιστοτόπου για τη συμμόρφωση προς τις κανονιστικές διατάξεις στη διεύθυνση [www.dell.com/regulatory\\_compliance](http://www.dell.com/regulatory_compliance).

### Διαδικασία

1. Χρησιμοποιώντας τα σημεία ευθυγράμμισης τοποθετήστε την πλακέτα I/O επάνω στη διάταξη του στηρίγματος παλάμης και του πληκτρολογίου.
2. Επανατοποθετήστε τη βίδα (M2x4) που συγκρατεί την πλακέτα I/O στη διάταξη του στηρίγματος παλάμης και του πληκτρολογίου.
3. Κολλήστε το καλώδιο της πλακέτας I/O στη διάταξη στηρίγματος παλάμης και πληκτρολογίου.
4. Συνδέστε το καλώδιο της πλακέτας I/O στην πλακέτα συστήματος και κλείστε το μάνταλο για να στερεώσετε το καλώδιο.

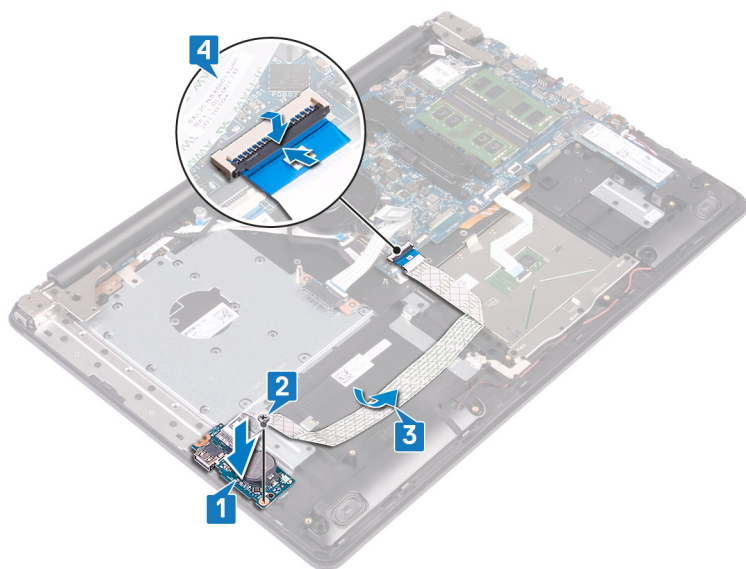

### Μετάπειτα απαιτούμενες ενέργειες

1. Επανατοποθετήστε τον σκληρό δίσκο.
2. Επανατοποθετήστε την μπαταρία.
3. Επανατοποθετήστε το κάλυμμα της βάσης.
4. Επανατοποθετήστε τη μονάδα οπτικού δίσκου.

# Αφαίρεση της πλακέτας του κουμπιού λειτουργίας

**ΣΗΜΕΙΩΣΗ:** Διαβάστε τις οδηγίες που παραλάβατε μαζί με τον υπολογιστή σας και αφορούν θέματα ασφάλειας προτού εκτελέσετε οποιαδήποτε εργασία στο εσωτερικό του και ακολουθήστε τα βήματα που παρατίθενται στην ενότητα [Πριν από την εκτέλεση εργασιών στο εσωτερικό του υπολογιστή σας](#). Μετά την εκτέλεση εργασιών στο εσωτερικό του υπολογιστή σας, ακολουθήστε τις οδηγίες που παρατίθενται στην ενότητα [Μετά την εκτέλεση εργασιών στο εσωτερικό του υπολογιστή σας](#). Για περισσότερες άριστες πρακτικές σε θέματα ασφάλειας ανατρέξτε στην αρχική σελίδα του ιστοτόπου για τη συμμόρφωση προς τις κανονιστικές διατάξεις στη διεύθυνση [www.dell.com/regulatory\\_compliance](http://www.dell.com/regulatory_compliance).

## Προαπαιτούμενες ενέργειες

1. Αφαιρέστε τη μονάδα οπτικού δίσκου.
2. Αφαιρέστε το κάλυμμα της βάσης.

## Διαδικασία

1. Αφαιρέστε τις δύο βίδες (M2,5x5) που συγκρατούν τον αριστερό μεντεσέ στη διάταξη του στηρίγματος παλάμης και του πληκτρολογίου.
2. Ανοίξτε τον αριστερό μεντεσέ.

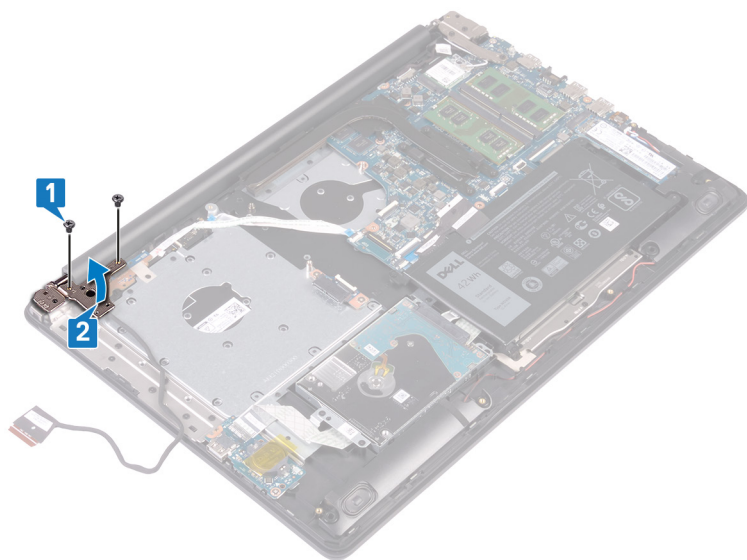

3. Ανοίξτε το μάνταλο και αποσυνδέστε το καλώδιο της πλακέτας του κουμπιού λειτουργίας από την πλακέτα συστήματος.
4. Ξεκολλήστε την ταινία που συγκρατεί την πλακέτα του κουμπιού λειτουργίας στη διάταξη του στηρίγματος παλάμης και του πληκτρολογίου.
5. Αφαιρέστε τη βίδα (M2x3) που συγκρατεί την πλακέτα του κουμπιού λειτουργίας στη διάταξη του στηρίγματος παλάμης και του πληκτρολογίου.
6. Σηκώστε την πλακέτα του κουμπιού λειτουργίας μαζί με το καλώδιό της για να την αποσπάσετε από τη διάταξη του στηρίγματος παλάμης και του πληκτρολογίου.

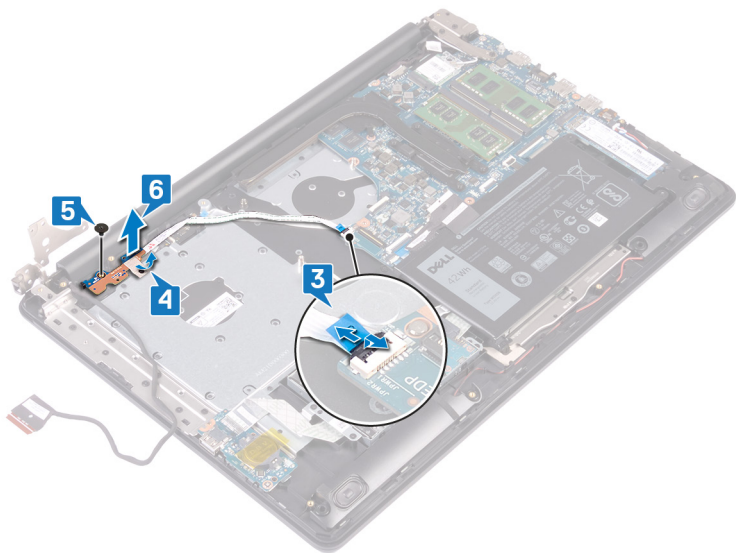

## Επανατοποθέτηση της πλακέτας του κουμπιού λειτουργίας

**ΣΗΜΕΙΩΣΗ:** Διαβάστε τις οδηγίες που παραλάβατε μαζί με τον υπολογιστή σας και αφορούν θέματα ασφάλειας προτού εκτελέσετε οποιαδήποτε εργασία στο εσωτερικό του και ακολουθήστε τα βήματα που παρατίθενται στην ενότητα [Πριν από την εκτέλεση εργασιών στο εσωτερικό του υπολογιστή σας](#). Μετά την εκτέλεση εργασιών στο εσωτερικό του υπολογιστή σας, ακολουθήστε τις οδηγίες που παρατίθενται στην ενότητα [Μετά την εκτέλεση εργασιών στο εσωτερικό του υπολογιστή σας](#). Για περισσότερες άριστες πρακτικές σε θέματα ασφάλειας ανατρέξτε στην αρχική σελίδα του ιστοτόπου για τη συμμόρφωση προς τις κανονιστικές διατάξεις στη διεύθυνση [www.dell.com/regulatory\\_compliance](http://www.dell.com/regulatory_compliance).

### Διαδικασία

1. Τοποθετήστε την πλακέτα του κουμπιού λειτουργίας στη διάταξη του στηρίγματος παλάμης και του πληκτρολογίου και ευθυγραμμίστε την οπή για τη βίδα στην πλακέτα του κουμπιού λειτουργίας με την αντίστοιχη οπή στη διάταξη του στηρίγματος παλάμης και του πληκτρολογίου.
2. Επανατοποθετήστε τη βίδα (M2x3) που συγκρατεί την πλακέτα του κουμπιού λειτουργίας στη διάταξη του στηρίγματος παλάμης και του πληκτρολογίου.
3. Κολλήστε την ταινία που συγκρατεί την πλακέτα του κουμπιού λειτουργίας στη διάταξη του στηρίγματος παλάμης και του πληκτρολογίου.
4. Περάστε συρτά το καλώδιο του κουμπιού λειτουργίας στην πλακέτα συστήματος και κλείστε το μάνταλο για να στερεώσετε το καλώδιο.

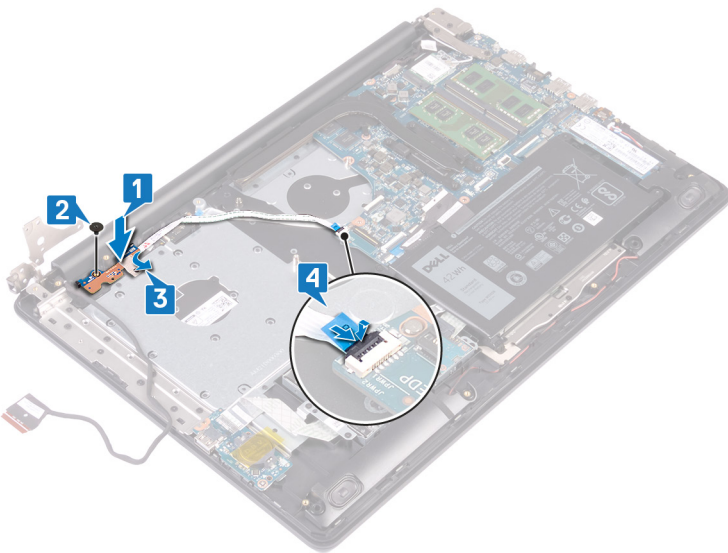

5. Κλείστε τον αριστερό μεντεσέ.
6. Επανατοποθετήστε τις δύο βίδες (M2,5x5) που συγκρατούν τον αριστερό μεντεσέ στη διάταξη του στηρίγματος παλάμης και του πληκτρολογίου.

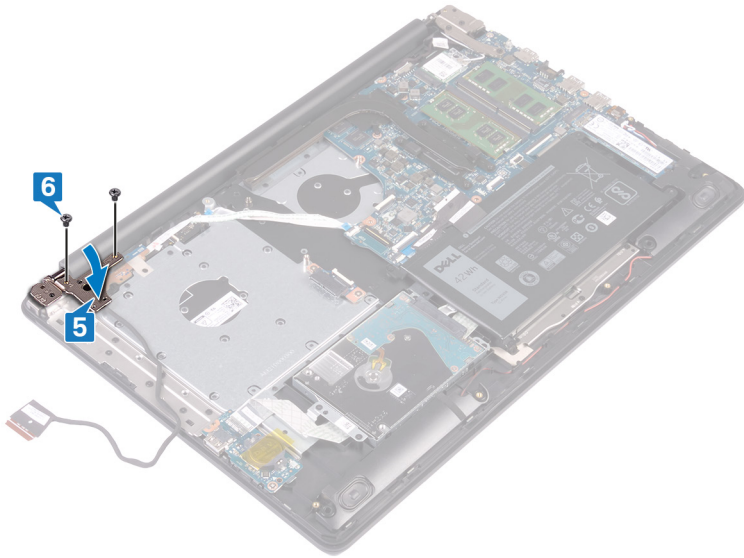

## Μετάπειτα απαιτούμενες ενέργειες

1. Επαναποθετήστε το κάλυμμα της βάσης.
2. Επαναποθετήστε τη μονάδα οπτικού δίσκου.

## Αφαίρεση της πλακέτας συστήματος

- ΣΗΜΕΙΩΣΗ:** Διαβάστε τις οδηγίες που παραλάβατε μαζί με τον υπολογιστή σας και αφορούν θέματα ασφάλειας προτού εκτελέσετε οποιαδήποτε εργασία στο εσωτερικό του και ακολουθήστε τα βήματα που παρατίθενται στην ενότητα **Πριν από την εκτέλεση εργασιών στο εσωτερικό του υπολογιστή σας**. Μετά την εκτέλεση εργασιών στο εσωτερικό του υπολογιστή σας, ακολουθήστε τις οδηγίες που παρατίθενται στην ενότητα **Μετά την εκτέλεση εργασιών στο εσωτερικό του υπολογιστή σας**. Για περισσότερες άριστες πρακτικές σε θέματα ασφάλειας ανατρέξτε στην αρχική σελίδα του ιστοτόπου για τη συμμόρφωση προς τις κανονιστικές διατάξεις στη διεύθυνση [www.dell.com/regulatory\\_compliance](http://www.dell.com/regulatory_compliance).
- ΣΗΜΕΙΩΣΗ:** Η ετικέτα εξυπηρέτησης του υπολογιστή σας είναι αποθηκευμένη στην πλακέτα συστήματος. Αφού επανατοποθετήσετε την πλακέτα συστήματος, πρέπει να καταχωρίσετε την ετικέτα εξυπηρέτησης στο πρόγραμμα ρύθμισης του BIOS.
- ΣΗΜΕΙΩΣΗ:** Όταν επανατοποθετείτε την πλακέτα συστήματος, καταργούνται όσες αλλαγές κάνατε στο BIOS χρησιμοποιώντας το πρόγραμμα ρύθμισης του BIOS. Αφού επανατοποθετήσετε την πλακέτα συστήματος, πρέπει να κάνετε ξανά τις ενδεδειγμένες αλλαγές.
- ΣΗΜΕΙΩΣΗ:** Προτού αποσυνδέσετε τα καλώδια από την πλακέτα συστήματος, σημειώστε τη θέση των συνδέσμων ώστε να μπορέσετε να επανασυνδέσετε σωστά τα καλώδια μετά την επανατοποθέτηση της πλακέτας συστήματος.

### Προαπαιτούμενες ενέργειες

1. Αφαιρέστε τη μονάδα οπτικού δίσκου.
2. Αφαιρέστε το κάλυμμα της βάσης.
3. Αφαιρέστε την μπαταρία.
4. Αφαιρέστε τις μονάδες μνήμης.
5. Αφαιρέστε την κάρτα ασύρματης επικοινωνίας.
6. Αφαιρέστε τη μονάδα δίσκου στερεάς κατάστασης.
7. Αφαιρέστε την ψύκτρα.

## Επανατοποθέτηση της πλακέτας συστήματος

- ΣΗΜΕΙΩΣΗ:** Διαβάστε τις οδηγίες που παραλάβατε μαζί με τον υπολογιστή σας και αφορούν θέματα ασφάλειας προτού εκτελέσετε οποιαδήποτε εργασία στο εσωτερικό του και ακολουθήστε τα βήματα που παρατίθενται στην ενότητα **Πριν από την εκτέλεση εργασιών στο εσωτερικό του υπολογιστή σας**. Μετά την εκτέλεση εργασιών στο εσωτερικό του υπολογιστή σας, ακολουθήστε τις οδηγίες που παρατίθενται στην ενότητα **Μετά την εκτέλεση εργασιών στο εσωτερικό του υπολογιστή σας**. Για περισσότερες άριστες πρακτικές σε θέματα ασφάλειας ανατρέξτε στην αρχική σελίδα του ιστοτόπου για τη συμμόρφωση προς τις κανονιστικές διατάξεις στη διεύθυνση [www.dell.com/regulatory\\_compliance](http://www.dell.com/regulatory_compliance).
- ΣΗΜΕΙΩΣΗ:** Η ετικέτα εξυπηρέτησης του υπολογιστή σας είναι αποθηκευμένη στην πλακέτα συστήματος. Αφού επανατοποθετήσετε την πλακέτα συστήματος, πρέπει να καταχωρίσετε την ετικέτα εξυπηρέτησης στο πρόγραμμα ρύθμισης του BIOS.
- ΣΗΜΕΙΩΣΗ:** Όταν επανατοποθετείτε την πλακέτα συστήματος, καταργούνται όσες αλλαγές κάνατε στο BIOS χρησιμοποιώντας το πρόγραμμα ρύθμισης του BIOS. Αφού επανατοποθετήσετε την πλακέτα συστήματος, πρέπει να κάνετε ξανά τις ενδεδειγμένες αλλαγές.

### Διαδικασία

1. Ευθυγραμμίστε την οπή για τη βίδα στην πλακέτα συστήματος με την αντίστοιχη οπή στη διάταξη του στηρίγματος παλάμης και του πληκτρολογίου.
2. Επανατοποθετήστε τη βίδα (M2x4) που συγκρατεί την πλακέτα συστήματος στη διάταξη του στηρίγματος παλάμης και του πληκτρολογίου.

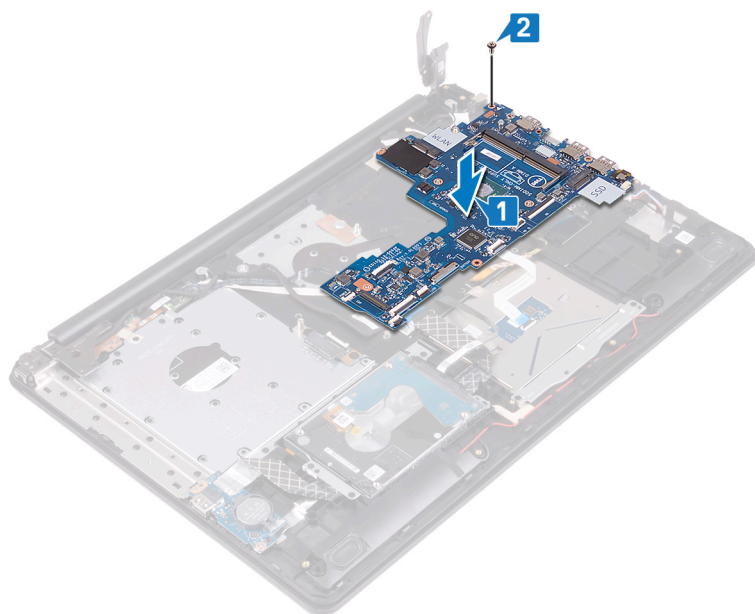

3. Περάστε συρτά το καλώδιο της πλακέτας του κουμπιού λειτουργίας μέσα στον σύνδεσμό του στην πλακέτα συστήματος και κλείστε το μάνταλο.
4. Περάστε συρτά το καλώδιο της οθόνης μέσα στον σύνδεσμό του επάνω στην πλακέτα συστήματος και κλείστε το μάνταλο.
5. Συνδέστε το καλώδιο της θύρας του προσαρμογέα ισχύος και το καλώδιο των ηχείων στην πλακέτα συστήματος.
6. Περάστε συρτά το καλώδιο της μονάδας ανάγνωσης δακτυλικών αποτυπωμάτων μέσα στον σύνδεσμο στην πλακέτα συστήματος και κλείστε το μάνταλο.
7. Περάστε συρτά το καλώδιο της πλακέτας I/O μέσα στον σύνδεσμο στην πλακέτα συστήματος και κλείστε το μάνταλο.

8. Περάστε συρτά το καλώδιο του σκληρού δίσκου μέσα στον σύνδεσμο στην πλακέτα συστήματος και κλείστε το μάνταλο.
9. Περάστε συρτά το καλώδιο της επιφάνειας αφής μέσα στον σύνδεσμο στην πλακέτα συστήματος και κλείστε το μάνταλο.
10. Περάστε συρτά το καλώδιο οπισθοφωτισμού του πληκτρολογίου μέσα στον σύνδεσμο στην πλακέτα συστήματος και κλείστε το μάνταλο.
11. Περάστε συρτά το καλώδιο του πληκτρολογίου μέσα στον σύνδεσμο στην πλακέτα συστήματος και κλείστε το μάνταλο.
12. Συνδέστε το καλώδιο των ηχείων στην πλακέτα συστήματος.
13. Συνδέστε το καλώδιο της θύρας του προσαρμογέα ισχύος στην πλακέτα συστήματος.

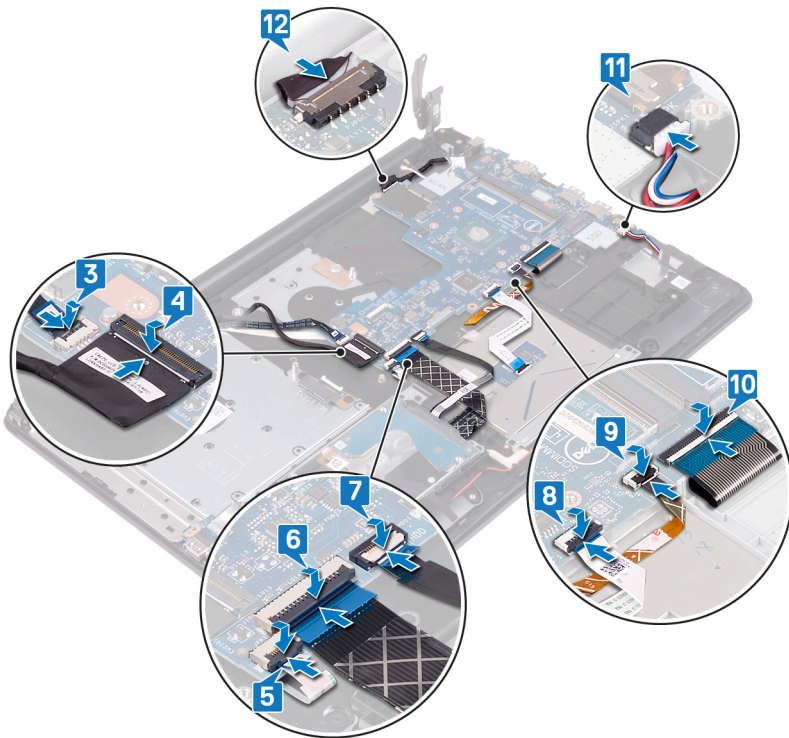

14. Κλείστε τον δεξιό μεντεσέ.
15. Επανατοποθετήστε τις τρεις βίδες (M2,5x5) που συγκρατούν τον δεξιό μεντεσέ στην πλακέτα συστήματος.
16. Περάστε συρτά το καλώδιο της πλακέτας συνδέσμου της μονάδας οπτικού δίσκου μέσα στον σύνδεσμό του στην πλακέτα συστήματος και κλείστε το μάνταλο.
17. Περάστε συρτά το καλώδιο της πλακέτας συνδέσμου της μονάδας οπτικού δίσκου μέσα στον σύνδεσμό του στην πλακέτα συνδέσμου της μονάδας οπτικού δίσκου και κλείστε το μάνταλο.

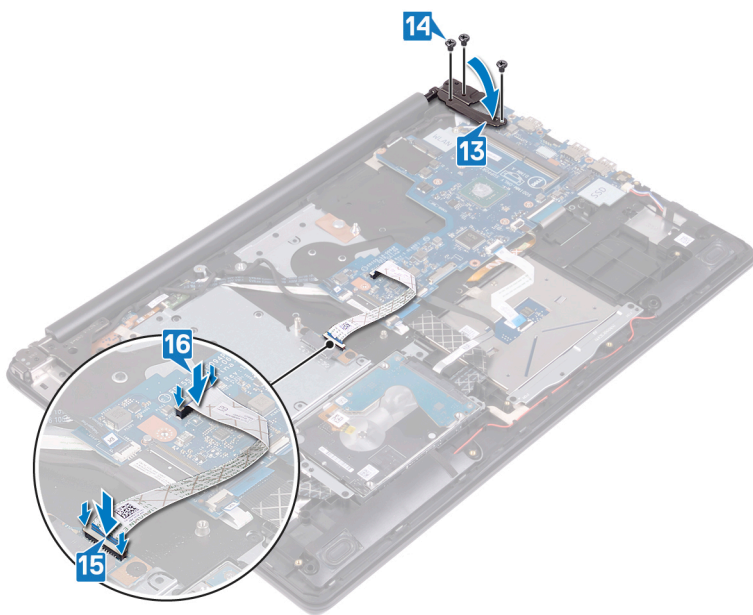

## Μετάπειτα απαιτούμενες ενέργειες

1. Επανατοποθετήστε την ψύκτρα.
2. Επανατοποθετήστε τη μονάδα δίσκου στερεάς κατάστασης.
3. Επανατοποθετήστε την κάρτα ασύρματης επικοινωνίας.
4. Επανατοποθετήστε τις μονάδες μνήμης.
5. Επανατοποθετήστε την μπαταρία.
6. Επανατοποθετήστε το κάλυμμα της βάσης.
7. Επανατοποθετήστε τη μονάδα οπτικού δίσκου.

## Καταχώριση της ετικέτας εξυπηρέτησης στο πρόγραμμα ρύθμισης του BIOS

1. Ενεργοποιήστε ή επανεκκινήστε τον υπολογιστή σας.
2. Όταν παρουσιαστεί το λογότυπο της Dell, πιέστε το πλήκτρο F2 για είσοδο στο πρόγραμμα ρύθμισης του BIOS.
3. Πλοηγηθείτε ως την καρτέλα **Main (Κύρια)** και καταχωρίστε την ετικέτα εξυπηρέτησης στο πεδίο **Service Tag Input (Καταχώριση ετικέτας εξυπηρέτησης)**.

**ΣΗΜΕΙΩΣΗ:** Η ετικέτα εξυπηρέτησης είναι το αλφαριθμητικό αναγνωριστικό που βρίσκεται στην πίσω πλευρά του υπολογιστή σας.

# Αφαίρεση του κουμπιού λειτουργίας με μονάδα ανάγνωσης δακτυλικών αποτυπωμάτων

**ΣΗΜΕΙΩΣΗ:** Διαβάστε τις οδηγίες που παραλάβατε μαζί με τον υπολογιστή σας και αφορούν θέματα ασφάλειας προτού εκτελέσετε οποιαδήποτε εργασία στο εσωτερικό του και ακολουθήστε τα βήματα που παρατίθενται στην ενότητα [Πριν από την εκτέλεση εργασιών στο εσωτερικό του υπολογιστή σας](#). Μετά την εκτέλεση εργασιών στο εσωτερικό του υπολογιστή σας, ακολουθήστε τις οδηγίες που παρατίθενται στην ενότητα [Μετά την εκτέλεση εργασιών στο εσωτερικό του υπολογιστή σας](#). Για περισσότερες άριστες πρακτικές σε θέματα ασφάλειας ανατρέξτε στην αρχική σελίδα του ιστοτόπου για τη συμμόρφωση προς τις κανονιστικές διατάξεις στη διεύθυνση [www.dell.com/regulatory\\_compliance](http://www.dell.com/regulatory_compliance).

**ΣΗΜΕΙΩΣΗ:** Μόνο για υπολογιστές που παρέχονται με μονάδα ανάγνωσης δακτυλικών αποτυπωμάτων.

## Προαπαιτούμενες ενέργειες

1. Αφαιρέστε τη **μονάδα οπτικού δίσκου**.
2. Αφαιρέστε το **κάλυμμα της βάσης**.
3. Αφαιρέστε την **μπαταρία**.
4. Αφαιρέστε τη **μονάδα δίσκου στερεάς κατάστασης**.
5. Αφαιρέστε την **ψύκτρα**.
6. Αφαιρέστε την **κάρτα ασύρματης επικοινωνίας**.
7. Αφαιρέστε την **πλακέτα του κουμπιού λειτουργίας**.
8. Αφαιρέστε την **πλακέτα συστήματος**.

## Διαδικασία

1. Αποκολλήστε το καλώδιο της μονάδας ανάγνωσης δακτυλικών αποτυπωμάτων από τη διάταξη του στηρίγματος παλάμης και του πληκτρολογίου.
2. Αφαιρέστε τη βίδα (M2x2) που συγκρατεί το κουμπί λειτουργίας με μονάδα ανάγνωσης δακτυλικών αποτυπωμάτων στη διάταξη του στηρίγματος παλάμης και του πληκτρολογίου.
3. Με μια πλαστική σφήνα απελευθερώστε την πλακέτα της μονάδας ανάγνωσης δακτυλικών αποτυπωμάτων από τη διάταξη του στηρίγματος παλάμης και του πληκτρολογίου.
4. Σηκώστε το κουμπί λειτουργίας με μονάδα ανάγνωσης δακτυλικών αποτυπωμάτων μαζί με το καλώδιό του και αφαιρέστε το από τη διάταξη του στηρίγματος παλάμης και του πληκτρολογίου.

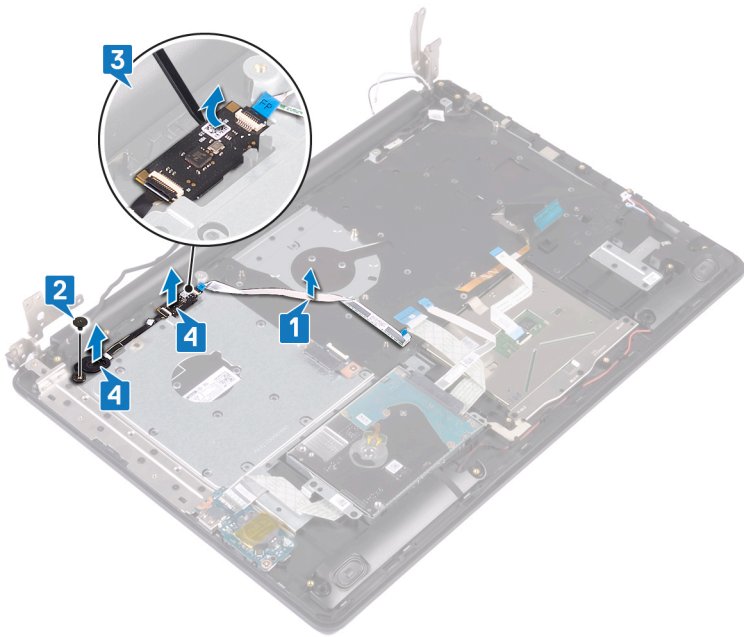

# Επανατοποθέτηση του κουμπιού λειτουργίας με μονάδα ανάγνωσης δακτυλικών αποτυπωμάτων

**ΣΗΜΕΙΩΣΗ:** Διαβάστε τις οδηγίες που παραλάβατε μαζί με τον υπολογιστή σας και αφορούν θέματα ασφάλειας προτού εκτελέσετε οποιαδήποτε εργασία στο εσωτερικό του και ακολουθήστε τα βήματα που παρατίθενται στην ενότητα [Πριν από την εκτέλεση εργασιών στο εσωτερικό του υπολογιστή σας](#). Μετά την εκτέλεση εργασιών στο εσωτερικό του υπολογιστή σας, ακολουθήστε τις οδηγίες που παρατίθενται στην ενότητα [Μετά την εκτέλεση εργασιών στο εσωτερικό του υπολογιστή σας](#). Για περισσότερες άριστες πρακτικές σε θέματα ασφάλειας ανατρέξτε στην αρχική σελίδα του ιστοτόπου για τη συμμόρφωση προς τις κανονιστικές διατάξεις στη διεύθυνση [www.dell.com/regulatory\\_compliance](http://www.dell.com/regulatory_compliance).

**ΣΗΜΕΙΩΣΗ:** Μόνο για υπολογιστές που παρέχονται με μονάδα ανάγνωσης δακτυλικών αποτυπωμάτων.

## Διαδικασία

1. Χρησιμοποιώντας τα σημεία ευθυγράμμισης ευθυγραμμίστε και τοποθετήστε το κουμπί λειτουργίας με μονάδα ανάγνωσης δακτυλικών αποτυπωμάτων στη διάταξη του στηρίγματος παλάμης και του πληκτρολογίου.
2. Επανατοποθετήστε τη βίδα (M2x2) που συγκρατεί το κουμπί λειτουργίας με μονάδα ανάγνωσης δακτυλικών αποτυπωμάτων στη διάταξη του στηρίγματος παλάμης και του πληκτρολογίου.
3. Επικολλήστε το καλώδιο της μονάδας ανάγνωσης δακτυλικών αποτυπωμάτων πάνω στη διάταξη του στηρίγματος παλάμης και του πληκτρολογίου.

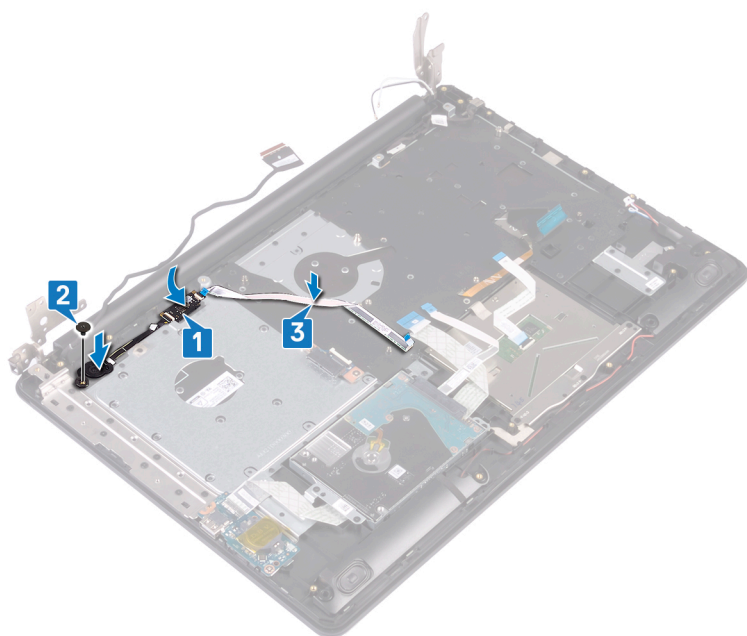

## Μετάπειτα απαιτούμενες ενέργειες

1. Επανατοποθετήστε την [πλακέτα συστήματος](#).

2. Επανατοποθετήστε την **πλακέτα του κουμπιού λειτουργίας**.
3. Επανατοποθετήστε την **κάρτα ασύρματης επικοινωνίας**.
4. Επανατοποθετήστε την **ψύκτρα**.
5. Επανατοποθετήστε τη **μονάδα δίσκου στερεάς κατάστασης**.
6. Επανατοποθετήστε την **μπαταρία**.
7. Επανατοποθετήστε το **κάλυμμα της βάσης**.
8. Επανατοποθετήστε τη **μονάδα οπτικού δίσκου**.

# Αφαίρεση της διάταξης του στηρίγματος παλάμης και του πληκτρολογίου

**ΣΗΜΕΙΩΣΗ:** Διαβάστε τις οδηγίες που παραλάβετε μαζί με τον υπολογιστή σας και αφορούν θέματα ασφάλειας προτού εκτελέσετε οποιαδήποτε εργασία στο εσωτερικό του και ακολουθήστε τα βήματα που παρατίθενται στην ενότητα [Πριν από την εκτέλεση εργασιών στο εσωτερικό του υπολογιστή σας](#). Μετά την εκτέλεση εργασιών στο εσωτερικό του υπολογιστή σας, ακολουθήστε τις οδηγίες που παρατίθενται στην ενότητα [Μετά την εκτέλεση εργασιών στο εσωτερικό του υπολογιστή σας](#). Για περισσότερες άριστες πρακτικές σε θέματα ασφάλειας ανατρέξτε στην αρχική σελίδα του ιστοτόπου για τη συμμόρφωση προς τις κανονιστικές διατάξεις στη διεύθυνση [www.dell.com/regulatory\\_compliance](http://www.dell.com/regulatory_compliance).

## Προαπαιτούμενες ενέργειες

1. Αφαιρέστε τη μονάδα οπτικού δίσκου.
2. Αφαιρέστε το κάλυμμα της βάσης.
3. Αφαιρέστε την μπαταρία.
4. Αφαιρέστε την πλακέτα του συνδέσμου της μονάδας οπτικού δίσκου.
5. Αφαιρέστε τη μονάδα δίσκου στερεάς κατάστασης.
6. Αφαιρέστε την κάρτα ασύρματης επικοινωνίας.
7. Αφαιρέστε τα ηχεία.
8. Αφαιρέστε τον σκληρό δίσκο.
9. Αφαιρέστε την επιφάνεια αφής.
10. Αφαιρέστε τη θύρα του προσαρμογέα ισχύος.
11. Αφαιρέστε τη διάταξη της οθόνης.
12. Αφαιρέστε την πλακέτα I/O.
13. Αφαιρέστε την πλακέτα του κουμπιού λειτουργίας.
14. Αφαιρέστε την πλακέτα συστήματος.
15. Αφαιρέστε το κουμπί λειτουργίας με μονάδα ανάγνωσης δακτυλικών αποτυπωμάτων (προαιρετικά).

## Διαδικασία

Αφού εκτελέσετε τα παραπάνω βήματα, θα απομείνει η διάταξη του στηρίγματος παλάμης και του πληκτρολογίου.



# Επανατοποθέτηση της διάταξης του στηρίγματος παλάμης και του πληκτρολογίου

**ΣΗΜΕΙΩΣΗ:** Διαβάστε τις οδηγίες που παραλάβατε μαζί με τον υπολογιστή σας και αφορούν θέματα ασφάλειας προτού εκτελέσετε οποιαδήποτε εργασία στο εσωτερικό του και ακολουθήστε τα βήματα που παρατίθενται στην ενότητα [Πριν από την εκτέλεση εργασιών στο εσωτερικό του υπολογιστή σας](#). Μετά την εκτέλεση εργασιών στο εσωτερικό του υπολογιστή σας, ακολουθήστε τις οδηγίες που παρατίθενται στην ενότητα [Μετά την εκτέλεση εργασιών στο εσωτερικό του υπολογιστή σας](#). Για περισσότερες άριστες πρακτικές σε θέματα ασφάλειας ανατρέξτε στην αρχική σελίδα του ιστοτόπου για τη συμμόρφωση προς τις κανονιστικές διατάξεις στη διεύθυνση [www.dell.com/regulatory\\_compliance](http://www.dell.com/regulatory_compliance).

## Διαδικασία

Τοποθετήστε τη διάταξη του στηρίγματος παλάμης και του πληκτρολογίου σε επίπεδη επιφάνεια.

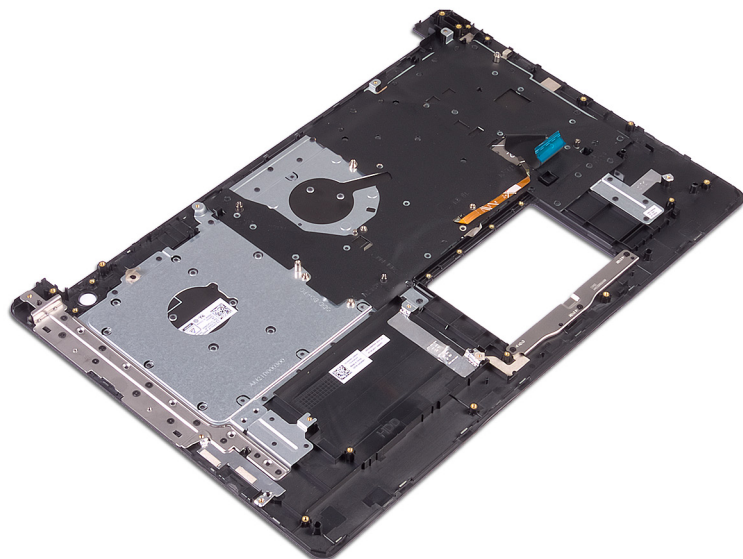

## Μετάπειτα απαιτούμενες ενέργειες

1. Επανατοποθετήστε το [κουμπί λειτουργίας με μονάδα ανάγνωσης δακτυλικών αποτυπωμάτων](#) (προαιρετικά).
2. Επανατοποθετήστε την [πλακέτα συστήματος](#).
3. Επανατοποθετήστε την [πλακέτα του κουμπιού λειτουργίας](#).
4. Επανατοποθετήστε την [πλακέτα I/O](#).
5. Επανατοποθετήστε τη [διάταξη της οθόνης](#).
6. Επανατοποθετήστε τη [θύρα του προσαρμογέα ισχύος](#).
7. Επανατοποθετήστε την [επιφάνεια αφής](#).
8. Επανατοποθετήστε τον [σκληρό δίσκο](#).
9. Επανατοποθετήστε τα [ηχεία](#).
10. Επανατοποθετήστε την [κάρτα ασύρματης επικοινωνίας](#).
11. Επανατοποθετήστε τη [μονάδα δίσκου στερεάς κατάστασης](#).
12. Επανατοποθετήστε την [πλακέτα του συνδέσμου της μονάδας οπτικού δίσκου](#).

13. Επανατοποθετήστε την μπαταρία.
14. Επανατοποθετήστε το κάλυμμα της βάσης.
15. Επανατοποθετήστε τη μονάδα οπτικού δίσκου.

# Αφαίρεση της στεφάνης συγκράτησης της οθόνης

**ΣΗΜΕΙΩΣΗ:** Διαβάστε τις οδηγίες που παραλάβατε μαζί με τον υπολογιστή σας και αφορούν θέματα ασφάλειας προτού εκτελέσετε οποιαδήποτε εργασία στο εσωτερικό του και ακολουθήστε τα βήματα που παρατίθενται στην ενότητα [Πριν από την εκτέλεση εργασιών στο εσωτερικό του υπολογιστή σας](#). Μετά την εκτέλεση εργασιών στο εσωτερικό του υπολογιστή σας, ακολουθήστε τις οδηγίες που παρατίθενται στην ενότητα [Μετά την εκτέλεση εργασιών στο εσωτερικό του υπολογιστή σας](#). Για περισσότερες άριστες πρακτικές σε θέματα ασφάλειας ανατρέξτε στην αρχική σελίδα του ιστοτόπου για τη συμμόρφωση προς τις κανονιστικές διατάξεις στη διεύθυνση [www.dell.com/regulatory\\_compliance](http://www.dell.com/regulatory_compliance).

## Προαπαιτούμενες ενέργειες

1. Αφαιρέστε τη μονάδα οπτικού δίσκου.
2. Αφαιρέστε το κάλυμμα της βάσης.
3. Αφαιρέστε την κάρτα ασύρματης επικοινωνίας.
4. Αφαιρέστε τη διάταξη της οθόνης.

## Διαδικασία

1. Με μια πλαστική σφήνα ξεσφηνώστε προσεκτικά τη στεφάνη συγκράτησης της οθόνης από την επάνω αριστερή εξωτερική γωνία της διάταξης του καλύμματος της πίσω πλευράς της οθόνης και της κεραίας.
2. Αφαιρέστε τη στεφάνη συγκράτησης της οθόνης από τη διάταξη του καλύμματος της πίσω πλευράς της οθόνης και της κεραίας.

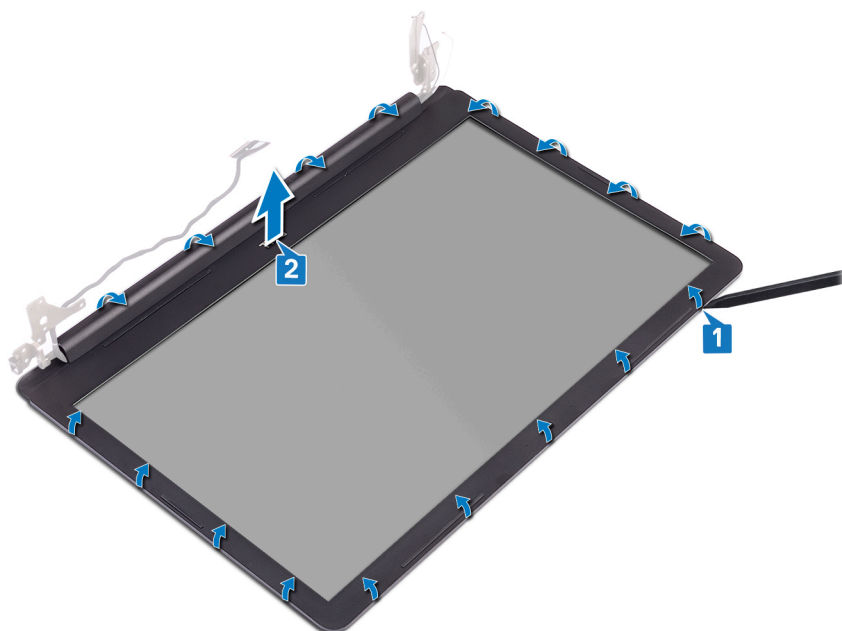

## Επανατοποθέτηση της στεφάνης συγκράτησης της οθόνης

**ΣΗΜΕΙΩΣΗ:** Διαβάστε τις οδηγίες που παραλάβατε μαζί με τον υπολογιστή σας και αφορούν θέματα ασφάλειας προτού εκτελέσετε οποιαδήποτε εργασία στο εσωτερικό του και ακολουθήστε τα βήματα που παρατίθενται στην ενότητα [Πριν από την εκτέλεση εργασιών στο εσωτερικό του υπολογιστή σας](#). Μετά την εκτέλεση εργασιών στο εσωτερικό του υπολογιστή σας, ακολουθήστε τις οδηγίες που παρατίθενται στην ενότητα [Μετά την εκτέλεση εργασιών στο εσωτερικό του υπολογιστή σας](#). Για περισσότερες άριστες πρακτικές σε θέματα ασφάλειας ανατρέξτε στην αρχική σελίδα του ιστοτόπου για τη συμμόρφωση προς τις κανονιστικές διατάξεις στη διεύθυνση [www.dell.com/regulatory\\_compliance](http://www.dell.com/regulatory_compliance).

### Διαδικασία

Ευθυγραμμίστε τη στεφάνη συγκράτησης της οθόνης στη διάταξη του καλύμματος της πίσω πλευράς της οθόνης και της κεραίας και μετά κουμπώστε απαλά τη στεφάνη στη θέση της.

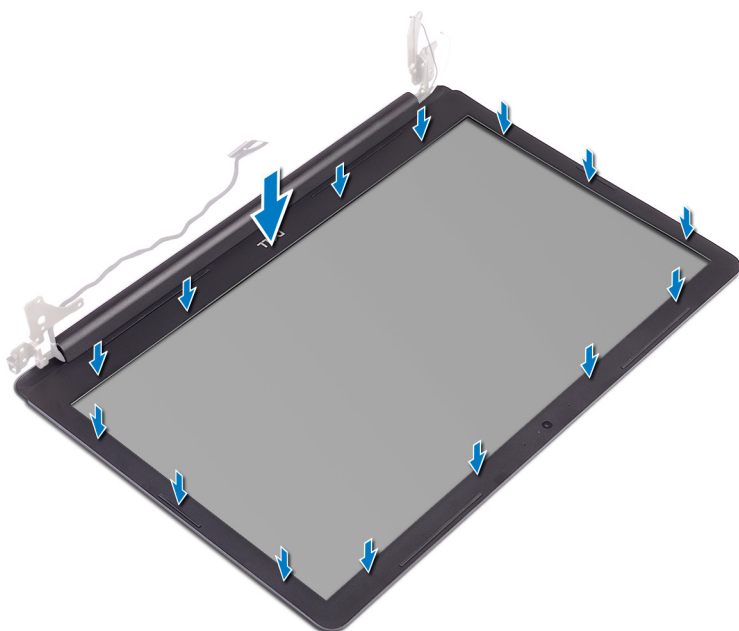

### Μετάπειτα απαιτούμενες ενέργειες

1. Επανατοποθετήστε τη [διάταξη της οθόνης](#).
2. Επανατοποθετήστε την [κάρτα ασύρματης επικοινωνίας](#).
3. Επανατοποθετήστε το [κάλυμμα της βάσης](#).
4. Επανατοποθετήστε τη [μονάδα οπτικού δίσκου](#).

## Αφαίρεση της κάμερας

**ΣΗΜΕΙΩΣΗ:** Διαβάστε τις οδηγίες που παραλάβατε μαζί με τον υπολογιστή σας και αφορούν θέματα ασφάλειας προτού εκτελέσετε οποιαδήποτε εργασία στο εσωτερικό του και ακολουθήστε τα βήματα που παρατίθενται στην ενότητα **Πριν από την εκτέλεση εργασιών στο εσωτερικό του υπολογιστή σας**. Μετά την εκτέλεση εργασιών στο εσωτερικό του υπολογιστή σας, ακολουθήστε τις οδηγίες που παρατίθενται στην ενότητα **Μετά την εκτέλεση εργασιών στο εσωτερικό του υπολογιστή σας**. Για περισσότερες άριστες πρακτικές σε θέματα ασφάλειας ανατρέξτε στην αρχική σελίδα του ιστοτόπου για τη συμμόρφωση προς τις κανονιστικές διατάξεις στη διεύθυνση [www.dell.com/regulatory\\_compliance](http://www.dell.com/regulatory_compliance).

### Προαπαιτούμενες ενέργειες

1. Αφαιρέστε τη μονάδα οπτικού δίσκου.
2. Αφαιρέστε το κάλυμμα της βάσης.
3. Αφαιρέστε την κάρτα ασύρματης επικοινωνίας.
4. Αφαιρέστε τη διάταξη της οθόνης.
5. Αφαιρέστε τη στεφάνη συγκράτησης της οθόνης.

### Διαδικασία

1. Με μια πλαστική σφήνα ξεσφηνώστε απαλά και αφαιρέστε την κάμερα από τη διάταξη του καλύμματος της πίσω πλευράς της οθόνης και της κεραίας.
2. Αποσυνδέστε το καλώδιο της κάμερας από τη μονάδα της.
3. Σηκώστε τη μονάδα της κάμερας από τη διάταξη του καλύμματος της πίσω πλευράς της οθόνης και της κεραίας.

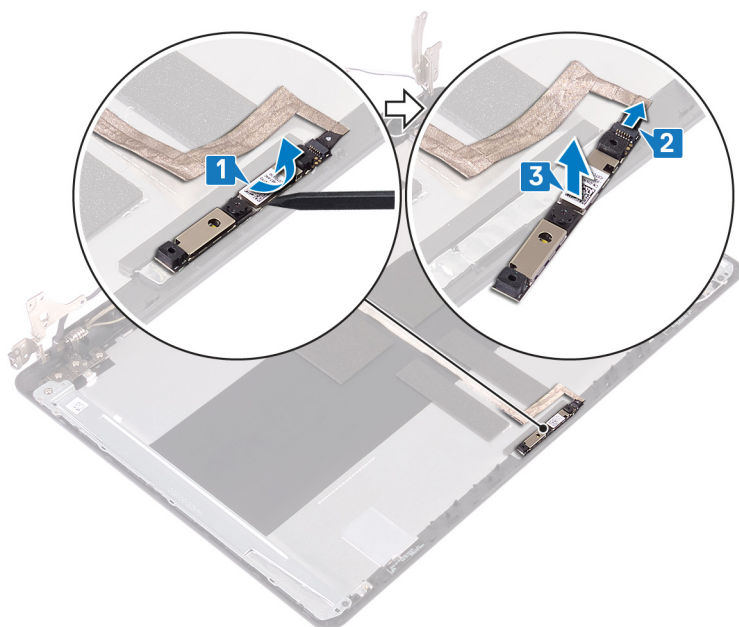

## Επανατοποθέτηση της κάμερας

**ΣΗΜΕΙΩΣΗ:** Διαβάστε τις οδηγίες που παραλάβατε μαζί με τον υπολογιστή σας και αφορούν θέματα ασφάλειας προτού εκτελέσετε οποιαδήποτε εργασία στο εσωτερικό του και ακολουθήστε τα βήματα που παρατίθενται στην ενότητα **Πριν από την εκτέλεση εργασιών στο εσωτερικό του υπολογιστή σας**. Μετά την εκτέλεση εργασιών στο εσωτερικό του υπολογιστή σας, ακολουθήστε τις οδηγίες που παρατίθενται στην ενότητα **Μετά την εκτέλεση εργασιών στο εσωτερικό του υπολογιστή σας**. Για περισσότερες άριστες πρακτικές σε θέματα ασφάλειας ανατρέξτε στην αρχική σελίδα του ιστοτόπου για τη συμμόρφωση προς τις κανονιστικές διατάξεις στη διεύθυνση [www.dell.com/regulatory\\_compliance](http://www.dell.com/regulatory_compliance).

### Διαδικασία

1. Συνδέστε το καλώδιο της κάμερας στη μονάδα της κάμερας.
2. Χρησιμοποιώντας το σημείο ευθυγράμμισης τοποθετήστε τη μονάδα της κάμερας επάνω στη διάταξη του καλύμματος της πίσω πλευράς της οθόνης και της κεραίας.

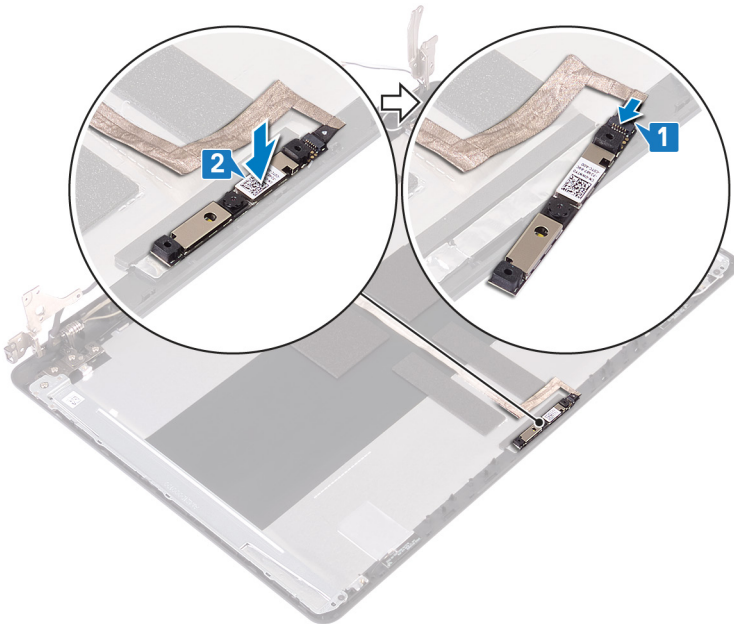

### Μετάπειτα απαιτούμενες ενέργειες

1. Επανατοποθετήστε τη στεφάνη συγκράτησης της οθόνης.
2. Επανατοποθετήστε τη διάταξη της οθόνης.
3. Επανατοποθετήστε την κάρτα ασύρματης επικοινωνίας.
4. Επανατοποθετήστε το κάλυμμα της βάσης.
5. Επανατοποθετήστε τη μονάδα οπτικού δίσκου.

## Αφαίρεση του πλαισίου της οθόνης

**ΣΗΜΕΙΩΣΗ:** Διαβάστε τις οδηγίες που παραλάβατε μαζί με τον υπολογιστή σας και αφορούν θέματα ασφάλειας προτού εκτελέσετε οποιαδήποτε εργασία στο εσωτερικό του και ακολουθήστε τα βήματα που παρατίθενται στην ενότητα [Πριν από την εκτέλεση εργασιών στο εσωτερικό του υπολογιστή σας](#). Μετά την εκτέλεση εργασιών στο εσωτερικό του υπολογιστή σας, ακολουθήστε τις οδηγίες που παρατίθενται στην ενότητα [Μετά την εκτέλεση εργασιών στο εσωτερικό του υπολογιστή σας](#). Για περισσότερες άριστες πρακτικές σε θέματα ασφάλειας ανατρέξτε στην αρχική σελίδα του ιστοτόπου για τη συμμόρφωση προς τις κανονιστικές διατάξεις στη διεύθυνση [www.dell.com/regulatory\\_compliance](http://www.dell.com/regulatory_compliance).

### Προαπαιτούμενες ενέργειες

1. Αφαιρέστε τη μονάδα οπτικού δίσκου (προαιρετικά).
2. Αφαιρέστε το κάλυμμα της βάσης.
3. Αφαιρέστε την κάρτα ασύρματης επικοινωνίας.
4. Αφαιρέστε τη διάταξη της οθόνης.
5. Αφαιρέστε τη στεφάνη συγκράτησης της οθόνης.

### Διαδικασία

1. Αφαιρέστε τις τέσσερις βίδες (M2x2) που συγκρατούν το πλαίσιο της οθόνης στη διάταξη του καλύμματος της πίσω πλευράς της οθόνης και της κεραίας.
2. Σηκώστε το πλαίσιο της οθόνης και γυρίστε το ανάποδα.

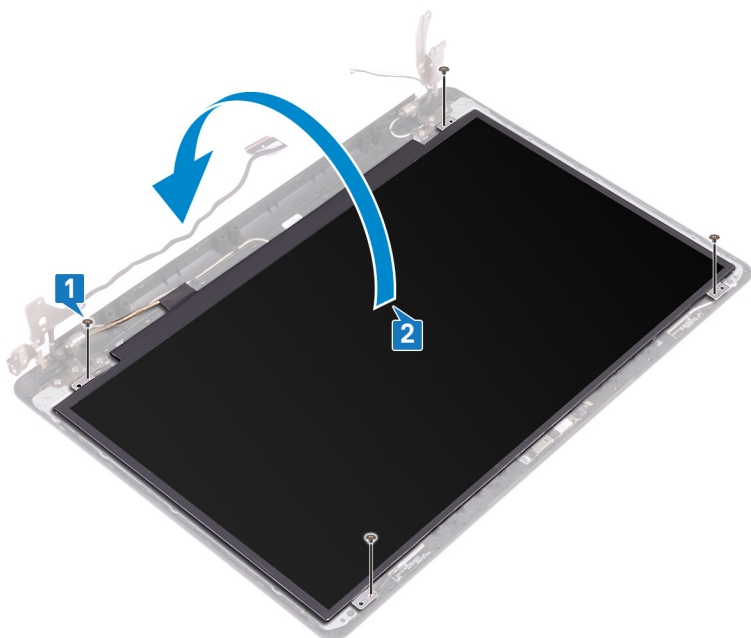

3. Ξεκολλήστε την ταινία που συγκρατεί το καλώδιο της οθόνης στην πίσω πλευρά του πλαισίου της.
4. Σηκώστε το μάνταλο και αποσυνδέστε το καλώδιο της οθόνης από τον σύνδεσμό του.
5. Σηκώστε το πλαίσιο της οθόνης για να το βγάλετε από τη διάταξη του καλύμματος της πίσω πλευράς της οθόνης και της κεραίας.

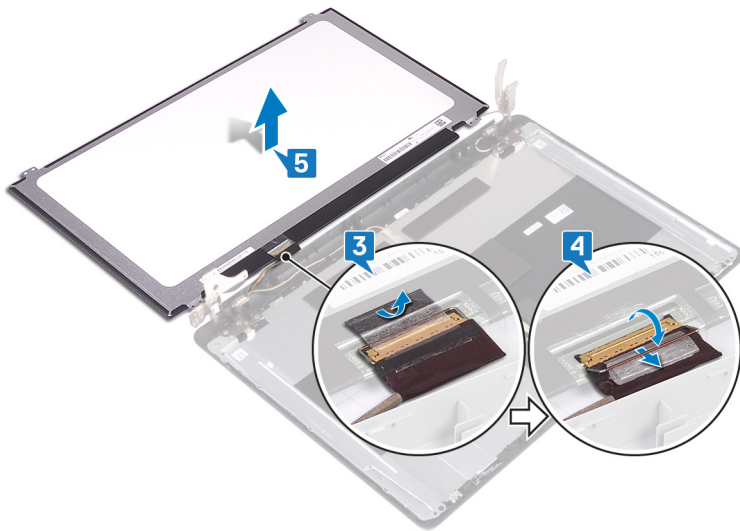

## Επανατοποθέτηση του πλαισίου της οθόνης

**ΣΗΜΕΙΩΣΗ:** Διαβάστε τις οδηγίες που παραλάβατε μαζί με τον υπολογιστή σας και αφορούν θέματα ασφάλειας προτού εκτελέσετε οποιαδήποτε εργασία στο εσωτερικό του και ακολουθήστε τα βήματα που παρατίθενται στην ενότητα [Πριν από την εκτέλεση εργασιών στο εσωτερικό του υπολογιστή σας](#). Μετά την εκτέλεση εργασιών στο εσωτερικό του υπολογιστή σας, ακολουθήστε τις οδηγίες που παρατίθενται στην ενότητα [Μετά την εκτέλεση εργασιών στο εσωτερικό του υπολογιστή σας](#). Για περισσότερες άριστες πρακτικές σε θέματα ασφάλειας ανατρέξτε στην αρχική σελίδα του ιστοτόπου για τη συμμόρφωση προς τις κανονιστικές διατάξεις στη διεύθυνση [www.dell.com/regulatory\\_compliance](http://www.dell.com/regulatory_compliance).

### Διαδικασία

1. Τοποθετήστε το πλαίσιο της οθόνης επάνω σε μια επίπεδη και καθαρή επιφάνεια.
2. Συνδέστε το καλώδιο οθόνης στον αντίστοιχο σύνδεσμο στο πίσω μέρος του πλαισίου οθόνης και κλείστε το μάνταλο για να στερεώσετε το καλώδιο.
3. Κολλήστε την ταινία που συγκρατεί το καλώδιο της οθόνης στην πίσω πλευρά του πλαισίου της.

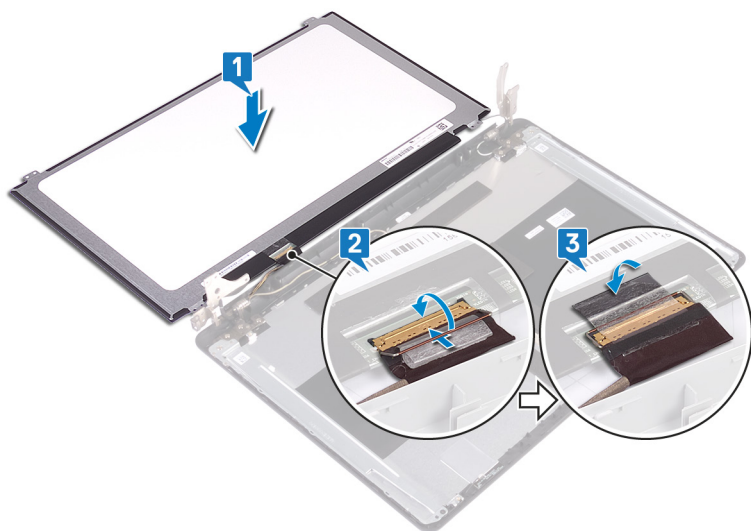

4. Τοποθετήστε το πλαίσιο της οθόνης στη διάταξη του καλύμματος της πίσω πλευράς της οθόνης και της κεραίας.
5. Ευθυγραμμίστε τις οπές για τις βίδες στο πλαίσιο της οθόνης με τις αντίστοιχες οπές στη διάταξη του καλύμματος της πίσω πλευράς της οθόνης και της κεραίας.
6. Επανατοποθετήστε τις βίδες που συγκρατούν το πλαίσιο της οθόνης στη διάταξη του καλύμματος της πίσω πλευράς της οθόνης και της κεραίας.

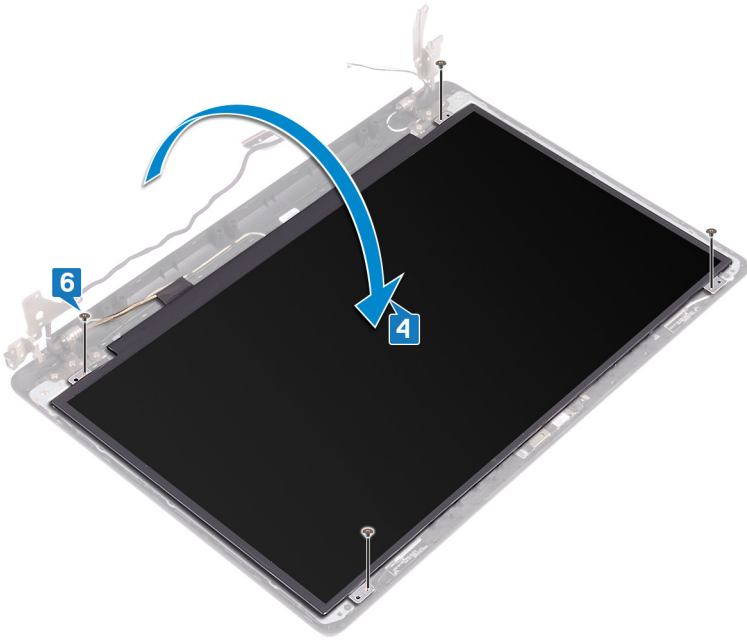

## Μετάπειτα απαιτούμενες ενέργειες

1. Επανατοποθετήστε τη **στεφάνη συγκράτησης της οθόνης**.
2. Επανατοποθετήστε τη **διάταξη της οθόνης**.
3. Επανατοποθετήστε την **κάρτα ασύρματης επικοινωνίας**.
4. Επανατοποθετήστε το **κάλυμμα της βάσης**.
5. Επανατοποθετήστε τη **μονάδα οπτικού δίσκου** (προαιρετικά).

## Αφαίρεση των μεντεσέδων της οθόνης

**ΣΗΜΕΙΩΣΗ:** Διαβάστε τις οδηγίες που παραλάβατε μαζί με τον υπολογιστή σας και αφορούν θέματα ασφάλειας προτού εκτελέσετε οποιαδήποτε εργασία στο εσωτερικό του και ακολουθήστε τα βήματα που παρατίθενται στην ενότητα **Πριν από την εκτέλεση εργασιών στο εσωτερικό του υπολογιστή σας**. Μετά την εκτέλεση εργασιών στο εσωτερικό του υπολογιστή σας, ακολουθήστε τις οδηγίες που παρατίθενται στην ενότητα **Μετά την εκτέλεση εργασιών στο εσωτερικό του υπολογιστή σας**. Για περισσότερες άριστες πρακτικές σε θέματα ασφάλειας ανατρέξτε στην αρχική σελίδα του ιστοτόπου για τη συμμόρφωση προς τις κανονιστικές διατάξεις στη διεύθυνση [www.dell.com/regulatory\\_compliance](http://www.dell.com/regulatory_compliance).

### Προαπαιτούμενες ενέργειες

1. Αφαιρέστε τη μονάδα οπτικού δίσκου.
2. Αφαιρέστε το κάλυμμα της βάσης.
3. Αφαιρέστε την κάρτα ασύρματης επικοινωνίας.
4. Αφαιρέστε τη διάταξη της οθόνης.
5. Αφαιρέστε τη στεφάνη συγκράτησης της οθόνης.
6. Αφαιρέστε το πλαίσιο της οθόνης.

### Διαδικασία

1. Αφαιρέστε τις οκτώ βίδες (M2,5x4) που συγκρατούν τους μεντεσέδες της οθόνης στη διάταξη του καλύμματος της πίσω πλευράς της οθόνης και της κεραίας.
2. Αφαιρέστε τις δύο βίδες (M2x2) που συγκρατούν τα υποστηρίγματα των μεντεσέδων της οθόνης στη διάταξη του καλύμματος της πίσω πλευράς της οθόνης και της κεραίας.
3. Σηκώστε τους μεντεσέδες και τα υποστηρίγματα της οθόνης για να τα αποσπάσετε από τη διάταξη του καλύμματος της πίσω πλευράς της οθόνης και της κεραίας.

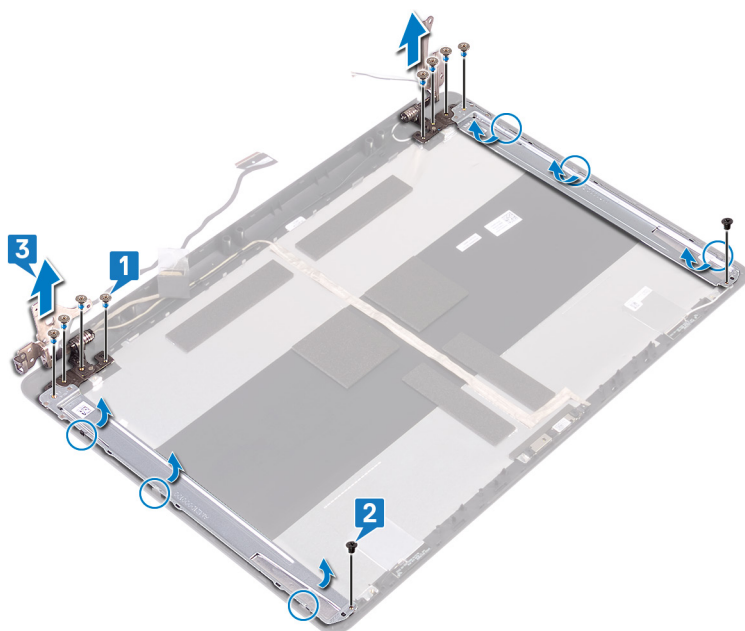

## Επανατοποθέτηση των μεντεσέδων της οθόνης

**ΣΗΜΕΙΩΣΗ:** Διαβάστε τις οδηγίες που παραλάβατε μαζί με τον υπολογιστή σας και αφορούν θέματα ασφάλειας προτού εκτελέσετε οποιαδήποτε εργασία στο εσωτερικό του και ακολουθήστε τα βήματα που παρατίθενται στην ενότητα [Πριν από την εκτέλεση εργασιών στο εσωτερικό του υπολογιστή σας](#). Μετά την εκτέλεση εργασιών στο εσωτερικό του υπολογιστή σας, ακολουθήστε τις οδηγίες που παρατίθενται στην ενότητα [Μετά την εκτέλεση εργασιών στο εσωτερικό του υπολογιστή σας](#). Για περισσότερες άριστες πρακτικές σε θέματα ασφάλειας ανατρέξτε στην αρχική σελίδα του ιστοτόπου για τη συμμόρφωση προς τις κανονιστικές διατάξεις στη διεύθυνση [www.dell.com/regulatory\\_compliance](http://www.dell.com/regulatory_compliance).

### Διαδικασία

1. Ευθυγραμμίστε τις οπές για τις βίδες στους μεντεσέδες και τα υποστηρίγματα της οθόνης με τις αντίστοιχες οπές στη διάταξη του καλύμματος της πίσω πλευράς της οθόνης και της κεραίας.
2. Επανατοποθετήστε τις δύο βίδες (M2x2) που συγκρατούν τα υποστηρίγματα των μεντεσέδων της οθόνης στη διάταξη του καλύμματος της πίσω πλευράς της οθόνης και της κεραίας.
3. Επανατοποθετήστε τις οκτώ βίδες (M2,5x4) που συγκρατούν τους μεντεσέδες της οθόνης στη διάταξη του καλύμματος της πίσω πλευράς της οθόνης και της κεραίας.

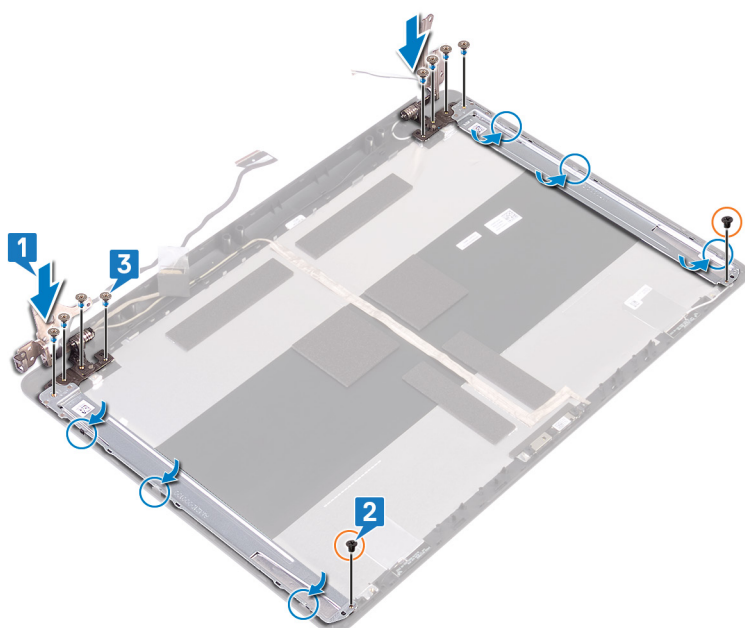

### Μετάπειτα απαιτούμενες ενέργειες

1. Επανατοποθετήστε το πλαίσιο της οθόνης.
2. Επανατοποθετήστε τη στεφάνη συγκράτησης της οθόνης.
3. Επανατοποθετήστε τη διάταξη της οθόνης.
4. Επανατοποθετήστε την κάρτα ασύρματης επικοινωνίας.
5. Επανατοποθετήστε το κάλυμμα της βάσης.

6. Επανατοποθετήστε τη μονάδα οπτικού δίσκου.

## Αφαίρεση του καλωδίου της οθόνης

**ΣΗΜΕΙΩΣΗ:** Διαβάστε τις οδηγίες που παραλάβατε μαζί με τον υπολογιστή σας και αφορούν θέματα ασφάλειας προτού εκτελέσετε οποιαδήποτε εργασία στο εσωτερικό του και ακολουθήστε τα βήματα που παρατίθενται στην ενότητα **Πριν από την εκτέλεση εργασιών στο εσωτερικό του υπολογιστή σας**. Μετά την εκτέλεση εργασιών στο εσωτερικό του υπολογιστή σας, ακολουθήστε τις οδηγίες που παρατίθενται στην ενότητα **Μετά την εκτέλεση εργασιών στο εσωτερικό του υπολογιστή σας**. Για περισσότερες άριστες πρακτικές σε θέματα ασφάλειας ανατρέξτε στην αρχική σελίδα του ιστοτόπου για τη συμμόρφωση προς τις κανονιστικές διατάξεις στη διεύθυνση [www.dell.com/regulatory\\_compliance](http://www.dell.com/regulatory_compliance).

### Προαπαιτούμενες ενέργειες

1. Αφαιρέστε τη μονάδα οπτικού δίσκου.
2. Αφαιρέστε το κάλυμμα της βάσης.
3. Αφαιρέστε την κάρτα ασύρματης επικοινωνίας.
4. Αφαιρέστε τη διάταξη της οθόνης.
5. Αφαιρέστε τη στεφάνη συγκράτησης της οθόνης.
6. Αφαιρέστε το πλαίσιο της οθόνης.
7. Αφαιρέστε τους μεντεσεδες της οθόνης.

### Διαδικασία

1. Αποσυνδέστε το καλώδιο της κάμερας από τη μονάδα της.
2. Σημειώστε τη διαδρομή του καλωδίου της οθόνης και αφαιρέστε το από τους οδηγούς της διαδρομής του στη διάταξη του καλύμματος της πίσω πλευράς της οθόνης και της κεραίας.
3. Αφαιρέστε το καλώδιο της οθόνης από τη διάταξη του καλύμματος της πίσω πλευράς της οθόνης και της κεραίας.

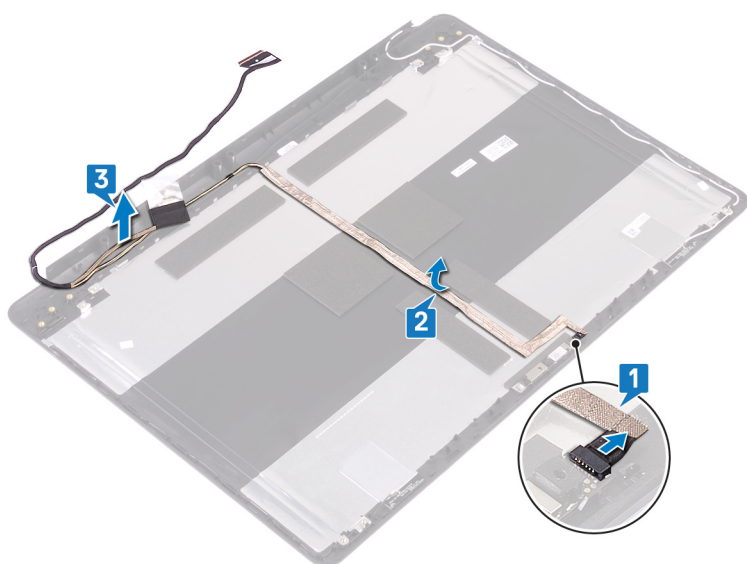

## Επανατοποθέτηση του καλωδίου της οθόνης

**ΣΗΜΕΙΩΣΗ:** Διαβάστε τις οδηγίες που παραλάβατε μαζί με τον υπολογιστή σας και αφορούν θέματα ασφάλειας προτού εκτελέσετε οποιαδήποτε εργασία στο εσωτερικό του και ακολουθήστε τα βήματα που παρατίθενται στην ενότητα [Πριν από την εκτέλεση εργασιών στο εσωτερικό του υπολογιστή σας](#). Μετά την εκτέλεση εργασιών στο εσωτερικό του υπολογιστή σας, ακολουθήστε τις οδηγίες που παρατίθενται στην ενότητα [Μετά την εκτέλεση εργασιών στο εσωτερικό του υπολογιστή σας](#). Για περισσότερες άριστες πρακτικές σε θέματα ασφάλειας ανατρέξτε στην αρχική σελίδα του ιστοτόπου για τη συμμόρφωση προς τις κανονιστικές διατάξεις στη διεύθυνση [www.dell.com/regulatory\\_compliance](http://www.dell.com/regulatory_compliance).

### Διαδικασία

1. Περάστε το καλώδιο της οθόνης στη διαδρομή του μέσα από τους οδηγούς της στη διάταξη του καλύμματος της πίσω πλευράς της οθόνης και της κεραίας.
2. Σύρετε το καλώδιο της κάμερας μέσα στον σύνδεσμό του στη μονάδα της κάμερας για να το στερεώσετε.

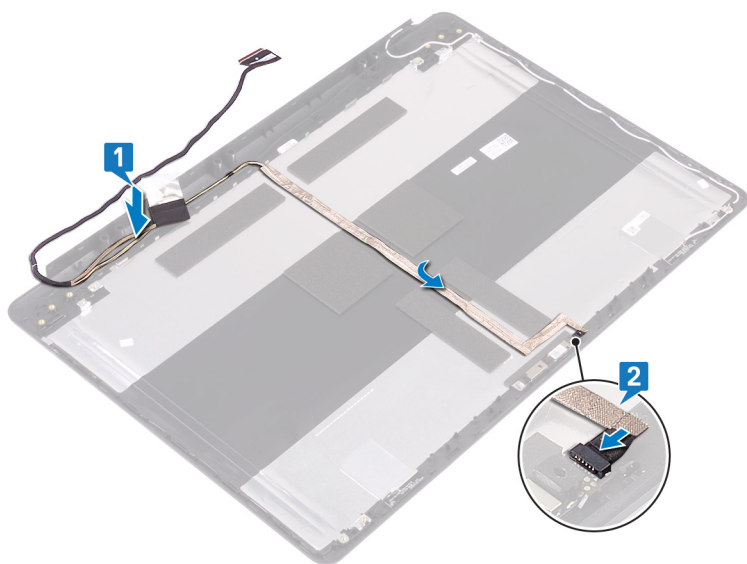

### Μετάπειτα απαιτούμενες ενέργειες

1. Επανατοποθετήστε τους μεντεσέδες της οθόνης.
2. Επανατοποθετήστε το πλαίσιο της οθόνης.
3. Επανατοποθετήστε τη στεφάνη συγκράτησης της οθόνης.
4. Επανατοποθετήστε τη διάταξη της οθόνης.
5. Επανατοποθετήστε την κάρτα ασύρματης επικοινωνίας.
6. Επανατοποθετήστε το κάλυμμα της βάσης.
7. Επανατοποθετήστε τη μονάδα οπτικού δίσκου.

# Αφαίρεση του καλύμματος της πίσω πλευράς της οθόνης και της διάταξης της κεραίας

**ΣΗΜΕΙΩΣΗ:** Διαβάστε τις οδηγίες που παραλάβατε μαζί με τον υπολογιστή σας και αφορούν θέματα ασφάλειας προτού εκτελέσετε οποιαδήποτε εργασία στο εσωτερικό του και ακολουθήστε τα βήματα που παρατίθενται στην ενότητα **Πριν από την εκτέλεση εργασιών στο εσωτερικό του υπολογιστή σας**. Μετά την εκτέλεση εργασιών στο εσωτερικό του υπολογιστή σας, ακολουθήστε τις οδηγίες που παρατίθενται στην ενότητα **Μετά την εκτέλεση εργασιών στο εσωτερικό του υπολογιστή σας**. Για περισσότερες άριστες πρακτικές σε θέματα ασφάλειας ανατρέξτε στην αρχική σελίδα του ιστοτόπου για τη συμμόρφωση προς τις κανονιστικές διατάξεις στη διεύθυνση [www.dell.com/regulatory\\_compliance](http://www.dell.com/regulatory_compliance).

## Προαπαιτούμενες ενέργειες

1. Αφαιρέστε τη μονάδα οπτικού δίσκου.
2. Αφαιρέστε το κάλυμμα της βάσης.
3. Αφαιρέστε την κάρτα ασύρματης επικοινωνίας.
4. Αφαιρέστε τη διάταξη της οθόνης.
5. Αφαιρέστε τη στεφάνη συγκράτησης της οθόνης.
6. Αφαιρέστε την κάμερα.
7. Αφαιρέστε το πλαίσιο της οθόνης.
8. Αφαιρέστε τους μεντεσέδες της οθόνης.
9. Αφαιρέστε το καλώδιο της οθόνης.

## Διαδικασία

Αφού εκτελέσετε όλα τα παραπάνω βήματα, μένει η διάταξη του καλύμματος της πίσω πλευράς της οθόνης και της κεραίας.

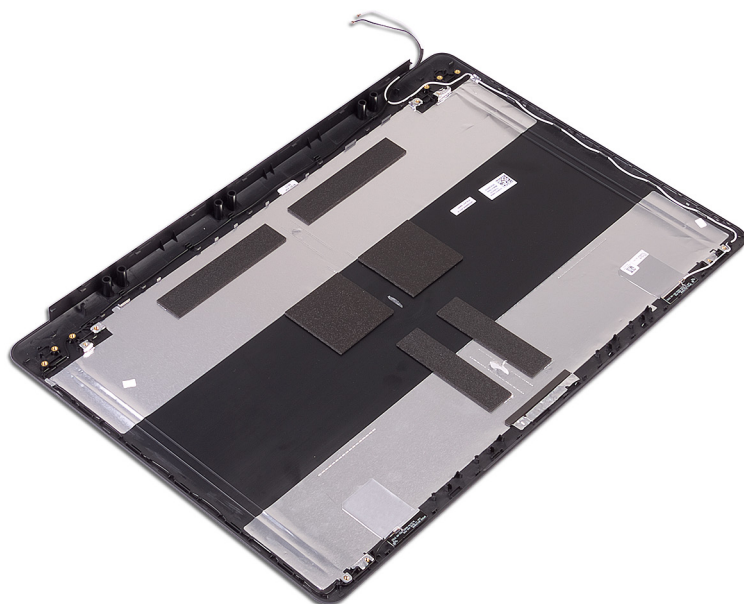

# Επανατοποθέτηση του καλύμματος της πίσω πλευράς της οθόνης και της διάταξης της κεραίας

**ΣΗΜΕΙΩΣΗ:** Διαβάστε τις οδηγίες που παραλάβατε μαζί με τον υπολογιστή σας και αφορούν θέματα ασφάλειας προτού εκτελέσετε οποιαδήποτε εργασία στο εσωτερικό του και ακολουθήστε τα βήματα που παρατίθενται στην ενότητα [Πριν από την εκτέλεση εργασιών στο εσωτερικό του υπολογιστή σας](#). Μετά την εκτέλεση εργασιών στο εσωτερικό του υπολογιστή σας, ακολουθήστε τις οδηγίες που παρατίθενται στην ενότητα [Μετά την εκτέλεση εργασιών στο εσωτερικό του υπολογιστή σας](#). Για περισσότερες άριστες πρακτικές σε θέματα ασφάλειας ανατρέξτε στην αρχική σελίδα του ιστοτόπου για τη συμμόρφωση προς τις κανονιστικές διατάξεις στη διεύθυνση [www.dell.com/regulatory\\_compliance](http://www.dell.com/regulatory_compliance).

## Διαδικασία

Τοποθετήστε τη διάταξη του καλύμματος της πίσω πλευράς της οθόνης και της κεραίας επάνω σε μια καθαρή και επίπεδη επιφάνεια.

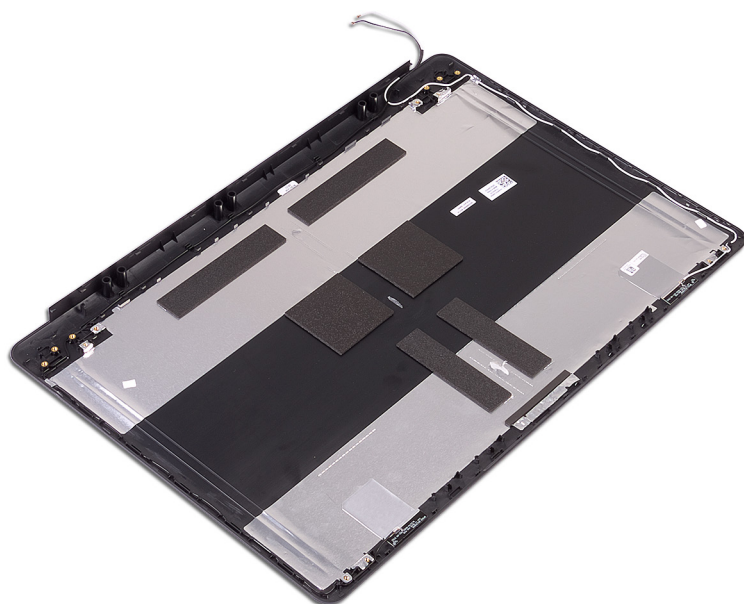

## Μετάπειτα απαιτούμενες ενέργειες

1. Επανατοποθετήστε το καλώδιο της οθόνης.
2. Επανατοποθετήστε τους μεντεσέδες της οθόνης.
3. Επανατοποθετήστε το πλαίσιο της οθόνης.
4. Επανατοποθετήστε την κάμερα.
5. Επανατοποθετήστε τη στεφάνη συγκράτησης της οθόνης.
6. Επανατοποθετήστε τη διάταξη της οθόνης.
7. Επανατοποθετήστε την κάρτα ασύρματης επικοινωνίας.
8. Επανατοποθετήστε το κάλυμμα της βάσης.

9. Επανατοποθετήστε τη μονάδα οπτικού δίσκου.

## Προγράμματα οδήγησης συσκευών

### Βοηθητικό πρόγραμμα εγκατάστασης λογισμικού πλινθιοσυνόλου (chipset) της Intel

Μέσω της επιλογής Device Manager (Διαχείριση Συσκευών) ελέγξτε αν είναι εγκατεστημένο το πρόγραμμα οδήγησης για το πλινθιοσύνολο.

Εγκαταστήστε τις ενημερωμένες εκδόσεις του πλινθιοσυνόλου της Intel από την ιστοσελίδα [www.dell.com/support](http://www.dell.com/support).

### Προγράμματα οδήγησης γραφικών

Μέσω της επιλογής Device Manager (Διαχείριση συσκευών) ελέγξτε αν είναι εγκατεστημένο το πρόγραμμα οδήγησης βίντεο.

Εγκαταστήστε την ενημερωμένη έκδοση του προγράμματος οδήγησης γραφικών από την ιστοσελίδα [www.dell.com/support](http://www.dell.com/support).

### Πρόγραμμα οδήγησης Intel Serial IO

Μέσω της επιλογής Device Manager (Διαχείριση συσκευών) ελέγξτε αν είναι εγκατεστημένο το πρόγραμμα οδήγησης για τη δυνατότητα Intel Serial IO (Ψηφιακή είσοδος/έξοδος της Intel).

Εγκαταστήστε τις ενημερωμένες εκδόσεις του προγράμματος οδήγησης από την ιστοσελίδα [www.dell.com/support](http://www.dell.com/support).

### Πρόγραμμα οδήγησης Intel Trusted Execution Engine Interface

Μέσω της επιλογής Device Manager (Διαχείριση συσκευών) ελέγξτε αν είναι εγκατεστημένο το πρόγραμμα οδήγησης για τη δυνατότητα Intel Trusted Execution Engine Interface (Διεπαφή μηχανής αξιόπιστης εκτέλεσης της Intel).

Εγκαταστήστε την ενημερωμένη έκδοση του προγράμματος οδήγησης από την ιστοσελίδα [www.dell.com/support](http://www.dell.com/support).

### Πρόγραμμα οδήγησης Intel Virtual Button

Μέσω της επιλογής Device Manager (Διαχείριση συσκευών) ελέγξτε αν είναι εγκατεστημένο το πρόγραμμα οδήγησης για τη δυνατότητα Intel Virtual Button (Εικονικό κουμπί της Intel).

Εγκαταστήστε τις ενημερωμένες εκδόσεις του προγράμματος οδήγησης από την ιστοσελίδα [www.dell.com/support](http://www.dell.com/support).

### Προγράμματα οδήγησης Wireless και Bluetooth

Μέσω της επιλογής Device Manager (Διαχείριση Συσκευών) ελέγξτε αν είναι εγκατεστημένο το πρόγραμμα οδήγησης της κάρτας δικτύου.

Εγκαταστήστε τις ενημερωμένες εκδόσεις του προγράμματος οδήγησης από την ιστοσελίδα [www.dell.com/support](http://www.dell.com/support).

Μέσω της επιλογής Device Manager (Διαχείριση Συσκευών) ελέγξτε αν είναι εγκατεστημένο το πρόγραμμα οδήγησης Bluetooth.

Εγκαταστήστε τις ενημερωμένες εκδόσεις του προγράμματος οδήγησης από την ιστοσελίδα [www.dell.com/support](http://www.dell.com/support).

# Ρύθμιση συστήματος

**ΣΗΜΕΙΩΣΗ:** Ανάλογα με τον υπολογιστή και τις εγκατεστημένες συσκευές, μπορεί να μην εμφανίζονται τα στοιχεία που παρατίθενται σε αυτήν την ενότητα.

## Ρύθμιση συστήματος

**ΠΡΟΣΟΧΗ:** Αν δεν έχετε μεγάλη εμπειρία στη χρήση υπολογιστή, μην αλλάξετε τις ρυθμίσεις στο πρόγραμμα ρύθμισης του BIOS. Ορισμένες αλλαγές μπορεί να κάνουν τον υπολογιστή σας να μην λειτουργεί σωστά.

**ΣΗΜΕΙΩΣΗ:** Προτού αλλάξετε τις ρυθμίσεις στο πρόγραμμα ρύθμισης του BIOS, συνιστούμε να σημειώσετε τις πληροφορίες που θα βρείτε στην οθόνη του προγράμματος ρύθμισης του BIOS γιατί θα σας φανούν χρήσιμες στο μέλλον.

Χρησιμοποιήστε το πρόγραμμα ρύθμισης του BIOS για τους εξής σκοπούς:

- Να βρείτε πληροφορίες όσον αφορά το υλικό που είναι εγκατεστημένο στον υπολογιστή σας, π.χ. το μέγεθος της RAM και του σκληρού δίσκου.
- Να αλλάξετε τις πληροφορίες διαμόρφωσης του συστήματος.
- Να ορίσετε ή να αλλάξετε μια επιλογή που επιλέγεται από τον χρήστη, όπως ο κωδικός πρόσβασης χρήστη, ο τύπος του σκληρού δίσκου που είναι εγκατεστημένος και η ενεργοποίηση ή απενεργοποίηση βασικών συσκευών.

## Είσοδος στο πρόγραμμα ρύθμισης του BIOS

1. Ενεργοποιήστε (ή επανεκκινήστε) τον υπολογιστή σας.
2. Στη διάρκεια της διαδικασίας POST, όταν παρουσιαστεί το λογότυπο της DELL, περιμένετε ωςότου εμφανιστεί η προτροπή για την εντολή F2 και ύστερα πιάστε αμέσως το πλήκτρο F2.

**ΣΗΜΕΙΩΣΗ:** Η προτροπή για την εντολή F2 υποδεικνύει ότι το πληκτρολόγιο έχει τεθεί σε λειτουργία. Η εν λόγω προτροπή ενδέχεται να εμφανιστεί πολύ γρήγορα οπότε πρέπει να έχετε το νου σας για να πιάσετε αμέσως το πλήκτρο F2. Αν πιέσετε το πλήκτρο F2 προτού εμφανιστεί η προτροπή, δεν θα ισχύσει η εντολή. Αν περιμένετε πάρα πολλή ώρα και εμφανίζεται το λογότυπο του λειτουργικού συστήματος, συνεχίστε να περιμένετε ωςότου δείτε την επιφάνεια εργασίας. Ύστερα απενεργοποιήστε τον υπολογιστή σας και προσπαθήστε ξανά.

## Πλήκτρα πλοήγησης

**ΣΗΜΕΙΩΣΗ:** Για τις περισσότερες από τις επιλογές στο πρόγραμμα System Setup (Ρύθμιση συστήματος), οι αλλαγές που κάνετε καταγράφονται αλλά δεν τίθενται σε ισχύ αν δεν γίνει επανεκκίνηση του συστήματος.

Πλήκτρα	Πλοήγηση
<b>Βέλος προς τα επάνω</b>	Σας μεταφέρει στο προηγούμενο πεδίο.
<b>Βέλος προς τα κάτω</b>	Σας μεταφέρει στο επόμενο πεδίο.
<b>Enter</b>	Σας επιτρέπει να επιλέξετε τιμή στο επιλεγμένο πεδίο (αν ισχύει κατά περίπτωση) ή να ακολουθήσετε τον σύνδεσμο που θα βρείτε στο πεδίο.
<b>Πλήκτρο διαστήματος</b>	Αναπτύσσει ή συμπύσσει μια αναπτυσσόμενη λίστα, αν ισχύει κατά περίπτωση.
<b>Tab</b>	Σας μεταφέρει στην επόμενη περιοχή εστίασης.

## Πλήκτρα

## Πλοήγηση

 **ΣΗΜΕΙΩΣΗ:** Μόνο για το τυπικό πρόγραμμα περιήγησης σε γραφικά.



**Esc** Πηγαίνει στην προηγούμενη σελίδα μέχρι να εμφανιστεί η κύρια οθόνη. Με το πάτημα που πλήκτρου Esc στην κύρια οθόνη, εμφανίζεται ένα μήνυμα που σας ζητά να αποθηκεύσετε τυχόν μη αποθηκευμένες αλλαγές και γίνεται επανεκκίνηση του συστήματος.

## Ακολουθία εκκίνησης

Η δυνατότητα Boot Sequence (Ακολουθία εκκίνησης) σας επιτρέπει να παρακάμψετε τη σειρά συσκευών εκκίνησης που έχει καθοριστεί μέσω του προγράμματος System Setup (Ρύθμιση συστήματος) και να πραγματοποιήσετε απευθείας εκκίνηση από μια συγκεκριμένη συσκευή (για παράδειγμα, οπτικό δίσκο ή σκληρό δίσκο). Κατά την εκτέλεση του αυτοδιαγνωστικού προγράμματος εκκίνησης (POST), όταν εμφανίζεται το λογότυπο της Dell, μπορείτε να κάνετε τα εξής:

- Να αποκτήσετε πρόσβαση στο πρόγραμμα System Setup (Ρύθμιση συστήματος) πιέζοντας το πλήκτρο F2
- Να εμφανίσετε το μενού εκκίνησης για μία φορά πιέζοντας το πλήκτρο F12

Στο μενού εκκίνησης για μία φορά εμφανίζονται οι συσκευές από τις οποίες μπορεί να γίνει εκκίνηση, συμπεριλαμβανομένης της επιλογής των διαγνωστικών. Οι επιλογές του μενού εκκίνησης είναι:

- Αφαιρούμενος δίσκος (αν υπάρχει)
- STXXXX Drive (Μονάδα δίσκου STXXXX)
  -  **ΣΗΜΕΙΩΣΗ:** Το XXX υποδηλώνει τον αριθμό της μονάδας δίσκου SATA.
- Optical Drive (Οπτικός δίσκος) (αν υπάρχει)
- SATA Hard Drive (Σκληρός δίσκος SATA) (αν υπάρχει)
- Διαγνωστικά
  -  **ΣΗΜΕΙΩΣΗ:** Αν επιλέξετε το στοιχείο **Diagnostics (Διαγνωστικά)**, θα παρουσιαστεί η οθόνη **ePSA diagnostics (Διαγνωστικά βελτιωμένης αξιολόγησης του συστήματος πριν από την εκκίνηση (ePSA))**.

Η οθόνη της ακολουθίας εκκίνησης επίσης παρουσιάζει την επιλογή για πρόσβαση στην οθόνη του προγράμματος System Setup (Ρύθμιση συστήματος).

## Απαλοιφή ρυθμίσεων CMOS

 **ΠΡΟΣΟΧΗ:** Η απαλοιφή των ρυθμίσεων CMOS θα πραγματοποιήσει επαναφορά των ρυθμίσεων του BIOS στον υπολογιστή σας.

1. Αφαιρέστε το **κάλυμμα της βάσης**.
2. Αποσυνδέστε το καλώδιο της μπαταρίας από την πλακέτα συστήματος.
3. Αφαιρέστε την **μπαταρία σε σχήμα νομίσματος**.
4. Περιμένετε ένα λεπτό.
5. Επανατοποθετήστε την **μπαταρία σε σχήμα νομίσματος**.
6. Συνδέστε το καλώδιο της μπαταρίας στην πλακέτα συστήματος.
7. Επανατοποθετήστε το **κάλυμμα της βάσης**.

## Διαγραφή κωδικών πρόσβασης στο BIOS (Ρύθμιση συστήματος) και στο σύστημα

Για να διαγράψετε του κωδικούς πρόσβασης στο σύστημα ή στο BIOS, επικοινωνήστε με την τεχνική υποστήριξη της Dell όπως περιγράφεται στη σελίδα [www.dell.com/contactdell](http://www.dell.com/contactdell).

 **ΣΗΜΕΙΩΣΗ:** Για πληροφορίες σχετικά με την επαναφορά κωδικών πρόσβασης των Windows ή εφαρμογών, ανατρέξτε στα έγγραφα τεκμηρίωσης που συνοδεύουν τα Windows ή την εφαρμογή.

## Αντιμετώπιση προβλημάτων

### Αναβάθμιση του BIOS

Μπορεί να χρειαστεί να αναβαθμίσετε (ενημερώσετε) το BIOS όταν υπάρχει διαθέσιμη μια ενημερωμένη έκδοσή του ή σε περίπτωση αντικατάστασης της πλακέτας συστήματος.

Ακολουθήστε τα παρακάτω βήματα για να ενημερώσετε το BIOS:

1. Ενεργοποιήστε τον υπολογιστή σας.
2. Επισκεφτείτε την ιστοσελίδα [www.dell.com/support](http://www.dell.com/support).
3. Κάντε κλικ στην επιλογή **Product support (Υποστήριξη προϊόντων)**, πληκτρολογήστε την ετικέτα εξυπηρέτησης του υπολογιστή σας και ύστερα κάντε κλικ στην επιλογή **Submit (Υποβολή)**.  
 **ΣΗΜΕΙΩΣΗ:** Αν δεν έχετε την ετικέτα εξυπηρέτησης, χρησιμοποιήστε τη δυνατότητα αυτόματης ανίχνευσης ή περιηγηθείτε στα μοντέλα για να βρείτε το μοντέλο του υπολογιστή σας.
4. Κάντε κλικ στις επιλογές **Drivers & downloads > Find it myself** (Προγράμματα οδήγησης & στοιχεία λήψης > Θα το βρω μόνος/-η μου).
5. Επιλέξτε το λειτουργικό σύστημα που έχετε εγκατεστημένο στον υπολογιστή σας.
6. Προχωρήστε προς τα κάτω στη σελίδα με κύλιση και αναπτύξτε την επιλογή **BIOS**.
7. Κάντε κλικ στην επιλογή **Download (Λήψη)** ώστε να προχωρήσετε στη λήψη της πιο πρόσφατα ενημερωμένης έκδοσης του BIOS για τον υπολογιστή σας.
8. Αφού ολοκληρωθεί η λήψη, πλοηγηθείτε ως τον φάκελο όπου αποθηκεύσατε το αρχείο της ενημερωμένης έκδοσης του BIOS.
9. Κάντε διπλό κλικ στο εικονίδιο του αρχείου της ενημερωμένης έκδοσης του BIOS και ακολουθήστε τις οδηγίες που θα παρουσιαστούν στην οθόνη.

### Ενημέρωση του BIOS (κλειδί USB)

1. Ακολουθήστε τη διαδικασία από το βήμα 1 έως το βήμα 7 στην ενότητα «[Ενημέρωση του BIOS](#)» για να λάβετε την τελευταία έκδοση για το αρχείο προγράμματος ρύθμισης του BIOS.
2. Δημιουργήστε μια μονάδα USB με δυνατότητα εκκίνησης. Για περισσότερες πληροφορίες, ανατρέξτε στο άρθρο [SLN143196](#) της γνωσιακής βάσης στη διεύθυνση [www.dell.com/support](http://www.dell.com/support).
3. Αντιγράψτε το αρχείο του προγράμματος ρύθμισης του BIOS στη μονάδα USB με δυνατότητα εκκίνησης.
4. Συνδέστε τη μονάδα USB με δυνατότητα εκκίνησης στον υπολογιστή που χρειάζεται ενημέρωση του BIOS.
5. Επανεκκινήστε τον υπολογιστή και πατήστε το πλήκτρο **F12** όταν εμφανιστεί στην οθόνη το λογότυπο της Dell.
6. Κάντε εκκίνηση από τη μονάδα USB μέσω του **μενού εκκίνησης μίας φορές**.
7. Πληκτρολογήστε το όνομα αρχείου του προγράμματος ρύθμισης του BIOS και πατήστε **Enter**.
8. Εμφανίζεται το **Βοηθητικό πρόγραμμα ενημέρωσης του BIOS**. Ακολουθήστε τις οδηγίες που εμφανίζονται στην οθόνη για να ολοκληρώσετε την ενημέρωση του BIOS.

# Διαγνωστικά βελτιωμένης αξιολόγησης του συστήματος πριν από την εκκίνηση (Enhanced Pre-Boot System Assessment (ePSA))

**ΠΡΟΣΟΧΗ:** Χρησιμοποιήστε τον διαγνωστικό έλεγχο ePSA, για να ελέγξετε μόνο τον υπολογιστή σας. Η χρήση του συγκεκριμένου προγράμματος με άλλους υπολογιστές ενδέχεται να προκαλέσει μη έγκυρα αποτελέσματα ή μηνύματα σφάλματος.

Ο διαγνωστικός έλεγχος ePSA (γνωστός και ως διαγνωστικός έλεγχος συστήματος) εκτελεί έναν ολοκληρωμένο έλεγχο του υλικού. Ο διαγνωστικός έλεγχος ePSA είναι ενσωματωμένος στο BIOS και εκκινείται εσωτερικά από το BIOS. Ο ενσωματωμένος διαγνωστικός έλεγχος του συστήματος παρέχει ένα σύνολο επιλογών για συγκεκριμένες συσκευές ή ομάδες συσκευών, οι οποίες σας επιτρέπουν να κάνετε τα εξής:

- Εκτέλεση δοκιμών αυτόματα ή με διαδραστικό τρόπο
- Επανάληψη δοκιμών
- Παρουσίαση ή αποθήκευση αποτελεσμάτων δοκιμών
- Εκτέλεση λεπτομερών δοκιμών για την εισαγωγή πρόσθετων επιλογών δοκιμών ώστε να παρέχονται πρόσθετες πληροφορίες για τις συσκευές που έχουν αποτύχει
- Προβολή μηνυμάτων κατάστασης που σας ενημερώνουν αν οι δοκιμές έχουν ολοκληρωθεί με επιτυχία
- Προβολή μηνυμάτων σφαλμάτων που σας ενημερώνουν για προβλήματα που προέκυψαν κατά τη διεξαγωγή των δοκιμών

**ΣΗΜΕΙΩΣΗ:** Σε ορισμένους ελέγχους για συγκεκριμένες συσκευές απαιτείται παρέμβαση του χρήστη. Φροντίστε να είστε πάντα μπροστά στον υπολογιστή όταν εκτελούνται οι διαγνωστικοί έλεγχοι.

## Εκτέλεση των διαγνωστικών ePSA

1. Ενεργοποιήστε τον υπολογιστή σας.
2. Κατά την εκκίνηση του υπολογιστή, πιέστε το πλήκτρο F12 μόλις εμφανιστεί το λογότυπο της Dell.
3. Στην οθόνη του μενού εκκίνησης επιλέξτε τη δυνατότητα **Diagnostics (Διαγνωστικά)**.
4. Κάντε κλικ στο βέλος στην κάτω αριστερή γωνία. Εμφανίζεται η αρχική σελίδα των διαγνωστικών.
5. Κάντε κλικ στο βέλος στην κάτω δεξιά γωνία για να μεταβείτε στη λίστα της σελίδας. Τα στοιχεία που έχουν ανιχνευτεί παρατίθενται σε λίστα.
6. Για να εκτελέσετε διαγνωστική δοκιμή σε κάποια συγκεκριμένη συσκευή πιέστε το πλήκτρο Esc και για να διακόψετε τη διαγνωστική δοκιμή κάντε κλικ στην επιλογή **Yes (Ναι)**.
7. Επιλέξτε τη συσκευή από το αριστερό τμήμα του παραθύρου και κάντε κλικ στην επιλογή **Run Tests (Εκτέλεση δοκιμών)**.
8. Αν υπάρξουν προβλήματα, παρουσιάζονται κωδικοί σφαλμάτων. Σημειώστε τον κωδικό του κάθε σφάλματος και τον αριθμό επικύρωσης και επικοινωνήστε με την Dell.

## Διαγνωστικές λυχνίες συστήματος

### Λυχνία κατάστασης μπαταρίας

Υποδεικνύει την κατάσταση της τροφοδοσίας και της φόρτισης της μπαταρίας.

**Συνεχώς αναμμένη σε λευκό χρώμα** — Ο προσαρμογέας ισχύος είναι συνδεδεμένος και η φόρτιση της μπαταρίας είναι πάνω από το 5%.

**Αναμμένη σε κεχριμπαρένιο χρώμα** — Ο υπολογιστής τροφοδοτείται με ρεύμα από την μπαταρία και η φόρτιση της μπαταρίας είναι κάτω από το 5%.

### Σβηστή

- Ο προσαρμογέας ισχύος είναι συνδεδεμένος και η μπαταρία είναι πλήρως φορτισμένη.
- Ο υπολογιστής τροφοδοτείται με ρεύμα από την μπαταρία και η φόρτιση της μπαταρίας είναι κάτω από το 5%.
- Ο υπολογιστής είναι σε κατάσταση αναστολής λειτουργίας ή αδρανοποίησης ή είναι απενεργοποιημένος.

Η λυχνία τροφοδοσίας και κατάστασης της μπαταρίας αναβοσβήνει σε κεχριμπαρένιο χρώμα και ταυτόχρονα ακούγονται κωδικοί ηχητικού σήματος που υποδεικνύουν αποτυχίες.

Για παράδειγμα, η λυχνία τροφοδοσίας και κατάστασης της μπαταρίας αναβοσβήνει δύο φορές σε κεκριμπαρένιο χρώμα, ακολουθεί μια παύση και ύστερα αναβοσβήνει τρεις φορές σε λευκό χρώμα και ακολουθεί μια παύση. Αυτό το μοτίβο 2,3 συνεχίζεται ως την απενεργοποίηση του υπολογιστή και υποδεικνύει ότι δεν ανιχνεύτηκε μνήμη ή RAM.

Ο πίνακας που ακολουθεί δείχνει τα διάφορα μοτίβα συμπεριφοράς της λυχνίας τροφοδοσίας και κατάστασης της μπαταρίας και τα προβλήματα που αφορούν.

### Πίνακας 3. Κωδικοί λυχνιών LED

Κωδικοί διαγνωστικής λυχνίας	Περιγραφή προβλήματος
2,1	Αποτυχία επεξεργαστή
2,2	Πλακέτα συστήματος: αποτυχία BIOS ή ROM (μνήμη μόνο για ανάγνωση)
2,3	Δεν εντοπίστηκε μνήμη ή RAM (μνήμη τυχαίας προσπέλασης)
2,4	Αποτυχία μνήμης ή RAM (μνήμη τυχαίας προσπέλασης)
2,5	Μη έγκυρη εγκατεστημένη μνήμη
2,6	Σφάλμα πλακέτας συστήματος ή πλινθιοσυνόλου (chipset)
2,7	Αποτυχία οθόνης
3,1	Βλάβη μπαταρίας σε σχήμα νομίσματος
3,2	Αποτυχία κάρτας PCI, γραφικών / πλινθίου (chip)
3,3	Το είδωλο αποκατάστασης δεν βρέθηκε.
3,4	Το είδωλο αποκατάστασης βρέθηκε, αλλά δεν είναι έγκυρο.
3,5	Αποτυχία γραμμής τροφοδοσίας
3,6	Ατελής ενημέρωση BIOS συστήματος
3,7	Σφάλμα του Management Engine (ME)

**Λυχνία κατάστασης κάμερας:** Υποδεικνύει αν χρησιμοποιείται η κάμερα.

- Συνεχώς αναμμένη σε λευκό χρώμα — Η κάμερα χρησιμοποιείται.
- Σβηστή — Η κάμερα δεν χρησιμοποιείται.

**Λυχνία κατάστασης κουμπιού Caps Lock:** Υποδεικνύει αν είναι δραστηριοποιημένη ή αδρανοποιημένη η δυνατότητα Caps Lock (Κλειδίωμα κεφαλαίων).

- Συνεχώς αναμμένη σε λευκό χρώμα — Η δυνατότητα Caps Lock (Κλειδίωμα κεφαλαίων) είναι δραστηριοποιημένη.
- Σβηστή — Η δυνατότητα Caps Lock (Κλειδίωμα κεφαλαίων) είναι αδρανοποιημένη.

## Απενεργοποίηση και ενεργοποίηση του Wi-Fi

Εάν δεν είναι δυνατή η πρόσβαση του υπολογιστή σας στο Internet εξαιτίας προβλημάτων συνδεσιμότητας του Wi-Fi, μπορείτε να εκτελέσετε μια διαδικασία απενεργοποίησης και ενεργοποίησης του Wi-Fi. Η παρακάτω διαδικασία παρέχει οδηγίες για τον τρόπο διεξαγωγής της απενεργοποίησης και ενεργοποίησης του Wi-Fi:

**ΣΗΜΕΙΩΣΗ:** Ορισμένοι ISP (Πάροχοι υπηρεσιών Internet) παρέχουν μια συσκευή συνδυασμένης λειτουργίας μόντεμ/δρομολογητή.

1. Απενεργοποιήστε τον υπολογιστή σας.
2. Απενεργοποιήστε το μόντεμ.
3. Απενεργοποιήστε τον ασύρματο δρομολογητή.
4. Περιμένετε 30 δευτερόλεπτα.
5. Ενεργοποιήστε τον ασύρματο δρομολογητή.
6. Ενεργοποιήστε το μόντεμ.
7. Ενεργοποιήστε τον υπολογιστή σας.

# Αποδέσμευση στατικού ηλεκτρισμού

Στατικός ηλεκτρισμός είναι ο υπολειπόμενος στατικός ηλεκτρισμός που παραμένει στον υπολογιστή ακόμα και αφού έχει απενεργοποιηθεί και η μπαταρία έχει αφαιρεθεί. Η παρακάτω διαδικασία παρέχει οδηγίες για τον τρόπο διεξαγωγής της αποδέσμευσης του στατικού ηλεκτρισμού:



1. Απενεργοποιήστε τον υπολογιστή σας.
2. Αποσυνδέστε τον προσαρμογέα ισχύος από τον υπολογιστή σας.
3. Πιέστε παρατεταμένα το κουμπί λειτουργίας επί 15 δευτερόλεπτα για να εκκενωθεί ο στατικός ηλεκτρισμός.
4. Συνδέστε τον προσαρμογέα ισχύος στον υπολογιστή σας.
5. Ενεργοποιήστε τον υπολογιστή σας.

# Λήψη βοήθειας και επικοινωνία με την Dell

## Πόροι αυτοβοήθειας

Μπορείτε να βρείτε πληροφορίες και βοήθεια για τα προϊόντα και τις υπηρεσίες της Dell χρησιμοποιώντας τους εξής πόρους αυτοβοήθειας:

**Πίνακας 4. Πόροι αυτοβοήθειας**

Πόροι αυτοβοήθειας	Θέση πόρου
Πληροφορίες για προϊόντα και υπηρεσίες της Dell	<a href="http://www.dell.com">www.dell.com</a>
Εφαρμογή My Dell	
Συμβουλές	
Επικοινωνία με την Υποστήριξη	Στο πεδίο αναζήτησης στα Windows πληκτρολογήστε τη φράση <b>Contact Support</b> (Επικοινωνία με την Υποστήριξη) και πιάστε το πλήκτρο <b>Enter</b> .
Διαδικτυακή βοήθεια για το λειτουργικό σύστημα	<a href="http://www.dell.com/support/windows">www.dell.com/support/windows</a>
Πληροφορίες για την αντιμετώπιση προβλημάτων, εγχειρίδια χρήστη, οδηγίες ρύθμισης, προδιαγραφές προϊόντων, ιστολόγια τεχνικής βοήθειας, προγράμματα οδήγησης, ενημερωμένες εκδόσεις λογισμικό και ούτω καθεξής.	<a href="http://www.dell.com/support">www.dell.com/support</a> .
Άρθρα από τη γνωσιακή βάση της Dell για ποικιλία θεμάτων σχετικά με υπολογιστές.	<ol style="list-style-type: none"> <li>1. Επισκεφτείτε την ιστοσελίδα <a href="http://www.dell.com/support">www.dell.com/support</a>.</li> <li>2. Πληκτρολογήστε το θέμα ή τη λέξη-κλειδί στο πλαίσιο <b>Search (Αναζήτηση)</b>.</li> <li>3. Κάντε κλικ στο κουμπί <b>Search (Αναζήτηση)</b> για να ανακτήσετε τα σχετικά άρθρα.</li> </ol>
<p>Μάθετε τις εξής πληροφορίες για το προϊόν σας:</p> <ul style="list-style-type: none"> <li>• Προδιαγραφές προϊόντος</li> <li>• Λειτουργικό σύστημα</li> <li>• Ρύθμιση και χρήση του προϊόντος σας</li> <li>• Αντίγραφα ασφαλείας δεδομένων</li> <li>• Αντιμετώπιση προβλημάτων και διαγνωστικοί έλεγχοι</li> <li>• Επαναφορά εργοστασιακών ρυθμίσεων και συστήματος</li> <li>• Πληροφορίες BIOS</li> </ul>	<p>Ανατρέξτε στην ενότητα <i>Me and My Dell</i> (Εγώ και η Dell μου) στην ιστοσελίδα <a href="http://www.dell.com/support/manuals">www.dell.com/support/manuals</a>.</p> <p>Για να βρείτε την ενότητα <i>Me and My Dell</i> (Εγώ και η Dell μου) τη σχετική για το προϊόν σας, ταυτοποιήστε το προϊόν σας με έναν από τους παρακάτω τρόπους:</p> <ul style="list-style-type: none"> <li>• Επιλέξτε <b>Detect Product</b> (Εντοπισμός προϊόντος).</li> <li>• Εντοπίστε το προϊόν σας από το αναπτυσσόμενο μενού με τίτλο <b>View Products</b> (Προβολή προϊόντων).</li> <li>• Εισαγάγετε το <b>Service Tag number</b> (Αριθμός ετικέτας εξυπηρέτησης) ή το <b>Product ID</b> (Αναγνωριστικό προϊόντος) στη γραμμή αναζήτησης.</li> </ul>

## Επικοινωνία με την Dell

Αν θέλετε να επικοινωνήσετε με την Dell για θέματα πωλήσεων, τεχνικής υποστήριξης ή εξυπηρέτησης πελατών, ανατρέξτε στην ιστοσελίδα [www.dell.com/contactdell](http://www.dell.com/contactdell).

- ① **ΣΗΜΕΙΩΣΗ:** Η διαθεσιμότητα διαφέρει ανά χώρα/περιοχή και προϊόν, και ορισμένες υπηρεσίες μπορεί να μην είναι διαθέσιμες στη χώρα/περιοχή σας.
- ① **ΣΗΜΕΙΩΣΗ:** Αν δεν έχετε ενεργή σύνδεση στο Ίντερνετ, μπορείτε να βρείτε τα στοιχεία επικοινωνίας στο τιμολόγιο αγοράς, στο δελτίο αποστολής, στον λογαριασμό σας ή στον κατάλογο προϊόντων της Dell.