

# Inspiron 3782

## Servicemanual



## Bemærk, forsigtig og advarsel

 **BEMÆRK:** En NOTE angiver vigtige oplysninger, som hjælper dig med at bruge computeren bedre.

 **FORSIGTIG:** **FORSIGTIG** angiver enten en mulig beskadigelse af hardware eller tab af data, og oplyser dig om, hvordan du kan undgå dette problem.

 **ADVARSEL:** **ADVARSEL** angiver risiko for tingskade, legemsbeskadigelse eller død.

# Indholdsfortegnelse

<b>Kapitel 1: Før du udfører arbejde på computerens indvendige dele.....</b>	<b>9</b>
Før du starter.....	9
<b>Kapitel 2: Efter du har udført arbejde på computerens indvendige dele.....</b>	<b>10</b>
<b>Kapitel 3: Sikkerhedsinstruktioner.....</b>	<b>11</b>
Beskyttelse mod elektrostatisk afladning (ESD).....	11
ESD-feltserviceudstyr.....	12
Transport af følsomme komponenter.....	13
<b>Kapitel 4: Anbefalet værktøj.....</b>	<b>14</b>
<b>Kapitel 5: Liste over skruer.....</b>	<b>15</b>
<b>Kapitel 6: Fjernelse af det optiske drev.....</b>	<b>17</b>
Procedure.....	17
<b>Kapitel 7: Genmontering af det optiske drev.....</b>	<b>19</b>
Procedure.....	19
<b>Kapitel 8: Fjernelse af bunddækslet.....</b>	<b>21</b>
Forudsætninger.....	21
Procedure.....	21
<b>Kapitel 9: Sådan genmonteres bunddækslet.....</b>	<b>23</b>
Procedure.....	23
Efterfølgende forudsætninger.....	24
<b>Kapitel 10: Fjernelse af batteriet.....</b>	<b>25</b>
Forholdsregler for litium-ion-batteri.....	25
Forudsætninger.....	25
Procedure.....	25
<b>Kapitel 11: Sådan genmonteres batteriet.....</b>	<b>27</b>
Forholdsregler for litium-ion-batteri.....	27
Procedure.....	27
Efterfølgende forudsætninger.....	28
<b>Kapitel 12: Fjernelse af hukommelsesmodulerne.....</b>	<b>29</b>
Forudsætninger.....	29
Procedure.....	29
<b>Kapitel 13: Genmontering af hukommelsesmodulerne.....</b>	<b>30</b>

Procedure.....	30
Efterfølgende forudsætninger.....	30
<b>Kapitel 14: Fjernelse af trådløs-kortet.....</b>	<b>31</b>
Forudsætninger.....	31
Procedure.....	31
<b>Kapitel 15: Genmontering af trådløs-kortet.....</b>	<b>33</b>
Procedure.....	33
Efterfølgende forudsætninger.....	33
<b>Kapitel 16: Sådan fjernes det optiske drevs stikkort.....</b>	<b>34</b>
Forudsætninger.....	34
Procedure.....	34
<b>Kapitel 17: Sådan genmonteres det optiske drevs stikkort.....</b>	<b>35</b>
Procedure.....	35
Efterfølgende forudsætninger.....	35
<b>Kapitel 18: Sådan fjernes møntcellebatteriet.....</b>	<b>36</b>
Forudsætninger.....	36
Procedure.....	36
<b>Kapitel 19: Genmontering af møntcellebatteriet.....</b>	<b>37</b>
Procedure.....	37
Efterfølgende forudsætninger.....	37
<b>Kapitel 20: Fjernelse af solid-state-drevet.....</b>	<b>38</b>
Forudsætninger.....	38
Procedure.....	38
<b>Kapitel 21: Genmontering af solid-state-drevet.....</b>	<b>40</b>
Procedure.....	40
Efterfølgende forudsætninger.....	40
<b>Kapitel 22: Fjernelse harddisken.....</b>	<b>41</b>
Forudsætninger.....	41
Procedure.....	41
<b>Kapitel 23: Sådan genmonteres harddisken.....</b>	<b>43</b>
Procedure.....	43
Efterfølgende forudsætninger.....	44
<b>Kapitel 24: Sådan fjernes berøringspladen.....</b>	<b>45</b>
Forudsætninger.....	45
Procedure.....	45
<b>Kapitel 25: Genmontering af berøringspladen.....</b>	<b>47</b>

Procedure.....	47
Efterfølgende forudsætninger.....	48
<b>Kapitel 26: Sådan fjernes højttalerne.....</b>	<b>49</b>
Forudsætninger.....	49
Procedure.....	49
<b>Kapitel 27: Sådan genmonteres højttalerne.....</b>	<b>50</b>
Procedure.....	50
Efterfølgende forudsætninger.....	50
<b>Kapitel 28: Fjernelse af kølelegemet.....</b>	<b>51</b>
Forudsætninger.....	51
Procedure.....	51
<b>Kapitel 29: Genmontering af kølelegemet.....</b>	<b>52</b>
Procedure.....	52
Efterfølgende forudsætninger.....	52
<b>Kapitel 30: Fjernelse strømadapterporten.....</b>	<b>53</b>
Sådan fjernes skærmmodulet.....	53
Forudsætninger.....	53
Procedure.....	53
Procedure.....	55
<b>Kapitel 31: Sådan genmonteres strømadapterporten.....</b>	<b>57</b>
Procedure.....	57
Sådan genmonteres skærmmodulet.....	57
Procedure.....	57
Efterfølgende forudsætninger.....	59
<b>Kapitel 32: Sådan fjernes skærmmodulet.....</b>	<b>60</b>
Forudsætninger.....	60
Procedure.....	60
<b>Kapitel 33: Sådan genmonteres skærmmodulet.....</b>	<b>63</b>
Procedure.....	63
Efterfølgende forudsætninger.....	64
<b>Kapitel 34: Sådan fjernes I/O-kortet.....</b>	<b>65</b>
Forudsætninger.....	65
Procedure.....	65
<b>Kapitel 35: Sådan genmonteres I/O-kortet.....</b>	<b>66</b>
Procedure.....	66
Efterfølgende forudsætninger.....	66
<b>Kapitel 36: Sådan fjernes strømknappkortet.....</b>	<b>67</b>

Forudsætninger.....	67
Procedure.....	67
<b>Kapitel 37: Sådan genmonteres strømknappkortet.....</b>	<b>69</b>
Procedure.....	69
Efterfølgende forudsætninger.....	70
<b>Kapitel 38: Fjernelse af systemkortet.....</b>	<b>71</b>
Forudsætninger.....	71
<b>Kapitel 39: Genmontering af systemkortet.....</b>	<b>72</b>
Procedure.....	72
Efterfølgende forudsætninger.....	73
Indtastning af servicekoden i BIOS-installationsprogrammet.....	74
<b>Kapitel 40: Sådan fjernes strømknappen med fingeraftryklæser.....</b>	<b>75</b>
Forudsætninger.....	75
Procedure.....	75
<b>Kapitel 41: Genmontering af tænd/sluk-knap med fingeraftryklæser.....</b>	<b>77</b>
Procedure.....	77
Efterfølgende forudsætninger.....	77
<b>Kapitel 42: Sådan fjernes håndledsstøtten og tastaturmodulet.....</b>	<b>78</b>
Forudsætninger.....	78
Procedure.....	78
<b>Kapitel 43: Sådan genmonteres håndledsstøtten og tastaturmodulet.....</b>	<b>80</b>
Procedure.....	80
Efterfølgende forudsætninger.....	80
<b>Kapitel 44: Sådan fjernes skærmfacetten.....</b>	<b>82</b>
Forudsætninger.....	82
Procedure.....	82
<b>Kapitel 45: Sådan genmonteres skærmfacetten.....</b>	<b>83</b>
Procedure.....	83
Efterfølgende forudsætninger.....	83
<b>Kapitel 46: Sådan fjernes kameraet.....</b>	<b>84</b>
Forudsætninger.....	84
Procedure.....	84
<b>Kapitel 47: Genplacering af kameraet.....</b>	<b>85</b>
Procedure.....	85
Efterfølgende forudsætninger.....	85
<b>Kapitel 48: Sådan fjernes skærmpanelet.....</b>	<b>86</b>

Forudsætninger.....	86
Procedure.....	86
<b>Kapitel 49: Genmontering skærmpanelet.....</b>	<b>88</b>
Procedure.....	88
Efterfølgende forudsætninger.....	89
<b>Kapitel 50: Sådan fjernes skærmhængslerne.....</b>	<b>90</b>
Forudsætninger.....	90
Procedure.....	90
<b>Kapitel 51: Sådan genmonteres skærmhængslerne.....</b>	<b>91</b>
Procedure.....	91
Efterfølgende forudsætninger.....	91
<b>Kapitel 52: Sådan fjernes skærmkablet.....</b>	<b>92</b>
Forudsætninger.....	92
Procedure.....	92
<b>Kapitel 53: Genmontering af skærmkablet.....</b>	<b>93</b>
Procedure.....	93
Efterfølgende forudsætninger.....	93
<b>Kapitel 54: Fjernelse af skærmens bagdæksel og antennemodulet.....</b>	<b>94</b>
Forudsætninger.....	94
Procedure.....	94
<b>Kapitel 55: Genmontering af skærmens bagdæksel og antennemodulet.....</b>	<b>95</b>
Procedure.....	95
Efterfølgende forudsætninger.....	95
<b>Kapitel 56: Enhedsdrivere.....</b>	<b>96</b>
Installationshjælpeprogram til Intel chipsæt.....	96
Video-drivere.....	96
Intel seriel I/O-driver.....	96
Grænseflade for Intel Trusted Execution Engine.....	96
Intel virtuel knap-driver.....	96
Wi-Fi- og Bluetooth-drivere.....	96
<b>Kapitel 57: Systemopsætning.....</b>	<b>97</b>
Systemopsætning.....	97
Sådan åbnes BIOS-installationsprogrammet.....	97
Navigationstaster.....	97
Boot Sequence.....	98
Rydning af CMOS-indstillinger.....	98
Rydning af BIOS (systemopsætning) og systemadgangskoder.....	98
<b>Kapitel 58: Fejlfinding.....</b>	<b>99</b>

Sådan opdateres BIOS'en.....	99
Inddækning BIOS (USB-nøgle).....	99
ePSA-diagnosticering (Enhanced Pre-Boot System Assessment).....	99
Sådan køres ePSA-diagnosticeringen.....	100
Systemdiagnosticeringsindikatorer.....	100
Wi-Fi-strømcyklus.....	101
Frigørelse af overskudsstrøm.....	101

**Kapitel 59: Rekvirere hjælp og kontakte Dell.....102**

# Før du udfører arbejde på computerens indvendige dele

 **BEMÆRK:** Billederne i dette dokument kan afvige fra din computer afhængigt af den bestilte konfiguration.

## Før du starter

1. Gem og luk alle åbne filer, og luk alle åbne programmer.
2. Sluk computeren. Klik på **Start**  **Tænd/sluk Luk computeren.**

 **BEMÆRK:** Hvis du bruger et andet operativsystem, se i dokumentationen for dit operativsystem for vejledning ved nedlukning.
3. Tag stikkene til computeren og alle tilsluttede enheder ud af stikkontakterne.
4. Frakobl alle tilsluttede netværksenheder og perifert udstyr så som tastatur, mus og skærm fra computeren.
5. Fjern alle mediekort og optiske diske fra computeren, hvis relevant.

## Efter du har udført arbejde på computerens indvendige dele

 **FORSIGTIG:** Det kan beskadige computeren alvorligt at efterlade bortkomne eller løse skruer inde i computeren.

1. Genmonter alle skruer, og sørg for, at der ikke findes nogen løse skruer inde i computeren.
2. Tilslut alle eksterne enheder, perifert udstyr eller kabler, som du fjernede, før du begyndte at arbejde med computeren.
3. Genplacer alle mediekort, diske, eller alle andre dele, som du fjernede, før du begyndte at arbejde med computeren.
4. Tilslut computeren og alle tilsluttede enheder til deres stikkontakter.
5. Tænd computeren.

## Sikkerhedsinstruktioner

Følg sikkerhedsinstruktionerne med henblik på din egen sikkerhed og for at beskytte computeren og arbejdsmiljøet mod mulige skader.

**BEMÆRK:** Før du arbejder med computerens indvendige dele, skal du læse de sikkerhedsinstruktioner, der fulgte med computeren. For flere oplysninger om bedste praksis for sikkerhed, se hjemmesiden Regulatory Compliance på [www.dell.com/regulatory\\_compliance](http://www.dell.com/regulatory_compliance).

**BEMÆRK:** Alle strømkilder frakobles, inden computerens dæksel eller paneler åbnes. Når du er færdig med at arbejde med computerens indre dele, skal du genmontere alle dæksler, paneler og skruer, inden der tilsluttes til en stikkontakt.

**FORSIGTIG:** Undgå, at computeren beskadiges ved at sikre et fladt og rent arbejdsbord.

**FORSIGTIG:** For at undgå at beskadige komponenter og kort, håndter dem ved kanterne og undgå at røre ved ben og kontakter.

**FORSIGTIG:** Du skal kun udføre fejlfinding og reparation som autoriseret eller under vejledning af Dells tekniske team. Skade på grund af servicering, som ikke er godkendt af Dell, er ikke dækket af garantien. Se sikkerhedsinstruktionerne der fulgte med produktet, eller på [www.dell.com/regulatory\\_compliance](http://www.dell.com/regulatory_compliance).

**FORSIGTIG:** Før du rører ved noget inde i computeren, skal du have jordforbindelse ved at røre ved en umalet metaloverflade, som for eksempel metallet på computerens bagside. Mens du arbejder, skal du med jævne mellemrum røre en umalet metaloverflade for på den måde at fjerne statisk elektricitet, der kan skade de interne komponenter.

**FORSIGTIG:** Når du frakobler et kabel, skal du tage fat i dets stik eller dets trækflig og ikke i selve kablet. Nogle kabler har stik med låsetappe eller tommelskruer, som du skal frigøre, før du tager kablet ud. Når kabler frakobles, skal du sikre dig, at de flugter, så benene på stikkene ikke bøjes. Når kabler tilsluttes, skal du sikre dig, at portene og stikkene flugter og sidder rigtigt i forhold til hinanden.

**FORSIGTIG:** Tryk for at skubbe eventuelle installerede kort ud af mediekortlæseren.

## Beskyttelse mod elektrostatisk afladning (ESD)

ESD er til stor bekymring, når du håndterer elektroniske komponenter, især følsomme komponenter som ekspansionskort, processorer, hukommelses-DIMM'er og systemkort. Meget små afladninger kan beskadige kredsløb på måder, som måske ikke er indlysende, såsom intermitterende problemer eller kortere levetid. I kraft med, at industrien råber på lavere strømkrav og øget tæthed, er ESD-beskyttelse af stigende bekymring.

På grund af den øgede tæthed i de halvledere, der anvendes i nyere Dell-produkter, er følsomheden over for statisk skade nu højere end i tidligere Dell-produkter. Af denne grund gælder nogle tidligere godkendte metoder til håndtering af dele ikke længere.

To kendte ESD-skadetyper er nedbrud og intermitterende fejl.

- **Nedbrud** – nedbrud udgør ca. 20 procent af ESD-relaterede fejl. Skaden medfører øjeblikkeligt og fuldstændigt tab af enhedens funktionalitet. Et eksempel på nedbrud er en hukommelses-DIMM, der har fået et statisk chok og straks genererer et "Ingen POST/ Ingen Video"-symptom med en bipkode, der udsendes for manglende eller ikke-funktionel hukommelse.
- **Intermitterende fejl** – Intermitterende fejl udgør ca. 80 procent af ESD-relaterede fejl. Den høje procent af intermitterende fejl betyder, at skader det meste af tiden ikke umiddelbart kan genkendes. DIMM'en får et statisk chok, men spring er kun svækket og frembringer ikke umiddelbart ydre symptomer relateret til skaden. Det kan tage det svækkede spor uger eller måneder at smelte, og i mellemtiden kan det forårsage en nedbrydning af hukommelsesintegritet, intermitterende hukommelsesfejl osv.

Intermitterende (også kaldet latent eller "walking wounded") fejl er den fejltypen, der er vanskeligst at genkende og fejlfinde.

Udfør følgende trin for at forhindre ESD-skade:

- Brug en kablet ESD-håndledsrem, der er korrekt jordet. Brugen af trådløse antistatiske remme er ikke længere tilladt. De giver ikke tilstrækkelig beskyttelse. Det giver ikke tilstrækkelig ESD-beskyttelse af dele med øget følsomhed over for ESD-skade, at du rører ved chassis, inden du håndterer delene.
- Håndter alle statisk følsomme komponenter i et statisk sikkert område. Brug antistatisk gulv- og bordbelægning, hvor det er muligt.

- Når du pakker en statisk følsom komponent ud af emballagen, skal du ikke fjerne komponenten fra det antistatiske emballagemateriale, før du er klar til at installere komponenten. Sørg for at aflade statisk elektricitet fra din krop, inden du åbner det antistatiske emballagemateriale.
- Placer en statisk følsom komponent i en antistatisk beholder eller antistatisk emballage, inden du flytter den.

## ESD-feltserviceudstyr

Det uovervågede feltserviceudstyr er det mest almindeligt anvendte serviceudstyr. Alt feltserviceudstyr består af tre hoveddele: antistatisk måtte, håndledsrem, og bindingstråd.

### Komponenter i ESD-feltserviceudstyr

Komponenterne i ESD-feltserviceudstyret er:

- **Antistatisk måtte** – den antistatiske måtte er afledende, og der kan anbringes dele på den under serviceprocedurer. Når du bruger en antistatisk måtte, skal din håndledsrem sidde tæt, og bindingstråden skal være tilsluttet til måtten og på alle typer blottet metal på det system, der arbejdes på. Når de er korrekt installeret, kan servicedelene fjernes fra ESD-poseden og anbringes direkte på måtten. ESD-følsomme genstande er beskyttet i hånden, på ESD-måtten, i systemet eller i posen.
- **Håndledsrem og bindingstråd** – håndledsremmen og bindingstråden kan enten være direkte forbundet mellem dit håndled og blottet metal på hardwaren, hvis ESD-måtten ikke er påkrævet, eller forbundet til den antistatiske måtte for at beskytte hardware, der anbringes midlertidigt på måtten. Den fysiske forbindelse mellem håndledsremmen og bindingstråden mellem din hud, ESD-måtten og hardwaren kaldes for binding. Brug kun feltserviceudstyr med håndledsrem, måtte og bindingstråd. Brug aldrig trådløse håndledsremme. Vær altid opmærksom på, at de indvendige tråde i en håndledsrem har en tilbøjelighed til at blive beskadiget ved normal slitage og skal kontrolleres regelmæssigt med en håndledsremtester for at undgå utilsigtet beskadigelse af ESD-hardwaren. Det anbefales at teste håndledsremmen og bindingstråden mindst én gang om ugen.
- **ESD-håndledsremtester** – trådene inden i en ESD-rem har en tilbøjelighed til at blive beskadiget over tid. Når du bruger uovervåget udstyr, er det god praksis at teste remmen regelmæssigt forud for hvert serviceopkald og mindst én gang om ugen. En håndledsremtester er den bedste metode til at udføre denne test. Hvis du ikke har din egen håndledsremtester, skal du kontakte dit regionale kontor for at finde ud, af om de har en. Hvis du vil udføre testen, skal du sætte bindingstråden til håndledsremmen ind i testeren, mens den er fastgjort til dit håndled, og trykke på knappen for at teste. En grøn LED-lampe lyser op, hvis testen er gennemført. En rød LED-lampe lyser op, og der lyder en alarm, hvis testen mislykkes.
- **Isolatorelementer** – det er vigtigt at holde ESD-følsomme enheder, såsom foringsrør til kølelegemer, væk fra interne dele, der fungerer som isolatorer og ofte er stærkt ladede.
- **Arbejdsmiljø** – inden der installeres ESD-feltserviceudstyr, skal situationen vurderes hos kunden. For eksempel er der forskel på installation af udstyret i et servermiljø og installation i et miljø med stationære eller bærbare computere. Servere installeres typisk i et rack på et datacenter, mens stationære og bærbare computere typisk anbringes på skriveborde eller i båse på et kontor. Se altid efter et åbent og fladt arbejdsområde uden rod, som er stort nok til at installere ESD-udstyret med ekstra plads til den type system, der repareres. Arbejdsområdet må heller ikke rumme isolatorer, som kan forårsage en ESD-hændelse. I arbejdsområdet skal isolatorer såsom flamingopap og andre plasttyper altid flyttes minimum 12 tommer eller 30 centimeter væk fra følsomme dele, før hardwarekomponenter håndteres fysisk.
- **ESD-emballage** – alle ESD-følsomme enheder skal forsendes og modtages i antistatisk emballage. Antistatiske metalposer foretrækkes. Du skal dog altid returnere den beskadigede del ved hjælp af den samme ESD-pose og emballage, som den nye del ankom i. ESD-poseden skal foldes og lukkes med tape, og der skal bruges al den samme skumemballage fra den originale kasse, som den nye del ankom til. ESD-følsomme enheder må kun fjernes fra en ESD-beskyttet arbejdsflade, og der må aldrig anbringes dele oven på ESD-poseden, da det kun er indersiden af posen, der er afskærmet. Anbring altid dele i hånden, på ESD-måtten, i systemet eller i en antistatisk pose.
- **Transport af følsomme komponenter** – ved transport af ESD-følsomme komponenter såsom reservedele eller dele, der skal returneres til Dell, er det helt afgørende at anbringe disse dele i antistatiske poser, så transporten foregår forsvarligt.

### Oversigt over ESD-beskyttelse

Det anbefales, at alle feltserviceteknikere til enhver tid bruger den traditionelle kablede håndledsrem til ESD-jording og den beskyttende antistatiske måtte, når Dell-produkter serviceres. Det er desuden afgørende, at teknikerne holder følsomme dele adskilt fra alle isolatordele, når der udføres service, og at de bruger antistatiske poser til transport af følsomme komponenter.

# Transport af følsomme komponenter

Ved transport af ESD-følsomme komponenter, som reservedele eller dele, der skal returneres til Dell, er det vigtigt at placere disse dele i antistatiske poser for sikker transport.

## Sådan løftes udstyret

Følg nedenstående retningslinjer, når du løfter tungt udstyr:

 **FORSIGTIG: Løft ikke mere end 50 pund. Få altid hjælp, eller brug en mekanisk løfteanordning.**

1. Få solidt og fast fodfæste. Hold dine fødder let spredte for en stabil base, og peg tæerne udad.
2. Spænd i mavemusklerne. Bugmuskulaturen støtter din ryg, når du løfter, ved at kompensere for belastningen.
3. Løft med dine ben, ikke ryggen.
4. Hold belastningen tæt ind til kroppen. Jo tættere den er på din rygsøjle, jo mindre belaster den ryggen.
5. Hold ryggen ret, både når du løfter, og når du sænker belastningen. Læg ikke din egen kropsvægt til belastningen. Undgå at vride din krop og din ryg.
6. Følg de samme teknikker i omvendt rækkefølge, når du sætter belastningen ned.

## Anbefalet værktøj















Procedurerne i dette dokument kræver eventuelt følgende værktøj:

- Phillips-skruetrækker nr. 1
- Skruetrækker med lige kærve
- Plastiksyl







## Liste over skruer

- BEMÆRK:** Når skruer fjernes fra en komponent, anbefales det at bemærke skruetypen, antallet af skruer, og dernæst igen placere dem i en skrueropsamlingsboks. Dette er for at sikre, at det korrekte antal skruer og den korrekte skruetype gendannes, når komponenten er udskiftet..
- BEMÆRK:** Nogle computere har magnetiske overflader. Sørg for, at skruerne ikke efterlades fastskruet til denne overflade ved udskiftning af en komponent.
- BEMÆRK:** Skruefarven kan variere efter konfigurationen, der er bestilt.

**Tabel 1. Liste over skruer**

Komponent	Fastgjort til	Skruetype	Antal	Billede af skrue
Bunddæksel	Håndfladestøtte og tastaturmodul	M2x2	2	
Bunddæksel	Håndfladestøtte og tastaturmodul	M2x4	1	
Bunddæksel	Håndfladestøtte og tastaturmodul	M2,5x7	7	
Batteri	Håndfladestøtte og tastaturmodul	M2x3	4	
Skærmpanel	Skærmens bagdæksel og antennemodul	M2x2	4	
Harddiskmodul	Håndfladestøtte og tastaturmodul	M2x3	4	
Harddiskbeslag	Harddisk	M3x3	4	
Varme-sink	Håndfladestøtte og tastaturmodul	M2,5x5	2	
Hængsler	Håndfladestøtte og tastaturmodul	M2,5x5	5	
Hængselsbeslag	Skærmens bagdæksel og antennemodul	M2,5x4	8	
Hængselsbeslag	Skærmens bagdæksel og antennemodul	M2x2	2	
I/O-kort	Håndfladestøtte og tastaturmodul	M2x4	1	
Optisk drevbeslag	Optisk drev	M2x3	2	
Optisk drev-tilslutningskort	Håndfladestøtte og tastaturmodul	M2x2 stort hoved	1	

**Table 1. List of screws (continued)**

<b>Komponent</b>	<b>Fastgjort til</b>	<b>Skruetype</b>	<b>Antal</b>	<b>Billede af skrue</b>
Strømadapterport	Håndfladestøtte og tastaturmodul	M2x2	1	
Strømknappkort	Håndfladestøtte og tastaturmodul	M2x3	1	
Tænd/sluk-knap med fingeraftryklæser (valgfrit tilbehør)	Håndfladestøtte og tastaturmodul	M2x2	1	
Solid-state-drev/Intel Optane	Håndfladestøtte og tastaturmodul	M2x2,2	1	
Systemkort	Håndfladestøtte og tastaturmodul	M2x4	1	
Berøringsplade	Håndfladestøtte og tastaturmodul	M2x2	4	
Beslag til trådløs-kort	Systemkort	M2x3	1	

## Fjernelse af det optiske drev

**BEMÆRK:** Før du arbejder med computerens indvendige dele, skal du læse de sikkerhedsinstruktioner, der fulgte med computeren, og følge trinene i [Før du arbejder med computerens indvendige dele](#). Efter du har arbejdet på computerens indvendige dele, følg vejledningen i [Efter du har udført arbejde på computerens indvendige dele](#). For flere oplysninger om bedste praksis for sikkerhed, se hjemmesiden Regulatory Compliance på [www.dell.com/regulatory\\_compliance](http://www.dell.com/regulatory_compliance).

### Procedure

1. Fjern skruen (M2x2), der fastgør det optiske drevmodul til bunddækslet.
2. Ved hjælp af en skruetrækker skubbes det optiske drev igennem det tilhørende slot for at frigøre det optiske drev-modul fra det optiske drev-sæde.
3. Skub det optiske drevmodul ud af den optiske drevbås.

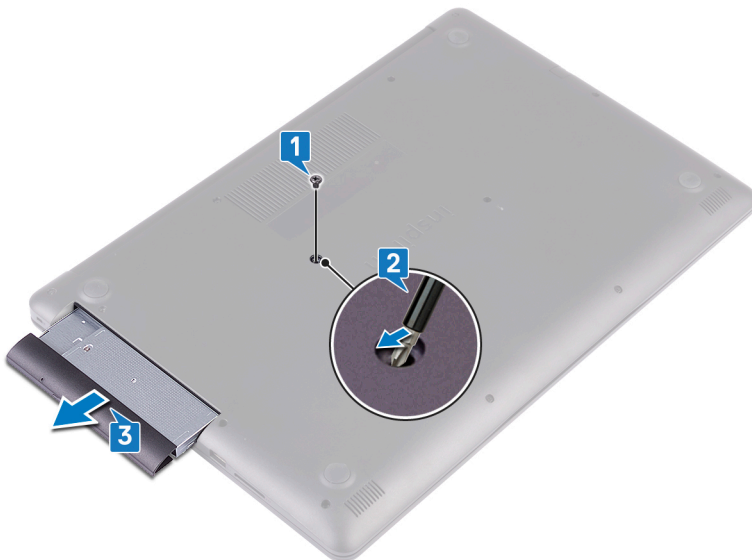

4. Fjern de to skruer (M2x3), som fastgør det optiske drev-beslag på det optiske drev.
5. Fjern beslaget fra det optiske drev.



6. Træk forsigtigt i den optiske drev-ramme, og fjern den fra det optiske drev.



## Genmontering af det optiske drev

**BEMÆRK:** Før du arbejder med computerens indvendige dele, skal du læse de sikkerhedsinstruktioner, der fulgte med computeren, og følge trinene i [Før du arbejder med computerens indvendige dele](#). Efter du har arbejdet på computerens indvendige dele, følg vejledningen i [Efter du har udført arbejde på computerens indvendige dele](#). For flere oplysninger om bedste praksis for sikkerhed, se hjemmesiden Regulatory Compliance på [www.dell.com/regulatory\\_compliance](http://www.dell.com/regulatory_compliance).

### Procedure

1. Afstem tapperne på det optiske drevs ramme med de tilhørende slots på det optiske drev, og klik det optiske drevs ramme på plads.



2. Juster skruehullerne i beslaget til det optiske drev ind med skruehullerne i det optiske drev.
3. Genmonter de to skruer (M2x3), som fastgør det optiske drevbeslag på det optiske drev.



4. Skub det optiske drevmodul ind i den optiske drevbås.
5. Ret skruehullet i det optiske drevbeslag ind efter skruehullet i bunddækslet.
6. Genmonter skruen (M2x2), der fastgør det optiske drevmodul til bunddækslet.



# Fjernelse af bunddækslet

**BEMÆRK:** Før du arbejder med computerens indvendige dele, skal du læse de sikkerhedsinstruktioner, der fulgte med computeren, og følge trinene i [Før du arbejder med computerens indvendige dele](#). Efter du har arbejdet på computerens indvendige dele, følg vejledningen i [Efter du har udført arbejde på computerens indvendige dele](#). For flere oplysninger om bedste praksis for sikkerhed, se hjemmesiden Regulatory Compliance på [www.dell.com/regulatory\\_compliance](http://www.dell.com/regulatory_compliance).

## Forudsætninger

Fjern det [optiske drev](#).

## Procedure

1. Løsn de fire fastgørelsesskruer på bunddækslet.
2. Fjern skrue(r) (M2x4), der fastgør bunddækslet til håndfladestøtten og tastaturmodulet.
3. Fjern skrue(r) (M2x2), der fastgør bunddækslet til håndfladestøtten og tastaturmodulet.
4. Fjern de syv skrue(r) (M2,5x7), der fastgør bunddækslet til håndfladestøtten og tastaturmodulet.

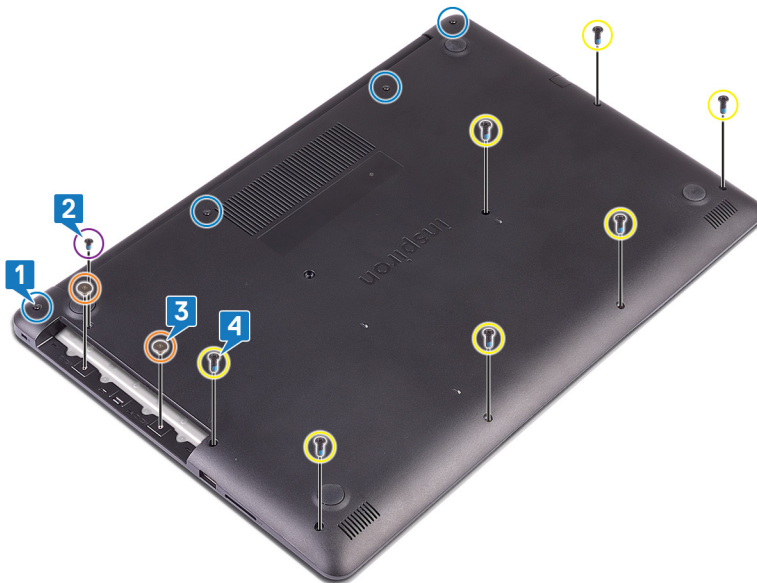

5. Lirk bunddækslet løs med en plastikpen, startende i det øverste venstre hjørne.
6. Løft bunddækslet, i en vinkel, af håndfladestøtten og tastaturmodulet.



**i** **BEMÆRK:** De følgende trin gælder kun, hvis du ønsker at fjerne flere komponenter fra din computer.

7. Frakobl batteriet fra systemkortet.

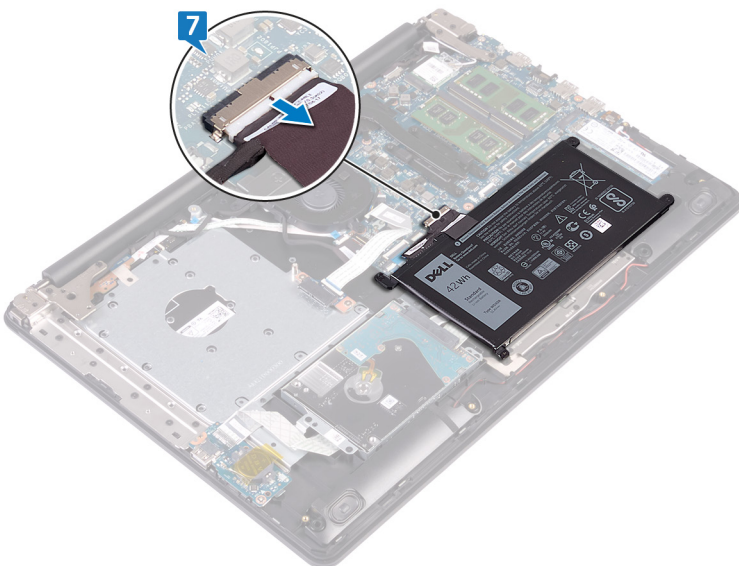

8. Tryk og hold strømknappen nede i 5 sekunder for at jorde computeren og dræne strømmen.

# Sådan genmonteres bunddækslet

**BEMÆRK:** Før du arbejder med computerens indvendige dele, skal du læse de sikkerhedsinstruktioner, der fulgte med computeren, og følge trinene i [Før du arbejder med computerens indvendige dele](#). Efter du har arbejdet på computerens indvendige dele, følg vejledningen i [Efter du har udført arbejde på computerens indvendige dele](#). For flere oplysninger om bedste praksis for sikkerhed, se hjemmesiden Regulatory Compliance på [www.dell.com/regulatory\\_compliance](http://www.dell.com/regulatory_compliance).

## Procedure

1. Tilslut batterikablet til systemkortet, hvis det er relevant.

**FORSIGTIG:** For at undgå skader på strømadapterporten, skal du ikke trykke bunddækslet imod strømadapterporten, når du klikker bunddækslet fast på computerbunden.

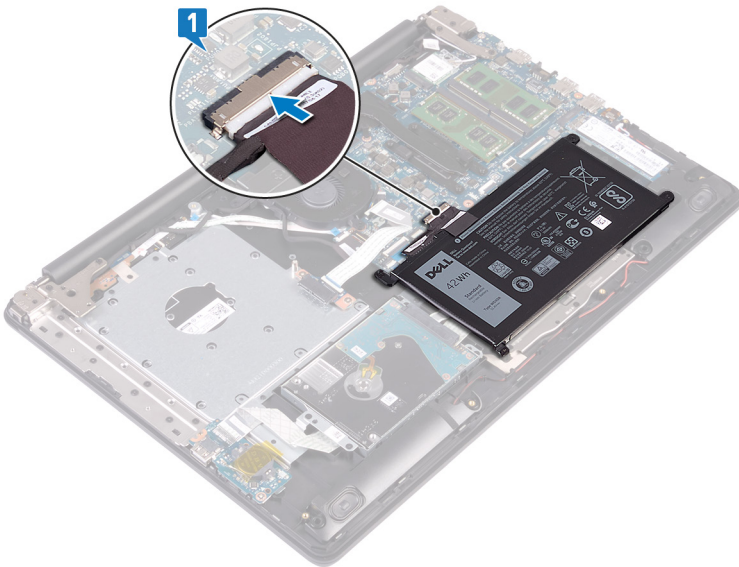

2. Placér bunddækslet på håndfladestøtten og tastaturmodulet, og klik bunddækslet på plads, ved at starte fra strømadapterporten.



3. Fjern de syv skruer (M2,5x7), der fastgør bunddækslet til håndfladestøtten og tastaturmodulet.
4. Fjern de to skruer (M2x2), der fastgør bunddækslet til håndfladestøtten og tastaturmodulet.
5. Fjern skruen (M2x4), der fastgør bunddækslet til håndfladestøtten og tastaturmodulet.
6. Stram de fire skruer, der fastgør bunddækslet til håndfladestøtten og tastaturmodulet.

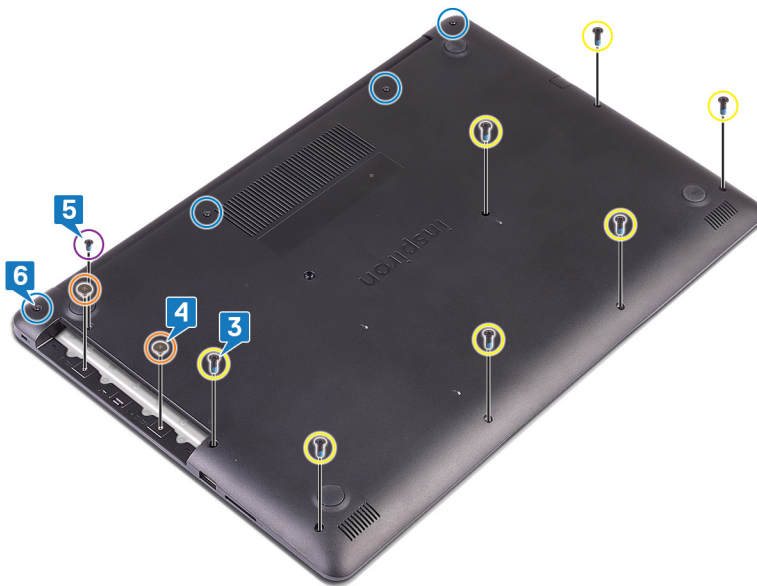

## Efterfølgende forudsætninger

Genmonter det [optiske drev](#).

## Fjernelse af batteriet

**BEMÆRK:** Før du arbejder med computerens indvendige dele, skal du læse de sikkerhedsinstruktioner, der fulgte med computeren, og følge trinene i [Før du arbejder med computerens indvendige dele](#). Efter du har arbejdet på computerens indvendige dele, følg vejledningen i [Efter du har udført arbejde på computerens indvendige dele](#). For flere oplysninger om bedste praksis for sikkerhed, se hjemmesiden Regulatory Compliance på [www.dell.com/regulatory\\_compliance](http://www.dell.com/regulatory_compliance).

### Forholdsregler for litium-ion-batteri

#### ⚠ FORSIGTIG:

- Vær forsigtig, når du håndterer lithium-ion-batterier.
- Aflad batteriet så meget som muligt, inden du fjerner det fra systemet. Dette kan gøres ved at koble vekselstrømsadapteren fra systemet for derved at få opbrugt batteriet.
- Man må ikke knuse, smide, beskadige batteriet eller stikke fremmedlegemer ind i det.
- Udsæt ikke batteriet for høje temperaturer, og skil ikke batteripakker eller celler ad.
- Sæt ikke overfladen af batteriet under tryk.
- Bøj ikke batteriet.
- Brug ikke værktøj af nogen art til at lirke på batteriet.
- Sørg for, at alle skruer under serviceringen af dette produkt ikke forsvinder eller lægges det forkerte sted for at undgå, at batteriet eller andre systemkomponenter får huller eller tager skade.
- Hvis et batteri sidder fast i en enhed på grund af opsvulmning, må du ikke forsøge at fjerne det, da punktering, bøjning eller knusning af et lithium-ion batteri kan være farligt. I et sådan tilfælde skal du tage kontakt, for at få assistance og yderligere instruktioner.
- Hvis batteriet sidder fast inde i din computer på grund af opsvulmning, må du ikke forsøge at fjerne det, da punktering, bøjning eller knusning af et lithium-ion batteri kan være farligt. I et sådant tilfælde skal du kontakte Dells tekniske support for hjælp. Se [www.dell.com/contactdell](http://www.dell.com/contactdell).
- Køb altid originalbatterier fra [www.dell.com](http://www.dell.com) eller via en autoriseret Dell- partner og forhandler.

### Forudsætninger

1. Fjern det [optiske drev](#).
2. Fjern [bunddækslet](#).

### Procedure

**BEMÆRK:** Sørg for, at batterikablet er blevet frakoblet systemet, før den følgende procedure udføres.

1. Fjern de fire skruer (M2x3), der fastgør batteriet til håndfladestøtten og tastaturmodulet.
2. Løft batteriet af håndfladestøtten og tastaturmodulet.



# Sådan genmonteres batteriet

**BEMÆRK:** Før du arbejder med computerens indvendige dele, skal du læse de sikkerhedsinstruktioner, der fulgte med computeren, og følge trinene i [Før du arbejder med computerens indvendige dele](#). Efter du har arbejdet på computerens indvendige dele, følg vejledningen i [Efter du har udført arbejde på computerens indvendige dele](#). For flere oplysninger om bedste praksis for sikkerhed, se hjemmesiden Regulatory Compliance på [www.dell.com/regulatory\\_compliance](http://www.dell.com/regulatory_compliance).

## Forholdsregler for litium-ion-batteri

### ⚠ FORSIGTIG:

- Vær forsigtig, når du håndterer lithium-ion-batterier.
- Aflad batteriet så meget som muligt, inden du fjerner det fra systemet. Dette kan gøres ved at koble vekselstrømsadapteren fra systemet for derved at få opbrugt batteriet.
- Man må ikke knuse, smide, beskadige batteriet eller stikke fremmedlegemer ind i det.
- Udsæt ikke batteriet for høje temperaturer, og skil ikke batteripakker eller celler ad.
- Sæt ikke overfladen af batteriet under tryk.
- Bøj ikke batteriet.
- Brug ikke værktøj af nogen art til at lirke på batteriet.
- Sørg for, at alle skruer under serviceringen af dette produkt ikke forsvinder eller lægges det forkerte sted for at undgå, at batteriet eller andre systemkomponenter får huller eller tager skade.
- Hvis et batteri sidder fast i en enhed på grund af opsvulmning, må du ikke forsøge at fjerne det, da punktering, bøjning eller knusning af et lithium-ion batteri kan være farligt. I et sådan tilfælde skal du tage kontakt, for at få assistance og yderligere instruktioner.
- Hvis batteriet sidder fast inde i din computer på grund af opsvulmning, må du ikke forsøge at fjerne det, da punktering, bøjning eller knusning af et lithium-ion batteri kan være farligt. I et sådant tilfælde skal du kontakte Dells tekniske support for hjælp. Se [www.dell.com/contactdell](http://www.dell.com/contactdell).
- Køb altid originalbatterier fra [www.dell.com](http://www.dell.com) eller via en autoriseret Dell- partner og forhandler.

## Procedure

1. Ret batteriets skruehuller på batteriet ind efter håndfladestøtten og tastaturmodulets skruehuller.
2. Genmonter de fire skruer (M2x3), der fastgør batteriet til håndfladestøtten og tastaturmodulet.



## Efterfølgende forudsætninger

1. Genmonter [bunddækslet](#).
2. Genmonter det [optiske drev](#).

## Fjernelse af hukommelsesmodulerne

**BEMÆRK:** Før du arbejder med computerens indvendige dele, skal du læse de sikkerhedsinstruktioner, der fulgte med computeren, og følge trinene i [Før du arbejder med computerens indvendige dele](#). Efter du har arbejdet på computerens indvendige dele, følg vejledningen i [Efter du har udført arbejde på computerens indvendige dele](#). For flere oplysninger om bedste praksis for sikkerhed, se hjemmesiden Regulatory Compliance på [www.dell.com/regulatory\\_compliance](http://www.dell.com/regulatory_compliance).

### Forudsætninger

1. Fjern det [optiske drev](#).
2. Fjern [bunddækslet](#).

### Procedure

1. Find computerens hukommelsesmodul.

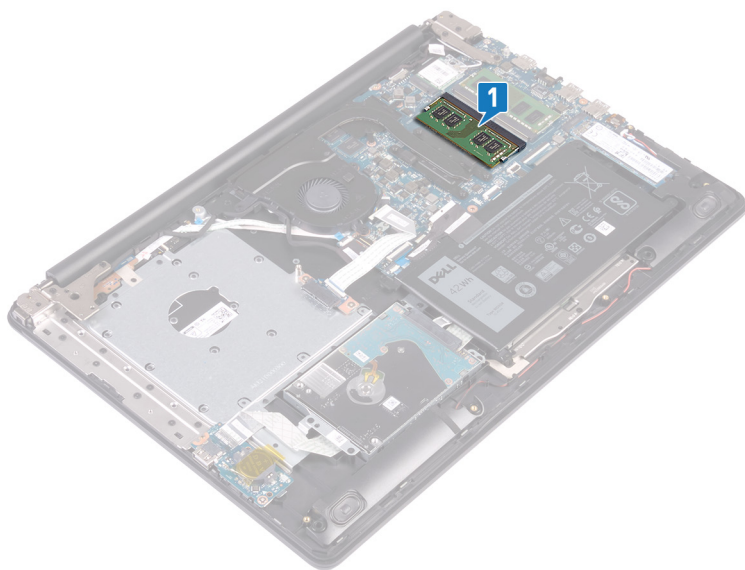

2. Brug fingerspidserne til forsigtigt at adskille fastgørelsesklemmerne på hver side af hukommelsesmodulslottet, indtil modulet springer op.
3. Fjern hukommelsesmodulet fra hukommelsesmodulslottet.

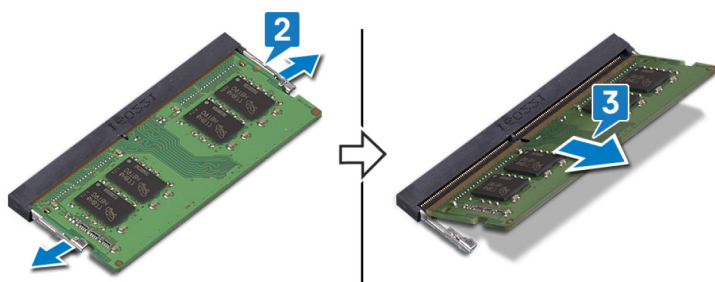

## Genmontering af hukommelsesmodulerne

**BEMÆRK:** Før du arbejder med computerens indvendige dele, skal du læse de sikkerhedsinstruktioner, der fulgte med computeren, og følge trinene i [Før du arbejder med computerens indvendige dele](#). Efter du har arbejdet på computerens indvendige dele, følg vejledningen i [Efter du har udført arbejde på computerens indvendige dele](#). For flere oplysninger om bedste praksis for sikkerhed, se hjemmesiden Regulatory Compliance på [www.dell.com/regulatory\\_compliance](http://www.dell.com/regulatory_compliance).

### Procedure

1. Juster hukommelsesmodulets indhak med tappen på hukommelsesmodulslottet.
2. Skub modulet helt ind i det tilhørende slot i en vinkel.
3. Tryk hukommelsesmodulet ned, indtil det klikker på plads.

**BEMÆRK:** Hvis du ikke hører et klik, skal du fjerne hukommelsesmodulet og sætte det i igen.



### Efterfølgende forudsætninger

1. Genmonter [bunddækslet](#).
2. Genmonter det [optiske drev](#).

## Fjernelse af trådløs-kortet

**BEMÆRK:** Før du arbejder med computerens indvendige dele, skal du læse de sikkerhedsinstruktioner, der fulgte med computeren, og følge trinene i [Før du arbejder med computerens indvendige dele](#). Efter du har arbejdet på computerens indvendige dele, følg vejledningen i [Efter du har udført arbejde på computerens indvendige dele](#). For flere oplysninger om bedste praksis for sikkerhed, se hjemmesiden Regulatory Compliance på [www.dell.com/regulatory\\_compliance](http://www.dell.com/regulatory_compliance).

### Forudsætninger

1. Fjern det [optiske drev](#).
2. Fjern [bunddækslet](#).

### Procedure

1. Find det trådløse kort på computeren.



2. Fjern skruen (M2x3), der fastgør trådløs-kortets beslag til systemkortet.
3. Træk og løft trådløs-kortets beslag af trådløs-kortet.
4. Frakobl antennekablerne fra det trådløse kort vha. en plastiksriver.
5. Skub og fjern trådløs-kortet fra dets slot.

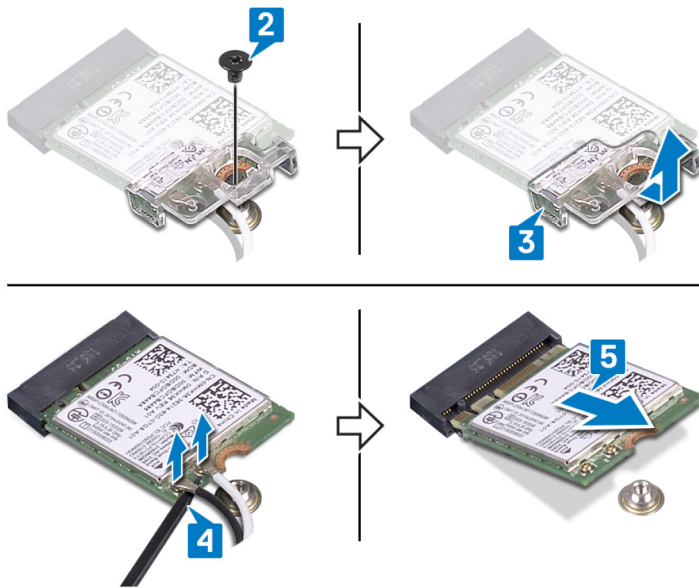

## Genmontering af trådløs-kortet

**BEMÆRK:** Før du arbejder med computerens indvendige dele, skal du læse de sikkerhedsinstruktioner, der fulgte med computeren, og følge trinene i [Før du arbejder med computerens indvendige dele](#). Efter du har arbejdet på computerens indvendige dele, følg vejledningen i [Efter du har udført arbejde på computerens indvendige dele](#). For flere oplysninger om bedste praksis for sikkerhed, se hjemmesiden Regulatory Compliance på [www.dell.com/regulatory\\_compliance](http://www.dell.com/regulatory_compliance).

### Procedure

**FORSIGTIG:** For at undgå skader på trådløs-kortet, anbring ikke kabler under det.

1. Tilslut antennekablerne til det trådløse kort.

Følgende skema viser antennekablets farveskema for trådløs-kortet der understøttes af din computer.

**Tabel 2. Farveskema for antennekabler**

Stik på trådløs-kortet	Antennekabelfarve
Hovedstik (hvid trekant)	Hvid
Hjælpestik (sort trekant)	Sort

2. Træk og udskift trådløs-kortets beslag på trådløs-kortet.
3. Ret indhakkert i det trådløse kort ind med tappet på det trådløse korts slot, og skub kortet ind i dets slot i en vinkel.
4. Genmonter skruen (M2x3), der fastgør trådløs-kortets beslag til trådløs-kortet, håndfladestøtten og tastaturmodulet.

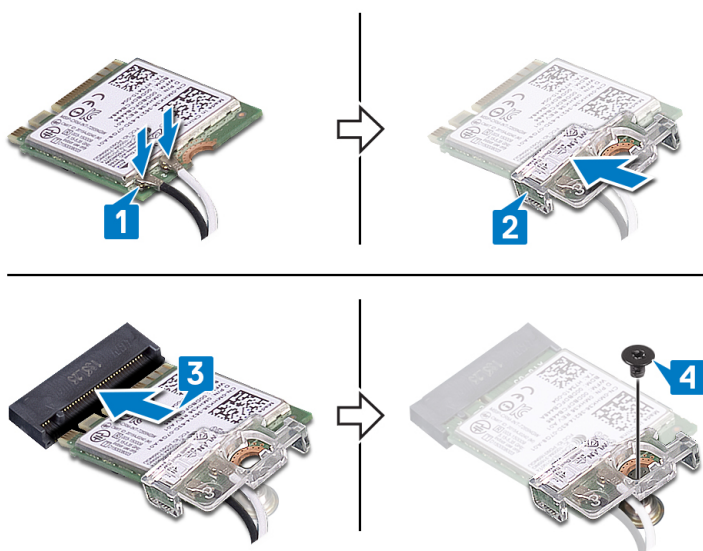

### Efterfølgende forudsætninger

1. Genmonter [bunddækslet](#).
2. Genmonter det [optiske drev](#).

# Sådan fjernes det optiske drevs stikkort

**BEMÆRK:** Før du arbejder med computerens indvendige dele, skal du læse de sikkerhedsinstruktioner, der fulgte med computeren, og følge trinene i [Før du arbejder med computerens indvendige dele](#). Efter du har arbejdet på computerens indvendige dele, følg vejledningen i [Efter du har udført arbejde på computerens indvendige dele](#). For flere oplysninger om bedste praksis for sikkerhed, se hjemmesiden Regulatory Compliance på [www.dell.com/regulatory\\_compliance](http://www.dell.com/regulatory_compliance).

## Forudsætninger

1. Fjern det [optiske drev](#).
2. Fjern [bunddækslet](#).

## Procedure

**BEMÆRK:** Gælder kun for computere, der er afsendt med optisk drev.

1. Løft låsen og frakobl det optiske drevs stikkort-kabel fra systemkortet.
2. Fjern de to skruer (M2x2), der fastgør det optiske drevs stikkort til håndfladestøtten og tastaturmodulet.
3. Løft det optiske drevs stikkort sammen med dets kabel af håndfladestøtten og tastaturmodulet.

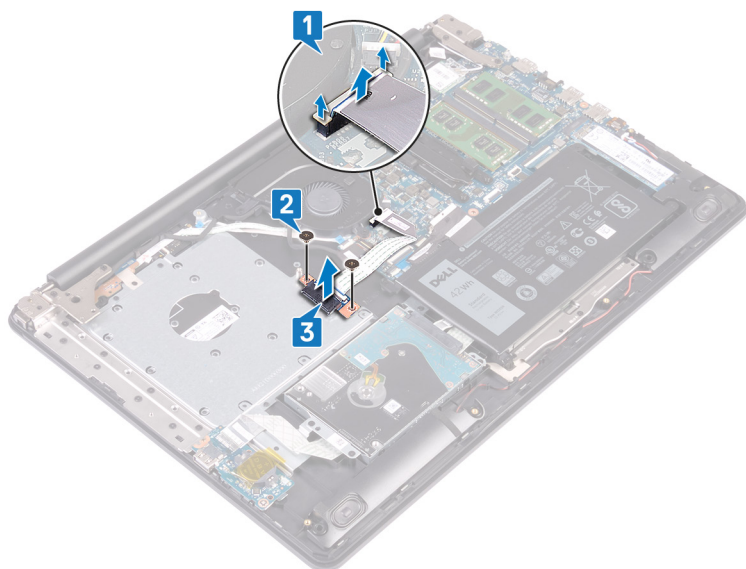

# Sådan genmonteres det optiske drevs stikkort

**BEMÆRK:** Før du arbejder med computerens indvendige dele, skal du læse de sikkerhedsinstruktioner, der fulgte med computeren, og følge trinene i [Før du arbejder med computerens indvendige dele](#). Efter du har arbejdet på computerens indvendige dele, følg vejledningen i [Efter du har udført arbejde på computerens indvendige dele](#). For flere oplysninger om bedste praksis for sikkerhed, se hjemmesiden Regulatory Compliance på [www.dell.com/regulatory\\_compliance](http://www.dell.com/regulatory_compliance).

## Procedure

1. Flugt det optiske drevs stikkorts skruehul med håndfladestøtten og tastaturmodulets skruehul.
2. Udskift de to skruer (M2x2), der fastgør det optiske drevs stikkort til håndfladestøtten og tastaturmodulet.
3. Tilslut det optiske drevs stikkort-kabel til systemkortet.
4. Luk låsen, der fastgør det optiske drevs stikkort-kabel til systemkortet.

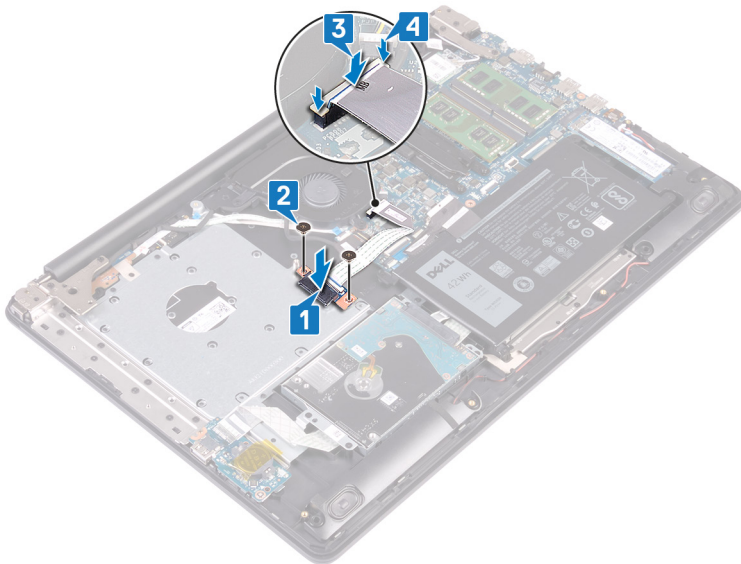

## Efterfølgende forudsætninger

1. Genmonter [bunddækslet](#).
2. Genmonter det [optiske drev](#).

## Sådan fjernes møntcellebatteriet

**BEMÆRK:** Før du arbejder med computerens indvendige dele, skal du læse de sikkerhedsinstruktioner, der fulgte med computeren, og følge trinene i [Før du arbejder med computerens indvendige dele](#). Efter du har arbejdet på computerens indvendige dele, følg vejledningen i [Efter du har udført arbejde på computerens indvendige dele](#). For flere oplysninger om bedste praksis for sikkerhed, se hjemmesiden Regulatory Compliance på [www.dell.com/regulatory\\_compliance](http://www.dell.com/regulatory_compliance).

**FORSIGTIG:** Når møntcellebatteriet fjernes, nulstilles BIOS-installationsprogrammerne til standardindstillingerne. Det anbefales, at du noterer dig BIOS-installationsprogrammernes indstillinger, før du fjerner møntcellebatteriet.

### Forudsætninger

1. Fjern det optiske drev.
2. Fjern bunddækslet.

### Procedure

**FORSIGTIG:** Når møntcellebatteriet fjernes, nulstilles BIOS-installationsprogrammerne til standardindstillingerne. Før møntcellebatteriet fjernes, anbefales det at bemærke BIOS-opsætningsprogrammets indstillinger.

1. Pil tapen af (hvis den findes), der fastgør møntcellebatteriet til I/O-kortet.
2. Lirk forsigtigt, vha. en plastikskriver, møntcellebatteriet ud af batterisoklen på I/O-kortet.

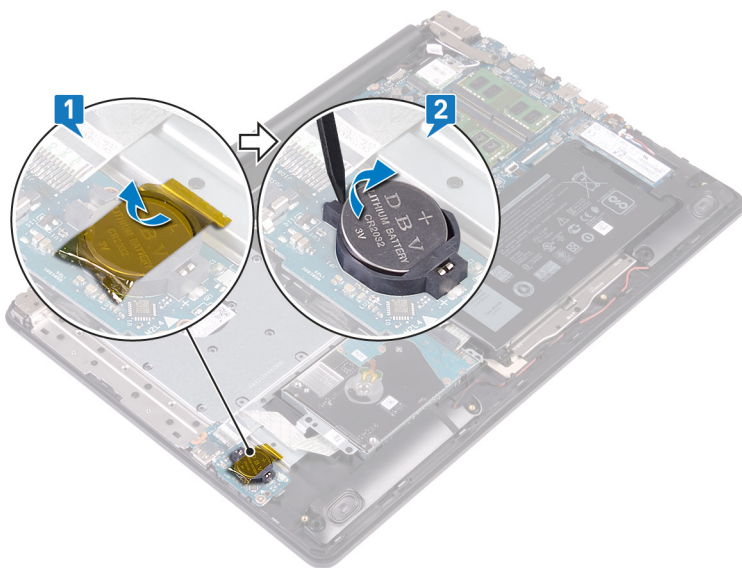

## Genmontering af møntcellebatteriet

**BEMÆRK:** Før du arbejder med computerens indvendige dele, skal du læse de sikkerhedsinstruktioner, der fulgte med computeren, og følge trinene i [Før du arbejder med computerens indvendige dele](#). Efter du har arbejdet på computerens indvendige dele, følg vejledningen i [Efter du har udført arbejde på computerens indvendige dele](#). For flere oplysninger om bedste praksis for sikkerhed, se hjemmesiden Regulatory Compliance på [www.dell.com/regulatory\\_compliance](http://www.dell.com/regulatory_compliance).

### Procedure

1. Indsæt møntcellebatteriet i dets sokkel på I/O-kortet med +-siden opad, og tryk batteriet på plads.
2. Hvis den findes, så fastgør møntcellebatteriet til I/O-kortet.

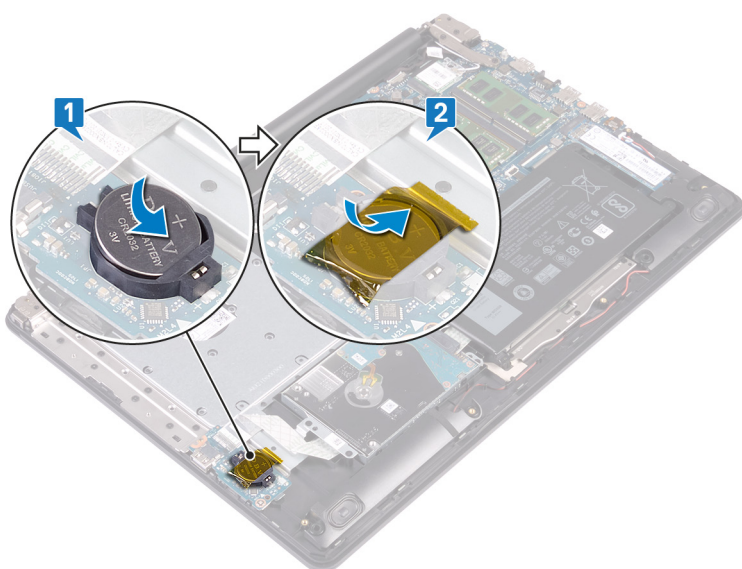

### Efterfølgende forudsætninger

1. Genmonter [bunddækslet](#).
2. Genmonter det [optiske drev](#).

# Fjernelse af solid-state-drevet

**BEMÆRK:** Før du arbejder med computerens indvendige dele, skal du læse de sikkerhedsinstruktioner, der fulgte med computeren, og følge trinene i [Før du arbejder med computerens indvendige dele](#). Efter du har arbejdet på computerens indvendige dele, følg vejledningen i [Efter du har udført arbejde på computerens indvendige dele](#). For flere oplysninger om bedste praksis for sikkerhed, se hjemmesiden Regulatory Compliance på [www.dell.com/regulatory\\_compliance](http://www.dell.com/regulatory_compliance).

**FORSIGTIG:** Solid-state-drev er skrøbelige. Udvis forsigtighed, når du arbejder med et solid-state-drev.

**FORSIGTIG:** For at undgå datatab, fjern ikke solid-state drevet mens computeren er i slumretilstand eller er tændt.

## Forudsætninger

1. Fjern det [optiske drev](#).
2. Fjern [bunddækslet](#).

## Procedure

1. Find solid-state-drevet på din computer.

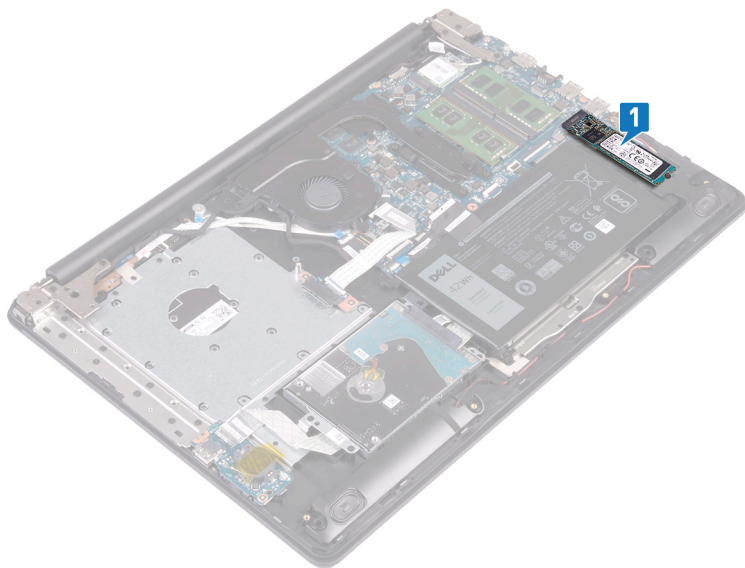

**BEMÆRK:** Hvis de findes, fjernes varmeskjoldet, før solid-state-drevet fjernes.

2. Fjern skren (M2x2,2), der fastgør solid-state-drevet til håndfladestøtten og tastaturmodulet.
3. Løft solid-state-drevet i en vinkel, og fjern det fra solid-state-drevet.

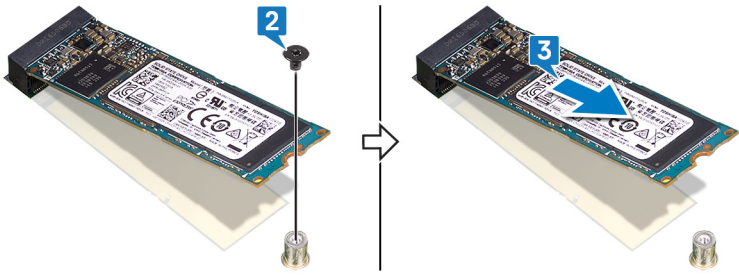

## Genmontering af solid-state-drevet

**BEMÆRK:** Før du arbejder med computerens indvendige dele, skal du læse de sikkerhedsinstruktioner, der fulgte med computeren, og følge trinene i [Før du arbejder med computerens indvendige dele](#). Efter du har arbejdet på computerens indvendige dele, følg vejledningen i [Efter du har udført arbejde på computerens indvendige dele](#). For flere oplysninger om bedste praksis for sikkerhed, se hjemmesiden Regulatory Compliance på [www.dell.com/regulatory\\_compliance](http://www.dell.com/regulatory_compliance).

**FORSIGTIG:** Solid-state-drev er skrøbelige. Udvis forsigtighed, når du arbejder med et solid-state-drev.

### Procedure

1. Ret indhakkert på solid-state-drevet ind efter tappet på dets slot.
2. Skub solid-state-drevet ind i dets slot på systemkortet.
3. Udskift skruen (M2x2,2), der fastgør solid-state-drevet til håndfladestøtten og tastaturmodulet.

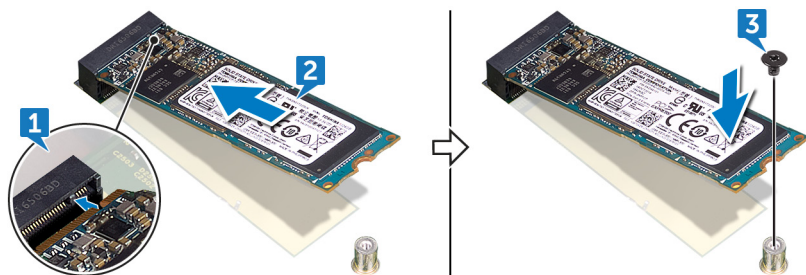

**BEMÆRK:** Hvis den findes, udskiftes solid-state-drevets skærm efter at have udskiftet solid-state-drevet.

### Efterfølgende forudsætninger

1. Genmonter [bunddækslet](#).
2. Genmonter det [optiske drev](#).

## Fjernelse harddisken

**BEMÆRK:** Før du arbejder med computerens indvendige dele, skal du læse de sikkerhedsinstruktioner, der fulgte med computeren, og følge trinene i [Før du arbejder med computerens indvendige dele](#). Efter du har arbejdet på computerens indvendige dele, følg vejledningen i [Efter du har udført arbejde på computerens indvendige dele](#). For flere oplysninger om bedste praksis for sikkerhed, se hjemmesiden Regulatory Compliance på [www.dell.com/regulatory\\_compliance](http://www.dell.com/regulatory_compliance).

**FORSIGTIG:** Harddiske er skrøbelige. Vær forsigtig, når du håndterer harddisken.

**FORSIGTIG:** For at undgå datatab, fjern ikke harddisken mens computeren er i slumretilstand eller er tændt.

### Forudsætninger

1. Fjern det [optiske drev](#).
2. Fjern [bunddækslet](#).
3. Fjern [batteriet](#).

### Procedure

1. Åbn låsen, og frakobl harddisk-kablet fra systemkortet.
2. Fjern de fire skruer (M2x3), der fastgør harddiskmodulet til håndfladestøtten og tastaturmodulet.
3. Løft harddiskmodulet sammen med dets kabel op fra håndfladestøtten og tastaturmodulet.

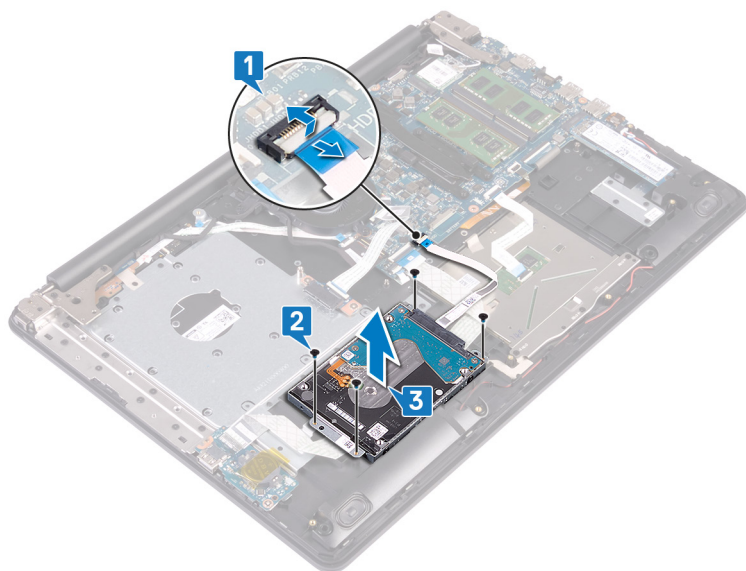

4. Frakobl mellemlægget fra harddiskmodulet.

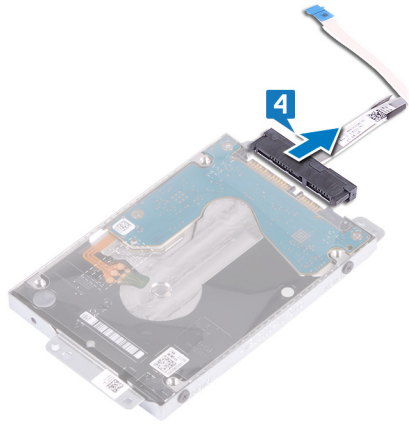

5. Fjern de fire skruer (M3x3), der fastgør harddiskbeslaget til harddisken.
6. Løft harddiskens beslag op fra harddisken.

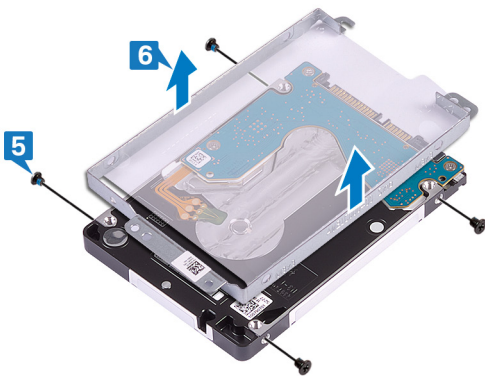

## Sådan genmonteres harddisken

**BEMÆRK:** Før du arbejder med computerens indvendige dele, skal du læse de sikkerhedsinstruktioner, der fulgte med computeren, og følge trinene i [Før du arbejder med computerens indvendige dele](#). Efter du har arbejdet på computerens indvendige dele, følg vejledningen i [Efter du har udført arbejde på computerens indvendige dele](#). For flere oplysninger om bedste praksis for sikkerhed, se hjemmesiden Regulatory Compliance på [www.dell.com/regulatory\\_compliance](http://www.dell.com/regulatory_compliance).

**FORSIGTIG:** Harddiske er skrøbelige. Vær forsigtig, når du håndterer harddisken.

### Procedure

1. Juster skruehullerne i beslaget til harddisken ind med skruehullerne på harddisken.
2. Genmonter de fire skruer (M3x3), der fastgør harddiskbeslaget til harddisken.

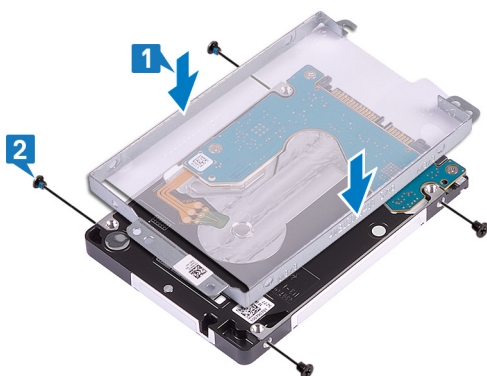

3. Tilslut interposeren til harddiskmodulet.

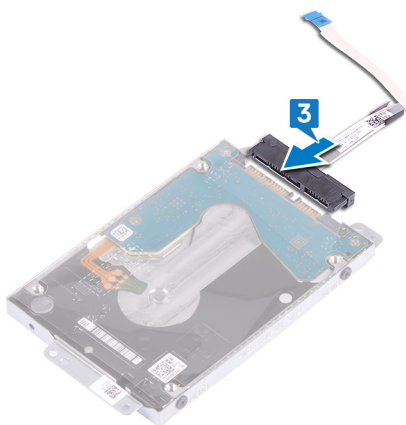

4. Ret skruehullerne på harddiskmodulet ind med håndfladestøttens og tastaturmodulets skruehuller.
5. Udskift de fire skruer (M2x3), der fastgør harddiskmodulet til håndfladestøtten og tastaturmodulet.
6. Forbind harddiskens kabel til systemkortet, og luk låsen for at fastgøre kablet.

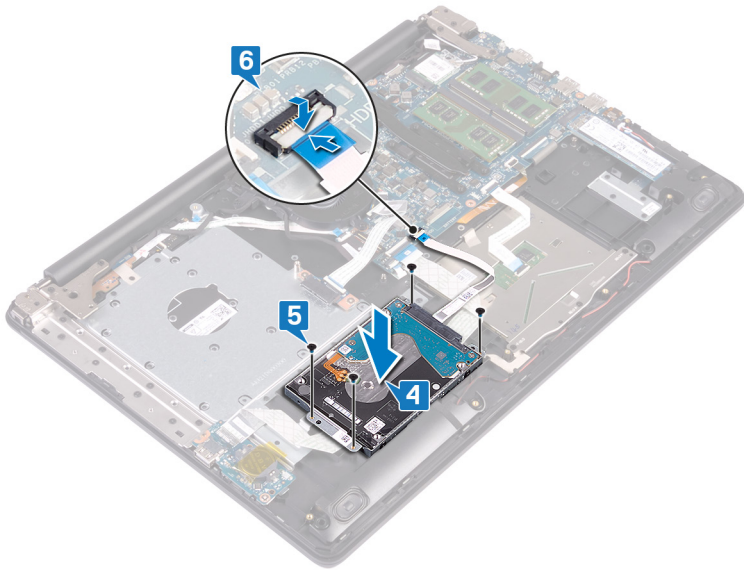

## Efterfølgende forudsætninger

1. Genmonter [batteriet](#).
2. Genmonter [bunddækslet](#).
3. Genmonter det [optiske drev](#).

## Sådan fjernes berøringspladen

**BEMÆRK:** Før du arbejder med computerens indvendige dele, skal du læse de sikkerhedsinstruktioner, der fulgte med computeren, og følge trinene i [Før du arbejder med computerens indvendige dele](#). Efter du har arbejdet på computerens indvendige dele, følg vejledningen i [Efter du har udført arbejde på computerens indvendige dele](#). For flere oplysninger om bedste praksis for sikkerhed, se hjemmesiden Regulatory Compliance på [www.dell.com/regulatory\\_compliance](http://www.dell.com/regulatory_compliance).

### Forudsætninger

1. Fjern det [optiske drev](#).
2. Fjern [bunddækslet](#).
3. Fjern [batteriet](#).

### Procedure

1. Åbn låsen, og frakobl I/O-kortets kabel fra systemkortet.
2. Åbn låsen, og frakobl harddisk-kablet fra systemkortet.
3. Pil tapen af, der fastgør pegefeltet til håndfladestøtten og tastaturmodulet.
4. Åbn låsen, og frakobl NFC-kablet fra systemkortet.

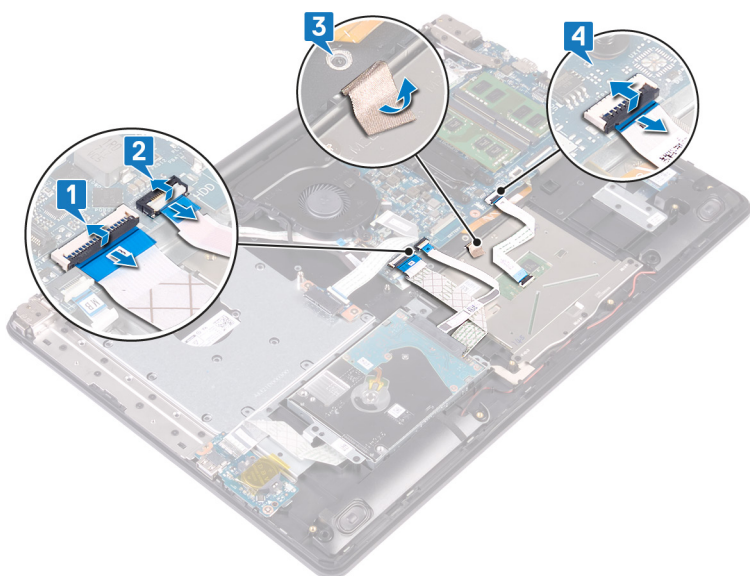

5. Fjern de fire skruer (M2x2), der fastgør pegefeltet til håndfladestøtten og tastaturmodulet.
6. Skub og løft pegefeltet af håndfladestøtten og tastaturmodulet.

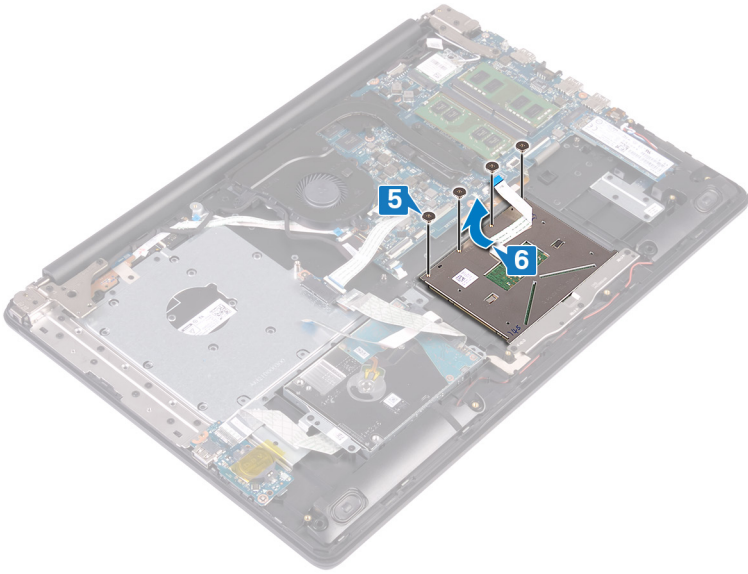

## Genmontering af berøringspladen

**BEMÆRK:** Før du arbejder med computerens indvendige dele, skal du læse de sikkerhedsinstruktioner, der fulgte med computeren, og følge trinene i [Før du arbejder med computerens indvendige dele](#). Efter du har arbejdet på computerens indvendige dele, følg vejledningen i [Efter du har udført arbejde på computerens indvendige dele](#). For flere oplysninger om bedste praksis for sikkerhed, se hjemmesiden Regulatory Compliance på [www.dell.com/regulatory\\_compliance](http://www.dell.com/regulatory_compliance).

### Procedure

**BEMÆRK:** Sørg for, at pegefeltet flugter med de tilgængelige vejledere på håndfladestøtten og tastaturmodulet, så mellemrummet på begge sider af pegefeltet er det samme.

1. Skub og placér pegefeltet ind i det tilhørende slot på håndfladestøtten og tastaturmodulet.
2. Genmonter de fire skruer (M2x2), der fastgør pegefeltet på håndfladestøtten og tastaturmodulet.

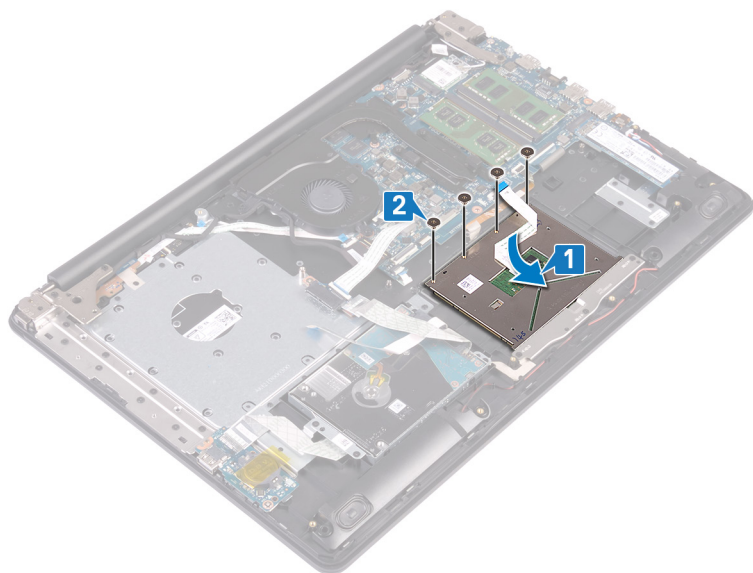

3. Påsæt tapen, der fastgør pegefeltet på håndfladestøtten og tastaturmodulet.
4. Skub pegefeltkablet ind i stikket på pegefeltet på systemkortet, og luk låsen for at fastgøre kablet.
5. Skub I/O-kortets kabel ind i stikket på systemkortet, og luk låsen for at fastgøre kablet.
6. Skub harddiskens kabel ind i dets stik på systemkortet, og luk låsen for at fastgøre kablet.

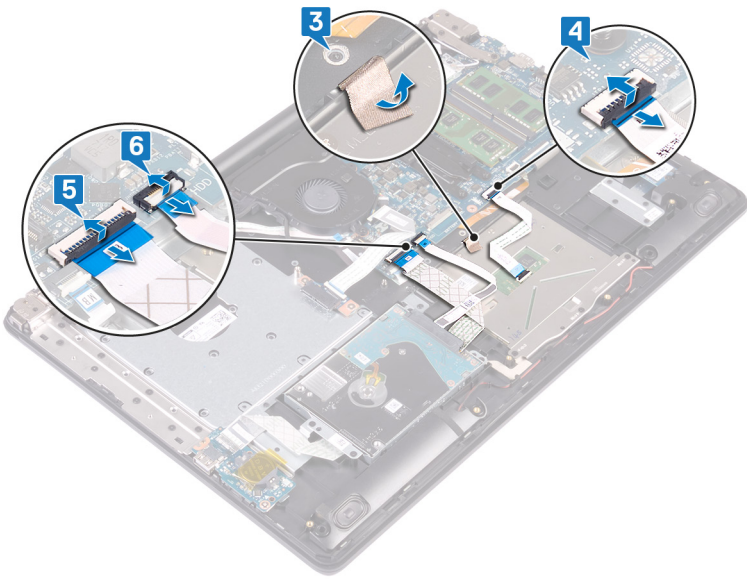

## Efterfølgende forudsætninger

1. Genmonter [batteriet](#).
2. Genmonter [bunddækslet](#).
3. Genmonter det [optiske drev](#).

## Sådan fjernes højttalerne

**BEMÆRK:** Før du arbejder med computerens indvendige dele, skal du læse de sikkerhedsinstruktioner, der fulgte med computeren, og følge trinene i [Før du arbejder med computerens indvendige dele](#). Efter du har arbejdet på computerens indvendige dele, følg vejledningen i [Efter du har udført arbejde på computerens indvendige dele](#). For flere oplysninger om bedste praksis for sikkerhed, se hjemmesiden Regulatory Compliance på [www.dell.com/regulatory\\_compliance](http://www.dell.com/regulatory_compliance).

### Forudsætninger

1. Fjern det [optiske drev](#).
2. Fjern [bunddækslet](#).
3. Fjern [solid-state-drevet](#).

### Procedure

1. Frakobl højttalerkablet fra systemkortet, og løft den højre højttaler af håndfladestøtten og tastaturmodulet.
2. Bemærk højttalerkablets rute, og fjern det fra kabelkanalerne på håndfladestøtten og tastaturmodulet.
3. Løft den venstre højttaler, sammen med kablet, op fra håndfladestøtten og tastaturmodulet.

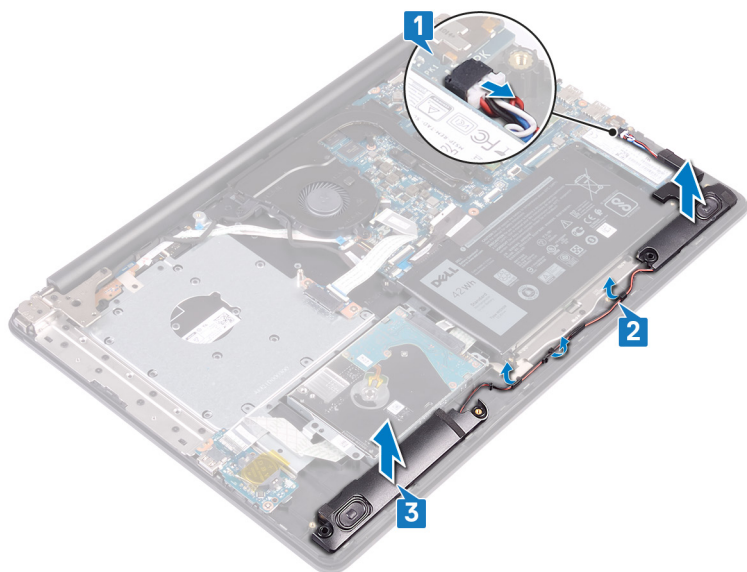

## Sådan genmonteres højttalerne

**BEMÆRK:** Før du arbejder med computerens indvendige dele, skal du læse de sikkerhedsinstruktioner, der fulgte med computeren, og følge trinene i [Før du arbejder med computerens indvendige dele](#). Efter du har arbejdet på computerens indvendige dele, følg vejledningen i [Efter du har udført arbejde på computerens indvendige dele](#). For flere oplysninger om bedste praksis for sikkerhed, se hjemmesiden Regulatory Compliance på [www.dell.com/regulatory\\_compliance](http://www.dell.com/regulatory_compliance).

### Procedure

**BEMÆRK:** Hvis gummimanchetterne skubbes ud, når højttalerne fjernes, skal de skubbes tilbage, før højttalerne genmonteres.

1. Brug styremærkerne og gummimanchetterne til at anbringe højttalerne i de tilhørende slots på håndfladestøtten og tastaturmodulet.
2. Før højttalerkablet igennem kabelkanalerne på håndfladestøtten og tastaturmodulet.
3. Udskift den højre højttaler.
4. Tilslut højttalerkablet til systemkortet.

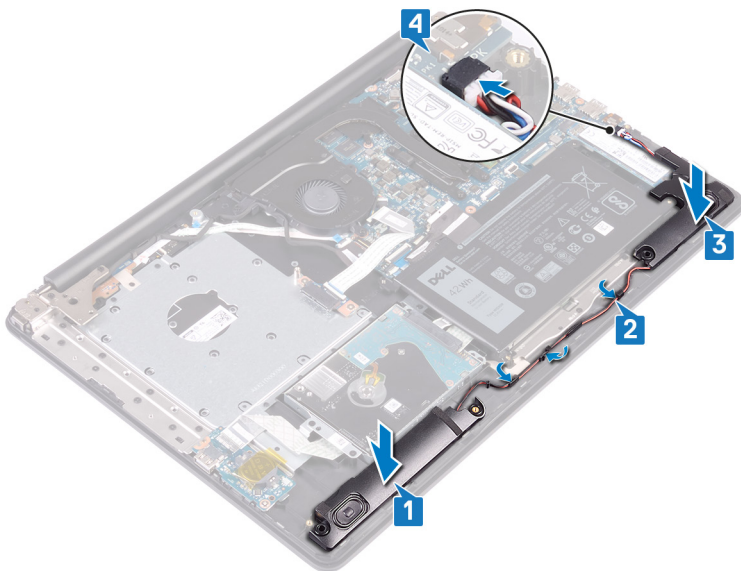

### Efterfølgende forudsætninger

1. Genmonter [solid-state-drevet](#).
2. Genmonter [bunddækslet](#).
3. Genmonter det [optiske drev](#).

## Fjernelse af kølelegemet

**BEMÆRK:** Før du arbejder med computerens indvendige dele, skal du læse de sikkerhedsinstruktioner, der fulgte med computeren, og følge trinene i [Før du arbejder med computerens indvendige dele](#). Efter du har arbejdet på computerens indvendige dele, følg vejledningen i [Efter du har udført arbejde på computerens indvendige dele](#). For flere oplysninger om bedste praksis for sikkerhed, se hjemmesiden Regulatory Compliance på [www.dell.com/regulatory\\_compliance](http://www.dell.com/regulatory_compliance).

**BEMÆRK:** Varme-sinket kan blive varmt under normal drift. Tillad tilstrækkelig tid til at varme-sinket kan køle af, før du berører det.

**FORSIGTIG:** For maksimal køling af processoren, må du ikke berøre varmeoverførselsområderne på varme-sinket. Olie fra din hud kan reducere varmeoverførselsevnen fra de termiske puder.

### Forudsætninger

1. Fjern det [optiske drev](#).
2. Fjern [bunddækslet](#).

### Procedure

1. Fjern skærmmkablet gennem kabelkanalen på kølelegemet.
2. Løsn de fire fastmonterede skruer, der fastgør kølelegemet til systemkortet i rækkefølge (som angivet på kølelegemet).
3. Fjern de to skruer (M2,5x5), der fastgør kølelegemet til systemkortet og håndfladestøtten og tastaturmodulet.
4. Løft varme-sinket af systemkortet.

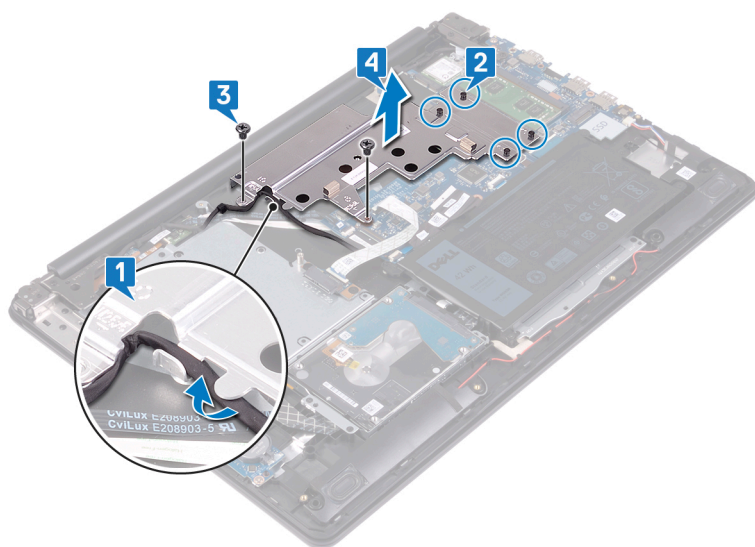

## Genmontering af kølelegemet

**BEMÆRK:** Før du arbejder med computerens indvendige dele, skal du læse de sikkerhedsinstruktioner, der fulgte med computeren, og følge trinene i [Før du arbejder med computerens indvendige dele](#). Efter du har arbejdet på computerens indvendige dele, følg vejledningen i [Efter du har udført arbejde på computerens indvendige dele](#). For flere oplysninger om bedste praksis for sikkerhed, se hjemmesiden Regulatory Compliance på [www.dell.com/regulatory\\_compliance](http://www.dell.com/regulatory_compliance).

**FORSIGTIG:** Forkert placering af kølelegemet kan beskadige systemkortet og processoren.

**BEMÆRK:** Hvis enten systemkortet eller kølelegemet udskiftes, skal du bruge det termiske underlag/termisk pasta, der følger med sættet, for at sikre, at der opnås varmeledning.

### Procedure

1. Placer kølelegemet på systemkortet, og få skruehullerne til at flugte på kølelegemet til at flugte med skruehullerne på systemkortet.
2. Genmonter de to skruer (M2,5x5), der fastgør kølelegemet til systemkortet og håndfladestøtten og tastaturmodulet.
3. Spænd de fastmonterede skruer, der fastgør kølelegemet til systemkortet i omvendt rækkefølge (4->3->2->1).
4. Før skærnkablet gennem kabelkanalen på kølelegemet.

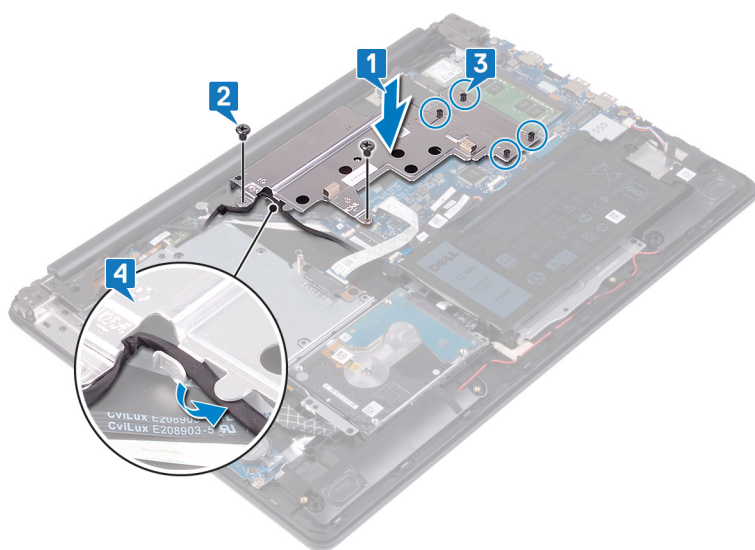

### Efterfølgende forudsætninger

1. Genmonter [bunddækslet](#).
2. Genmonter det [optiske drev](#).

# Fjernelse strømadapterporten

**BEMÆRK:** Før du arbejder med computerens indvendige dele, skal du læse de sikkerhedsinstruktioner, der fulgte med computeren, og følge trinene i [Før du arbejder med computerens indvendige dele](#). Efter du har arbejdet på computerens indvendige dele, følg vejledningen i [Efter du har udført arbejde på computerens indvendige dele](#). For flere oplysninger om bedste praksis for sikkerhed, se hjemmesiden Regulatory Compliance på [www.dell.com/regulatory\\_compliance](http://www.dell.com/regulatory_compliance).

## Sådan fjernes skærmmodul

**BEMÆRK:** Før du arbejder med computerens indvendige dele, skal du læse de sikkerhedsinstruktioner, der fulgte med computeren, og følge trinene i [Før du arbejder med computerens indvendige dele](#). Efter du har arbejdet på computerens indvendige dele, følg vejledningen i [Efter du har udført arbejde på computerens indvendige dele](#). For flere oplysninger om bedste praksis for sikkerhed, se hjemmesiden Regulatory Compliance på [www.dell.com/regulatory\\_compliance](http://www.dell.com/regulatory_compliance).

## Forudsætninger

1. Fjern det [optiske drev](#).
2. Fjern [bunddækslet](#).
3. Fjern det [trådløse kort](#).

## Procedure

1. Løft låsen, og frakobl kablet til det optiske drevs stikkort fra systemkortet.
2. Løft låsen, og frakobl kablet til det optiske drevs stikkort fra det optiske drevkorts stik.
3. Løft kablet til det optiske drevs stikkort op fra systemkortet.
4. Åbn låsen og frakobl skærmkablet fra systemkortet.
5. Bemærk, hvordan skærmkablet løber, og fjern kablet fra dets kabelkanaler på kølelegemet samt håndfladestøtten og tastaturmodul.

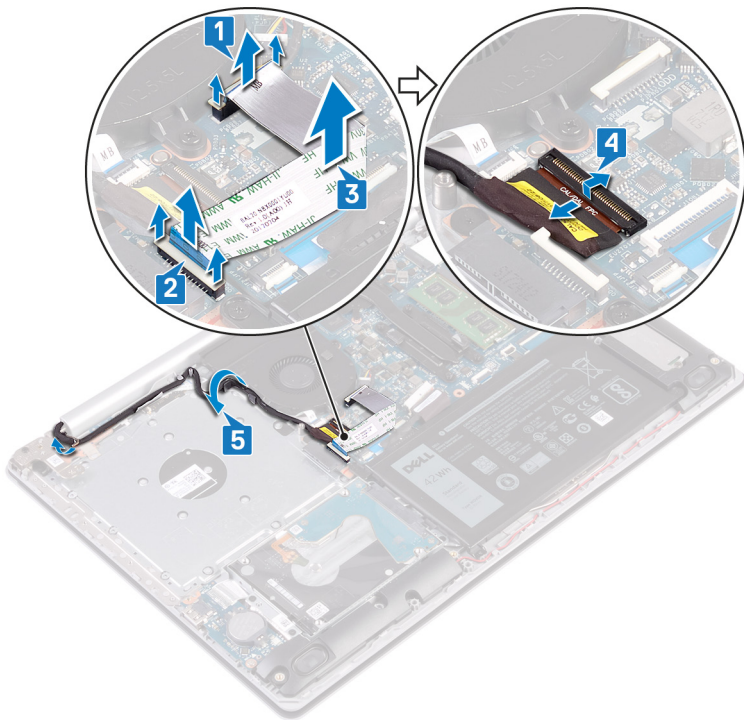

6. Fjern de fem skruer (M2,5x5), der fastgør de venstre og højre hængsler til systemkortet og håndfladestøtten og tastaturmodulet.
7. Åbn hængslerne.

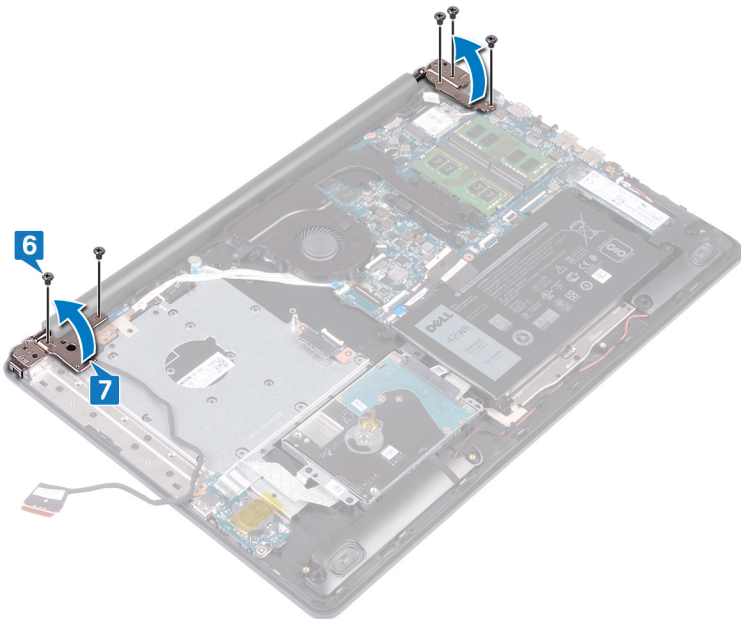

8. Løft håndfladestøtten og tastaturmodulet i en vinkel.
9. Skub håndfladestøtten og tastaturmodulet, og fjern det fra skærmmodulet.

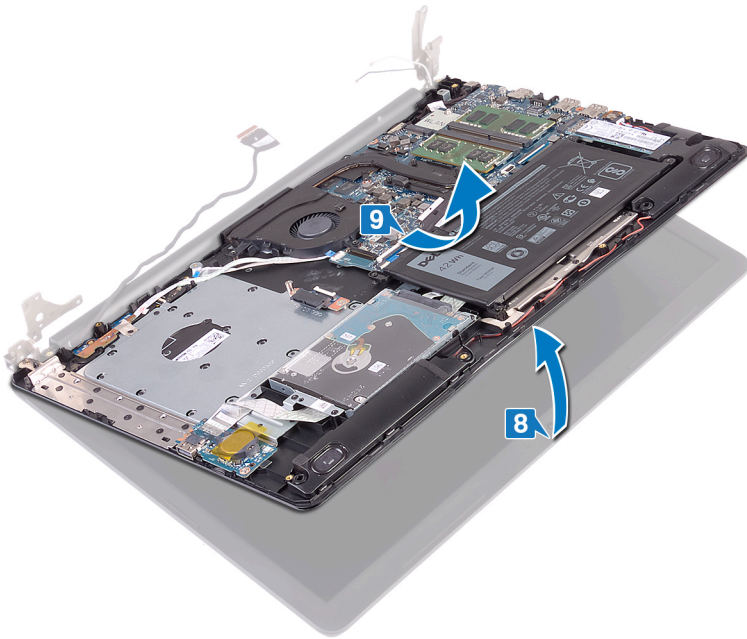

10. Efter udførelse af ovenstående trin har du skærmmodulet tilbage.



## Procedure

1. Fjern de tre skruer (M2,5x5), der fastgør det højre hængsel på systemkortet og håndfladestøtten.
2. Løft det højre hængsel.
3. Frakobl strømadapterportens kabel fra systemkortet.
4. Bemærk strømadapterportens kabelrute, og fjern den fra kabelkanalerne på håndfladestøtten og tastaturmodulet.
5. Fjern skruen (M2x2), der fastgør strømadapterporten til håndfladestøtten og tastaturmodulet.
6. Løft strømadapterporten sammen med dens kabel op fra håndfladestøtten og tastaturmodulet.

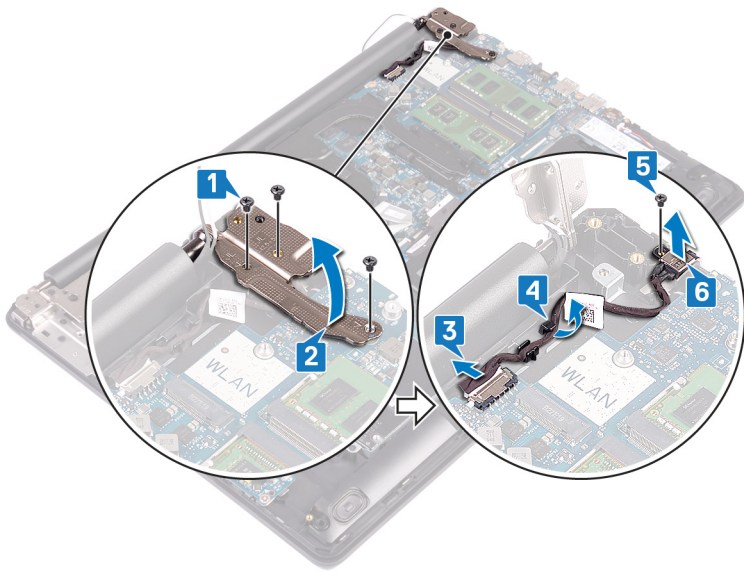

## Sådan genmonteres strømadapterporten

**BEMÆRK:** Før du arbejder med computerens indvendige dele, skal du læse de sikkerhedsinstruktioner, der fulgte med computeren, og følge trinene i [Før du arbejder med computerens indvendige dele](#). Efter du har arbejdet på computerens indvendige dele, følg vejledningen i [Efter du har udført arbejde på computerens indvendige dele](#). For flere oplysninger om bedste praksis for sikkerhed, se hjemmesiden Regulatory Compliance på [www.dell.com/regulatory\\_compliance](http://www.dell.com/regulatory_compliance).

### Procedure

1. Få skruehullet på strømadapterporten til at flugte med håndfladestøttens og tastaturmodulets skruehul.
2. Genmonter skruen (M2x2), der fastgør strømadapterporten til håndfladestøtten og tastaturmodulet.
3. Før strømadapterportens kabel igennem kabelkanalerne i håndfladestøtten og tastaturmodulet.
4. Tilslut strømadapterportens kabel til systemkortet.
5. Luk det højre hængsel.
6. Genmonter de tre skruer (M2,5x5), der fastgør det højre hængsel til systemkortet og håndfladestøttemodulet.

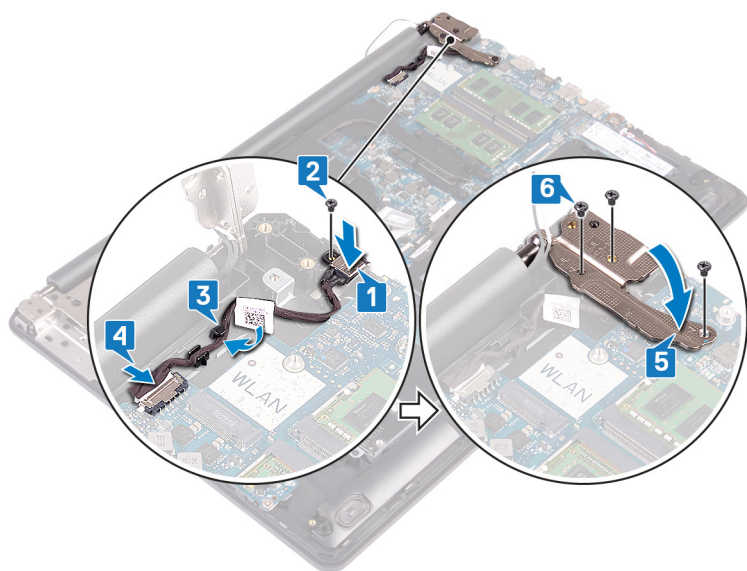

## Sådan genmonteres skærmmodulet

**BEMÆRK:** Før du arbejder med computerens indvendige dele, skal du læse de sikkerhedsinstruktioner, der fulgte med computeren, og følge trinene i [Før du arbejder med computerens indvendige dele](#). Efter du har arbejdet på computerens indvendige dele, følg vejledningen i [Efter du har udført arbejde på computerens indvendige dele](#). For flere oplysninger om bedste praksis for sikkerhed, se hjemmesiden Regulatory Compliance på [www.dell.com/regulatory\\_compliance](http://www.dell.com/regulatory_compliance).

### Procedure

**BEMÆRK:** Sørg for, at hængslerne åbnes til maks. position, før skærmmodulet genmonteres på håndfladestøtten og tastaturmodulet.

1. Skub håndfladestøtten og tastaturmodulet ind under hængslerne på skærmmodulet, og luk det.

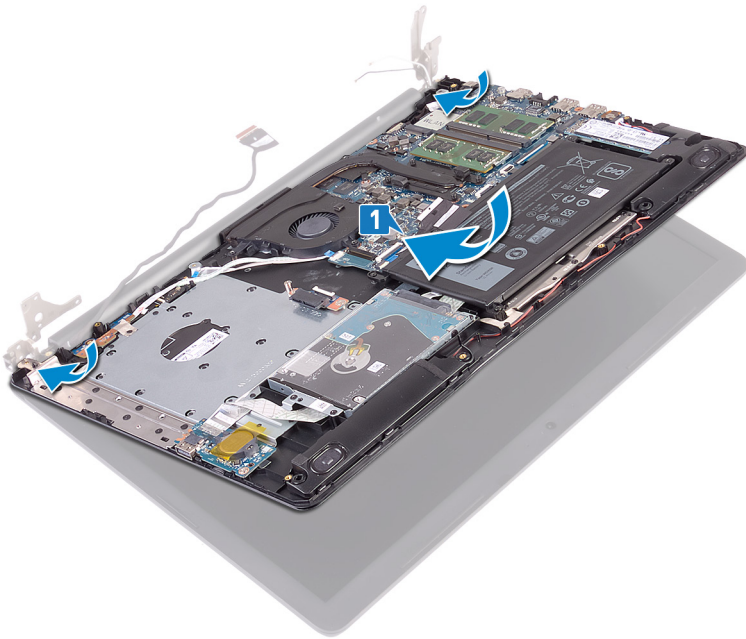

2. Brug styremærkerne til at presse hængslerne ned på systemkortet og håndfladestøtten og tastaturmodulet.
3. Genmonter de fem skruer (M2,5x5), der fastgør de venstre og højre hængsler til systemkortet og håndfladestøtten og tastaturmodulet.

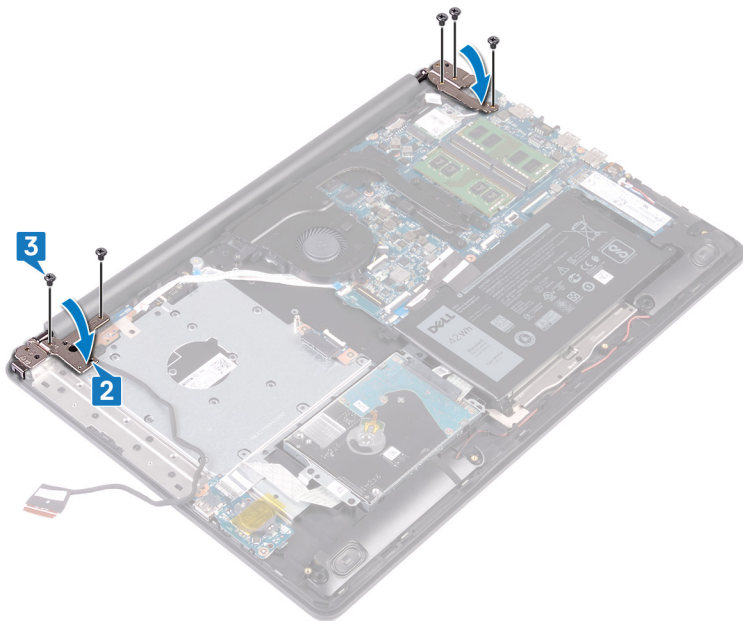

4. Før skærnkablet gennem kabelkanaler på kølelegemet samt håndfladestøtten og tastaturmodulet.
5. Skub skærnkablet ind i stikket på systemkortet, og luk låsen for at fastgøre kablet.
6. Tryk ned på låsen for at forbinde kablet til det optiske drevs stikkort med det optiske drevs stikkort.
7. Tryk ned på låsen for at forbinde kablet til det optiske drevs stikkort med det optiske drevs stikkort.

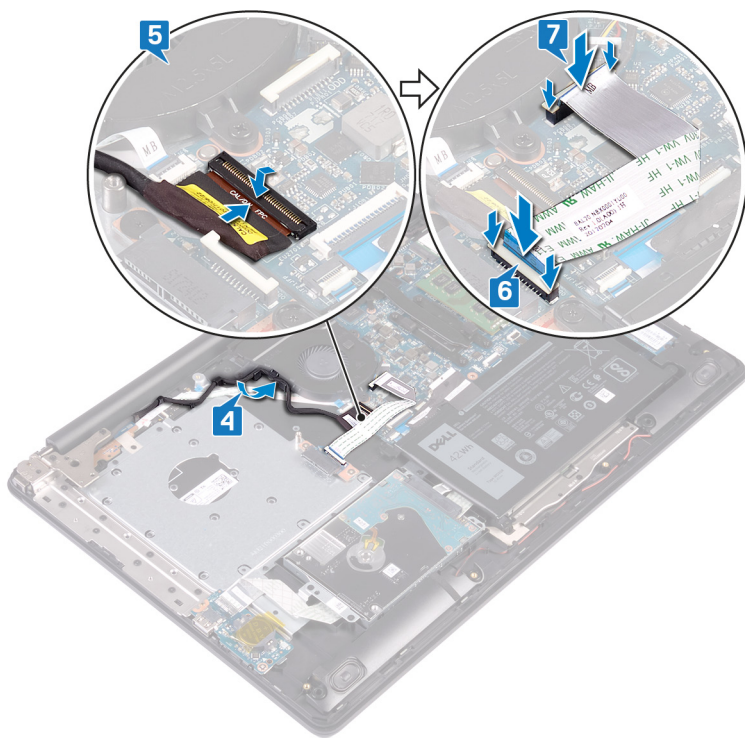

## Efterfølgende forudsætninger

1. Genmonter det [trådløse kort](#).
2. Genmonter [bunddækslet](#).
3. Genmonter det [optiske drev](#).

## Sådan fjernes skærmmodul

**BEMÆRK:** Før du arbejder med computerens indvendige dele, skal du læse de sikkerhedsinstruktioner, der fulgte med computeren, og følge trinene i [Før du arbejder med computerens indvendige dele](#). Efter du har arbejdet på computerens indvendige dele, følg vejledningen i [Efter du har udført arbejde på computerens indvendige dele](#). For flere oplysninger om bedste praksis for sikkerhed, se hjemmesiden Regulatory Compliance på [www.dell.com/regulatory\\_compliance](http://www.dell.com/regulatory_compliance).

### Forudsætninger

1. Fjern det [optiske drev](#).
2. Fjern [bunddækslet](#).
3. Fjern det [trådløse kort](#).

### Procedure

1. Løft låsen, og frakobl kablet til det optiske drevs stikkort fra systemkortet.
2. Løft låsen, og frakobl kablet til det optiske drevs stikkort fra det optiske drevkorts stik.
3. Løft kablet til det optiske drevs stikkort op fra systemkortet.
4. Åbn låsen og frakobl skærmkablet fra systemkortet.
5. Bemærk, hvordan skærmkablet løber, og fjern kablet fra dets kabelkanaler på kølelegemet samt håndfladestøtten og tastaturmodulet.

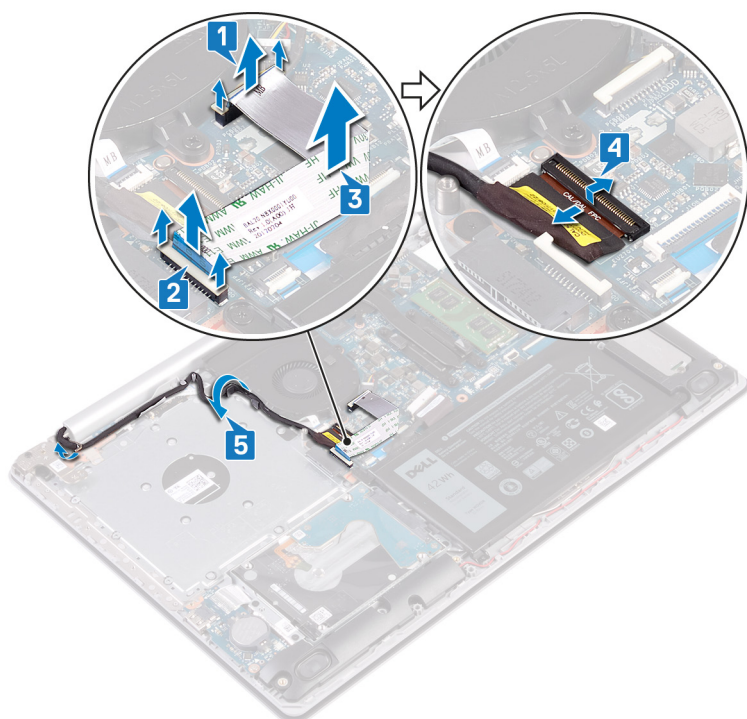

6. Fjern de fem skruer (M2,5x5), der fastgør de venstre og højre hængsler til systemkortet og håndfladestøtten og tastaturmodulet.
7. Åbn hængslerne.

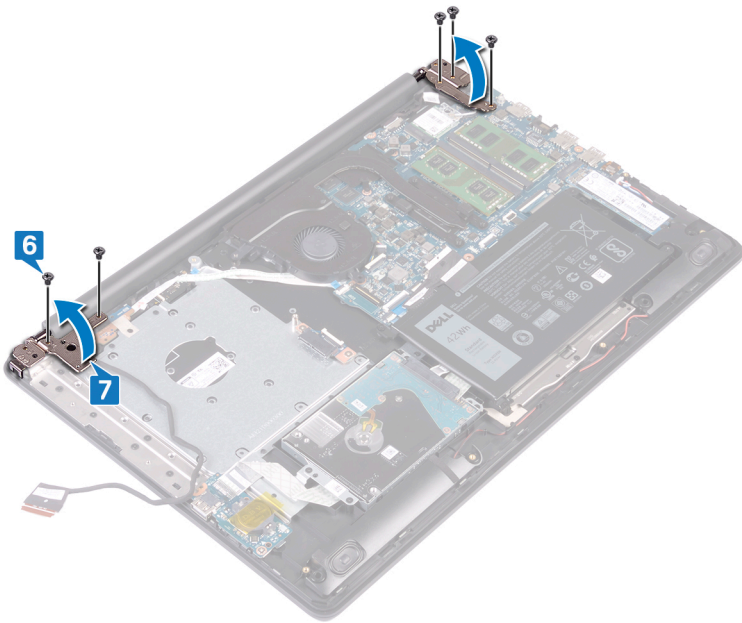

8. Løft håndfladestøtten og tastaturmodul i en vinkel.
9. Skub håndfladestøtten og tastaturmodul, og fjern det fra skærmmodulet.

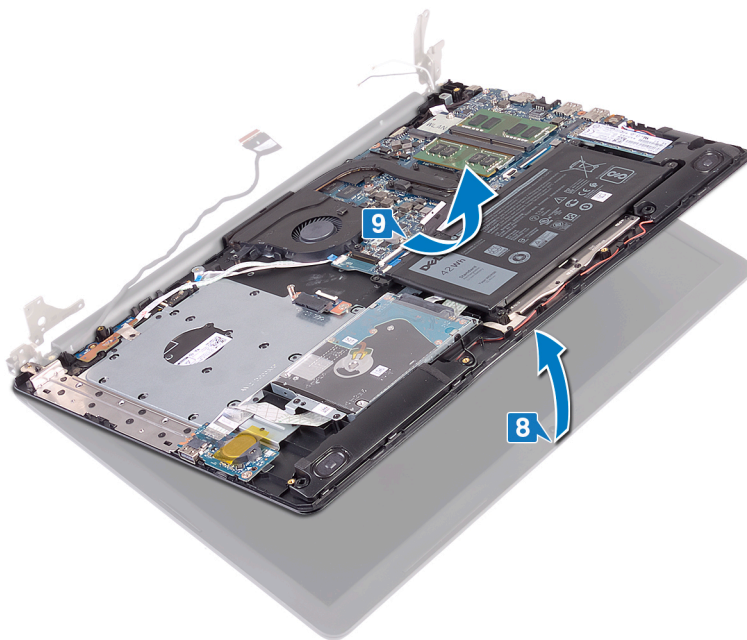

10. Efter udførelse af ovenstående trin har du skærmmodulet tilbage.



## Sådan genmonteres skærmmodulet

**BEMÆRK:** Før du arbejder med computerens indvendige dele, skal du læse de sikkerhedsinstruktioner, der fulgte med computeren, og følge trinene i [Før du arbejder med computerens indvendige dele](#). Efter du har arbejdet på computerens indvendige dele, følg vejledningen i [Efter du har udført arbejde på computerens indvendige dele](#). For flere oplysninger om bedste praksis for sikkerhed, se hjemmesiden Regulatory Compliance på [www.dell.com/regulatory\\_compliance](http://www.dell.com/regulatory_compliance).

### Procedure

**BEMÆRK:** Sørg for, at hængslerne åbnes til maks. position, før skærmmodulet genmonteres på håndfladestøtten og tastaturmodulet.

1. Skub håndfladestøtten og tastaturmodulet ind under hængslerne på skærmmodulet, og luk det.

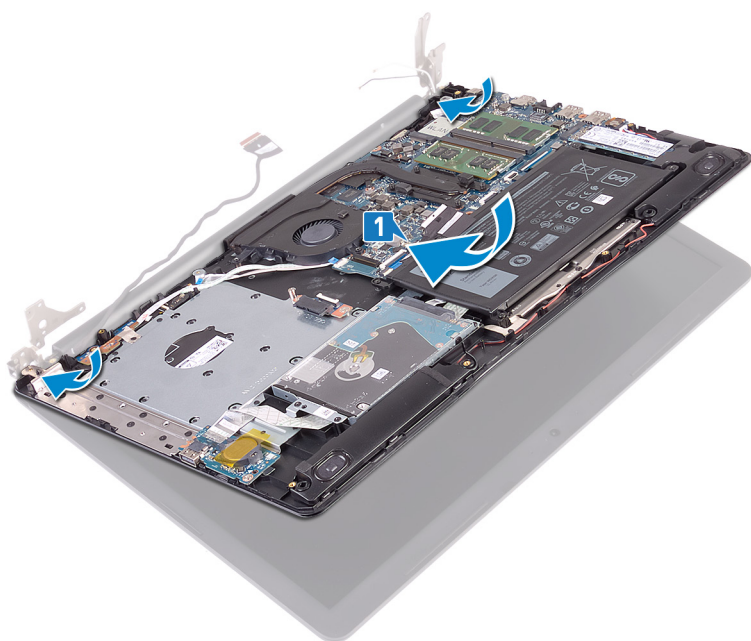

2. Brug styremærkerne til at presse hængslerne ned på systemkortet og håndfladestøtten og tastaturmodulet.
3. Genmonter de fem skruer (M2,5x5), der fastgør de venstre og højre hængsler til systemkortet og håndfladestøtten og tastaturmodulet.

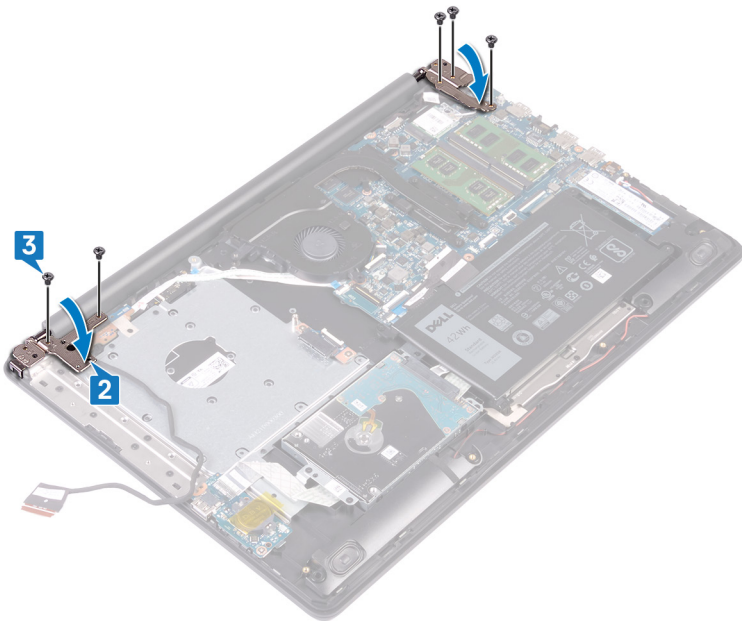

4. Før skærnkablet gennem kabelkanaler på kølelegemet samt håndfladestøtten og tastaturmodulet.
5. Skub skærnkablet ind i stikket på systemkortet, og luk låsen for at fastgøre kablet.
6. Tryk ned på låsen for at forbinde kablet til det optiske drevs stikkort med det optiske drevs stikkort.
7. Tryk ned på låsen for at forbinde kablet til det optiske drevs stikkort med det optiske drevs stikkort.

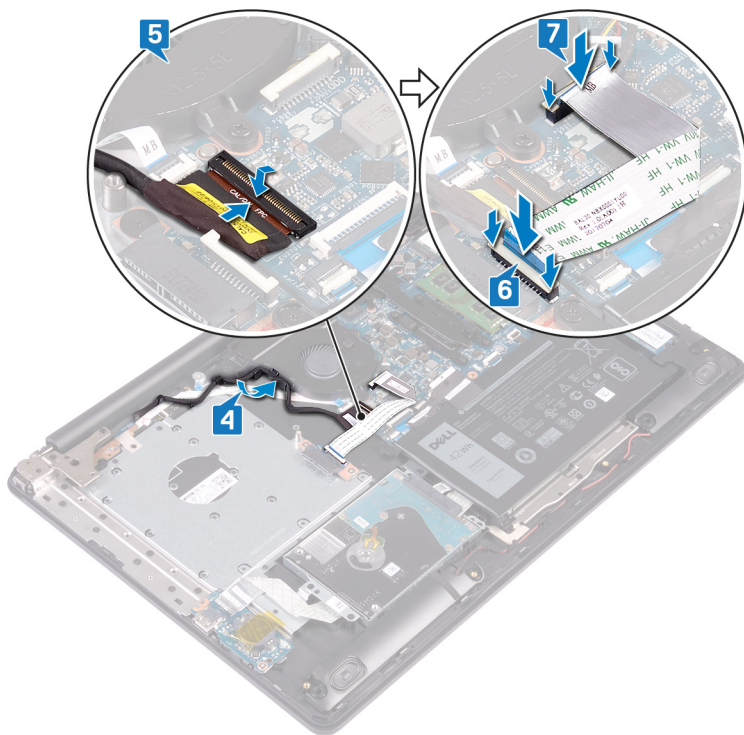

## Efterfølgende forudsætninger

1. Genmonter det [trådløse kort](#).
2. Genmonter [bunddækslet](#).
3. Genmonter det [optiske drev](#).

## Sådan fjernes I/O-kortet

**BEMÆRK:** Før du arbejder med computerens indvendige dele, skal du læse de sikkerhedsinstruktioner, der fulgte med computeren, og følge trinene i [Før du arbejder med computerens indvendige dele](#). Efter du har arbejdet på computerens indvendige dele, følg vejledningen i [Efter du har udført arbejde på computerens indvendige dele](#). For flere oplysninger om bedste praksis for sikkerhed, se hjemmesiden Regulatory Compliance på [www.dell.com/regulatory\\_compliance](http://www.dell.com/regulatory_compliance).

### Forudsætninger

**FORSIGTIG:** Når møntcellebatteriet fjernes, nulstilles BIOS-installationsprogrammerne til standardindstillingerne. Før du fjerner I/O-kortet sammen med møntcellebatteriet, anbefales det at bemærke BIOS-opsætningsprogramindstillinger.

1. Fjern det [optiske drev](#).
2. Fjern [bunddækslet](#).
3. Fjern [batteriet](#).
4. Fjern [harddisken](#).

### Procedure

1. Åbn låsen, og frakobl I/O-kortets kabel fra systemkortet.
2. Træk I/O-kortkablet væk fra håndfladestøtten og tastaturmodulet.
3. Fjern skruen (M2x4), der fastgør I/O-kortet til håndfladestøtten og tastaturmodulet.
4. Løft I/O-kortet og dets kabel op fra håndfladestøtten og tastaturmodulet.

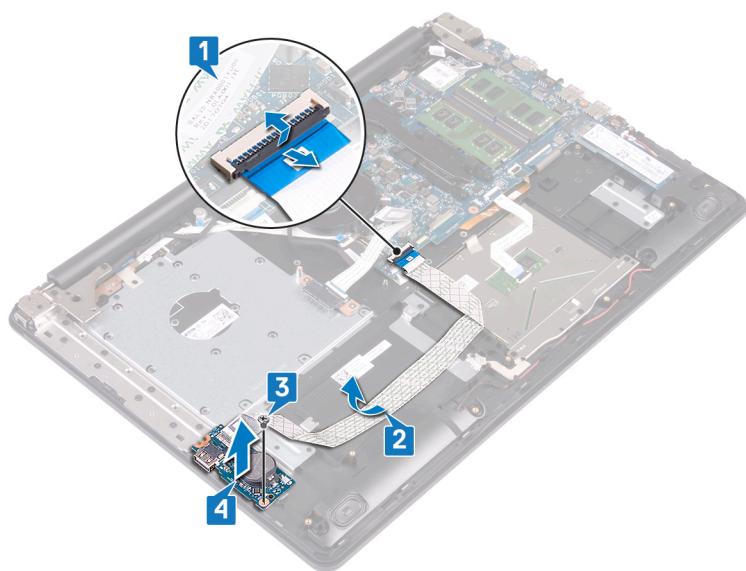

## Sådan genmonteres I/O-kortet

**BEMÆRK:** Før du arbejder med computerens indvendige dele, skal du læse de sikkerhedsinstruktioner, der fulgte med computeren, og følge trinene i [Før du arbejder med computerens indvendige dele](#). Efter du har arbejdet på computerens indvendige dele, følg vejledningen i [Efter du har udført arbejde på computerens indvendige dele](#). For flere oplysninger om bedste praksis for sikkerhed, se hjemmesiden Regulatory Compliance på [www.dell.com/regulatory\\_compliance](http://www.dell.com/regulatory_compliance).

### Procedure

1. Anbring vha. styremærkerne I/O-kortet på håndfladestøtten og tastaturmodulet.
2. Genmonter skruen (M2x4), der fastgør I/O-kortet til håndfladestøtten og tastaturmodulet.
3. Sæt I/O-kortkablet fast på håndfladestøtten og tastaturmodulet.
4. Forbind I/O-kortets kabel til systemkortet, og luk låsen for at fastgøre kablet.

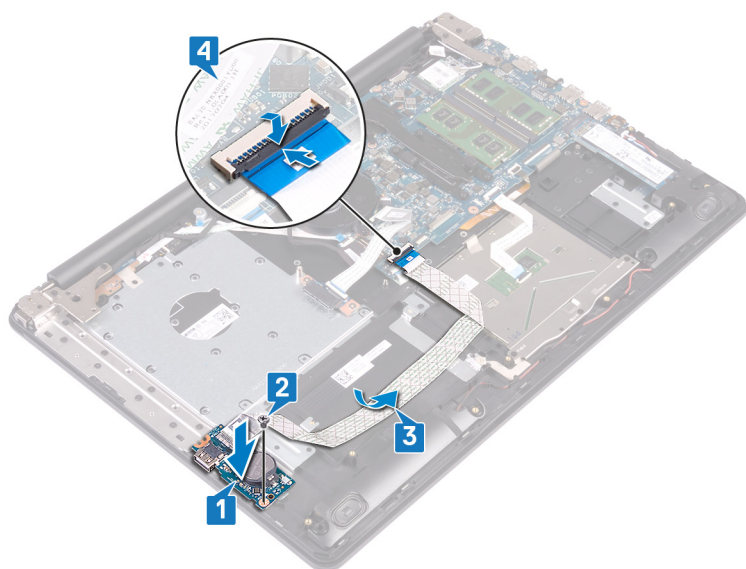

### Efterfølgende forudsætninger

1. Genmonter [harddisken](#).
2. Genmonter [batteriet](#).
3. Genmonter [bunddækslet](#).
4. Genmonter det [optiske drev](#).

## Sådan fjernes strømknappkortet

**BEMÆRK:** Før du arbejder med computerens indvendige dele, skal du læse de sikkerhedsinstruktioner, der fulgte med computeren, og følge trinene i [Før du arbejder med computerens indvendige dele](#). Efter du har arbejdet på computerens indvendige dele, følg vejledningen i [Efter du har udført arbejde på computerens indvendige dele](#). For flere oplysninger om bedste praksis for sikkerhed, se hjemmesiden Regulatory Compliance på [www.dell.com/regulatory\\_compliance](http://www.dell.com/regulatory_compliance).

### Forudsætninger

1. Fjern det [optiske drev](#).
2. Fjern [bunddækslet](#).

### Procedure

1. Fjern de to skruer (M2,5x5), der fastgør det venstre hængsel til håndfladestøtten og tastaturmodulet.
2. Åbn det venstre hængsel.

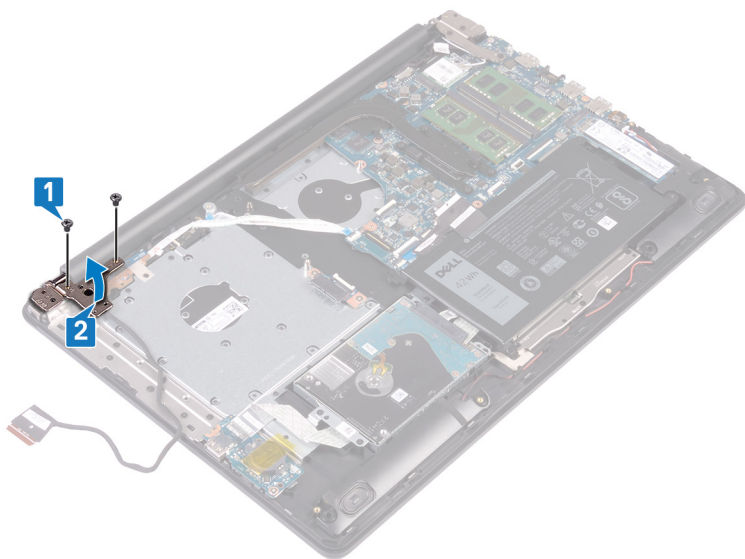

3. Åbn låsen, og frakobl strømknappkortets kabel fra systemkortet.
4. Pil tapen af, der fastgør strømknappkortet til håndfladestøtten og tastaturmodulet.
5. Fjern skruen (M2x3), der fastgør strømknappkortet til håndfladestøtten og tastaturmodulet.
6. Løft strømknappkortet og dets kabel op fra håndfladestøtten og tastaturmodulet.

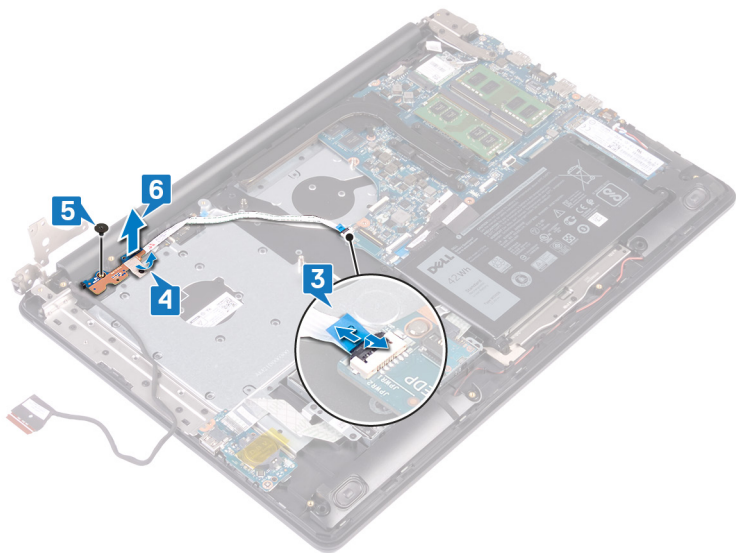

## Sådan genmonteres strømknappkortet

**BEMÆRK:** Før du arbejder med computerens indvendige dele, skal du læse de sikkerhedsinstruktioner, der fulgte med computeren, og følge trinene i [Før du arbejder med computerens indvendige dele](#). Efter du har arbejdet på computerens indvendige dele, følg vejledningen i [Efter du har udført arbejde på computerens indvendige dele](#). For flere oplysninger om bedste praksis for sikkerhed, se hjemmesiden Regulatory Compliance på [www.dell.com/regulatory\\_compliance](http://www.dell.com/regulatory_compliance).

### Procedure

1. Placér strømknappkortet på håndfladestøtten og tastaturmodulet, og afstem skruetallet på strømknappkortet med skruetallet på håndfladestøtten og tastaturmodulet.
2. Genmonter skruen (M2x3), der fastgør strømknappkortet til håndfladestøtten og tastaturmodulet.
3. Påsæt tapen, der fastgør strømknappkortet til håndfladestøtten og tastaturmodulet.
4. Skub strømknappkortets kabel på systemkortet, og luk låsen for at fastgøre kablet.

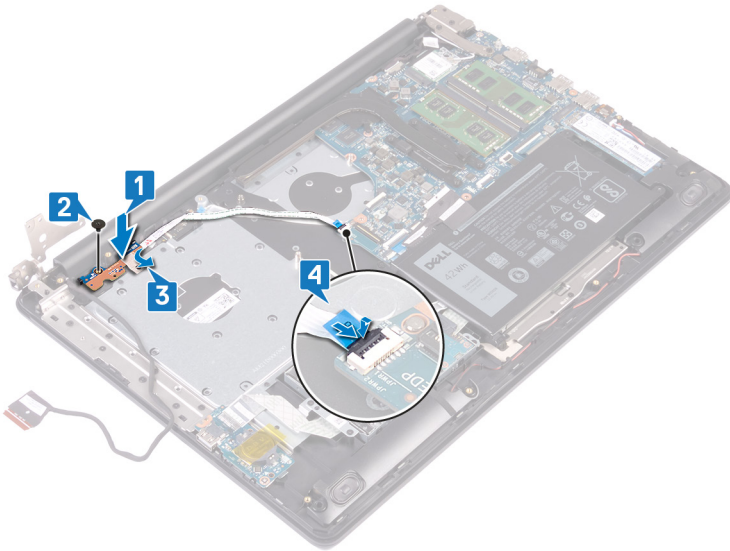

5. Luk den venstre hængsel.
6. Udskift de to skruer (M2,5x5), der fastgør det venstre hængsel til håndfladestøtten og tastaturmodulet.

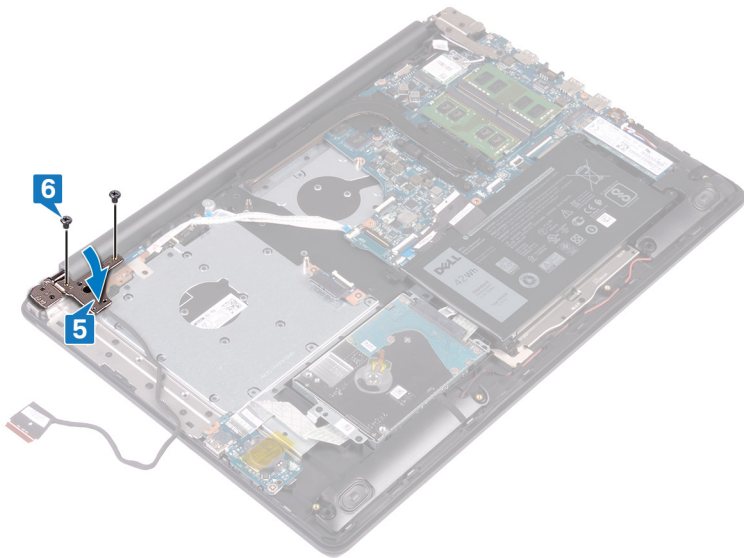

## Efterfølgende forudsætninger

1. Genmonter [bunddækslet](#).
2. Genmonter det [optiske drev](#).

## Fjernelse af systemkortet

- BEMÆRK:** Før du arbejder med computerens indvendige dele, skal du læse de sikkerhedsinstruktioner, der fulgte med computeren, og følge trinene i [Før du arbejder med computerens indvendige dele](#). Efter du har arbejdet på computerens indvendige dele, følg vejledningen i [Efter du har udført arbejde på computerens indvendige dele](#). For flere oplysninger om bedste praksis for sikkerhed, se hjemmesiden Regulatory Compliance på [www.dell.com/regulatory\\_compliance](http://www.dell.com/regulatory_compliance).
- BEMÆRK:** Computerens servicekode er gemt i bundkortet. Du skal indtaste servicekoden i BIOS-installationsprogrammet, efter at du genmonterer systemkortet.
- BEMÆRK:** Udskiftes systemkortet fjernes alle ændringer du har lavet i BIOS ved brug af BIOS-installationsprogrammet. Du skal foretage alle de relevante ændringer igen, efter du har udskiftet systemkortet.
- BEMÆRK:** Bemærk stikkens placering, inden du frakobler kablerne fra systemkortet, så du kan tilslutte dem korrekt igen, når du har genmonteret systemkortet.

## Forudsætninger

1. Fjern det [optiske drev](#).
2. Fjern [bunddækslet](#).
3. Fjern [batteriet](#).
4. Fjern [hukommelsesmodulerne](#).
5. Fjern [trådløs-kortet](#).
6. Fjern [solid-state-drevet](#).
7. Fjern [kølelegemet](#).

## Genmontering af systemkortet

- BEMÆRK:** Før du arbejder med computerens indvendige dele, skal du læse de sikkerhedsinstruktioner, der fulgte med computeren, og følge trinene i [Før du arbejder med computerens indvendige dele](#). Efter du har arbejdet på computerens indvendige dele, følg vejledningen i [Efter du har udført arbejde på computerens indvendige dele](#). For flere oplysninger om bedste praksis for sikkerhed, se hjemmesiden Regulatory Compliance på [www.dell.com/regulatory\\_compliance](http://www.dell.com/regulatory_compliance).
- BEMÆRK:** Computerens servicekode er gemt i bundkortet. Du skal indtaste servicekoden i BIOS-installationsprogrammet, efter at du genmonterer systemkortet.
- BEMÆRK:** Udskiftes systemkortet fjernes alle ændringer du har lavet i BIOS ved brug af BIOS-installationsprogrammet. Du skal foretage alle de relevante ændringer igen, efter du har udskiftet systemkortet.

### Procedure

1. Flugt systemkortets skruehul med håndfladestøttens og tastaturmodulets skruehul.
2. Genmonter skruen (M2x4), der fastgør systemkortet til håndfladestøtten og tastaturmodulet.

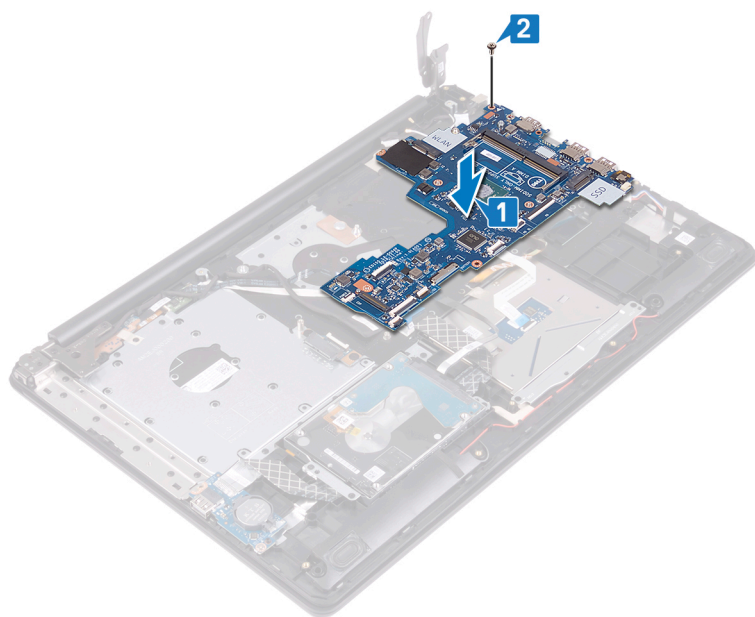

3. Skub strømknappkortets kabel ind i stikket på systemkortet, og luk låsen.
4. Skub skærmkablet ind i stikket på systemkortet, og luk låsen.
5. Tilslut strømadapterportens kabel og højttalerkablet til systemkortet.
6. Skub strømknappkortets kabel ind i stikket på systemkortet, og luk låsen.
7. Skub I/O-kortets kabel ind i stikket på systemkortet, og luk låsen.
8. Skub I/O-kortets kabel ind i stikket på systemkortet, og luk låsen.
9. Skub pegefeltkablet ind i stikket på systemkortet, og luk låsen.
10. Skub kablet til tastaturets baggrundslys ind i stikket på systemkortet, og luk låsen.
11. Skub tastaturkablet ind i stikket på systemkortet, og luk låsen.
12. Tilslut højttalerkablet til systemkortet.
13. Tilslut strømadapterportens kabel til systemkortet.

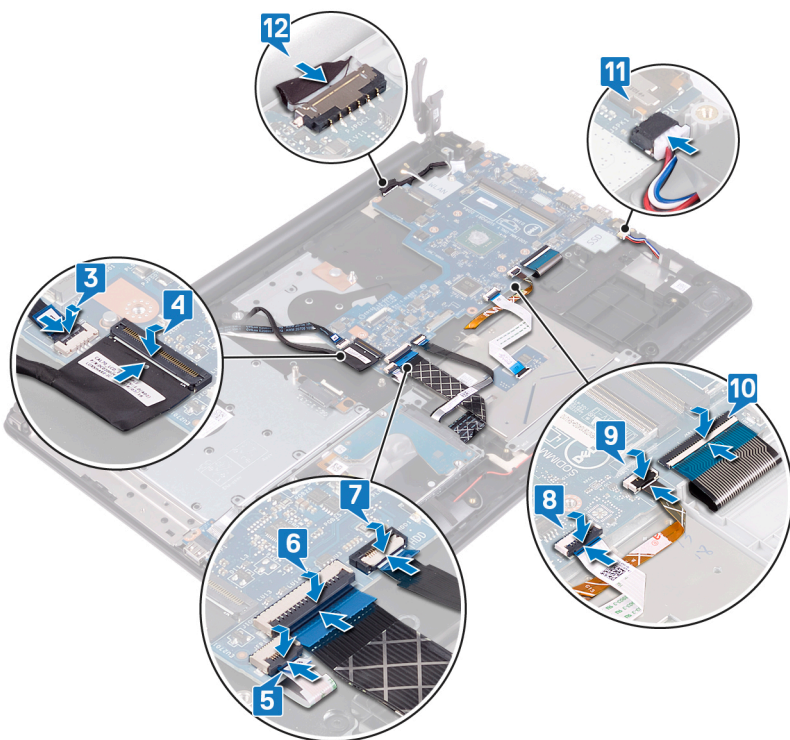

14. Luk det højre hængsel.
15. Sæt de tre skruer (M2,5x5) i, der fastgør det højre hængsel til systemkortet.
16. Skub det optiske drevs stikkortkabel ind i stikket på systemkortet, og luk låsen.
17. Skub det optiske drevs stikkortkabel ind i stikket på det optiske drevs stikkort, og luk låsen.

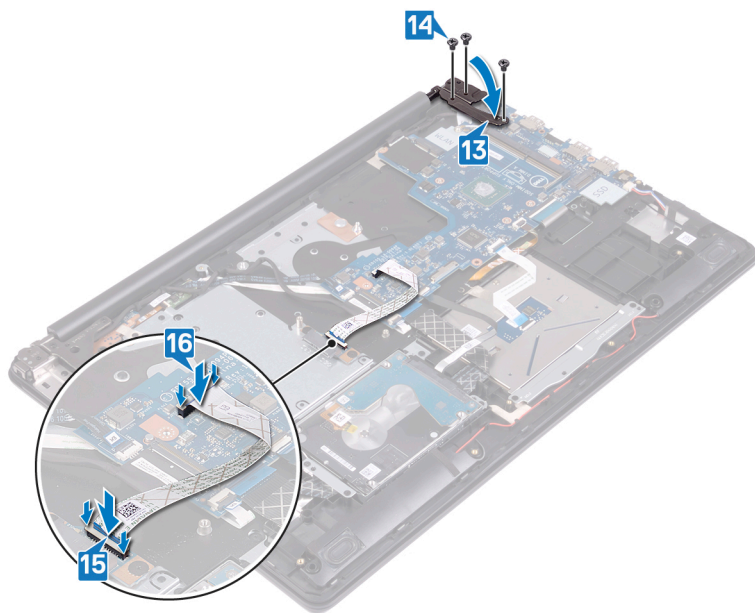

## Efterfølgende forudsætninger

1. Genmonter [kølelegemet](#).
2. Genmonter [solid-state-drevet](#).
3. Genmonter [trådløs-kortet](#).
4. Genmonter [hukommelsesmodulerne](#).

5. Genmonter [batteriet](#).
6. Genmonter [bunddækslet](#).
7. Genmonter det [optiske drev](#).

## Indtastning af servicekoden i BIOS-installationsprogrammet.

1. Tænd for, eller genstart computeren.
2. Tryk på F2 når DELL-logoet vises, for at åbne BIOS-installationsprogrammet.
3. Gå til **hovedfanen**, og indtast servicemærket i feltet **Service Tag Input (Indtast servicemærke)**.

 **BEMÆRK:** Servicekoden er den alfanumeriske identifikator, som du finder på bagsiden af computeren.

# Sådan fjernes strømknappen med fingeraftryklæser

**BEMÆRK:** Før du arbejder med computerens indvendige dele, skal du læse de sikkerhedsinstruktioner, der fulgte med computeren, og følge trinene i [Før du arbejder med computerens indvendige dele](#). Efter du har arbejdet på computerens indvendige dele, følg vejledningen i [Efter du har udført arbejde på computerens indvendige dele](#). For flere oplysninger om bedste praksis for sikkerhed, se hjemmesiden Regulatory Compliance på [www.dell.com/regulatory\\_compliance](http://www.dell.com/regulatory_compliance).

**BEMÆRK:** Gælder kun for computere leveret med fingeraftryklæser.

## Forudsætninger

1. Fjern det [optiske drev](#).
2. Fjern [bunddækslet](#).
3. Fjern [batteriet](#).
4. Fjern [solid-state-drevet](#).
5. Fjern [kølelegemet](#).
6. Fjern [trådløs-kortet](#).
7. Fjern [strømknækortet](#).
8. Fjern [systemkortet](#).

## Procedure

1. Pil fingeraftryklæserens kabel af håndfladestøtten og tastaturmodulet.
2. Fjern skruen (M2x2), der fastgør strømknappen med fingeraftryklæseren på håndfladestøtten og tastaturmodulet.
3. Frigør fingeraftryklæseren fra håndfladestøtten og tastaturmodulet vha. en plastiksriver.
4. Løft strømknappen med fingeraftryklæser sammen med dens kabel af håndfladestøtten og tastaturmodulet.

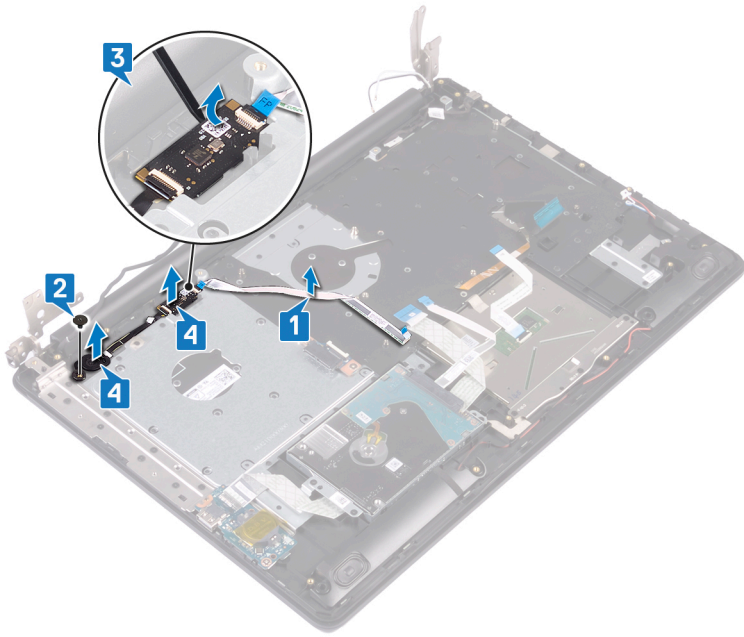

# Genmontering af tænd/sluk-knap med fingeraftrykslæser

**BEMÆRK:** Før du arbejder med computerens indvendige dele, skal du læse de sikkerhedsinstruktioner, der fulgte med computeren, og følge trinene i [Før du arbejder med computerens indvendige dele](#). Efter du har arbejdet på computerens indvendige dele, følg vejledningen i [Efter du har udført arbejde på computerens indvendige dele](#). For flere oplysninger om bedste praksis for sikkerhed, se hjemmesiden Regulatory Compliance på [www.dell.com/regulatory\\_compliance](http://www.dell.com/regulatory_compliance).

**BEMÆRK:** Gælder kun for computere, der leveres med fingeraftrykslæser.

## Procedure

1. Anbring vha. styremærkerne tænd/sluk-knappen med fingeraftrykslæser på håndfladestøtten og tastaturmodulet, så den flugter.
2. Fjern skruen (M2x2), der fastgør strømknappen med fingeraftrykslæseren, på håndfladestøtten og tastaturmodulet.
3. Sæt fingeraftrykslæserens kabel på håndfladestøtten og tastaturmodulet.

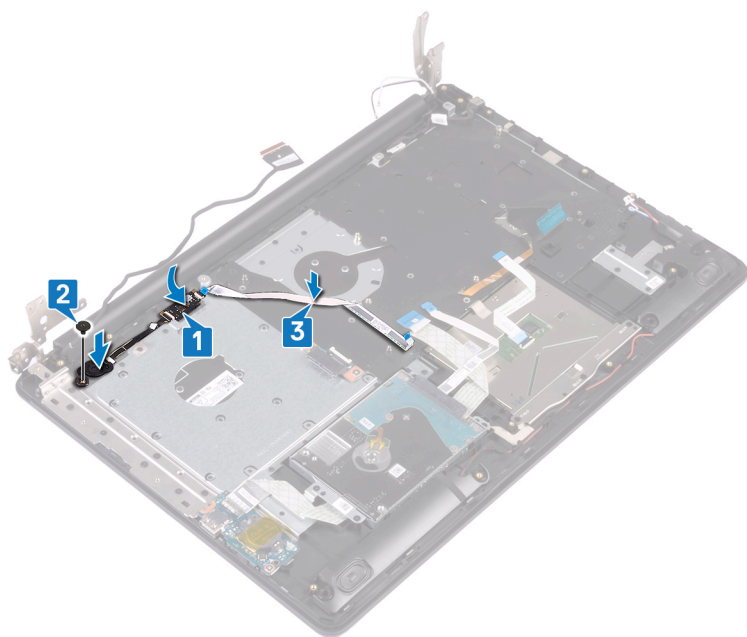

## Efterfølgende forudsætninger

1. Genmonter [systemkortet](#).
2. Genmonter [strømknækortet](#).
3. Genmonter [trådløs-kortet](#).
4. Genmonter [kølelegemet](#).
5. Genmonter [solid-state-drevet](#).
6. Genmonter [batteriet](#).
7. Genmonter [bunddækslet](#).
8. Genmonter det [optiske drev](#).

# Sådan fjernes håndledsstøtten og tastaturmodulet

**BEMÆRK:** Før du arbejder med computerens indvendige dele, skal du læse de sikkerhedsinstruktioner, der fulgte med computeren, og følge trinene i [Før du arbejder med computerens indvendige dele](#). Efter du har arbejdet på computerens indvendige dele, følg vejledningen i [Efter du har udført arbejde på computerens indvendige dele](#). For flere oplysninger om bedste praksis for sikkerhed, se hjemmesiden Regulatory Compliance på [www.dell.com/regulatory\\_compliance](http://www.dell.com/regulatory_compliance).

## Forudsætninger

1. Fjern det [optiske drev](#).
2. Fjern [bunddækslet](#).
3. Fjern [batteriet](#).
4. Fjern det [optiske drevs stikkort](#).
5. Fjern [solid-state-drevet](#).
6. Fjern [trådløs-kortet](#).
7. Fjern [højtalerne](#).
8. Fjern [harddisken](#).
9. Fjern [pegefeltet](#).
10. Fjern [strømadapterporten](#).
11. Fjern [skærmmodulet](#).
12. Fjern [I/O-kortet](#).
13. Fjern [strømknappkortet](#).
14. Fjern [systemkortet](#).
15. Fjern [tænd/sluk-knappen med fingeraftryklæser](#) (valgfrit).

## Procedure

Efter at have gennemført de ovenfor beskrevne trin, står du tilbage med håndfladestøtten og tastaturmodulet.

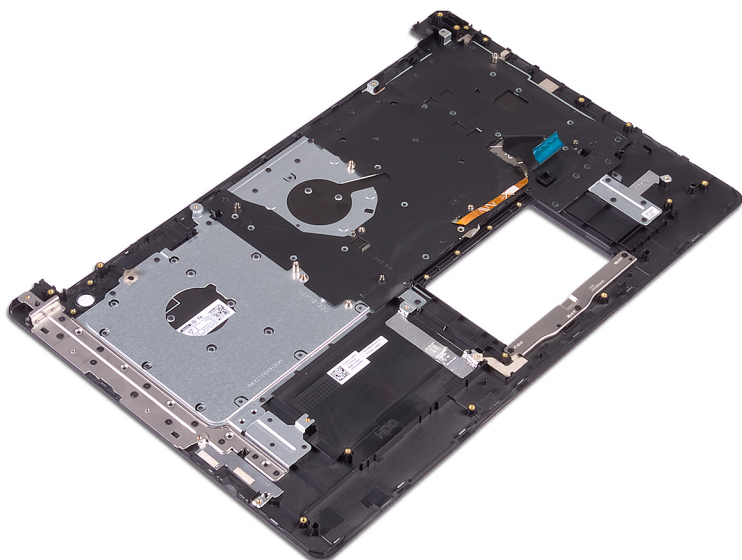

# Sådan genmonteres håndledsstøtten og tastaturmodul

**BEMÆRK:** Før du arbejder med computerens indvendige dele, skal du læse de sikkerhedsinstruktioner, der fulgte med computeren, og følge trinene i [Før du arbejder med computerens indvendige dele](#). Efter du har arbejdet på computerens indvendige dele, følg vejledningen i [Efter du har udført arbejde på computerens indvendige dele](#). For flere oplysninger om bedste praksis for sikkerhed, se hjemmesiden Regulatory Compliance på [www.dell.com/regulatory\\_compliance](http://www.dell.com/regulatory_compliance).

## Procedure

Placér håndfladestøtten og tastaturmodul på en flad overflade.



## Efterfølgende forudsætninger

1. Genmontering af tænd/sluk-knap med [fingeraftryklæser](#) (valgfrit).
2. Genmonter [systemkortet](#).
3. Genmonter [strømknapkortet](#).
4. Genmonter [I/O-kortet](#).
5. Genmonter [skærmmodul](#).
6. Genmonter [strømadapterporten](#).
7. Genmontering af [touchpad](#).
8. Genmonter [harddisken](#).
9. Genmonter [højtalerne](#).
10. Genmonter [trådløs-kortet](#).
11. Genmonter [solid-state-drevet](#).
12. Genmonter [optisk drev-stikkort](#).
13. Genmonter [batteriet](#).
14. Genmonter [bunddækslet](#).

15. Genmonter det [optiske drev](#).

## Sådan fjernes skærmfacetten

**BEMÆRK:** Før du arbejder med computerens indvendige dele, skal du læse de sikkerhedsinstruktioner, der fulgte med computeren, og følge trinene i [Før du arbejder med computerens indvendige dele](#). Efter du har arbejdet på computerens indvendige dele, følg vejledningen i [Efter du har udført arbejde på computerens indvendige dele](#). For flere oplysninger om bedste praksis for sikkerhed, se hjemmesiden Regulatory Compliance på [www.dell.com/regulatory\\_compliance](http://www.dell.com/regulatory_compliance).

### Forudsætninger

1. Fjern det [optiske drev](#).
2. Fjern [bunddækslet](#).
3. Fjern det [trådløse kort](#).
4. Fjern [skærmmodul](#).

### Procedure

1. Brug en plastiksriver til omhyggeligt at lirke skærmrammen af den øverste venstre kant på skærmens bagdæksel og antennemodulet.
2. Løft skærmrammen af skærmens bagdæksel og antennemodulet.

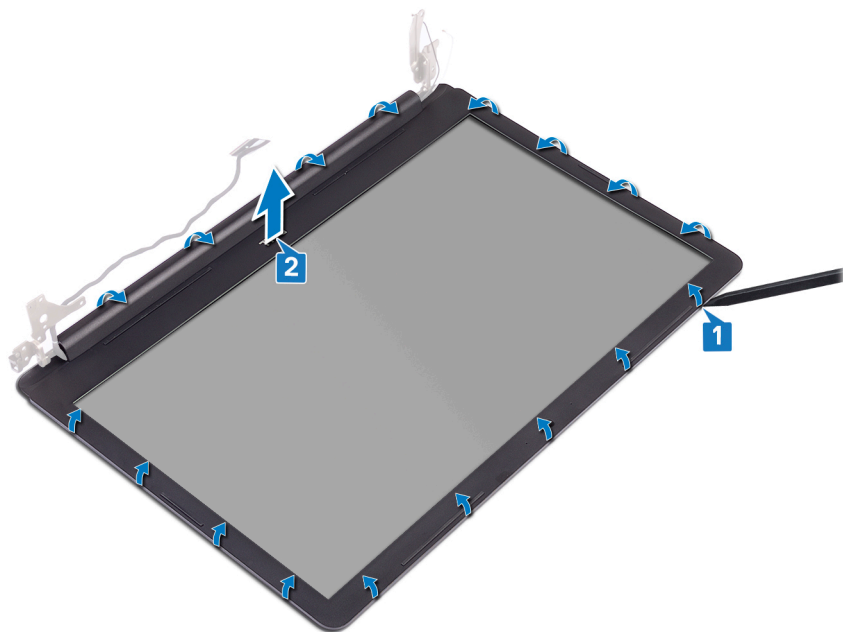

## Sådan genmonteres skærmfacetten

**BEMÆRK:** Før du arbejder med computerens indvendige dele, skal du læse de sikkerhedsinstruktioner, der fulgte med computeren, og følge trinene i [Før du arbejder med computerens indvendige dele](#). Efter du har arbejdet på computerens indvendige dele, følg vejledningen i [Efter du har udført arbejde på computerens indvendige dele](#). For flere oplysninger om bedste praksis for sikkerhed, se hjemmesiden Regulatory Compliance på [www.dell.com/regulatory\\_compliance](http://www.dell.com/regulatory_compliance).

### Procedure

Få skærmrammen til at flugte med skærmens bagdæksel og antennemodulet, og klik så forsigtigt skærmrammen på plads.

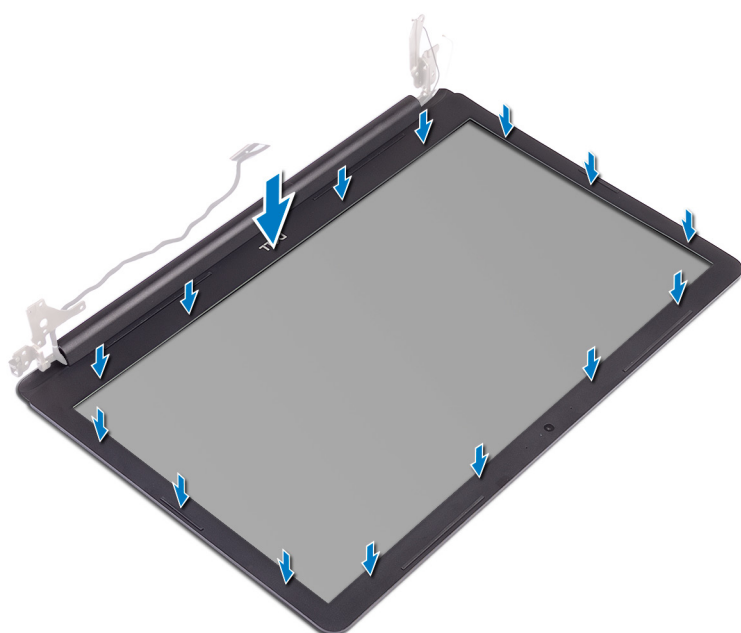

### Efterfølgende forudsætninger

1. Genmonter [skærmmodulet](#).
2. Genmonter det [trådløse kort](#).
3. Genmonter [bunddækslet](#).
4. Genmonter det [optiske drev](#).

## Sådan fjernes kameraet

**BEMÆRK:** Før du arbejder med computerens indvendige dele, skal du læse de sikkerhedsinstruktioner, der fulgte med computeren, og følge trinene i [Før du arbejder med computerens indvendige dele](#). Efter du har arbejdet på computerens indvendige dele, følg vejledningen i [Efter du har udført arbejde på computerens indvendige dele](#). For flere oplysninger om bedste praksis for sikkerhed, se hjemmesiden Regulatory Compliance på [www.dell.com/regulatory\\_compliance](http://www.dell.com/regulatory_compliance).

### Forudsætninger

1. Fjern det [optiske drev](#).
2. Fjern [bunddækslet](#).
3. Fjern det [trådløse kort](#).
4. Fjern [skærmmodulet](#).
5. Fjern [skærmfacetten](#).

### Procedure

1. Brug en plastikskriver til forsigtigt at lirke kameraet af skærmens bagdæksel og antennemodulet.
2. Frakobl kamerakablet fra kameramodulet.
3. Løft kameramodulet op fra skærmens bagdæksel og antennemodulet.

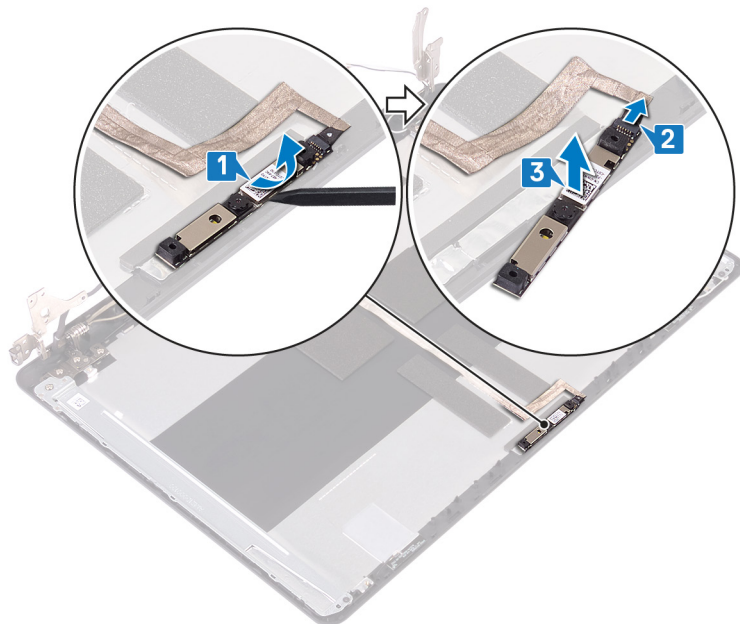

## Genplacering af kameraet

**BEMÆRK:** Før du arbejder med computerens indvendige dele, skal du læse de sikkerhedsinstruktioner, der fulgte med computeren, og følge trinene i [Før du arbejder med computerens indvendige dele](#). Efter du har arbejdet på computerens indvendige dele, følg vejledningen i [Efter du har udført arbejde på computerens indvendige dele](#). For flere oplysninger om bedste praksis for sikkerhed, se hjemmesiden Regulatory Compliance på [www.dell.com/regulatory\\_compliance](http://www.dell.com/regulatory_compliance).

### Procedure

1. Tilslut kamerakablet til kameramodulet.
2. Sæt vha. styremærkerne kameramodulet fast på skærmens bagdæksel og antennemodulet.

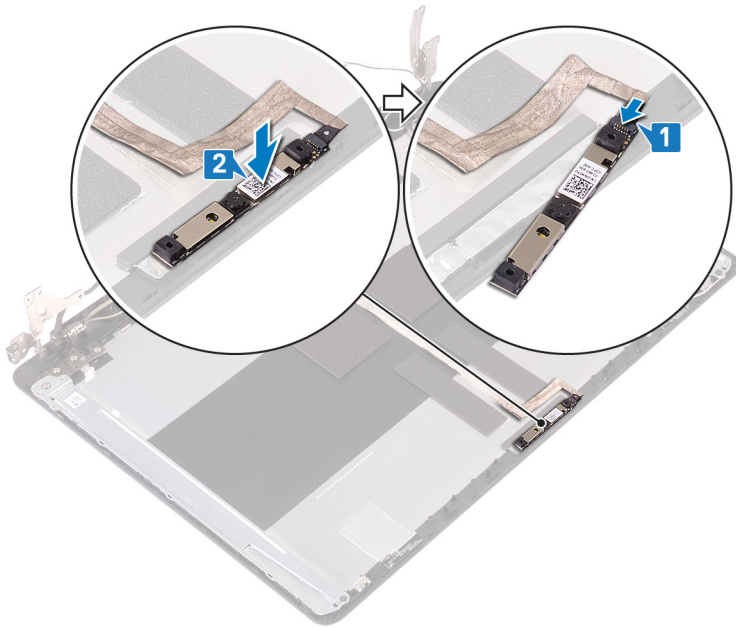

### Efterfølgende forudsætninger

1. Genmonter [skærmpacetten](#).
2. Genmonter [skærmmodulet](#).
3. Genmonter det [trådløse kort](#).
4. Genmonter [bunddækslet](#).
5. Genmonter det [optiske drev](#).

# Sådan fjernes skærmpanelet

**BEMÆRK:** Før du arbejder med computerens indvendige dele, skal du læse de sikkerhedsinstruktioner, der fulgte med computeren, og følge trinene i [Før du arbejder med computerens indvendige dele](#). Efter du har arbejdet på computerens indvendige dele, følg vejledningen i [Efter du har udført arbejde på computerens indvendige dele](#). For flere oplysninger om bedste praksis for sikkerhed, se hjemmesiden Regulatory Compliance på [www.dell.com/regulatory\\_compliance](http://www.dell.com/regulatory_compliance).

## Forudsætninger

1. Fjern det [optiske drev](#) (valgfri).
2. Fjern [bunddækslet](#).
3. Fjern [trådløs-kortet](#).
4. Fjern [skærmmodulet](#).
5. Fjern [skærmpacetten](#).

## Procedure

1. Fjern de fire skruer (M2x2), der fastgør skærmpanelet til skærmens bagdæksel og antennemodul.
2. Løft skærmpanelet, og vend det om.

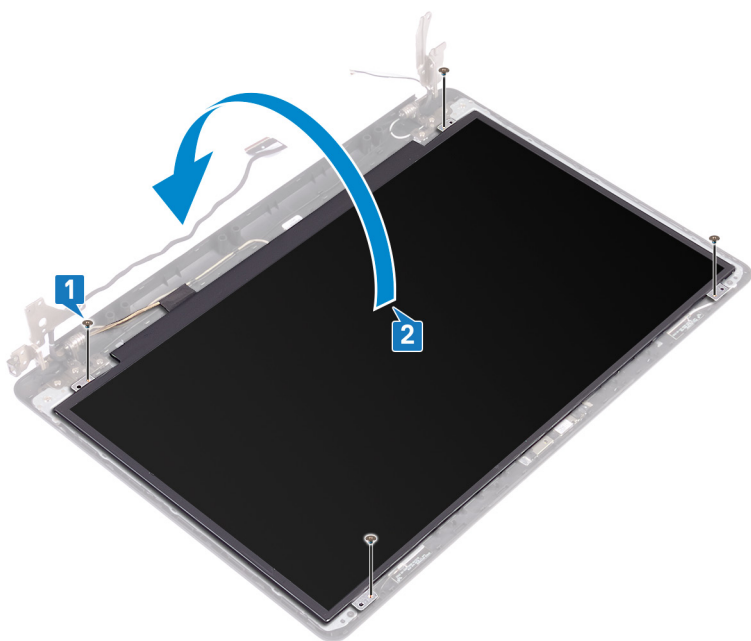

3. Træk tapen af, der fastgør skærmkablet til bagsiden af skærmpanelet.
4. Løft låsen, og frakobl skærmkablet fra skærmpanelets kabelstik.
5. Løft skærmpanelet væk fra skærmens bagdæksel og antennemodul.

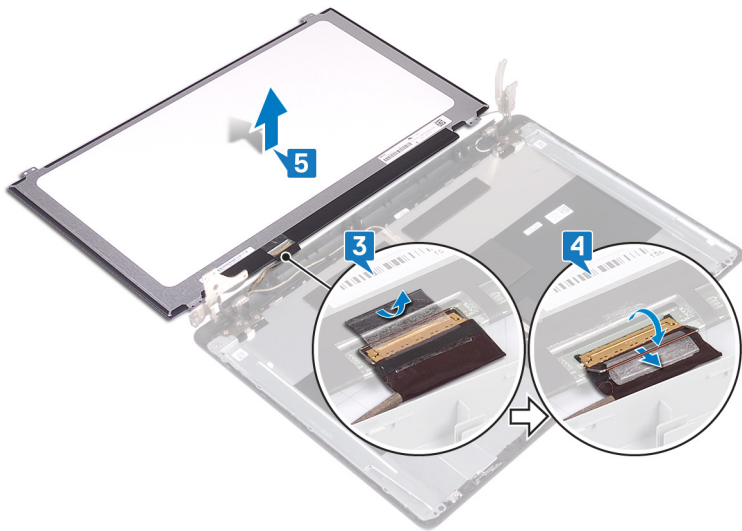

## Genmontering skærmpanelet

**BEMÆRK:** Før du arbejder med computerens indvendige dele, skal du læse de sikkerhedsinstruktioner, der fulgte med computeren, og følge trinene i [Før du arbejder med computerens indvendige dele](#). Efter du har arbejdet på computerens indvendige dele, følg vejledningen i [Efter du har udført arbejde på computerens indvendige dele](#). For flere oplysninger om bedste praksis for sikkerhed, se hjemmesiden Regulatory Compliance på [www.dell.com/regulatory\\_compliance](http://www.dell.com/regulatory_compliance).

### Procedure

1. Placer skærmpanelet på en flad og ren overflade.
2. Forbind skærmkablet til stikket bag på skærmpanelet, og luk låsen for at fastgøre kablet.
3. Påsæt tapen, der fastgør skærmkablet til bagsiden af skærmpanelet.

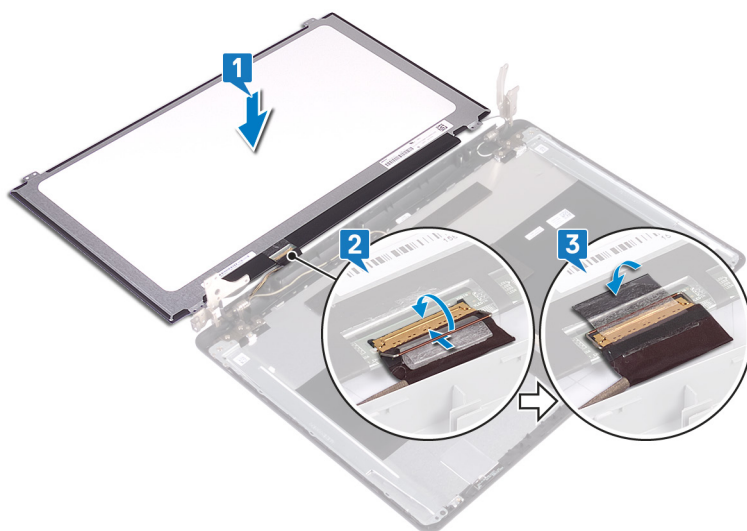

4. Placér skærmpanelet på skærmens bagdæksel og antennemodulet.
5. Ret skruehullerne i skærmpanelet ind med skruehullerne i skærmens bagdæksel og antennemodulet.
6. Genmonter skruerne, der fastgør skærmpanelet på skærmens bagdæksel og antennemodulet.

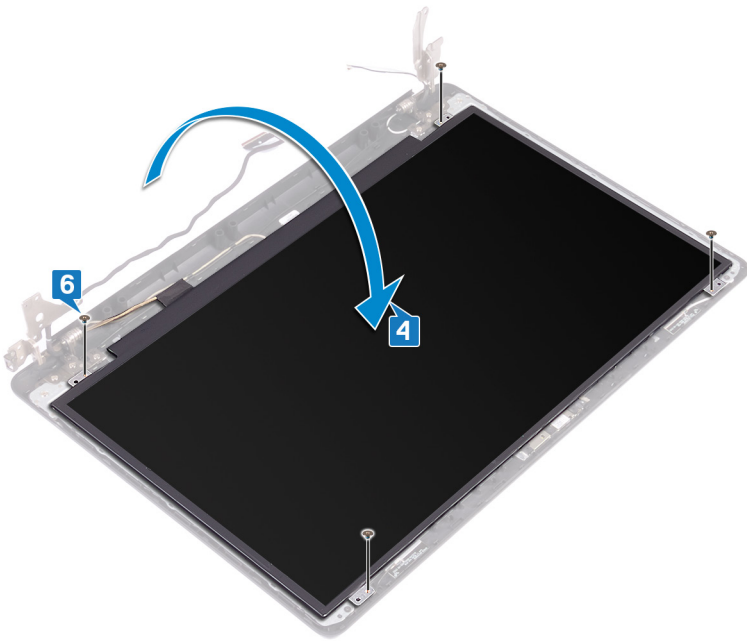

## Efterfølgende forudsætninger

1. Genmonter [skærmfacetten](#).
2. Genmonter [skærmmodulet](#).
3. Genmonter [trådløs-kortet](#).
4. Genmonter [bunddækslet](#).
5. Genmonter det [optiske drev](#) (valgfri).

## Sådan fjernes skærmhængslerne

**BEMÆRK:** Før du arbejder med computerens indvendige dele, skal du læse de sikkerhedsinstruktioner, der fulgte med computeren, og følge trinene i [Før du arbejder med computerens indvendige dele](#). Efter du har arbejdet på computerens indvendige dele, følg vejledningen i [Efter du har udført arbejde på computerens indvendige dele](#). For flere oplysninger om bedste praksis for sikkerhed, se hjemmesiden Regulatory Compliance på [www.dell.com/regulatory\\_compliance](http://www.dell.com/regulatory_compliance).

### Forudsætninger

1. Fjern det [optiske drev](#).
2. Fjern [bunddækslet](#).
3. Fjern det [trådløse kort](#).
4. Fjern [skærmmodulet](#).
5. Fjern [skærmfacetten](#).
6. Fjern [skærmpanelet](#).

### Procedure

1. Genmonter de otte skruer (M2,5x4), der fastgør skærmhængslerne til skærmens bagdæksel og antennemodul.
2. Fjern de to skruer (M2x2), der fastgør skærmhængselsbeslagene til skærmens bagdæksel og antennemodul.
3. Løft skærmhængslerne og beslagene op fra skærmens bagdæksel og antennemodulet.

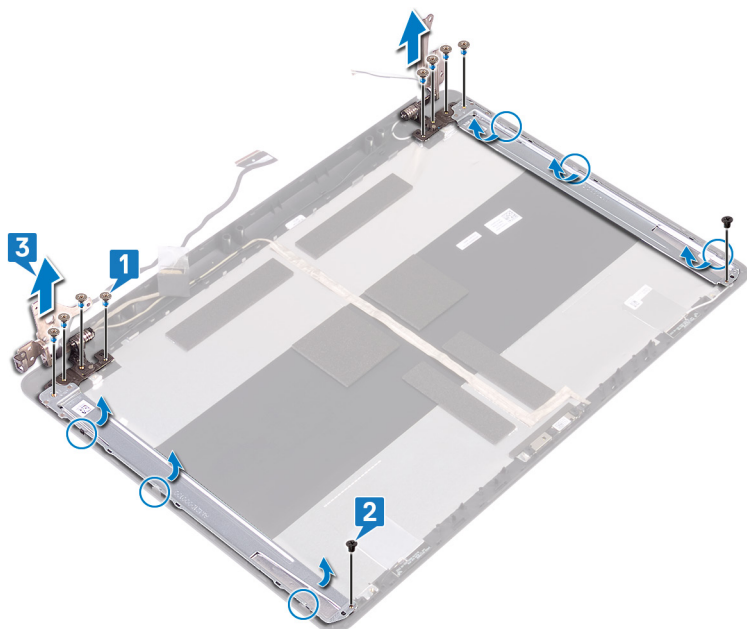

## Sådan genmonteres skærmhængslerne

**BEMÆRK:** Før du arbejder med computerens indvendige dele, skal du læse de sikkerhedsinstruktioner, der fulgte med computeren, og følge trinene i [Før du arbejder med computerens indvendige dele](#). Efter du har arbejdet på computerens indvendige dele, følg vejledningen i [Efter du har udført arbejde på computerens indvendige dele](#). For flere oplysninger om bedste praksis for sikkerhed, se hjemmesiden Regulatory Compliance på [www.dell.com/regulatory\\_compliance](http://www.dell.com/regulatory_compliance).

### Procedure

1. Få skruehullerne på skærmhængslerne og beslagene til at flugte med skruehullerne på skærmens bagdæksel og antennemodul.
2. Genmonter de to skruer (M2x2), der fastgør skærmhængslets beslag til skærmens bagdæksel og antennemodul.
3. Genmonter de otte skruer (M2,5x4), der fastgør skærmhængslerne til skærmens bagdæksel og antennemodul.

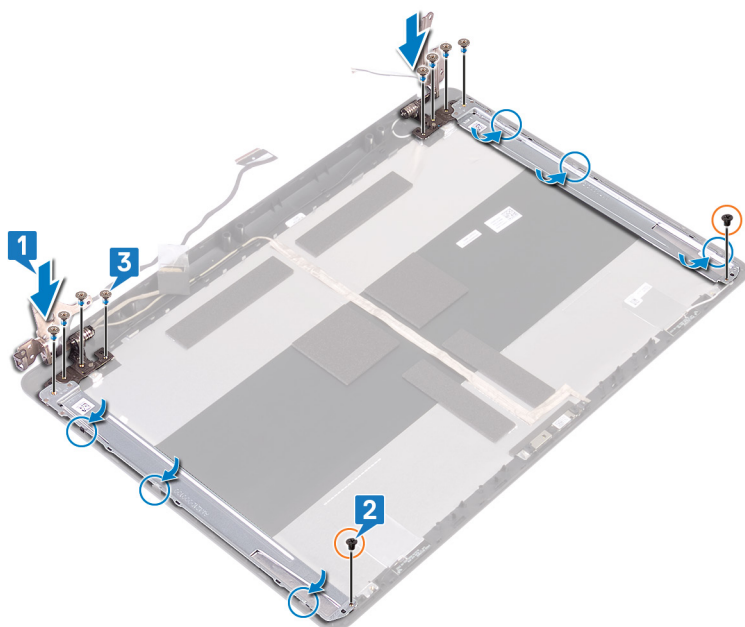

### Efterfølgende forudsætninger

1. Genmonter [skærmpanelet](#).
2. Genmonter [skærmfacetten](#).
3. Genmonter [skærmmodul](#).
4. Genmonter det [trådløse kort](#).
5. Genmonter [bunddækslet](#).
6. Genmonter det [optiske drev](#).

## Sådan fjernes skærmkablet

**BEMÆRK:** Før du arbejder med computerens indvendige dele, skal du læse de sikkerhedsinstruktioner, der fulgte med computeren, og følge trinene i [Før du arbejder med computerens indvendige dele](#). Efter du har arbejdet på computerens indvendige dele, følg vejledningen i [Efter du har udført arbejde på computerens indvendige dele](#). For flere oplysninger om bedste praksis for sikkerhed, se hjemmesiden Regulatory Compliance på [www.dell.com/regulatory\\_compliance](http://www.dell.com/regulatory_compliance).

### Forudsætninger

1. Fjern det [optiske drev](#).
2. Fjern [bunddækslet](#).
3. Fjern det [trådløse kort](#).
4. Fjern [skærmmodulet](#).
5. Fjern [skærmfacetten](#).
6. Fjern [skærmpanelet](#).
7. Fjern [skærmhængslerne](#).

### Procedure

1. Frakobl kamerakablet fra kameramodul.
2. Bemærk fremføringen af skærmkablet, og fjern det fra kabelkanalerne på skærmens bagdæksel og antennemodul.
3. Fjern skærmkablet fra skærmens bagdæksel og antennemodul.

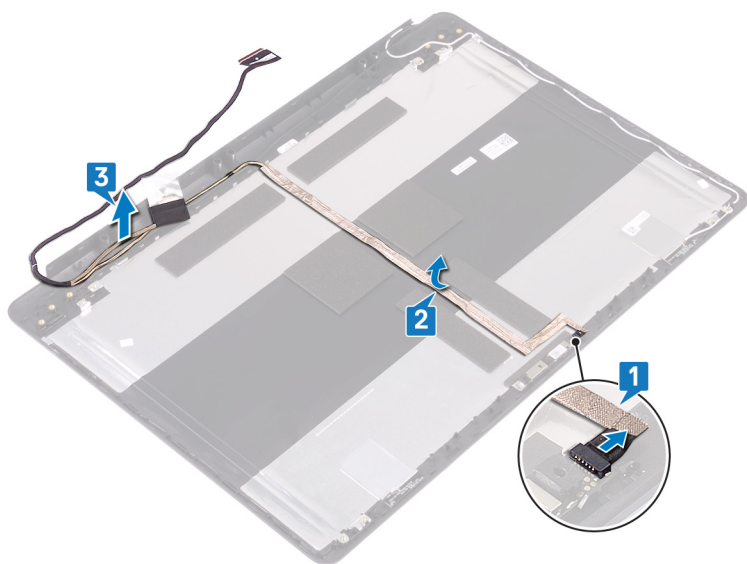

## Genmontering af skærmkablet

**BEMÆRK:** Før du arbejder med computerens indvendige dele, skal du læse de sikkerhedsinstruktioner, der fulgte med computeren, og følge trinene i [Før du arbejder med computerens indvendige dele](#). Efter du har arbejdet på computerens indvendige dele, følg vejledningen i [Efter du har udført arbejde på computerens indvendige dele](#). For flere oplysninger om bedste praksis for sikkerhed, se hjemmesiden Regulatory Compliance på [www.dell.com/regulatory\\_compliance](http://www.dell.com/regulatory_compliance).

### Procedure

1. Før skærmkablet igennem kabelkanalerne i skærmens bagdæksel og antennemodul.
2. Skub kameraets kabel ind i stikket på kameramodulet for at fastgøre kablet.

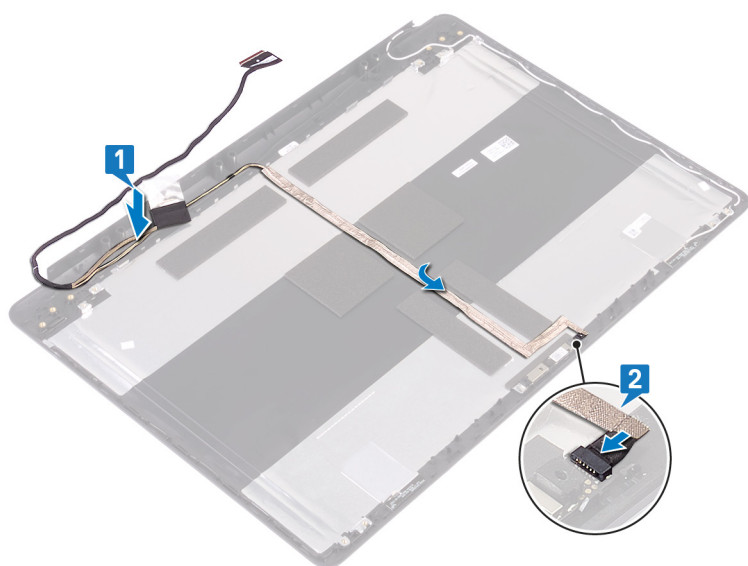

### Efterfølgende forudsætninger

1. Genmonter [skærmhængslerne](#).
2. Genmonter [skærmpanelet](#).
3. Genmonter [skærmfacetten](#).
4. Genmonter [skærmmodulet](#).
5. Genmonter det [trådløse kort](#).
6. Genmonter [bunddækslet](#).
7. Genmonter det [optiske drev](#).

# Fjernelse af skærmens bagdæksel og antennemodulet

**BEMÆRK:** Før du arbejder med computerens indvendige dele, skal du læse de sikkerhedsinstruktioner, der fulgte med computeren, og følge trinene i [Før du arbejder med computerens indvendige dele](#). Efter du har arbejdet på computerens indvendige dele, følg vejledningen i [Efter du har udført arbejde på computerens indvendige dele](#). For flere oplysninger om bedste praksis for sikkerhed, se hjemmesiden Regulatory Compliance på [www.dell.com/regulatory\\_compliance](http://www.dell.com/regulatory_compliance).

## Forudsætninger

1. Fjern det [optiske drev](#).
2. Fjern [bunddækslet](#).
3. Fjern det [trådløse kort](#).
4. Fjern [skærmmodulet](#).
5. Fjern [skærmfacetten](#).
6. Fjern [kameraet](#).
7. Fjern [skærmpanelet](#).
8. Fjern [skærmhængslerne](#).
9. Fjern [skærmkablet](#).

## Procedure

Efter at have gennemført de ovenfor beskrevne trin, står man tilbage med skærmens bagdæksel og antennemodul.



# Genmontering af skærmens bagdæksel og antennemodulet

**BEMÆRK:** Før du arbejder med computerens indvendige dele, skal du læse de sikkerhedsinstruktioner, der fulgte med computeren, og følge trinene i [Før du arbejder med computerens indvendige dele](#). Efter du har arbejdet på computerens indvendige dele, følg vejledningen i [Efter du har udført arbejde på computerens indvendige dele](#). For flere oplysninger om bedste praksis for sikkerhed, se hjemmesiden Regulatory Compliance på [www.dell.com/regulatory\\_compliance](http://www.dell.com/regulatory_compliance).

## Procedure

Placér skærmens bagdæksel og antenne på en ren og flad overflade.



## Efterfølgende forudsætninger

1. Genmonter [skærnkablet](#).
2. Genmonter [skærmhængslerne](#).
3. Genmonter [skærmpanelet](#).
4. Genmonter [kameraet](#).
5. Genmonter [skærmpacetten](#).
6. Genmonter [skærmmodulet](#).
7. Genmonter det [trådløse kort](#).
8. Genmonter [bunddækslet](#).
9. Genmonter det [optiske drev](#).

## Enhedsdrivere

### Installationshjælpeprogram til Intel chipsæt

I enhedshåndtering, kontroller om chipsæt-driveren er installeret.

Installer Intel chipsætopdateringerne fra [www.dell.com/support](http://www.dell.com/support).

### Video-drivers

Kontrollér under Device Manager (enhedshåndtering), om videodriveren er installeret.

Installér videodriveropdateringer fra [www.dell.com/support](http://www.dell.com/support).

### Intel seriel I/O-driver

I enhedsadministrator skal du kontrollere, om Intel seriel I/O-driver er installeret.

Installer driveropdateringerne fra [www.dell.com/support](http://www.dell.com/support).

### Grænseflade for Intel Trusted Execution Engine

Kontrollér i enhedshåndtering, om grænsefladen for Intel Trusted Execution Engine er installeret

Installer driveropdateringer fra [www.dell.com/support](http://www.dell.com/support).

### Intel virtuel knap-driver

I enhedshåndtering, kontroller om Intel Virtual Button-driver er installeret.

Installer driveropdateringerne fra [www.dell.com/support](http://www.dell.com/support).

### Wi-Fi- og Bluetooth-drivere

I enhedshåndtering, kontroller om netværkskortdriveren er installeret.

Installer driveropdateringerne fra [www.dell.com/support](http://www.dell.com/support).

I enhedshåndtering, kontroller om Bluetooth-driveren er installeret.

Installer driveropdateringerne fra [www.dell.com/support](http://www.dell.com/support).

# Systemopsætning

**BEMÆRK:** Afhængigt af computeren og de installerede enheder er det muligvis ikke alle elementer i dette afsnit, der vises.

## Systemopsætning

**FORSIGTIG:** Medmindre du er en erfaren computerbruger, skal du undlade at ændre indstillingerne i BIOS-opsætningsprogrammet. Vise ændringer kan medføre, at computeren ikke fungerer korrekt.

**BEMÆRK:** Inden du ændrer BIOS-opsætningsprogrammet, anbefales det at du noterer oplysningerne fra BIOS-opsætningsprogrammets skærm til fremtidigt brug.

Brug BIOS-opsætningsprogrammet til følgende:

- Få oplysninger om den hardware, der er installeret på din computer, såsom mængden af RAM og harddiskens størrelse.
- Foretag ændringer i oplysningerne for systemkonfiguration.
- Indstil eller ændr en indstilling som kan vælges af brugeren, f.eks. brugeradgangskoden, typen af harddisk, der er installeret, og aktivering eller deaktivering af basisenheder.

## Sådan åbnes BIOS-installationsprogrammet

1. Tænd (eller genstart) computeren.
2. Under POST, når DELL-logoet vises, vent på at F2-prompten vises. Tryk derefter øjeblikkeligt på F2.

**BEMÆRK:** F2-prompten viser at tastaturet er initialiseret. Denne prompt kan optræde meget hurtigt, så du skal se efter den, og så trykke på F2. Hvis du trykker på F2 inden F2-prompten, vil dette tastetryk være tabt. Hvis du venter for længe, og operativsystemets logo fremkommer, vent til skrivebordet vises. Sluk så for computeren og prøv igen.

## Navigationstaster

**BEMÆRK:** For de fleste af indstillingerne i systeminstallationsmenuen, registreres ændringerne, du foretager, men de træder ikke i kraft, før systemet genstartes.

Taster	Navigation
<b>Op-pil</b>	Flytter til forrige felt.
<b>Ned-pil</b>	Flytter til næste felt.
<b>Enter</b>	Vælger en værdi i det valgte felt (hvis det er relevant) eller følge linket i feltet.
<b>Mellemlinjestast</b>	Udfolder eller sammenfolder en rulleliste, hvis relevant.
<b>Tab</b>	Flytter til næste fokusområde. <b>BEMÆRK:</b> Kun for standard grafisk browser.
<b>Esc</b>	Flytter til forrige side, indtil du får vist hovedskærmen. Når du trykker på Escape-tasten på hovedskærmen vises der en meddelelse, der beder dig om at gemme alle ændringer, som ikke er gemt, og som genstarter systemet.

# Boot Sequence

Boot Sequence giver dig mulighed for at omgå systemopsætningens definerede rækkefølge af startenheder og starte direkte op fra en angivet enhed (for eksempel: optisk drev eller harddisk). Du kan under Power-on Self Test (POST), når Dell-logoet dukker op:

- Få adgang til System Setup (systemopsætning) ved tryk på tasten F2
- Fremkalde menuen til engangsopstart ved tryk på tasten F12

Engangsopstartens menu viser de enheder, som du kan starte fra, herunder diagnostiske indstillinger. Opstartsmenuens valgmuligheder er:

- Udtageligt drev (hvis tilgængelig)
- STXXXX-drev
  - ⓘ **BEMÆRK:** XXX-betegner SATA-drevnummeret.
- Optisk drev (hvis tilgængelig)
- SATA-harddisk (hvis tilgængelig)
- Diagnostics (Diagnosticering)
  - ⓘ **BEMÆRK:** Valg af **Diagnostics** (Diagnosticering) vil vise **ePSA diagnostics**-skærmen (ePSA-diagnosticering).

Skærmen med opstartssekvensen viser også muligheden for at få adgang til skærmen System Setup (systemopsætning).

# Rydning af CMOS-indstillinger

 **FORSIGTIG:** Rydning af CMOS-indstillingerne vil nulstille BIOS-indstillingerne på din computer.

1. Fjern [bunddækslet](#).
2. Frakobl batteriet fra systemkortet.
3. Fjern [møntcellebatteriet](#).
4. Vent i et minut.
5. Genmonter [møntcellebatteriet](#).
6. Tilslut batterikablet til systemkortet.
7. Genmonter [bunddækslet](#).

# Rydning af BIOS (systemopsætning) og systemadgangskoder

For at rydde systemet eller BIOS-adgangskoder skal du kontakte Dells tekniske support som beskrevet på [www.dell.com/contactdell](http://www.dell.com/contactdell).

- ⓘ **BEMÆRK:** For at få information om hvordan man nulstiller Windows eller adgangskoder til applikationer kan du se den tilhørende dokumentation til Windows eller din applikation.

## Sådan opdateres BIOS'en

Du skal muligvis opdatere BIOS, når der er en opdatering tilgængelig, eller når du genmonterer systemkortet.

Følg disse trin for at opdatere BIOS:

1. Tænd computeren.
2. Gå til [www.dell.com/support](http://www.dell.com/support).
3. Klik på **Product Support (Produktsupport)**, indtast din computers servicemærke og klik på **Submit (Send)**.
 

 **BEMÆRK:** Hvis du ikke har servicemærket, brug autodetekteringsfunktionen eller gennemse din computermodel manuelt.
4. Klik på **Drivers & downloads (Drivere og downloads) > Find it myself (Finder det selv)**.
5. Vælg det operativsystem, der er installeret på din computer.
6. Rul ned gennem siden og udvid **BIOS**.
7. Klik på **Download (Hent)** for at hente den seneste BIOS-version til computeren.
8. Efter hentning er afsluttet, naviger til mappen hvor du gemte BIOS-opdateringsfilen.
9. Dobbeltklik på BIOS-opdateringsfilens ikon og følg vejledningen på skærmen.

## Inddækning BIOS (USB-nøgle)

1. Følg proceduren fra trin 1 til trin 7 i "[Flashing af BIOS](#)" for at downloade den nyeste fil til BIOS-opsætningsprogrammet.
2. Opret et USB-drev, der kan bootstartes. For yderligere oplysninger, se artiklen [SLN143196](#) i vidensbasen på [www.dell.com/support](http://www.dell.com/support).
3. Kopiér filen til BIOS-opsætningsprogrammet til USB-drevet, der kan bootstartes.
4. Slut USB-drevet, der kan bootstartes, til den computer, der skal have BIOS-opdateringen.
5. Genstart computeren, og tryk på **F12**, når Dell-logoet viser sig på skærmen.
6. Boot til USB-drevet fra **One Time Boot (enkel opstart)**-menuen.
7. Indtast filnavnet for BIOS-opsætningsprogrammet, og tryk på **Enter**.
8. **BIOS Update Utility** (BIOS-opdateringsprogram) vises. Følg instruktionerne på skærmen for at fuldføre BIOS-opdateringen.

## ePSA-diagnosticering (Enhanced Pre-Boot System Assessment)

 **FORSIGTIG:** Brug ePSA-diagnosticering til kun at teste din computer. Brug af dette program sammen med andre computere kan medføre ugyldige resultater eller fejlmeddelelser.

ePSA-diagnosticering (også kendt som systemdiagnostik) udfører en komplet kontrol af din hardware. ePSA er integreret med BIOS og køres af BIOS internt. Det integrerede diagnosticeringssystem giver en række indstillinger for specielle enheder eller enhedsgrupper, som gør det muligt at:

- Køre tests automatisk eller i en interaktiv tilstand
- Gentage tests
- Få vist eller gemme testresultater
- Gennemgå tests for at indføre yderligere testindstillinger til at give flere oplysninger om enheder med fejl
- Få vist statusmeddelelser, der oplyser om tests er fuldført
- Få vist fejlmeddelelser, der oplyser om problemer, som opstod under testning

**BEMÆRK:** Nogle tests for bestemte enheder kræver brugerinteraktion. Sørg altid for, at du er til stede ved computerterminalen, når de diagnostiske tests udføres.

## Sådan køres ePSA-diagnosticeringen

1. Tænd computeren.
2. Mens computeren starter, tryk på F12-tasten når Dell-logoet vises.
3. Vælg på startmenu-skærmen indstillingen **Diagnostics (Diagnosticering)**.
4. Klik på pilen i nederste venstre hjørne.  
Forsiden for menuen Diagnostics (Diagnosticering) kommer frem.
5. Klik på pilen i nederste højre hjørne for gå til listen over sider.  
De registrerede punkter angives.
6. Hvis du vil køre en diagnosticeringstest på en bestemt enhed, tryk på Esc og klik på **Yes (Ja)** for at stoppe diagnosticeringstesten.
7. Vælg enheden fra venstre rude og klik på **Run Tests (Kør tests)**.
8. Hvis der er problemer, vises fejlkoder.  
Notér fejlkoden og valideringsnummeret, og kontakt Dell.

## Systemdiagnosticeringsindikatorer

### indikator for batteristatus

Viser status for strøm og -batteriopladning.

**Konstant hvid** — Strømadapteren er tilsluttet, og batteriet er mere end 5 procent opladet.

**Ravgul** — Computeren kører på batteri, og batteriet er mindre end 5 procent opladet.

### Off (Fra)

- Strømadapteren er tilsluttet og batteriet er helt opladet.
- Computeren kører på batteri, og batteriet er mere end 5 procent opladet.
- Computeren er i slumre- eller dvaletilstand eller slukket.

Strøm- og batteristatusindikatorerne blinker ravgult samtidig med bipkoder der indikerer fejl.

F.eks. strøm- og batteristatusindikatoren blinker ravgult to gange efterfulgt af en pause, herefter blinker den hvidt tre gange efterfulgt af en pause. Dette 2,3 mønster fortsætter indtil der slukkes for computeren, mønstret indikerer, at ingen hukommelse eller RAM er registreret.

Følgende skema viser de forskellige lysmønstre for strøm- og batteristatusindikatoren, og de tilhørende problemer.

**Tabel 3. LED-koder**

Diagnostiske lyskoder	Problembeskrivelse
2,1	Processorfejl
2,2	Systemkort: Fejl i BIOS eller ROM (Read-Only Memory)
2,3	Ingen hukommelse eller RAM (Random-Access Memory) registreret
2,4	Fejl i hukommelse eller RAM (Random-Access Memory)
2,5	Ugyldig hukommelse installeret
2,6	Fejl på systemkort eller chipsæt
2,7	Skærmfejl
3,1	Fejl i møntcellebatteri
3,2	Fejl på PCI-/videokort
3,3	Gendannelsesafbildning ikke fundet
3,4	Gendannelsesafbildning fundet men ugyldig

**Tabel 3. LED-koder (fortsat)**

Diagnostiske lyskoder	Problembeskrivelse
3,5	Fejl på strømskinne
3,6	System BIOS Flash ikke gennemført
3,7	Fejl i Management Engine (ME)

**Kamerastatusindikator:** Viser om kameraet er i brug.

- Konstant hvid — Kameraet er i brug.
- Slukket — Kameraet er ikke i brug.

**Caps Lock-statusindikator:** Viser om Caps Lock er aktiveret eller deaktiveret.

- Konstant hvid — Caps Lock er aktiveret.
- Slukket — Caps Lock er deaktiveret.

## Wi-Fi-strømcyklus

Hvis din computer ikke er i stand til at gå på internettet på grund af problemer med Wi-Fi-forbindelsen, så kan du udføre en procedure for Wi-Fi-strømcyklus. Følgende procedure giver instruktioner til, hvordan man gennemfører en Wi-Fi-strømcyklus:

 **BEMÆRK:** Nogle ISP'er (Internet Service Providers) har en kombineret modem/router-enhed.

1. Sluk for computeren.
2. Sluk for modemmet.
3. Sluk for den trådløse router.
4. Vent i 30 sekunder.
5. Tænd den trådløse router.
6. Tænd for modemmet.
7. Tænd computeren.

## Frigørelse af overskudsstrøm

Overskudsstrøm er den ophobede, statiske elektricitet, der er tilbage i computeren, også efter computeren er blevet slukket, og selvom batteriet er fjernet. Følg følgende procedure for få frigjort overskudsstrømmen:



1. Sluk for computeren.
2. Frakobl strømadapteren fra computeren.
3. Tryk på tænd/sluk-knappen, og hold den nede i 15 sekunder, for at dræne computeren for overskudsstrøm.
4. Tilslut strømadapteren til din computer.
5. Tænd computeren.

# Rekvirere hjælp og kontakte Dell

## Selv-hjælpsressourcer

Du kan få oplysninger og hjælp til Dell-produkter og services ved at bruge disse selv-hjælpsressourcer:

**Tabel 4. Selv-hjælpsressourcer**

Selv-hjælpsressourcer	Resource lokation
Information om Dells produkter og services	<a href="http://www.dell.com">www.dell.com</a>
Min Dell-app	
Tips	
Kontakt supporten	I Windows-søgning, skriv <code>Contact Support</code> (Kontakt Support) og tryk på Enter.
Online-hjælp til operativsystem	<a href="http://www.dell.com/support/windows">www.dell.com/support/windows</a>
Fejlfindingsinformation, brugermanualer, installationsvejledning, produktspecifikationer, teknisk hjælpe-blogs, drivere, software-opdateringer, osv.	<a href="http://www.dell.com/support">www.dell.com/support</a>
Dell Knowledge Base-artikler indeholder oplysninger om mange computerproblemer.	<ol style="list-style-type: none"> <li>Gå til <a href="http://www.dell.com/support">www.dell.com/support</a>.</li> <li>Indtast emnet eller et nøgleord i feltet <b>Search (Søg)</b>.</li> <li>Klik på <b>Search (Søg)</b> for at hente de relaterede artikler.</li> </ol>
Få følgende oplysninger om dit produkt: <ul style="list-style-type: none"> <li>• Produktspecifikationer</li> <li>• Operativsystem</li> <li>• Installation og brug af produktet</li> <li>• Sikkerhedskopiering af data</li> <li>• Fejlfinding og diagnosticering</li> <li>• Systemgendannelse</li> <li>• BIOS-oplysninger</li> </ul>	Se <i>Me and My Dell (Mig og mit Dell)</i> på <a href="http://www.dell.com/support/manuals">www.dell.com/support/manuals</a> . Find dit produkt ved at bruge en af følgende muligheder på <i>Me and My Dell (Mig og mit Dell)</i> : <ul style="list-style-type: none"> <li>• Vælg <b>Detect Product (Registrer produkt)</b>.</li> <li>• Find dit produkt i rullemenuen under <b>View Products (Se produkter)</b>.</li> <li>• Indtast <b>Service Tag number (Servicenummer)</b> eller <b>Product ID (Produkt-ID)</b> i søgefeltet.</li> </ul>

## Kontakt Dell

For at kontakte Dells salg, Dells tekniske support, eller Dells kundeservice se [www.dell.com/contactdell](http://www.dell.com/contactdell).

 **BEMÆRK:** Tilgængeligheden varierer for de enkelte lande/regioner og produkter, og nogle services findes muligvis ikke i dit land.

 **BEMÆRK:** Hvis ikke du har en aktiv internetforbindelse, kan du finde kontaktinformation på din faktura, pakkens mærkat eller Dells produktkatalog.