

# Inspiron 3782

## Servisní příručka



## Poznámky, upozornění a varování

 **POZNÁMKA:** POZNÁMKA označuje důležité informace, které umožňují lepší využití produktu.

 **VÝSTRAHA:** UPOZORNĚNÍ varuje před možným poškozením hardwaru nebo ztrátou dat a obsahuje pokyny, jak těmto problémům předejít.

 **VAROVÁNÍ:** VAROVÁNÍ upozorňuje na potenciální poškození majetku a riziko úrazu nebo smrti.

|  |           |
|--|-----------|
| <b>Kapitola 1: Před manipulací uvnitř počítače.....</b>        | <b>9</b>  |
| Než začnete.....   | 9         |
| <b>Kapitola 2: Po manipulaci uvnitř počítače.....</b>          | <b>10</b> |
| <b>Kapitola 3: Bezpečnostní pokyny.....</b>                    | <b>11</b> |
| Elektrostatický výboj – ochrana ESD.....                       | 11        |
| Antistatická servisní souprava.....                            | 12        |
| Přeprava citlivých součástí.....                               | 13        |
| <b>Kapitola 4: Doporučené nástroje.....</b>                    | <b>14</b> |
| <b>Kapitola 5: Seznam šroubů.....</b>                          | <b>15</b> |
| <b>Kapitola 6: Demontáž optické jednotky.....</b>              | <b>17</b> |
| Postup.....  | 17        |
| <b>Kapitola 7: Montáž optické jednotky.....</b>                | <b>19</b> |
| Postup.....  | 19        |
| <b>Kapitola 8: Sejmutí spodního krytu.....</b>                 | <b>21</b> |
| Přípravné kroky.....   | 21        |
| Postup.....  | 21        |
| <b>Kapitola 9: Nasazení krytu základny.....</b>                | <b>23</b> |
| Postup.....  | 23        |
| Následné kroky.....  | 24        |
| <b>Kapitola 10: Vyjmutí baterie.....</b>                       | <b>25</b> |
| Bezpečnostní opatření týkající se lithium-iontové baterie..... | 25        |
| Přípravné kroky.....   | 25        |
| Postup.....  | 25        |
| <b>Kapitola 11: Vložení baterie.....</b>                       | <b>27</b> |
| Bezpečnostní opatření týkající se lithium-iontové baterie..... | 27        |
| Postup.....  | 27        |
| Následné kroky.....  | 28        |
| <b>Kapitola 12: Vyjmutí paměťových modulů.....</b>             | <b>29</b> |
| Přípravné kroky.....   | 29        |
| Postup.....  | 29        |
| <b>Kapitola 13: Montáž paměťových modulů.....</b>              | <b>30</b> |

|   |           |
|---|-----------|
| Postup.....   | 30        |
| Následné kroky.....   | 30        |
| <b>Kapitola 14: Demontáž bezdrátové karty.....</b>                  | <b>31</b> |
| Přípravné kroky.....  | 31        |
| Postup.....   | 31        |
| <b>Kapitola 15: Instalace bezdrátové karty.....</b>                 | <b>33</b> |
| Postup.....   | 33        |
| Následné kroky.....   | 33        |
| <b>Kapitola 16: Demontáž desky konektoru optické mechaniky.....</b> | <b>34</b> |
| Přípravné kroky.....  | 34        |
| Postup.....   | 34        |
| <b>Kapitola 17: Montáž desky konektoru optické jednotky.....</b>    | <b>35</b> |
| Postup.....   | 35        |
| Následné kroky.....   | 35        |
| <b>Kapitola 18: Vyjmutí knoflíkové baterie.....</b>                 | <b>36</b> |
| Přípravné kroky.....  | 36        |
| Postup.....   | 36        |
| <b>Kapitola 19: Vložení knoflíkové baterie.....</b>                 | <b>37</b> |
| Postup.....   | 37        |
| Následné kroky.....   | 37        |
| <b>Kapitola 20: Demontáž disku SSD.....</b>                         | <b>38</b> |
| Přípravné kroky.....  | 38        |
| Postup.....   | 38        |
| <b>Kapitola 21: Montáž disku SSD.....</b>                           | <b>40</b> |
| Postup.....   | 40        |
| Následné kroky.....   | 40        |
| <b>Kapitola 22: Vyjmutí pevného disku.....</b>                      | <b>41</b> |
| Přípravné kroky.....  | 41        |
| Postup.....   | 41        |
| <b>Kapitola 23: Instalace pevného disku.....</b>                    | <b>43</b> |
| Postup.....   | 43        |
| Následné kroky.....   | 44        |
| <b>Kapitola 24: Vyjmutí dotykové podložky.....</b>                  | <b>45</b> |
| Přípravné kroky.....  | 45        |
| Postup.....   | 45        |
| <b>Kapitola 25: Výměna dotykové podložky.....</b>                   | <b>47</b> |

|   |           |
|---|-----------|
| Postup.....   | 47        |
| Následné kroky.....   | 48        |
| <b>Kapitola 26: Vyjmutí reproduktorů.....</b>               | <b>49</b> |
| Přípravné kroky.....  | 49        |
| Postup.....   | 49        |
| <b>Kapitola 27: Instalace reproduktorů.....</b>             | <b>50</b> |
| Postup.....   | 50        |
| Následné kroky.....   | 50        |
| <b>Kapitola 28: Demontáž chladiče.....</b>                  | <b>51</b> |
| Přípravné kroky.....  | 51        |
| Postup.....   | 51        |
| <b>Kapitola 29: Montáž chladiče.....</b>                    | <b>52</b> |
| Postup.....   | 52        |
| Následné kroky.....   | 52        |
| <b>Kapitola 30: Demontáž portu napájecího adaptéru.....</b> | <b>53</b> |
| Demontáž sestavy displeje.....                              | 53        |
| Přípravné kroky.....  | 53        |
| Postup.....   | 53        |
| Postup.....   | 55        |
| <b>Kapitola 31: Montáž portu napájecího adaptéru.....</b>   | <b>57</b> |
| Postup.....   | 57        |
| Montáž sestavy displeje.....                                | 57        |
| Postup.....   | 57        |
| Následné kroky.....   | 59        |
| <b>Kapitola 32: Demontáž sestavy displeje.....</b>          | <b>60</b> |
| Přípravné kroky.....  | 60        |
| Postup.....   | 60        |
| <b>Kapitola 33: Montáž sestavy displeje.....</b>            | <b>63</b> |
| Postup.....   | 63        |
| Následné kroky.....   | 64        |
| <b>Kapitola 34: Vyjmutí desky V/V.....</b>                  | <b>65</b> |
| Přípravné kroky.....  | 65        |
| Postup.....   | 65        |
| <b>Kapitola 35: Montáž desky I/O.....</b>                   | <b>66</b> |
| Postup.....   | 66        |
| Následné kroky.....   | 66        |
| <b>Kapitola 36: Vyjmutí desky tlačítka napájení.....</b>    | <b>67</b> |

|  |           |
|--|-----------|
| Přípravné kroky.....   | 67        |
| Postup.....  | 67        |
| <b>Kapitola 37: Instalace desky tlačítka napájení.....</b>             | <b>69</b> |
| Postup.....  | 69        |
| Následné kroky.....  | 70        |
| <b>Kapitola 38: Demontáž základní desky.....</b>                       | <b>71</b> |
| Přípravné kroky.....   | 71        |
| <b>Kapitola 39: Montáž základní desky.....</b>                         | <b>72</b> |
| Postup.....  | 72        |
| Následné kroky.....  | 73        |
| Zadání servisního označení do programu pro nastavení systému BIOS..... | 74        |
| <b>Kapitola 40: Demontáž vypínače se čtečkou otisků prstů.....</b>     | <b>75</b> |
| Přípravné kroky.....   | 75        |
| Postup.....  | 75        |
| <b>Kapitola 41: Montáž vypínače se čtečkou otisků prstů.....</b>       | <b>76</b> |
| Postup.....  | 76        |
| Následné kroky.....  | 76        |
| <b>Kapitola 42: Demontáž sestavy opěrky rukou a klávesnice.....</b>    | <b>77</b> |
| Přípravné kroky.....   | 77        |
| Postup.....  | 77        |
| <b>Kapitola 43: Instalace sestavy opěrky rukou a klávesnice.....</b>   | <b>78</b> |
| Postup.....  | 78        |
| Následné kroky.....  | 78        |
| <b>Kapitola 44: Demontáž čelního krytu displeje.....</b>               | <b>79</b> |
| Přípravné kroky.....   | 79        |
| Postup.....  | 79        |
| <b>Kapitola 45: Montáž rámečku displeje.....</b>                       | <b>80</b> |
| Postup.....  | 80        |
| Následné kroky.....  | 80        |
| <b>Kapitola 46: Demontáž kamery.....</b>                               | <b>81</b> |
| Přípravné kroky.....   | 81        |
| Postup.....  | 81        |
| <b>Kapitola 47: Instalace kamery.....</b>                              | <b>82</b> |
| Postup.....  | 82        |
| Následné kroky.....  | 82        |
| <b>Kapitola 48: Demontáž panelu displeje.....</b>                      | <b>83</b> |

|  |           |
|--|-----------|
| Přípravné kroky.....   | 83        |
| Postup.....  | 83        |
| <b>Kapitola 49: Montáž panelu displeje.....</b>                            | <b>85</b> |
| Postup.....  | 85        |
| Následné kroky.....  | 86        |
| <b>Kapitola 50: Demontáž závěsů displeje.....</b>                          | <b>87</b> |
| Přípravné kroky.....   | 87        |
| Postup.....  | 87        |
| <b>Kapitola 51: Montáž závěsů displeje.....</b>                            | <b>88</b> |
| Postup.....  | 88        |
| Následné kroky.....  | 88        |
| <b>Kapitola 52: Vyjmutí kabelu displeje.....</b>                           | <b>89</b> |
| Přípravné kroky.....   | 89        |
| Postup.....  | 89        |
| <b>Kapitola 53: Výměna kabelu displeje.....</b>                            | <b>90</b> |
| Postup.....  | 90        |
| Následné kroky.....  | 90        |
| <b>Kapitola 54: Vyjmutí zadního krytu displeje a sestavy antény.....</b>   | <b>91</b> |
| Přípravné kroky.....   | 91        |
| Postup.....  | 91        |
| <b>Kapitola 55: Montáž zadního krytu displeje a sestavy antény.....</b>    | <b>92</b> |
| Postup.....  | 92        |
| Následné kroky.....  | 92        |
| <b>Kapitola 56: Ovladače zařízení.....</b>                                 | <b>93</b> |
| Nástroj pro instalaci softwaru Intel Chipset.....                          | 93        |
| Ovladače videa.....  | 93        |
| Ovladač Intel Serial IO.....   | 93        |
| Ovladač Intel Trusted Execution Engine Interface.....                      | 93        |
| Ovladač Intel Virtual Button.....  | 93        |
| Ovladače bezdrátového připojení a Bluetooth.....                           | 93        |
| <b>Kapitola 57: Nastavení systému.....</b>                                 | <b>94</b> |
| Konfigurace systému.....   | 94        |
| Přístup k programu nastavení systému BIOS.....                             | 94        |
| Navigační klávesy.....   | 94        |
| Spouštěcí Sekvence.....  | 95        |
| Vymazání nastavení CMOS.....   | 95        |
| Vymazání hesla k systému BIOS (nastavení systému) a systémových hesel..... | 95        |
| <b>Kapitola 58: Řešení potíží.....</b>                                     | <b>96</b> |

|   |    |
|---|----|
| Aktualizace systému BIOS.....   | 96 |
| Aktualizace systému BIOS (klíč USB).....                                  | 96 |
| Rozšířená diagnostika vyhodnocení systému před jeho spuštěním (ePSA)..... | 96 |
| Spuštění diagnostiky ePSA.....  | 97 |
| Indikátory diagnostiky systému.....                                       | 97 |
| Restart napájení sítě Wi-Fi.....  | 98 |
| Uvolnění statické elektřiny (Flea power).....                             | 98 |

**Kapitola 59: Pomoc a kontakt na společnost Dell.....99**

# Před manipulací uvnitř počítače

 **POZNÁMKA:** Obrázky v tomto dokumentu se mohou lišit od vašeho počítače v závislosti na sestavě, kterou jste si objednali.

## Než začnete

1. Uložte a zavřete všechny otevřené soubory a ukončete všechny spuštěné aplikace.
2. Vypněte počítač. Klikněte na tlačítko: **Start** >  **Napájení** > **Vypnout**.

 **POZNÁMKA:** Používáte-li jiný operační systém, vyhledejte pokyny ohledně jeho vypnutí v příslušné dokumentaci.

3. Odpojte počítač a všechna připojená zařízení od elektrických zásuvek.
4. Odpojte od počítače všechna připojená síťová a periferní zařízení, jako například klávesnici, myš a monitor.
5. Vyjměte z počítače všechny paměťové karty nebo optické disky (pokud je potřeba).

## Po manipulaci uvnitř počítače

 **VÝSTRAHA:** Pokud šrouby uvnitř počítače zůstanou uvolněné nebo volně ležet, můžete počítač vážně poškodit.

1. Našroubujte všechny šrouby a ujistěte se, že žádné nezůstaly volně uvnitř počítače.
2. Připojte všechna externí zařízení, periferní zařízení a kabely, které jste odpojili před prací uvnitř počítače.
3. Vraťte zpět všechny karty, disky a ostatní části, které jste odebrali před prací v počítači.
4. Připojte počítač a všechna připojená zařízení do elektrických zásuvek.
5. Zapněte počítač.

## Bezpečnostní pokyny

Dodržováním následujících bezpečnostních zásad zabráníte možnému poškození počítače a zajistíte vlastní bezpečnost.

- i **POZNÁMKA:** Před manipulací uvnitř počítače si přečtěte bezpečnostní informace dodané s počítačem. Další informace o vzorových postupech v oblasti bezpečnosti naleznete na domovské stránce Regulatory Compliance (Soulad s předpisy) na adrese [www.dell.com/regulatory\\_compliance](http://www.dell.com/regulatory_compliance).
- i **POZNÁMKA:** Než otevřete kryt počítače nebo jeho panely, odpojte veškeré zdroje napájení. Poté co dokončíte práci uvnitř počítače, namontujte všechny kryty, panely a šrouby a teprve poté připojte počítač k elektrické zásuvce.
- △ **VÝSTRAHA:** Chcete-li předejít poškození počítače, ujistěte se, že je pracovní plocha rovná a čistá.
- △ **VÝSTRAHA:** Abyste předešli poškození komponent a karet, držte je vždy pouze za hrany a nedotýkejte se jejich kolíků a kontaktů.
- △ **VÝSTRAHA:** Odstraňování problémů a opravy byste měli provádět pouze po autorizaci nebo výzvě tým technické pomoci Dell. Na škody způsobené neoprávněným servisním zásahem se nevztahuje záruka. Více informací najdete v bezpečnostních pokynech dodávaných s produktem nebo na adrese [www.dell.com/regulatory\\_compliance](http://www.dell.com/regulatory_compliance).
- △ **VÝSTRAHA:** Dříve, než se dotknete některé části uvnitř počítače, odved'te elektrostatický náboj z vašeho těla tím, že se dotknete kovového předmětu, například některé kovové části na zadní straně počítače. Během manipulace se opakovaně dotýkejte nenatřeného kovového povrchu, abyste odvedli potenciální elektrostatický náboj, který může poškodit vnitřní součásti.
- △ **VÝSTRAHA:** Při odpojování kabelu tahejte za konektor nebo pásek pro vytahování, nikoli za samotný kabel. Některé kabely mohou být opatřeny konektory se západkami nebo přítlačnými šrouby, které je třeba před odpojením kabelu uvolnit. Při odpojování kabelů postupujte opatrně, aby nedošlo k ohnutí kolíků. Při připojování kabelů se ujistěte, že jsou porty a konektory správně otočeny a vyrovnány.
- △ **VÝSTRAHA:** Stiskem vysuňte všechny karty vložené ve čteče paměťových karet.

## Elektrostatický výboj – ochrana ESD

Statická elektřina představuje významné riziko při manipulaci s elektronickými součástmi, zejména pak s citlivými díly, jako jsou rozšiřovací karty, procesory, paměťové moduly DIMM nebo systémové desky. Pouhé velmi malé výboje statické elektřiny dokážou obvody poškodit způsobem, který na první pohled není patrný, ale může způsobovat občasně problémy či zkrácení životnosti produktu. Neustále rostoucí požadavky na nižší spotřebu a vyšší hustotu způsobují, že se ze statické elektřiny stává stále větší problém.

Vzhledem ke zvýšené hustotě polovodičů jsou poslední produkty společnosti Dell náchylnější na poškození statickou elektřinou. Z toho důvodu již některé dříve schválené postupy manipulace s díly nadále nelze uplatňovat.

Poškození statickou elektřinou může způsobovat dva typy poruch – katastrofické a občasně.

- **Katastrofické** – Katastrofické poruchy představují přibližně 20 % poruch způsobených statickou elektřinou. Takové poruchy způsobují okamžité a úplné vyřazení zařízení z provozu. Příkladem katastrofické poruchy je zásah paměťového modulu DIMM statickou elektřinou, jehož důsledkem je příznak „No POST / No Video“ (Žádný test POST / Žádné video) doprovázený zvukovým signálem, jenž značí chybějící nebo nefunkční paměť.
- **Občasně** – Občasně poruchy představují přibližně 80 % poruch způsobených statickou elektřinou. Ve většině případů tyto poruchy nejsou okamžitě rozeznatelné. Paměťový modul DIMM je zasažen statickou elektřinou, ale trasování je pouze oslabeno a navenek nevykazuje známky poškození. Oslabená trasa se může tavit celé týdny či měsíce a během toho může docházet ke zhoršování integrity paměti, občasným chybám atd.

Ještě obtížněji rozpoznatelným a odstranitelným druhem poškození jsou takzvané latentní poruchy.

Poškození statickou elektřinou můžete předejít následujícím způsobem:

- Nasaďte si antistatické poutko na zápěstí, které je řádně uzemněno pomocí vodiče. Použití antistatických poutek na zápěstí bez uzemnění pomocí vodiče nadále není povoleno, protože neumožňuje odpovídající ochranu. Dotykem šasi před manipulací s díly nezajistíte odpovídající ochranu součástí, jež jsou vůči statické elektřině obzvláště citlivé.
- Se všemi součástmi, které jsou citlivé na elektrostatické výboje, manipulujte v oblasti, kde nehrozí kontakt se statickou elektřinou. Pokud je to možné, použijte antistatické podlahové podložky a podložky na pracovní stůl.
- Součást citlivou na elektrostatické výboje vyjměte z antistatického obalu až tehdy, když budete připraveni ji nainstalovat v počítači. Před rozbalením antistatického obalu odstraňte ze svého těla statickou elektřinu.
- Součást citlivou na elektrostatické výboje před přepravou umístěte do antistatické nádoby nebo obalu.

## Antistatická servisní souprava

Nemonitorovaná servisní souprava je nejčastěji používanou servisní soupravou. Každá servisní souprava sestává ze tří hlavních součástí: antistatické podložky, poutka na zápěstí a propojovacího vodiče.

### Součásti antistatické servisní soupravy

Součásti antistatické servisní soupravy jsou následující:

- **Antistatická podložka** – Antistatická podložka je elektricky nevodivá a při servisních zákrocích slouží k odkládání dílů. Před použitím antistatické podložky je třeba si řádně nasaďit poutko na zápěstí a propojovacím vodičem je připojit k této rohožce nebo jakémukoli holému plechovému dílu systému, na kterém pracujete. Jakmile budete takto řádně připraveni, náhradní díly lze vyjmout z antistatického obalu a umístit přímo na podložku. Dílům citlivým na statickou elektřinu nic nehrozí, pokud je máte v ruce, na antistatické rohožce, v systému nebo v obalu.
- **Poutko na zápěstí a propojovací vodič** – Poutko na zápěstí lze propojovacím vodičem připojit přímo k holému plechovému dílu hardwaru (pokud antistatická podložka není potřeba) nebo k antistatické podložce, jež chrání hardware, který jste na ni umístili. Fyzickému propojení poutka na zápěstí, propojovacího vodiče, vaší pokožky, antistatické podložky a hardwaru se říká vodivé propojení. Používejte pouze servisní soupravy s poutkem na zápěstí, podložkou a propojovacím vodičem. Nikdy nepoužívejte poutka na zápěstí bez vodiče. Mějte vždy na paměti, že vnitřní vodiče poutka na zápěstí jsou náchylné na běžné opotřebení a musí být pravidelně kontrolovány příslušnou zkoušečkou, aby nedošlo k nechtěnému poškození hardwaru statickou elektřinou. Poutko na zápěstí a propojovací vodič doporučujeme přezkušovat jednou týdně.
- **Zkoušečka antistatického poutka na zápěstí** – Vodiče uvnitř antistatického poutka se postupem času opotřebovávají. Pokud používáte nemonitorovanou servisní souprava, poutko na zápěstí doporučujeme přezkušovat před každým požadavkem na opravu a nejméně jednou týdně. Nejlépe se k tomu hodí zkoušečka poutek na zápěstí. Pokud vlastní zkoušečku poutek na zápěstí nemáte, zeptejte se, jestli ji nemají ve vaší oblastní pobočce. Chcete-li poutko na zápěstí přezkoušet, připojte je propojovacím vodičem ke zkoušečce a stiskněte příslušné tlačítko. Pokud zkouška dopadne úspěšně, rozsvítí se zelený indikátor LED, pokud nikoli, rozsvítí se červený indikátor LED a ozve se zvuková výstraha.
- **Izolační prvky** – Zařízení citlivá na statickou elektřinu (např. plastové kryty chladičů) je nezbytně nutné udržovat v dostatečné vzdálenosti od vnitřních dílů, které slouží jako izolátory a často jsou velmi nabitě.
- **Pracovní prostředí** – Před použitím antistatické servisní soupravy posuďte situaci na pracovišti u zákazníka. Například při servisu serverů se souprava používá jiným způsobem než při servisu stolních a přenosných počítačů. Servery jsou obvykle umístěny v racku v datovém centru, zatímco stolní a přenosné počítače se obvykle nacházejí na stolech v kancelářích či kancelářských kójičkách. K práci vždy zvolte velkou, otevřenou a rovnou plochu, na které se nic nenachází a kam se antistatická souprava společně s opravovaným systémem snadno vejdou. Na pracovišti by také neměly být žádné izolační prvky, které by mohly způsobit zásah statickou elektřinou. Při manipulaci s jakýmkoli hardwarovými součástmi je nutné veškeré izolátory v pracovní oblasti (jako je polystyren či jiné plasty) vždy umístit do minimální vzdálenosti 30 centimetrů (12 palců) od citlivých dílů.
- **Antistatický obal** – Veškerá zařízení citlivá na statickou elektřinu musí být přepravována a předávána v antistatickém obalu. Doporučuje se použití kovových staticky stíněných obalů. Poškozenou součást je třeba vrátit ve stejném antistatickém obalu, v jakém jste obdrželi náhradní díl. Antistatický obal je nutné přehnout a zalepit lepicí páskou. Také je nutné použít pěnový obalový materiál, který byl součástí balení náhradního dílu. Zařízení citlivá na statickou elektřinu vyjměte z obalu pouze na pracovním povrchu, který chrání před statickou elektřinou. Tato zařízení nikdy neumísťujte na antistatický obal, protože antistatické stínění funguje pouze uvnitř tohoto obalu. Součásti vždy držte v ruce nebo umístěte na antistatickou podložku, do systému nebo do antistatického obalu.
- **Přeprava citlivých součástí** – Přepravované součásti (např. náhradní díly nebo díly vrácené společnosti Dell), které jsou citlivé na statickou elektřinu, je bezpodmínečně nutné chránit v antistatických obalech.

### Shrnutí ochrany před statickou elektřinou

Doporučuje se, aby všichni technici při servisních zákrocích na produktech Dell vždy používali běžné antistatické poutko na zápěstí s propojovacím uzemňovacím vodičem a antistatickou podložkou. Dále je nezbytně nutné, aby technici při servisu chránili citlivé součásti od všech izolátorů a aby k přepravě těchto součástí používali antistatické obaly.

# Přeprava citlivých součástí

Přepřítované součásti (např. náhradní díly nebo díly vracené společnosti Dell), které jsou citlivé na statickou elektřinu, je bezpodmínečně nutné chránit v antistatických obalech.

## Zvedání vybavení

Při zvedání těžkého vybavení se řiďte následujícími pokyny:

 **VÝSTRAHA: Nezvedejte předměty o hmotnosti překračující 50 liber. Vždy využijte pomoc dalších lidí nebo mechanického zvedacího zařízení.**

1. Nohama se pevně zapřete. Rozkročte se s chodidly do stran na stabilním povrchu.
2. Zatněte břišní svaly. Břišní svaly při zvedání podepírají vaši páteř, čímž kompenzují působení tíhy zvedaného předmětu.
3. Ke zvedání využijte sílu svých nohou, nikoli zad.
4. Zvedaný předmět si držte u těla. Čím blíže jej budete mít k páteři, tím méně budete namáhat svá záda.
5. Při zvedání či pokládání předmětu držte záda rovně. Zvedaný předmět nezatěžujte vlastní vahou. Při zvedání nekrúte svým tělem ani zády.
6. Stejnými pokyny, avšak v opačném pořadí, se řiďte při pokládání předmětu.

## Doporučené nástroje















Postupy uvedené v tomto dokumentu mohou vyžadovat použití následujících nástrojů:

- Křížový šroubovák č. 1
- Plochý šroubovák
- plastová jehla





## Seznam šroubů

- POZNÁMKA:** Při demontáži šroubů z určité komponenty se doporučuje poznačit si typ a množství šroubů a uložit je do krabičky na šrouby. Pak bude možné při zpětné montáži komponenty použít správný počet a typ šroubů.
- POZNÁMKA:** Některé počítače mají magnetické povrchy. Ujistěte se, že při výměně komponenty nezůstávají šrouby přichycené k podobnému povrchu.
- POZNÁMKA:** Barva šroubu se může lišit v závislosti na objednané konfiguraci.

Tabulka 1. Seznam šroubů

| Součástka                        | Připevněna k                         | Typ šroubu           | Množství | Obrázek šroubu  |
|----------------------------------|--------------------------------------|----------------------|----------|---|
| Spodní kryt                      | Sestava opěrky pro dlaň a klávesnice | M2x2                 | 2        |    |
| Spodní kryt                      | Sestava opěrky pro dlaň a klávesnice | M2x4                 | 1        |    |
| Spodní kryt                      | Sestava opěrky pro dlaň a klávesnice | M2,5x7               | 7        |   |
| Baterie                          | Sestava opěrky pro dlaň a klávesnice | M2x3                 | 4        |  |
| Panel displeje                   | Zadní kryt displeje a sestava antény | M2x2                 | 4        |  |
| Sestava pevného disku            | Sestava opěrky pro dlaň a klávesnice | M2x3                 | 4        |  |
| Držák pevného disku              | Pevný disk                           | M3x3                 | 4        |  |
| Chladič                          | Sestava opěrky pro dlaň a klávesnice | M2,5x5               | 2        |  |
| Klouby                           | Sestava opěrky pro dlaň a klávesnice | M2,5x5               | 5        |  |
| Držáky pantu                     | Zadní kryt displeje a sestava antény | M2,5x4               | 8        |  |
| Držáky pantu                     | Zadní kryt displeje a sestava antény | M2x2                 | 2        |  |
| deska I/O                        | Sestava opěrky pro dlaň a klávesnice | M2x4                 | 1        |  |
| Držák optické jednotky           | Optická mechanika                    | M2x3                 | 2        |  |
| Deska konektoru optické jednotky | Sestava opěrky pro dlaň a klávesnice | M2x2 s velkou hlavou | 1        |  |
| Port napájecího adaptéru         | Sestava opěrky pro dlaň a klávesnice | M2x2                 | 1        |  |

**Tabulka 1. Seznam šroubů (pokračování)**

| <b>Součástka</b>                            | <b>Přípevněna k</b>                  | <b>Typ šroubu</b> | <b>Množství</b> | <b>Obrázek šroubu</b>   |
|---|--------------------------------------|-------------------|-----------------|---|
| Deska vypínače                              | Sestava opěrky pro dlaň a klávesnice | M2x3              | 1               |  |
| Vypínač se čtečkou otisků prstů (volitelně) | Sestava opěrky pro dlaň a klávesnice | M2x2              | 1               |  |
| Disk SSD / karta Intel Optane               | Sestava opěrky pro dlaň a klávesnice | M2x2,2            | 1               |  |
| Základní deska                              | Sestava opěrky pro dlaň a klávesnice | M2x4              | 1               |  |
| Dotyková podložka                           | Sestava opěrky pro dlaň a klávesnice | M2x2              | 4               |  |
| Držák bezdrátové karty                      | Základní deska                       | M2x3              | 1               |  |

## Demontáž optické jednotky

**POZNÁMKA:** Před manipulací s vnitřními částmi počítače si přečtěte bezpečnostní informace dodané s počítačem a postupujte podle kroků popsaných v části [Před manipulací uvnitř počítače](#). Po dokončení práce uvnitř počítače postupujte podle pokynů v části [Po manipulaci uvnitř počítače](#). Další informace o vzorových postupech v oblasti bezpečnosti naleznete na domovské stránce Regulatory Compliance (Soulad s předpisy) na adrese [www.dell.com/regulatory\\_compliance](http://www.dell.com/regulatory_compliance).

### Postup

1. Odšroubujte šroub (M2x2), kterým je sestava optické jednotky připevněna ke spodnímu krytu.
2. Pomocí šroubováku vytlačte optickou jednotku skrze slot a uvolněte tak sestavu optické jednotky z její pozice.
3. Vysuňte sestavu optické jednotky z pozice pro optickou jednotku.

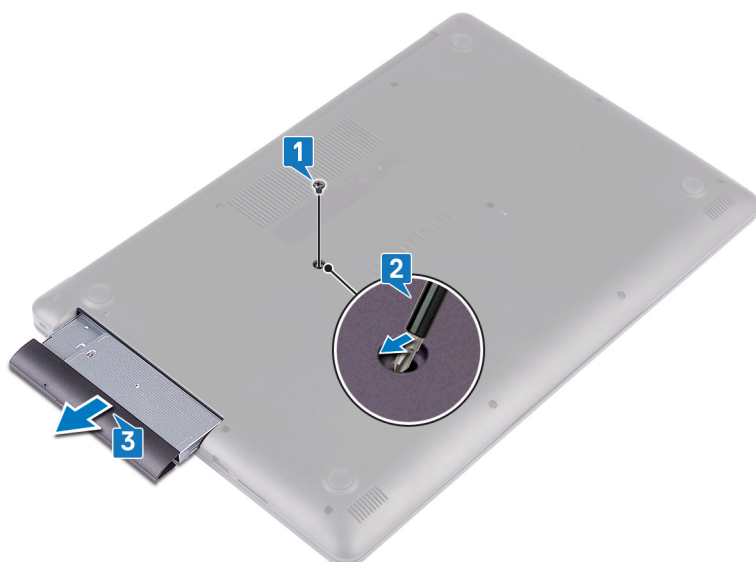

4. Vyšroubujte dva šrouby (M2x3), kterými je držák optické jednotky připevněn k optické jednotce.
5. Vyjměte držák optické jednotky z optické jednotky.



6. Opatrně vytáhněte čelní kryt optické jednotky a oddělte jej od jednotky.



## Montáž optické jednotky

**POZNÁMKA:** Před manipulací s vnitřními částmi počítače si přečtěte bezpečnostní informace dodané s počítačem a postupujte podle kroků popsaných v části [Před manipulací uvnitř počítače](#). Po dokončení práce uvnitř počítače postupujte podle pokynů v části [Po manipulaci uvnitř počítače](#). Další informace o vzorových postupech v oblasti bezpečnosti naleznete na domovské stránce Regulatory Compliance (Soulad s předpisy) na adrese [www.dell.com/regulatory\\_compliance](http://www.dell.com/regulatory_compliance).

### Postup

1. Zarovnejte západky na čelním krytu optické jednotky se sloty v optické jednotce a opatrně ho zacvakněte na místo.



2. Zarovnejte otvory pro šrouby na optické jednotce s otvory na optické jednotce.
3. Zašroubujte dva šrouby (M2x3), kterými je držák optické jednotky připevněn k optické jednotce.



4. Zasuňte sestavu optické jednotky do příslušné pozice.
5. Zarovnejte otvor pro šroub na držáku optické jednotky s otvorem pro šroub na spodním krytu.
6. Našroubujte šroub (M2x2), kterým je sestava optické jednotky připevněna ke spodnímu krytu.



## Sejmutí spodního krytu

**POZNÁMKA:** Před manipulací s vnitřními částmi počítače si přečtěte bezpečnostní informace dodané s počítačem a postupujte podle kroků popsaných v části [Před manipulací uvnitř počítače](#). Po dokončení práce uvnitř počítače postupujte podle pokynů v části [Po manipulaci uvnitř počítače](#). Další informace o vzorových postupech v oblasti bezpečnosti naleznete na domovské stránce Regulatory Compliance (Soulad s předpisy) na adrese [www.dell.com/regulatory\\_compliance](http://www.dell.com/regulatory_compliance).

### Přípravné kroky

Vyjměte optickou jednotku.

### Postup

1. Dotáhněte čtyři jisticí šrouby na spodním krytu.
2. Odšroubujte šrouby (M2x4), které upevňují kryt základny k sestavě opěrky rukou a klávesnice.
3. Odšroubujte dva šrouby (M2x2), které upevňují kryt základny k sestavě opěrky rukou a klávesnice.
4. Odšroubujte sedm šroubů (M2,5x7), jimiž je spodní kryt připevněn k sestavě opěrky rukou a klávesnice.

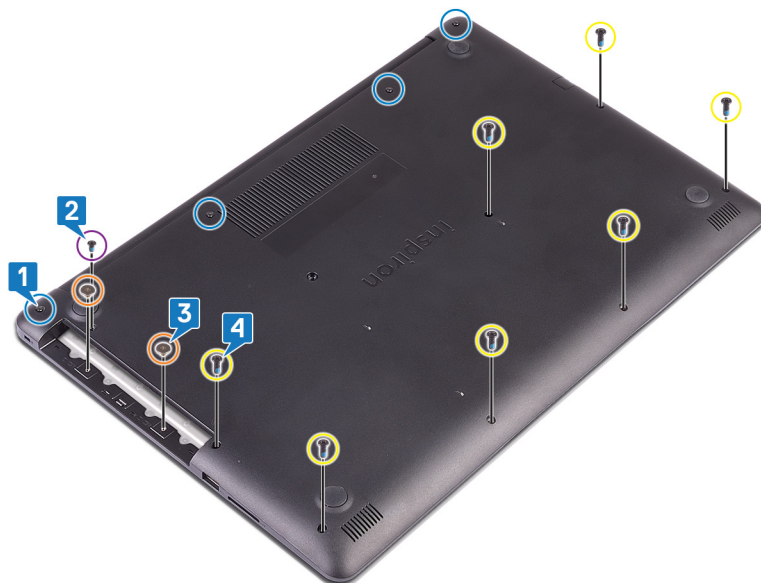

5. Pomocí plastové jehly uvolněte kryt základny, přičemž začněte v levém horním rohu základny počítače.
6. Zvedněte kryt základny pod úhlem ze sestavy opěrky rukou a klávesnice.



**i** **POZNÁMKA:** Následující postup platí pouze v případě, že chcete z počítače demontovat nějakou další součást.

7. Odpojte kabel baterie od základní desky.

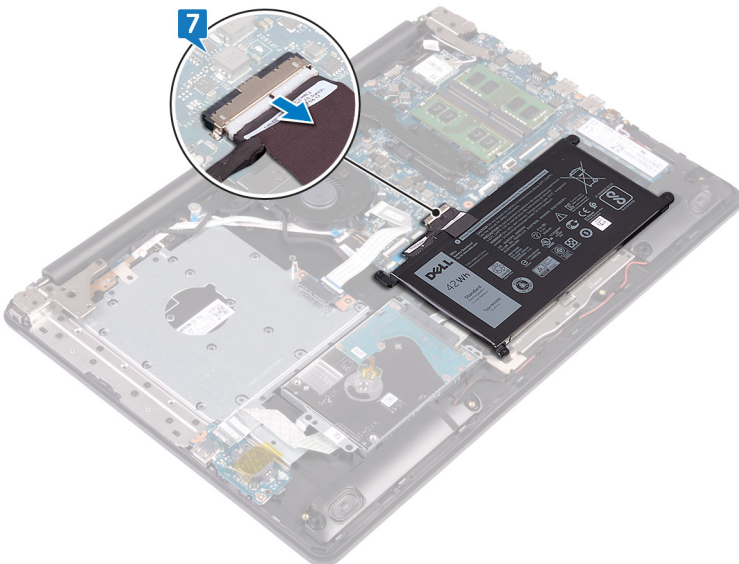

8. Stiskněte a podržte tlačítko napájení po dobu 5 sekund pro uzemnění počítače a odstranění statické elektřiny.

## Nasazení krytu základny

**POZNÁMKA:** Před manipulací s vnitřními částmi počítače si přečtěte bezpečnostní informace dodané s počítačem a postupujte podle kroků popsaných v části [Před manipulací uvnitř počítače](#). Po dokončení práce uvnitř počítače postupujte podle pokynů v části [Po manipulaci uvnitř počítače](#). Další informace o vzorových postupech v oblasti bezpečnosti naleznete na domovské stránce Regulatory Compliance (Soulad s předpisy) na adrese [www.dell.com/regulatory\\_compliance](http://www.dell.com/regulatory_compliance).

### Postup

1. Připojte kabel baterie k základní desce (pokud je potřeba).

**VÝSTRAHA:** Chcete-li se vyvarovat náhodného poškození portu napájecího adaptéru, netlačte spodní kryt proti portu napájecího adaptéru při zaklapaní spodního krytu do základny počítače.

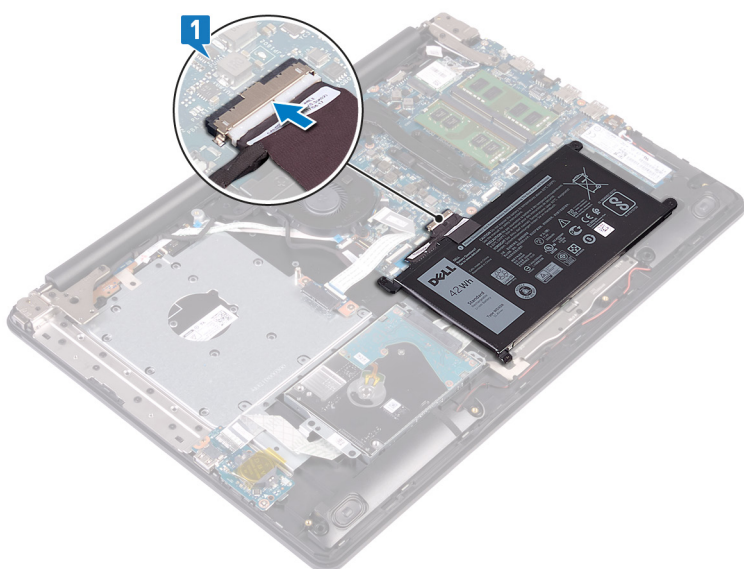

2. Umístěte spodní kryt na sestavu opěrky rukou a klávesnice a zaklapněte ho na místo, začněte od portu napájecího adaptéru.

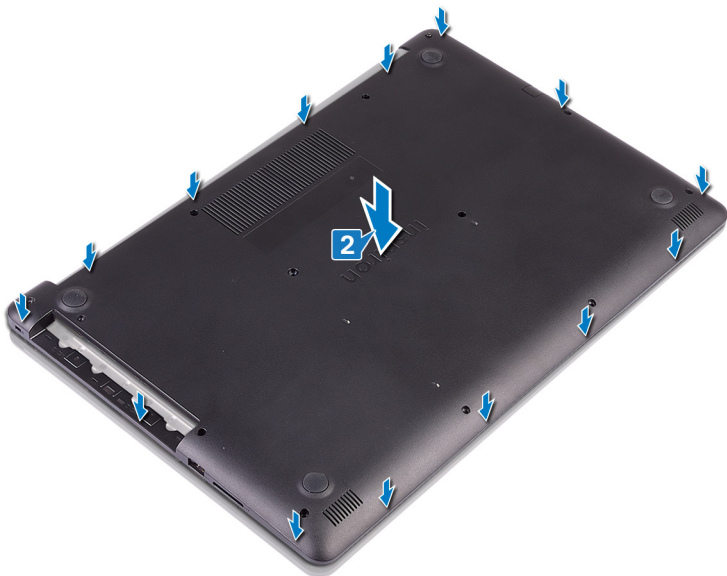

3. Zašroubujte sedm šroubů (M2,5x7), jimiž je spodní kryt připevněn k sestavě opěrky rukou a klávesnice.
4. Zašroubujte dva šrouby (M2x2), jimiž je spodní kryt připevněn k sestavě opěrky rukou a klávesnice.
5. Zašroubujte šroub (M2x4), jímž je spodní kryt připevněn k sestavě opěrky rukou a klávesnice.
6. Utáhněte čtyři jisticí šrouby, jimiž je spodní kryt připevněn k sestavě opěrky rukou a klávesnice.

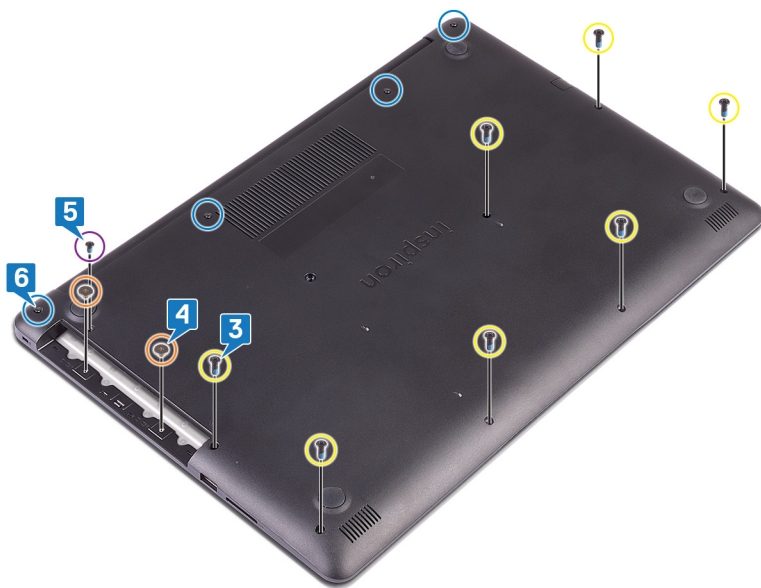

## Následné kroky

Vložte optickou jednotku.

## Vyjmutí baterie

**POZNÁMKA:** Před manipulací s vnitřními částmi počítače si přečtěte bezpečnostní informace dodané s počítačem a postupujte podle kroků popsaných v části [Před manipulací uvnitř počítače](#). Po dokončení práce uvnitř počítače postupujte podle pokynů v části [Po manipulaci uvnitř počítače](#). Další informace o vzorových postupech v oblasti bezpečnosti naleznete na domovské stránce Regulatory Compliance (Soulad s předpisy) na adrese [www.dell.com/regulatory\\_compliance](http://www.dell.com/regulatory_compliance).

## Bezpečnostní opatření týkající se lithium-iontové baterie

### ⚠ VÝSTRAHA:

- Při manipulaci s lithium-iontovými bateriemi postupujte opatrně.
- Před vyjmutím ze systému baterii co nejvíce vybijte. Stačí ze systému odpojit síťový adaptér a nechat baterii vybit.
- Nerozbíjejte, neupouštějte, nedeformujte ani neprobíjejte baterii cizími objekty.
- Nevystavujte baterii vysokým teplotám a nerozebírejte bateriové sady a články.
- Nevyvíjejte tlak na povrch baterie.
- Neohýbejte baterii.
- Nepoužívejte k vypáčení nebo vytažení baterie žádné nástroje.
- Během servisu tohoto produktu nesmí dojít ke ztrátě ani nesprávnému umístění žádného šroubu, aby nedošlo k neúmyslnému proražení nebo poškození baterie nebo jiných součástí systému.
- Pokud se baterie zasekne v zařízení následkem vyboulení, nepokoušejte se ji uvolnit; propíchnutí, ohnutí nebo rozbítí lithium-iontové baterie může být nebezpečné. V takovém případě kontaktujte podporu a vyžádejte si pomoc a další pokyny.
- Pokud se baterie zasekne v počítači následkem vyboulení, nepokoušejte se ji uvolnit – propíchnutí, ohnutí nebo rozbítí lithium-iontové baterie může být nebezpečné. V takovém případě kontaktujte technickou podporu společnosti Dell a vyžádejte si pomoc. Viz [www.dell.com/contactdell](http://www.dell.com/contactdell).
- Vždy objednávejte originální baterie na stránkách [www.dell.com](http://www.dell.com) nebo od autorizovaných partnerů a prodejců Dell.

## Přípravné kroky

1. Vyjměte [optickou jednotku](#).
2. Sejměte [spodní kryt](#).

## Postup

**POZNÁMKA:** Před následujícími úkony nezapomeňte odpojit kabel baterie od základní desky.

1. Vyšroubujte čtyři šrouby (M2x3), které upevňují baterii k sestavě opěrky rukou a klávesnice.
2. Zvedněte baterii ze sestavy opěrky rukou a klávesnice.

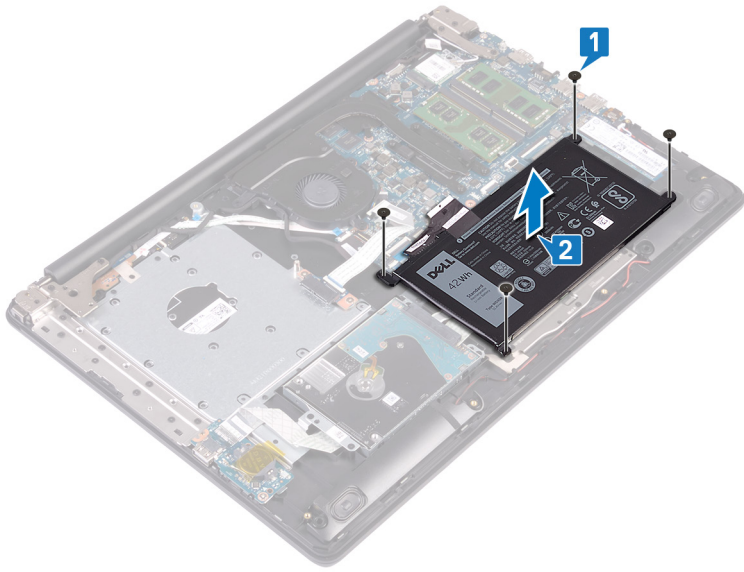

## Vložení baterie

**POZNÁMKA:** Před manipulací s vnitřními částmi počítače si přečtěte bezpečnostní informace dodané s počítačem a postupujte podle kroků popsaných v části [Před manipulací uvnitř počítače](#). Po dokončení práce uvnitř počítače postupujte podle pokynů v části [Po manipulaci uvnitř počítače](#). Další informace o vzorových postupech v oblasti bezpečnosti naleznete na domovské stránce Regulatory Compliance (Soulad s předpisy) na adrese [www.dell.com/regulatory\\_compliance](http://www.dell.com/regulatory_compliance).

## Bezpečnostní opatření týkající se lithium-iontové baterie

### ⚠ VÝSTRAHA:

- Při manipulaci s lithium-iontovými bateriemi postupujte opatrně.
- Před vyjmutím ze systému baterii co nejvíce vybijte. Stačí ze systému odpojit síťový adaptér a nechat baterii vybit.
- Nerozbíjejte, neupouštějte, nedeformujte ani neprobíjejte baterii cizími objekty.
- Nevystavujte baterii vysokým teplotám a nerozebírejte bateriové sady a články.
- Nevyvíjejte tlak na povrch baterie.
- Neohýbejte baterii.
- Nepoužívejte k vypáčení nebo vytažení baterie žádné nástroje.
- Během servisu tohoto produktu nesmí dojít ke ztrátě ani nesprávnému umístění žádného šroubu, aby nedošlo k neúmyslnému proražení nebo poškození baterie nebo jiných součástí systému.
- Pokud se baterie zasekne v zařízení následkem vyboulení, nepokoušejte se ji uvolnit; propíchnutí, ohnutí nebo rozbití lithium-iontové baterie může být nebezpečné. V takovém případě kontaktujte podporu a vyžádejte si pomoc a další pokyny.
- Pokud se baterie zasekne v počítači následkem vyboulení, nepokoušejte se ji uvolnit – propíchnutí, ohnutí nebo rozbití lithium-iontové baterie může být nebezpečné. V takovém případě kontaktujte technickou podporu společnosti Dell a vyžádejte si pomoc. Viz [www.dell.com/contactdell](http://www.dell.com/contactdell).
- Vždy objednávejte originální baterie na stránkách [www.dell.com](http://www.dell.com) nebo od autorizovaných partnerů a prodejců Dell.

## Postup

1. Zarovnejte otvory pro šrouby na baterii s otvory pro šrouby na sestavě opěrky rukou a klávesnice.
2. Zašroubujte čtyři šrouby (M2x3), které upevňují baterii k sestavě opěrky rukou a klávesnice.

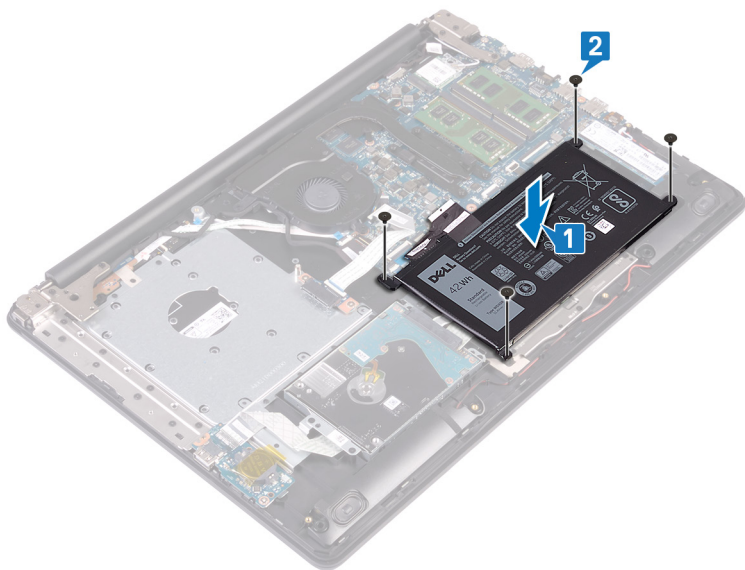

## Následné kroky

1. Nasad'te [spodní kryt](#).
2. Vložte [optickou jednotku](#).

## Vyjmutí paměťových modulů

**POZNÁMKA:** Před manipulací s vnitřními částmi počítače si přečtěte bezpečnostní informace dodané s počítačem a postupujte podle kroků popsaných v části [Před manipulací uvnitř počítače](#). Po dokončení práce uvnitř počítače postupujte podle pokynů v části [Po manipulaci uvnitř počítače](#). Další informace o vzorových postupech v oblasti bezpečnosti naleznete na domovské stránce Regulatory Compliance (Soulad s předpisy) na adrese [www.dell.com/regulatory\\_compliance](http://www.dell.com/regulatory_compliance).

### Přípravné kroky

1. Vyjměte [optickou jednotku](#).
2. Sejměte [spodní kryt](#).

### Postup

1. V počítači najděte paměťový modul.

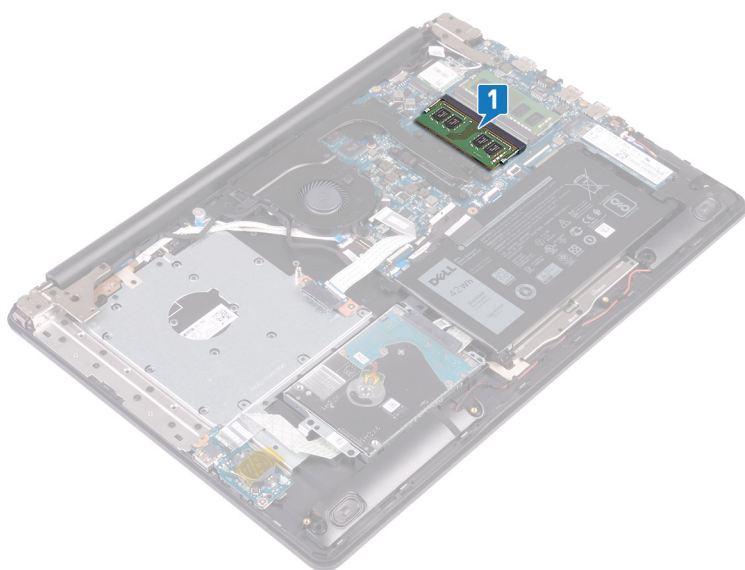

2. Prsty opatrně roztáhněte zajišťovací spony na každém konci slotu paměťového modulu tak, aby modul lehce vyskočil.
3. Vyjměte paměťový modul ze slotu paměťového modulu.

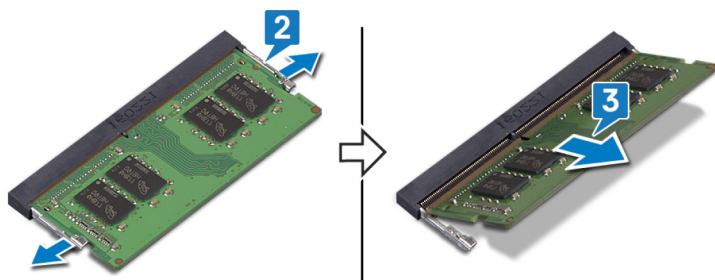

## Montáž paměťových modulů

**POZNÁMKA:** Před manipulací s vnitřními částmi počítače si přečtěte bezpečnostní informace dodané s počítačem a postupujte podle kroků popsaných v části [Před manipulací uvnitř počítače](#). Po dokončení práce uvnitř počítače postupujte podle pokynů v části [Po manipulaci uvnitř počítače](#). Další informace o vzorových postupech v oblasti bezpečnosti naleznete na domovské stránce Regulatory Compliance (Soulad s předpisy) na adrese [www.dell.com/regulatory\\_compliance](http://www.dell.com/regulatory_compliance).

### Postup

1. Zarovnejte zářez na hraně paměťového modulu s výčnělkem na slotu paměťového modulu.
2. Zasuňte paměťový modul pod úhlem pevně do slotu.
3. Zatlačte na paměťový modul směrem dolů, aby zapadl na místo.

**POZNÁMKA:** Jestliže neuslyšíte cvaknutí, modul vyjměte a postup vkládání zopakujte.



### Následné kroky

1. Nasaďte spodní kryt.
2. Vložte optickou jednotku.

## Demontáž bezdrátové karty

**POZNÁMKA:** Před manipulací s vnitřními částmi počítače si přečtěte bezpečnostní informace dodané s počítačem a postupujte podle kroků popsaných v části [Před manipulací uvnitř počítače](#). Po dokončení práce uvnitř počítače postupujte podle pokynů v části [Po manipulaci uvnitř počítače](#). Další informace o vzorových postupech v oblasti bezpečnosti naleznete na domovské stránce Regulatory Compliance (Soulad s předpisy) na adrese [www.dell.com/regulatory\\_compliance](http://www.dell.com/regulatory_compliance).

### Přípravné kroky

1. Vyjměte [optickou jednotku](#).
2. Sejměte [spodní kryt](#).

### Postup

1. V počítači najděte bezdrátovou kartu.

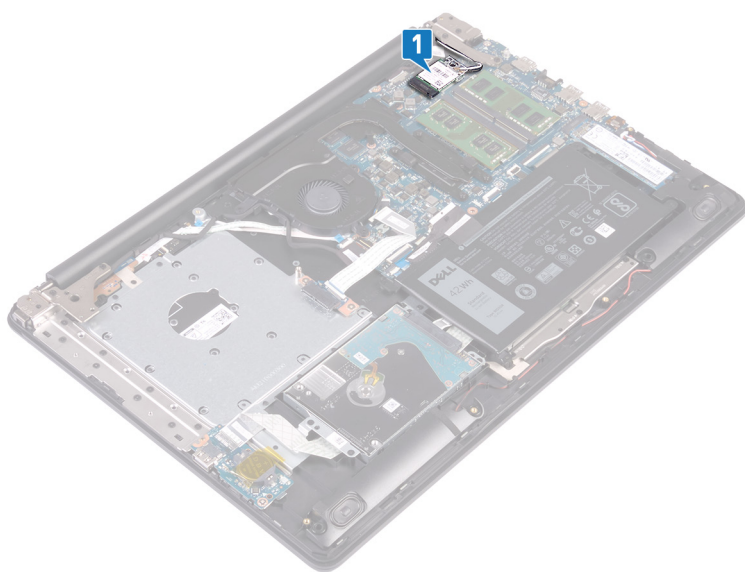

2. Vyšroubujte šroub (M2x3), který připevňuje držák bezdrátové karty k základní desce.
3. Držák bezdrátové karty vysuňte a odeberte z bezdrátové karty.
4. Pomocí plastové jehly odpojte anténní kabely od bezdrátové karty.
5. Bezdrátovou kartu vysuňte a demontujte ze slotu pro bezdrátovou kartu.



## Instalace bezdrátové karty

**POZNÁMKA:** Před manipulací s vnitřními částmi počítače si přečtěte bezpečnostní informace dodané s počítačem a postupujte podle kroků popsaných v části [Před manipulací uvnitř počítače](#). Po dokončení práce uvnitř počítače postupujte podle pokynů v části [Po manipulaci uvnitř počítače](#). Další informace o vzorových postupech v oblasti bezpečnosti naleznete na domovské stránce Regulatory Compliance (Soulad s předpisy) na adrese [www.dell.com/regulatory\\_compliance](http://www.dell.com/regulatory_compliance).

### Postup

**VÝSTRAHA:** Abyste zamezili poškození bezdrátové karty, neumísťujte pod ni žádné kabely.

1. Připojte anténní kabely k bezdrátové kartě.  
Následující tabulka uvádí barevné schéma anténních kabelů pro bezdrátové karty podporované tímto počítačem.

**Tabulka 2. Barevné schéma anténních kabelů**

| Konektory na bezdrátové kartě | Barva anténního kabelu |
|-------------------------------|------------------------|
| Hlavní (bílý trojúhelník)     | Bílá                   |
| Pomocný (černý trojúhelník)   | Černá                  |

2. Nasuňte a nainstalujte držák bezdrátové karty na bezdrátovou kartu.
3. Zarovnejte zářez na bezdrátové kartě s výčnělkem na slotu pro bezdrátovou kartu a zasuňte kartu šikmo do slotu.
4. Zašroubujte šroub (M2x3), kterým je držák bezdrátové karty připevněn k bezdrátové kartě a sestavě opěrky rukou a klávesnice.

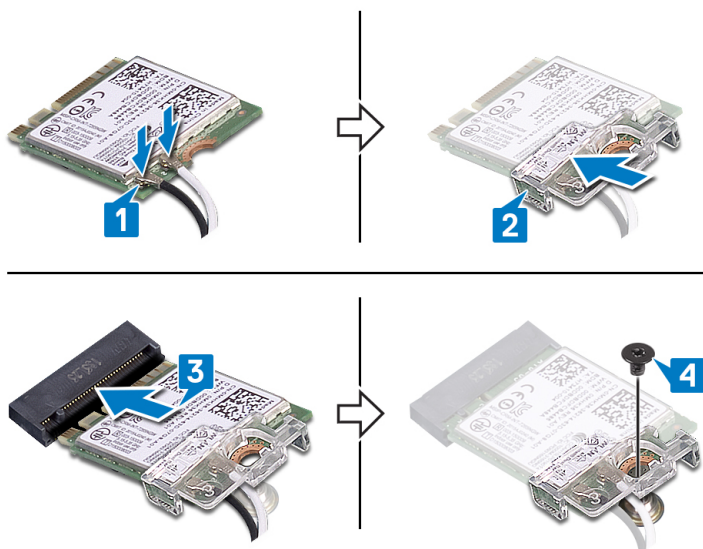

### Následné kroky

1. Nasad'te [spodní kryt](#).
2. Vložte [optickou jednotku](#).

# Demontáž desky konektoru optické mechaniky

**POZNÁMKA:** Před manipulací s vnitřními částmi počítače si přečtěte bezpečnostní informace dodané s počítačem a postupujte podle kroků popsaných v části [Před manipulací uvnitř počítače](#). Po dokončení práce uvnitř počítače postupujte podle pokynů v části [Po manipulaci uvnitř počítače](#). Další informace o vzorových postupech v oblasti bezpečnosti naleznete na domovské stránce Regulatory Compliance (Soulad s předpisy) na adrese [www.dell.com/regulatory\\_compliance](http://www.dell.com/regulatory_compliance).

## Přípravné kroky

1. Vyjměte [optickou jednotku](#).
2. Sejměte [spodní kryt](#).

## Postup

**POZNÁMKA:** Platí pouze pro počítače dodávané s optickou jednotkou.

1. Zvedněte západku a odpojte kabel desky konektoru optické jednotky od základní desky.
2. Vyšroubujte dva šrouby (M2x2) upevňující desku konektoru optické jednotky k sestavě opěrky rukou a klávesnice.
3. Zdvihněte desku konektoru optické jednotky společně s kabelem ze sestavy opěrky rukou a klávesnice.

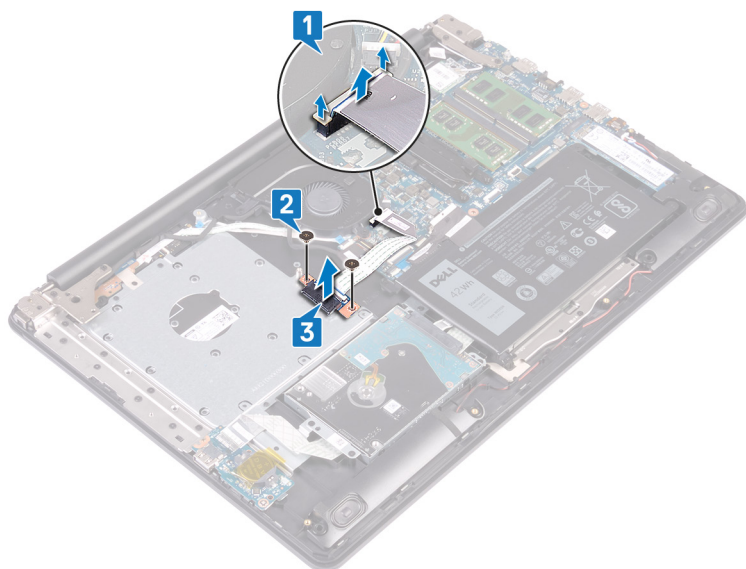

## Montáž desky konektoru optické jednotky

**POZNÁMKA:** Před manipulací s vnitřními částmi počítače si přečtěte bezpečnostní informace dodané s počítačem a postupujte podle kroků popsaných v části [Před manipulací uvnitř počítače](#). Po dokončení práce uvnitř počítače postupujte podle pokynů v části [Po manipulaci uvnitř počítače](#). Další informace o vzorových postupech v oblasti bezpečnosti naleznete na domovské stránce Regulatory Compliance (Soulad s předpisy) na adrese [www.dell.com/regulatory\\_compliance](http://www.dell.com/regulatory_compliance).

### Postup

1. Otvor pro šroub na desce konektoru optické jednotky zarovnejte s otvorem pro šroub na sestavě opěrky rukou a klávesnice.
2. Zašroubujte dva šrouby (M2x2) upevňující desku konektoru optické jednotky k sestavě opěrky rukou a klávesnice.
3. Připojte kabel desky konektoru optické jednotky k základní desce.
4. Zavřete západku, která upevňuje kabel desky konektoru optické jednotky k základní desce.

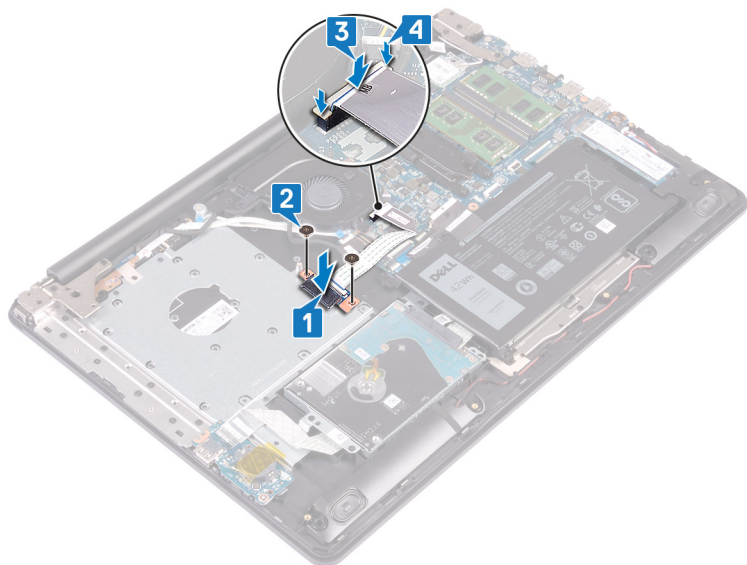

### Následné kroky

1. Nasaďte spodní kryt.
2. Vložte optickou jednotku.

## Vyjmutí knoflíkové baterie

**POZNÁMKA:** Před manipulací s vnitřními částmi počítače si přečtěte bezpečnostní informace dodané s počítačem a postupujte podle kroků popsaných v části **Před manipulací uvnitř počítače**. Po dokončení práce uvnitř počítače postupujte podle pokynů v části **Po manipulaci uvnitř počítače**. Další informace o vzorových postupech v oblasti bezpečnosti naleznete na domovské stránce Regulatory Compliance (Soulad s předpisy) na adrese [www.dell.com/regulatory\\_compliance](http://www.dell.com/regulatory_compliance).

**VÝSTRAHA:** Vyjmutím knoflíkové baterie dojde k obnovení nastavení systému BIOS na výchozí hodnoty. Doporučujeme, abyste si před vyjmutím knoflíkové baterie poznačili nastavení systému BIOS.

### Přípravné kroky

1. Vyjměte optickou jednotku.
2. Sejměte spodní kryt.

### Postup

**VÝSTRAHA:** Vyjmutím knoflíkové baterie dojde k obnovení nastavení systému BIOS na výchozí hodnoty. Před vyjmutím knoflíkové baterie se doporučuje zaznamenat si nastavení konfiguračního programu systému BIOS.

1. Pokud je v počítači páska, kterou je knoflíková baterie připevněna k desce I/O, odlepte ji.
2. Pomocí plastové jehly opatrně vyjměte knoflíkovou baterii ze socketu na desce I/O.

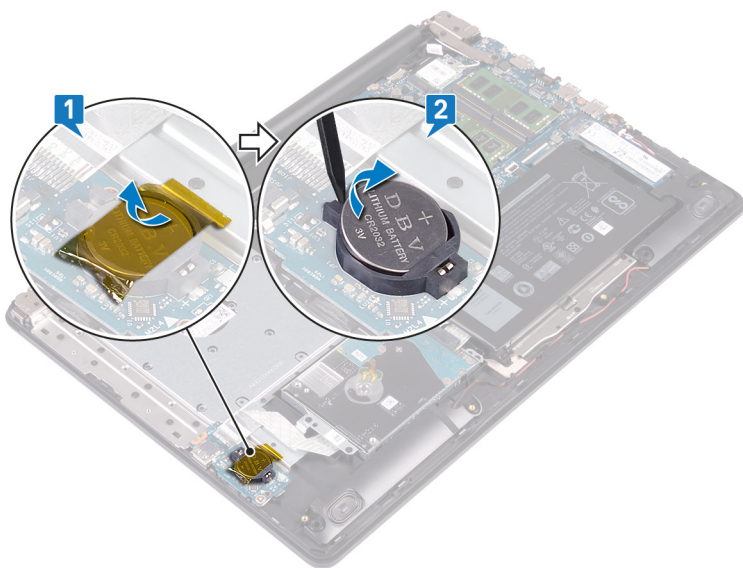

## Vložení knoflíkové baterie

**POZNÁMKA:** Před manipulací s vnitřními částmi počítače si přečtěte bezpečnostní informace dodané s počítačem a postupujte podle kroků popsaných v části [Před manipulací uvnitř počítače](#). Po dokončení práce uvnitř počítače postupujte podle pokynů v části [Po manipulaci uvnitř počítače](#). Další informace o vzorových postupech v oblasti bezpečnosti naleznete na domovské stránce Regulatory Compliance (Soulad s předpisy) na adrese [www.dell.com/regulatory\\_compliance](http://www.dell.com/regulatory_compliance).

### Postup

1. Vložte knoflíkovou baterii znakem + nahoru do socketu na desce I/O.
2. Pokud je v počítači páska, kterou je knoflíková baterie připevněna k desce I/O, přilepte ji.

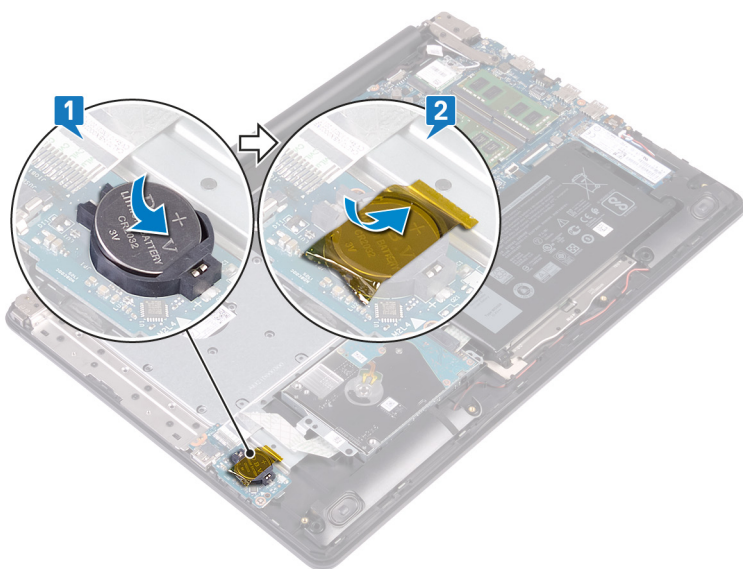

### Následné kroky

1. Nasad'te [spodní kryt](#).
2. Vložte [optickou jednotku](#).

## Demontáž disku SSD

**POZNÁMKA:** Před manipulací s vnitřními částmi počítače si přečtěte bezpečnostní informace dodané s počítačem a postupujte podle kroků popsaných v části [Před manipulací uvnitř počítače](#). Po dokončení práce uvnitř počítače postupujte podle pokynů v části [Po manipulaci uvnitř počítače](#). Další informace o vzorových postupech v oblasti bezpečnosti naleznete na domovské stránce Regulatory Compliance (Soulad s předpisy) na adrese [www.dell.com/regulatory\\_compliance](http://www.dell.com/regulatory_compliance).

**VÝSTRAHA:** Disky SSD jsou křehké. Při manipulaci s diskem SSD buďte opatrní.

**VÝSTRAHA:** Chcete-li předejít ztrátě dat, nevyjímejte jednotku SSD, pokud je počítač v režimu spánku nebo zapnutý.

### Přípravné kroky

1. Vyjměte optickou jednotku.
2. Sejměte spodní kryt.

### Postup

1. V počítači najděte disk SSD.

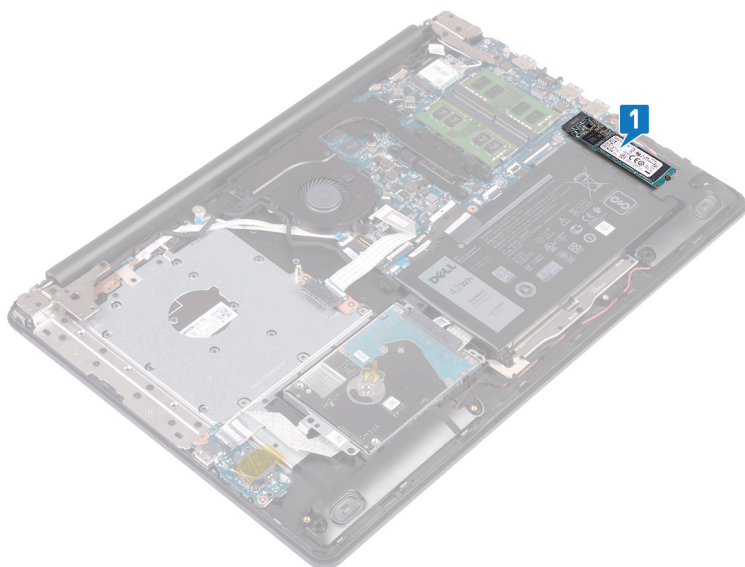

**POZNÁMKA:** Je-li v počítači, demontujte před vyjmutím disku SSD tepelný kryt.

2. Vymontujte šroub (M2x2,2), kterým je disk SSD připevněn k sestavě opěrky rukou a klávesnice.
3. Zešikma zvedněte disk SSD a vyjměte jej ze slotu disku SSD.

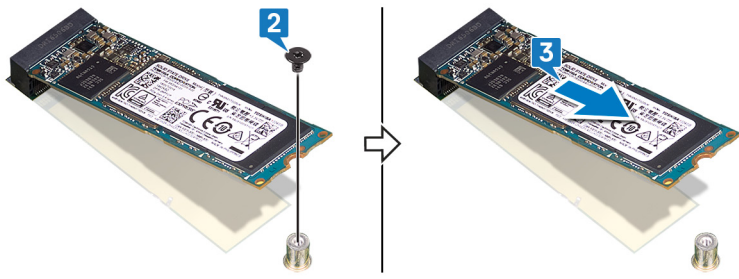

## Montáž disku SSD

**POZNÁMKA:** Před manipulací s vnitřními částmi počítače si přečtěte bezpečnostní informace dodané s počítačem a postupujte podle kroků popsaných v části [Před manipulací uvnitř počítače](#). Po dokončení práce uvnitř počítače postupujte podle pokynů v části [Po manipulaci uvnitř počítače](#). Další informace o vzorových postupech v oblasti bezpečnosti naleznete na domovské stránce Regulatory Compliance (Soulad s předpisy) na adrese [www.dell.com/regulatory\\_compliance](http://www.dell.com/regulatory_compliance).

**VÝSTRAHA:** Disky SSD jsou křehké. Při manipulaci s diskem SSD buďte opatrní.

### Postup

1. Zarovnejte drážky na disku SSD s výstupkem na slotu disku SSD.
2. Zasuňte disk SSD do slotu disku SSD na základní desce.
3. Namontujte šroub (M2x2,2), kterým je disk SSD připevněn k sestavě opěrky rukou a klávesnice.

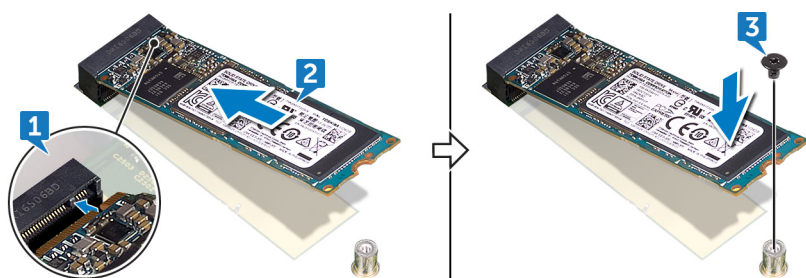

**POZNÁMKA:** Je-li v počítači stínění disku SSD, po montáži disku SSD je nainstalujte také.

### Následné kroky

1. Nasad'te [spodní kryt](#).
2. Vložte [optickou jednotku](#).

## Vyjmutí pevného disku

**POZNÁMKA:** Před manipulací s vnitřními částmi počítače si přečtěte bezpečnostní informace dodané s počítačem a postupujte podle kroků popsaných v části **Před manipulací uvnitř počítače**. Po dokončení práce uvnitř počítače postupujte podle pokynů v části **Po manipulaci uvnitř počítače**. Další informace o vzorových postupech v oblasti bezpečnosti naleznete na domovské stránce Regulatory Compliance (Soulad s předpisy) na adrese [www.dell.com/regulatory\\_compliance](http://www.dell.com/regulatory_compliance).

**VÝSTRAHA:** Pevné disky jsou křehké. Při manipulaci s pevným diskem buďte opatrní.

**VÝSTRAHA:** Chcete-li předejít ztrátě dat, nevyjímejte pevný disk, pokud je počítač v režimu spánku nebo zapnutý.

### Přípravné kroky

1. Vyjměte optickou jednotku.
2. Sejměte spodní kryt.
3. Vyjměte baterii.

### Postup

1. Otevřete západku a odpojte kabel pevného disku od základní desky.
2. Vyšroubujte čtyři šrouby (M2x3), kterými je sestava pevného disku připevněna k sestavě opěrky rukou a klávesnice.
3. Vyjměte sestavu pevného disku společně s kabelem ze sestavy opěrky rukou a klávesnice.

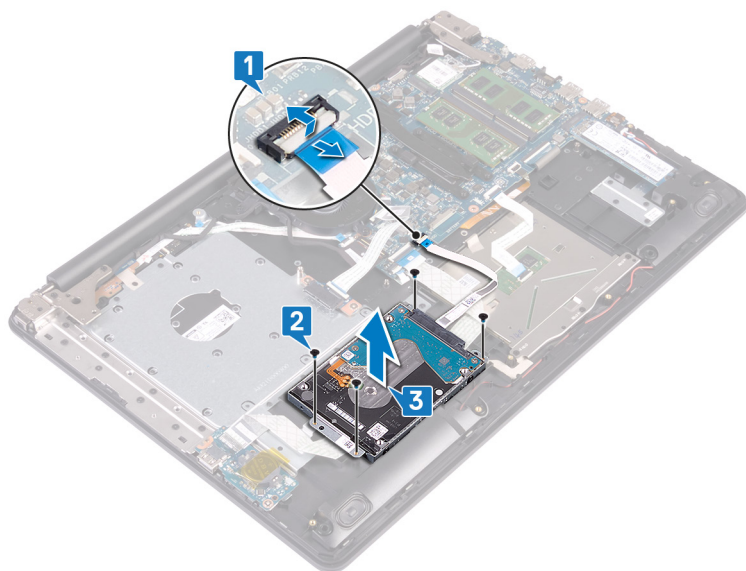

4. Odpojte mezikus od sestavy pevného disku.

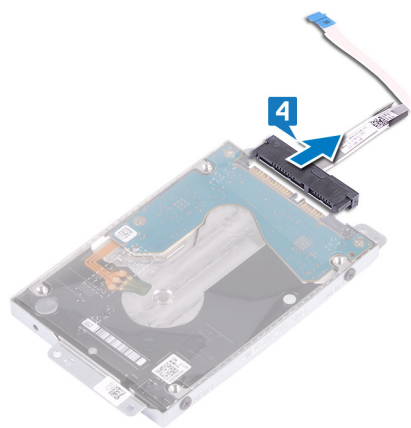

5. Vyšroubujte čtyři šrouby (M3x3), které k pevnému disku připevňují držák disku.
6. Sejměte držák z pevného disku.

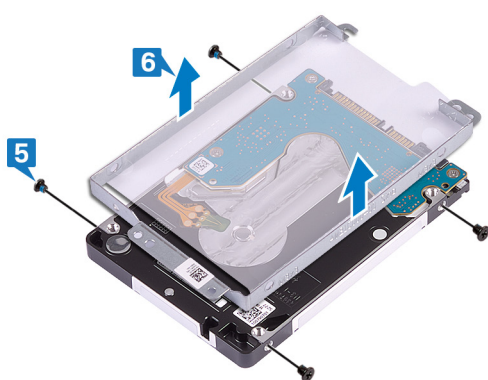

## Instalace pevného disku

**POZNÁMKA:** Před manipulací s vnitřními částmi počítače si přečtěte bezpečnostní informace dodané s počítačem a postupujte podle kroků popsaných v části [Před manipulací uvnitř počítače](#). Po dokončení práce uvnitř počítače postupujte podle pokynů v části [Po manipulaci uvnitř počítače](#). Další informace o vzorových postupech v oblasti bezpečnosti naleznete na domovské stránce Regulatory Compliance (Soulad s předpisy) na adrese [www.dell.com/regulatory\\_compliance](http://www.dell.com/regulatory_compliance).

**VÝSTRAHA:** Pevné disky jsou křehké. Při manipulaci s pevným diskem buďte opatrní.

### Postup

1. Zarovnejte zdířky pro šrouby na pevném disku se zdířkami na držáku pevného disku.
2. Našroubujte čtyři šrouby (M3x3), které jistí pevný disk k držáku pevného disku.

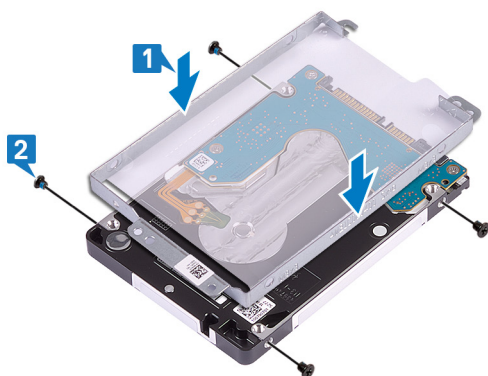

3. Připojte mezikus k sestavě pevného disku.

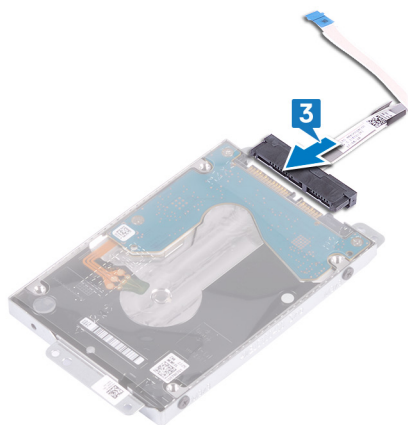

4. Zarovnejte otvory pro šrouby v sestavě pevného disku s otvory pro šrouby na sestavě opěrky rukou a klávesnice.
5. Zašroubujte čtyři šrouby (M2x3), kterými je sestava pevného disku připevněna k sestavě opěrky rukou a klávesnice.
6. Připojte kabel pevného disku k základní desce a zajistěte jej uzavřením západky.

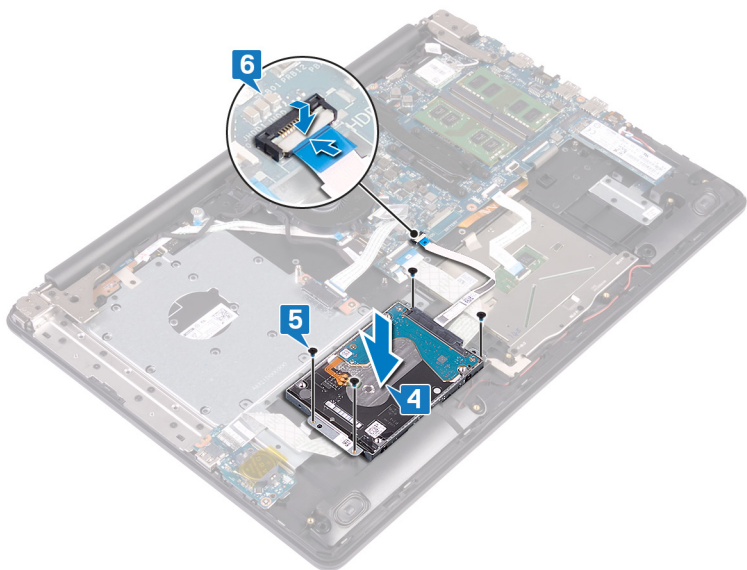

## Následné kroky

1. Vložte baterii.
2. Nasadte spodní kryt.
3. Vložte optickou jednotku.

## Vyjmutí dotykové podložky

**POZNÁMKA:** Před manipulací s vnitřními částmi počítače si přečtěte bezpečnostní informace dodané s počítačem a postupujte podle kroků popsaných v části [Před manipulací uvnitř počítače](#). Po dokončení práce uvnitř počítače postupujte podle pokynů v části [Po manipulaci uvnitř počítače](#). Další informace o vzorových postupech v oblasti bezpečnosti naleznete na domovské stránce Regulatory Compliance (Soulad s předpisy) na adrese [www.dell.com/regulatory\\_compliance](http://www.dell.com/regulatory_compliance).

### Přípravné kroky

1. Vyjměte [optickou jednotku](#).
2. Sejměte [spodní kryt](#).
3. Vyjměte [baterii](#).

### Postup

1. Otevřete západku a odpojte kabel desky I/O od základní desky.
2. Otevřete západku a odpojte kabel pevného disku od základní desky.
3. Opatrně odlepte pásku, která upevňuje dotykovou podložku k sestavě opěrky rukou a klávesnice.
4. Uvolněte západku a odpojte kabel dotykové podložky od základní desky.

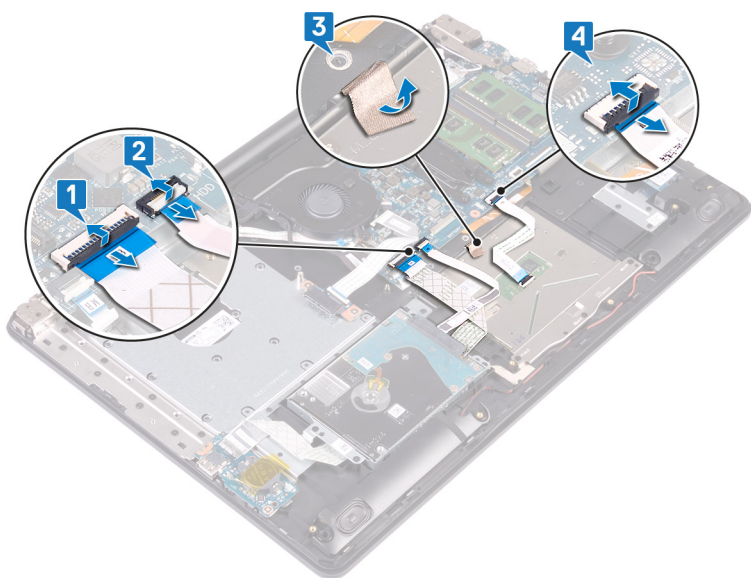

5. Vyšroubujte čtyři šrouby (M2x2), které upevňují dotykovou podložku k sestavě opěrky rukou a klávesnice.
6. Vysuňte a zvedněte dotykovou podložku ze sestavy opěrky rukou a klávesnice.

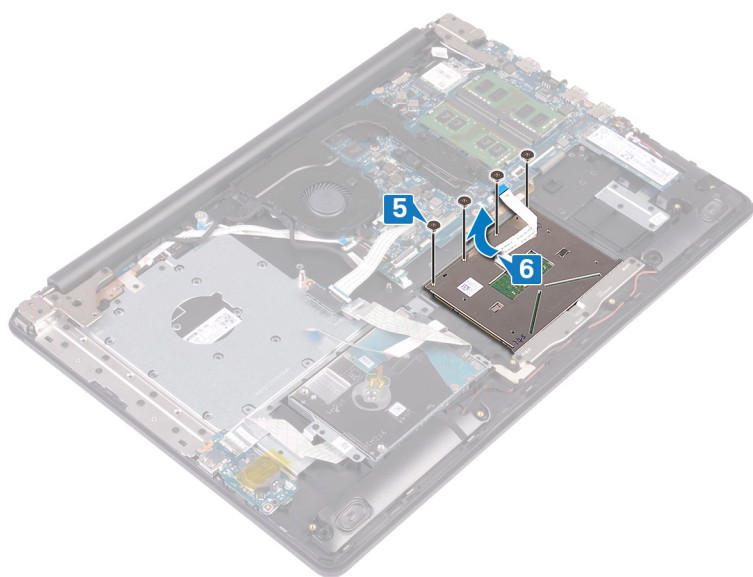

## Výměna dotykové podložky

**POZNÁMKA:** Před manipulací s vnitřními částmi počítače si přečtěte bezpečnostní informace dodané s počítačem a postupujte podle kroků popsaných v části [Před manipulací uvnitř počítače](#). Po dokončení práce uvnitř počítače postupujte podle pokynů v části [Po manipulaci uvnitř počítače](#). Další informace o vzorových postupech v oblasti bezpečnosti naleznete na domovské stránce Regulatory Compliance (Soulad s předpisy) na adrese [www.dell.com/regulatory\\_compliance](http://www.dell.com/regulatory_compliance).

### Postup

**POZNÁMKA:** Zkontrolujte, zda je dotyková podložka zarovnaná s vodičky na sestavě opěrky rukou a klávesnice; na obou stranách dotykové podložky přitom musí být stejná mezera.

1. Zasuňte dotykovou podložku do slotu na sestavě opěrky rukou a klávesnice.
2. Zašroubujte čtyři šrouby (M2x2), které upevní dotykovou podložku k sestavě opěrky rukou a klávesnice.

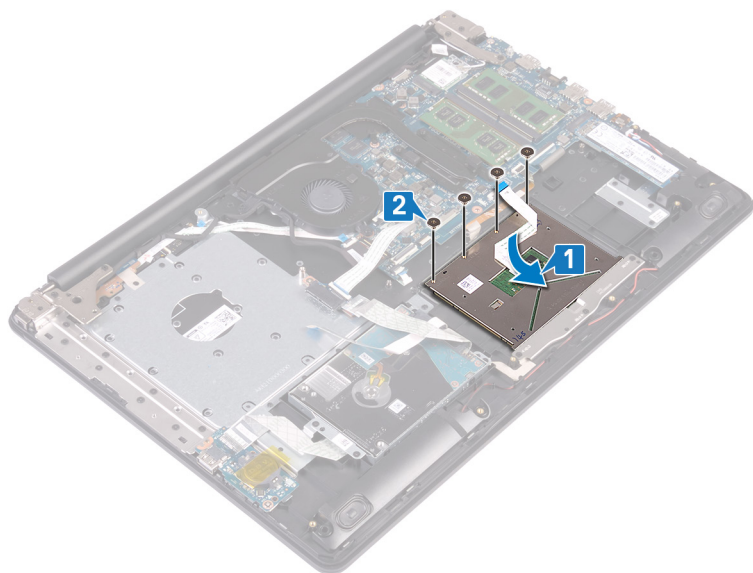

3. Přilepte pásku, která upevňuje dotykovou podložku k sestavě opěrky rukou a klávesnice.
4. Zasuňte kabel dotykové podložky do příslušného konektoru na základní desce a zajistěte ho uzavřením západky.
5. Zasuňte kabel desky I/O do konektoru na základní desce a zajistěte ho pomocí západky.
6. Zasuňte kabel pevného disku do příslušného konektoru na základní desce a zajistěte ho uzavřením západky.

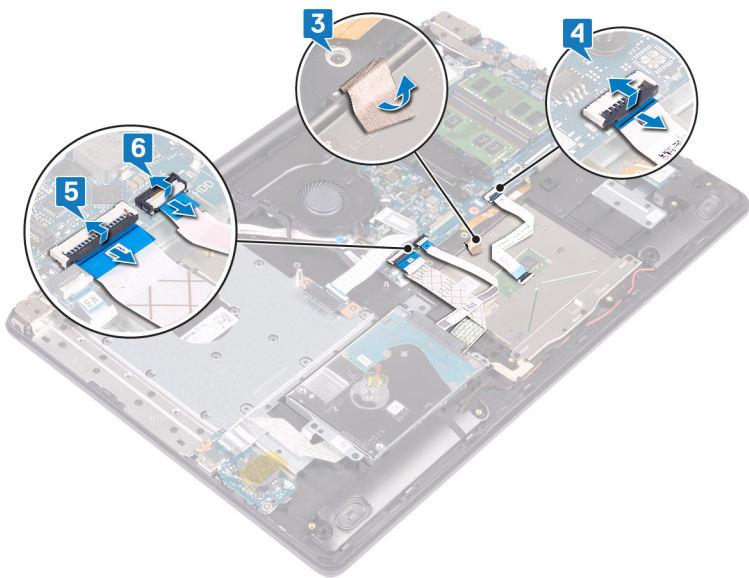

## Následné kroky

1. Vložte baterii.
2. Nasad'te spodní kryt.
3. Vložte optickou jednotku.

## Vyjmutí reproduktorů

**POZNÁMKA:** Před manipulací s vnitřními částmi počítače si přečtěte bezpečnostní informace dodané s počítačem a postupujte podle kroků popsaných v části [Před manipulací uvnitř počítače](#). Po dokončení práce uvnitř počítače postupujte podle pokynů v části [Po manipulaci uvnitř počítače](#). Další informace o vzorových postupech v oblasti bezpečnosti naleznete na domovské stránce Regulatory Compliance (Soulad s předpisy) na adrese [www.dell.com/regulatory\\_compliance](http://www.dell.com/regulatory_compliance).

### Přípravné kroky

1. Vyjměte [optickou jednotku](#).
2. Sejměte [spodní kryt](#).
3. Vyjměte [disk SSD](#).

### Postup

1. Odpojte kabel reproduktorů od základní desky a pravý reproduktor zvedněte ze sestavy opěrky rukou a klávesnice.
2. Poznačte si vedení kabelu reproduktorů a odstraňte jej z vodítek na sestavě opěrky rukou a klávesnice.
3. Zvedněte levý reproduktor spolu s kabelem ze sestavy opěrky rukou a klávesnice.

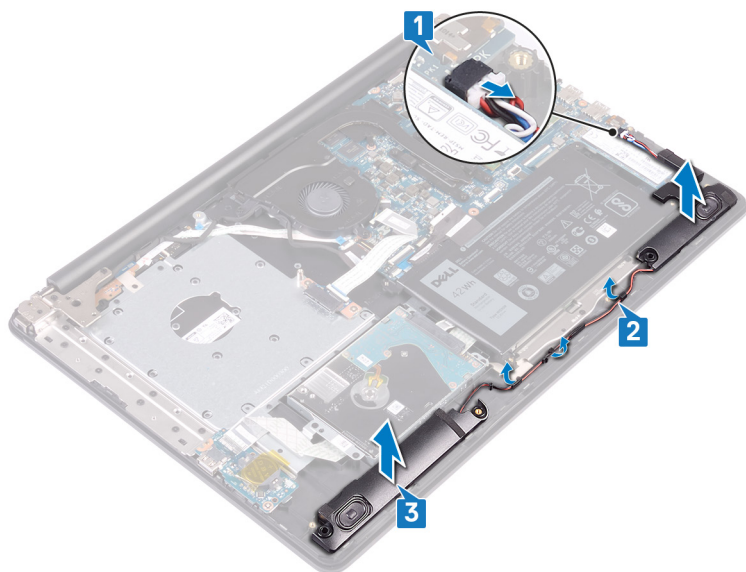

## Instalace reproduktorů

**POZNÁMKA:** Před manipulací s vnitřními částmi počítače si přečtěte bezpečnostní informace dodané s počítačem a postupujte podle kroků popsaných v části [Před manipulací uvnitř počítače](#). Po dokončení práce uvnitř počítače postupujte podle pokynů v části [Po manipulaci uvnitř počítače](#). Další informace o vzorových postupech v oblasti bezpečnosti naleznete na domovské stránce Regulatory Compliance (Soulad s předpisy) na adrese [www.dell.com/regulatory\\_compliance](http://www.dell.com/regulatory_compliance).

### Postup

**POZNÁMKA:** Pokud při demontáži reproduktorů vytlačíte pryžové průchodky, před montáží reproduktorů tyto průchodky zatlačte zpět.

1. Pomocí zarovnávacích výčnělků a pryžových průchodek umístěte levé reproduktory do slotů na sestavě opěrky rukou a klávesnice.
2. Protáhněte kabel reproduktoru vodičky na sestavě opěrky rukou a klávesnice.
3. Namontujte pravý reproduktor.
4. Připojte kabel reproduktoru k základní desce.

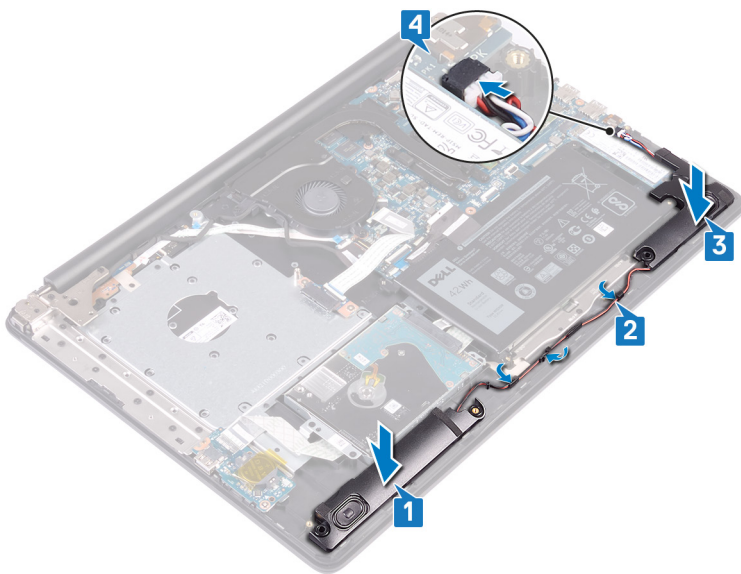

### Následné kroky

1. Proved'te instalaci disku SSD.
2. Nasad'te spodní kryt.
3. Namontujte optickou jednotku.

## Demontáž chladiče

- POZNÁMKA:** Před manipulací s vnitřními částmi počítače si přečtěte bezpečnostní informace dodané s počítačem a postupujte podle kroků popsaných v části **Před manipulací uvnitř počítače**. Po dokončení práce uvnitř počítače postupujte podle pokynů v části **Po manipulaci uvnitř počítače**. Další informace o vzorových postupech v oblasti bezpečnosti naleznete na domovské stránce Regulatory Compliance (Soulad s předpisy) na adrese [www.dell.com/regulatory\\_compliance](http://www.dell.com/regulatory_compliance).
- POZNÁMKA:** V průběhu běžného provozu může být chladič velice horký. Než se ho dotknete, nechte chladič dostatečně dlouho vychladnout.
- VÝSTRAHA:** Maximální chlazení procesoru zajistíte tím, že se nebudete dotýkat teplovodivých oblastí chladiče. Oleje obsažené v pokožce dokážou snížit teplovodivost teplovodivé pasty.

### Přípravné kroky

1. Vyjměte **optickou jednotku**.
2. Sejměte **spodní kryt**.

### Postup

1. Vyjměte kabel displeje z vodička na chladiči.
2. Postupně (podle pořadí vyznačeného na chladiči) vyšroubujte čtyři jisticí šrouby upevňující chladič k základní desce.
3. Vyšroubujte dva šrouby (M2,5x5), jimiž je chladič připevněn k základní desce a k sestavě opěrky pro dlaň a klávesnice.
4. Vyjměte chladič ze základní desky.

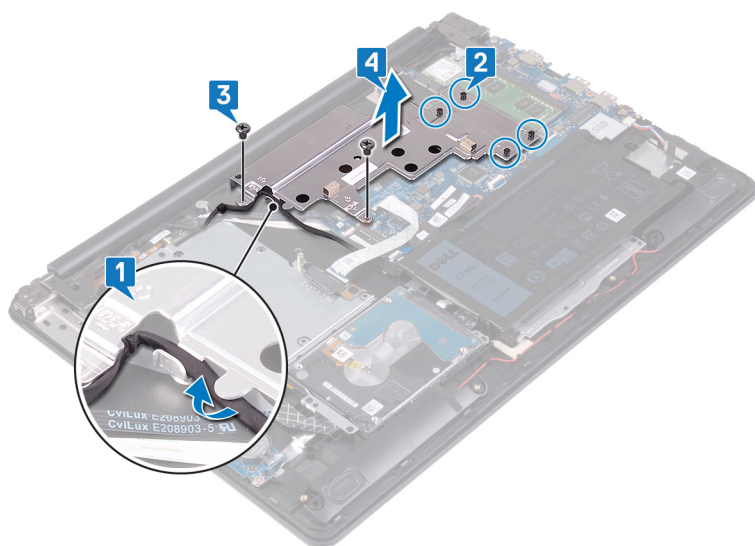

## Montáž chladiče

**POZNÁMKA:** Před manipulací s vnitřními částmi počítače si přečtěte bezpečnostní informace dodané s počítačem a postupujte podle kroků popsaných v části **Před manipulací uvnitř počítače**. Po dokončení práce uvnitř počítače postupujte podle pokynů v části **Po manipulaci uvnitř počítače**. Další informace o vzorových postupech v oblasti bezpečnosti naleznete na domovské stránce Regulatory Compliance (Soulad s předpisy) na adrese [www.dell.com/regulatory\\_compliance](http://www.dell.com/regulatory_compliance).

**VÝSTRAHA:** Nesprávné vyrovnaní chladiče může poškodit základní desku a procesor.

**POZNÁMKA:** Pokud vyměňujete základní desku nebo chladič, použijte chladič podložku, resp. pastu dodanou v rámci sady. Zajistíte tak dosažení správné tepelné vodivosti.

### Postup

1. Umístěte chladič na základní desku a poté zarovnejte jeho otvory pro šrouby s odpovídajícími otvory na základní desce.
2. Zašroubujte dva šrouby (M2,5x5), jimiž je chladič připevněn k základní desce a k sestavě opěrky pro dlaň a klávesnice.
3. Utažením jisticích šroubů v opačném pořadí (4 -> 3 -> 2 -> 1) připevněte chladič k základní desce.
4. Protáhněte kabel displeje skrze vodítko na chladiči.

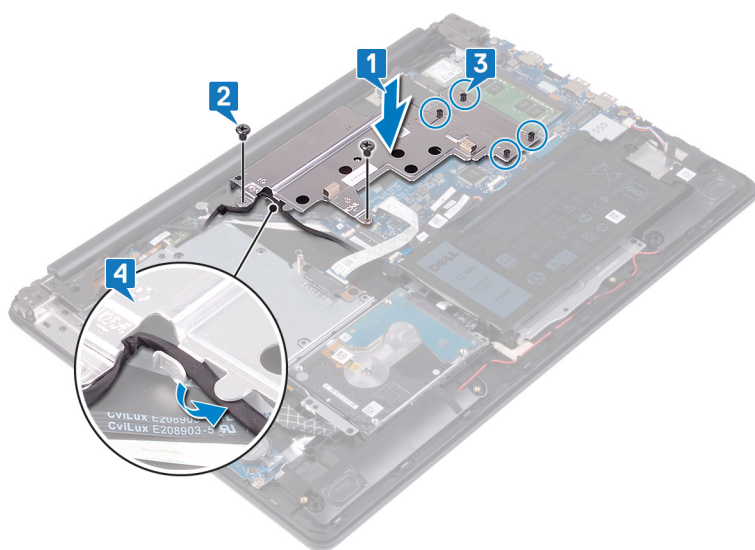

### Následné kroky

1. Nasad'te **spodní kryt**.
2. Vložte **optickou jednotku**.

## Demontáž portu napájecího adaptéru

**POZNÁMKA:** Před manipulací s vnitřními částmi počítače si přečtěte bezpečnostní informace dodané s počítačem a postupujte podle kroků popsaných v části [Před manipulací uvnitř počítače](#). Po dokončení práce uvnitř počítače postupujte podle pokynů v části [Po manipulaci uvnitř počítače](#). Další informace o vzorových postupech v oblasti bezpečnosti naleznete na domovské stránce Regulatory Compliance (Soulad s předpisy) na adrese [www.dell.com/regulatory\\_compliance](http://www.dell.com/regulatory_compliance).

## Demontáž sestavy displeje

**POZNÁMKA:** Před manipulací s vnitřními částmi počítače si přečtěte bezpečnostní informace dodané s počítačem a postupujte podle kroků popsaných v části [Před manipulací uvnitř počítače](#). Po dokončení práce uvnitř počítače postupujte podle pokynů v části [Po manipulaci uvnitř počítače](#). Další informace o vzorových postupech v oblasti bezpečnosti naleznete na domovské stránce Regulatory Compliance (Soulad s předpisy) na adrese [www.dell.com/regulatory\\_compliance](http://www.dell.com/regulatory_compliance).

## Přípravné kroky

1. Vyjměte [optickou jednotku](#).
2. Sejměte [spodní kryt](#).
3. Demontujte [bezdrátovou kartu](#).

## Postup

1. Zvedněte západku a odpojte kabel desky konektoru optické jednotky od základní desky.
2. Zvedněte západku a odpojte kabel desky konektoru optické jednotky od konektoru desky optické jednotky.
3. Zvedněte kabel desky konektoru optické jednotky ze základní desky.
4. Otevřete západku a odpojte kabel displeje od základní desky.
5. Poznamenejte si způsob vedení kabelu displeje a vyjměte kabel z vodiček na chladiči a sestavě opěrky pro dlaň a klávesnice.

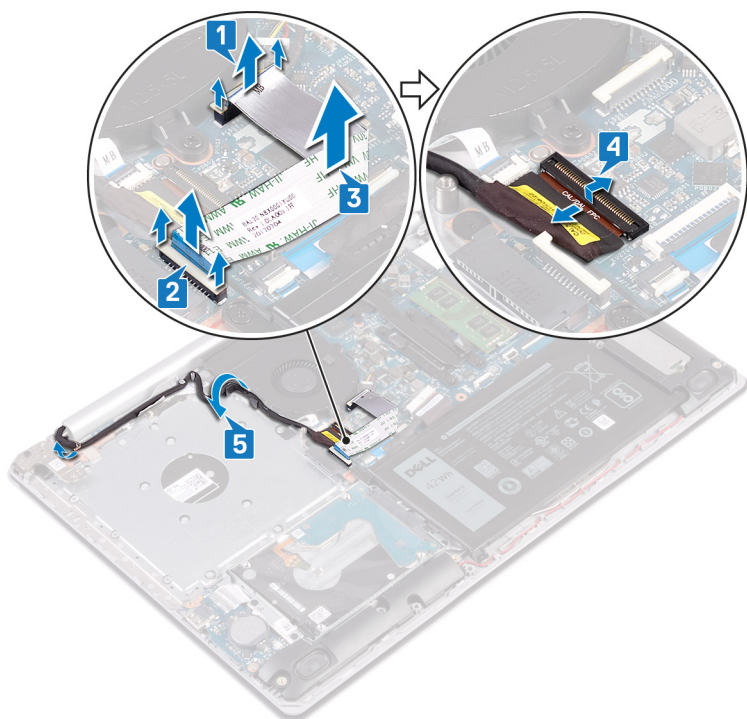

6. Vyšroubujte pět šroubů (M2,5x5), které připevňují levý a pravý závěs k základní desce a sestavě opěrky pro dlaň a klávesnice.
7. Otevřete panty.

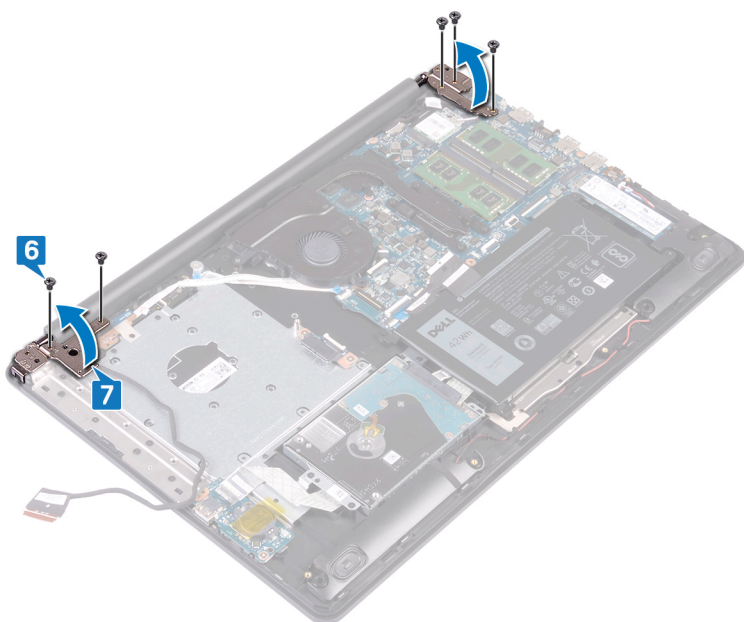

8. Pod úhlem zvedněte sestavu opěrky pro dlaň a klávesnice.
9. Vysuňte a odeberte sestavu opěrky pro dlaň a klávesnice ze sestavy displeje.

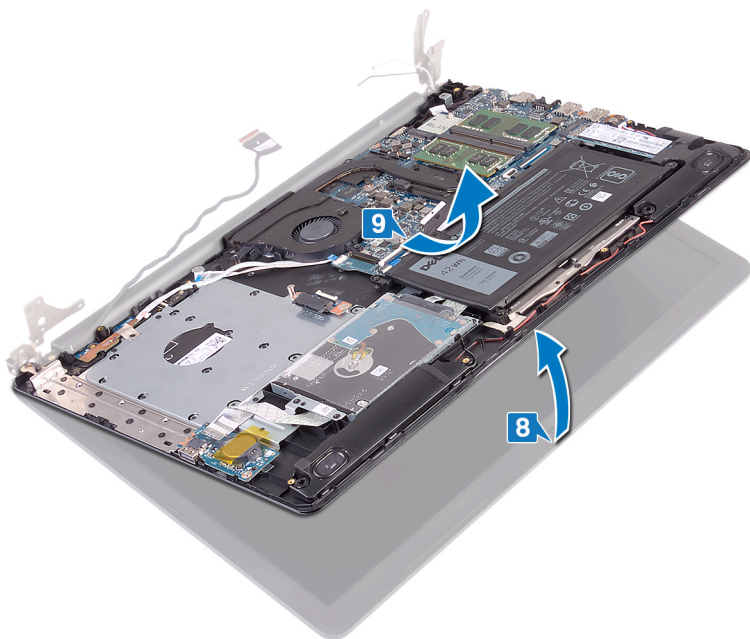

10. Po provedení všech výše uvedených kroků vám zůstane pouze sestava displeje.



## Postup

1. Vyšroubujte tři šrouby (M2,5x5) připevňující pravý závěs k základní desce a sestavě opěrky rukou.
2. Zvedněte pravý závěs.
3. Odpojte kabel portu adaptéru napájení ze základní desky.
4. Poznačte si vedení kabelu portu napájecího adaptéru a odstraňte kabel z vodičků na sestavě opěrky rukou a klávesnice.
5. Vyšroubujte šroub (M2x2), který připevňuje port napájecího adaptéru k sestavě opěrky rukou a klávesnice.
6. Vyměňte port napájecího adaptéru spolu s kabelem ze sestavy opěrky rukou a klávesnice.

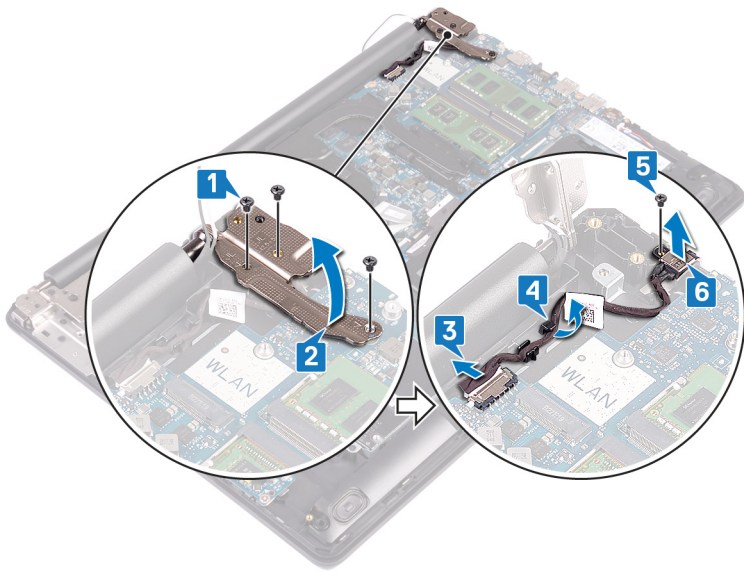

## Montáž portu napájecího adaptéru

**POZNÁMKA:** Před manipulací s vnitřními částmi počítače si přečtěte bezpečnostní informace dodané s počítačem a postupujte podle kroků popsaných v části [Před manipulací uvnitř počítače](#). Po dokončení práce uvnitř počítače postupujte podle pokynů v části [Po manipulaci uvnitř počítače](#). Další informace o vzorových postupech v oblasti bezpečnosti naleznete na domovské stránce Regulatory Compliance (Soulad s předpisy) na adrese [www.dell.com/regulatory\\_compliance](http://www.dell.com/regulatory_compliance).

### Postup

1. Otvor pro šroub na portu napájecího adaptéru vyrovnejte s otvorem pro šroub na sestavě opěrky rukou a klávesnice.
2. Přišroubujte šroub (M2x2), který připevňuje port adaptéru napájení k sestavě opěrky rukou a klávesnice.
3. Ved'te kabel portu napájecího adaptéru vodičky na sestavě opěrky rukou a klávesnice.
4. Připojte kabel portu adaptéru napájení k základní desce.
5. Zavřete pravý závěs.
6. Zašroubujte tři šrouby (M2,5x5) připevňující pravý závěs k základní desce a sestavě opěrky rukou.

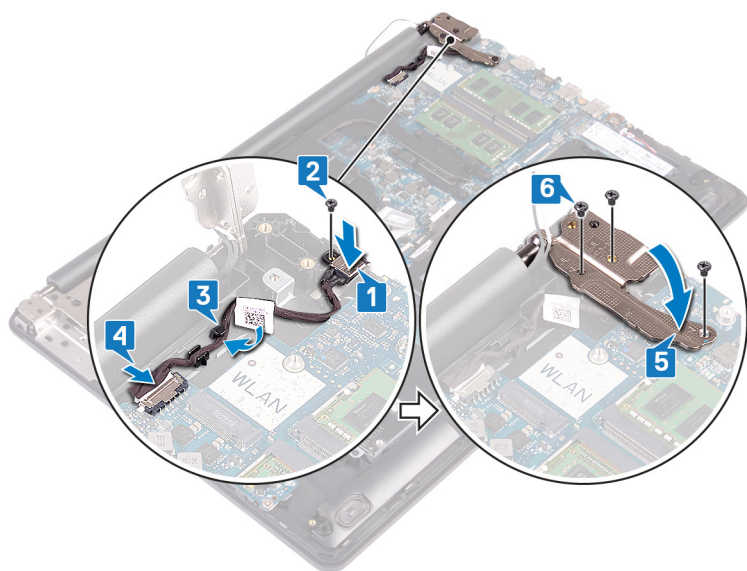

### Montáž sestavy displeje

**POZNÁMKA:** Před manipulací s vnitřními částmi počítače si přečtěte bezpečnostní informace dodané s počítačem a postupujte podle kroků popsaných v části [Před manipulací uvnitř počítače](#). Po dokončení práce uvnitř počítače postupujte podle pokynů v části [Po manipulaci uvnitř počítače](#). Další informace o vzorových postupech v oblasti bezpečnosti naleznete na domovské stránce Regulatory Compliance (Soulad s předpisy) na adrese [www.dell.com/regulatory\\_compliance](http://www.dell.com/regulatory_compliance).

### Postup

**POZNÁMKA:** Před vložením sestavy displeje na sestavu opěrky pro dlaň a klávesnice ověřte, že jsou panty otevřené na maximum.

1. Zasuňte sestavu opěrky pro dlaň a klávesnice pod panty na sestavě displeje a zavřete ji.

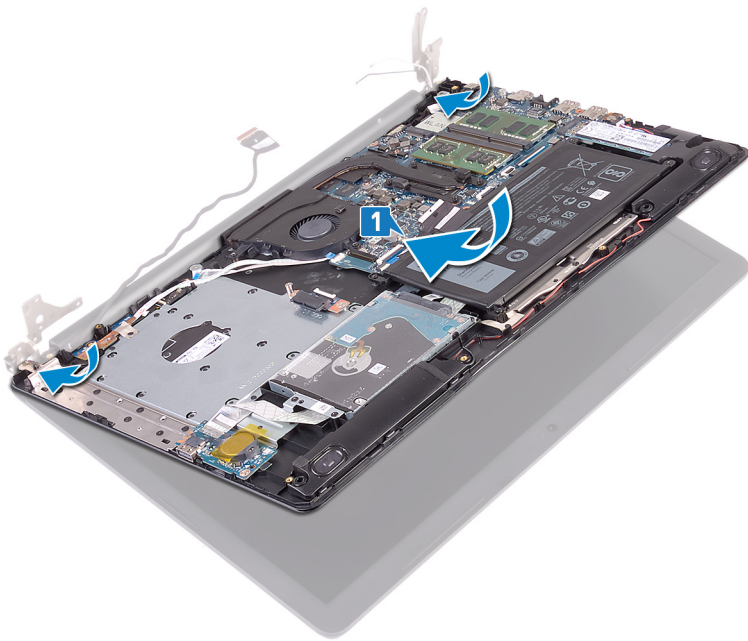

2. Pomocí zarovnávacích výčnělků zatlačte panty do základní desky a sestavy opěrky pro dlaň a klávesnice.
3. Zašroubujte pět šroubů (M2,5x5), kterými jsou levé a pravé panty připevněny k základní desce a sestavě opěrky pro dlaň a klávesnice.

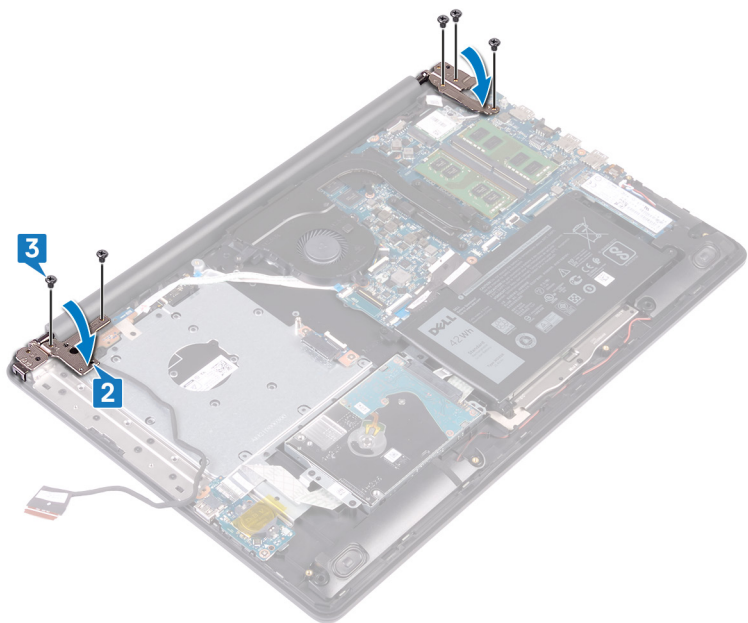

4. Protáhněte kabel displeje vodičky na chladiči a na sestavě opěrky pro dlaň a klávesnice.
5. Zasuňte kabel displeje do konektoru na základní desce a zajistěte ho pomocí západky.
6. Zatlačením na západku připojte kabel desky konektoru optické jednotky k desce konektoru optické jednotky.
7. Zatlačením na západku připojte kabel desky konektoru optické jednotky k základní desce.

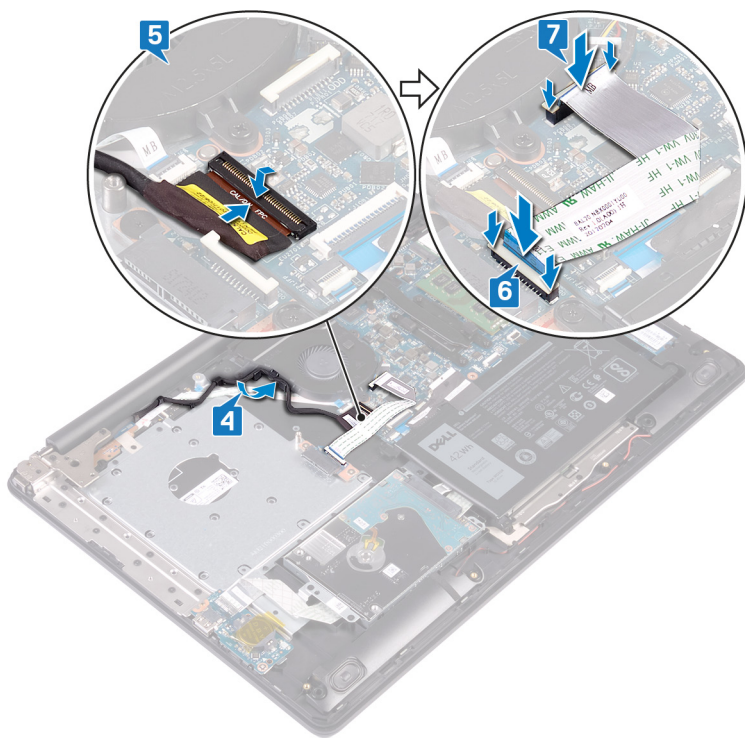

## Následné kroky

1. Namontujte bezdrátovou kartu.
2. Nasad'te spodní kryt.
3. Vložte optickou jednotku.

## Demontáž sestavy displeje

**POZNÁMKA:** Před manipulací s vnitřními částmi počítače si přečtěte bezpečnostní informace dodané s počítačem a postupujte podle kroků popsaných v části **Před manipulací uvnitř počítače**. Po dokončení práce uvnitř počítače postupujte podle pokynů v části **Po manipulaci uvnitř počítače**. Další informace o vzorových postupech v oblasti bezpečnosti naleznete na domovské stránce Regulatory Compliance (Soulad s předpisy) na adrese [www.dell.com/regulatory\\_compliance](http://www.dell.com/regulatory_compliance).

### Přípravné kroky

1. Vyjměte **optickou jednotku**.
2. Sejměte **spodní kryt**.
3. Demontujte **bezdrátovou kartu**.

### Postup

1. Zvedněte západku a odpojte kabel desky konektoru optické jednotky od základní desky.
2. Zvedněte západku a odpojte kabel desky konektoru optické jednotky od konektoru desky optické jednotky.
3. Zvedněte kabel desky konektoru optické jednotky ze základní desky.
4. Otevřete západku a odpojte kabel displeje od základní desky.
5. Poznamenejte si způsob vedení kabelu displeje a vyjměte kabel z vodiček na chladiči a sestavě opěrky pro dlaň a klávesnice.

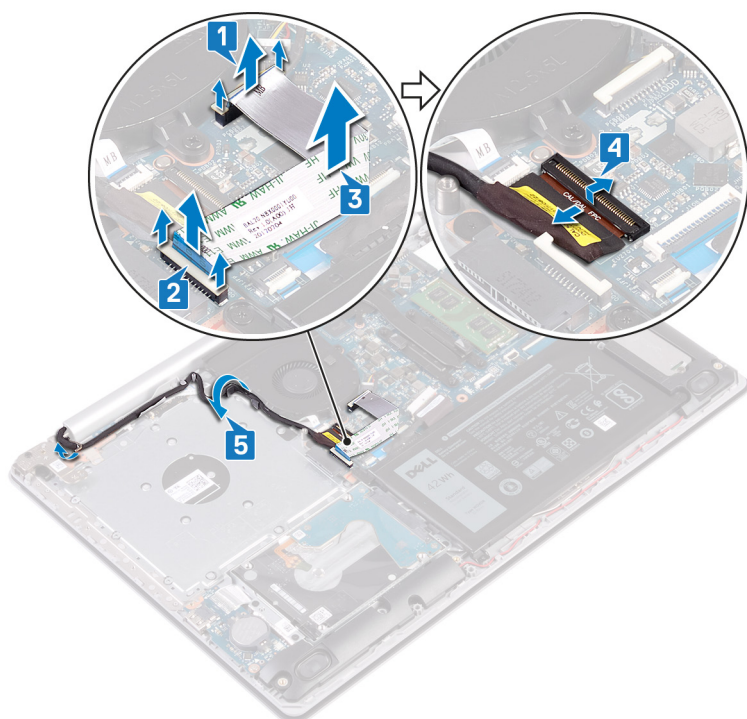

6. Vyšroubujte pět šroubů (M2,5x5), které připevňují levý a pravý závěs k základní desce a sestavě opěrky pro dlaň a klávesnice.
7. Otevřete panty.

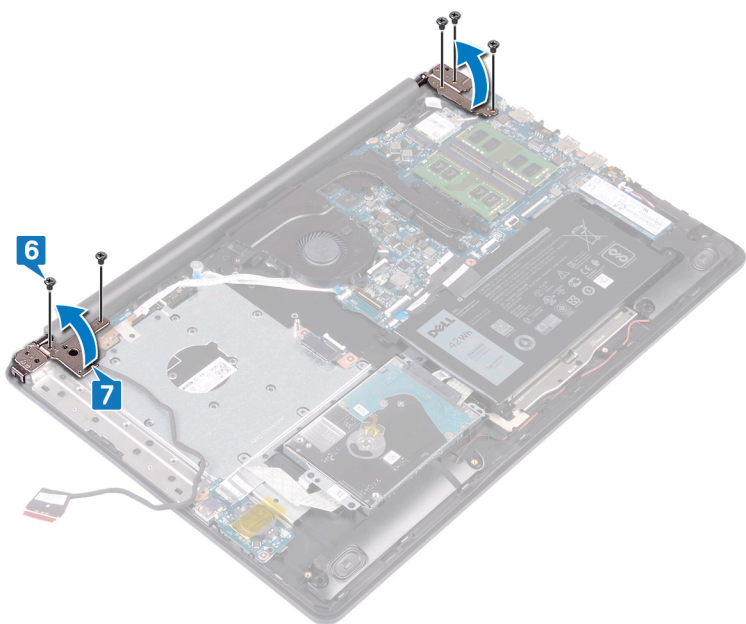

8. Pod úhlem zvedněte sestavu opěrky pro dlaň a klávesnice.
9. Vysuňte a odeberte sestavu opěrky pro dlaň a klávesnice ze sestavy displeje.

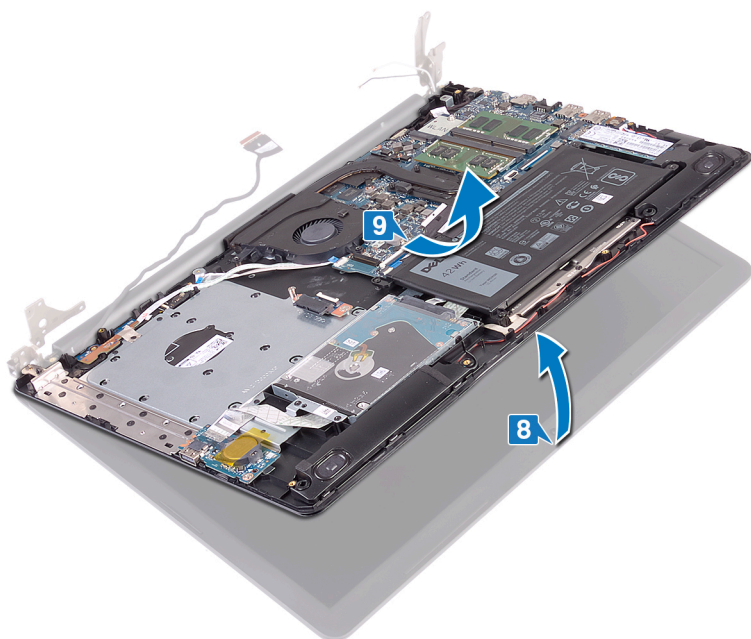

10. Po provedení všech výše uvedených kroků vám zůstane pouze sestava displeje.



## Montáž sestavy displeje

**POZNÁMKA:** Před manipulací s vnitřními částmi počítače si přečtěte bezpečnostní informace dodané s počítačem a postupujte podle kroků popsaných v části [Před manipulací uvnitř počítače](#). Po dokončení práce uvnitř počítače postupujte podle pokynů v části [Po manipulaci uvnitř počítače](#). Další informace o vzorových postupech v oblasti bezpečnosti naleznete na domovské stránce Regulatory Compliance (Soulad s předpisy) na adrese [www.dell.com/regulatory\\_compliance](http://www.dell.com/regulatory_compliance).

### Postup

**POZNÁMKA:** Před vložením sestavy displeje na sestavu opěrky pro dlaň a klávesnice ověřte, že jsou panty otevřené na maximum.

1. Zasuňte sestavu opěrky pro dlaň a klávesnice pod panty na sestavě displeje a zavřete ji.

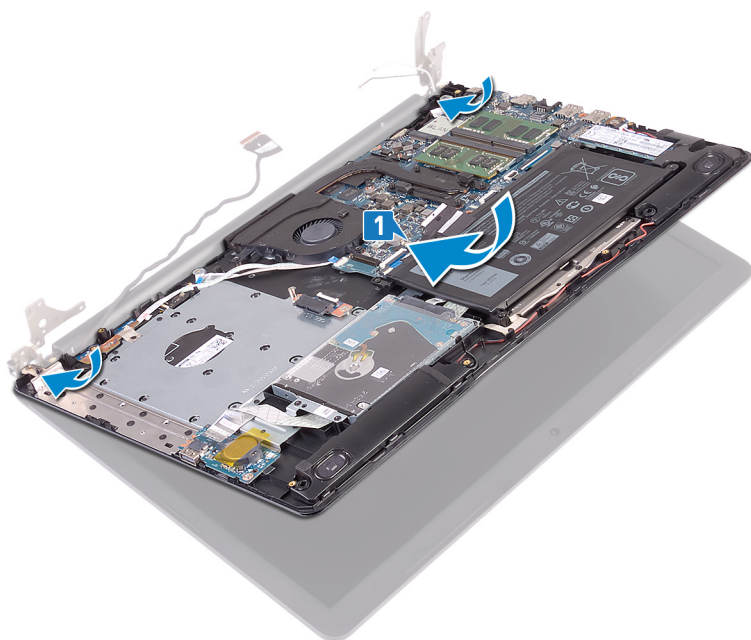

2. Pomocí zarovnávacích výčnělků zatlačte panty do základní desky a sestavy opěrky pro dlaň a klávesnice.
3. Zašroubujte pět šroubů (M2,5x5), kterými jsou levé a pravé panty připevněny k základní desce a sestavě opěrky pro dlaň a klávesnice.

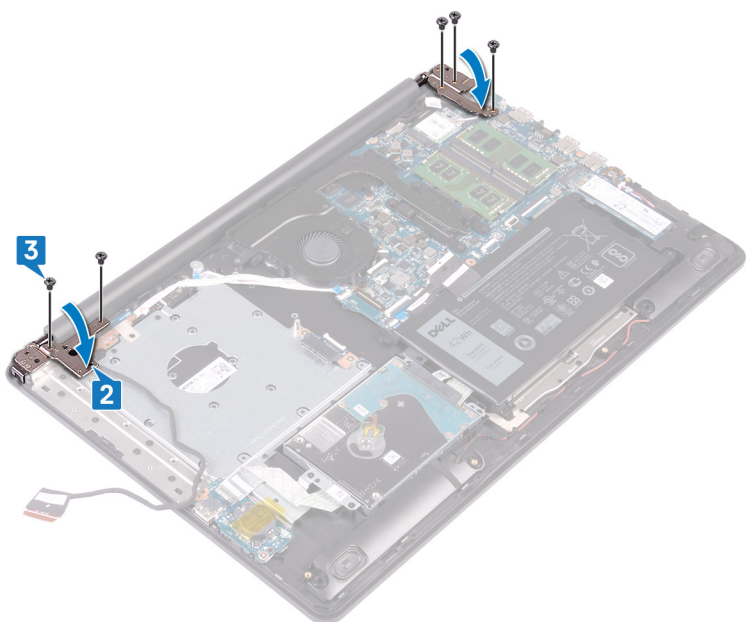

4. Protáhněte kabel displeje vodičky na chladiči a na sestavě opěrky pro dlaň a klávesnice.
5. Zasuňte kabel displeje do konektoru na základní desce a zajistěte ho pomocí západky.
6. Zatlačením na západku připojte kabel desky konektoru optické jednotky k desce konektoru optické jednotky.
7. Zatlačením na západku připojte kabel desky konektoru optické jednotky k základní desce.

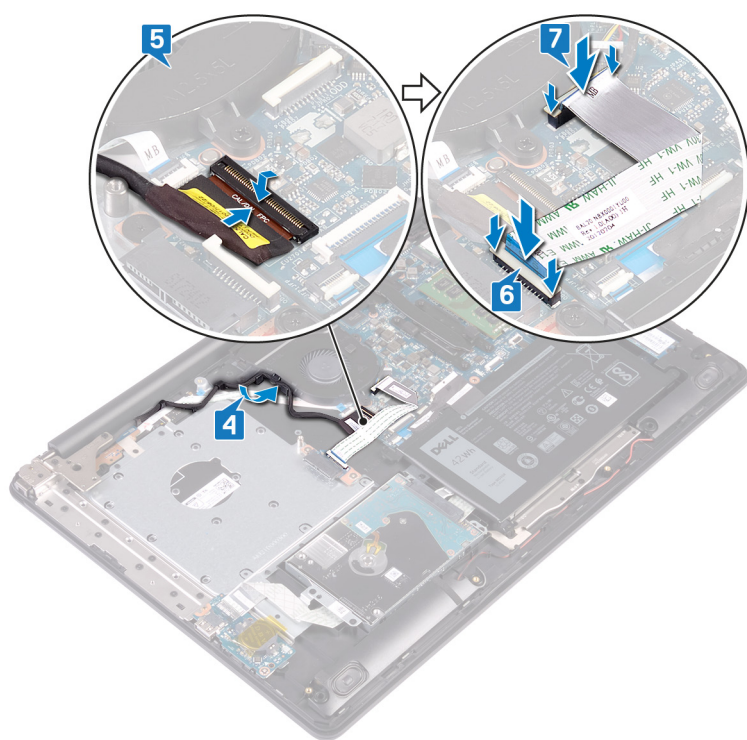

## Následné kroky

1. Namontujte [bezdrátovou kartu](#).
2. Nasaďte [spodní kryt](#).
3. Vložte [optickou jednotku](#).

## Vyjmutí desky V/V

**POZNÁMKA:** Před manipulací s vnitřními částmi počítače si přečtěte bezpečnostní informace dodané s počítačem a postupujte podle kroků popsaných v části **Před manipulací uvnitř počítače**. Po dokončení práce uvnitř počítače postupujte podle pokynů v části **Po manipulaci uvnitř počítače**. Další informace o vzorových postupech v oblasti bezpečnosti naleznete na domovské stránce Regulatory Compliance (Soulad s předpisy) na adrese [www.dell.com/regulatory\\_compliance](http://www.dell.com/regulatory_compliance).

### Přípravné kroky

**VÝSTRAHA:** Vyjmutím knoflíkové baterie dojde k obnovení nastavení systému BIOS na výchozí hodnoty. Před demontáží desky I/O společně s knoflíkovou baterií se doporučuje zaznamenat si nastavení konfiguračního programu systému BIOS.

1. Vyjměte optickou jednotku.
2. Sejměte spodní kryt.
3. Vyjměte baterii.
4. Vyjměte pevný disk.

### Postup

1. Otevřete západku a odpojte kabel desky I/O od základní desky.
2. Sloupněte kabel desky I/O od sestavy opěrky rukou a klávesnice.
3. Vyšroubujte šroub (M2x4), který připevňuje desku I/O k sestavě opěrky rukou a klávesnice.
4. Zdvihněte desku I/O společně s kabelem ze sestavy opěrky rukou a klávesnice.

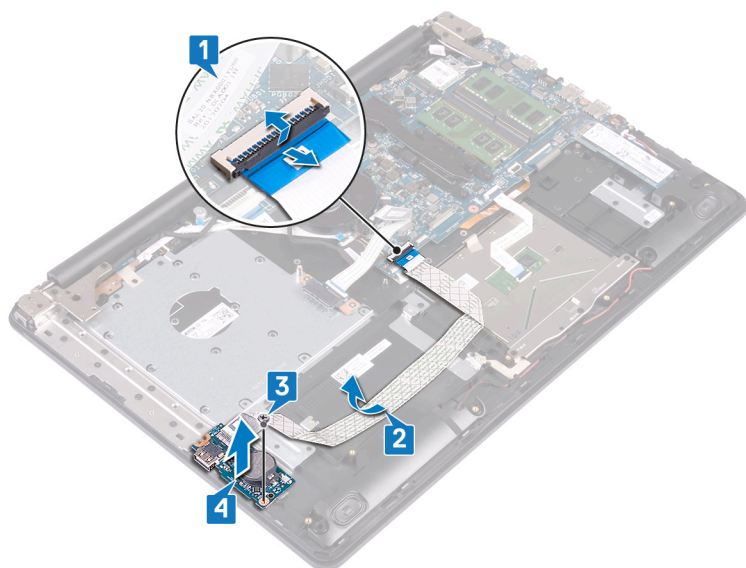

## Montáž desky I/O

**POZNÁMKA:** Před manipulací s vnitřními částmi počítače si přečtěte bezpečnostní informace dodané s počítačem a postupujte podle kroků popsaných v části [Před manipulací uvnitř počítače](#). Po dokončení práce uvnitř počítače postupujte podle pokynů v části [Po manipulaci uvnitř počítače](#). Další informace o vzorových postupech v oblasti bezpečnosti naleznete na domovské stránce Regulatory Compliance (Soulad s předpisy) na adrese [www.dell.com/regulatory\\_compliance](http://www.dell.com/regulatory_compliance).

### Postup

1. Umístěte pomocí zarovnávacích výčnělků desku I/O do sestavy opěrky rukou a klávesnice.
2. Zašroubujte šroub (M2x4), který připevňuje desku I/O k sestavě opěrky rukou a klávesnice.
3. Přilepte kabel desky I/O k sestavě opěrky rukou a klávesnice.
4. Připojte kabel desky I/O k základní desce a zajistěte jej uzavřením západky.

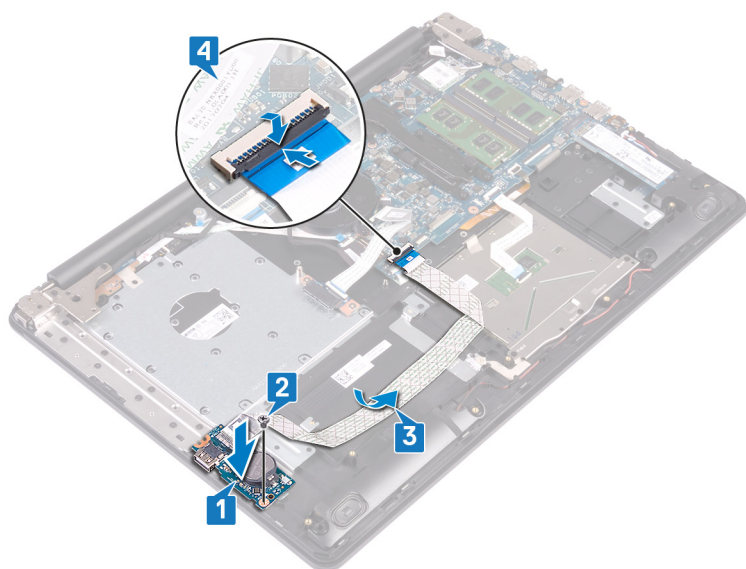

### Následné kroky

1. Namontujte [pevný disk](#).
2. Vložte [baterii](#).
3. Nasad'te [spodní kryt](#).
4. Namontujte [optickou jednotku](#).

## Vyjmutí desky tlačítka napájení

**POZNÁMKA:** Před manipulací s vnitřními částmi počítače si přečtěte bezpečnostní informace dodané s počítačem a postupujte podle kroků popsaných v části [Před manipulací uvnitř počítače](#). Po dokončení práce uvnitř počítače postupujte podle pokynů v části [Po manipulaci uvnitř počítače](#). Další informace o vzorových postupech v oblasti bezpečnosti naleznete na domovské stránce Regulatory Compliance (Soulad s předpisy) na adrese [www.dell.com/regulatory\\_compliance](http://www.dell.com/regulatory_compliance).

### Přípravné kroky

1. Vyjměte [optickou jednotku](#).
2. Sejměte [spodní kryt](#).

### Postup

1. Vyšroubujte dva šrouby (M2,5x5), které upevňují levý závěs k sestavě opěrky rukou a klávesnice.
2. Otevřete levý závěs.

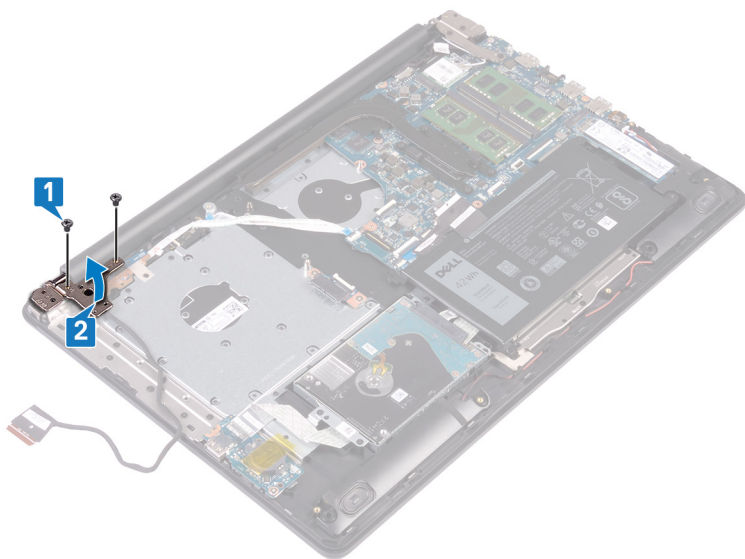

3. Uvolněte západku a odpojte kabel desky tlačítka napájení od základní desky.
4. Odlepte pásku, která upevňuje desku tlačítka napájení k sestavě opěrky rukou a klávesnice.
5. Vyšroubujte šroub (M2x3), kterým je deska tlačítka napájení připevněna k sestavě opěrky rukou a klávesnice.
6. Zdvihněte desku tlačítka napájení společně s kabelem ze sestavy opěrky rukou a klávesnice.

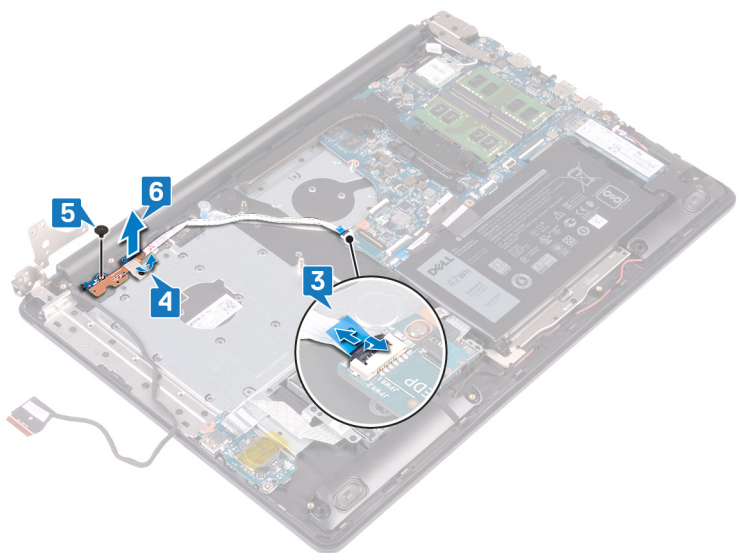

## Instalace desky tlačítka napájení

**POZNÁMKA:** Před manipulací s vnitřními částmi počítače si přečtěte bezpečnostní informace dodané s počítačem a postupujte podle kroků popsaných v části [Před manipulací uvnitř počítače](#). Po dokončení práce uvnitř počítače postupujte podle pokynů v části [Po manipulaci uvnitř počítače](#). Další informace o vzorových postupech v oblasti bezpečnosti naleznete na domovské stránce Regulatory Compliance (Soulad s předpisy) na adrese [www.dell.com/regulatory\\_compliance](http://www.dell.com/regulatory_compliance).

### Postup

1. Umístěte desku tlačítka napájení na sestavu opěrky rukou a klávesnice a zarovnejte otvor pro šrouby na desce tlačítka napájení s otvorem pro šrouby na sestavě opěrky rukou a klávesnice.
2. Namontujte šroub (M2x3), kterým je deska tlačítka napájení připevněna k sestavě opěrky rukou a klávesnice.
3. Přilepte lepicí pásku, která upevňuje desku tlačítka napájení k sestavě opěrky rukou a klávesnice.
4. Zasuňte kabel tlačítka napájení do základní desky a připevněte ho pomocí západky.

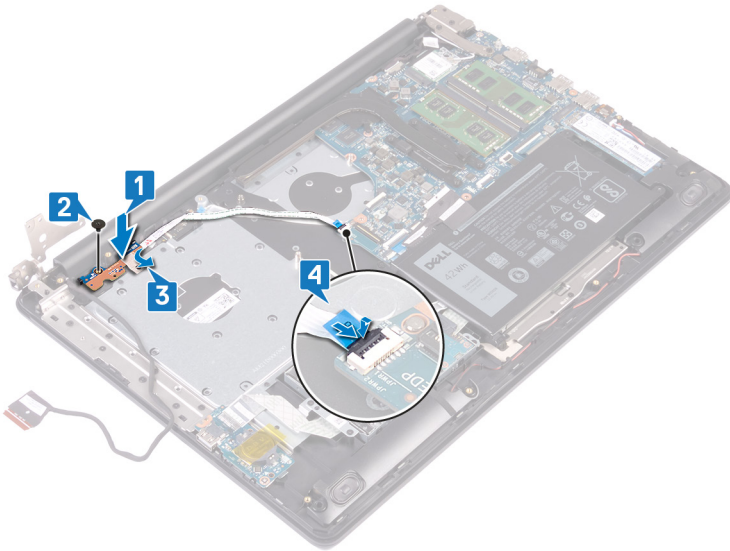

5. Zavřete levý závěs.
6. Zašroubujte dva šrouby (M2,5x5), které upevňují levý závěs k sestavě opěrky rukou a klávesnice.

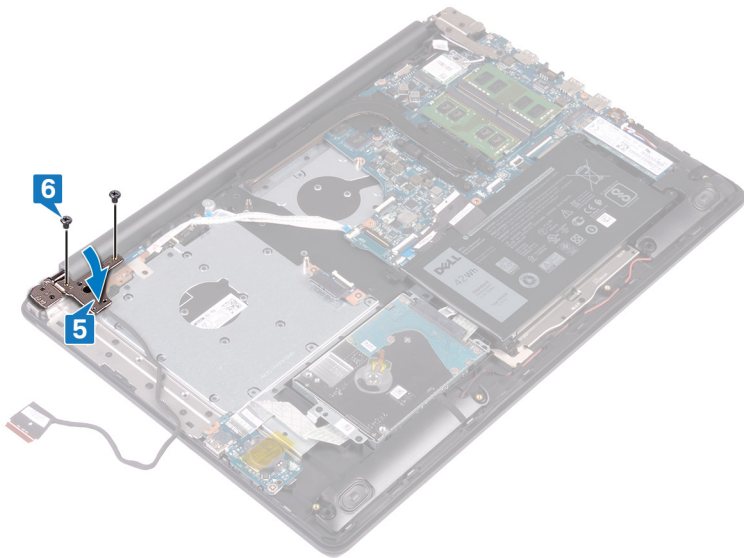

## Následné kroky

1. Nasad'te **spodní kryt**.
2. Namontujte **optickou jednotku**.

## Demontáž základní desky

- POZNÁMKA:** Před manipulací s vnitřními částmi počítače si přečtěte bezpečnostní informace dodané s počítačem a postupujte podle kroků popsaných v části [Před manipulací uvnitř počítače](#). Po dokončení práce uvnitř počítače postupujte podle pokynů v části [Po manipulaci uvnitř počítače](#). Další informace o vzorových postupech v oblasti bezpečnosti naleznete na domovské stránce Regulatory Compliance (Soulad s předpisy) na adrese [www.dell.com/regulatory\\_compliance](http://www.dell.com/regulatory_compliance).
- POZNÁMKA:** Servisní označení počítače je uloženo na základní desce. Po výměně základní desky je třeba v nastavení systému BIOS zadat výrobní číslo.
- POZNÁMKA:** Výměnou základní desky dojde k odstranění všech změn, které jste v systému BIOS pomocí programu pro jeho nastavení provedli. Po výměně základní desky musíte příslušné změny provést znovu.
- POZNÁMKA:** Před odpojením kabelů od systémové desky si zapamatujte jejich umístění, abyste je po výměně systémové desky zapojili správně.

### Přípravné kroky

1. Vyjměte [optickou jednotku](#).
2. Sejměte [spodní kryt](#).
3. Vyjměte [baterii](#).
4. Vyjměte [paměťové moduly](#).
5. Demontujte [bezdrátovou kartu](#).
6. Vyjměte [disk SSD](#).
7. Vyjměte [chladič](#).

## Montáž základní desky

- POZNÁMKA:** Před manipulací s vnitřními částmi počítače si přečtěte bezpečnostní informace dodané s počítačem a postupujte podle kroků popsaných v části [Před manipulací uvnitř počítače](#). Po dokončení práce uvnitř počítače postupujte podle pokynů v části [Po manipulaci uvnitř počítače](#). Další informace o vzorových postupech v oblasti bezpečnosti naleznete na domovské stránce Regulatory Compliance (Soulad s předpisy) na adrese [www.dell.com/regulatory\\_compliance](http://www.dell.com/regulatory_compliance).
- POZNÁMKA:** Servisní označení počítače je uloženo na základní desce. Po výměně základní desky je třeba v nastavení systému BIOS zadat výrobní číslo.
- POZNÁMKA:** Výměnou základní desky dojde k odstranění všech změn, které jste v systému BIOS pomocí programu pro jeho nastavení provedli. Po výměně základní desky musíte příslušné změny provést znovu.

### Postup

1. Otvor pro šroub na základní desce zarovnejte s otvorem pro šroub na sestavě opěrky pro dlaň a klávesnice.
2. Zашroubujte šroub (M2x4), který připevňuje základní desku k sestavě opěrky pro dlaň a klávesnice.

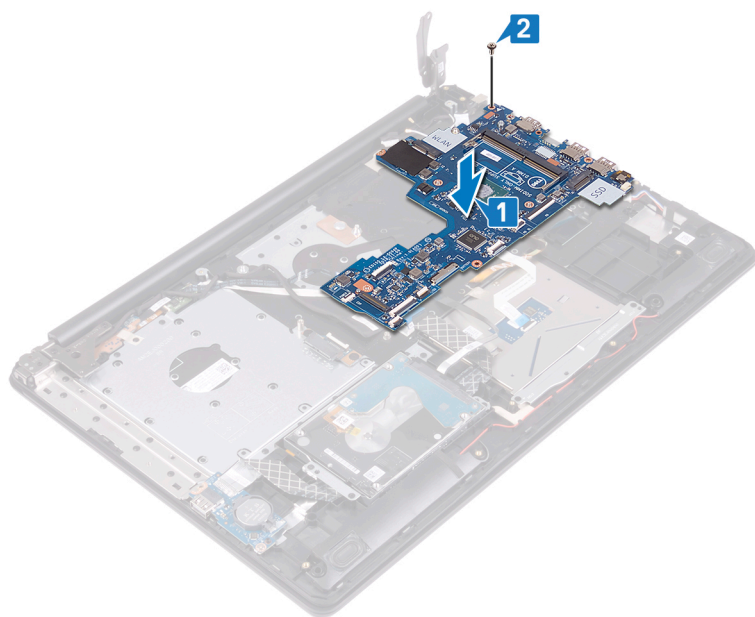

3. Zasuňte kabel desky vypínače konektoru na základní desce a zavřete západku.
4. Zasuňte kabel displeje do konektoru na základní desce a zajistěte západku.
5. Připojte kabel portu napájecího adaptéru a kabel reproduktoru k základní desce.
6. Zasuňte kabel čtečky otisků prstů do konektoru na základní desce a zajistěte západku.
7. Zasuňte kabel desky I/O do konektoru na základní desce a zajistěte západku.
8. Zasuňte kabel pevného disku do konektoru na základní desce a zajistěte západku.
9. Zasuňte kabel dotykové podložky do konektoru na základní desce a zajistěte západku.
10. Zasuňte kabel podsvícení klávesnice do konektoru na základní desce a zajistěte západku.
11. Zasuňte kabel klávesnice do konektoru na základní desce a zajistěte západku.
12. Připojte kabel reproduktoru k základní desce.
13. Připojte kabel portu adaptéru napájení k základní desce.

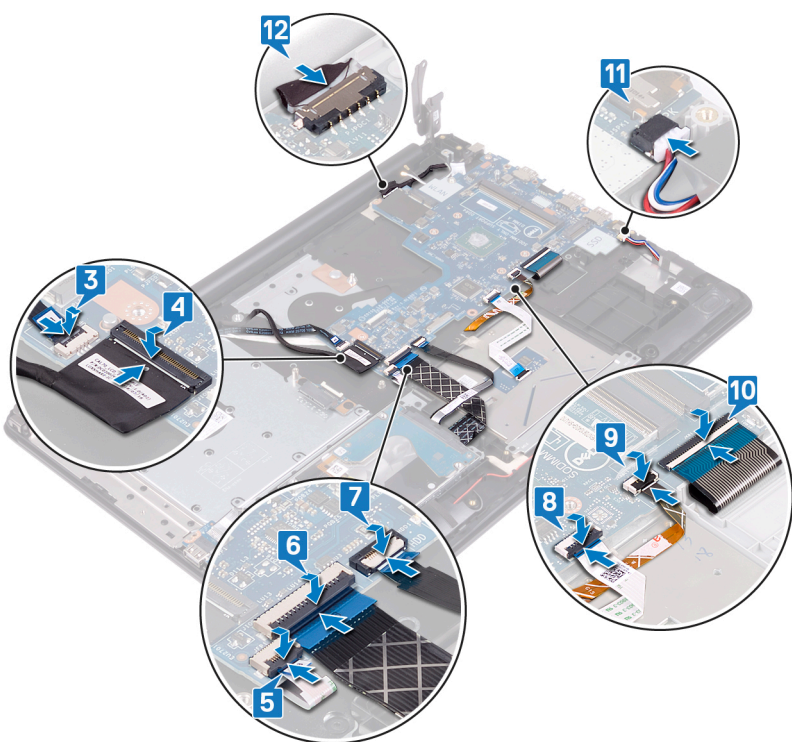

14. Zavřete pravý pant.
15. Zašroubujte tři šrouby (M2,5x5) připevňující pravý pant k základní desce.
16. Zasuňte kabel desky konektoru optické jednotky do konektoru na základní desce a zavřete západku.
17. Zasuňte kabel desky konektoru optické jednotky do konektoru na desce konektoru optické jednotky a zavřete západku.

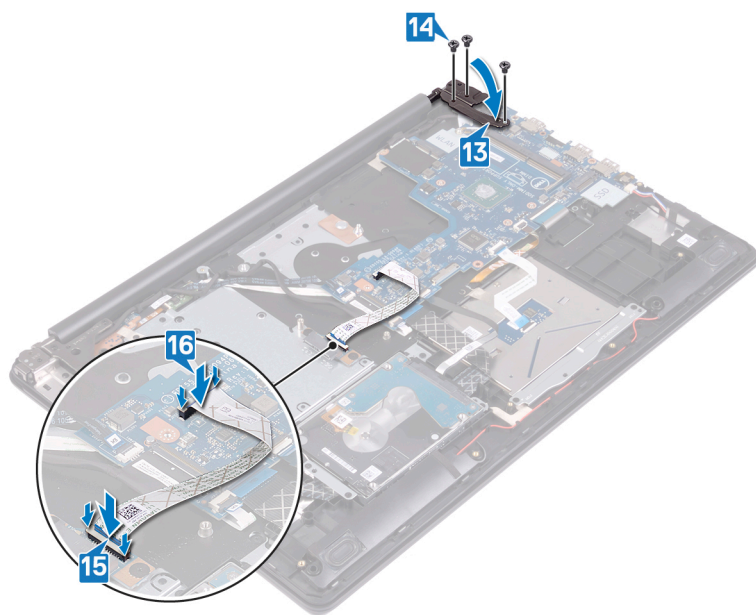

## Následné kroky

1. Namontujte [chladič](#).
2. Provedte instalaci disku [SSD](#).
3. Namontujte [bezdrátovou kartu](#).
4. Provedte instalaci [paměťových modulů](#).

5. Vložte [baterii](#).
6. Nasaďte [spodní kryt](#).
7. Namontujte [optickou jednotku](#).

## Zadání servisního označení do programu pro nastavení systému BIOS

1. Zapněte nebo restartujte počítač.
2. Když se zobrazí logo Dell, stisknutím klávesy F2 přejdete do programu pro nastavení systému BIOS.
3. Přejděte na **hlavní kartu** a do pole **Service Tag Input (Zadání servisního označení)** zadejte servisní označení.

 **POZNÁMKA:** Výrobní číslo je alfanumerický identifikátor, který najdete na zadní straně počítače.

# Demontáž vypínače se čtečkou otisků prstů

**POZNÁMKA:** Před manipulací s vnitřními částmi počítače si přečtěte bezpečnostní informace dodané s počítačem a postupujte podle kroků popsaných v části [Před manipulací uvnitř počítače](#). Po dokončení práce uvnitř počítače postupujte podle pokynů v části [Po manipulaci uvnitř počítače](#). Další informace o vzorových postupech v oblasti bezpečnosti naleznete na domovské stránce Regulatory Compliance (Soulad s předpisy) na adrese [www.dell.com/regulatory\\_compliance](http://www.dell.com/regulatory_compliance).

**POZNÁMKA:** Platí pouze pro počítače dodávané se čtečkou otisků prstů.

## Přípravné kroky

1. Vyjměte [optickou jednotku](#).
2. Sejměte [spodní kryt](#).
3. Vyjměte [baterii](#).
4. Vyjměte [disk SSD](#).
5. Vyjměte [chladič](#).
6. Demontujte [bezdrátovou kartu](#).
7. Demontujte [desku tlačítka napájení](#).
8. Demontujte [základní desku](#).

## Postup

1. Sloupněte kabel čtečky otisků prstů ze sestavy opěrky rukou a klávesnice.
2. Vyšroubujte šroub (M2x2), kterým je vypínač se čtečkou otisků prstů připevněn k sestavě opěrky rukou a klávesnice.
3. Pomocí plastové jehly uvolněte desku vypínače se čtečkou otisků prstů ze sestavy opěrky rukou a klávesnice.
4. Zvedněte vypínač se čtečkou otisků prstů spolu s příslušným kabelem ze sestavy opěrky rukou a klávesnice.

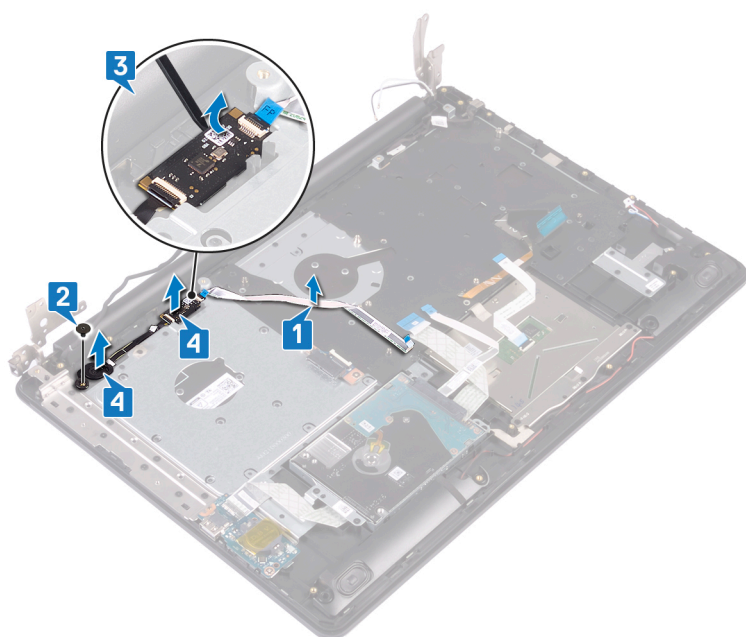

## Montáž vypínače se čtečkou otisků prstů

**POZNÁMKA:** Před manipulací s vnitřními částmi počítače si přečtěte bezpečnostní informace dodané s počítačem a postupujte podle kroků popsaných v části [Před manipulací uvnitř počítače](#). Po dokončení práce uvnitř počítače postupujte podle pokynů v části [Po manipulaci uvnitř počítače](#). Další informace o vzorových postupech v oblasti bezpečnosti naleznete na domovské stránce Regulatory Compliance (Soulad s předpisy) na adrese [www.dell.com/regulatory\\_compliance](http://www.dell.com/regulatory_compliance).

**POZNÁMKA:** Platí pouze pro počítače dodávané se čtečkou otisků prstů.

### Postup

1. Pomocí zarovnávacích výčnělků zarovnejte a umístěte vypínač se čtečkou otisků prstů na sestavu opěrky rukou a klávesnice.
2. Zašroubujte šroub (M2x2), kterým je vypínač se čtečkou otisků prstů připevněn k sestavě opěrky rukou a klávesnice.
3. Přilepte kabel čtečky otisků prstů k sestavě opěrky rukou a klávesnice.

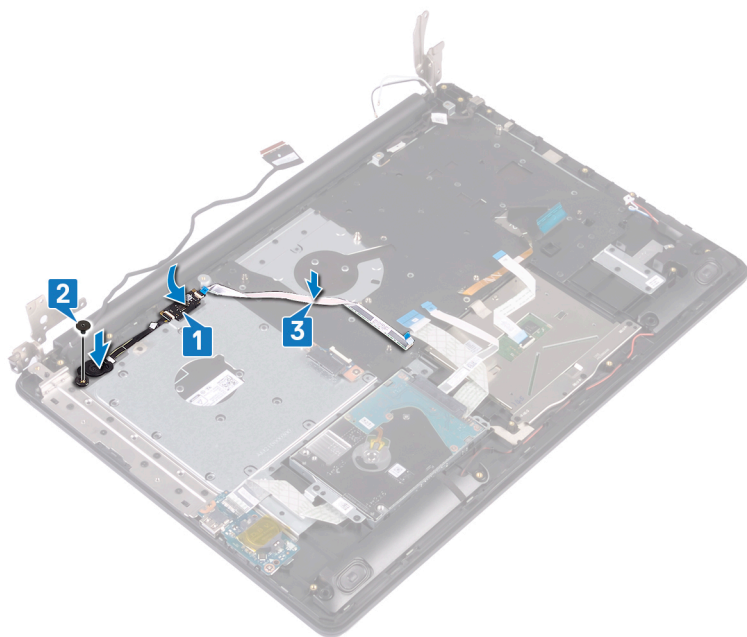

### Následné kroky

1. Vložte [základní desku](#).
2. Proved'te instalaci [desky tlačítka napájení](#).
3. Namontujte [bezdrátovou kartu](#).
4. Namontujte [chladič](#).
5. Proved'te instalaci disku [SSD](#).
6. Vložte [baterii](#).
7. Nasad'te [spodní kryt](#).
8. Namontujte [optickou jednotku](#).

# Demontáž sestavy opěrky rukou a klávesnice

**POZNÁMKA:** Před manipulací s vnitřními částmi počítače si přečtěte bezpečnostní informace dodané s počítačem a postupujte podle kroků popsaných v části [Před manipulací uvnitř počítače](#). Po dokončení práce uvnitř počítače postupujte podle pokynů v části [Po manipulaci uvnitř počítače](#). Další informace o vzorových postupech v oblasti bezpečnosti naleznete na domovské stránce Regulatory Compliance (Soulad s předpisy) na adrese [www.dell.com/regulatory\\_compliance](http://www.dell.com/regulatory_compliance).

## Přípravné kroky

1. Vyjměte [optickou jednotku](#).
2. Sejměte [spodní kryt](#).
3. Vyjměte [baterii](#).
4. Demontujte [desku konektoru optické jednotky](#).
5. Vyjměte [disk SSD](#).
6. Demontujte [bezdrátovou kartu](#).
7. Vyjměte [reproduktory](#).
8. Vyjměte [pevný disk](#).
9. Demontujte [dotykovou podložku](#).
10. Demontujte [port napájecího adaptéru](#).
11. Demontujte [sestavu displeje](#).
12. Demontujte [desku I/O](#).
13. Demontujte [desku tlačítka napájení](#).
14. Demontujte [základní desku](#).
15. Demontujte [vypínač se čtečkou otisků prstů](#) (volitelný).

## Postup

Po provedení výše uvedených kroků vám zbývá pouze sestava opěrky rukou a klávesnice.



# Instalace sestavy opěrky rukou a klávesnice

**POZNÁMKA:** Před manipulací s vnitřními částmi počítače si přečtěte bezpečnostní informace dodané s počítačem a postupujte podle kroků popsaných v části [Před manipulací uvnitř počítače](#). Po dokončení práce uvnitř počítače postupujte podle pokynů v části [Po manipulaci uvnitř počítače](#). Další informace o vzorových postupech v oblasti bezpečnosti naleznete na domovské stránce Regulatory Compliance (Soulad s předpisy) na adrese [www.dell.com/regulatory\\_compliance](http://www.dell.com/regulatory_compliance).

## Postup



Položte sestavu opěrky rukou a klávesnice na rovný povrch.

## Následné kroky

1. Vložte [tlačítko napájení se čtečkou otisků prstů](#) (volitelné).
2. Vložte [základní desku](#).
3. Proveďte instalaci [desky tlačítka napájení](#).
4. Namontujte [desku I/O](#).
5. Nasad'te [sestavu displeje](#) zpět.
6. Nainstalujte [port napájecího adaptéru](#).
7. Namontujte [dotykovou podložku](#).
8. Namontujte [pevný disk](#).
9. Namontujte [reproduktory](#).
10. Namontujte [bezdrátovou kartu](#).
11. Proveďte instalaci [disku SSD](#).
12. Nainstalujte [desku konektoru optické jednotky](#).
13. Vložte [baterii](#).
14. Nasad'te [spodní kryt](#).
15. Namontujte [optickou jednotku](#).

## Demontáž čelního krytu displeje

**POZNÁMKA:** Před manipulací s vnitřními částmi počítače si přečtěte bezpečnostní informace dodané s počítačem a postupujte podle kroků popsaných v části [Před manipulací uvnitř počítače](#). Po dokončení práce uvnitř počítače postupujte podle pokynů v části [Po manipulaci uvnitř počítače](#). Další informace o vzorových postupech v oblasti bezpečnosti naleznete na domovské stránce Regulatory Compliance (Soulad s předpisy) na adrese [www.dell.com/regulatory\\_compliance](http://www.dell.com/regulatory_compliance).

### Přípravné kroky

1. Vyjměte [optickou jednotku](#).
2. Sejměte [spodní kryt](#).
3. Demontujte [bezdrátovou kartu](#).
4. Demontujte [sestavu displeje](#).

### Postup

1. Pomocí plastové jehly opatrně vypačte kryt displeje z levého horního vnějšího rohu zadního krytu displeje a sestavy antény.
2. Vyjměte čelní kryt displeje ze zadního krytu displeje a sestavy antény.

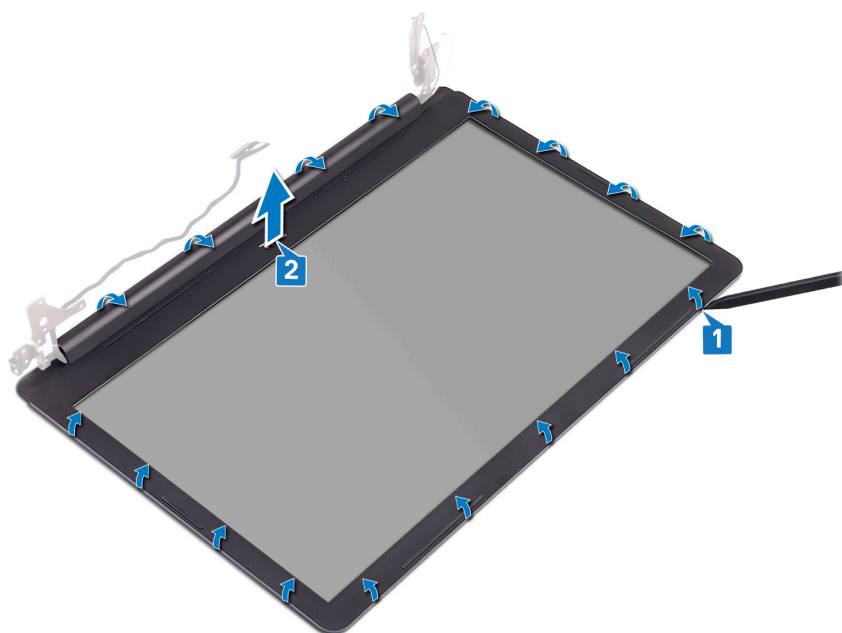

## Montáž rámečku displeje

**POZNÁMKA:** Před manipulací s vnitřními částmi počítače si přečtěte bezpečnostní informace dodané s počítačem a postupujte podle kroků popsaných v části [Před manipulací uvnitř počítače](#). Po dokončení práce uvnitř počítače postupujte podle pokynů v části [Po manipulaci uvnitř počítače](#). Další informace o vzorových postupech v oblasti bezpečnosti naleznete na domovské stránce Regulatory Compliance (Soulad s předpisy) na adrese [www.dell.com/regulatory\\_compliance](http://www.dell.com/regulatory_compliance).

### Postup

Zarovnejte čelní kryt displeje se zadním krytem displeje a sestavou antény a opatrně jej zaklapněte na místo.

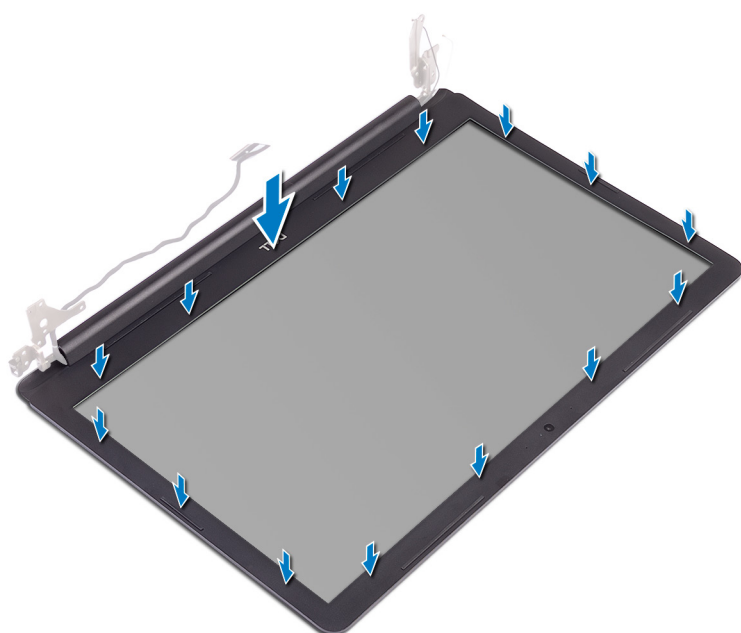

### Následné kroky

1. Nasad'te [sestavu displeje](#) zpět.
2. Namontujte [bezdrátovou kartu](#).
3. Nasad'te [spodní kryt](#).
4. Vložte [optickou jednotku](#).

## Demontáž kamery

**POZNÁMKA:** Před manipulací s vnitřními částmi počítače si přečtěte bezpečnostní informace dodané s počítačem a postupujte podle kroků popsaných v části [Před manipulací uvnitř počítače](#). Po dokončení práce uvnitř počítače postupujte podle pokynů v části [Po manipulaci uvnitř počítače](#). Další informace o vzorových postupech v oblasti bezpečnosti naleznete na domovské stránce Regulatory Compliance (Soulad s předpisy) na adrese [www.dell.com/regulatory\\_compliance](http://www.dell.com/regulatory_compliance).

### Přípravné kroky

1. Vyjměte [optickou jednotku](#).
2. Sejměte [spodní kryt](#).
3. Demontujte [bezdrátovou kartu](#).
4. Demontujte [sestavu displeje](#).
5. Demontujte [čelní kryt displeje \(bezel\)](#).

### Postup

1. Pomocí plastové jehly jemně vyrýpněte kameru ze zadního krytu displeje a sestavy antény.
2. Odpojte kabel kamery od modulu kamery.
3. Zvedněte modul kamery ze zadního krytu displeje a sestavy antény.

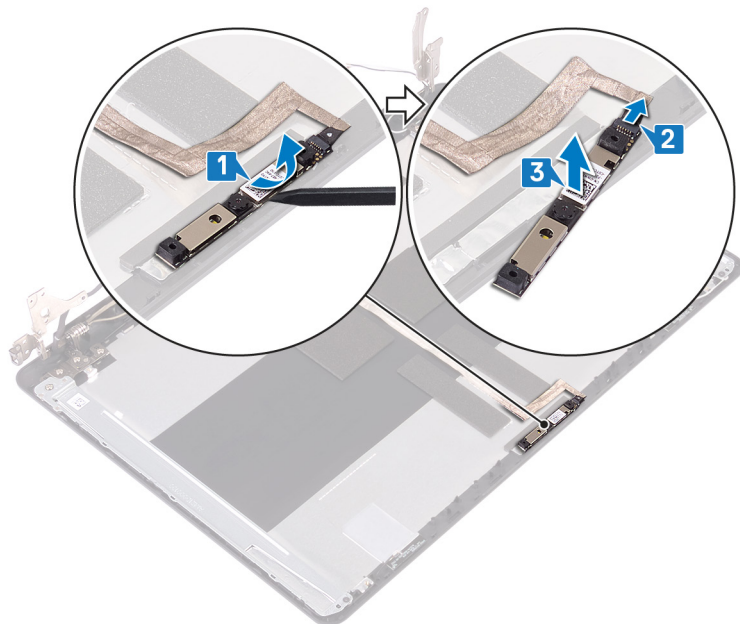

## Instalace kamery

**POZNÁMKA:** Před manipulací s vnitřními částmi počítače si přečtěte bezpečnostní informace dodané s počítačem a postupujte podle kroků popsaných v části [Před manipulací uvnitř počítače](#). Po dokončení práce uvnitř počítače postupujte podle pokynů v části [Po manipulaci uvnitř počítače](#). Další informace o vzorových postupech v oblasti bezpečnosti naleznete na domovské stránce Regulatory Compliance (Soulad s předpisy) na adrese [www.dell.com/regulatory\\_compliance](http://www.dell.com/regulatory_compliance).

### Postup

1. Připojte kabel k modulu kamery.
2. Pomocí zarovnávacího kolíku připevněte modul kamery na zadní kryt displeje a sestavu antény.

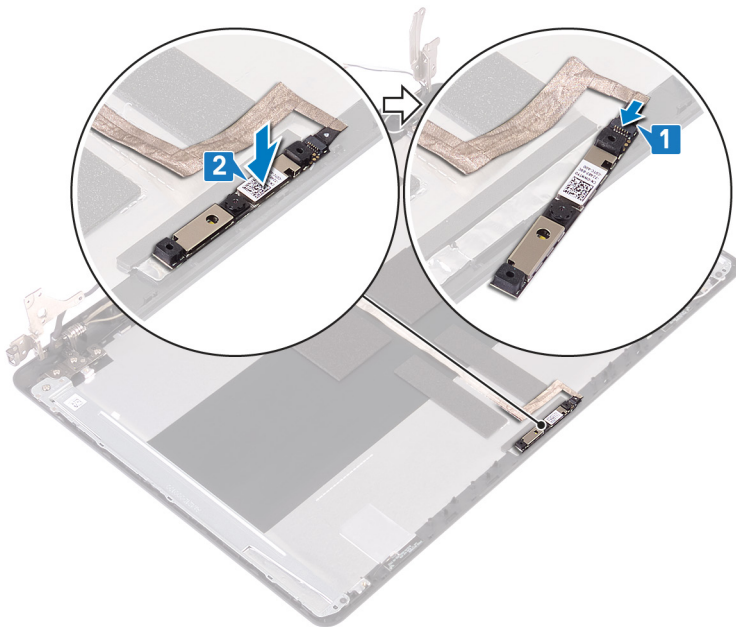

### Následné kroky

1. Nasad'te čelní kryt (bezel) displeje.
2. Nasad'te sestavu displeje zpět.
3. Namontujte bezdrátovou kartu.
4. Nasad'te spodní kryt.
5. Vložte optickou jednotku.

## Demontáž panelu displeje

**POZNÁMKA:** Před manipulací s vnitřními částmi počítače si přečtěte bezpečnostní informace dodané s počítačem a postupujte podle kroků popsaných v části [Před manipulací uvnitř počítače](#). Po dokončení práce uvnitř počítače postupujte podle pokynů v části [Po manipulaci uvnitř počítače](#). Další informace o vzorových postupech v oblasti bezpečnosti naleznete na domovské stránce Regulatory Compliance (Soulad s předpisy) na adrese [www.dell.com/regulatory\\_compliance](http://www.dell.com/regulatory_compliance).

### Přípravné kroky

1. Vyjměte [optickou jednotku](#) (volitelné).
2. Sejměte [spodní kryt](#).
3. Demontujte [bezdrátovou kartu](#).
4. Demontujte [sestavu displeje](#).
5. Demontujte [čelní kryt displeje \(bezel\)](#).

### Postup

1. Vyšroubujte čtyři šrouby (M2x2), kterými je panel displeje připevněn k zadnímu krytu a sestavě antény.
2. Zvedněte panel displeje a otočte ho.

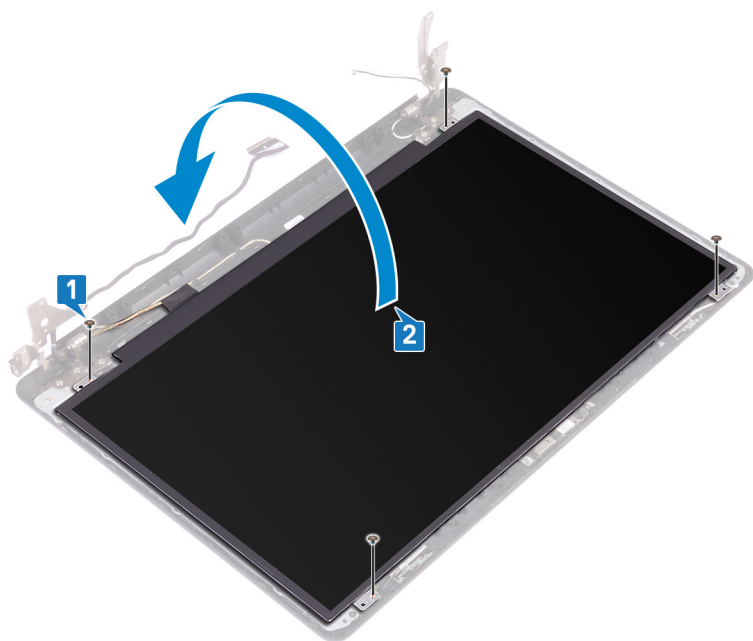

3. Odlepte pásku, která připevňuje kabel displeje k zadní straně panelu displeje.
4. Zvedněte západku konektoru a odpojte kabel displeje od konektoru na panelu displeje.
5. Zvedněte panel displeje ze zadního krytu displeje a sestavy antény.

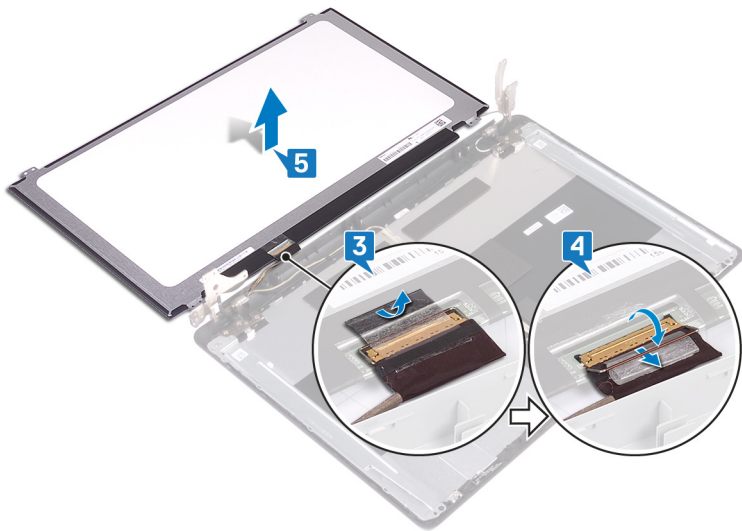

## Montáž panelu displeje

**POZNÁMKA:** Před manipulací s vnitřními částmi počítače si přečtěte bezpečnostní informace dodané s počítačem a postupujte podle kroků popsaných v části [Před manipulací uvnitř počítače](#). Po dokončení práce uvnitř počítače postupujte podle pokynů v části [Po manipulaci uvnitř počítače](#). Další informace o vzorových postupech v oblasti bezpečnosti naleznete na domovské stránce Regulatory Compliance (Soulad s předpisy) na adrese [www.dell.com/regulatory\\_compliance](http://www.dell.com/regulatory_compliance).

### Postup

1. Položte panel displeje na rovný a čistý povrch.
2. Připojte kabel displeje ke konektoru na zadní straně panelu displeje a upevněte kabel pomocí západky.
3. Přilepte pásku, která připevňuje kabel displeje k zadní straně panelu displeje.

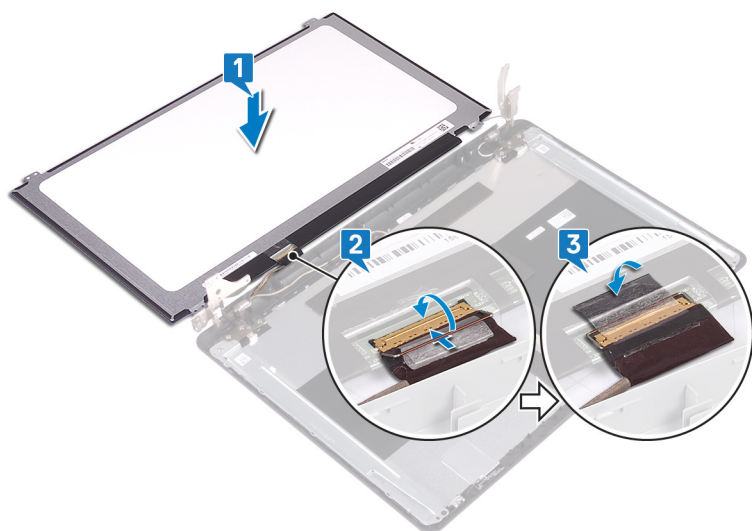

4. Položte panel displeje na zadní kryt displeje a sestavu antény.
5. Zarovnejte otvory pro šrouby na panelu displeje s otvory pro šrouby v zadním krytu displeje a sestavě antény.
6. Zašroubujte šrouby, kterými je připevněn panel displeje k zadnímu krytu displeje a sestavě antény.

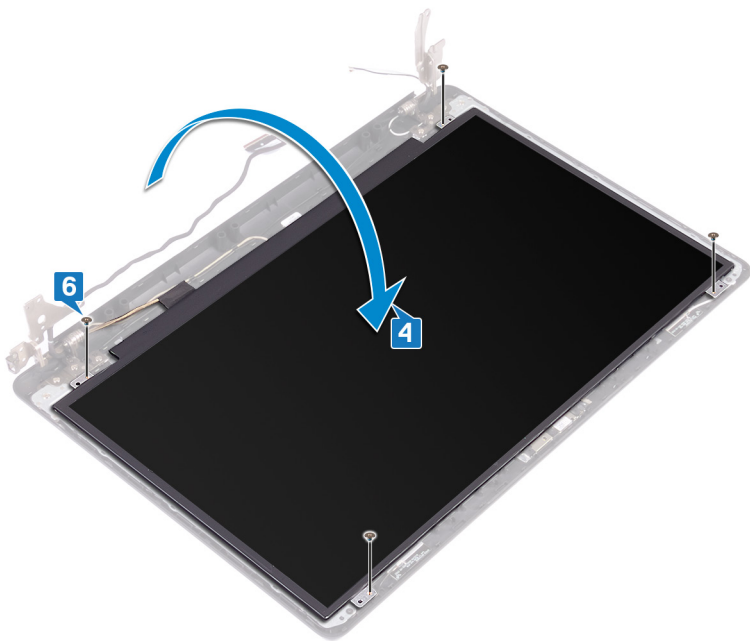

## Následné kroky

1. Nasad'te **čelní kryt (bezel)** displeje.
2. Nasad'te **sestavu displeje** zpět.
3. Namontujte **bezdrátovou kartu**.
4. Nasad'te **spodní kryt**.
5. Vložte **optickou jednotku** (volitelné).

## Demontáž závěsů displeje

**POZNÁMKA:** Před manipulací s vnitřními částmi počítače si přečtěte bezpečnostní informace dodané s počítačem a postupujte podle kroků popsaných v části [Před manipulací uvnitř počítače](#). Po dokončení práce uvnitř počítače postupujte podle pokynů v části [Po manipulaci uvnitř počítače](#). Další informace o vzorových postupech v oblasti bezpečnosti naleznete na domovské stránce Regulatory Compliance (Soulad s předpisy) na adrese [www.dell.com/regulatory\\_compliance](http://www.dell.com/regulatory_compliance).

### Přípravné kroky

1. Vyjměte [optickou jednotku](#).
2. Sejměte [spodní kryt](#).
3. Demontujte [bezdrátovou kartu](#).
4. Demontujte [sestavu displeje](#).
5. Demontujte [čelní kryt displeje \(bezel\)](#).
6. Vyjměte [panel displeje](#).

### Postup

1. Vyšroubujte osm šroubů (M2,5x4), které připevňují závěsy displeje k zadnímu krytu displeje a sestavě antény.
2. Vyšroubujte dva šrouby (M2x2), které připevňují držáky závěsu displeje k zadnímu krytu displeje a sestavě antény.
3. Zvedněte závěsy a držáky displeje ze zadního krytu displeje a sestavy antény.

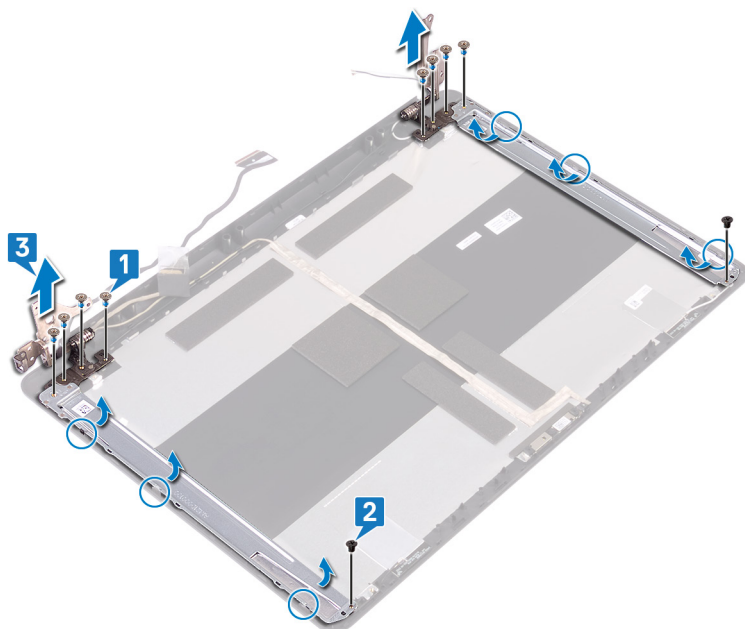

## Montáž závěsů displeje

**POZNÁMKA:** Před manipulací s vnitřními částmi počítače si přečtěte bezpečnostní informace dodané s počítačem a postupujte podle kroků popsaných v části [Před manipulací uvnitř počítače](#). Po dokončení práce uvnitř počítače postupujte podle pokynů v části [Po manipulaci uvnitř počítače](#). Další informace o vzorových postupech v oblasti bezpečnosti naleznete na domovské stránce Regulatory Compliance (Soulad s předpisy) na adrese [www.dell.com/regulatory\\_compliance](http://www.dell.com/regulatory_compliance).

### Postup

1. Zarovnejte otvory pro šrouby na závěsech displeje a držácích s otvory pro šrouby v sestavě zadního krytu displeje a antény.
2. Zašroubujte dva šrouby (M2x2), které připevňují držáky závěsu displeje k zadnímu krytu displeje a sestavě antény.
3. Zašroubujte osm šroubů (M2,5x4), které připevňují závěsy displeje k zadnímu krytu displeje a sestavě antény.

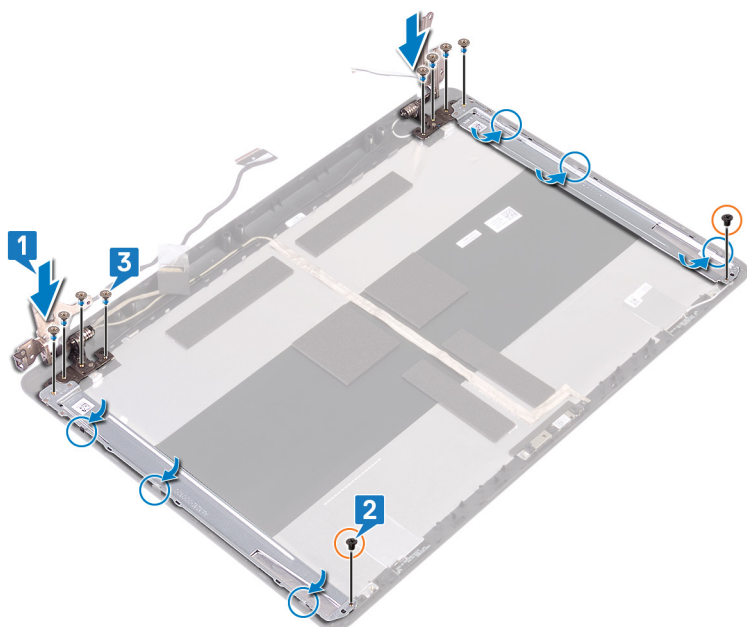

### Následné kroky

1. Nasad'te [panel displeje](#) zpět.
2. Nasad'te [čelní kryt \(bezel\) displeje](#).
3. Nasad'te [sestavu displeje](#) zpět.
4. Namontujte [bezdrátovou kartu](#).
5. Nasad'te [spodní kryt](#).
6. Vložte [optickou jednotku](#).

## Vyjmutí kabelu displeje

**POZNÁMKA:** Před manipulací s vnitřními částmi počítače si přečtěte bezpečnostní informace dodané s počítačem a postupujte podle kroků popsaných v části [Před manipulací uvnitř počítače](#). Po dokončení práce uvnitř počítače postupujte podle pokynů v části [Po manipulaci uvnitř počítače](#). Další informace o vzorových postupech v oblasti bezpečnosti naleznete na domovské stránce Regulatory Compliance (Soulad s předpisy) na adrese [www.dell.com/regulatory\\_compliance](http://www.dell.com/regulatory_compliance).

### Přípravné kroky

1. Vyjměte [optickou jednotku](#).
2. Sejměte [spodní kryt](#).
3. Demontujte [bezdrátovou kartu](#).
4. Demontujte [sestavu displeje](#).
5. Demontujte [čelní kryt displeje \(bezel\)](#).
6. Vyjměte [panel displeje](#).
7. Demontujte [závěsy displeje](#).

### Postup

1. Odpojte kabel kamery od modulu kamery.
2. Poznačte si vedení kabelu displeje a vyjměte kabel z vodiček na sestavě zadního krytu displeje a antény.
3. Vyjměte kabel displeje ze zadního krytu displeje a sestavy antény.

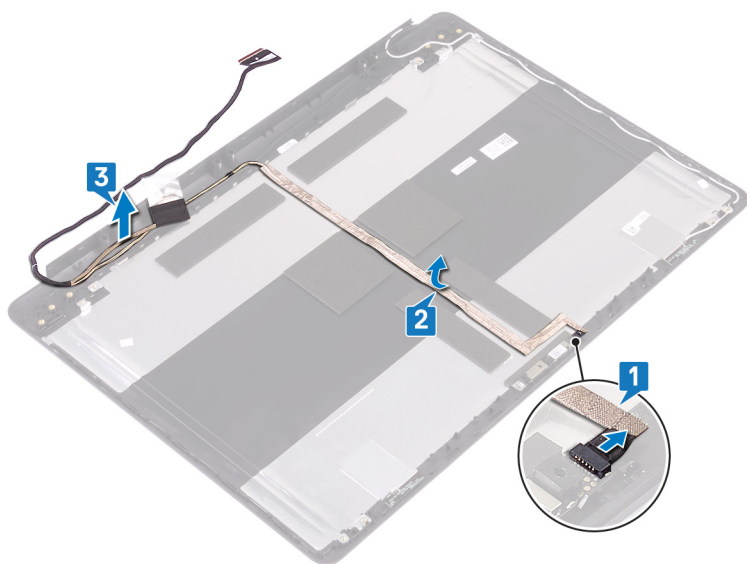

## Výměna kabelu displeje

**POZNÁMKA:** Před manipulací s vnitřními částmi počítače si přečtěte bezpečnostní informace dodané s počítačem a postupujte podle kroků popsaných v části [Před manipulací uvnitř počítače](#). Po dokončení práce uvnitř počítače postupujte podle pokynů v části [Po manipulaci uvnitř počítače](#). Další informace o vzorových postupech v oblasti bezpečnosti naleznete na domovské stránce Regulatory Compliance (Soulad s předpisy) na adrese [www.dell.com/regulatory\\_compliance](http://www.dell.com/regulatory_compliance).

### Postup

1. Zaveďte kabel displeje do vodiček na zadním krytu displeje a sestavě antény.
2. Zasuňte kabel kamery do konektoru na modulu kamery a zajistěte jej.

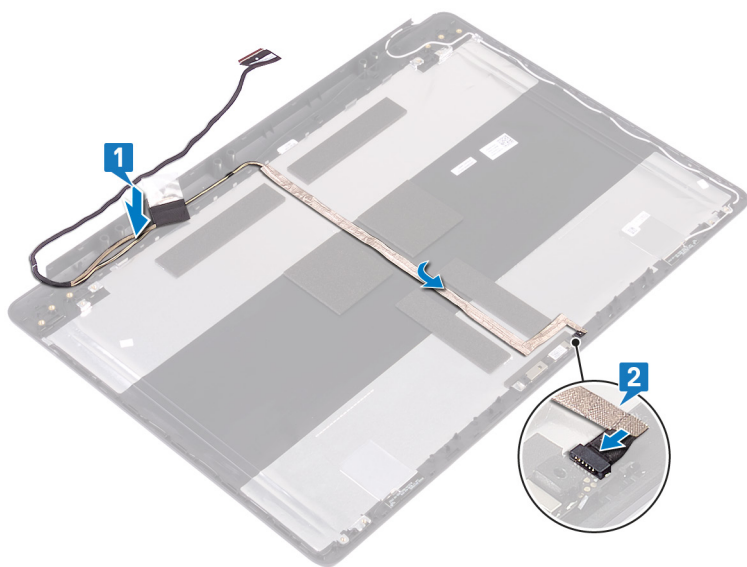

### Následné kroky

1. Namontujte [závěsy displeje](#).
2. Nasad'te [panel displeje](#) zpět.
3. Nasad'te [čelní kryt \(bezel\) displeje](#).
4. Nasad'te [sestavu displeje](#) zpět.
5. Namontujte [bezdrátovou kartu](#).
6. Nasad'te [spodní kryt](#).
7. Vložte [optickou jednotku](#).

# Vyjmutí zadního krytu displeje a sestavy antény

**POZNÁMKA:** Před manipulací s vnitřními částmi počítače si přečtěte bezpečnostní informace dodané s počítačem a postupujte podle kroků popsaných v části [Před manipulací uvnitř počítače](#). Po dokončení práce uvnitř počítače postupujte podle pokynů v části [Po manipulaci uvnitř počítače](#). Další informace o vzorových postupech v oblasti bezpečnosti naleznete na domovské stránce Regulatory Compliance (Soulad s předpisy) na adrese [www.dell.com/regulatory\\_compliance](http://www.dell.com/regulatory_compliance).

## Přípravné kroky

1. Vyjměte [optickou jednotku](#).
2. Sejměte [spodní kryt](#).
3. Demontujte [bezdrátovou kartu](#).
4. Demontujte [sestavu displeje](#).
5. Demontujte [čelní kryt displeje \(bezel\)](#).
6. Demontujte [kameru](#).
7. Vyjměte [panel displeje](#).
8. Demontujte [závěsy displeje](#).
9. Odpojte [kabel displeje](#).

## Postup

Po provedení všech výše uvedených kroků zbývá pouze zadní kryt displeje a sestava antény.

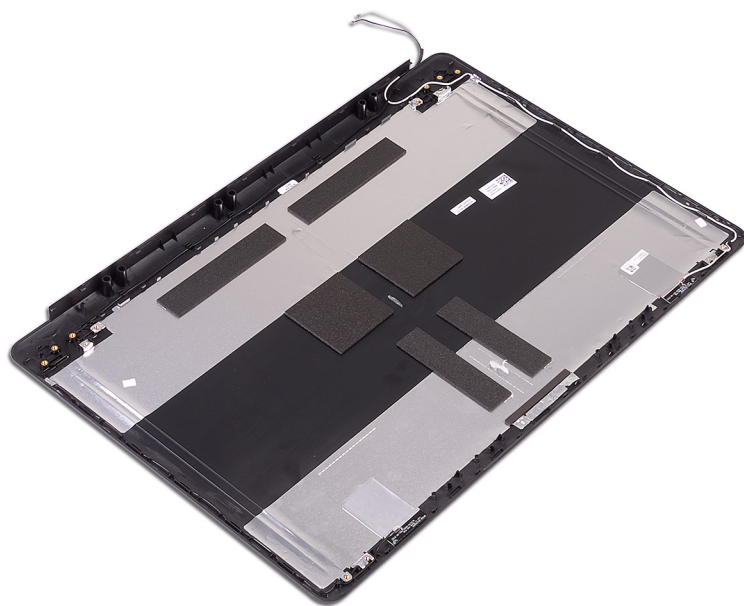

# Montáž zadního krytu displeje a sestavy antény

**POZNÁMKA:** Před manipulací s vnitřními částmi počítače si přečtěte bezpečnostní informace dodané s počítačem a postupujte podle kroků popsaných v části [Před manipulací uvnitř počítače](#). Po dokončení práce uvnitř počítače postupujte podle pokynů v části [Po manipulaci uvnitř počítače](#). Další informace o vzorových postupech v oblasti bezpečnosti naleznete na domovské stránce Regulatory Compliance (Soulad s předpisy) na adrese [www.dell.com/regulatory\\_compliance](http://www.dell.com/regulatory_compliance).

## Postup

Položte zadní kryt displeje a sestavu antény na čistý a rovný povrch.

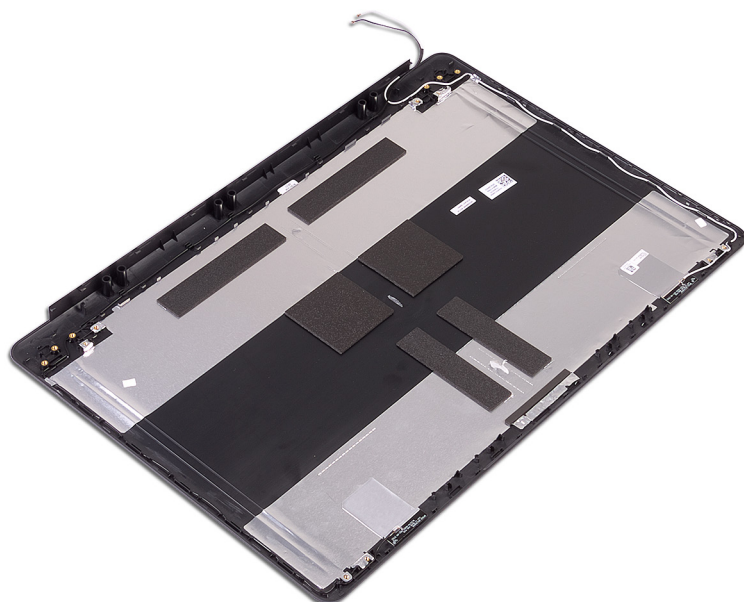

## Následné kroky

1. Připojte [kabel displeje](#).
2. Namontujte [závěsy displeje](#).
3. Nasad'te [panel displeje](#) zpět.
4. Namontujte [kameru](#).
5. Nasad'te [čelní kryt \(bezel\) displeje](#).
6. Nasad'te [sestavu displeje](#) zpět.
7. Namontujte [bezdrátovou kartu](#).
8. Nasad'te [spodní kryt](#).
9. Namontujte [optickou jednotku](#).

## Ovladače zařízení

### Nástroj pro instalaci softwaru Intel Chipset

V okně Správce zařízení zkontrolujte, zda je nainstalovaný ovladač čipové sady.

Z webu [www.dell.com/support](http://www.dell.com/support) nainstalujte aktualizace čipové sady Intel.

### Ovladače videa

V okně Správce zařízení zkontrolujte, zda je nainstalovaný ovladač grafické karty.

Nainstalujte aktualizaci ovladače ze stránky [www.dell.com/support](http://www.dell.com/support).

### Ovladač Intel Serial IO

Ve Správci zařízení zkontrolujte, zda je nainstalován ovladač Intel Serial IO.

Z webu [www.dell.com/support](http://www.dell.com/support) nainstalujte aktualizace ovladačů.

### Ovladač Intel Trusted Execution Engine Interface

Ve Správci zařízení zkontrolujte, zda je nainstalován ovladač rozhraní modulu Intel Trusted Execution.

Z webu [www.dell.com/support](http://www.dell.com/support) nainstalujte aktualizaci ovladače.

### Ovladač Intel Virtual Button

Ve Správci zařízení zkontrolujte, zda je nainstalován ovladač Intel Virtual Button.

Z webu [www.dell.com/support](http://www.dell.com/support) nainstalujte aktualizace ovladačů.

### Ovladače bezdrátového připojení a Bluetooth

V okně Správce zařízení zkontrolujte, zda je nainstalovaný ovladač síťové karty.

Z webu [www.dell.com/support](http://www.dell.com/support) nainstalujte aktualizace ovladačů.

V okně Správce zařízení zkontrolujte, zda je nainstalovaný ovladač Bluetooth.

Z webu [www.dell.com/support](http://www.dell.com/support) nainstalujte aktualizace ovladačů.

# Nastavení systému

**POZNÁMKA:** V závislosti na počítači a nainstalovaných zařízeních se nemusí některé z uvedených položek zobrazovat.

## Konfigurace systému

**VÝSTRAHA:** Pokud nejste odborným uživatelem počítače, nastavení konfiguračního programu BIOS neměňte. Některé změny by mohly způsobit nesprávnou funkci počítače.

**POZNÁMKA:** Než začnete používat konfigurační program systému BIOS, doporučuje se zapsat si informace z obrazovek tohoto programu pro pozdější potřebu.

Konfigurační program BIOS použijte, když chcete:

- získat informace o hardwaru nainstalovaném v počítači, například o množství paměti RAM a velikosti pevného disku,
- změnit informace o konfiguraci systému,
- nastavit nebo změnit uživatelské možnosti, například heslo uživatele, typ nainstalovaného pevného disku a zapnutí nebo vypnutí základních zařízení.

## Přístup k programu nastavení systému BIOS

1. Zapněte (nebo restartujte) počítač.
2. Během testu POST, při zobrazení loga DELL vyčkejte na zobrazení výzvy ke stisknutí klávesy F2 a poté ihned stiskněte klávesu F2.

**POZNÁMKA:** Výzva F2 signalizuje, že probíhá inicializace klávesnice. Tato výzva se může zobrazit velmi rychle, je tedy nutné se na ni připravit a poté stisknout klávesu F2. Pokud klávesu F2 stisknete před zobrazením výzvy F2, nebude stisk zaregistrován. Pokud čekáte příliš dlouho a zobrazí se logo operačního systému, počkejte, dokud se nezobrazí plocha. Poté počítač vypněte a opakujte postup.

## Navigační klávesy

**POZNÁMKA:** V případě většiny možností nastavení systému se provedené změny zaznamenají, ale použijí se až po restartu počítače.

| Klávesy      | Navigace   |
|--------------|--|
| Šipka nahoru | Přechod na předchozí pole.   |
| Šipka dolů   | Přechod na další pole.   |
| Zadejte      | Výběr hodnoty ve vybraném poli (je-li to možné) nebo přechod na odkaz v poli.  |
| Mezerník     | Rozbalení a sbalení rozevírací nabídky (je-li to možné).   |
| Tab          | Přechod na další specifickou oblast.<br><b>POZNÁMKA:</b> Pouze u standardního grafického prohlížeče.   |
| Esc          | Přechod na předchozí stránku, dokud se nezobrazí hlavní obrazovka. Stisknutí klávesy Esc na hlavní obrazovce zobrazí zprávu s požadavkem o uložení veškerých neuložených změn a restartuje systém. |

## Spouštěcí Sekvence

Funkce Boot Sequence nabízí rychlý a pohodlný způsob, jak obejít pořadí spouštění definované v konfiguraci systému a spustit systém přímo z určitého zařízení (např. optická jednotka nebo pevný disk). Během testu POST (Power-on Self Test), jakmile se zobrazí logo Dell, můžete:

- Otevřete nabídku System Setup (Nastavení systému) stisknutím klávesy F2.
- Otevřete jednorázovou nabídku zavádění systému stisknutím klávesy F12.

Jednorázová nabídka zavádění systému obsahuje zařízení, ze kterých můžete spustit počítač, a možnost diagnostiky. Možnosti nabídky zavádění jsou následující:

- Removable Drive (Vyjímatelný disk) (je-li k dispozici)
- STXXXX Drive (Jednotka STXXXX)  
**i** **POZNÁMKA:** XXX představuje číslo jednotky SATA.
- Optical Drive (Optická jednotka) (je-li k dispozici)
- Pevný disk SATA (je-li k dispozici)
- Diagnostika  
**i** **POZNÁMKA:** Po výběru možnosti **Diagnostics (Diagnostika)** se zobrazí obrazovka **ePSA diagnostics (Diagnostika ePSA)**.

Na obrazovce s pořadím zavádění jsou k dispozici také možnosti přístupu na obrazovku nástroje Nastavení systému.

## Vymazání nastavení CMOS

**⚠ VÝSTRAHA:** Vymazáním nastavení CMOS resetujete nastavení systému BIOS v počítači.

1. Sejměte [spodní kryt](#).
2. Odpojte kabel baterie od základní desky.
3. Vyjměte [knoflíkovou baterii](#).
4. Počkejte jednu minutu.
5. Vložte [knoflíkovou baterii](#).
6. Připojte kabel baterie k základní desce.
7. Nasaďte [spodní kryt](#).

## Vymazání hesla k systému BIOS (nastavení systému) a systémových hesel

Potřebujete-li vymazat systémové heslo nebo heslo k systému BIOS, kontaktujte technickou podporu společnosti Dell dle popisu na webových stránkách [www.dell.com/contactdell](http://www.dell.com/contactdell).

**i** **POZNÁMKA:** Více informací o způsobu resetování hesel k systému Windows nebo k určité aplikaci naleznete v dokumentaci k systému Windows nebo k dané aplikaci.

## Řešení potíží

### Aktualizace systému BIOS

Aktualizaci systému BIOS je vhodné provést v případě, že je k dispozici jeho nová verze, nebo v případě výměny základní desky.

Postup aktualizace systému BIOS:

1. Zapněte počítač.
2. Přejděte na web [www.dell.com/support](http://www.dell.com/support).
3. Klikněte na možnost **Product Support (Podpora k produktu)**, zadejte výrobní číslo počítače a klikněte na možnost **Submit (Odeslat)**.

 **POZNÁMKA:** Pokud výrobní číslo nemáte k dispozici, použijte funkci automatického rozpoznání nebo ručně vyhledejte model počítače.

4. Klikněte na možnost **Drivers & Downloads (Ovladače a stahování) > Find it myself (Najdu to sám)**.
5. Vyberte operační systém nainstalovaný v počítači.
6. Přejděte na stránce dolů a rozbalte možnost **BIOS (Systém BIOS)**.
7. Klikněte na odkaz **Download (Stáhnout)** a stáhněte si nejnovější verzi systému BIOS pro váš počítač.
8. Po dokončení stahování přejděte do složky, kam jste soubor s aktualizací systému BIOS uložili.
9. Dvakrát klikněte na ikonu souboru s aktualizací systému BIOS a postupujte podle pokynů na obrazovce.

### Aktualizace systému BIOS (klíč USB)

1. Postupujte podle kroků 1 až 7 v části „Aktualizace systému BIOS“ a stáhněte si nejnovější aktualizací soubor pro systém BIOS.
2. Vytvořte spustitelnou jednotku USB. Další informace najdete v článku znalostní databáze [SLN143196](https://support.dell.com/knowledgebase/SLN143196) na adrese [www.dell.com/support](http://www.dell.com/support).
3. Zkopírujte aktualizací soubor systému BIOS na spustitelnou jednotku USB.
4. Připojte spustitelnou jednotku USB k počítači, který potřebuje aktualizaci systému BIOS.
5. Restartujte počítač a během zobrazení loga Dell na obrazovce stiskněte klávesu **F12**.
6. Spusťte počítač z jednotky USB z nabídky – **One Time Boot Menu (Jednorázová nabídka spuštění)**.
7. Zadejte název aktualizací souboru systému BIOS a stiskněte klávesu **Enter**.
8. Zobrazí se nástroj **BIOS Update Utility (Nástroj pro aktualizaci systému BIOS)**. Aktualizaci systému BIOS dokončete podle pokynů na obrazovce.

### Rozšířená diagnostika vyhodnocení systému před jeho spuštěním (ePSA)

 **VÝSTRAHA:** Používejte diagnostiku ePSA pouze k testování tohoto počítače. Použití tohoto programu s jinými počítači může mít za následek neplatné výsledky nebo chybové zprávy.

Diagnostika ePSA (známá také jako diagnostika systému) provádí celkovou kontrolu hardwaru. Diagnostika ePSA je integrována do systému BIOS a je spouštěna interně systémem BIOS. Integrovaná diagnostika systému poskytuje sadu možností pro konkrétní zařízení nebo jejich skupiny a umožní vám:

- Spouštět testy automaticky nebo v interaktivním režimu
- Opakovat testy
- Zobrazit nebo ukládat výsledky testů

- Procházet testy a využitím dalších možností testu získat dodatečné informace o zařízeních, u kterých test selhal
- Prohlížet stavové zprávy s informacemi o úspěšném dokončení testu
- Prohlížet chybové zprávy s informacemi o problémech, ke kterým během testu došlo

**i** **POZNÁMKA:** Některé testy pro konkrétní zařízení vyžadují zásah uživatele. Při provádění diagnostických testů buďte vždy přítomni u terminálu počítače.

## Spuštění diagnostiky ePSA

1. Zapněte počítač.
2. Během spouštění počítače vyčkejte na zobrazení loga Dell a stiskněte klávesu F12.
3. Na obrazovce se spouštěcí nabídkou vyberte možnost **Diagnostics (Diagnostika)**.
4. Klikněte na šipku v levém dolním rohu.  
Zobrazí se úvodní obrazovka diagnostiky.
5. Klikněte na šipku v pravém dolním rohu a přejděte na výpis stránek.  
Zobrazí se detekované položky.
6. Chcete-li spustit diagnostický test u konkrétního zařízení, stiskněte klávesu Esc a klepnutím na tlačítko **Yes (Ano)** ukončete diagnostický test.
7. V levém podokně vyberte požadované zařízení a klepněte na tlačítko **Run Tests (Spustit testy)**.
8. V případě jakéhokoli problému se zobrazí chybové kódy.  
Chybový kód a ověřovací číslo si poznamenejte a obraťte se na společnost Dell.

## Indikátory diagnostiky systému

### Indikátor stavu baterie

Označuje stav napájení a nabíjení baterie.

**Svítil bíle** – Je připojen napájecí adaptér a baterie je nabitá alespoň na 5 %.

**Oranžová** – Počítač je napájen z baterie, která je nabitá na méně než 5 %.

### Nesvítil

- Napájecí adaptér je připojen a baterie je plně nabitá.
- Počítač je napájen z baterie, a ta je nabitá na více než 5 %.
- Počítač je v režimu spánku, hibernace nebo je vypnutý.

Indikátor stavu napájení a baterie bliká oranžově a zároveň pípají kódy značící chyby.

Příklad: indikátor stavu napájení a baterie oranžově dvakrát zabliká, následuje pauza a potom zabliká třikrát bíle a následuje pauza. Tento vzor blikání 2,3 pokračuje, dokud se počítač nevypne, což signalizuje, že nebyla detekována žádná paměť nebo RAM.

Následující tabulka ukazuje různé vzory signalizace indikátoru stavu napájení a baterie a související problémy.

**Tabulka 3. Signály indikátoru LED**

| Kódy diagnostických indikátorů | Popis problému  |
|--------------------------------|---|
| 2, 1                           | Selhání procesoru   |
| 2, 2                           | Základní deska: selhání systému BIOS nebo paměti ROM (Read-Only Memory) |
| 2, 3                           | Nezjištěna žádná paměť nebo RAM (Random-Access Memory)                  |
| 2, 4                           | Selhání paměti nebo RAM (Random-Access Memory)                          |
| 2, 5                           | Nainstalovaná neplatná paměť  |
| 2, 6                           | Chyba základní desky nebo čipové sady                                   |
| 2, 7                           | Došlo k selhání displeje  |
| 3, 1                           | Selhání knoflíkové baterie  |
| 3, 2                           | Chyba rozhraní PCI / grafické karty / čipu                              |

**Tabulka 3. Signály indikátoru LED (pokračování)**

| Kódy diagnostických indikátorů | Popis problému  |
|--------------------------------|---|
| <b>3, 3</b>                    | Bitová kopie pro obnovení systému nebyla nalezena.                |
| <b>3, 4</b>                    | Bitová kopie pro obnovení systému byla nalezena, ale je neplatná. |
| <b>3, 5</b>                    | Závada napájecí větve   |
| <b>3,6</b>                     | Neúplná aktualizace systému BIOS                                  |
| <b>3,7</b>                     | Chyba rozhraní Management Engine (ME)                             |

**Indikátor stavu kamery:** Označuje, zda se používá kamera.

- Svítí bíle – kamera je používána.
- Nesvítí – kamera není používána.

**Indikátor stavu klávesy Caps Lock:** Označuje, zda je klávesa Caps Lock zapnutá, nebo vypnutá.

- Svítí bíle – funkce Caps Lock je zapnuta.
- Nesvítí – funkce Caps Lock je vypnuta.

## Restart napájení sítě Wi-Fi

Pokud počítač nemůže přistupovat k internetu kvůli problému s konektivitou Wi-Fi, můžete provést restart napájení sítě Wi-Fi. Následující postup obsahuje kroky potřebné k provedení restartu napájení sítě Wi-Fi.

 **POZNÁMKA:** Někteří poskytovatelé internetového připojení poskytují kombinované zařízení modem-směrovač.

1. Vypněte počítač.
2. Vypněte modem.
3. Vypněte bezdrátový směrovač.
4. Počkejte 30 sekund.
5. Zapněte bezdrátový směrovač.
6. Zapněte modem.
7. Zapněte počítač.

## Uvolnění statické elektřiny (Flea power)

Flea power je zbytková statická elektřina, která zůstává v počítači i po jeho vypnutí a vyjmutí baterie. Následující postup obsahuje kroky potřebné k uvolnění statické elektřiny z počítače.



1. Vypněte počítač.
2. Odpojte napájecí adaptér od počítače.
3. Stisknutím a podržením tlačítka napájení po dobu 15 sekund vybijte statickou elektřinu.
4. Připojte napájecí adaptér do počítače.
5. Zapněte počítač.

# Pomoc a kontakt na společnost Dell

## Zdroje pro vyhledání nápovědy

Informace a nápovědu k produktům a službám Dell můžete získat v těchto zdrojích samoobslužné pomoci.

**Tabulka 4. Zdroje pro vyhledání nápovědy**

| Zdroje pro vyhledání nápovědy  | Umístění zdrojů  |
|--|--|
| Informace o produktech a službách společnosti Dell   | <a href="http://www.dell.com">www.dell.com</a>   |
| Aplikace My Dell   |   |
| Tipy   |   |
| Kontaktujte oddělení podpory   | V hledání Windows zadejte text <code>Contact Support</code> a poté stiskněte klávesu Enter.  |
| Nápověda k operačnímu systému online   | <a href="http://www.dell.com/support/windows">www.dell.com/support/windows</a>   |
| Informace o odstraňování problémů, uživatelské příručky, pokyny nastavení, technické údaje produktu, blogy technické nápovědy, ovladače, aktualizace softwaru atd.   | <a href="http://www.dell.com/support">www.dell.com/support</a>   |
| Články ze znalostní databáze Dell ohledně různých problémů s počítačem.  | <ol style="list-style-type: none"> <li>1. Přejděte na web <a href="http://www.dell.com/support">www.dell.com/support</a>.</li> <li>2. Do pole <b>Search (Vyhledávání)</b> zadejte předmět nebo klíčové slovo.</li> <li>3. Kliknutím na <b>Search (Vyhledat)</b> načtete související články.</li> </ol>   |
| Zjistěte následující informace o svém produktu: <ul style="list-style-type: none"> <li>• Technické údaje produktu</li> <li>• Operační systém</li> <li>• Nastavení a používání produktu</li> <li>• Zálohování dat</li> <li>• Řešení problémů a diagnostika</li> <li>• Obnovení továrního a systémového nastavení</li> <li>• Údaje BIOS</li> </ul> | Viz část <i>Me and My Dell (Já a můj Dell)</i> na webu <a href="http://www.dell.com/support/manuals">www.dell.com/support/manuals</a> .<br><br>Chcete-li najít pasáž <i>Me and My Dell (Já a můj Dell)</i> ke svému produktu, identifikujte jej pomocí následujících informací: <ul style="list-style-type: none"> <li>• Zvolte <b>Detect Product (Rozpoznat produkt)</b>.</li> <li>• Vyhledejte produkt z rozbalovací nabídky pod nadpisem <b>View Products (Zobrazit produkty)</b>.</li> <li>• Na vyhledávacím panelu zadejte <b>Service Tag number (Číslo servisního označení)</b> nebo <b>Product ID (ID produktu)</b>.</li> </ul> |

## Kontaktování společnosti Dell

Informace o kontaktování společnosti Dell ohledně prodeje, technické podpory a záležitostí týkajících se zákaznických služeb naleznete na webu [www.dell.com/contactdell](http://www.dell.com/contactdell).

 **POZNÁMKA:** Dostupnost se liší v závislosti na zemi a produktu a některé služby nemusí být ve vaší zemi k dispozici.

 **POZNÁMKA:** Pokud nemáte aktivní internetové připojení, můžete najít kontaktní informace na nákupní faktuře, balicím seznamu, účtence nebo v katalogu produktů společnosti Dell.