

# Inspiron 3781

## Servisni priručnik



## Napomene, mere opreza i upozorenja

 **NAPOMENA:** Oznaka NAPOMENA ukazuje na važne informacije koje vam pomažu da bolje koristite proizvod.

 **OPREZ:** Oznaka OPREZ ukazuje na potencijalno oštećenje hardvera ili gubitak podataka i objašnjava vam kako da izbegnete problem.

 **UPOZORENJE:** UPOZORENJE ukazuje na opasnost od oštećenja opreme, telesnih povreda ili smrti.

<b>Poglavlje 1: Pre rada u unutrašnjosti računara.....</b>	<b>9</b>
Pre početka rada.....	9
<b>Poglavlje 2: Nakon rada u unutrašnjosti računara.....</b>	<b>10</b>
<b>Poglavlje 3: Bezbednosna uputstva.....</b>	<b>11</b>
Zaštita od elektrostatičkog pražnjenja.....	11
Servisni komplet opreme za zaštitu od elektrostatičkog pražnjenja.....	12
Transport osetljivih komponenti.....	13
<b>Poglavlje 4: Preporučeni alati.....</b>	<b>14</b>
<b>Poglavlje 5: Lista zavrtnja.....</b>	<b>15</b>
<b>Poglavlje 6: Uklanjanje optičke disk jedinice.....</b>	<b>17</b>
Procedura.....	17
<b>Poglavlje 7: Postavljanje optičke disk jedinice.....</b>	<b>19</b>
Procedura.....	19
<b>Poglavlje 8: Uklanjanje poklopca osnove.....</b>	<b>21</b>
Pripremni koraci.....	21
Procedura.....	21
<b>Poglavlje 9: Postavljanje poklopca osnove.....</b>	<b>23</b>
Procedura.....	23
Dopunski koraci.....	24
<b>Poglavlje 10: Uklanjanje baterije.....</b>	<b>25</b>
Bezbednosne mere za litijum-jonsku bateriju.....	25
Pripremni koraci.....	25
Procedura.....	25
<b>Poglavlje 11: Postavljanje baterije.....</b>	<b>27</b>
Bezbednosne mere za litijum-jonsku bateriju.....	27
Procedura.....	27
Dopunski koraci.....	28
<b>Poglavlje 12: Uklanjanje memorijskih modula.....</b>	<b>29</b>
Pripremni koraci.....	29
Procedura.....	29
<b>Poglavlje 13: Postavljanje memorijskih modula.....</b>	<b>30</b>

Procedura.....	30
Dopunski koraci.....	30
<b>Poglavlje 14: Uklanjanje bežične kartice.....</b>	<b>31</b>
Pripremni koraci.....	31
Procedura.....	31
<b>Poglavlje 15: Postavljanje bežične kartice.....</b>	<b>33</b>
Procedura.....	33
Dopunski koraci.....	33
<b>Poglavlje 16: Uklanjanje priključne ploče optičke disk jedinice.....</b>	<b>34</b>
Pripremni koraci.....	34
Procedura.....	34
<b>Poglavlje 17: Postavljanje priključne ploče optičke disk jedinice.....</b>	<b>35</b>
Procedura.....	35
Dopunski koraci.....	35
<b>Poglavlje 18: Uklanjanje dugmaste baterije.....</b>	<b>36</b>
Pripremni koraci.....	36
Procedura.....	36
<b>Poglavlje 19: Postavljanje dugmaste baterije.....</b>	<b>37</b>
Procedura.....	37
Dopunski koraci.....	37
<b>Poglavlje 20: Uklanjanje ventilatora.....</b>	<b>38</b>
Pripremni koraci.....	38
Procedura.....	38
<b>Poglavlje 21: Postavljanje ventilatora.....</b>	<b>40</b>
Procedura.....	40
Dopunski koraci.....	41
<b>Poglavlje 22: Uklanjanje poluprovodničkog diska/Intel Optane memorijskog modula.....</b>	<b>42</b>
Pripremni koraci.....	42
Procedura.....	42
<b>Poglavlje 23: Zamena poluprovodničkog diska/Intel Optane memorijskog modula.....</b>	<b>44</b>
Procedura.....	44
Dopunski koraci.....	44
<b>Poglavlje 24: Uklanjanje čvrstog diska.....</b>	<b>45</b>
Pripremni koraci.....	45
Procedura.....	45
<b>Poglavlje 25: Postavljanje čvrstog diska.....</b>	<b>47</b>

Procedura.....	47
Dopunski koraci.....	48
<b>Poglavlje 26: Uklanjanje table osetljive na dodir.....</b>	<b>49</b>
Pripremni koraci.....	49
Procedura.....	49
<b>Poglavlje 27: Postavljanje table osetljive na dodir.....</b>	<b>51</b>
Procedura.....	51
Dopunski koraci.....	52
<b>Poglavlje 28: Uklanjanje zvučnika.....</b>	<b>53</b>
Pripremni koraci.....	53
Procedura.....	53
<b>Poglavlje 29: Postavljanje zvučnika.....</b>	<b>54</b>
Procedura.....	54
Dopunski koraci.....	54
<b>Poglavlje 30: Uklanjanje rashladnog elementa.....</b>	<b>55</b>
Pripremni koraci.....	55
Procedura.....	55
<b>Poglavlje 31: Postavljanje rashladnog elementa.....</b>	<b>56</b>
Procedura.....	56
Dopunski koraci.....	56
<b>Poglavlje 32: Uklanjanje porta adaptera za napajanje.....</b>	<b>57</b>
Uklanjanje sklopa ekrana.....	57
Pripremni koraci.....	57
Procedura.....	57
Procedura.....	59
<b>Poglavlje 33: Postavljanje porta adaptera za napajanje.....</b>	<b>61</b>
Procedura.....	61
Postavljanje sklopa ekrana.....	61
Procedura.....	61
Dopunski koraci.....	63
<b>Poglavlje 34: Uklanjanje sklopa ekrana.....</b>	<b>64</b>
Pripremni koraci.....	64
Procedura.....	64
<b>Poglavlje 35: Postavljanje sklopa ekrana.....</b>	<b>67</b>
Procedura.....	67
Dopunski koraci.....	68
<b>Poglavlje 36: Uklanjanje U/I ploče.....</b>	<b>69</b>

Pripremni koraci.....	69
Procedura.....	69
<b>Poglavlje 37: Postavljanje U/I ploče.....</b>	<b>70</b>
Procedura.....	70
Dopunski koraci.....	70
<b>Poglavlje 38: Uklanjanje ploče dugmeta za napajanje.....</b>	<b>71</b>
Pripremni koraci.....	71
Procedura.....	71
<b>Poglavlje 39: Postavljanje ploče dugmeta za napajanje.....</b>	<b>73</b>
Procedura.....	73
Dopunski koraci.....	74
<b>Poglavlje 40: Uklanjanje matične ploče.....</b>	<b>75</b>
Pripremni koraci.....	75
Procedura.....	75
<b>Poglavlje 41: Postavljanje matične ploče.....</b>	<b>78</b>
Procedura.....	78
Dopunski koraci.....	79
Unošenje servisne oznake u program za podešavanje BIOS-a.....	80
<b>Poglavlje 42: Uklanjanje dugmeta za napajanje sa čitačem otiska prsta.....</b>	<b>81</b>
Pripremni koraci.....	81
Procedura.....	81
<b>Poglavlje 43: Postavljanje dugmeta za napajanje sa čitačem otiska prsta.....</b>	<b>83</b>
Procedura.....	83
Dopunski koraci.....	83
<b>Poglavlje 44: Uklanjanje sklopa oslonca za dlanove i tastature.....</b>	<b>85</b>
Pripremni koraci.....	85
Procedura.....	85
<b>Poglavlje 45: Postavljanje sklopa oslonca za dlanove i tastature.....</b>	<b>87</b>
Procedura.....	87
Dopunski koraci.....	87
<b>Poglavlje 46: Uklanjanje okna ekrana.....</b>	<b>89</b>
Pripremni koraci.....	89
Procedura.....	89
<b>Poglavlje 47: Postavljanje okna ekrana.....</b>	<b>90</b>
Procedura.....	90
Dopunski koraci.....	90



<b>Poglavlje 48: Uklanjanje kamere.....</b>	<b>91</b>
Pripremni koraci.....	91
Procedura.....	91
<b>Poglavlje 49: Postavljanje kamere.....</b>	<b>92</b>
Procedura.....	92
Dopunski koraci.....	92
<b>Poglavlje 50: Uklanjanje ploče ekrana.....</b>	<b>93</b>
Pripremni koraci.....	93
Procedura.....	93
<b>Poglavlje 51: Postavljanje ploče ekrana.....</b>	<b>95</b>
Procedura.....	95
Dopunski koraci.....	96
<b>Poglavlje 52: Uklanjanje zglobova ekrana.....</b>	<b>97</b>
Pripremni koraci.....	97
Procedura.....	97
<b>Poglavlje 53: Postavljanje zglobova ekrana.....</b>	<b>98</b>
Procedura.....	98
Dopunski koraci.....	98
<b>Poglavlje 54: Uklanjanje kabla ekrana.....</b>	<b>99</b>
Pripremni koraci.....	99
Procedura.....	99
<b>Poglavlje 55: Postavljanje kabla ekrana.....</b>	<b>100</b>
Procedura.....	100
Dopunski koraci.....	100
<b>Poglavlje 56: Uklanjanje sklopa zadnjeg poklopca ekrana i antene.....</b>	<b>101</b>
Pripremni koraci.....	101
Procedura.....	101
<b>Poglavlje 57: Postavljanje sklopa zadnjeg poklopca ekrana i antene.....</b>	<b>102</b>
Procedura.....	102
Dopunski koraci.....	102
<b>Poglavlje 58: Upravljački programi uređaja.....</b>	<b>103</b>
Uslužni program za instalaciju softvera za Intel skup čipova.....	103
Upravljački programi za video.....	103
Upravljački program za Intel serijski IO.....	103
Interfejs Intel mehanizma za pouzdano pokretanje.....	103
Upravljački program za Intel Virtual Button.....	103
Upravljački programi za funkcije Wi-Fi i Bluetooth.....	103

<b>Poglavlje 59: Podešavanje sistema.....</b>	<b>104</b>
Podešavanje sistema.....	104
Otvaranje programa za podešavanje BIOS-a.....	104
Tasteri za navigaciju.....	104
Boot Sequence.....	105
Opcije programa za podešavanje sistema (System Setup).....	105
Brisanje CMOS podešavanja.....	110
Brisanje lozinki za BIOS (System Setup) (Podešavanje sistema) i sistem.....	110
<b>Poglavlje 60: Rešavanje problema.....</b>	<b>111</b>
Flešovanje BIOS-a.....	111
Flešovanje BIOS-a (USB ključ).....	111
Poboljšana procena sistema pre pokretanja (ePSA) - dijagnostika.....	111
Pokretanje ePSA dijagnostike.....	112
Svetla za dijagnostiku sistema.....	112
Omogućavanje Intel Optane memorije.....	113
Onemogućavanje Intel Optane memorije.....	113
Isključivanje i ponovno uključivanje Wi-Fi funkcije.....	114
Oslobađanje zaostale energije.....	114
<b>Poglavlje 61: Dobijanje pomoći i kontaktiranje kompanije Dell.....</b>	<b>115</b>

# Pre rada u unutrašnjosti računara

 **NAPOMENA:** Slike u ovom dokumentu se mogu razlikovati u odnosu na vaš računar u zavisnosti od poručene konfiguracije.

## Pre početka rada

1. Sačuvajte i zatvorite sve otvorene datoteke i zatvorite sve otvorene aplikacije.
2. Isključite računar. Kliknite na **Start** >  **Napajanje** > **Isključivanje**.  
 **NAPOMENA:** Ako koristite neki drugi operativni sistem, pogledajte dokumentaciju svog operativnog sistema u vezi uputstva za zatvaranje.
3. Isključite računar i sve priključene uređaje iz pripadajućih električnih utičnica.
4. Isključite sa računara sve priključene mrežne i periferne uređaje, kao što su tastatura, miš i monitor.
5. Ako je primenljivo, uklonite sve medijske kartice i optičke diskove sa računara.

## Nakon rada u unutrašnjosti računara

 **OPREZ:** Zaostali ili slobodni zavrtnji ostavljeni u računaru mogu ozbiljno oštetiti računar.

1. Postavite sve zavrtnje i uverite se da se unutar računara ne nalaze zaostali zavrtnji.
2. Priključite sve eksterne uređaje, periferne uređaje ili kablove koje ste uklonili pre rada na računaru.
3. Postavite medijske kartice, diskove ili druge delove koje ste uklonili pre rada na računaru.
4. Priključite računar i sve povezane uređaje u odgovarajuće električne utičnice.
5. Uključite računar.

## Bezbednosna uputstva

Koristite sledeće bezbednosne smernice kako biste zaštitili računar od mogućih oštećenja i osigurali vašu ličnu bezbednost.

- i **NAPOMENA:** Pre rada u unutrašnjosti računara, pročitajte bezbednosne informacije koje su isporučene sa vašim računarom. Dodatne najbolje bezbednosne prakse potražite na početnoj stranici za usklađenost sa propisima na stranici [www.dell.com/regulatory\\_compliance](http://www.dell.com/regulatory_compliance).
- i **NAPOMENA:** Isključite sve izvore napajanja pre otvaranja poklopca računara ili ploča. Nakon što završite sa radom u unutrašnjosti računara, postavite sve poklopce, ploče i zavrtnje pre priključivanja na izvor napajanja.
- △ **OPREZ:** Da biste izbegli oštećenje računara, uverite se da je radna površina ravna i čista.
- △ **OPREZ:** Da biste sprečili oštećenje komponenti i kartica, držite ih za ivice i izbegavajte da dodirujete pinove i kontakte.
- △ **OPREZ:** Rešavanje problema i popravke treba da obavljate samo u okviru ovlašćenja ili smernica Dell tima za tehničku pomoć. Šteta usled servisiranja koje nije ovlastila kompanija Dell nije pokrivena vašom garancijom. Pogledajte bezbednosna uputstva koja ste dobili uz proizvod ili ih pronađite na stranici [www.dell.com/regulatory\\_compliance](http://www.dell.com/regulatory_compliance).
- △ **OPREZ:** Pre nego što dodirnete bilo koji deo unutar vašeg računara, uzemljite telo dodirivanjem nebojane metalne površine, kao što je metal na zadnjoj strani računara. Dok radite, povremeno dodirujte nebojenu metalnu površinu da biste rasipali statički elektricitet, koji bi mogao oštetiti unutrašnje komponente.
- △ **OPREZ:** Kada odspajate kabl, povucite njegov konektor ili jezičak za izvlačenje, a ne sam kabl. Neki kablovi imaju konektore sa držačima za zaključavanje ili zavrtnjima koje morate skinuti pre odspajanja kabla. Prilikom odspajanja kablova vodite računa o poravnanju kako bi se izbeglo savijanje pinova konektora. Prilikom povezivanja kablova proverite da li su portovi i konektori pravilno orijentisani i poravnati.
- △ **OPREZ:** Pritisnite i izvadite instaliranu karticu iz čitača medijskih kartica.

## Zaštita od elektrostatickog pražnjenja

Elektrostaticko pražnjenje je najveći problem prilikom rukovanja elektronskim komponentama, naročito osetljivih komponenti, kao što su kartice za proširenje, DIMM memorije i sistemske ploče. Već i neznatna pražnjenja mogu da oštete električna kola tako da to možda i ne bude očigledno, kao što su povremeni problemi ili skraćeni životni vek. Pošto industrija insistira na smanjenju zahteva u vezi sa napajanjem i na povećanju gustine, zaštita od elektrostatickog pražnjenja je sve veći problem.

Zbog povećane gustine poluprovodnika koji su korišćeni u novijim proizvodima Dell, osetljivost na statička oštećenja je sada veća nego kod prethodnih proizvoda Dell. Stoga neki prethodno odobreni metodi za rukovanje delovima više nisu primenljivi.

Dva prepoznata tipa oštećenja usled elektrostatickog pražnjenja su katastrofalni i povremeni kvarovi.

- **Katastrofalni kvarovi** – Katastrofalni kvarovi obuhvataju otprilike 20% kvarova koji nastaju usled elektrostatickog pražnjenja. Oštećenje je uzrok trenutnog i potpunog gubitka funkcionalnosti uređaja. Primer katastrofalnog kvara je DIMM memorije koji je pretrpeo statički udar i trenutno nastaje simptom „No POST/No Video“ uz prateći tonski kod koji se emituje za nedostajuću ili nefunkcionalnu memoriju.
- **Povremeni kvarovi** – Povremeni kvarovi obuhvataju otprilike 80% kvarova koji nastaju usled elektrostatickog pražnjenja. Visoka stopa povremenih kvarova upućuje na to da oštećenje u većini slučajeva ne može da se odmah prepozna. DIMM pretrpi statički udar, ali traganje za greškama je jednostavno oslabljeno i приметni simptomi u vezi sa oštećenjem ne ispoljavaju se odmah. Oslabljeno traganje za greškama može da potraje sedmicama ili mesecima dok u potpunosti ne iščezne, a u međuvremenu može da dođe do degradacije celovitosti memorije, povremenih grešaka memorije itd.

Teži tip oštećenja za prepoznavanje i rešavanje je povremeni kvar (takođe poznat i kao latentni kvar ili „hodajući ranjenik“).

Izvršite sledeće korake da sprečite oštećenje usled elektrostatickog pražnjenja:

- Koristite ožičenu narukvicu za zaštitu od elektrostatickog pražnjenja koja je valjano uzemljena. Upotreba bežičnih antistatičkih traka više nije dozvoljena, pošto ne obezbeđuju odgovarajuću zaštitu. Dodirivanje kućišta pre delova kojim se rukuje ne obezbeđuje

odgovaraču zaštitu od elektrostatičkog pražnjenja na delovima kod kojih postoji povećan rizik od oštećenja uzrokovanih elektrostatičkim pražnjenjem.

- Svim komponentama koje su osetljive na elektrostatičko pražnjenje rukujte na površini koja je zaštićena od statičkog pražnjenja. Ako je moguće, koristite antistatičke podne podloge i podloge za radni sto.
- Kada iz kartonske ambalaže u kojoj je dostavljena raspakujete komponentu koja je osetljiva na elektrostatičko pražnjenje, nemojte da je raspakujete iz antistatičke ambalaže pre nego što budete spremni da instalirate komponentu. Pre otvaranja antistatičke ambalaže, postarajte se da na vašem telu ne bude statičkog elektriciteta.
- Pre transportovanja komponente koja je osetljiva na elektrostatičko pražnjenje, smestite je u antistatičku posudu ili ambalažu.

## Servisni komplet opreme za zaštitu od elektrostatičkog pražnjenja

Nenadzirani servisni komplet opreme za rad na terenu je komplet opreme koji se najčešće koristi. Svaki servisni komplet opreme za rad na terenu obuhvata tri glavne komponente: antistatičku podlogu, narukvicu i žicu za spajanje.

## Komponente servisnog kompleta opreme za zaštitu od elektrostatičkog pražnjenja na terenu

Komponente servisnog kompleta opreme za zaštitu od elektrostatičkog pražnjenja na terenu su sledeće:

- **antistatička podloga** – antistatička podloga je disipaciona i na nju se mogu postavljati delovi tokom postupaka servisiranja. Kada koristite antistatičku podlogu, narukvica treba da naleže na ruku, a žica za spajanje treba da bude povezana sa podlogom i bilo kakvim neizolovanim metalom na sistemu. Nakon što su ispravno razmešteni servisni delovi mogu da se uklone iz ESD kese i da se stave neposredno na podlogu. Jedinice koje su osetljive na oštećenje usled elektrostatičkog pražnjenja bezbedne su u vašim rukama, na ESD podlozi, u sistemu ili u kesi.
- **narukvica i žica za spajanje** – narukvica i žica za spajanje mogu da budu neposredno povezane između vašeg zgloba i neizolovanog metala u hardveru ako ESD podloga nije potrebna, ili mogu da budu povezane sa antistatičkom podlogom da bi se zaštitio hardver koji je privremeno stavljen na podlogu. Fizička veza narukvice i žice za spajanje između vaše kože, ESD podloge i hardvera poznata je kao spoj. Koristite samo one servisne komplete za rad na terenu koji imaju, narukvicu, podlogu i žicu za spajanje. Nikada ne koristite bežične narukvice. Imajte uvek u vidu da se žice u unutrašnjosti narukvice sklone oštećenju usled uobičajenog korišćenja i treba ih redovno proveravati pomoću pribora za testiranje narukvice da bi se izbeglo slučajno oštećenje hardvera usled elektrostatičkog pražnjenja. Preporučuje se da se testiranje narukvice i žice za spajanje vrši najmanje jednom sedmično.
- **Pribor za testiranje ESD narukvice** – Žice unutar ESD narukvice sklone su oštećenju tokom vremena. Kada se koristi nenadzirani komplet, najbolja praksa je da se narukvica redovno testira pre svakog poziva za servisiranje i najmanje jednom sedmično. Pribor za testiranje narukvice je najbolji za obavljanje ovog testa. Ako nemate svoj pribor za testiranje narukvice, proverite sa vašim regionalnim predstavništvom da li ga oni imaju. Da biste sproveli test, priključite žicu za spajanje narukvice na pribor za testiranje kada je narukvica na vašem zglobu i pritisnite dugme za testiranje. Ako je test uspešan, svetli zeleni LED indikator, a ako je test neuspešan, svetli crveni LED indikator i uključuje se zvuk upozorenja.
- **Izolacioni elementi** – Veoma je važno da uređaje koji su osetljivi na elektrostatičko pražnjenje, kao što su plastična kućišta rashladnih elemenata, držite što dalje od unutrašnjih delova koji su izolatori i često veoma naelektrisani.
- **Radno okruženje** – Pre razmeštanja servisnog kompleta opreme za zaštitu od elektrostatičkog pražnjenja na terenu, procenite situaciju na lokaciji klijenta. Na primer, razmeštanje kompleta za serversko okruženje razlikuje se od razmeštanja kompleta za okruženja za desktop ili prenosive računare. Serveri su obično instalirani u rek u centru podataka, a desktop i prenosivi računari su obično smešteni na kancelarijskim stolovima ili u radnom prostoru sa pregradama. Uvek tražite veliku, otvorenu i ravnu površinu bez nereda, koja je dovoljno velika za razmeštanje ESD kompleta i koja ima dodatan prostor za smeštanje tipa sistema kojeg treba popraviti. U radnom prostoru takođe ne smeju da budu izolatori koji mogu da uzrokuju oštećenje usled elektrostatičkog pražnjenja. Izolatore, kao što je Styrofoam i druge plastični materijali, na radnoj površini uvek treba udaljiti od osetljivih delova najmanje 12 inča ili 30 centimetara pre fizičkog rukovanja bilo kojim hardverskim komponentama.
- **ESD ambalaža** – Sve jedinice koje su osetljive na oštećenje usled elektrostatičkog pražnjenja treba transportovati i preuzimati u ambalaži koja je zaštićena od statičkog elektriciteta. Najbolje je koristiti metalne kese sa zaštitom od statičkog elektriciteta. Međutim, prilikom vraćanja oštećenog dela uvek treba da koristite istu ESD kesu i ambalažu u kojoj vam je dostavljen novi deo. ESD kesa treba da bude savijena, oblepljena trakom i u originalnoj kutiji, u kojoj je dostavljen novi deo, treba koristiti isti i sav penasti materijal za pakovanje. Jedinice koje su osetljive na oštećenje usled elektrostatičkog pražnjenja treba izvaditi iz ambalaže samo na radnoj površini koja je zaštićena od oštećenja usled elektrostatičkog pražnjenja, a delovi se nikad ne smeju postavljati na ESD kesu zato što je samo unutrašnjost kese zaštićena. Delove uvek držite u rukama, na ESD podlozi, u sistemu ili u antistatičkoj kesi.
- **Transport osetljivih komponenti** – Prilikom prevoza komponenti osetljivih na oštećenje usled elektrostatičkog pražnjenja, kao što su rezervni delovi ili delovi koje treba vratiti proizvođaču Dell, od ključne je važnosti za njihov bezbedan transport da ovi delovi budu smešteni u antistatičke kese.

## Ukratko o zaštiti od elektrostatičkog pražnjenja

Preporučujemo vam da svi tehničari, koji vrše servisiranje na terenu, koriste tradicionalne ožičene ESD narukvice sa uzemljenjem i zaštitnu antistatičku podlogu svaki put kada servisiraju proizvode Dell. Pored toga, veoma je važno da tehničari drže osetljive delove odvojeno od svih izolacionih delova kada vrše servisiranje i da koriste antistatičke kese za transport osetljivih komponenti.

## Transport osetljivih komponenti

Prilikom transporta komponenti osetljivih na elektrostatičko pražnjenje, kao što su delovi za zamenu ili delovi koje treba vratiti kompaniji Dell, veoma je važno da ovi delovi budu upakovani u antistatičke kese, kako bi njihov prevoz bio bezbedan.

## Oprema za podizanje

Kada podižete tešku opremu, pridržavajte se sledećih smernica:

 **OPREZ: Nemojte da podižete opremu koja je teža od 22,68 kg. Uvek zatražite dodatne resurse ili koristite mehanički uređaj za podizanje.**

1. Zauzmite čvrst i uravnotežen oslonac. Zauzmite raskoračni stav za stabilan oslonac, a prste usmerite ka spolja.
2. Zategnite stomačne mišiće. Abdominalni mišići podupiru vašu kičmu prilikom podizanja i neutrališu silu opterećenja.
3. Podižite pomoću nogu, ne pomoću leđa.
4. Teret držite bliže telu. Što je teret bliži kičmi, utoliko manje opterećuje leđa.
5. Leđa držite u uspravnom položaju, bilo da podižete ili spuštate teret. Nemojte da dodajete masu svog tela na teret. Ne uvijajte telo i leđa.
6. Prilikom spuštanja tereta primenite istu tehniku obrnutim redosledom.

## Preporučeni alati















Za procedure u ovom dokumentu mogu se zahtevati sledeći alati:

- Philips odvrtlač broj 1
- Odvrtlač sa ravnom glavom
- Plastična olovka







## Lista zavrtnja

- NAPOMENA:** Kad uklanjate zavrtnje sa komponente, preporučujemo vam da zabeležite tip zavrtnja, broj zavrtnja i da zavrtnje stavite u kutiju za čuvanje zavrtnja. Na taj način ćete biti sigurni da imate tačan broj zavrtnja i ispravan tip zavrtnja kad budete postavljali komponentu.
- NAPOMENA:** Neki računari imaju magnetne površine. Zavrtnji ne smeju da ostanu pričvršćeni za te površine kad postavljate komponentu.
- NAPOMENA:** Boja zavrtnja se može razlikovati u zavisnosti od naručene konfiguracije.

**Tabela 1. Lista zavrtnja**

Komponenta	Pričvršćena za	Tip zavrtnja	Količina	Slika zavrtnja
Poklopac osnove	Sklop oslonca za dlanove i tastature	M2x2	2	
Poklopac osnove	Sklop oslonca za dlanove i tastature	M2x4	1	
Poklopac osnove	Sklop oslonca za dlanove i tastature	M2,5x7	7	
Baterija	Sklop oslonca za dlanove i tastature	M2x3	4	
Ploča ekrana	Sklop zadnjeg poklopca ekrana i antene	M2x2	4	
Ventilator	Sklop oslonca za dlanove i tastature	M2,5x5	3	
Sklop čvrstog diska	Sklop oslonca za dlanove i tastature	M2x3	4	
Nosač čvrstog diska	Čvrsti disk	M3x3	4	
Rashladni element (za računare koji se isporučuju sa neintegrisanom grafičkom karticom)	Matična ploča	M2x3	3	
Zglobovi	Sklop oslonca za dlanove i tastature	M2,5x5	5	
Nosači zgloba	Sklop zadnjeg poklopca ekrana i antene	M2,5x4	8	
Nosači zgloba	Sklop zadnjeg poklopca ekrana i antene	M2x2	2	
U/I ploča	Sklop oslonca za dlanove i tastature	M2x4	1	
Nosač optičke disk jedinice	Optički disk	M2x3	2	

**Tabela 1. Lista zavrtnja (nastavak)**

Komponenta	Pričvršćena za	Tip zavrtnja	Količina	Slika zavrtnja
Priključna ploča optičke disk jedinice	Sklop oslonca za dlanove i tastature	M2x2 sa velikom glavom	1	
Port adaptera za napajanje	Sklop oslonca za dlanove i tastature	M2x2	1	
Ploča dugmeta za napajanje	Sklop oslonca za dlanove i tastature	M2x3	1	
Dugme za napajanje sa čitačem otiska prsta (opcionarno)	Sklop oslonca za dlanove i tastature	M2x2	1	
Poluprovodnički disk/Intel Optane	Sklop oslonca za dlanove i tastature	M2x2.2	1	
Matična ploča	Sklop oslonca za dlanove i tastature	M2x4	1	
Tabla osetljiva na dodir	Sklop oslonca za dlanove i tastature	M2x2	4	
Nosač bežične kartice	Matična ploča	M2x3	1	

## Uklanjanje optičke disk jedinice

**NAPOMENA:** Pre rada u unutrašnjosti računara, pročitajte bezbednosne informacije koje ste dobili uz računar i pratite korake navedene u delu [Pre rada u unutrašnjosti računara](#). Nakon rada u unutrašnjosti računara, pratite uputstva u delu [Nakon rada u unutrašnjosti računara](#). Dodatne najbolje bezbednosne prakse potražite na početnoj stranici za usklađenost sa propisima na stranici [www.dell.com/regulatory\\_compliance](http://www.dell.com/regulatory_compliance).

### Procedura

1. Uklonite zavrtnaj (M2x2) koji učvršćuje sklop optičke disk jedinice za poklopac osnove.
2. Odvijačem gurnite optičku disk jedinicu kroz priključak da biste izvadili sklop optičke disk jedinice iz ležišta optičke disk jedinice.
3. Izvadite sklop optičke disk jedinice iz ležišta optičke disk jedinice.

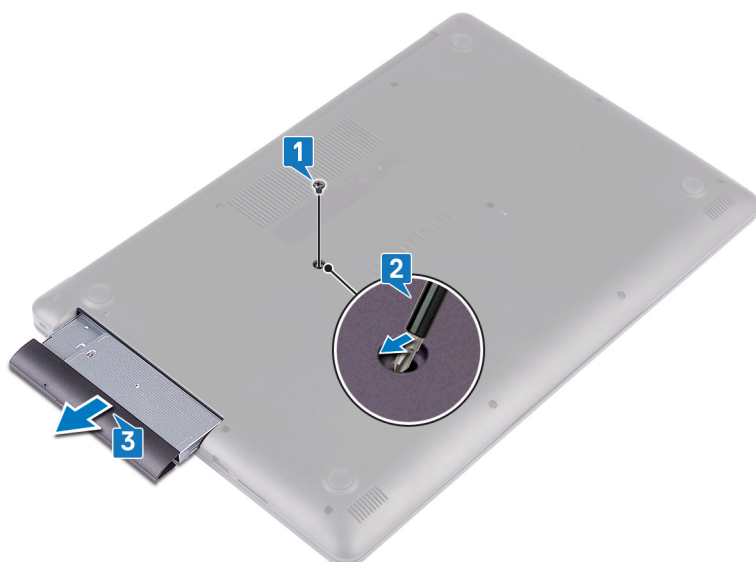

4. Skinite dva zavrtnja (M2x3) koji učvršćuju nosač optičke disk jedinice za optičku disk jedinicu.
5. Uklonite nosač optičke disk jedinice sa optičke disk jedinice.



6. Pažljivo povucite okvir optičke disk jedinice da biste je skinuli sa optičke disk jedinice.



## Postavljanje optičke disk jedinice

**NAPOMENA:** Pre rada u unutrašnjosti računara, pročitajte bezbednosne informacije koje ste dobili uz računar i pratite korake navedene u delu [Pre rada u unutrašnjosti računara](#). Nakon rada u unutrašnjosti računara, pratite uputstva u delu [Nakon rada u unutrašnjosti računara](#). Dodatne najbolje bezbednosne prakse potražite na početnoj stranici za usklađenost sa propisima na stranici [www.dell.com/regulatory\\_compliance](http://www.dell.com/regulatory_compliance).

### Procedura

1. Poravnajte držače na okviru optičke disk jedinice sa otvorima na optičkoj disk jedinici i utisnite okvir optičke disk jedinice u ležište.



2. Poravnajte otvore za zavrtnje na konzoli optičkog diska sa otvorima za zavrtnje na optičkoj disk jedinici.
3. Postavite dva zavrtnja (M2x3) koji učvršćuju nosač optičke disk jedinice za optičku disk jedinicu.



4. Gurnite sklop optičke disk jedinice u ležište optičke disk jedinice.
5. Poravnajte otvor za zavrtnanj na nosaču optičke disk jedinice sa otvorom za zavrtnanj na poklopcu osnovne.
6. Postavite zavrtnanj (M2x2) koji učvršćuje sklop optičke disk jedinice za poklopac osnovne.



# Uklanjanje poklopca osnove

**NAPOMENA:** Pre rada u unutrašnjosti računara, pročitajte bezbednosne informacije koje ste dobili uz računar i pratite korake navedene u delu [Pre rada u unutrašnjosti računara](#). Nakon rada u unutrašnjosti računara, pratite uputstva u delu [Nakon rada u unutrašnjosti računara](#). Dodatne najbolje bezbednosne prakse potražite na početnoj stranici za usklađenost sa propisima na stranici [www.dell.com/regulatory\\_compliance](http://www.dell.com/regulatory_compliance).

## Pripremni koraci

Uklonite optičku disk jedinicu.

## Procedura

1. Olabavite četiri neispadajuća zavrtnja na poklopcu osnove.
2. Uklonite zavrtnj (M2x4) kojim je poklopac osnove pričvršćen za sklop oslonca za dlanove i tastature.
3. Uklonite zavrtnje (M2x2) kojima je poklopac osnove pričvršćen za sklop oslonca za dlanove i tastature.
4. Uklonite sedam zavrtnja (M2.5x7) kojima je poklopac osnove pričvršćen za sklop oslonca za dlan i tastature.

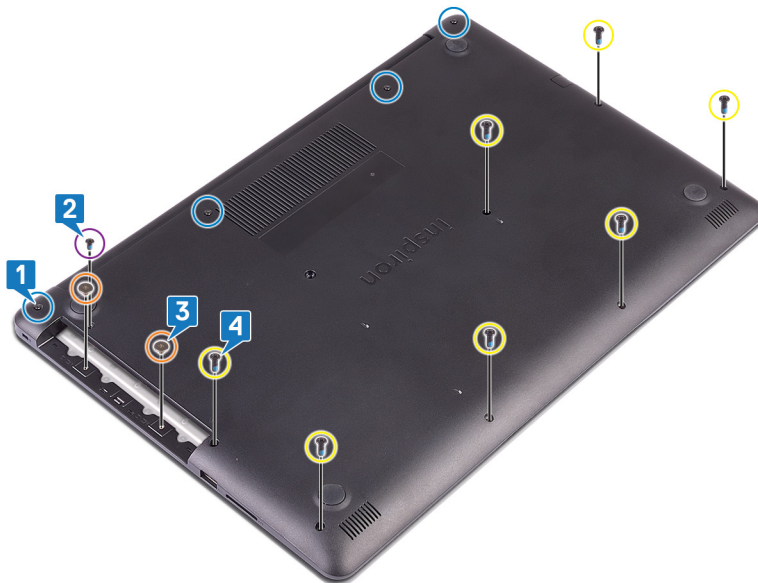

5. Plastičnom olovkom odvojite poklopac baze s početkom od gornjeg levog ugla osnove računara.
6. Pod uglom podignite poklopac osnove sa sklopa oslonca za dlanove i tastature.



**i** **NAPOMENA:** Pratite sledeće korake koji važe samo ako želite da uklonite još neku komponentu sa računara.

7. Odspojite kabl baterije sa matične ploče.

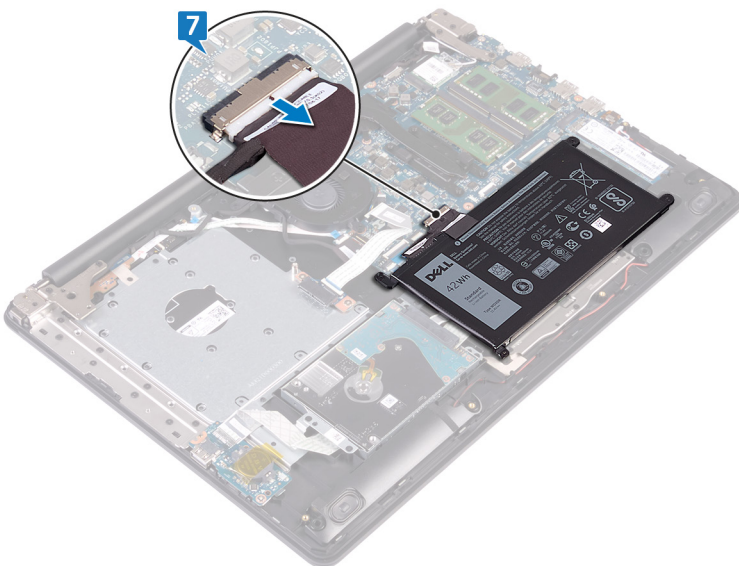

8. Pritisnite i zadržite dugme za napajanje 5 sekundi da biste uzemljili računar i ispraznili zaostalu energiju.

# Postavljanje poklopca osnove

**NAPOMENA:** Pre rada u unutrašnjosti računara, pročitajte bezbednosne informacije koje ste dobili uz računar i pratite korake navedene u delu [Pre rada u unutrašnjosti računara](#). Nakon rada u unutrašnjosti računara, pratite uputstva u delu [Nakon rada u unutrašnjosti računara](#). Dodatne najbolje bezbednosne prakse potražite na početnoj stranici za usklađenost sa propisima na stranici [www.dell.com/regulatory\\_compliance](http://www.dell.com/regulatory_compliance).

## Procedura

1. Povežite kabl baterije na matičnu ploču ako je to primenljivo.

**OPREZ:** Da biste sprečili slučajna oštećenja porta adaptera za napajanje, ne pritiskajte poklopac osnove preko porta adaptera za napajanje kada postavljate poklopac osnove na osnovu računara.

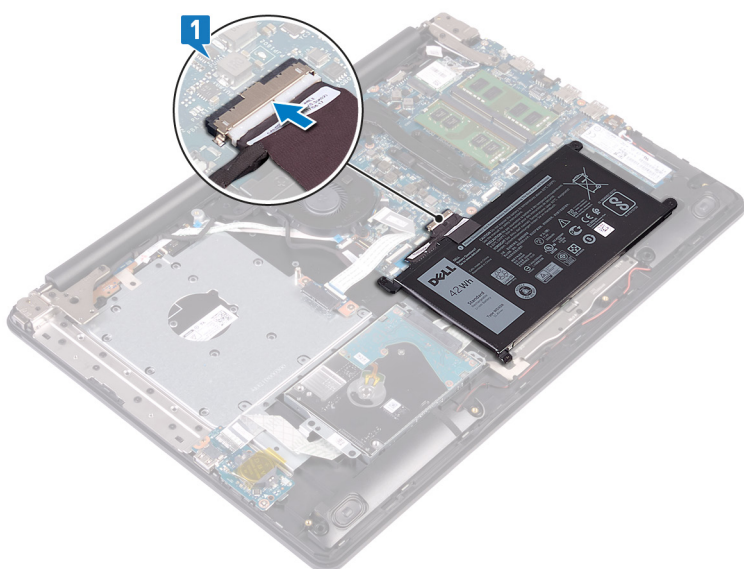

2. Postavite poklopac osnove na sklop oslonca za dlan i tastature i pritisnite poklopac osnove u ležište počev od porta adaptera za napajanje.



3. Postavite sedam zavrtnja (M2.5x7) kojima je poklopac osnove pričvršćen za sklop oslonca za dlan i tastature.
4. Postavite dva zavrtnja (M2x2) koji učvršćuju poklopac osnove za sklop oslonca za dlan i tastature.
5. Postavite zavrtnj (M2x4) koji učvršćuje poklopac osnove za sklop oslonca za dlan i tastature.
6. Zategnite četiri neispadajuća zavrtnja koja učvršćuju poklopac osnove za sklop oslonca za dlan i tastature.

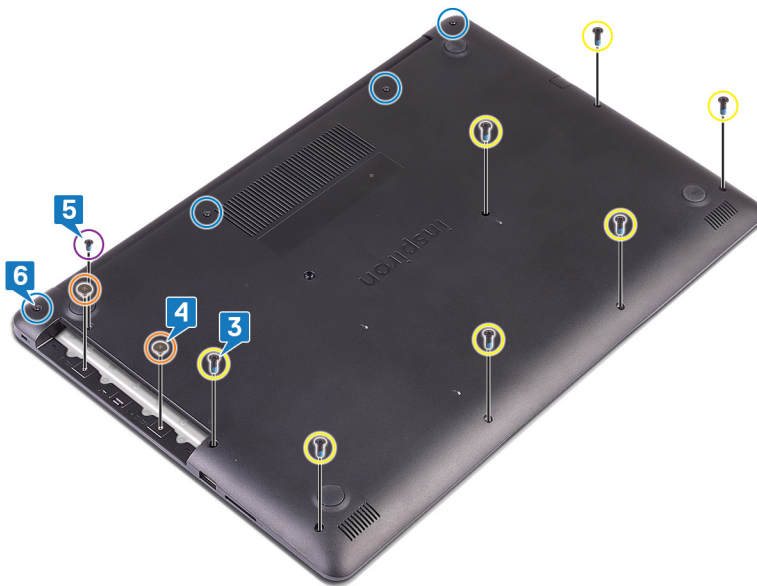

## Dopunski koraci

Postavite optičku disk jedinicu.

## Uklanjanje baterije

**NAPOMENA:** Pre rada u unutrašnjosti računara, pročitajte bezbednosne informacije koje ste dobili uz računar i pratite korake navedene u delu [Pre rada u unutrašnjosti računara](#). Nakon rada u unutrašnjosti računara, pratite uputstva u delu [Nakon rada u unutrašnjosti računara](#). Dodatne najbolje bezbednosne prakse potražite na početnoj stranici za usklađenost sa propisima na stranici [www.dell.com/regulatory\\_compliance](http://www.dell.com/regulatory_compliance).

### Bezbednosne mere za litijum-jonsku bateriju

#### **OPREZ:**

- Budite oprezni pri rukovanju litijum-jonskih baterija.
- Ispraznite bateriju što je više moguće pre nego što je izvadite iz sistema. To možete da uradite tako što ćete isključiti adapter naizmenične struje sa sistema da biste omogućili da se isprazni baterija.
- Nemojte da pritiskate, ispuštate, oštećujete bateriju ili je probijate drugim objektima.
- Ne izlažite bateriju visokim temperaturama i ne rastavljajte sklopove i ćelije baterije.
- Ne pritiskajte površinu baterije.
- Bateriju nemojte rastavljati.
- Ne koristite nikakve alatke da biste odvojili bateriju.
- Vodite računa da tokom servisiranja ovog proizvoda ne izgubite ili zaturite zavrtnje da biste sprečili slučajno probijanje ili oštećenje baterije i drugih komponenti sistema.
- Ako se baterija zaglavi u uređaju zbog širenja, ne pokušavajte da je izvadite jer probijanje, savijanje ili pritiskanje litijum-jonske baterije može da bude opasno. U tom slučaju potražite pomoć i dodatna uputstva.
- Ako se baterija zaglavi u računaru zbog širenja, ne pokušavajte da je izvadite jer probijanje, savijanje ili pritiskanje litijum-jonske baterije može da bude opasno. U tom slučaju kontaktirajte Dell tehničku podršku da biste dobili pomoć. Idite na [www.dell.com/ContactDell](http://www.dell.com/ContactDell).
- Uvek kupujte originalne baterije od kompanije [www.dell.com](http://www.dell.com) ili od ovlašćenih Dell partnera i prodavaca.

### Pripremni koraci

1. Uklonite optičku disk jedinicu.
2. Uklonite poklopac osnove.

### Procedura

**NAPOMENA:** Proverite da li je kabl baterije izvađen iz konektora na matičnoj ploči pre obavljanja procedure u nastavku.

1. Uklonite četiri zavrtnja (M2x3) koji učvršćuju bateriju za sklop oslonca za dlan i tastature.
2. Podignite bateriju sa sklopa oslonca za dlan i tastature.

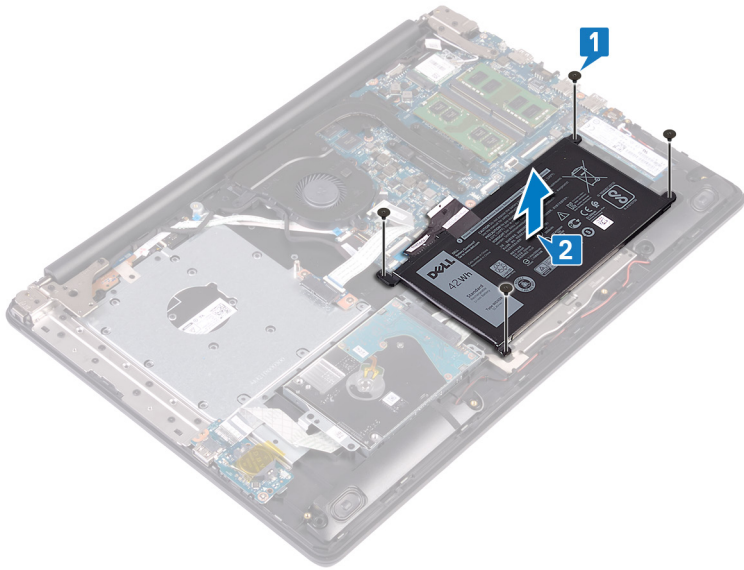

## Postavljanje baterije

**NAPOMENA:** Pre rada u unutrašnjosti računara, pročitajte bezbednosne informacije koje ste dobili uz računar i pratite korake navedene u delu [Pre rada u unutrašnjosti računara](#). Nakon rada u unutrašnjosti računara, pratite uputstva u delu [Nakon rada u unutrašnjosti računara](#). Dodatne najbolje bezbednosne prakse potražite na početnoj stranici za usklađenost sa propisima na stranici [www.dell.com/regulatory\\_compliance](http://www.dell.com/regulatory_compliance).

### Bezbednosne mere za litijum-jonsku bateriju

#### OPREZ:

- Budite oprezni pri rukovanju litijum-jonskih baterija.
- Ispraznite bateriju što je više moguće pre nego što je izvadite iz sistema. To možete da uradite tako što ćete isključiti adapter naizmenične struje sa sistema da biste omogućili da se isprazni baterija.
- Nemojte da pritiskate, ispuštate, oštećujete bateriju ili je probijate drugim objektima.
- Ne izlažite bateriju visokim temperaturama i ne rastavljajte sklopove i ćelije baterije.
- Ne pritiskajte površinu baterije.
- Bateriju nemojte rastavljati.
- Ne koristite nikakve alatke da biste odvojili bateriju.
- Vodite računa da tokom servisiranja ovog proizvoda ne izgubite ili zaturite zavrtnje da biste sprečili slučajno probijanje ili oštećenje baterije i drugih komponenti sistema.
- Ako se baterija zaglavi u uređaju zbog širenja, ne pokušavajte da je izvadite jer probijanje, savijanje ili pritiskanje litijum-jonske baterije može da bude opasno. U tom slučaju potražite pomoć i dodatna uputstva.
- Ako se baterija zaglavi u računaru zbog širenja, ne pokušavajte da je izvadite jer probijanje, savijanje ili pritiskanje litijum-jonske baterije može da bude opasno. U tom slučaju kontaktirajte Dell tehničku podršku da biste dobili pomoć. Idite na [www.dell.com/ContactDell](http://www.dell.com/ContactDell).
- Uvek kupujte originalne baterije od kompanije [www.dell.com](http://www.dell.com) ili od ovlašćenih Dell partnera i prodavaca.

### Procedura

1. Poravnajte otvore za zavrtnje na bateriji sa otvorima za zavrtnje na sklopu oslonca za dlan i tastature.
2. Postavite četiri zavrtnja (M 2x3) kojima je baterija pričvršćena za sklop oslonca za dlan i tastature.

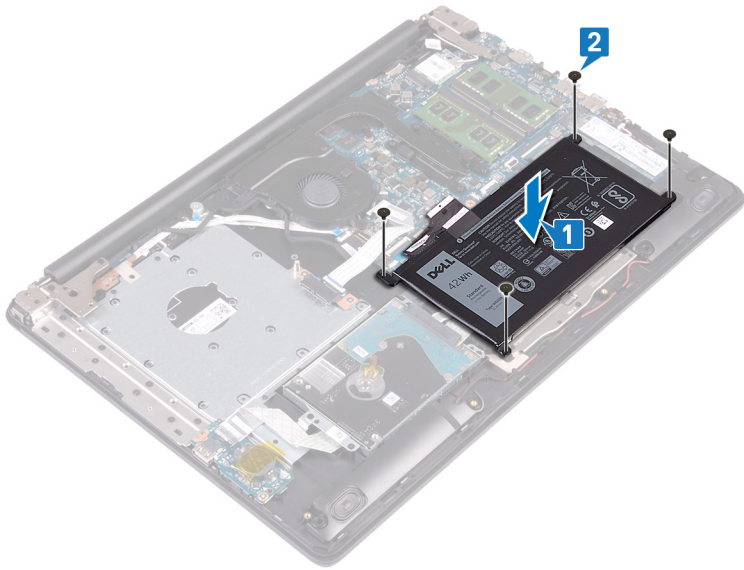

## Dopunski koraci

1. Postavite [poklopac osnove](#).
2. Postavite [optičku disk jedinicu](#).

## Uklanjanje memorijskih modula

**NAPOMENA:** Pre rada u unutrašnjosti računara, pročitajte bezbednosne informacije koje ste dobili uz računar i pratite korake navedene u delu [Pre rada u unutrašnjosti računara](#). Nakon rada u unutrašnjosti računara, pratite uputstva u delu [Nakon rada u unutrašnjosti računara](#). Dodatne najbolje bezbednosne prakse potražite na početnoj stranici za usklađenost sa propisima na stranici [www.dell.com/regulatory\\_compliance](http://www.dell.com/regulatory_compliance).

### Pripremni koraci

1. Uklonite optičku disk jedinicu.
2. Uklonite poklopac osnove.

### Procedura

1. Pronađite memorijski modul na računaru.

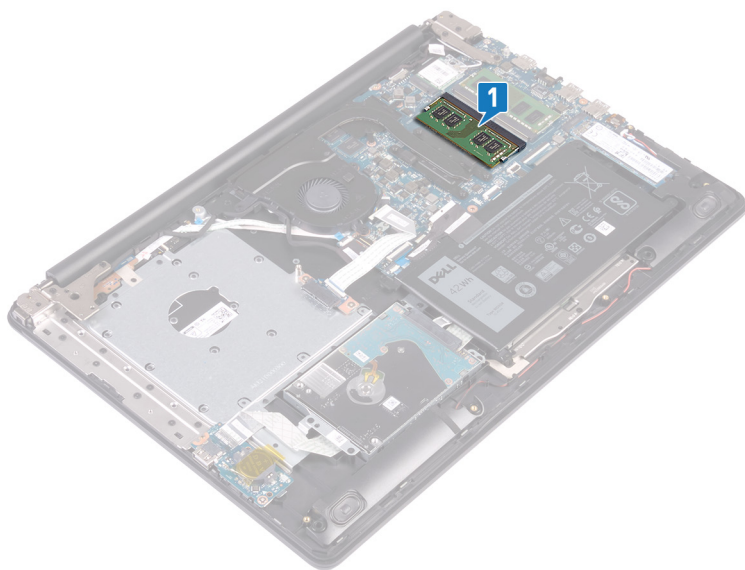

2. Vrhovima prstiju pažljivo razdvojite spojnice za pričvršćivanje sa obe strane priključka memorijskog modula tako da memorijski modul iskoči.
3. Uklonite memorijski modul iz priključka memorijskog modula.

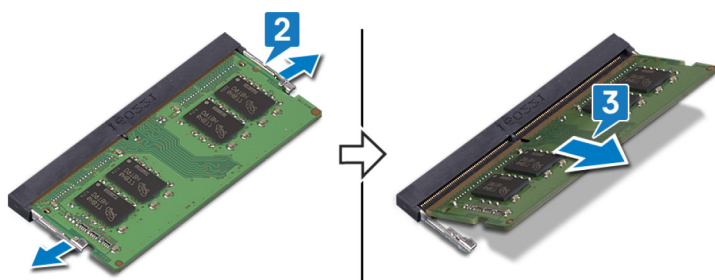

## Postavljanje memorijskih modula

**NAPOMENA:** Pre rada u unutrašnjosti računara, pročitajte bezbednosne informacije koje ste dobili uz računar i pratite korake navedene u delu [Pre rada u unutrašnjosti računara](#). Nakon rada u unutrašnjosti računara, pratite uputstva u delu [Nakon rada u unutrašnjosti računara](#). Dodatne najbolje bezbednosne prakse potražite na početnoj stranici za usklađenost sa propisima na stranici [www.dell.com/regulatory\\_compliance](http://www.dell.com/regulatory_compliance).

### Procedura

1. Poravnajte zarez na memorijskom modulu sa držačem na priključku memorijskog modula.
2. Pod uglom i do kraja gurnite memorijski modul u priključak.
3. Pritisnite memorijski modul na dole tako da klikne u ležištu.

**NAPOMENA:** Ako ne čujete klik, uklonite memorijski modul i ponovo ga instalirajte.



### Dopunski koraci

1. Postavite [poklopac osnove](#).
2. Postavite [optičku disk jedinicu](#).

# Uklanjanje bežične kartice

**NAPOMENA:** Pre rada u unutrašnjosti računara, pročitajte bezbednosne informacije koje ste dobili uz računar i pratite korake navedene u delu [Pre rada u unutrašnjosti računara](#). Nakon rada u unutrašnjosti računara, pratite uputstva u delu [Nakon rada u unutrašnjosti računara](#). Dodatne najbolje bezbednosne prakse potražite na početnoj stranici za usklađenost sa propisima na stranici [www.dell.com/regulatory\\_compliance](http://www.dell.com/regulatory_compliance).

## Pripremni koraci

1. Uklonite optičku disk jedinicu.
2. Uklonite poklopac osnove.

## Procedura

1. Pronadite bežičnu karticu na računaru.



2. Uklonite zavrtanj (M 2x3) kojim je nosač bežične kartice pričvršćen za matičnu ploču.
3. Izvucite i uklonite nosač bežične kartice sa bežične kartice.
4. Izvadite kablove antene iz konektora na bežičnoj kartici pomoću plastične olovke.
5. Gurnite i podignite bežičnu karticu iz slota za bežičnu karticu.

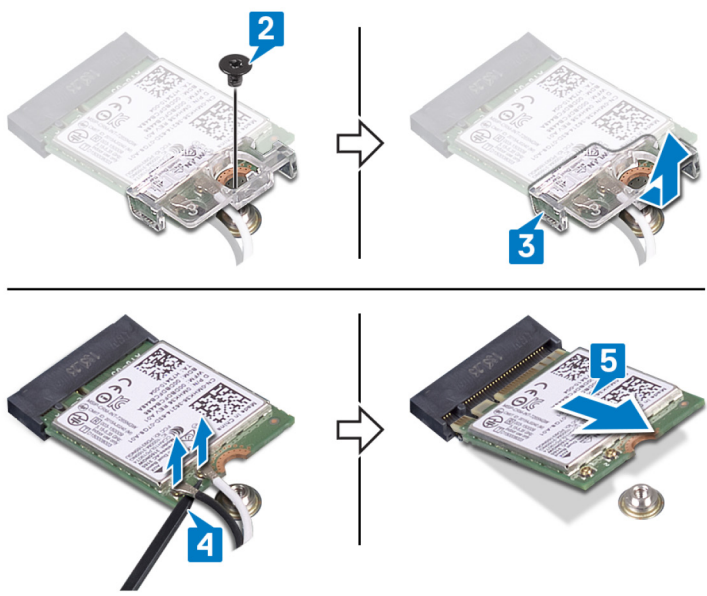

## Postavljanje bežične kartice.

**NAPOMENA:** Pre rada u unutrašnjosti računara, pročitajte bezbednosne informacije koje ste dobili uz računar i pratite korake navedene u delu [Pre rada u unutrašnjosti računara](#). Nakon rada u unutrašnjosti računara, pratite uputstva u delu [Nakon rada u unutrašnjosti računara](#). Dodatne najbolje bezbednosne prakse potražite na početnoj stranici za usklađenost sa propisima na stranici [www.dell.com/regulatory\\_compliance](http://www.dell.com/regulatory_compliance).

### Procedura

**OPREZ:** Da biste sprečili oštećenje bežične kartice, ne postavljajte kablove ispod nje.

1. Povežite kablove antene sa bežičnom karticom.  
U sledećoj tabeli je navedena šema boja kablova antene za bežičnu karticu koju podržava vaš računar.

**Tabela 2. Šema boja kablova antene**

Konektori na bežičnoj kartici	Boja kablova antene
Glavni (beli trougao)	Bela
Pomoćni (crni trougao)	Crna

2. Ubacite i postavite nosač bežične kartice na bežičnu karticu.
3. Poravnajte zarez na bežičnoj kartici sa držačem na priključku bežične kartice i ubacite bežičnu karticu u priključak za bežičnu karticu pod uglom.
4. Postavite zavrtanj (M2x3) kojim je nosač bežične kartice pričvršćen za bežičnu karticu i sklop oslonca za dlan i tastature.

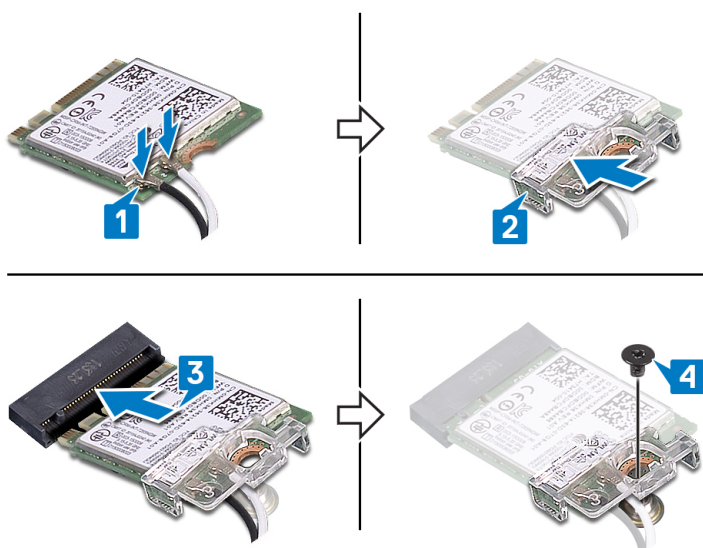

### Dopunski koraci

1. Postavite [poklopac osnove](#).
2. Postavite [optičku disk jedinicu](#).

# Uklanjanje priključne ploče optičke disk jedinice

**NAPOMENA:** Pre rada u unutrašnjosti računara, pročitajte bezbednosne informacije koje ste dobili uz računar i pratite korake navedene u delu [Pre rada u unutrašnjosti računara](#). Nakon rada u unutrašnjosti računara, pratite uputstva u delu [Nakon rada u unutrašnjosti računara](#). Dodatne najbolje bezbednosne prakse potražite na početnoj stranici za usklađenost sa propisima na stranici [www.dell.com/regulatory\\_compliance](http://www.dell.com/regulatory_compliance).

## Pripremni koraci

1. Uklonite [optičku disk jedinicu](#).
2. Uklonite [poklopac osnove](#).

## Procedura

**NAPOMENA:** Važi samo za računare koji se isporučuju sa optičkom disk jedinicom.

1. Podignite rezu i izvadite kabl priključne ploče optičke disk jedinice iz konektora na matičnoj ploči.
2. Uklonite dva zavrtnja (M2x2) koji učvršćuju priključnu ploču optičke disk jedinice za sklop oslonca za dlan i tastature.
3. Podignite priključnu ploču optičke disk jedinice zajedno sa kablom sa sklopa oslonca za dlan i tastature.

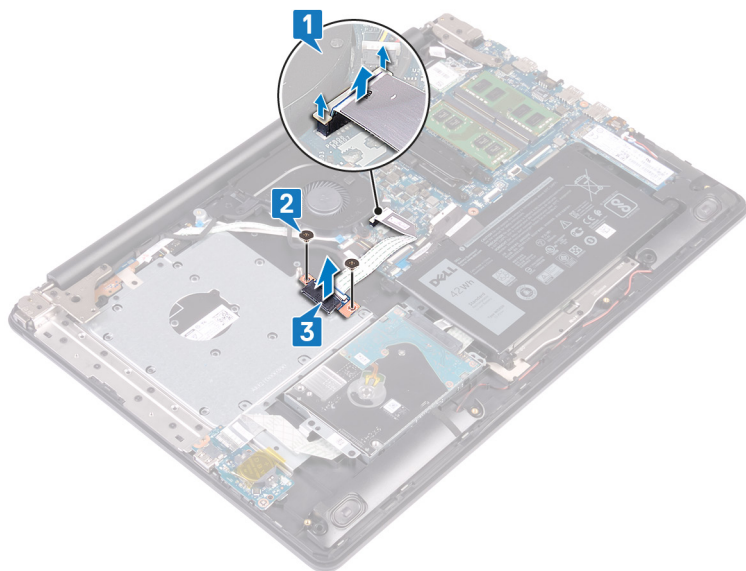

# Postavljanje priključne ploče optičke disk jedinice

**NAPOMENA:** Pre rada u unutrašnjosti računara, pročitajte bezbednosne informacije koje ste dobili uz računar i pratite korake navedene u delu [Pre rada u unutrašnjosti računara](#). Nakon rada u unutrašnjosti računara, pratite uputstva u delu [Nakon rada u unutrašnjosti računara](#). Dodatne najbolje bezbednosne prakse potražite na početnoj stranici za usklađenost sa propisima na stranici [www.dell.com/regulatory\\_compliance](http://www.dell.com/regulatory_compliance).

## Procedura

1. Poravnajte otvor za zavrtnje na priključnoj ploči optičke disk jedinice sa otvorom za zavrtnje na sklopu oslonca za dlan i tastature.
2. Postavite dva zavrtnja (M2x2) koji učvršćuju priključnu ploču optičke disk jedinice za sklop oslonca za dlan i tastature.
3. Povežite kabl priključne ploče optičke disk jedinice sa matičnom pločom.
4. Zatvorite rezu koja učvršćuje kabl priključne ploče optičke disk jedinice za matičnu ploču.

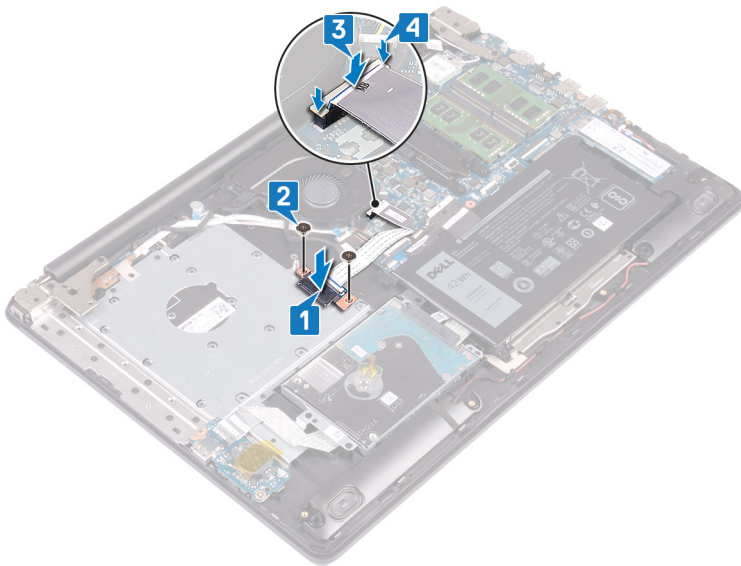

## Dopunski koraci

1. Postavite [poklopac osnove](#).
2. Postavite [optičku disk jedinicu](#).

# Uklanjanje dugmaste baterije

**NAPOMENA:** Pre rada u unutrašnjosti računara, pročitajte bezbednosne informacije koje ste dobili uz računar i pratite korake navedene u delu [Pre rada u unutrašnjosti računara](#). Nakon rada u unutrašnjosti računara, pratite uputstva u delu [Nakon rada u unutrašnjosti računara](#). Dodatne najbolje bezbednosne prakse potražite na početnoj stranici za usklađenost sa propisima na stranici [www.dell.com/regulatory\\_compliance](http://www.dell.com/regulatory_compliance).

**OPREZ:** Uklanjanje dugmaste baterije resetuje postavke programa za podešavanje BIOS-a na podrazumevane vrednosti. Preporučuje se da pre uklanjanja dugmaste baterije pribeležite postavke programa za podešavanje BIOS-a.

## Pripremni koraci

1. Uklonite optičku disk jedinicu.
2. Uklonite poklopac osnove.

## Procedura

**OPREZ:** Uklanjanje dugmaste baterije resetuje postavke programa za podešavanje BIOS-a na podrazumevane vrednosti. Preporučuje se da pribeležite postavke programa za podešavanje BIOS-a pre nego što uklonite dugmastu bateriju.

1. Ako je dostupna traka, odlepite je da biste odvojili dugmastu bateriju od U/I ploče.
2. Pomoću plastične olovke pažljivo podignite i izvadite dugmastu bateriju iz utičnice za bateriju na U/I ploči.

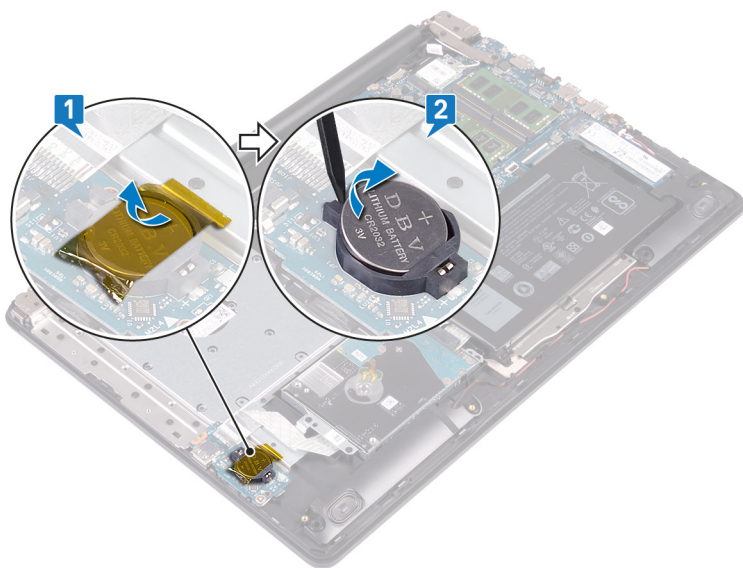

## Postavljanje dugmaste baterije

**NAPOMENA:** Pre rada u unutrašnjosti računara, pročitajte bezbednosne informacije koje ste dobili uz računar i pratite korake navedene u delu [Pre rada u unutrašnjosti računara](#). Nakon rada u unutrašnjosti računara, pratite uputstva u delu [Nakon rada u unutrašnjosti računara](#). Dodatne najbolje bezbednosne prakse potražite na početnoj stranici za usklađenost sa propisima na stranici [www.dell.com/regulatory\\_compliance](http://www.dell.com/regulatory_compliance).

### Procedura

1. Gurnite dugmastu bateriju u utičnicu za bateriju na U/I ploči tako da pozitivna strana baterije bude okrenuta prema gore.
2. Ako je dostupna traka, zalepite je tako da učvrstite dugmastu bateriju za U/I ploču.

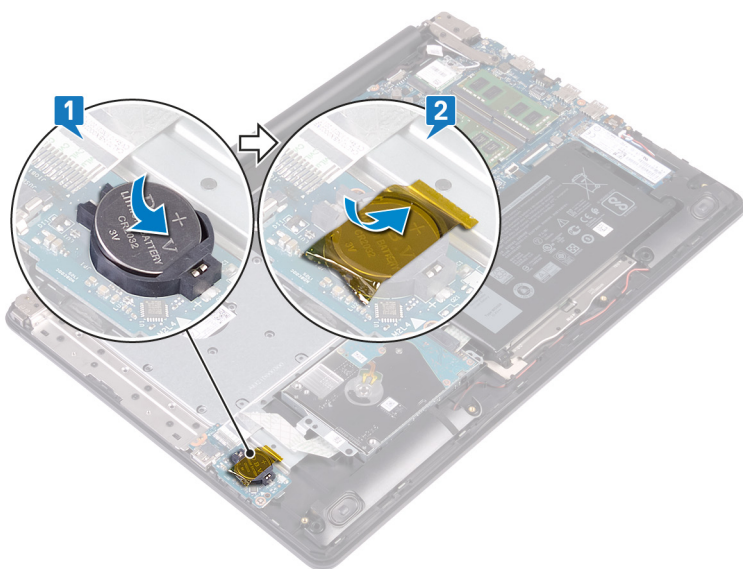

### Dopunski koraci

1. Postavite [poklopac osnove](#).
2. Postavite [optičku disk jedinicu](#).

## Uklanjanje ventilatora

**NAPOMENA:** Pre rada u unutrašnjosti računara, pročitajte bezbednosne informacije koje ste dobili uz računar i pratite korake navedene u delu [Pre rada u unutrašnjosti računara](#). Nakon rada u unutrašnjosti računara, pratite uputstva u delu [Nakon rada u unutrašnjosti računara](#). Dodatne najbolje bezbednosne prakse potražite na početnoj stranici za usklađenost sa propisima na stranici [www.dell.com/regulatory\\_compliance](http://www.dell.com/regulatory_compliance).

### Pripremni koraci

1. Uklonite optičku disk jedinicu.
2. Uklonite poklopac osnove.

### Procedura

1. Podignite rezu i izvadite kabl priključne ploče optičke disk jedinice iz konektora na matičnoj ploči.
2. Podignite rezu i izvadite kabl priključne ploče optičke disk jedinice iz konektora na priključnoj ploči optičke disk jedinice.
3. Podignite kabl priključne ploče optičke disk jedinice sa matične ploče.
4. Otvorite rezu i izvadite kabl ekrana iz konektora na matičnoj ploči.
5. Uklonite kabl ekrana iz vođica za usmeravanje na ventilatoru.

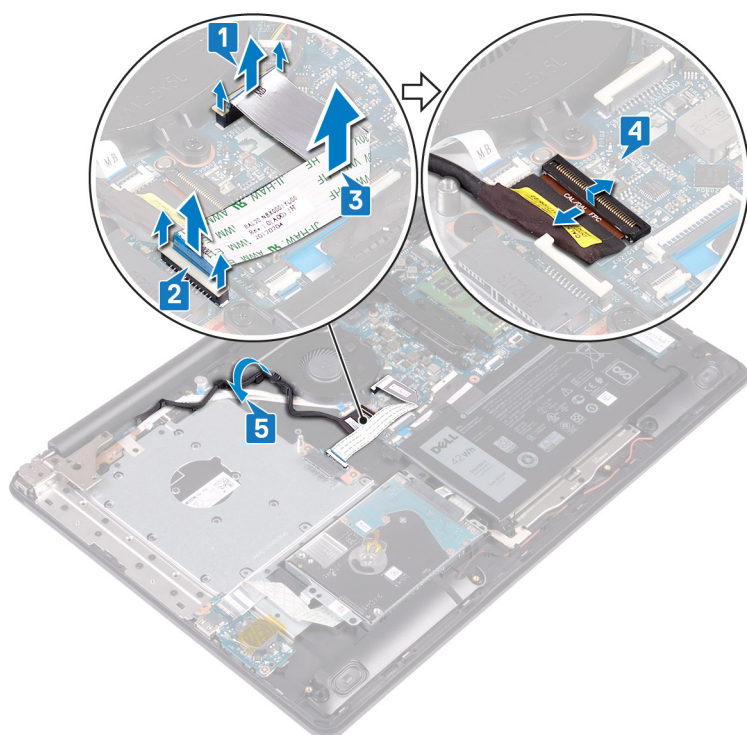

6. Isključite kabl ventilatora iz matične ploče.
7. Uklonite tri zavrtnja (M2.5x5) kojima je ventilator pričvršćen na sklop oslonca za dlan i tastature.
8. Podignite ventilator sa sklopa oslonca za dlan i tastature.



## Postavljanje ventilatora

**NAPOMENA:** Pre rada u unutrašnjosti računara, pročitajte bezbednosne informacije koje ste dobili uz računar i pratite korake navedene u delu [Pre rada u unutrašnjosti računara](#). Nakon rada u unutrašnjosti računara, pratite uputstva u delu [Nakon rada u unutrašnjosti računara](#). Dodatne najbolje bezbednosne prakse potražite na početnoj stranici za usklađenost sa propisima na stranici [www.dell.com/regulatory\\_compliance](http://www.dell.com/regulatory_compliance).

### Procedura

1. Poravnajte otvore za zavrtnje na ventilatoru sa otvorima za zavrtnje na sklopu oslonca za dlan i tastature.
2. Postavite tri zavrtnja (M2.5x5) kojima je ventilator pričvršćen na sklop oslonca za dlan i tastature.
3. Povežite kabl ventilatora na matičnu ploču.

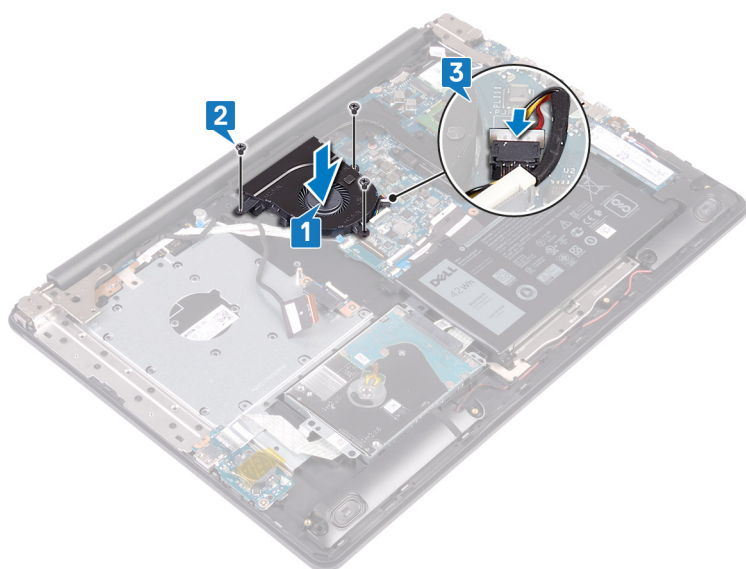

4. Provcite kabl ekrana kroz vodiče za usmeravanje na ventilatoru.
5. Gurnite kabl ekrana u konektor na matičnoj ploči i zatvorite rezu da biste fiksirali kabl.
6. Pritisnite rezu da biste povezali kabl priključne ploče optičke disk jedinice na priključnu ploču optičke disk jedinice.
7. Pritisnite rezu da biste povezali kabl priključne ploče optičke disk jedinice na matičnu ploču.

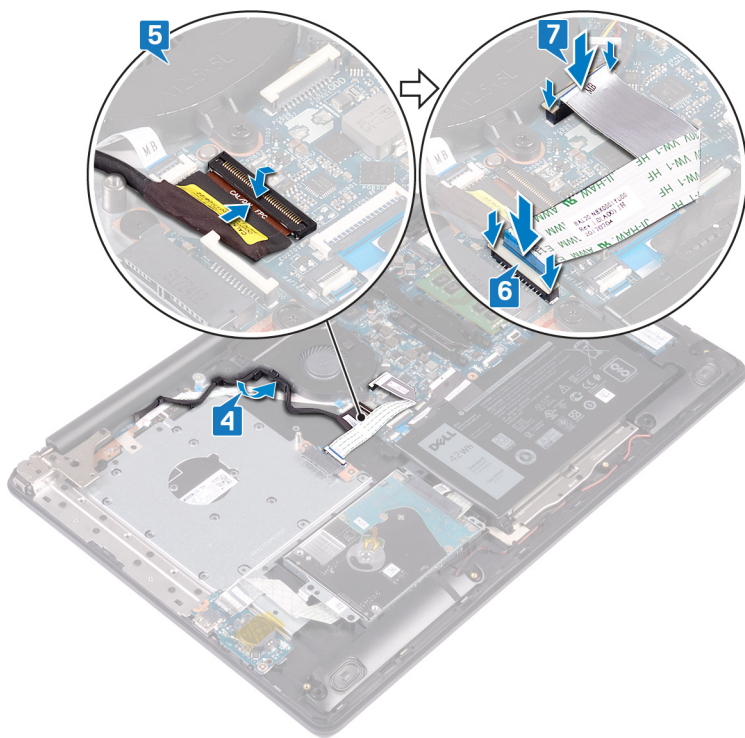

## Dopunski koraci

1. Postavite poklopac osnove.
2. Postavite optičku disk jedinicu.

# Uklanjanje poluprovodničkog diska/Intel Optane memorijskog modula

Treba da onemogućite Intel Optane memoriju pre nego što je uklonite Intel Optane memorijski modul iz računara. Za više informacija o onemogućavanju Intel Optane memorije, pogledajte [Onemogućavanje Intel Optane memorije](#).

**i** **NAPOMENA:** Pre rada u unutrašnjosti računara, pročitajte bezbednosne informacije koje ste dobili uz računar i pratite korake navedene u delu [Pre rada u unutrašnjosti računara](#). Nakon rada u unutrašnjosti računara, pratite uputstva u delu [Nakon rada u unutrašnjosti računara](#). Dodatne najbolje bezbednosne prakse potražite na početnoj stranici za usklađenost sa propisima na stranici [www.dell.com/regulatory\\_compliance](http://www.dell.com/regulatory_compliance).

## Pripremni koraci

1. Uklonite [optičku disk jedinicu](#).
2. Uklonite [poklopac osnove](#).

## Procedura

1. Pronađite poluprovodnički disk/Intel Optane memoriju na računaru.

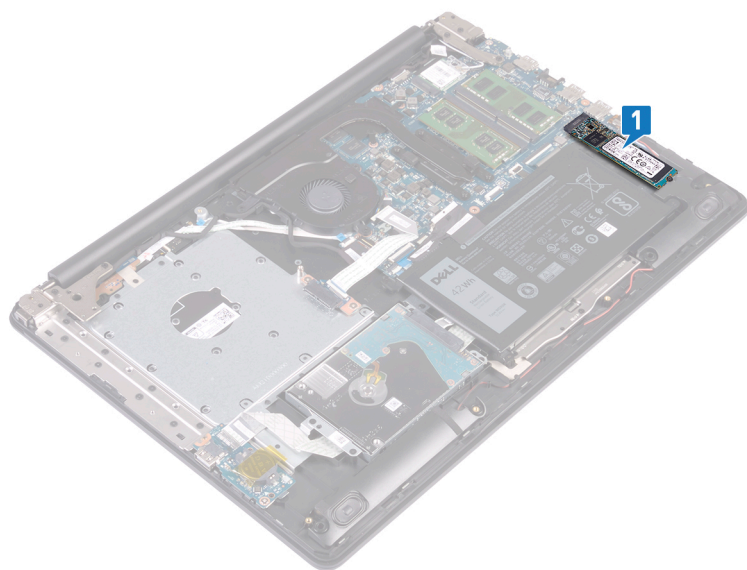

**i** **NAPOMENA:** Ako je dostupan, uklonite termički štitnik pre uklanjanja poluprovodničkog diska/Intel Optane memorije.

2. Uklonite zavrtnaj (M2x2,2) kojim su poluprovodnički disk/Intel Optane memorija pričvršćeni za sklop oslonca za dlan i tastature.
3. Pod uglom podignite poluprovodnički disk/Intel Optane memoriju iz priključka za poluprovodnički disk/Intel Optane memoriju.

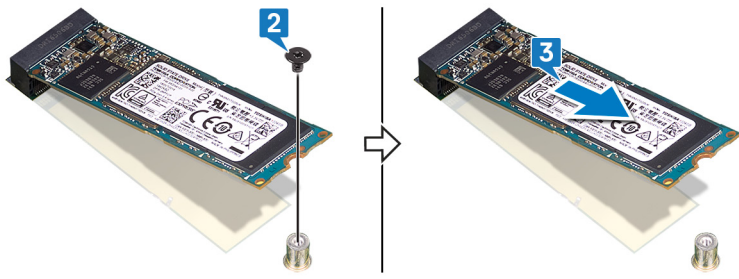

# Zamena poluprovodničkog diska/Intel Optane memorijskog modula

Omogućite Intel Optane memoriju kada zamenite Intel Optane memorijski modul. Za više informacija o onemogućavanju Intel Optane memorije, pogledajte [Omogućavanje Intel Optane memorije](#).

**NAPOMENA:** Pre rada u unutrašnjosti računara, pročitajte bezbednosne informacije koje ste dobili uz računar i pratite korake navedene u delu [Pre rada u unutrašnjosti računara](#). Nakon rada u unutrašnjosti računara, pratite uputstva u delu [Nakon rada u unutrašnjosti računara](#). Dodatne najbolje bezbednosne prakse potražite na početnoj stranici za usklađenost sa propisima na stranici [www.dell.com/regulatory\\_compliance](http://www.dell.com/regulatory_compliance).

**OPREZ:** Poluprovodnički diskovi su lomljivi. Budite pažljivi pri rukovanju poluprovodničkim diskom.

## Procedura

1. Poravnajte zarez na poluprovodničkom disku/Intel Optane memoriji sa držačem na priključku za poluprovodnički disk/Intel Optane memoriju.
2. Gurnite poluprovodnički disk/Intel Optane memoriju u priključak za poluprovodnički disk/Intel Optane memoriju.
3. Postavite zavrtanj (M2x2.2) kojim su poluprovodnički disk/Intel Optane memorija pričvršćeni za sklop oslonca za dlan i tastature

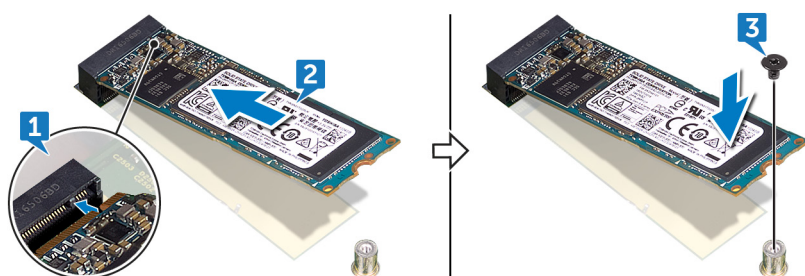

**NAPOMENA:** Ako je dostupan, postavite štitnik poluprovodničkog diska nakon postavljanja poluprovodničkog diska/Intel Optane memorije.

## Dopunski koraci

1. Postavite [poklopac osnove](#).
2. Postavite [optičku disk jedinicu](#).

## Uklanjanje čvrstog diska

Ako računar koristi SATA memorijski uređaj koji ubrzava Intel Optane memorija, onemogućite Intel Optane pre uklanjanja SATA memorijskog uređaja. Za više informacija o onemogućavanju Intel Optane memorije, pogledajte [Onemogućavanje Intel Optane memorije](#).

**i** **NAPOMENA:** Pre rada u unutrašnjosti računara, pročitajte bezbednosne informacije koje ste dobili uz računar i pratite korake navedene u delu [Pre rada u unutrašnjosti računara](#). Nakon rada u unutrašnjosti računara, pratite uputstva u delu [Nakon rada u unutrašnjosti računara](#). Dodatne najbolje bezbednosne prakse potražite na početnoj stranici za usklađenost sa propisima na stranici [www.dell.com/regulatory\\_compliance](http://www.dell.com/regulatory_compliance).

**⚠ OPREZ:** Čvrsti diskovi su lomljivi. Budite pažljivi pri rukovanju čvrstim diskom.

**⚠ OPREZ:** Da biste izbegli gubitak podataka, nemojte uklanjati čvrsti disk kada je računar uključen ili u režimu spavanja.

### Pripremni koraci

1. Uklonite [optičku disk jedinicu](#).
2. Uklonite [poklopac osnove](#).
3. Uklonite [bateriju](#).

### Procedura

1. Otvorite rezu i izvadite kabl hard diska iz konektora na matičnoj ploči.
2. Uklonite četiri zavrtnja (M2x3) koji učvršćuju sklop hard diska za sklop oslonca za dlan i tastature.
3. Podignite sklop hard diska zajedno sa pripadajućim kablom sa sklopa oslonca za dlan i tastature.

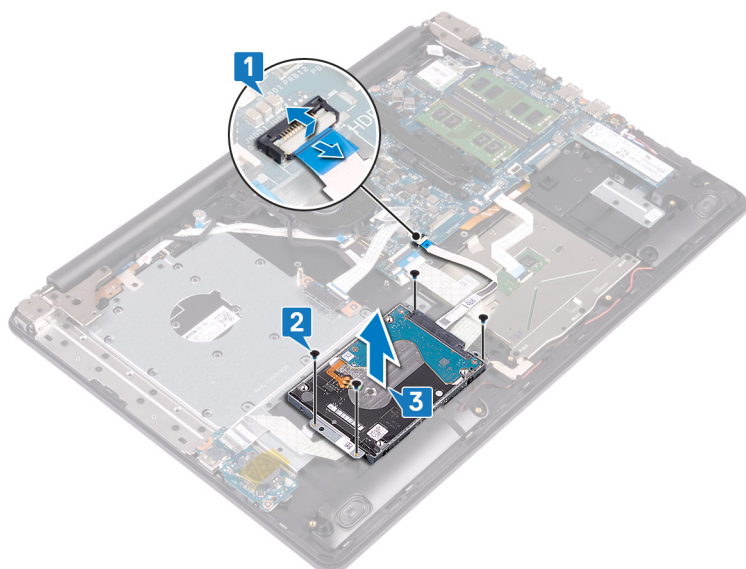

4. Odspojite kratkospajač sa sklopa čvrstog diska.

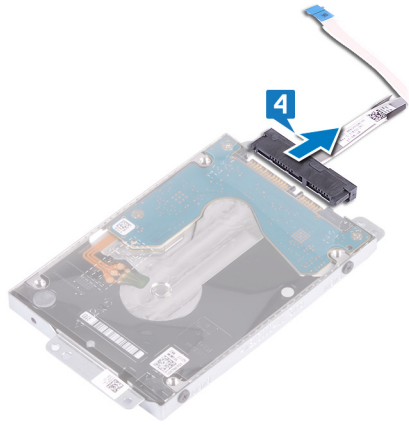

5. Uklonite četiri zavrtnja (M3x3) koji učvršćuju nosač čvrstog diska za čvrsti disk.
6. Podignite konzolu tvrdog diska sa tvrdog diska.

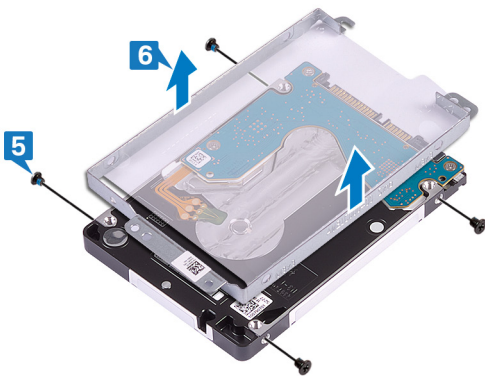

## Postavljanje čvrstog diska

Omogućite Intel Optane kada zamenite SATA hard disk. Za više informacija o omogućavanju Intel Optane memorije, pogledajte [Omogućavanje Intel Optane memorije](#).

**i** **NAPOMENA:** Pre rada u unutrašnjosti računara, pročitajte bezbednosne informacije koje ste dobili uz računar i pratite korake navedene u delu [Pre rada u unutrašnjosti računara](#). Nakon rada u unutrašnjosti računara, pratite uputstva u delu [Nakon rada u unutrašnjosti računara](#). Dodatne najbolje bezbednosne prakse potražite na početnoj stranici za usklađenost sa propisima na stranici [www.dell.com/regulatory\\_compliance](http://www.dell.com/regulatory_compliance).

**⚠ OPREZ:** Čvrsti diskovi su lomljivi. Budite pažljivi pri rukovanju čvrstim diskom.

### Procedura

1. Poravnajte otvore za zavrtnje na nosaču hard diska sa otvorima za zavrtnje na hard disku.
2. Postavite četiri zavrtnja (M3x3) koji učvršćuju nosač hard diska za hard disk.

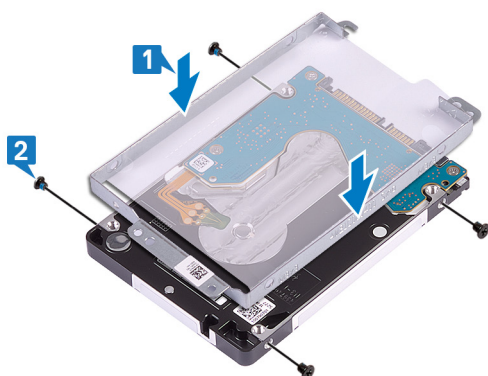

3. Priključite kratkospajač na sklop hard diska.

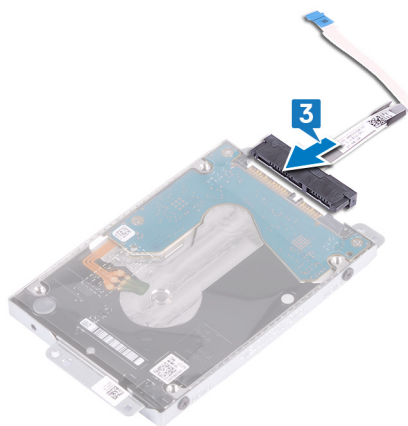

4. Poravnajte otvore za zavrtnje na sklopu hard diska sa otvorima za zavrtnje na sklopu oslonca za dlan i tastature.
5. Postavite četiri zavrtnja (M2x3) koji učvršćuju sklop hard diska za sklop oslonca za dlan i tastature.
6. Povežite kabl hard diska na matičnu ploču i zatvorite rezu da biste fiksirali kabl.

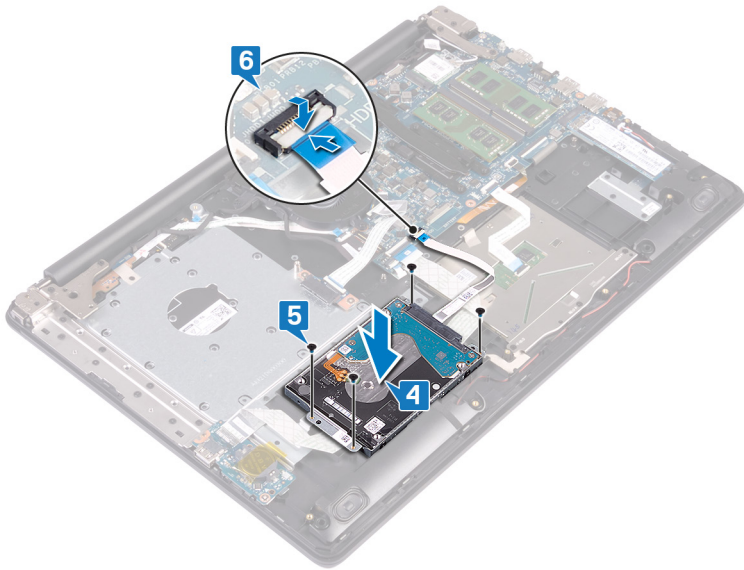

## Dopunski koraci

1. Postavite bateriju.
2. Postavite poklopac osnove.
3. Postavite optičku disk jedinicu.

## Uklanjanje table osetljive na dodir

**NAPOMENA:** Pre rada u unutrašnjosti računara, pročitajte bezbednosne informacije koje ste dobili uz računar i pratite korake navedene u delu [Pre rada u unutrašnjosti računara](#). Nakon rada u unutrašnjosti računara, pratite uputstva u delu [Nakon rada u unutrašnjosti računara](#). Dodatne najbolje bezbednosne prakse potražite na početnoj stranici za usklađenost sa propisima na stranici [www.dell.com/regulatory\\_compliance](http://www.dell.com/regulatory_compliance).

### Pripremni koraci

1. Uklonite optičku disk jedinicu.
2. Uklonite poklopac osnove.
3. Uklonite bateriju.

### Procedura

1. Otvorite rezu i izvadite kabl U/I ploče iz konektora na matičnoj ploči.
2. Otvorite rezu i izvadite kabl hard diska iz konektora na matičnoj ploči.
3. Lagano odlepите traku koja učvršćuje tablu osetljivu na dodir za sklop oslonca za dlan i tastature.
4. Otvorite rezu i izvadite kabl table osetljive na dodir iz konektora na matičnoj ploči.

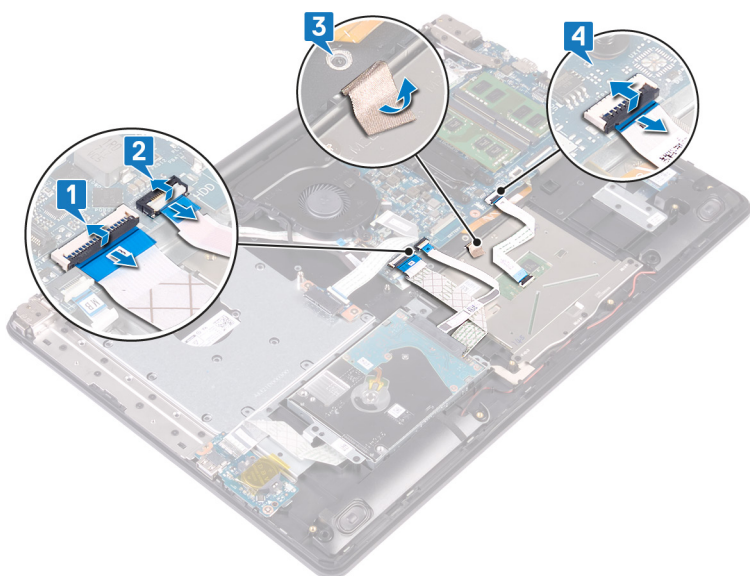

5. Uklonite četiri zavrtnja (M 2x2) kojima je tabla osetljiva na dodir pričvršćena za sklop oslonca za dlan i tastature.
6. Gurnite i podignite tablu osetljivu na dodir sa sklopa oslonca za dlan i tastature.



## Postavljanje table osetljive na dodir

**NAPOMENA:** Pre rada u unutrašnjosti računara, pročitajte bezbednosne informacije koje ste dobili uz računar i pratite korake navedene u delu [Pre rada u unutrašnjosti računara](#). Nakon rada u unutrašnjosti računara, pratite uputstva u delu [Nakon rada u unutrašnjosti računara](#). Dodatne najbolje bezbednosne prakse potražite na početnoj stranici za usklađenost sa propisima na stranici [www.dell.com/regulatory\\_compliance](http://www.dell.com/regulatory_compliance).

### Procedura

**NAPOMENA:** Proverite da li je tabla osetljiva na dodir poravnata sa vodičama na sklopu oslonca za dlan i tastature i da li je razmak sa obe strane table osetljive na dodir jednak.

1. Ubacite i postavite tablu osetljivu na dodir u priključak na sklopu oslonca za dlan i tastature.
2. Postavite četiri zavrtnja (M2x2) kojima je tabla osetljiva na dodir pričvršćena za sklop oslonca za dlan i tastature.

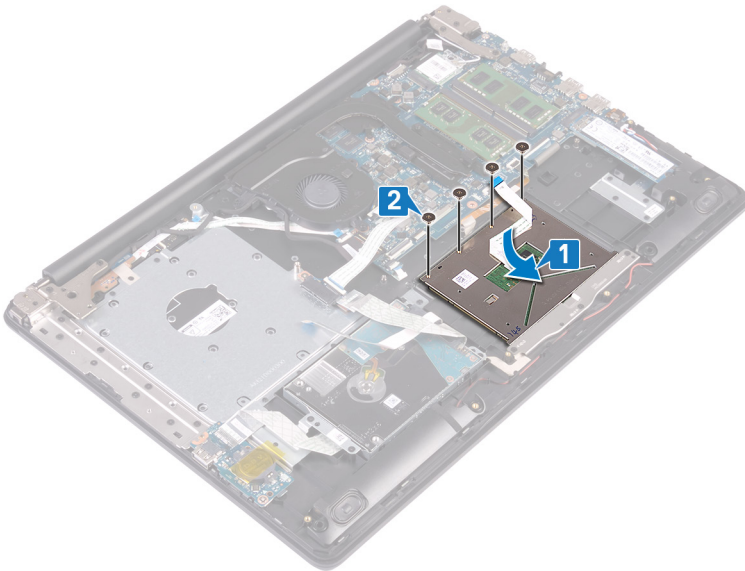

3. Zalepite traku kojom je tabla osetljiva na dodir pričvršćena za sklop oslonca za dlan i tastature.
4. Gurnite kabl table osetljive na dodir u konektor za tablu osetljivu na dodir na matičnoj ploči i zatvorite rezu da biste fiksirali kabl table.
5. Gurnite kabl U/I ploče u konektor na matičnoj ploči i zatvorite rezu da biste učvrstili kabl.
6. Gurnite kabl hard diska u odgovarajući konektor na hard disku na matičnoj ploči i zatvorite rezu da biste pričvrstili kabl.

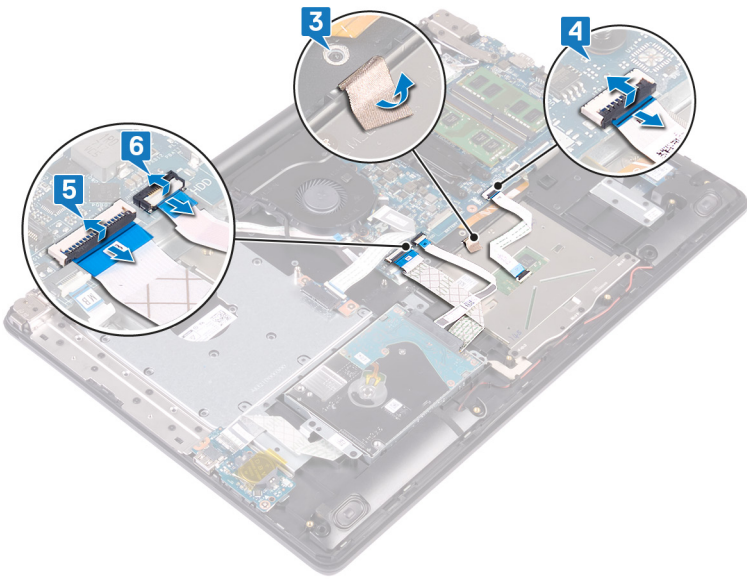

## Dopunski koraci

1. Postavite bateriju.
2. Postavite poklopac osnove.
3. Postavite optičku disk jedinicu.

## Uklanjanje zvučnika

**NAPOMENA:** Pre rada u unutrašnjosti računara, pročitajte bezbednosne informacije koje ste dobili uz računar i pratite korake navedene u delu [Pre rada u unutrašnjosti računara](#). Nakon rada u unutrašnjosti računara, pratite uputstva u delu [Nakon rada u unutrašnjosti računara](#). Dodatne najbolje bezbednosne prakse potražite na početnoj stranici za usklađenost sa propisima na stranici [www.dell.com/regulatory\\_compliance](http://www.dell.com/regulatory_compliance).

### Pripremni koraci

1. Uklonite optičku disk jedinicu.
2. Uklonite poklopac osnove.
3. Uklonite poluprovodnički disk/Intel Optane memoriju.

### Procedura

1. Izvadite kabl zvučnika sa matične ploče i podignite desni zvučnik sa sklopa oslonca za dlan i tastature.
2. Zabeležite putanju kabla za zvučnik i izvadite ga iz vođica za usmeravanje na sklopu oslonca za dlan i tastature.
3. Podignite levi zvučnik zajedno sa odgovarajućim kablom sa sklopa oslonca za dlan i tastature.

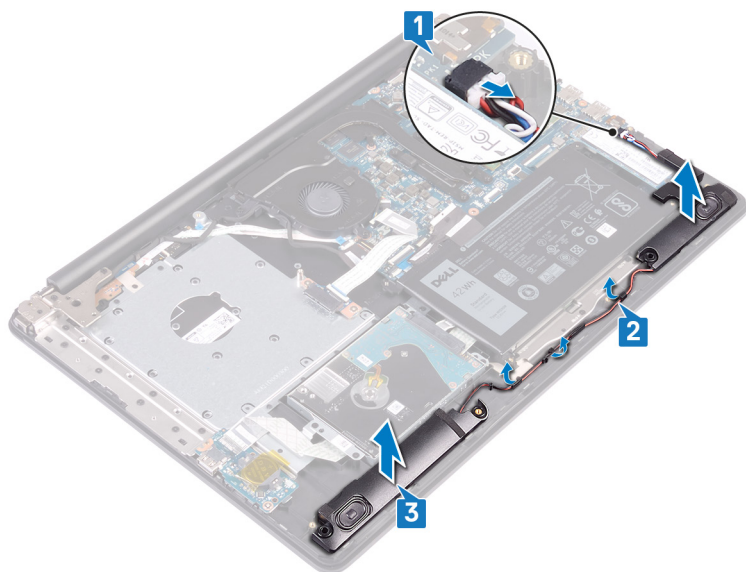

## Postavljanje zvučnika

**NAPOMENA:** Pre rada u unutrašnjosti računara, pročitajte bezbednosne informacije koje ste dobili uz računar i pratite korake navedene u delu [Pre rada u unutrašnjosti računara](#). Nakon rada u unutrašnjosti računara, pratite uputstva u delu [Nakon rada u unutrašnjosti računara](#). Dodatne najbolje bezbednosne prakse potražite na početnoj stranici za usklađenost sa propisima na stranici [www.dell.com/regulatory\\_compliance](http://www.dell.com/regulatory_compliance).

### Procedura

**NAPOMENA:** Ako ste izvukli gumene uvodnice kada ste uklanjali zvučnik, vratite ih nazad pre nego što postavite zvučnik.

1. Pomoću stubića za poravnanje i gumenih uvodnica postavite leve zvučnike u priključke na sklopu oslonca za dlan i tastature.
2. Provučite kabl zvučnika kroz vođice za usmeravanje na sklopu oslonca za dlan i tastature.
3. Postavite desni zvučnik.
4. Povežite kabl zvučnika na matičnu ploču.

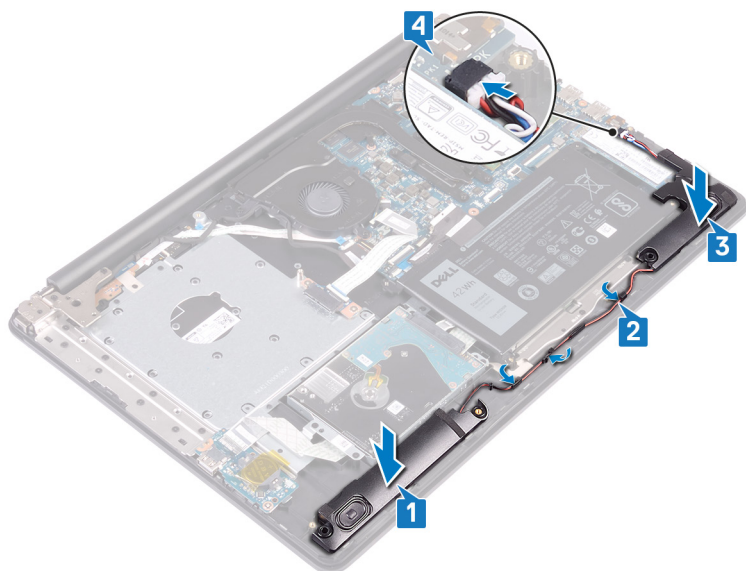

### Dopunski koraci

1. Postavite [poluprovodnički disk/Intel Optane memoriju](#).
2. Postavite [poklopac osnove](#).
3. Postavite [optičku disk jedinicu](#).

## Uklanjanje rashladnog elementa

- NAPOMENA:** Pre rada u unutrašnjosti računara, pročitajte bezbednosne informacije koje ste dobili uz računar i pratite korake navedene u delu [Pre rada u unutrašnjosti računara](#). Nakon rada u unutrašnjosti računara, pratite uputstva u delu [Nakon rada u unutrašnjosti računara](#). Dodatne najbolje bezbednosne prakse potražite na početnoj stranici za usklađenost sa propisima na stranici [www.dell.com/regulatory\\_compliance](http://www.dell.com/regulatory_compliance).
- NAPOMENA:** Rashladni element može postati vreo tokom normalnog rada. Ostavite dovoljno vremena da se rashladni element ohladi pre nego što ga dodirnete.
- OPREZ:** Radi maksimalnog hlađenja procesora, ne dodirujte površine za prenos toplote na rashladnom elementu. Ulja u vašoj koži mogu smanjiti sposobnost prenosa toplote termalne masti.

### Pripremni koraci

1. Uklonite [optičku disk jedinicu](#).
2. Uklonite [poklopac osnove](#).
3. Uklonite [ventilator](#).

### Procedura

1. Prema određenom redosledu (naznačenom na rashladnom elementu) olabavite četiri neispadajuća zavrtnja kojim je rashladni element pričvršćen za matičnu ploču.
2. Uklonite tri zavrtnja (M2x3) koji učvršćuju rashladni element za matičnu ploču.
3. Podignite rashladni element sa matične ploče.

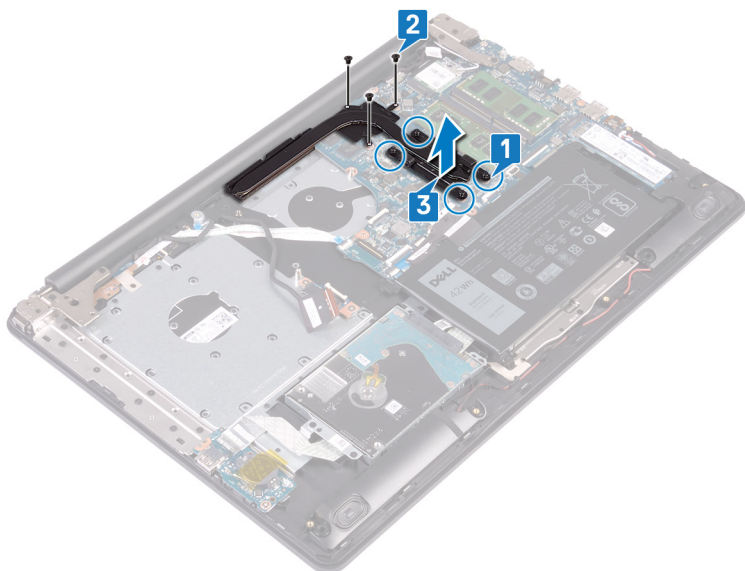

## Postavljanje rashladnog elementa

**NAPOMENA:** Pre rada u unutrašnjosti računara, pročitajte bezbednosne informacije koje ste dobili uz računar i pratite korake navedene u delu [Pre rada u unutrašnjosti računara](#). Nakon rada u unutrašnjosti računara, pratite uputstva u delu [Nakon rada u unutrašnjosti računara](#). Dodatne najbolje bezbednosne prakse potražite na početnoj stranici za usklađenost sa propisima na stranici [www.dell.com/regulatory\\_compliance](http://www.dell.com/regulatory_compliance).

**OPREZ:** Nepravilno poravnanje rashladnog elementa može oštetiti matičnu ploču i procesor.

**NAPOMENA:** Ako se menja matična ploča ili rashladni element, koristite termalnu traku koja se nalazi u kompletu da biste obezbedili postizanje termičke provodnosti.

### Procedura

1. Postavite rashladni element na matičnu ploču i poravnajte otvore za zavrtnje na rashladnom elementu sa otvorima za zavrtnje na matičnoj ploči.
2. Pritegnite neispadajuće zavrtnje obrnutim redosledom (4->3->2->1) da biste učvrstili rashladni element na matičnu ploču.
3. Postavite tri zavrtnja (M2x3) koji učvršćuju rashladni element za matičnu ploču.

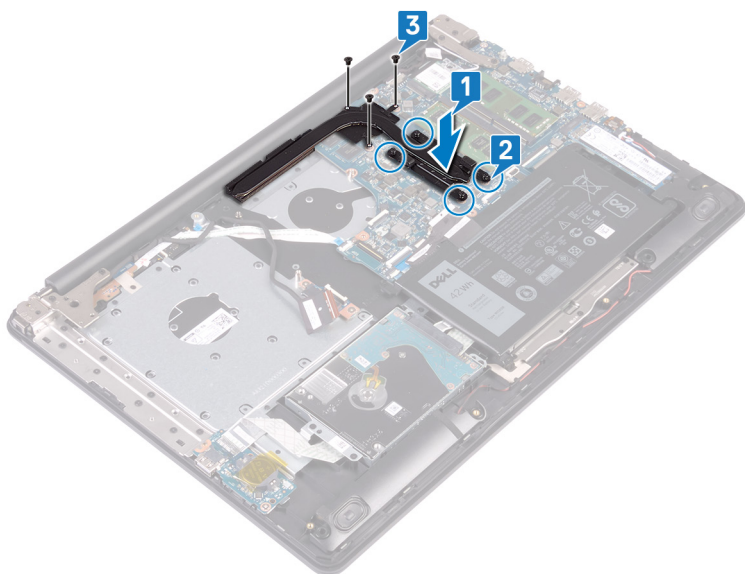

### Dopunski koraci

1. Postavite ventilator.
2. Postavite poklopac osnove.
3. Postavite optičku disk jedinicu.

## Uklanjanje porta adaptera za napajanje

**i** **NAPOMENA:** Pre rada u unutrašnjosti računara, pročitajte bezbednosne informacije koje ste dobili uz računar i pratite korake navedene u delu [Pre rada u unutrašnjosti računara](#). Nakon rada u unutrašnjosti računara, pratite uputstva u delu [Nakon rada u unutrašnjosti računara](#). Dodatne najbolje bezbednosne prakse potražite na početnoj stranici za usklađenost sa propisima na stranici [www.dell.com/regulatory\\_compliance](http://www.dell.com/regulatory_compliance).

## Uklanjanje sklopa ekrana

**i** **NAPOMENA:** Pre rada u unutrašnjosti računara, pročitajte bezbednosne informacije koje ste dobili uz računar i pratite korake navedene u delu [Pre rada u unutrašnjosti računara](#). Nakon rada u unutrašnjosti računara, pratite uputstva u delu [Nakon rada u unutrašnjosti računara](#). Dodatne najbolje bezbednosne prakse potražite na početnoj stranici za usklađenost sa propisima na stranici [www.dell.com/regulatory\\_compliance](http://www.dell.com/regulatory_compliance).

## Pripremni koraci

1. Uklonite [optičku disk jedinicu](#).
2. Uklonite [poklopac osnove](#).
3. Uklonite [bežičnu karticu](#).

## Procedura

1. Podignite rezu i izvadite kabl priključne ploče optičke disk jedinice iz konektora na matičnoj ploči.
2. Podignite rezu i izvadite kabl priključne ploče optičke disk jedinice iz konektora na priključnoj ploči optičke disk jedinice.
3. Podignite kabl priključne ploče optičke disk jedinice sa matične ploče.
4. Otvorite rezu i izvadite kabl ekrana iz konektora na matičnoj ploči.
5. Zabeležite putanju kabla ekrana i izvadite kabl iz vođica za usmeravanje na sklopu ventilatora i oslonca za dlan i tastature.

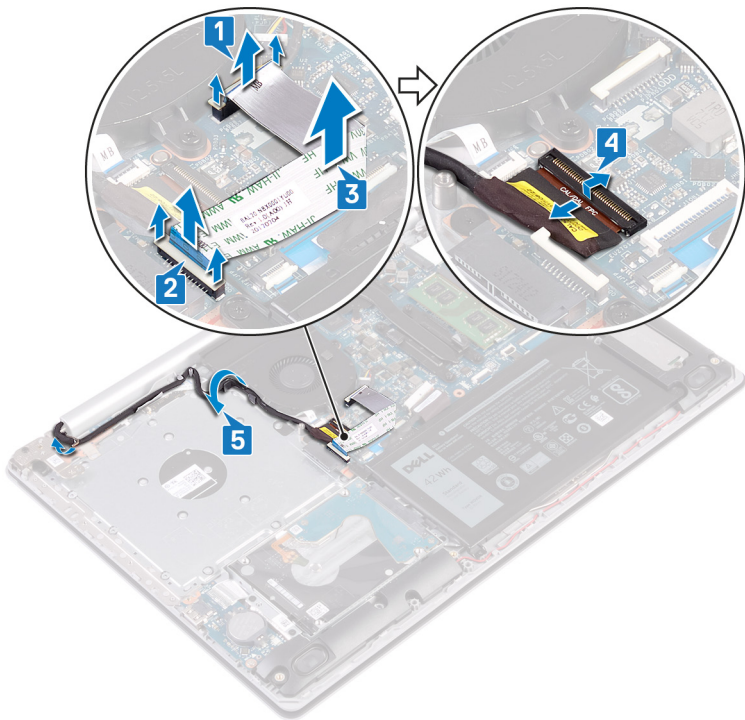

6. Uklonite pet zavrtnja (M2.5x5) koji učvršćuju levi i desni zglob za matičnu ploču i sklop oslonca za dlan i tastature.
7. Otvorite zglobove.

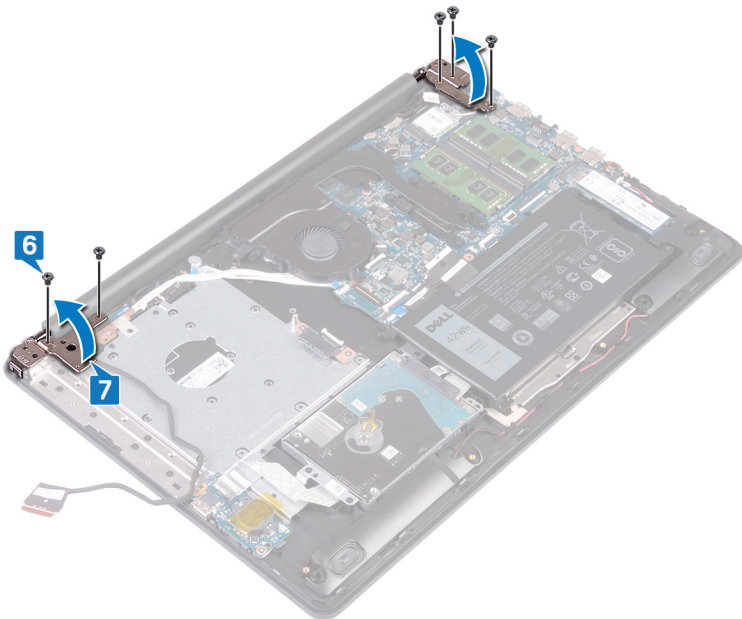

8. Podignite i izvadite sklop oslonca za dlanove i tastature pod uglom.
9. Izvucite i uklonite sklop oslonca za dlan i tastature sa sklopa ekrana.



10. Nakon obavljanja svih koraka ostaje nam sklop ekrana.



## Procedura

1. Uklonite tri zavrtnja (M2.5x5) koji učvršćuju desni zglob za sklop matične ploče i oslonca za dlan.
2. Podignite desni zglob.
3. Odvojite kabl porta adaptera za napajanje sa matične ploče.
4. Pribeležite putanju provlačenja kabla porta adaptera za napajanje i uklonite ga iz vodica za usmeravanje na sklopu oslonca za dlan i tastature.
5. Uklonite zavrtnaj (M2x2) kojim je port adaptera za napajanje pričvršćen za sklop oslonca za dlan i tastature.
6. Podignite port adaptera za napajanje zajedno sa kablom sa sklopa oslonca za dlan i tastature.



## Postavljanje porta adaptera za napajanje

**NAPOMENA:** Pre rada u unutrašnjosti računara, pročitajte bezbednosne informacije koje ste dobili uz računar i pratite korake navedene u delu [Pre rada u unutrašnjosti računara](#). Nakon rada u unutrašnjosti računara, pratite uputstva u delu [Nakon rada u unutrašnjosti računara](#). Dodatne najbolje bezbednosne prakse potražite na početnoj stranici za usklađenost sa propisima na stranici [www.dell.com/regulatory\\_compliance](http://www.dell.com/regulatory_compliance).

### Procedura

1. Poravnajte otvor za zavrtnanj na portu adaptera za napajanje sa otvorom za zavrtnanj na sklopu oslonca za dlan i tastature.
2. Postavite zavrtnanj (M2x2) kojim je port adaptera za napajanje pričvršćen za sklop oslonca za dlan i tastature.
3. Provcite kabl porta adaptera za napajanje kroz vodiče za usmeravanje na sklopu oslonca za dlan i tastature.
4. Povežite kabl porta adaptera za napajanje na matičnu ploču.
5. Zatvorite desni zglob.
6. Ponovo postavite tri zavrtnja (M2.5x5) koji učvršćuju desni zglob za sklop matične ploče i oslonca za dlan.

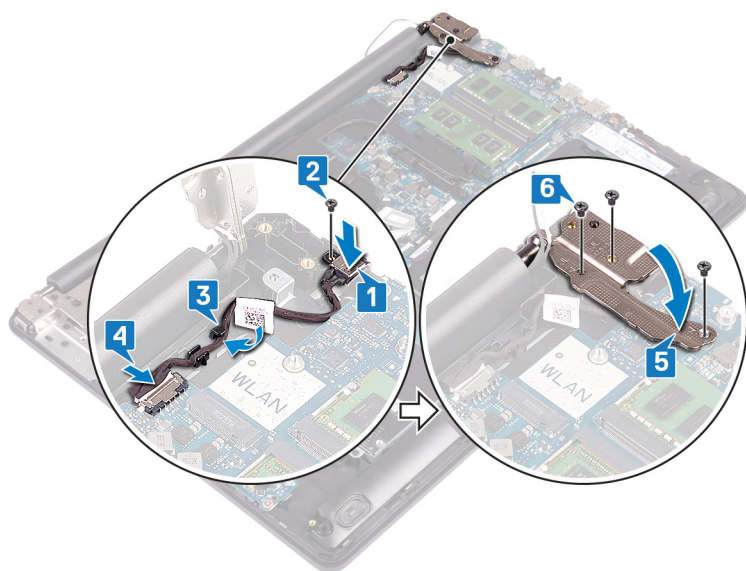

### Postavljanje sklopa ekrana

**NAPOMENA:** Pre rada u unutrašnjosti računara, pročitajte bezbednosne informacije koje ste dobili uz računar i pratite korake navedene u delu [Pre rada u unutrašnjosti računara](#). Nakon rada u unutrašnjosti računara, pratite uputstva u delu [Nakon rada u unutrašnjosti računara](#). Dodatne najbolje bezbednosne prakse potražite na početnoj stranici za usklađenost sa propisima na stranici [www.dell.com/regulatory\\_compliance](http://www.dell.com/regulatory_compliance).

### Procedura

**NAPOMENA:** Vodite računa da su zglobovi otvoreni do maksimuma pre nego što postavite sklop ekrana na sklop oslonca za dlan i tastature.

1. Povucite sklop oslonca za dlan i tastature ispod zglobova na sklopu ekrana i zatvorite ga.

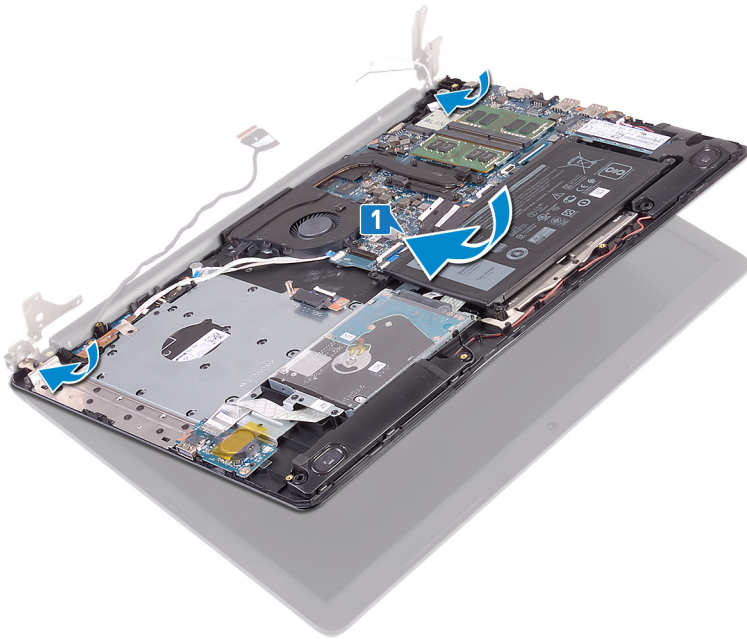

2. Pomoću stubića za poravnanje pritisnite zglobove nadole na matičnu ploču i sklop oslonca za dlan i tastature.
3. Postavite pet zavrtnja (M2.5x5) koji učvršćuju levi i desni zglob na matičnu ploču i sklop oslonca za dlan i tastature.

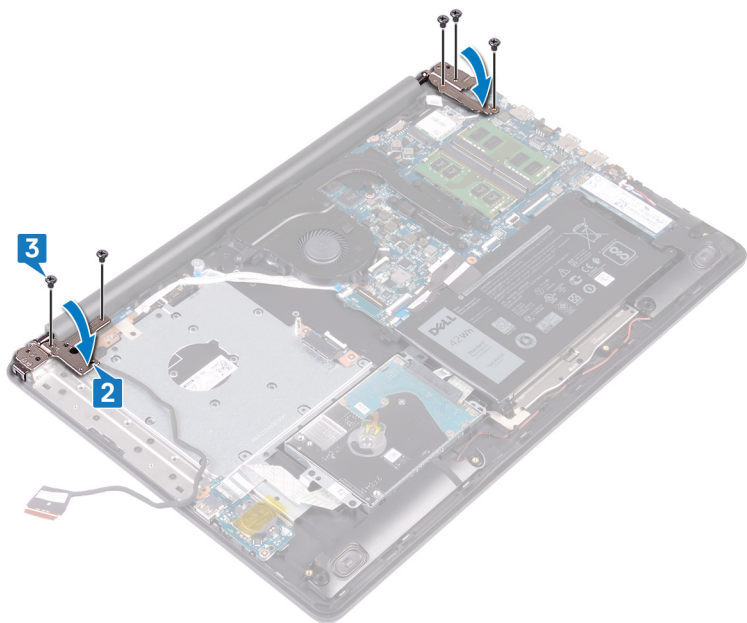

4. Provcute kabl ekrana kroz vodiče za usmeravanje na sklopu ventilatora i oslonca za dlan i tastature.
5. Gurnite kabl ekrana u konektor na matičnoj ploči i zatvorite rezu da biste fiksirali kabl.
6. Pritisnite rezu da biste povezali kabl priključne ploče optičke disk jedinice na priključnu ploču optičke disk jedinice.
7. Pritisnite rezu da biste povezali kabl priključne ploče optičke disk jedinice na matičnu ploču.

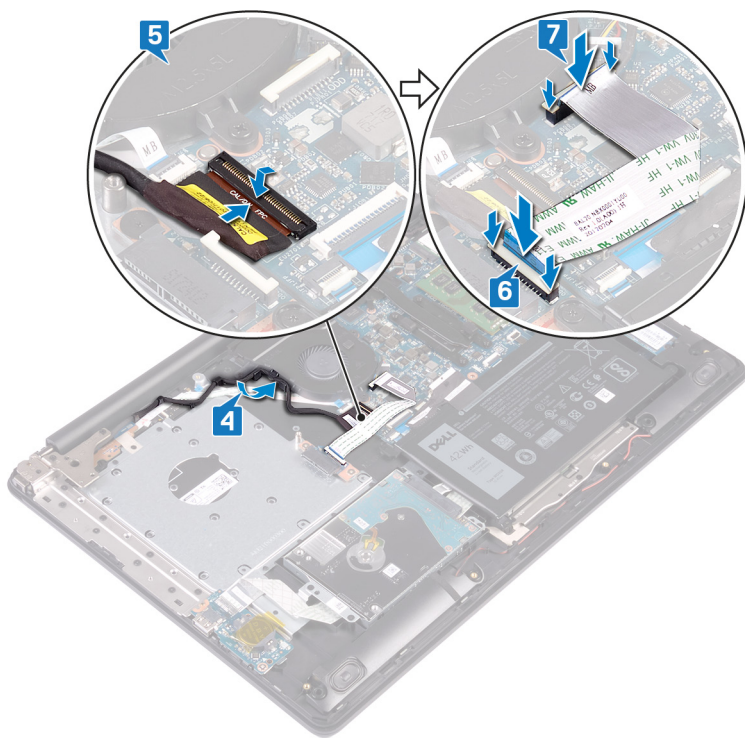

## Dopunski koraci

1. Postavite bežičnu karticu.
2. Postavite poklopac osnove.
3. Postavite optičku disk jedinicu.

## Uklanjanje sklopa ekrana

**NAPOMENA:** Pre rada u unutrašnjosti računara, pročitajte bezbednosne informacije koje ste dobili uz računar i pratite korake navedene u delu [Pre rada u unutrašnjosti računara](#). Nakon rada u unutrašnjosti računara, pratite uputstva u delu [Nakon rada u unutrašnjosti računara](#). Dodatne najbolje bezbednosne prakse potražite na početnoj stranici za usklađenost sa propisima na stranici [www.dell.com/regulatory\\_compliance](http://www.dell.com/regulatory_compliance).

### Pripremni koraci

1. Uklonite optičku disk jedinicu.
2. Uklonite poklopac osnove.
3. Uklonite bežičnu karticu.

### Procedura

1. Podignite rezu i izvadite kabl priključne ploče optičke disk jedinice iz konektora na matičnoj ploči.
2. Podignite rezu i izvadite kabl priključne ploče optičke disk jedinice iz konektora na priključnoj ploči optičke disk jedinice.
3. Podignite kabl priključne ploče optičke disk jedinice sa matične ploče.
4. Otvorite rezu i izvadite kabl ekrana iz konektora na matičnoj ploči.
5. Zabeležite putanju kabla ekrana i izvadite kabl iz vođica za usmeravanje na sklopu ventilatora i oslonca za dlan i tastature.

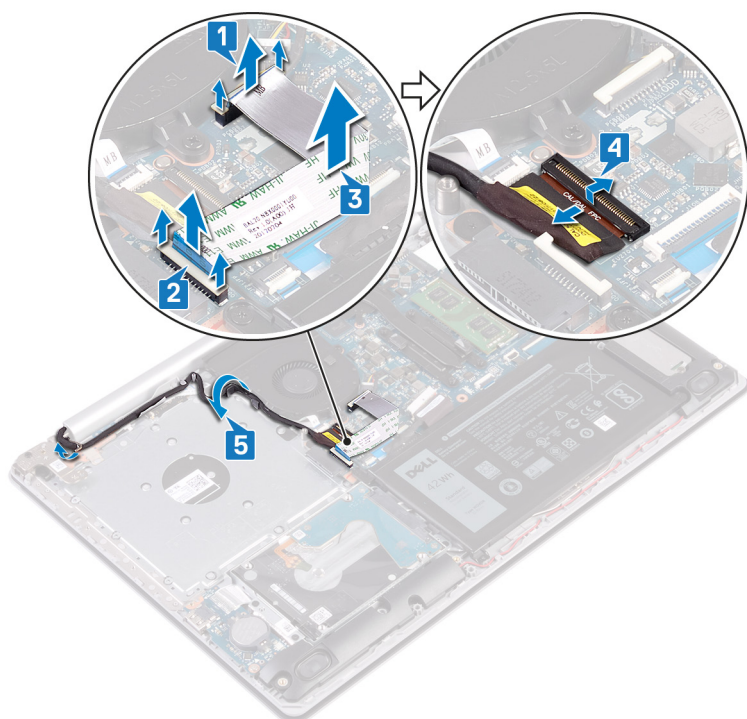

6. Uklonite pet zavrtnja (M2.5x5) koji učvršćuju levi i desni zglob za matičnu ploču i sklop oslonca za dlan i tastature.
7. Otvorite zglobove.

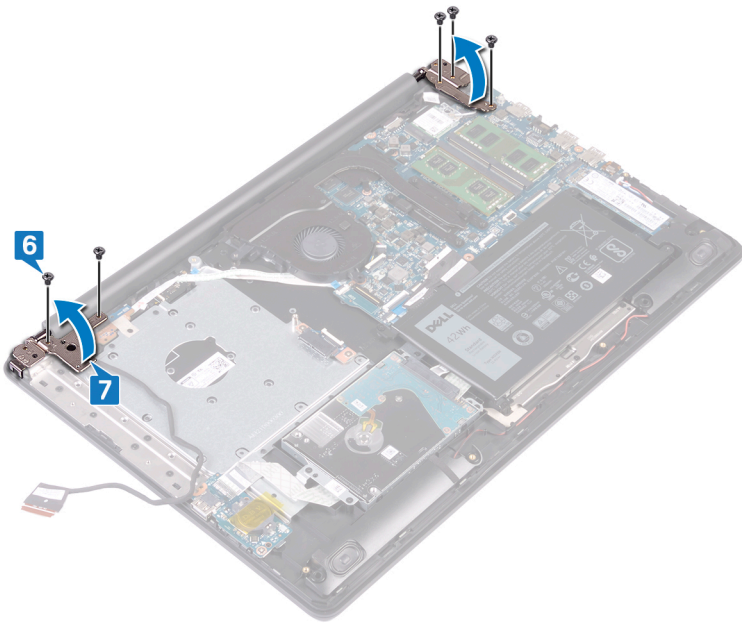

8. Podignite i izvadite sklop oslonca za dlanove i tastature pod uglom.
9. Izvucite i uklonite sklop oslonca za dlan i tastature sa sklopa ekrana.

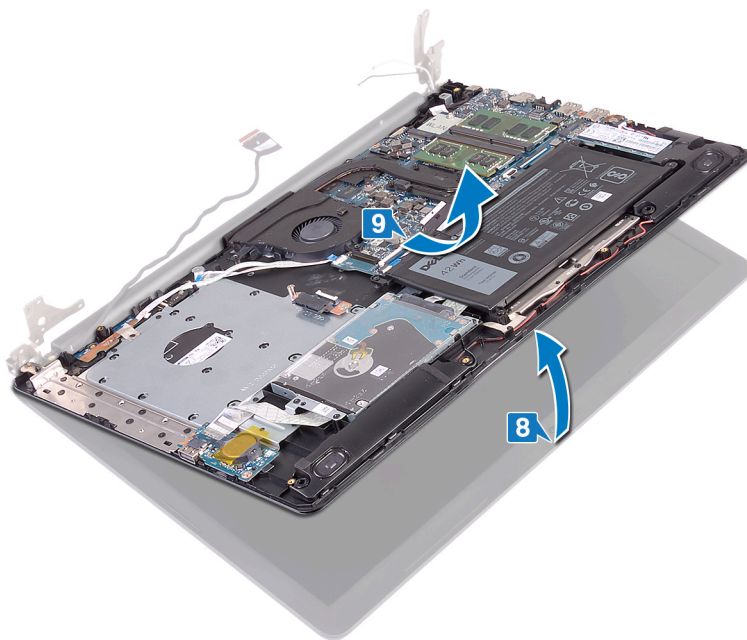

10. Nakon obavljanja svih koraka ostaje nam sklop ekrana.



## Postavljanje sklopa ekrana

**NAPOMENA:** Pre rada u unutrašnjosti računara, pročitajte bezbednosne informacije koje ste dobili uz računar i pratite korake navedene u delu [Pre rada u unutrašnjosti računara](#). Nakon rada u unutrašnjosti računara, pratite uputstva u delu [Nakon rada u unutrašnjosti računara](#). Dodatne najbolje bezbednosne prakse potražite na početnoj stranici za usklađenost sa propisima na stranici [www.dell.com/regulatory\\_compliance](http://www.dell.com/regulatory_compliance).

### Procedura

**NAPOMENA:** Vodite računa da su zglobovi otvoreni do maksimuma pre nego što postavite sklop ekrana na sklop oslonca za dlan i tastature.

1. Povucite sklop oslonca za dlan i tastature ispod zglobova na sklopu ekrana i zatvorite ga.

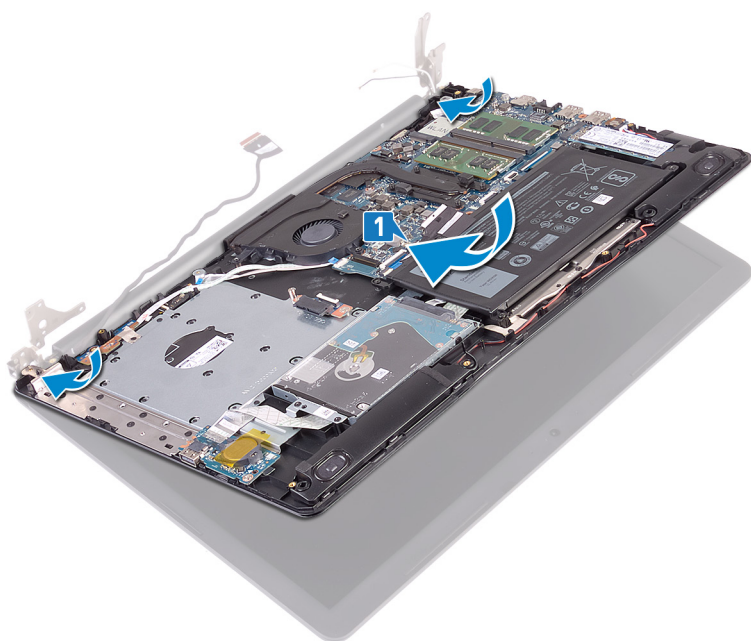

2. Pomoću stubića za poravnanje pritisnite zglobove nadole na matičnu ploču i sklop oslonca za dlan i tastature.
3. Postavite pet zavrtnja (M2.5x5) koji učvršćuju levi i desni zglob na matičnu ploču i sklop oslonca za dlan i tastature.

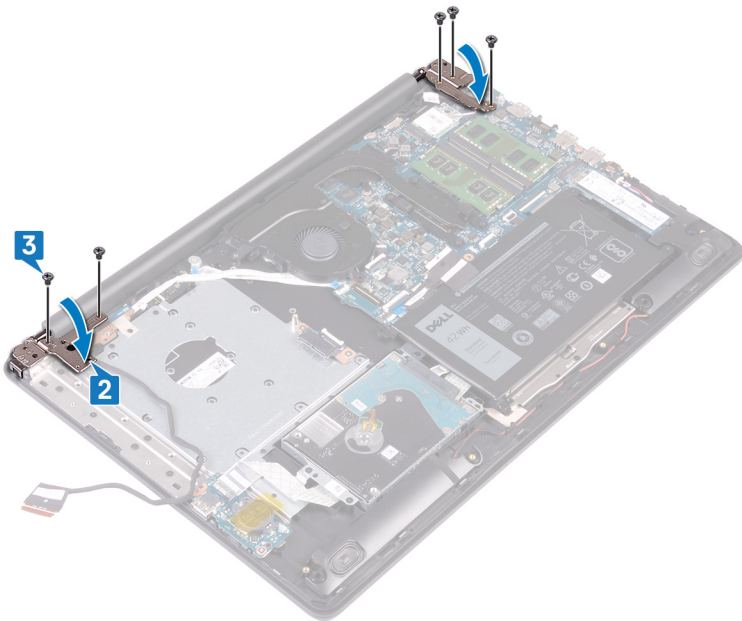

4. Provcite kabl ekrana kroz vodice za usmeravanje na sklopu ventilatora i oslonca za dlan i tastature.
5. Gurnite kabl ekrana u konektor na matičnoj ploči i zatvorite rezu da biste fiksirali kabl.
6. Pritisnite rezu da biste povezali kabl priključne ploče optičke disk jedinice na priključnu ploču optičke disk jedinice.
7. Pritisnite rezu da biste povezali kabl priključne ploče optičke disk jedinice na matičnu ploču.

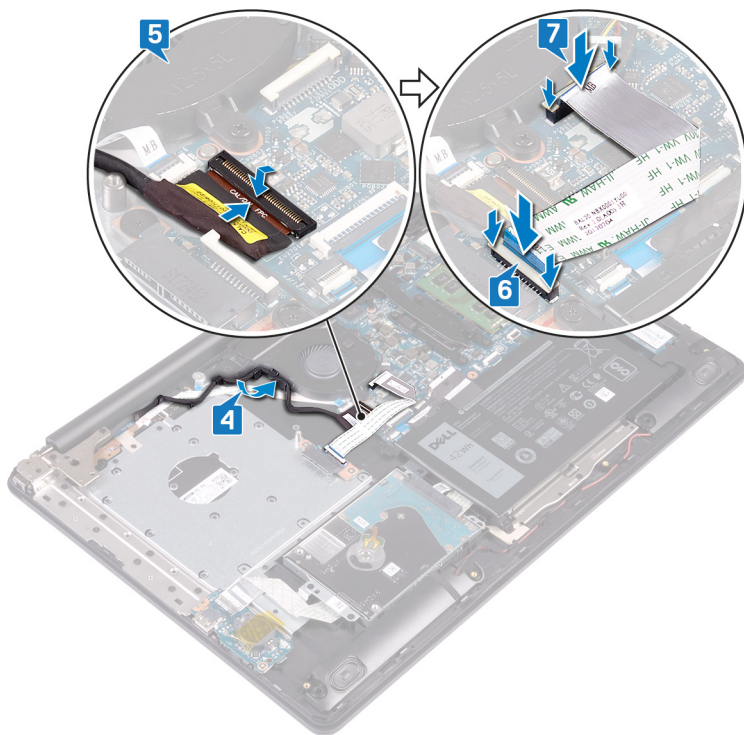

## Dopunski koraci

1. Postavite [bežičnu karticu](#).
2. Postavite [poklopac osnove](#).
3. Postavite [optičku disk jedinicu](#).

## Uklanjanje U/I ploče

**NAPOMENA:** Pre rada u unutrašnjosti računara, pročitajte bezbednosne informacije koje ste dobili uz računar i pratite korake navedene u delu [Pre rada u unutrašnjosti računara](#). Nakon rada u unutrašnjosti računara, pratite uputstva u delu [Nakon rada u unutrašnjosti računara](#). Dodatne najbolje bezbednosne prakse potražite na početnoj stranici za usklađenost sa propisima na stranici [www.dell.com/regulatory\\_compliance](http://www.dell.com/regulatory_compliance).

### Pripremni koraci

**OPREZ:** Uklanjanje dugmaste baterije resetuje postavke programa za podešavanje BIOS-a na podrazumevane vrednosti. Pre uklanjanja U/I ploče zajedno sa dugmastom baterijom preporučuje se da pribeležite postavke programa za podešavanje BIOS-a.

1. Uklonite optičku disk jedinicu.
2. Uklonite poklopac osnove.
3. Uklonite bateriju.
4. Uklonite čvrsti disk.

### Procedura

1. Otvorite rezu i izvadite kabl U/I ploče iz konektora na matičnoj ploči.
2. Odlepite kabl U/I ploče sa sklopa oslonca za dlan i tastature.
3. Uklonite zavrtnanj (M2x4) kojim je U/I ploča pričvršćena za sklop oslonca za dlan i tastature.
4. Podignite U/I ploču zajedno sa kablom sa sklopa oslonca za dlan i tastature.

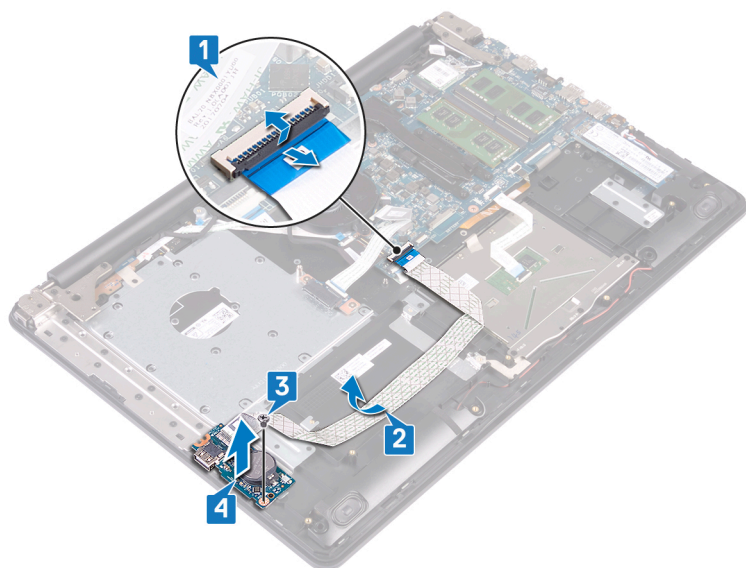

## Postavljanje U/I ploče

**NAPOMENA:** Pre rada u unutrašnjosti računara, pročitajte bezbednosne informacije koje ste dobili uz računar i pratite korake navedene u delu [Pre rada u unutrašnjosti računara](#). Nakon rada u unutrašnjosti računara, pratite uputstva u delu [Nakon rada u unutrašnjosti računara](#). Dodatne najbolje bezbednosne prakse potražite na početnoj stranici za usklađenost sa propisima na stranici [www.dell.com/regulatory\\_compliance](http://www.dell.com/regulatory_compliance).

### Procedura

1. Pomoću stubića za poravnanje postavite U/I ploču na sklop oslonca za dlan i tastature.
2. Postavite zavrtanj (M2x4) kojima je U/I ploča pričvršćena za sklop oslonca za dlan i tastature.
3. Zalepite kabl U/I ploče na sklop oslonca za dlan i tastature.
4. Povežite kabl U/I ploče sa matičnom pločom i zatvorite rezu da biste fiksirali kabl.

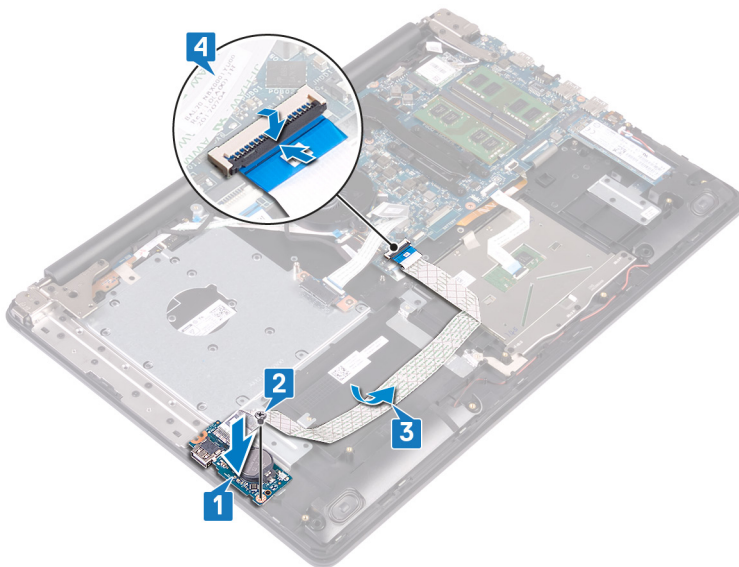

### Dopunski koraci

1. Postavite čvrsti disk.
2. Postavite bateriju.
3. Postavite poklopac osnove.
4. Postavite optičku disk jedinicu.

# Uklanjanje ploče dugmeta za napajanje

**NAPOMENA:** Pre rada u unutrašnjosti računara, pročitajte bezbednosne informacije koje ste dobili uz računar i pratite korake navedene u delu [Pre rada u unutrašnjosti računara](#). Nakon rada u unutrašnjosti računara, pratite uputstva u delu [Nakon rada u unutrašnjosti računara](#). Dodatne najbolje bezbednosne prakse potražite na početnoj stranici za usklađenost sa propisima na stranici [www.dell.com/regulatory\\_compliance](http://www.dell.com/regulatory_compliance).

## Pripremni koraci

1. Uklonite [optički disk](#).
2. Uklonite [poklopac osnove](#).
3. Uklonite [ventilator](#).

## Procedura

1. Uklonite dva zavrtnja (M2.5x5) koji učvršćuju levi zglob za sklop oslonca za dlan i tastature.
2. Otvorite levi zglob.

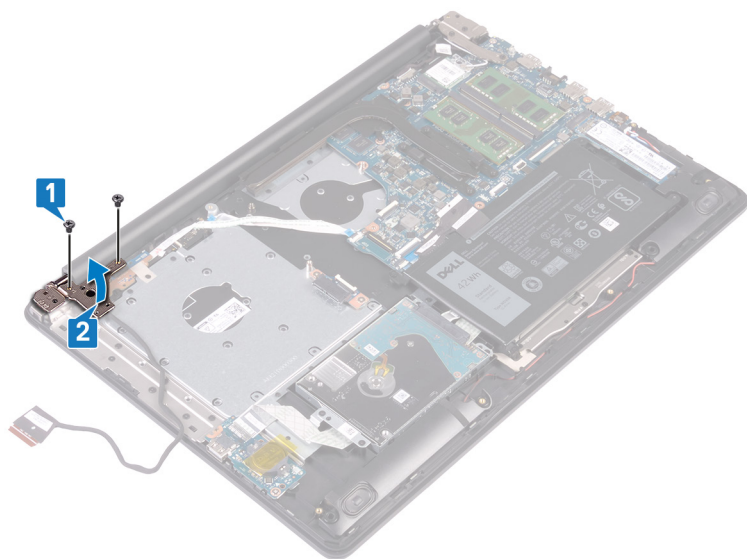

3. Otvorite rezu i izvadite kabl ploče sa dugmetom za napajanje iz konektora na matičnoj ploči.
4. Odlepite traku koja učvršćuje ploču sa dugmetom za napajanje za sklop oslonca za dlan i tastature.
5. Postavite zavrtnaj (M2x3) koji učvršćuje ploču sa dugmetom za napajanje za sklop oslonca za dlan i tastature.
6. Podignite ploču dugmeta za napajanje zajedno sa kablom sa sklopa oslonca za dlanove i tastature.

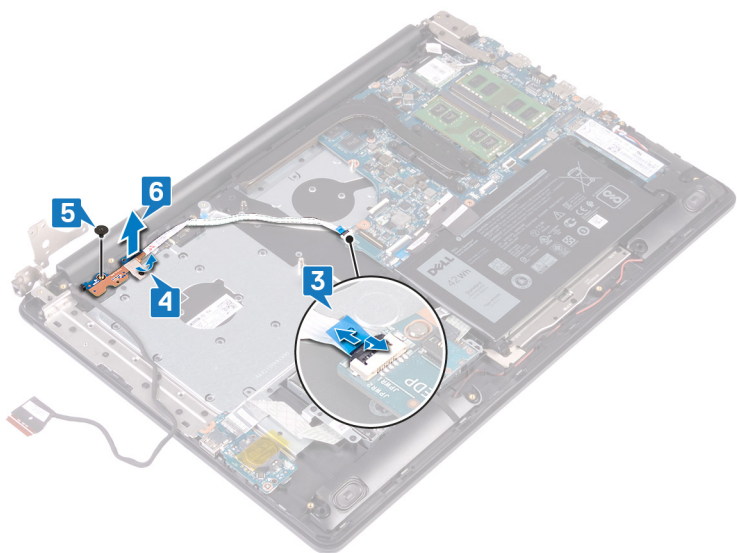

## Postavljanje ploče dugmeta za napajanje

**NAPOMENA:** Pre rada u unutrašnjosti računara, pročitajte bezbednosne informacije koje ste dobili uz računar i pratite korake navedene u delu [Pre rada u unutrašnjosti računara](#). Nakon rada u unutrašnjosti računara, pratite uputstva u delu [Nakon rada u unutrašnjosti računara](#). Dodatne najbolje bezbednosne prakse potražite na početnoj stranici za usklađenost sa propisima na stranici [www.dell.com/regulatory\\_compliance](http://www.dell.com/regulatory_compliance).

### Procedura

1. Postavite ploču sa dugmetom za napajanje na sklop oslonca za dlan i tastature i poravnajte otvor za zavrtnj na ploči sa dugmetom za napajanje sa otvorom za zavrtnj na sklopu oslonca za dlan i tastature.
2. Postavite zavrtnj (M2x3) koji učvršćuje ploču sa dugmetom za napajanje za sklop oslonca za dlan i tastature.
3. Zalepite traku koja učvršćuje ploču sa dugmetom za napajanje za sklop oslonca za dlan i tastature.
4. Gurnite kabl dugmeta za napajanje u matičnu ploču i zatvorite rezu da biste fiksirali kabl.

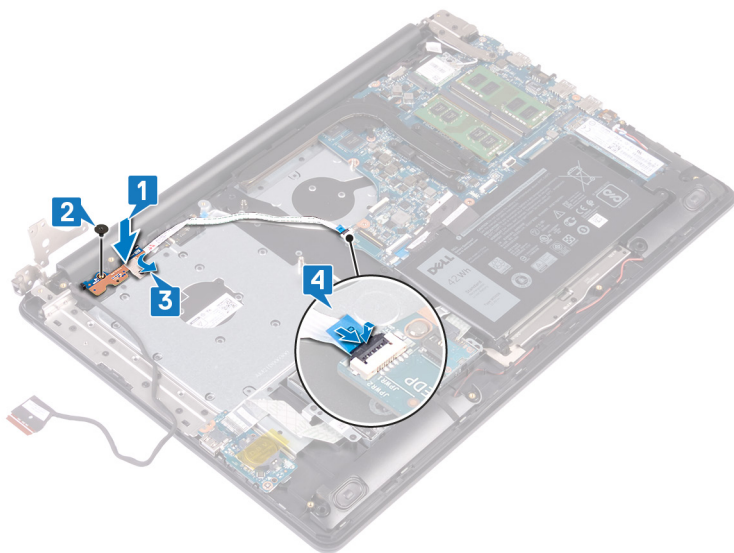

5. Zatvorite levi zglob.
6. Postavite dva zavrtnja (M2.5x5) koji učvršćuju levi zglob za sklop oslonca za dlan i tastature.

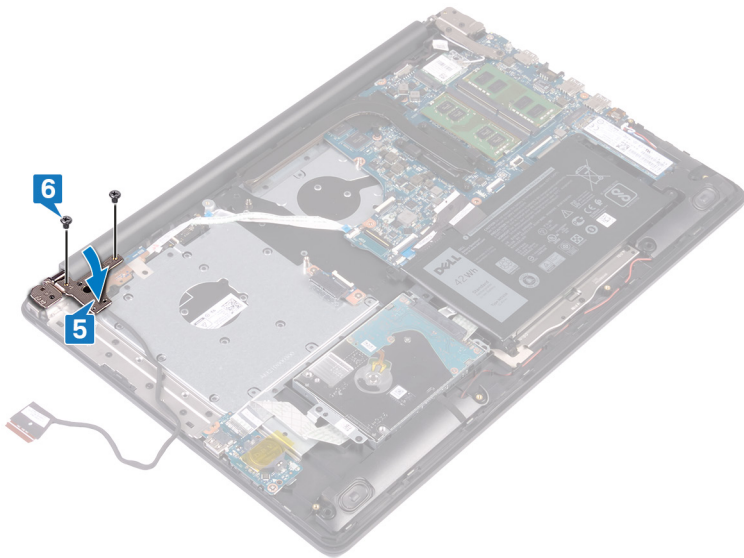

## Dopunski koraci

1. Postavite ventilator.
2. Postavite poklopac osnove.
3. Postavite optički disk.

## Uklanjanje matične ploče

- i** **NAPOMENA:** Pre rada u unutrašnjosti računara, pročitajte bezbednosne informacije koje ste dobili uz računar i pratite korake navedene u delu [Pre rada u unutrašnjosti računara](#). Nakon rada u unutrašnjosti računara, pratite uputstva u delu [Nakon rada u unutrašnjosti računara](#). Dodatne najbolje bezbednosne prakse potražite na početnoj stranici za usklađenost sa propisima na stranici [www.dell.com/regulatory\\_compliance](http://www.dell.com/regulatory_compliance).
- i** **NAPOMENA:** Servisna oznaka vašeg računara nalazi se na matičnoj ploči. Nakon zamene matične ploče morate uneti servisnu oznaku u program za podešavanje BIOS-a.
- i** **NAPOMENA:** Zamenom matične ploče poništavaju se bilo koje promene koje ste izvršili u BIOS-u korišćenjem programa za podešavanje BIOS-a. Nakon zamene matične ploče morate ponovo izvršiti odgovarajuće izmene.
- i** **NAPOMENA:** Pre odspajanja kablova sa matične ploče, zabeležite lokaciju konektora da biste mogli da ispravno ponovo povežete kablove nakon zamene matične ploče.

### Pripremni koraci

1. Uklonite [optički disk](#).
2. Uklonite [poklopac osnove](#).
3. Uklonite [bateriju](#).
4. Uklonite [memorijske module](#).
5. Uklonite [bežičnu karticu](#).
6. Uklonite [poluprovodnički disk/Intel Optane memoriju](#).
7. Uklonite [ventilator](#).
8. Uklonite [rashladni element](#).

### Procedura

1. Odvojite kabl porta adaptera za napajanje sa matične ploče.
2. Odspojite kabl zvučnika sa matične ploče.
3. Otvorite rezu i izvadite kabl tastature iz konektora na matičnoj ploči.
4. Otvorite rezu i izvadite kabl pozadinskog osvetljenja tastature iz konektora na matičnoj ploči.
5. Otvorite rezu i izvadite kabl table osetljive na dodir iz konektora na matičnoj ploči.
6. Otvorite rezu i izvadite kabl hard diska iz konektora na matičnoj ploči.
7. Otvorite rezu i odvojite kabl U/I ploče od matične ploče.
8. Otvorite rezu i izvadite kabl čitača otiska prsta iz konektora na matičnoj ploči.
9. Otvorite rezu i izvadite kabl ploče sa dugmetom za napajanje iz konektora na matičnoj ploči.

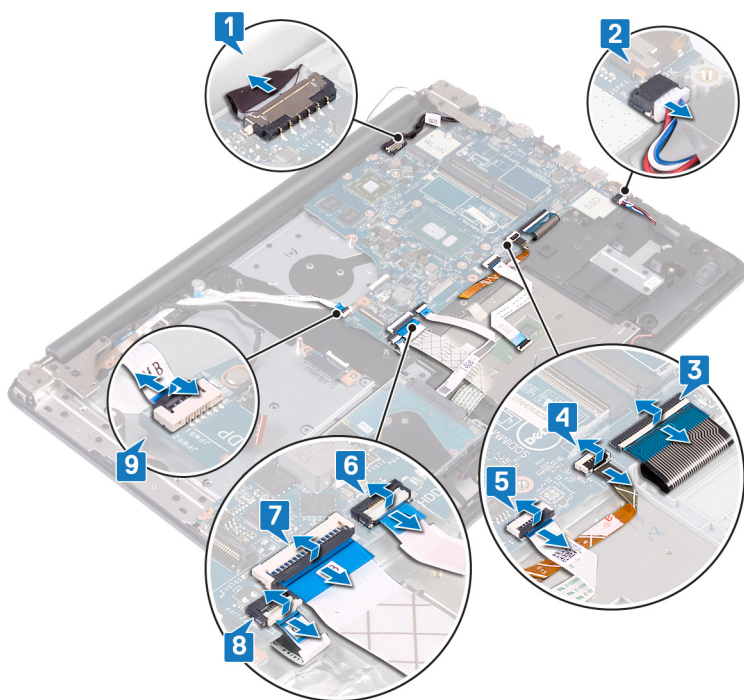

10. Uklonite tri zavrtnja (M2.5x5) koji učvršćuju desni zglob za matičnu ploču.

11. Otvorite desni zglob.

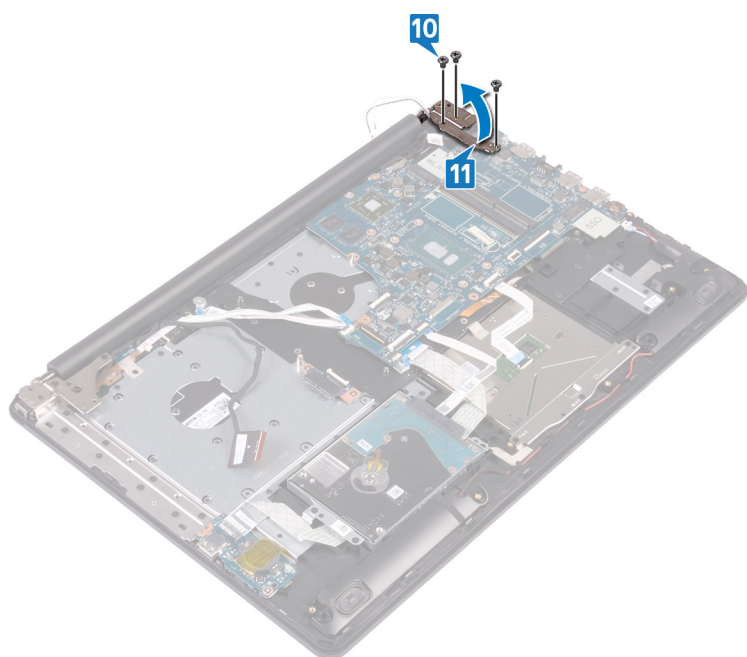

12. Uklonite zavrtnaj (M2x4) kojim je matična ploča pričvršćena za sklop oslonca za dlan i tastature.

13. Podignite matičnu ploču sa sklopa oslonca za dlan i tastature.

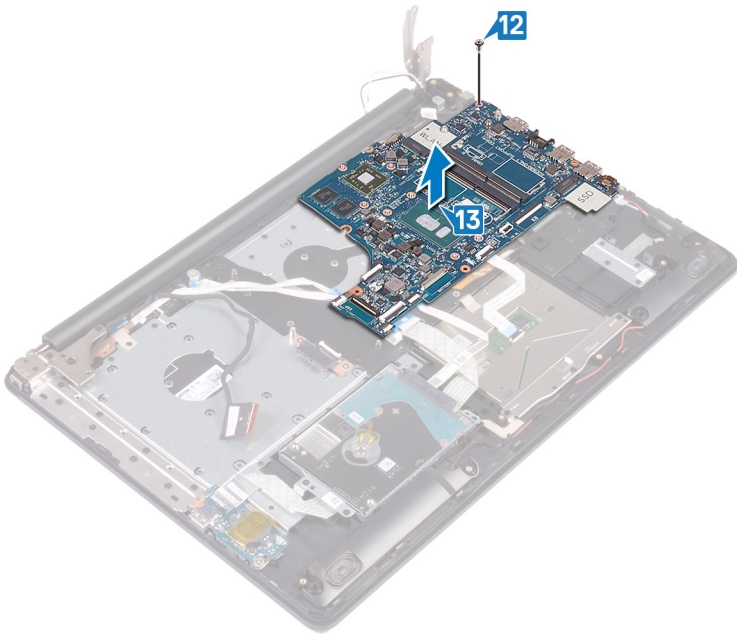

## Postavljanje matične ploče

- NAPOMENA:** Pre rada u unutrašnjosti računara, pročitajte bezbednosne informacije koje ste dobili uz računar i pratite korake navedene u delu [Pre rada u unutrašnjosti računara](#). Nakon rada u unutrašnjosti računara, pratite uputstva u delu [Nakon rada u unutrašnjosti računara](#). Dodatne najbolje bezbednosne prakse potražite na početnoj stranici za usklađenost sa propisima na stranici [www.dell.com/regulatory\\_compliance](http://www.dell.com/regulatory_compliance).
- NAPOMENA:** Servisna oznaka vašeg računara nalazi se na matičnoj ploči. Nakon zamene matične ploče morate uneti servisnu oznaku u program za podešavanje BIOS-a.
- NAPOMENA:** Zamenom matične ploče poništavaju se bilo koje promene koje ste izvršili u BIOS-u korišćenjem programa za podešavanje BIOS-a. Nakon zamene matične ploče morate ponovo izvršiti odgovarajuće izmene.

### Procedura

1. Poravnajte otvor za zavrtnanj na matičnoj ploči sa otvorom za zavrtnanj na sklopu oslonca za dlan i tastature.
2. Postavite zavrtnanj (M2x4) kojim je matična ploča pričvršćena za sklop oslonca za dlan i tastature.

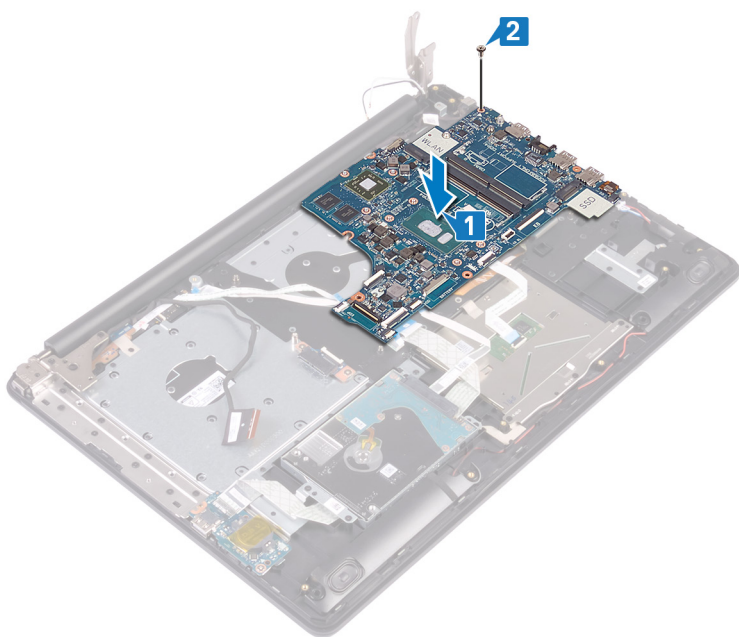

3. Zatvorite desni zglob ekrana.
4. Postavite tri zavrtnja (M2.5x5) koji učvršćuju desni zglob za matičnu ploču.

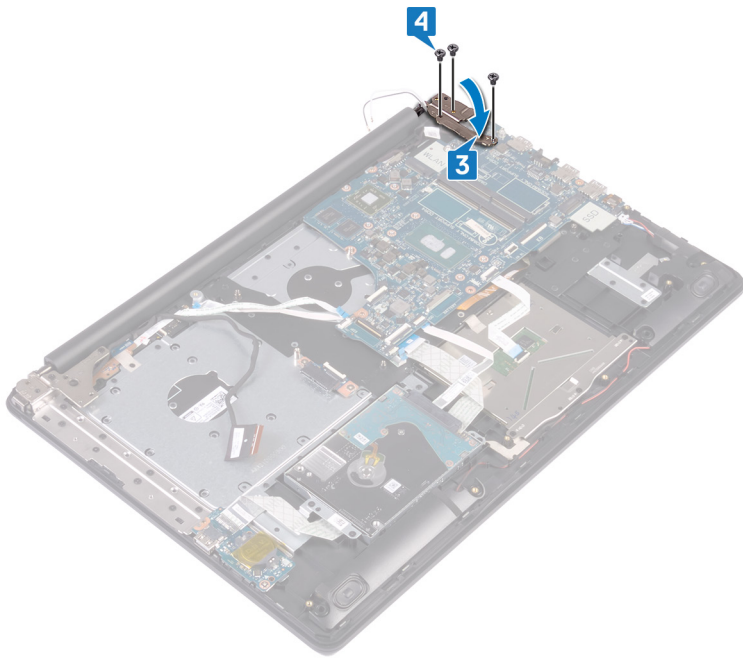

5. Povežite kabl porta adaptera za napajanje i kabl zvučnika na matičnu ploču.
6. Gurnite kabl pozadinskog osvetljenja tastature i kabl tastature u odgovarajuće konektore na matičnoj ploči i zatvorite reze.
7. Gurnite kabl table osetljive na dodir i kabl hard diska u odgovarajuće konektore na matičnoj ploči i zatvorite reze.
8. Gurnite kabl U/I ploče i kabl čitača otiska prsta u odgovarajuće konektore na matičnoj ploči i zatvorite reze.
9. Gurnite kabl ploče dugmeta za napajanje u konektor na matičnoj ploči i zatvorite rezu.

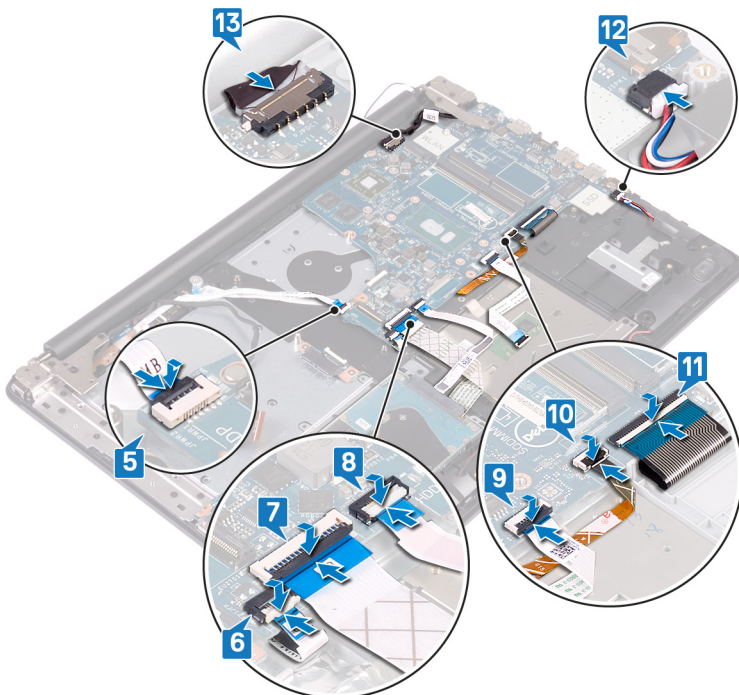

## Dopunski koraci

1. Postavite [rashladni element](#).
2. Postavite [ventilator](#).
3. Postavite [poluprovodnički disk/Intel Optane](#).

4. Postavite [bežičnu karticu](#).
5. Postavite [memorijske module](#).
6. Postavite [bateriju](#).
7. Postavite [poklopac osnove](#).
8. Postavite [optički disk](#).

## Unošenje servisne oznake u program za podešavanje BIOS-a

1. Uključite ili restartujte računar.
2. Pritisnite taster F2 kada se prikaže logotip Dell da biste ušli u program za podešavanje BIOS-a.
3. Pronađite karticu **Main (Glavno)** i unesite servisnu oznaku u polje **Service Tag Input (Unos servisne oznake)**.

 **NAPOMENA:** Servisna oznaka je alfanumerički identifikator na zadnjoj strani računara.

# Uklanjanje dugmeta za napajanje sa čitačem otiska prsta

**NAPOMENA:** Pre rada u unutrašnjosti računara, pročitajte bezbednosne informacije koje ste dobili uz računar i pratite korake navedene u delu [Pre rada u unutrašnjosti računara](#). Nakon rada u unutrašnjosti računara, pratite uputstva u delu [Nakon rada u unutrašnjosti računara](#). Dodatne najbolje bezbednosne prakse potražite na početnoj stranici za usklađenost sa propisima na stranici [www.dell.com/regulatory\\_compliance](http://www.dell.com/regulatory_compliance).

**NAPOMENA:** Važi samo za računare koji se isporučuju sa čitačem otiska prsta.

## Pripremni koraci

1. Uklonite [optičku disk jedinicu](#).
2. Uklonite [poklopac osnove](#).
3. Uklonite [bateriju](#).
4. Uklonite [poluprovodnički disk/Intel Optane memoriju](#).
5. Uklonite [ventilator](#).
6. Uklonite [rashladni element](#).
7. Uklonite [bežičnu karticu](#).
8. Uklonite [ploču dugmeta za napajanje](#).
9. Uklonite [matičnu ploču](#).

## Procedura

1. Odlepite kabl čitača otiska prsta sa sklopa oslonca za dlan i tastature.
2. Uklonite zavrtnaj (M2x2) koji učvršćuje dugme za napajanje i čitač otiska prsta za sklop oslonca za dlan i tastature.
3. Plastičnom olovkom podignite ploču čitača otiska prsta sa sklopa oslonca za dlan i tastature.
4. Podignite ploču sa dugmetom za napajanje sa čitačem otiska prsta zajedno sa njenim kablom sa sklopa oslonca za dlan i tastature.

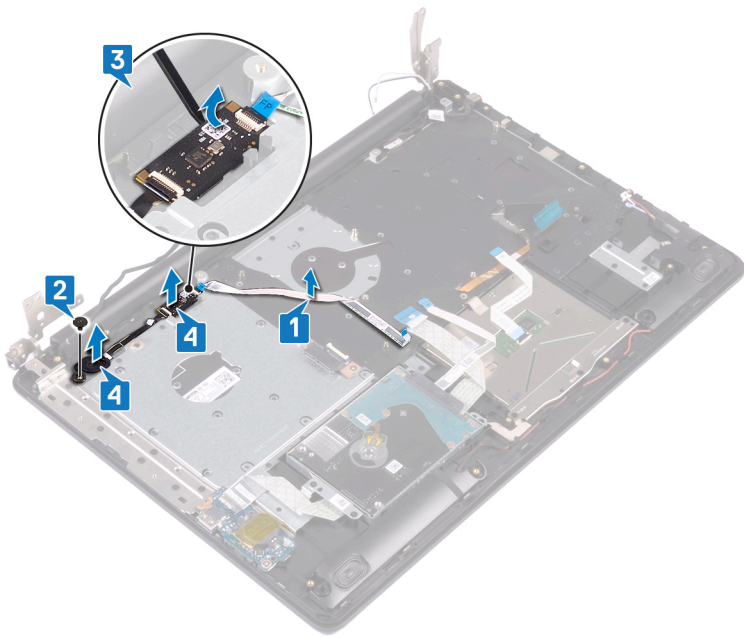

# Postavljanje dugmeta za napajanje sa čitačem otiska prsta

**NAPOMENA:** Pre rada u unutrašnjosti računara, pročitajte bezbednosne informacije koje ste dobili uz računar i pratite korake navedene u delu [Pre rada u unutrašnjosti računara](#). Nakon rada u unutrašnjosti računara, pratite uputstva u delu [Nakon rada u unutrašnjosti računara](#). Dodatne najbolje bezbednosne prakse potražite na početnoj stranici za usklađenost sa propisima na stranici [www.dell.com/regulatory\\_compliance](http://www.dell.com/regulatory_compliance).

**NAPOMENA:** Važi samo za računare koji se isporučuju sa čitačem otiska prsta.

## Procedura

1. Pomoću stubića za poravnanje poravnajte i postavite dugme za napajanje sa čitačem otiska prsta na sklop oslonca za dlan i tastature.
2. Postavite zavrtnanj (M2x2) koji učvršćuje dugme za napajanje i čitač otiska prsta za sklop oslonca za dlan i tastature.
3. Zalepite kabl čitača otiska prsta na sklop oslonca za dlan i tastature.

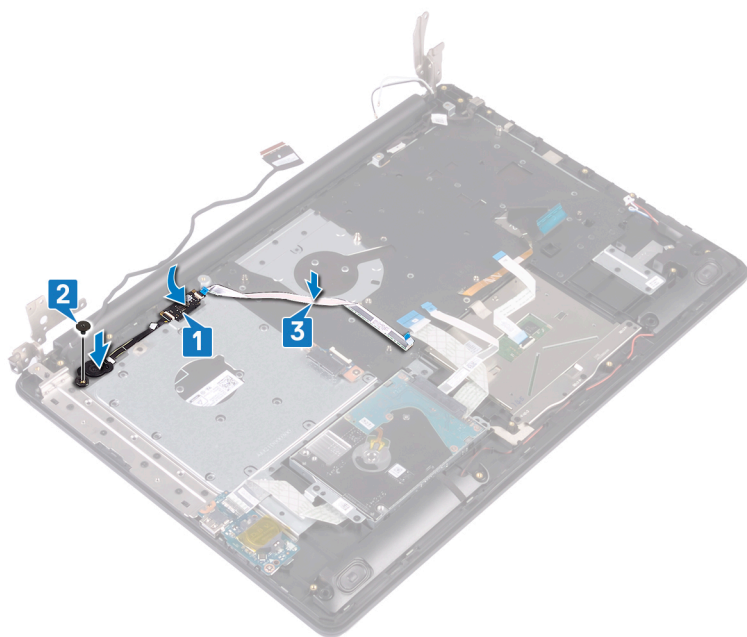

## Dopunski koraci

1. Postavite [matičnu ploču](#).
2. Postavite [ploču dugmeta za napajanje](#).
3. Postavite [bežičnu karticu](#).
4. Postavite [rashladni element](#).
5. Postavite [ventilator](#).
6. Postavite [poluprovodnički disk/Intel Optane memoriju](#).
7. Postavite [bateriju](#).
8. Postavite [poklopac osnove](#).

9. Postavite [optičku disk jedinicu](#).

# Uklanjanje sklopa oslonca za dlanove i tastature

**i** **NAPOMENA:** Pre rada u unutrašnjosti računara, pročitajte bezbednosne informacije koje ste dobili uz računar i pratite korake navedene u delu [Pre rada u unutrašnjosti računara](#). Nakon rada u unutrašnjosti računara, pratite uputstva u delu [Nakon rada u unutrašnjosti računara](#). Dodatne najbolje bezbednosne prakse potražite na početnoj stranici za usklađenost sa propisima na stranici [www.dell.com/regulatory\\_compliance](http://www.dell.com/regulatory_compliance).

## Pripremni koraci

1. Uklonite [optičku disk jedinicu](#).
2. Uklonite [poklopac osnove](#).
3. Uklonite [bateriju](#).
4. Uklonite [priključnu ploču optičke disk jedinice](#).
5. Uklonite [ventilator](#).
6. Uklonite [poluprovodnički disk/Intel Optane memoriju](#).
7. Uklonite [bežičnu karticu](#).
8. Uklonite [zvučnike](#).
9. Uklonite [čvrsti disk](#).
10. Uklonite [tablu osetljivu na dodir](#).
11. Uklonite [port adaptera za napajanje](#).
12. Uklonite [sklop ekrana](#).
13. Uklonite [U/I ploču](#).
14. Uklonite [ploču dugmeta za napajanje](#).
15. Uklonite [matičnu ploču](#).
16. Uklonite [dugme za napajanje sa čitačem otiska prsta](#) (opcionally).

## Procedura

Nakon obavljanja svih navedenih koraka ostaje vam sklop oslonca za dlan i tastature.



# Postavljanje sklopa oslonca za dlanove i tastature

**NAPOMENA:** Pre rada u unutrašnjosti računara, pročitajte bezbednosne informacije koje ste dobili uz računar i pratite korake navedene u delu [Pre rada u unutrašnjosti računara](#). Nakon rada u unutrašnjosti računara, pratite uputstva u delu [Nakon rada u unutrašnjosti računara](#). Dodatne najbolje bezbednosne prakse potražite na početnoj stranici za usklađenost sa propisima na stranici [www.dell.com/regulatory\\_compliance](http://www.dell.com/regulatory_compliance).

## Procedura

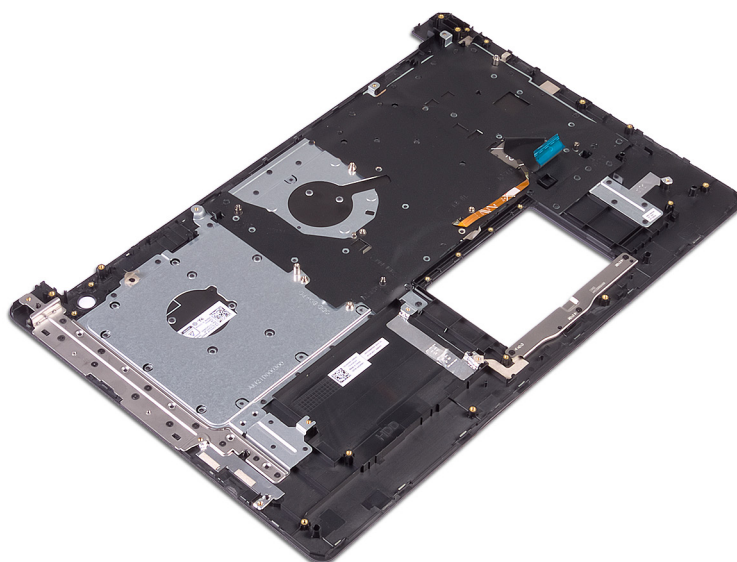

Postavite sklop oslonca za dlan i tastature na ravnu površinu.

## Dopunski koraci

1. Postavite [dugme za napajanje sa čitačem otiska prsta](#) (opcionarno).
2. Postavite [matičnu ploču](#).
3. Postavite [ploču dugmeta za napajanje](#).
4. Postavite [U/I ploču](#).
5. Postavite [sklop ekrana](#).
6. Postavite [port adaptera za napajanje](#).
7. Postavite [tablu osetljivu na dodir](#).
8. Postavite [čvrsti disk](#).
9. Postavite [zvučnike](#).
10. Postavite [bežičnu karticu](#).
11. Postavite [poluprovodnički disk/Intel Optane memoriju](#).
12. Postavite [ventilator](#).
13. Postavite [priključnu ploču optičke disk jedinice](#).
14. Postavite [bateriju](#).

15. Postavite poklopac osnove.
16. Postavite optičku disk jedinicu.

## Uklanjanje okna ekrana

**NAPOMENA:** Pre rada u unutrašnjosti računara, pročitajte bezbednosne informacije koje ste dobili uz računar i pratite korake navedene u delu [Pre rada u unutrašnjosti računara](#). Nakon rada u unutrašnjosti računara, pratite uputstva u delu [Nakon rada u unutrašnjosti računara](#). Dodatne najbolje bezbednosne prakse potražite na početnoj stranici za usklađenost sa propisima na stranici [www.dell.com/regulatory\\_compliance](http://www.dell.com/regulatory_compliance).

### Pripremni koraci

1. Uklonite [optičku disk jedinicu](#).
2. Uklonite [poklopac osnove](#).
3. Uklonite [bežičnu karticu](#).
4. Uklonite [sklop ekrana](#).

### Procedura

1. Pomoću plastične olovke pažljivo podignite okvir ekrana počev od gornje leve spoljne ivice sklopa zadnjeg poklopca ekrana i antene.
2. Uklonite okvir ekrana sa sklopa zadnjeg poklopca ekrana i antene.

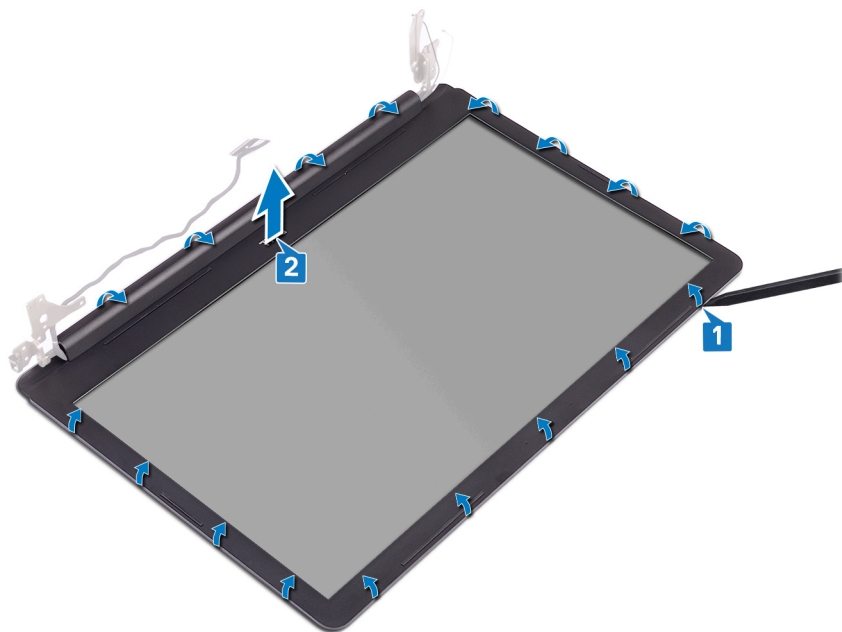

## Postavljanje okna ekrana

**NAPOMENA:** Pre rada u unutrašnjosti računara, pročitajte bezbednosne informacije koje ste dobili uz računar i pratite korake navedene u delu [Pre rada u unutrašnjosti računara](#). Nakon rada u unutrašnjosti računara, pratite uputstva u delu [Nakon rada u unutrašnjosti računara](#). Dodatne najbolje bezbednosne prakse potražite na početnoj stranici za usklađenost sa propisima na stranici [www.dell.com/regulatory\\_compliance](http://www.dell.com/regulatory_compliance).

### Procedura

Poravnajte okvir ekrana sa sklopom zadnjeg poklopca ekrana i antene i pažljivo utisnite okvir ekrana u ležište.

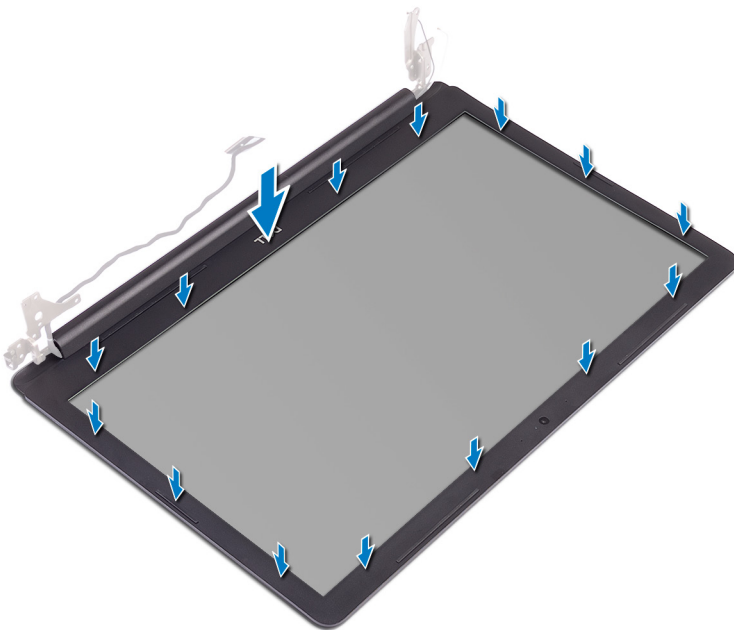

### Dopunski koraci

1. Postavite [sklop ekrana](#).
2. Postavite [bežičnu karticu](#).
3. Postavite [poklopac osnove](#).
4. Postavite [optičku disk jedinicu](#).

## Uklanjanje kamere

**NAPOMENA:** Pre rada u unutrašnjosti računara, pročitajte bezbednosne informacije koje ste dobili uz računar i pratite korake navedene u delu [Pre rada u unutrašnjosti računara](#). Nakon rada u unutrašnjosti računara, pratite uputstva u delu [Nakon rada u unutrašnjosti računara](#). Dodatne najbolje bezbednosne prakse potražite na početnoj stranici za usklađenost sa propisima na stranici [www.dell.com/regulatory\\_compliance](http://www.dell.com/regulatory_compliance).

### Pripremni koraci

1. Uklonite optičku disk jedinicu.
2. Uklonite poklopac osnove.
3. Uklonite bežičnu karticu.
4. Uklonite sklop ekrana.
5. Uklonite okvir ekrana.

### Procedura

1. Pomoću plastične olovke pažljivo podignite kameru sa sklopa zadnjeg poklopca ekrana i antene.
2. Izvadite kabl kamere iz konektora na modulu kamere.
3. Podignite modul kamere sa sklopa zadnjeg poklopca ekrana i antene.

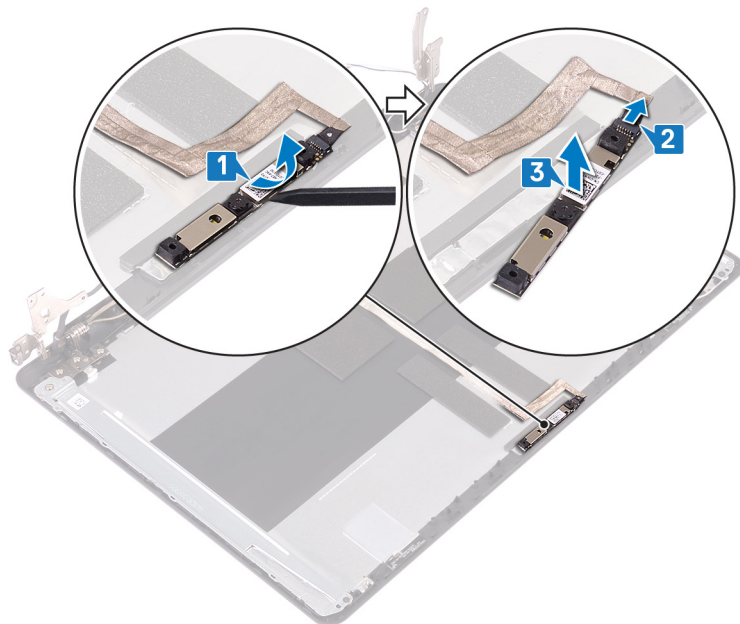

## Postavljanje kamere

**NAPOMENA:** Pre rada u unutrašnjosti računara, pročitajte bezbednosne informacije koje ste dobili uz računar i pratite korake navedene u delu [Pre rada u unutrašnjosti računara](#). Nakon rada u unutrašnjosti računara, pratite uputstva u delu [Nakon rada u unutrašnjosti računara](#). Dodatne najbolje bezbednosne prakse potražite na početnoj stranici za usklađenost sa propisima na stranici [www.dell.com/regulatory\\_compliance](http://www.dell.com/regulatory_compliance).

### Procedura

1. Povežite kabl kamere na modul kamere.
2. Pomoću stubića za poravnanje pričvrstite modul kamere na sklop zadnjeg poklopcu ekrana i antene.

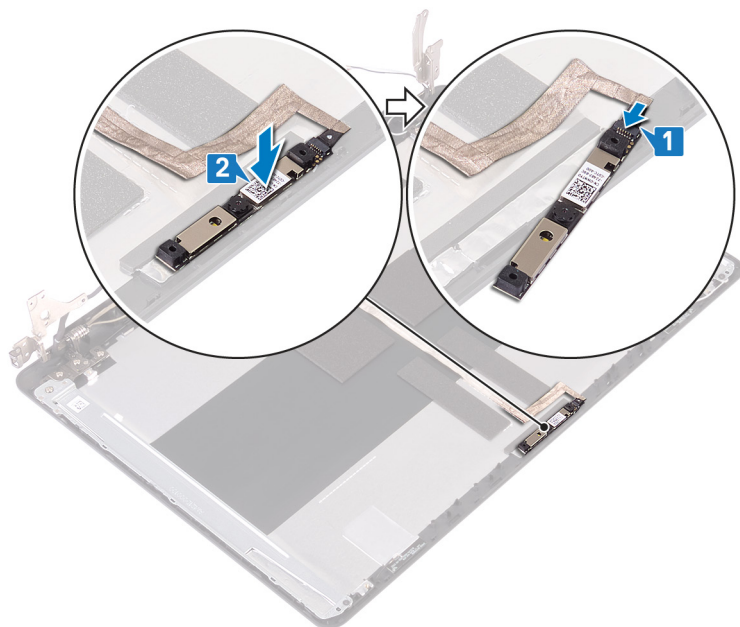

### Dopunski koraci

1. Postavite [okvir ekrana](#).
2. Postavite [sklop ekrana](#).
3. Postavite [bežičnu karticu](#).
4. Postavite [poklopac osnove](#).
5. Postavite [optičku disk jedinicu](#).

## Uklanjanje ploče ekrana

**NAPOMENA:** Pre rada u unutrašnjosti računara, pročitajte bezbednosne informacije koje ste dobili uz računar i pratite korake navedene u delu [Pre rada u unutrašnjosti računara](#). Nakon rada u unutrašnjosti računara, pratite uputstva u delu [Nakon rada u unutrašnjosti računara](#). Dodatne najbolje bezbednosne prakse potražite na početnoj stranici za usklađenost sa propisima na stranici [www.dell.com/regulatory\\_compliance](http://www.dell.com/regulatory_compliance).

### Pripremni koraci

1. Uklonite [poklopac osnove](#).
2. Uklonite [bežičnu karticu](#).
3. Uklonite [sklop ekrana](#).
4. Uklonite [okvir ekrana](#).

### Procedura

1. Uklonite četiri zavrtnja (M2x2) koji učvršćuju ploču ekrana za sklop zadnjeg poklopca ekrana i antene.
2. Podignite i prevrnite ploču ekrana.

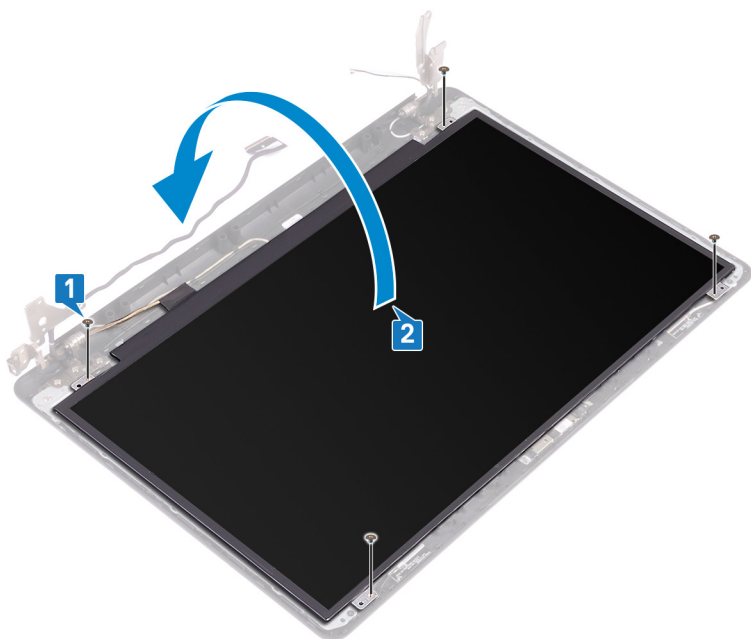

3. Odlepite traku koja učvršćuje kabl ekrana za zadnji deo ploče ekrana.
4. Podignite rezu i izvadite kabl ekrana iz konektora za kabl ploče ekrana.
5. Podignite ploču ekrana sa sklopa zadnjeg poklopca ekrana i antene.

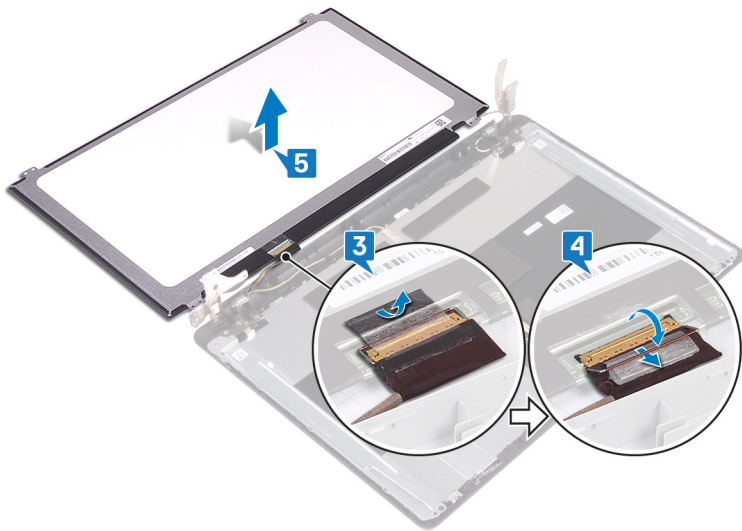

## Postavljanje ploče ekrana

**NAPOMENA:** Pre rada u unutrašnjosti računara, pročitajte bezbednosne informacije koje ste dobili uz računar i pratite korake navedene u delu [Pre rada u unutrašnjosti računara](#). Nakon rada u unutrašnjosti računara, pratite uputstva u delu [Nakon rada u unutrašnjosti računara](#). Dodatne najbolje bezbednosne prakse potražite na početnoj stranici za usklađenost sa propisima na stranici [www.dell.com/regulatory\\_compliance](http://www.dell.com/regulatory_compliance).

### Procedura

1. Stavite ploču ekrana na ravnu i čistu površinu.
2. Ubacite kabl ekrana u konektor na zadnjoj strani ploče ekrana i zatvorite rezu da biste učvrstili kabl.
3. Zalepите traku koja učvršćuje kabl ekrana za zadnji deo ploče ekrana.

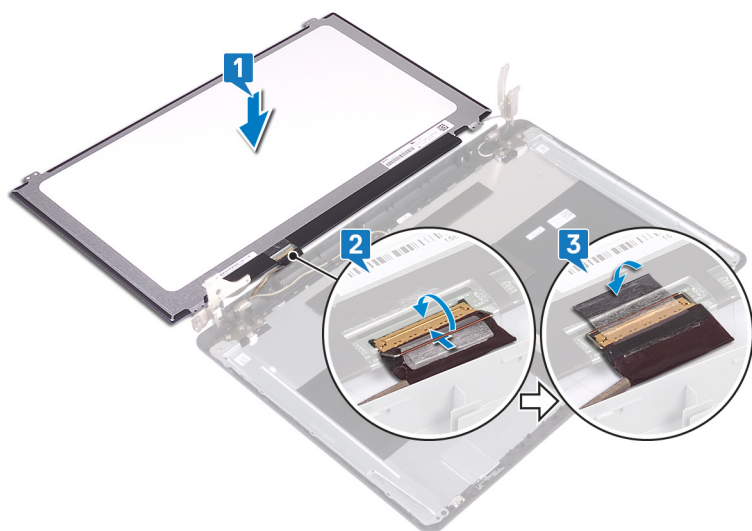

4. Postavite ploču ekrana na sklop zadnjeg poklopca ekrana i antene.
5. Poravnajte otvore za zavrtnje na ploči ekrana sa otvorima za zavrtnje na sklopu zadnjeg poklopca ekrana i antene.
6. Postavite zavrtnje koji učvršćuju ploču ekrana za sklop zadnjeg poklopca ekrana i antene.

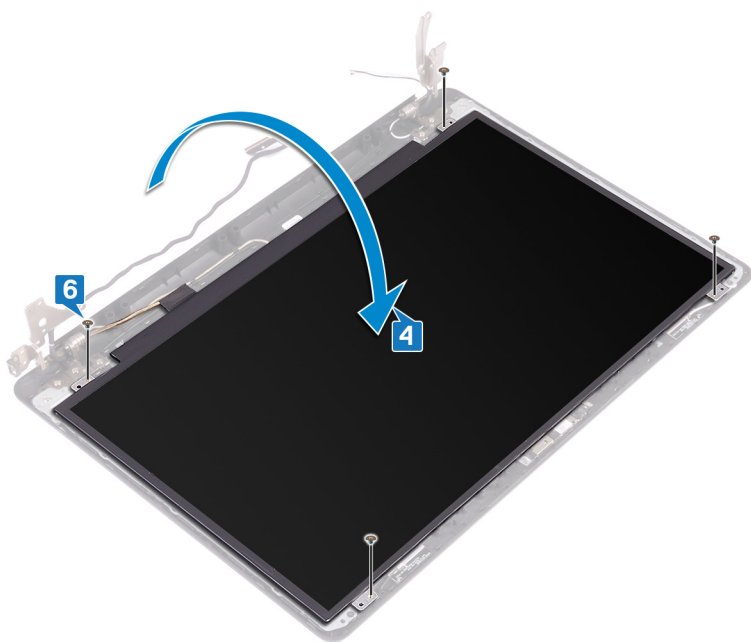

## Dopunski koraci

1. Postavite okvir ekrana.
2. Postavite sklop ekrana.
3. Postavite bežičnu karticu.
4. Postavite poklopac osnove.

## Uklanjanje zglobova ekrana

**NAPOMENA:** Pre rada u unutrašnjosti računara, pročitajte bezbednosne informacije koje ste dobili uz računar i pratite korake navedene u delu [Pre rada u unutrašnjosti računara](#). Nakon rada u unutrašnjosti računara, pratite uputstva u delu [Nakon rada u unutrašnjosti računara](#). Dodatne najbolje bezbednosne prakse potražite na početnoj stranici za usklađenost sa propisima na stranici [www.dell.com/regulatory\\_compliance](http://www.dell.com/regulatory_compliance).

### Pripremni koraci

1. Uklonite optičku disk jedinicu.
2. Uklonite poklopac osnove.
3. Uklonite bežičnu karticu.
4. Uklonite sklop ekrana.
5. Uklonite okvir ekrana.
6. Uklonite ploču ekrana.

### Procedura

1. Uklonite osam zavrtnja (M2.5x4) kojima su zglobovi ekrana pričvršćeni za sklop zadnjeg poklopca ekrana i antene.
2. Uklonite dva zavrtnja (M2x2) koji učvršćuju nosače zglobova ekrana za sklop zadnjeg poklopca ekrana i antene.
3. Podignite zglobove ekrana i nosače sa sklopa zadnjeg poklopca ekrana i antene.

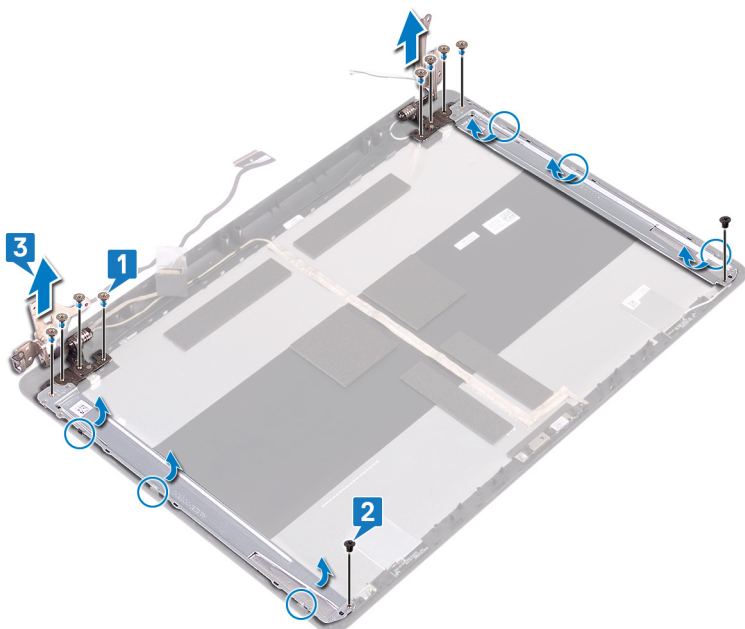

## Postavljanje zglobova ekrana

**NAPOMENA:** Pre rada u unutrašnjosti računara, pročitajte bezbednosne informacije koje ste dobili uz računar i pratite korake navedene u delu [Pre rada u unutrašnjosti računara](#). Nakon rada u unutrašnjosti računara, pratite uputstva u delu [Nakon rada u unutrašnjosti računara](#). Dodatne najbolje bezbednosne prakse potražite na početnoj stranici za usklađenost sa propisima na stranici [www.dell.com/regulatory\\_compliance](http://www.dell.com/regulatory_compliance).

### Procedura

1. Poravnajte otvore za zavrtnje na zglobovima ekrana i nosačima sa otvorima za zavrtnje na sklopu zadnjeg poklopca ekrana i antene.
2. Postavite dva zavrtnja (M2x2) koji učvršćuju nosače zglobova ekrana za sklop zadnjeg poklopca ekrana i antene.
3. Postavite osam zavrtnja (M2.5x4) kojima su zglobovi ekrana pričvršćeni za sklop zadnjeg poklopca ekrana i antene.

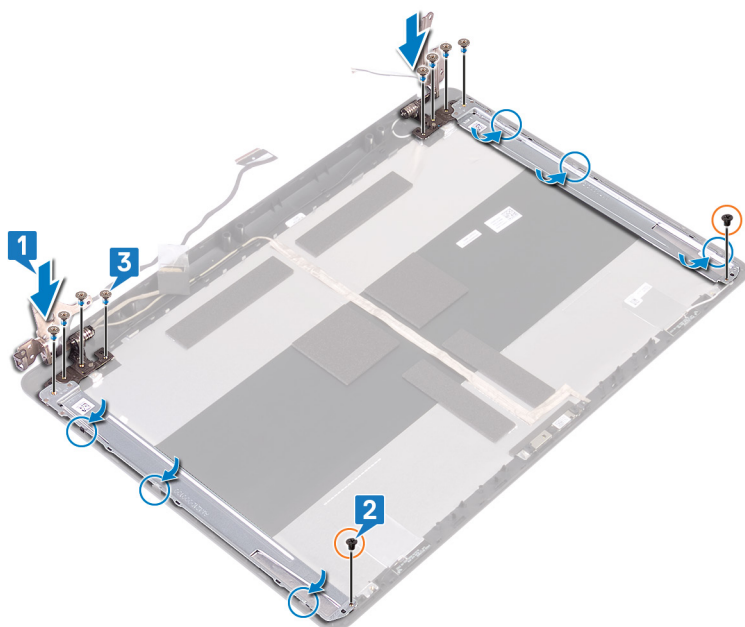

### Dopunski koraci

1. Postavite ploču ekrana.
2. Postavite okvir ekrana.
3. Postavite sklop ekrana.
4. Postavite bežičnu karticu.
5. Postavite poklopac osnove.
6. Postavite optičku disk jedinicu.

## Uklanjanje kabela ekrana

**NAPOMENA:** Pre rada u unutrašnjosti računara, pročitajte bezbednosne informacije koje ste dobili uz računar i pratite korake navedene u delu [Pre rada u unutrašnjosti računara](#). Nakon rada u unutrašnjosti računara, pratite uputstva u delu [Nakon rada u unutrašnjosti računara](#). Dodatne najbolje bezbednosne prakse potražite na početnoj stranici za usklađenost sa propisima na stranici [www.dell.com/regulatory\\_compliance](http://www.dell.com/regulatory_compliance).

### Pripremni koraci

1. Uklonite optičku disk jedinicu.
2. Uklonite poklopac osnove.
3. Uklonite bežičnu karticu.
4. Uklonite sklop ekrana.
5. Uklonite okvir ekrana.
6. Uklonite ploču ekrana.
7. Uklonite zglobove ekrana.

### Procedura

1. Izvadite kabl kamere iz konektora na modulu kamere.
2. Zabeležite putanju kabela ekrana i izvadite kabl iz vodiča za usmeravanje na sklopu zadnjeg poklopca ekrana i antene.
3. Uklonite kabl ekrana sa sklopa zadnjeg poklopca ekrana i antene.

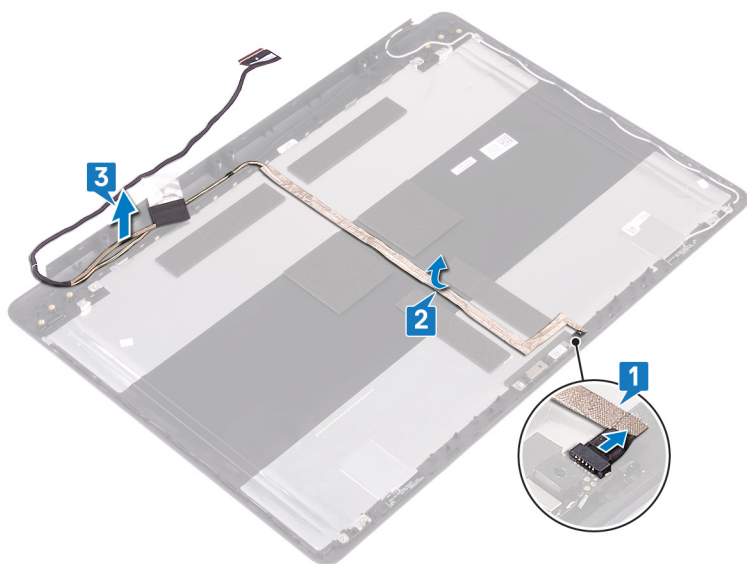

## Postavljanje kabla ekrana

**NAPOMENA:** Pre rada u unutrašnjosti računara, pročitajte bezbednosne informacije koje ste dobili uz računar i pratite korake navedene u delu [Pre rada u unutrašnjosti računara](#). Nakon rada u unutrašnjosti računara, pratite uputstva u delu [Nakon rada u unutrašnjosti računara](#). Dodatne najbolje bezbednosne prakse potražite na početnoj stranici za usklađenost sa propisima na stranici [www.dell.com/regulatory\\_compliance](http://www.dell.com/regulatory_compliance).

### Procedura

1. Provucite kabl ekrana kroz vođice za usmeravanje na sklopu zadnjeg poklopca ekrana i antene.
2. Gurnite kabl kamere u konektor na modulu kamere da biste fiksirali kabl.

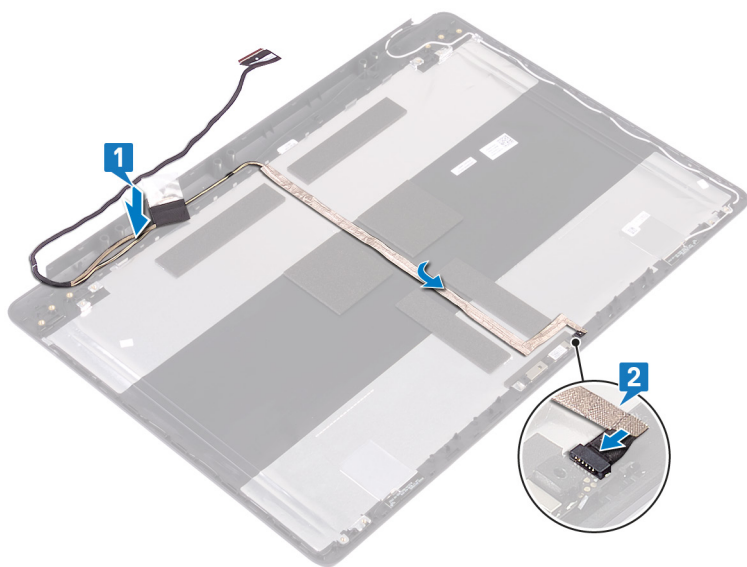

### Dopunski koraci

1. Postavite [zglobove ekrana](#).
2. Postavite [ploču ekrana](#).
3. Postavite [okvir ekrana](#).
4. Postavite [sklop ekrana](#).
5. Postavite [bežičnu karticu](#).
6. Postavite [poklopac osnove](#).
7. Postavite [optičku disk jedinicu](#).

# Uklanjanje sklopa zadnjeg poklopca ekrana i antene

**NAPOMENA:** Pre rada u unutrašnjosti računara, pročitajte bezbednosne informacije koje ste dobili uz računar i pratite korake navedene u delu [Pre rada u unutrašnjosti računara](#). Nakon rada u unutrašnjosti računara, pratite uputstva u delu [Nakon rada u unutrašnjosti računara](#). Dodatne najbolje bezbednosne prakse potražite na početnoj stranici za usklađenost sa propisima na stranici [www.dell.com/regulatory\\_compliance](http://www.dell.com/regulatory_compliance).

## Pripremni koraci

1. Uklonite [optički disk](#).
2. Uklonite [poklopac osnove](#).
3. Uklonite [bežičnu karticu](#).
4. Uklonite [sklop ekrana](#).
5. Uklonite [okvir ekrana](#).
6. Uklonite [kameru](#).
7. Uklonite [ploču ekrana](#).
8. Uklonite [zglobove ekrana](#).
9. Uklonite [kabl ekrana](#).

## Procedura

Nakon obavljanja svih navedenih koraka ostaje vam sklop zadnjeg poklopca ekrana i antene.

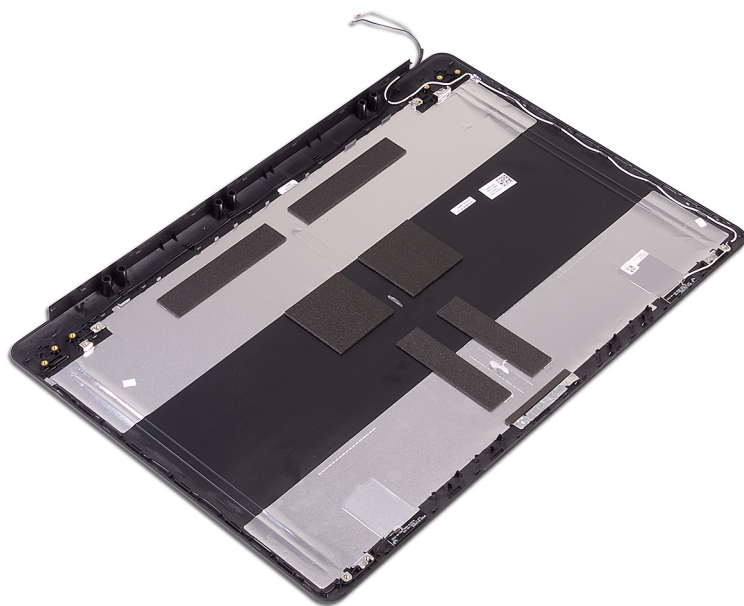

# Postavljanje sklopa zadnjeg poklopca ekrana i antene

**i** **NAPOMENA:** Pre rada u unutrašnjosti računara, pročitajte bezbednosne informacije koje ste dobili uz računar i pratite korake navedene u delu [Pre rada u unutrašnjosti računara](#). Nakon rada u unutrašnjosti računara, pratite uputstva u delu [Nakon rada u unutrašnjosti računara](#). Dodatne najbolje bezbednosne prakse potražite na početnoj stranici za usklađenost sa propisima na stranici [www.dell.com/regulatory\\_compliance](http://www.dell.com/regulatory_compliance).

## Procedura

Postavite sklop zadnjeg poklopca ekrana i antene na čistu i ravnu površinu.



## Dopunski koraci

1. Postavite [kabl ekrana](#).
2. Postavite [zglobove ekrana](#).
3. Postavite [ploču ekrana](#).
4. Postavite [kameru](#).
5. Postavite [okvir ekrana](#).
6. Postavite [sklop ekrana](#).
7. Postavite [bežičnu karticu](#).
8. Postavite [poklopac osnove](#).
9. Postavite [optički disk](#).

## Upravljački programi uređaja

### Uslužni program za instalaciju softvera za Intel skup čipova

U opciji Device Manager (Upravljač uređajima) proverite da li je instaliran upravljački program za skup čipova.

Instalirajte ispravku upravljačkog programa za Intel skup čipova sa veb lokacije [www.dell.com/support](http://www.dell.com/support).

### Upravljački programi za video

U opciji Device Manager (Upravljač uređajima) proverite da li je instaliran upravljački program za video.

Instalirajte ispravku upravljačkog programa za video sa veb lokacije [www.dell.com/support](http://www.dell.com/support).

### Upravljački program za Intel serijski IO

U opciji Device Manager (Upravljač uređajima) proverite da li je instaliran upravljački program za Intel serijski IO.

Instalirajte ispravku upravljačkog programa sa veb lokacije [www.dell.com/support](http://www.dell.com/support).

### Interfejs Intel mehanizma za pouzdano pokretanje

U programu Device Manager (Upravljač uređajima), proverite da li je instaliran upravljački program za Intel Trusted Execution Engine Interface (Interfejs Intel mehanizma za pouzdano pokretanje).

Instalirajte ispravku upravljačkog programa sa veb lokacije [www.dell.com/support](http://www.dell.com/support).

### Upravljački program za Intel Virtual Button

U opciji Device Manager (Upravljač uređajima) proverite da li je instaliran upravljački program za Intel Virtual Button.

Instalirajte ispravku upravljačkog programa sa veb lokacije [www.dell.com/support](http://www.dell.com/support).

### Upravljački programi za funkcije Wi-Fi i Bluetooth

U opciji Device Manager (Upravljač uređajima) proverite da li je instaliran upravljački program za mrežnu karticu.

Instalirajte ispravku upravljačkog programa sa veb lokacije [www.dell.com/support](http://www.dell.com/support).

U opciji Device Manager (Upravljač uređajima) proverite da li je instaliran upravljački program za Bluetooth.

Instalirajte ispravku upravljačkog programa sa veb lokacije [www.dell.com/support](http://www.dell.com/support).

## Podešavanje sistema

**NAPOMENA:** U zavisnosti od računara i instaliranih uređaja, stavke navedene u ovom odeljku mogu, ali ne moraju da se pojavljuju.

### Podešavanje sistema

**OPREZ:** Ako niste iskusni korisnik računara, ne menjajte postavke u BIOS programu za podešavanje. Neke promene mogu uzrokovati nepravilan rad računara.

**NAPOMENA:** Pre nego što unesete izmene u BIOS program za podešavanje, preporučuje se da zabeležite informacije sa ekrana BIOS programa za podešavanje radi naknadne upotrebe.

Koristite BIOS program za podešavanje za sledeće namene:

- Dobijanje informacija o hardveru postavljenom na računaru, kao što je količina RAM memorije i veličina hard diska.
- Promenu informacija o konfiguraciji sistema.
- Postavljanje ili promenu opcije koje korisnici mogu birati, kao što su šifra korisnika, tip postavljenog hard diska i omogućavanje ili onemogućavanje osnovnih uređaja.

### Otvaranje programa za podešavanje BIOS-a

1. Uključite (ili restartujte) vaš računar.
2. Tokom POST procedure, kada se prikaže DELL logotip, sačekajte da se pojavi odzivnik F2 a zatim odmah pritisnite taster F2.

**NAPOMENA:** Odzivnik F2 pokazuje da je tastatura uključena. Ovaj odzivnik se može pojaviti veoma brzo, tako da morate voditi računa kada će se pojaviti, a zatim pritisnuti F2. Ako taster F2 pritisnete pre odzivnika F2, ovaj pritisak na taster biće izgubljen. Ako čekate predugo i pojavi se logotip operativnog sistema, nastavite da čekate dok ne ugledate radnu površinu. Zatim isključite računar i pokušajte ponovo.

### Tasteri za navigaciju

**NAPOMENA:** Kod najvećeg broja opcija programa za podešavanje sistema promene koje vršite se snimaju ali ne postaju aktivne dok ponovo ne pokrenete sistem.

Tasteri	Navigacija
<b>Strelica gore</b>	Prelazak na prethodno polje.
<b>Strelica dole</b>	Prelazak na sledeće polje.
<b>Enter</b>	Odabir vrednosti u izabranom polju (ako je primenljivo) ili praćenje linka u polju.
<b>Razmaknica</b>	Proširenje ili smanjenje opadajuće liste ako je primenljivo.
<b>Tab</b>	Prelazak na sledeću oblast izbora. <b>NAPOMENA:</b> Samo za standardne grafičke pregledače.
<b>Esc</b>	Prelazak na prethodnu stranu do prikaza glavnog ekrana. Pritiskom na Esc na glavnom ekranu prikazuje se poruka da morate da sačuvate sve nesačuvane promene i ponovo pokreće sistem.

# Boot Sequence

Sekvenca pokretanja dozvoljava zaobilazanje redosleda uređaja za pokretanje sistema koji je određen u programu za podešavanje sistema i direktno podizanje sistema sa određenog uređaja (npr. optički disk ili hard disk). Tokom automatskog testiranja pri uključivanju računara (POST), kada se prikaže Dell logotip, možete da:

- Pristupite programu za podešavanje sistema (System Setup) pritiskom na taster F2
- Pozovete meni za jedno pokretanje sistema pritiskom na taster F12

Meni za jednokratno pokretanje sistema prikazuje uređaje sa kojih možete da izvršite podizanje sistema, uključujući opciju dijagnostike. Opcije menija za pokretanje sistema su:

- Removable Drive (ako je dostupno)
- STXXXX Drive

**i** **NAPOMENA:** XXX označava broj SATA disk jedinice.

- Optički disk (ako je dostupno)
- SATA hard drive (ako je dostupan)
- Dijagnostika

**i** **NAPOMENA:** Ako izaberete opciju **Diagnostics (Dijagnostika)** prikazaće se ekran **ePSA diagnostics (ePSA dijagnostika)**.

Ekran sa sekvencom pokretanja sistema takođe prikazuje opciju za pristupanje ekranu programa za podešavanje sistema (System Setup).

## Opcije programa za podešavanje sistema (System Setup)

**i** **NAPOMENA:** U zavisnosti od ovog računara i instaliranih uređaja, stavke navedene u ovom odeljku mogu, ali ne moraju da se pojavljuju.

**Tabela 3. Opcije za podešavanje sistema - Meni „System Information“ (Informacije o sistemu)**

Opšte-System Information (Informacije o sistemu)	
<b>System Information (Informacije o sistemu)</b>	
BIOS Version	Prikazuje broje verzije BIOS-a.
Service Tag	Prikazuje servisnu oznaku računara.
Asset Tag	Prikazuje oznaku delova računara.
Ownership Tag	Prikazuje oznaku vlasništva računara.
Manufacture Date	Prikazuje datum proizvodnje računara.
Ownership Date	Prikazuje datum sticanja vlasništva računara.
Express Service Code	Prikazuje kod za brzi servis računara.
<b>Memory Information (Informacije o memoriji)</b>	
Memory Installed	Prikazuje ukupnu instaliranu memoriju računara.
Memory Available	Prikazuje ukupnu dostupnu memoriju računara.
Memory Speed	Prikazuje brzinu memorije.
Memory Channel Mode	Prikazuje režim jednog ili dva kanala.
Memory Technology	Prikazuje tehnologiju koja se koristi za memoriju.
DIMM A Size	Prikazuje veličinu DIMM A memorije.
DIMM B Size	Prikazuje veličinu DIMM B memorije.
<b>Processor Information (Informacije o procesoru)</b>	

**Tabela 3. Opcije za podešavanje sistema - Meni „System Information“ (Informacije o sistemu) (nastavak)**

<b>Opšte-System Information (Informacije o sistemu)</b>	
Processor Type	Prikazuje tip procesora.
Core Count	Prikazuje broj jezgara na procesoru.
Processor ID	Prikazuje identifikacioni kod procesora.
Current Clock Speed	Prikazuje trenutnu brzinu procesora.
Minimum Clock Speed	Prikazuje minimalnu brzinu procesora.
Maximum Clock Speed	Prikazuje maksimalnu brzinu procesora.
Processor L2 Cache	Prikazuje veličinu L2 keš memorije procesora.
Processor L3 Cache	Prikazuje veličinu L3 keš memorije procesora.
HT Capable	Prikazuje da li procesor podržava funkciju HyperThreading (HT).
64-Bit Technology	Prikazuje da li se koristi tehnologija 64 bita.
<b>Device Information (Informacije o uređaju)</b>	
Primary HDD	Prikazuje informacije o primarnom čvrstom disku koja se koristi na računaru.
ODD Device	Prikazuje informacije o optičkoj disk jedinici koja se koristi na računaru.
M.2 SATA SSD	Prikazuje informacije o M.2 SATA poluprovodničkom disku koji se koristi na računaru.
M.2 PCIe SSD-0	Prikazuje informacije o M.2 PCIe poluprovodničkoj disk jedinici koja se koristi na računaru.
Video Controller	Prikazuje video kontroler koji se koristi na računaru.
dGPU Video Controller	Prikazuje informacije o neintegrisanoj grafičkoj kartici koja se koristi na računaru.
Video BIOS Version	Prikazuje video verziju BIOS-a koja se koristi na računaru.
Video Memory	Prikazuje informacije o video memoriji računara.
Panel Type	Prikazuje tip ploče koja se koristi na računaru.
Native Resolution	Prikazuje originalnu rezoluciju računara.
Audio Controller	Prikazuje informacije o audio kontroleru koji se koristi na računaru.
Wi-Fi Device	Prikazuje informacije o bežičnom uređaju koji se koristi na računaru.
Bluetooth Device	Prikazuje informacije o Bluetooth uređaju koji se koristi na računaru.
<b>Battery Information</b>	Prikazuje informacije o statusu baterije.
<b>Boot Sequence (Sekvenca pokretanja)</b>	
Boot Sequence	Prikazuje sekvencu pokretanja sistema.
Boot List Option	Prikazuje dostupne opcije pokretanja sistema.
<b>Advanced Boot Options (Napredne opcije pokretanja sistema)</b>	
Enable Legacy Option ROMs	Omogućava ili onemogućava ROM memorije starije opcije.
Enable Attempt Legacy Boot	Omogućava ili onemogućava pokušaj pokretanja pomoću starije opcije.
<b>UEFI Boot Path Security</b>	Omogućava ili onemogućava da sistem zahteva od korisnika administratorsku lozinku kada se sistem pokreće sa UEFI putanje za pokretanje izabrane u meniju za pokretanje koji se dobija pritiskom na F12.
<b>Date/Time</b>	Prikazuje trenutni datum u formatu MM/DD/GG i trenutno vreme u formatu HH:MM:SS AM/PM.

**Tabela 4. Opcije za podešavanje sistema - Meni „System Configuration“ (Konfiguracija sistema)**

<b>System Configuration (Konfiguracija sistema)</b>	
<b>Integrated NIC</b>	Kontroliše ugrađeni LAN kontroler.
Enable UEFI Network Stack	Omogućava ili onemogućava stek UEFI mreže.
<b>SATA Operation</b>	Konfiguriše režim rada integrisanog kontrolera SATA čvrstog diska.
<b>Drives</b>	Omogućava ili onemogućava različite disk jedinice na ploči.
<b>SMART Reporting</b>	Omogućava ili onemogućava SMART izveštavanje tokom pokretanja sistema.
<b>USB Configuration (USB konfiguracija)</b>	
Enable Boot Support	Omogućava ili onemogućava USB uređaje za masovno skladištenje kao što su spoljašnji čvrsti disk, optička disk jedinica i USB disk jedinica.
Enable External USB Port	Omogućava ili onemogućava pokretanje sistema sa USB uređaja za masovno skladištenje koji su povezani na spoljašnji USB port.
<b>Audio</b>	Omogućava ili onemogućava integrisani audio kontroler.
<b>Keyboard Illumination</b>	Omogućava izbor načina rada funkcije osvetljenja tastature.
<b>Keyboard Backlight with AC</b>	Kada je pozadinsko osvetljenje omogućeno, ako pritisnete tastere Fn+F10 da biste onemogućili pozadinsko osvetljenje, ono ostaje uključeno bez obzira na status napajanja naizmjeničnom strujom.
<b>Miscellaneous Devices</b>	
Enable Camera	Omogućava ili onemogućava različite ugrađene uređaje.
	Omogućava ili onemogućava kameru.

**Tabela 5. Opcija podešavanja sistema - Meni „Video“ (Video)**

<b>Video</b>	
LCD Brightness	Podesite osvetljenje ploče nezavisno od napajanja baterije ili napajanja naizmjeničnom strujom.

**Tabela 6. Opcija podešavanja sistema - Meni „Security“ (Bezbednost)**

<b>Security (Bezbednost)</b>	
Admin Password	Podešava, menja ili briše administratorsku lozinku.
System Password	Podešava, menja ili briše sistemsku lozinku.
Internal HDD-0 Password	Podešava, menja ili briše internu lozinku čvrstog diska.
M.2 SATA SSD-2 Password	Podešava, menja ili briše lozinku M.2 SATA poluprovodničkog diska sistema.
Strong Password	Omogućava ili onemogućava bezbedne lozinke.
Password Configuration	Kontroliše minimalan i maksimalan broj dozvoljenih znakova za administratorsku i sistemsku lozinku.
Password Bypass	Premošćava sistemsku (pokretanje) lozinku i lozinku unutrašnjeg čvrstog diska tokom restartovanja sistema.
Password Change	Omogućava ili onemogućava promene sistemske lozinke i lozinke čvrstog diska kada je postavljena administratorska lozinka.
Non-Admin Setup Changes	Određuje da li su promene opcija konfiguracije dozvoljene kada je postavljena administratorska lozinka.
UEFI Capsule Firmware Updates	Omogućava ili onemogućava ažuriranja BIOS-a preko paketa za ažuriranje UEFI kapsule.
PTT Security	Omogućava ili onemogućava vidljivost Platform Trust Technology (PTT) za operativni sistem.
Computrace(R)	Omogućava ili onemogućava interfejs BIOS modula opcionalne Computrace(R) usluge kompanije Absolute Software.
CPU XD Support	Omogućava ili onemogućava režim Execute Disable procesora.

**Tabela 6. Opcija podešavanja sistema - Meni „Security“ (Bezbednost) (nastavak)**

<b>Security (Bezbednost)</b>	
Admin Setup Lockout	Omogućava vam da sprečite korisnike da ulaze u program za podešavanje kada je postavljena administratorska lozinka.
Master Password Lockout	Onemogućava podršku za glavnu lozinku. Lozinke za čvrsti disk treba da se obrišu pre promene podešavanja.

**Tabela 7. Opcije za podešavanje sistema - Meni „Secure Boot“ (Bezbedno pokretanje)**

<b>Secure Boot (Bezbedno pokretanje)</b>	
Secure Boot Enable	Omogućava ili onemogućava funkciju bezbednog pokretanja.
<b>Expert Key Management (Stručno upravljanje ključevima)</b>	
Expert Key Management	Omogućava ili onemogućava funkciju Expert Key Management.
Custom Mode Key Management	Izbor prilagođenih vrednosti za stručno upravljanje ključem.

**Tabela 8. Opcije za podešavanje sistema - Meni „Intel Software Guard Extensions“ (Intel proširenja softverske zaštite)**

<b>Intel Software Guard Extensions (Intel proširenja softverske zaštite)</b>	
Intel SGX Enable	Omogućava ili onemogućava Intel proširenja softverske zaštite.
Enclave Memory Size	Podešava veličinu rezervne memorije Intel proširenja softverske zaštite.
<b>Performanse</b>	
Multi Core Support	Omogućava višestruka jezgra. Podrazumevano: Enabled (Omogućeno).
Intel SpeedStep	Omogućava ili onemogućava tehnologiju Intel SpeedStep. Podrazumevano: Enabled (Omogućeno). <b>i</b> <b>NAPOMENA:</b> Ako je funkcija omogućena, brzina procesora i napon jezgra se podešavaju dinamički na osnovu opterećenja procesora.
C-States Control	Omogućava ili onemogućava dodatna stanja mirovanja procesora. Podrazumevano: Enabled (Omogućeno).
Intel TurboBoost	Omogućava ili onemogućava Intel TurboBoost režim procesora. Podrazumevano: Enabled (Omogućeno).
HyperThread control	Omogućava ili onemogućava HyperThreading u procesoru. Podrazumevano: Enabled (Omogućeno).
<b>Power Management (Upravljanje energijom)</b>	
AC Behavior	Omogućava da se sistem automatski uključuje, kada se priključi na naizmeničnu struju.
Enable Intel Speed Shift Technology	Omogućava ili onemogućava Intel Speed Shift tehnologiju.
Auto On Time	Omogućava podešavanje računara za svakodnevno automatsko uključivanje ili uključivanje prema unapred izabranom datumu i vremenu. Ova opcija se može konfigurisati samo ako je funkcija „Auto On Time“ postavljena na „Everyday“ (Svakodnevno), „Weekdays“ (Sedmično) ili „Selected Days“ (Izabrani dani). Podrazumevano: Disabled (Onemogućeno).
USB Wake Support	Omogućava da USB uređaji pokreću računar iz stanja pripravnosti.
Advanced Battery Charge Configuration	Omogućava naprednu konfiguraciju napajanja baterije od početka dana do navedenog radnog perioda.

**Tabela 8. Opcije za podešavanje sistema - Meni „Intel Software Guard Extensions“ (Intel proširenja softverske zaštite) (nastavak)**

**Intel Software Guard Extensions (Intel proširenja softverske zaštite)**

Primary Battery Charge Configuration	Podesite postavke primarnog napajanja baterije sa unapred izabranim prilagođenim pokretanjem i zaustavljanjem napajanja. Podrazumevano: Adaptive (Adaptivno).
--------------------------------------	--

**Ponašanje u POST režimu**

Adapter Warnings	Omogućava upozorenja za adapter. Podrazumevano: Enabled (Omogućeno).
Fn Lock Options	Omogućava ili onemogućava režim zaključavanja tastera Fn.
Fastboot	Omogućava podešavanje brzine procesa pokretanja sistema. Podrazumevano: Thorough (Detaljno).
Extend BIOS POST Time	Konfigurira dodatno kašnjenje pretpokretanja.
Full Screen Logo	Omogućava ili onemogućava logotip preko celog ekrana.
Sign of Life Indication	Omogućava ili onemogućava da se tokom POST vremena pokazuje da li je dugme za napajanje pritisnuto i to na način da korisnik može da čuje ili oseti.

**Tabela 9. Opcije za podešavanje sistema - Meni „Virtualization Support“ (Podrška za virtuelizaciju)**

<b>Virtualization Support (Podrška za virtuelizaciju)</b>	
Virtualization	Određuje da li monitor virtuelne mašine (VMM) može koristiti dodatne hardverske mogućnosti koje obezbeđuje tehnologija Intel Virtualization Technology.
VT for Direct I/O	Određuje da li monitor virtuelne mašine (VMM) može koristiti dodatne hardverske mogućnosti koje obezbeđuje tehnologija Intel Virtualization Technology za direktne U/I.

**Tabela 10. Opcija podešavanja sistema - Meni „Wireless“ (Bežična mreža)**

<b>Wireless (Bežična mreža)</b>	
Wireless Switch	Određuje koji bežični uređaj se može kontrolisati bežičnim prekidačem.
Wireless Device Enable	Omogućava ili onemogućava unutrašnje bežične uređaje.

**Tabela 11. Opcija podešavanja sistema - Meni „Maintenance“ (Održavanje)**

<b>Maintenance (Održavanje)</b>	
Service Tag	Prikazuje servisnu oznaku sistema.
Asset Tag	Kreira oznaku delova sistema.
BIOS Downgrade	Kontroliše flešovanje fabričkog softvera sistema na prethodne verzije.
Data Wipe	Omogućava korisnicima da bezbedno brišu podatke sa svih unutrašnjih uređaja za skladištenje.
BIOS Recovery	Omogućava korisniku da sistem vrati iz određenih oštećenih stanja BIOS-a iz datoteke za oporavak na primarnom čvrstom disku korisnika ili spoljašnjoj USB memoriji.

**Tabela 12. Opcije za podešavanje sistema - Meni „System Logs“ (Evidencije sistemskih događaja)**

<b>System Logs (Evidencije sistemskih događaja)</b>	
BIOS Events	Prikazuje BIOS događaje.
Thermal Events	Prikazuje termalne događaje.
Power Events	Prikazuje događaje napajanja.

**Tabela 13. Opcije za podešavanje sistema – Meni „SupportAssist System Resolution“ (Rezolucija SupportAssist sistema)**

<b>SupportAssist System Resolution (Rezolucija SupportAssist sistema)</b>	
Auto OS recovery Threshold	Kontroliše tok automatskog pokretanja sistema za konzolu za rezoluciju SupportAssist sistema i za alatku za oporavak Dell OS.
SupportAssist OS Recovery	Omogućava ili onemogućava tok pokretanja sistema za alatku za oporavak SupportAssist OS u slučaju određenih grešaka sistema.

## Brisanje CMOS podešavanja

 **OPREZ:** Brisanje CMOS podešavanja će resetovati podešavanja BIOS-a na računaru.

1. Uklonite [poklopac osnove](#).
2. Odspojite kabl baterije sa matične ploče.
3. Uklonite [dugmastu bateriju](#).
4. Sačekajte jedan minut.
5. Postavite [dugmastu bateriju](#).
6. Povežite kabl baterije na matičnu ploču.
7. Postavite [poklopac osnove](#).

## Brisanje lozinke za BIOS (System Setup) (Podešavanje sistema) i sistem

Da biste obrisali lozinke sistema ili BIOS-a, kontaktirajte Dell tehničku podršku na način naveden na [www.dell.com/contactdell](http://www.dell.com/contactdell).

 **NAPOMENA:** Da biste saznali kako da resetujete lozinke za Windows ili aplikacije, pogledajte dokumentaciju koju ste dobili uz Windows ili aplikaciju.

## Rešavanje problema

### Flešovanje BIOS-a

Možda ćete morati da flešujete (ažurirate) BIOS kada bude dostupna njegova ispravka ili kada menjate matičnu ploču.

Pratite sledeće korake da biste obavili brzo ažuriranje BIOS-a:

1. Uključite računar.
2. Idite na [www.dell.com/support](http://www.dell.com/support).
3. Kliknite na stavku **Product support** (Podrška za proizvode), unesite servisnu oznaku svog računara, a zatim kliknite na **Submit** (Proslediti).

 **NAPOMENA:** Ako nemate servisnu oznaku, koristite funkciju automatskog pronalaženja ili ručno potražite model računara.

4. Kliknite na **Drivers & downloads (Upravljački programi i preuzimanja) > Find it myself (Pronadi sam)**.
5. Izaberite operativni sistem koji je instaliran na vašem računaru.
6. Pomerite klizač ka dnu stranice i proširite **BIOS**.
7. Kliknite na **Download (Preuzimanje)** da biste preuzeli najnoviju verziju BIOS-a za svoj računar.
8. Kada se preuzimanje završi, pronađite fasciklu u kojoj ste sačuvali datoteku za ažuriranje BIOS-a.
9. Dvaput kliknite na ikonu datoteke za ažuriranje BIOS-a i sledite uputstva koja se pojavljuju na ekranu.

### Flešovanje BIOS-a (USB ključ)

1. Pratite proceduru od koraka 1 do koraka 7 u odeljku „Flešovanje BIOS-a“ da biste preuzeli najnoviju programsku datoteku za podešavanje BIOS-a.
2. Napravite USB disk za pokretanje sistema. Više informacija potražite u članku baze znanja [SLN143196](https://www.dell.com/support/sln/1143196) na [www.dell.com/support](http://www.dell.com/support).
3. Kopirajte programsku datoteku za podešavanje BIOS-a na USB disk za pokretanje sistema.
4. Povežite USB disk za pokretanje sistema sa računarom na kome treba da ažurirate BIOS.
5. Restartujte računar i pritisnite taster **F12** kad vidite Dell logotip na ekranu.
6. Pokrenite USB disk u **meniju za jednokratno pokretanje**.
7. Unesite naziv programske datoteke za podešavanje BIOS-a i pritisnite taster **Enter**.
8. Videćete **uslužni ekran za ažuriranje BIOS-a**. Pratite uputstva na ekranu da biste završili ažuriranje BIOS-a.

### Poboljšana procena sistema pre pokretanja (ePSA) - dijagnostika

 **OPREZ:** Koristite ePSA dijagnostiku isključivo za testiranje svog računara. Korišćenje ovog programa na drugim računarima može da dovede do pojave netačnih rezultata ili poruka o greškama.

ePSA dijagnostika (takođe se naziva dijagnostika sistema) vrši sveobuhvatnu proveru hardvera. ePSA dijagnostika je ugrađena zajedno sa BIOS-om, a BIOS je pokreće interno. Ugrađena dijagnostika sistema pruža niz opcija za određene uređaje ili grupe uređaja koje vam omogućavaju da:

- Pokrenete testove automatski ili u interaktivnom režimu
- Ponovite testove
- Prikažete ili sačuvate rezultate testova
- Prođete kroz testove kako biste uveli dodatne opcije testiranja da biste obezbedili dodatne informacija o neispravnom(im) uređaju(ima)

- Pregledate statusne poruke koje pružaju informacije o tome da li su testovi uspešno završeni
- Pregledate poruke o greškama koje pružaju informacije o problemima nastalim tokom testiranja

**i** **NAPOMENA:** Neki testovi za posebne uređaje zahtevaju interakciju korisnika. Uvek budite pored terminala računara za vreme obavljanja dijagnostičkih testova.

## Pokretanje ePSA dijagnostike

1. Uključite računar.
2. Dok se sistem računara pokreće, pritisnite taster F12 kada se pojavi Dell logotip.
3. Na ekranu za podizanje sistema izaberite opciju **Diagnostics (Dijagnostika)**.
4. Kliknite na strelicu u donjem levom uglu.  
Prikazaće se početna stranica za dijagnostiku.
5. Kliknite na strelicu u donjem desnom uglu da biste otišli na listu stranica.  
Navedene su otkrivene stavke.
6. Ako želite da pokrenete dijagnostički test na određenom uređaju, pritisnite Esc i kliknite na **Yes (Da)** da biste zaustavili dijagnostički test.
7. Izaberite uređaj u levom oknu i kliknite na **Run Tests (Pokreni testove)**.
8. Ako postoje bilo kakvi problemi prikazaće se kodovi grešaka.  
Zabeležite kôd greške i broj potvrde i obavestite kompaniju Dell.

## Svetla za dijagnostiku sistema

### Svetlo za status baterije

Pokazuje status napajanja i punjenja baterije.

**Neprekidno belo** — Adapter za napajanje je povezan i baterija je napunjena više od 5 procenata.

**Žuto svetlo** — Računar radi na baterijsko napajanje i kapacitet baterije je manji od 5 procenata.

### Off (Isključeno)

- Adapter za napajanje je povezan i baterija je potpuno napunjena.
- Računar radi na baterijsko napajanje i kapacitet baterije je veći od 5 procenata.
- Računar je u stanju spavanja, hibernacije ili je isključen.

Svetlo za status napajanja i baterije treperi žuto uz trepćuće kodove koji ukazuju na kvar.

Na primer, svetlo za status napajanja i baterije treperi žuto dva puta nakon čega sledi pauza, a zatim treperi belo tri puta nakon čega sledi pauza. Ovaj šablon 2,3 se nastavlja dok se računar ne isključi, što pokazuje da memorija ili RAM memorija nisu detektovane.

Tabela u nastavku pokazuje različite svetlosne šablone za status napajanja i baterije, kao i povezane probleme.

**Tabela 14. LED kodovi**

Kodovi lampica za dijagnostiku	Opis problema
2,1	Greška procesora
2,2	Matična ploča: otkazivanje BIOS-a ili ROM-a (memorija samo za čitanje)
2,3	Nije otkrivena memorija ili RAM (radna memorija)
2,4	Otkazivanje memorije ili RAM-a (radna memorija)
2,5	Instalirana nevažeća memorija
2,6	Greška matične ploče ili skupa čipova
2,7	Otkaz ekrana
3,1	Otkaz okrugle baterije
3,2	Kvar PCI kartice, video kartice/čipa
3,3	Slika za oporavak nije pronađena

Tabela 14. LED kodovi (nastavak)

Kodovi lampica za dijagnostiku	Opis problema
3,4	Slika za oporavak je pronađena ali je nevažeća
3,5	Otkazivanje šine za napajanje
3,6	Flešovanje BIOS-a sistema nije dovršeno
3,7	Greška u interfejsu za Management Engine (ME)

**Svetlo statusa kamere:** Pokazuje da li se kamera koristi.

- Neprekidno belo — Kamera se koristi.
- Isključeno — Kamera se ne koristi.

**Svetlo statusa tastera Caps Lock:** Pokazuje da li je funkcija Caps Lock omogućena ili onemogućena.

- Neprekidno belo — Funkcija Caps Lock je omogućena.
- Isključeno — Funkcija Caps Lock je onemogućena.

## Omogućavanje Intel Optane memorije

1. Na traci zadataka kliknite na okvir za pretragu, pa ukucajte **Intel Rapid Storage Technology**.
2. Kliknite na **Intel Rapid Storage Technology**. Prikazaće se **Intel Rapid Storage Technology** prozor.
3. Na kartici **Status** kliknite na **Enable** (Omogući) da biste omogućili Intel Optane memoriju.
4. Na ekranu sa upozorenjem izaberite kompatibilnu brzu disk jedinicu, pa kliknite na **Yes** (Da) da biste nastavili sa omogućavanjem Intel Optane memorije.
5. Kliknite na **Intel Optane memory (Intel Optane memorija) > Reboot (Ponovo pokreni)** da biste dovršili omogućavanje Intel Optane memorije.

 **NAPOMENA:** Možda treba da pokrenete aplikacije i do tri puta da biste primetili sve pogodnosti u poboljšanju učinka.

## Onemogućavanje Intel Optane memorije

 **OPREZ:** Ne deinstalirajte upravljački program za Intel Rapid Storage Technology kada onemogućite Intel Optane memoriju jer će to dovesti do greške plavog ekrana. Korisnički interfejs za Intel Rapid Storage Technology možete da uklonite bez deinstaliranja upravljačkog programa.

 **NAPOMENA:** Onemogućite Intel Optane memoriju pre uklanjanja SATA skladišnog uređaja koji je ubrzan Intel Optane memorijskim modulom računara.

1. Na traci zadataka kliknite na okvir za pretragu, pa ukucajte **Intel Rapid Storage Technology**.
2. Kliknite na **Intel Rapid Storage Technology**. Prikazaće se **Intel Rapid Storage Technology** prozor.
3. Na kartici **Intel Optane memorija** kliknite na **Disable** (Onemogući) da biste onemogućili Intel Optane memoriju.

 **NAPOMENA:** Kod računara kod kojih Intel Optane memorija služi kao primarni skladišni prostor, ne onemogućujte Intel Optane memoriju. Opcija **Disable (Onemogući)** će biti zasivljena.
4. Kliknite na **Yes** (Da) ako prihvatate upozorenje. Prikazaće se napredak onemogućavanja.
5. Kliknite na **Reboot** (Ponovo pokreni) da biste dovršili onemogućavanje Intel Optane memorije i resetovali računar.

## Isključivanje i ponovno uključivanje Wi-Fi funkcije

Ako računar ne može da se poveže sa internetom zbog problema sa povezivanjem na Wi-Fi mrežu, možete da isključite i ponovo uključite Wi-Fi funkciju. U nastavku je navedena procedura sa uputstvima za isključivanje i ponovno uključivanje Wi-Fi funkcije.

 **NAPOMENA:** Neki dobavljači internet usluga obezbeđuju kombinovani uređaj modem/ruter.

1. Isključite računar.
2. Isključite modem.
3. Isključite bežični ruter.
4. Sačekajte 30 sekundi.
5. Uključite bežični ruter.
6. Uključite modem.
7. Uključite računar.

## Oslobađanje zaostale energije

Zaostala energija predstavlja zaostali statički elektricitet koji ostaje u računaru čak i kada se on isključi i baterija ukloni. Sledeća procedura sadrži uputstva o tome kako da izvršite oslobađanje zaostale energije:



1. Isključite računar.
2. Isključite adapter za napajanje iz računara.
3. Pritisnite i držite dugme za napajanje 15 sekundi da biste ispraznili zaostalu energiju.
4. Uključite adapter za napajanje u računar.
5. Uključite računar.

# Dobijanje pomoći i kontaktiranje kompanije Dell

## Resursi za samostalnu pomoć

Možete dobiti informacije i pomoć o proizvodima i uslugama kompanije Dell korišćenjem ovih resursa za samostalnu pomoć:

**Tabela 15. Resursi za samostalnu pomoć**

Resursi za samostalnu pomoć	Lokacija resursa
Informacije o proizvodima i uslugama kompanije Dell	<a href="http://www.dell.com">www.dell.com</a>
Aplikacija My Dell	
Saveti	
Kontaktirajte podršku	U Windows pretragu unesite <code>Contact Support</code> i pritisnite Enter.
Pomoć na mreži za operativni sistem	<a href="http://www.dell.com/support/windows">www.dell.com/support/windows</a>
Informacije o rešavanju problema, korisnička uputstva, uputstva za konfigurisanje, specifikacije proizvoda, blogovi za tehničku pomoć, upravljački programi, ispravke softvera itd.	Posetite <a href="http://www.dell.com/support">www.dell.com/support</a>
Članci iz Dell baze znanja za rešavanje raznih problema u vezi sa računarnom.	<ol style="list-style-type: none"> <li>1. Idite na <a href="http://www.dell.com/support">www.dell.com/support</a>.</li> <li>2. Unesite temu ili ključnu reč u okvir <b>Search</b> (Pretraga).</li> <li>3. Kliknite na <b>Search</b> (Pretraži) da biste pretražili povezane članke.</li> </ol>
Saznajte sledeće informacije o svom proizvodu: <ul style="list-style-type: none"> <li>• Specifikacije proizvoda</li> <li>• Operativni sistem</li> <li>• Podešavanje i korišćenje proizvoda</li> <li>• Rezervna kopija podataka</li> <li>• Rešavanje problema i dijagnostika</li> <li>• Vraćanje sistema na fabrička podešavanja i oporavak sistema</li> <li>• BIOS informacije</li> </ul>	Pogledajte <i>Me and my Dell</i> (Ja i moj Dell) na stranici <a href="http://www.dell.com/support/manuals">www.dell.com/support/manuals</a> . Da biste pronašli odeljak <i>Me and My Dell</i> (Ja i moj Dell) koji je relevantan za vaš proizvod, identifikujte proizvod na jedan od sledećih načina: <ul style="list-style-type: none"> <li>• Izaberite <b>Detect Product</b> (Otkrij proizvod).</li> <li>• Pronađite proizvod u padajućem meniju u odeljku <b>View Products</b> (Pregledajte proizvode).</li> <li>• Unesite <b>Service Tag number</b> (Broj servisne oznake) ili <b>Product ID</b> (ID proizvoda) u traku za pretragu.</li> </ul>

## Kontaktiranje kompanije Dell

Da biste kompaniju Dell kontaktirali u vezi sa prodajom, tehničkom podrškom ili korisničkom podrškom, posetite [www.dell.com/contactdell](http://www.dell.com/contactdell).

 **NAPOMENA:** Dostupnost se razlikuje u zavisnosti od zemlje i proizvoda, a neke usluge ne moraju biti dostupne u vašoj zemlji.

 **NAPOMENA:** Ako nemate aktivnu vezu sa Internetom, kontakt informacije možete pronaći na fakturi, otpremnici, računaru ili katalogu Dell proizvoda.