

Inspiron 3781

Priročnik za servisiranje



Opombe, svarila in opozorila

 **OPOMBA:** OPOMBA označuje pomembne informacije, ki vam pomagajo bolje izkoristiti računalnik.

 **POZOR:** SVARILO označuje možnost poškodb strojne opreme ali izgube podatkov in svetuje, kako se izogniti težavi.

 **OPOZORILO:** OPOZORILO označuje možnost poškodb lastnine, osebnih poškodb ali smrti.

Poglavje 1: Preden začnete delo v notranjosti računalnika.....	9
Preden začnete.....	9
Poglavje 2: Ko končate delo v notranjosti računalnika.....	10
Poglavje 3: Varnostna navodila.....	11
Zaščita pred elektrostatično razelektrivjo (ESD).....	11
Servisni komplet ESD za teren.....	12
Transport občutljivih delov.....	12
Poglavje 4: Priporočena orodja.....	14
Poglavje 5: Seznam vijakov.....	15
Poglavje 6: Odstranjevanje optičnega pogona.....	17
Postopek.....	17
Poglavje 7: Ponovna namestitev optičnega pogona.....	19
Postopek.....	19
Poglavje 8: Odstranjevanje pokrova osnove plošče.....	21
Pred postopkom.....	21
Postopek.....	21
Poglavje 9: Ponovna namestitev pokrova osnove.....	23
Postopek.....	23
Po postopku.....	24
Poglavje 10: Odstranjevanje baterije.....	25
Varnostni ukrepi v zvezi z litij-ionskimi baterijami.....	25
Pred postopkom.....	25
Postopek.....	25
Poglavje 11: Ponovna namestitev baterije.....	27
Varnostni ukrepi v zvezi z litij-ionskimi baterijami.....	27
Postopek.....	27
Po postopku.....	28
Poglavje 12: Odstranjevanje pomnilniških modulov.....	29
Pred postopkom.....	29
Postopek.....	29
Poglavje 13: Ponovna namestitev pomnilniških modulov.....	30

Postopek.....	30
Po postopku.....	30
Poglavje 14: Odstranjevanje brezžične kartice.....	31
Pred postopkom.....	31
Postopek.....	31
Poglavje 15: Ponovna namestitev brezžične kartice.....	33
Postopek.....	33
Po postopku.....	33
Poglavje 16: Odstranjevanje plošče priključka optičnega pogona.....	34
Pred postopkom.....	34
Postopek.....	34
Poglavje 17: Ponovna namestitev plošče priključka optičnega pogona.....	35
Postopek.....	35
Po postopku.....	35
Poglavje 18: Odstranjevanje gumbne baterije.....	36
Pred postopkom.....	36
Postopek.....	36
Poglavje 19: Ponovna namestitev gumbne baterije.....	37
Postopek.....	37
Po postopku.....	37
Poglavje 20: Odstranjevanje ventilatorja.....	38
Pred postopkom.....	38
Postopek.....	38
Poglavje 21: Ponovna namestitev ventilatorja.....	40
Postopek.....	40
Po postopku.....	41
Poglavje 22: Odstranjevanje pogona SSD/pomnilniškega modula Intel Optane.....	42
Pred postopkom.....	42
Postopek.....	42
Poglavje 23: Vnovična namestitev pogona SSD/pomnilniškega modula Intel Optane.....	44
Postopek.....	44
Po postopku.....	44
Poglavje 24: Odstranjevanje trdega diska.....	45
Pred postopkom.....	45
Postopek.....	45
Poglavje 25: Ponovna namestitev trdega diska.....	47

Postopek.....	47
Po postopku.....	48
Poglavje 26: Odstranjevanje sledilne ploščice.....	49
Pred postopkom.....	49
Postopek.....	49
Poglavje 27: Vnovična namestitev sledilne ploščice.....	51
Postopek.....	51
Po postopku.....	52
Poglavje 28: Odstranjevanje zvočnikov.....	53
Pred postopkom.....	53
Postopek.....	53
Poglavje 29: Ponovna namestitev zvočnikov.....	54
Postopek.....	54
Po postopku.....	54
Poglavje 30: Odstranjevanje hladilnika.....	55
Pred postopkom.....	55
Postopek.....	55
Poglavje 31: Ponovna namestitev hladilnika.....	56
Postopek.....	56
Po postopku.....	56
Poglavje 32: Odstranjevanje vrat za napajalnik.....	57
Odstranjevanje sklopa zaslona.....	57
Pred postopkom.....	57
Postopek.....	57
Postopek.....	59
Poglavje 33: Ponovna namestitev vrat za napajalnik.....	61
Postopek.....	61
Ponovna namestitev sklopa zaslona.....	61
Postopek.....	61
Po postopku.....	63
Poglavje 34: Odstranjevanje sklopa zaslona.....	64
Pred postopkom.....	64
Postopek.....	64
Poglavje 35: Ponovna namestitev sklopa zaslona.....	67
Postopek.....	67
Po postopku.....	68
Poglavje 36: Odstranjevanje V/I-plošče.....	69

Pred postopkom.....	69
Postopek.....	69
Poglavje 37: Ponovna namestitev V/I-plošče.....	70
Postopek.....	70
Po postopku.....	70
Poglavje 38: Odstranjevanje plošče gumba za vklop.....	71
Pred postopkom.....	71
Postopek.....	71
Poglavje 39: Namestitev plošče gumba za vklop.....	73
Postopek.....	73
Po postopku.....	74
Poglavje 40: Odstranjevanje matične plošče.....	75
Pred postopkom.....	75
Postopek.....	75
Poglavje 41: Ponovna namestitev matične plošče.....	78
Postopek.....	78
Po postopku.....	79
Vnos servisne številke v programu za nastavitve BIOS-a.....	80
Poglavje 42: Odstranjevanje gumba za vklop z bralnikom prstnih odtisov.....	81
Pred postopkom.....	81
Postopek.....	81
Poglavje 43: Vnovično nameščanje gumba za vklop z bralnikom prstnih odtisov.....	83
Postopek.....	83
Po postopku.....	83
Poglavje 44: Odstranjevanje sklopa naslona za dlani in tipkovnice.....	85
Pred postopkom.....	85
Postopek.....	85
Poglavje 45: Vnovična namestitev sklopa naslona za dlani in tipkovnice.....	87
Postopek.....	87
Po postopku.....	87
Poglavje 46: Odstranjevanje okvirja zaslona.....	89
Pred postopkom.....	89
Postopek.....	89
Poglavje 47: Ponovna namestitev okvirja zaslona.....	90
Postopek.....	90
Po postopku.....	90

Poglavje 48: Odstranjevanje kamere.....	91
Pred postopkom.....	91
Postopek.....	91
Poglavje 49: Ponovna namestitev kamere.....	92
Postopek.....	92
Po postopku.....	92
Poglavje 50: Odstranjevanje plošče zaslona.....	93
Pred postopkom.....	93
Postopek.....	93
Poglavje 51: Ponovna namestitev plošče zaslona.....	95
Postopek.....	95
Po postopku.....	96
Poglavje 52: Odstranjevanje tečajev zaslona.....	97
Pred postopkom.....	97
Postopek.....	97
Poglavje 53: Ponovna namestitev tečajev zaslona.....	98
Postopek.....	98
Po postopku.....	98
Poglavje 54: Odstranjevanje kabla zaslona.....	99
Pred postopkom.....	99
Postopek.....	99
Poglavje 55: Ponovna namestitev kabla zaslona.....	100
Postopek.....	100
Po postopku.....	100
Poglavje 56: Odstranjevanje hrbtnege pokrova zaslona in sklopa antene.....	101
Pred postopkom.....	101
Postopek.....	101
Poglavje 57: Ponovna namestitev hrbtnege pokrova zaslona in sklopa antene.....	102
Postopek.....	102
Po postopku.....	102
Poglavje 58: Gonilniki naprave.....	103
Pripomoček Intel Chipset Software Installation Utility.....	103
Video gonilniki.....	103
Gonilnik Intel Serial IO.....	103
Vmesnik Intel Trusted Execution Engine Interface.....	103
Gonilnik Intel Virtual Button.....	103
Gonilniki za brezžično kartico in Bluetooth.....	103

Poglavje 59: Sistemske nastavitve.....	104
Nastavitev sistema.....	104
Odpiranje programa za nastavitve BIOS-a.....	104
Navigacijske tipke.....	104
Zaporedje zagona.....	105
Možnosti sistemskih nastavitvev.....	105
Čiščenje nastavitvev CMOS.....	109
Ponastavitev gesel za BIOS (System Setup (Nastavitve sistema)) in sistemskih gesel.....	110
Poglavje 60: Odpravljanje težav.....	111
Posodobitev BIOS-a.....	111
Posodobitev BIOS-a (ključ USB).....	111
Diagnostika izboljšane predzagonkega ocenjevanja sistema (ePSA).....	111
Potek zagona diagnostičnega orodja ePSA.....	112
Sistemska diagnostična lučka.....	112
Omogočanje pomnilnika Intel Optane.....	113
Onemogočanje pomnilnika Intel Optane.....	113
Zagonski cikel Wi-Fi.....	113
Odprava nakopičene statične elektrike.....	114
Poglavje 61: Iskanje pomoči in stik z družbo Dell.....	115

Preden začnete delo v notranjosti računalnika

 **OPOMBA:** Slike v tem dokumentu se lahko razlikujejo od vašega računalnika, kar je odvisno od naročene konfiguracije.

Preden začnete

1. Shranite in zaprite vse odprte datoteke ter zaprite vse odprte programe.

2. Zaustavite računalnik. Kliknite **Start** >  **Napajanje** > **Zaustavitev**.

 **OPOMBA:** Če uporabljate drug operacijski sistem, navodila za izklop poiščite v dokumentaciji vašega operacijskega sistema.

3. Računalnik in vse priključene izključite naprave iz električnih vtičnic.

4. Iz računalnika izključite vse priključene omrežne naprave in zunanje naprave, kot so tipkovnica, miška in monitor.

5. Iz računalnika odstranite vse pomnilniške kartice in optične pogone.









Ko končate delo v notranjosti računalnika

 **POZOR:** Če v notranjosti računalnika pustite neprivite ali raztresene vijake, ti lahko resno poškodujejo računalnik.

1. Ponovno namestite vse vijake in se prepričajte, da v notranjosti računalnika niso ostali odvečni vijaki.
2. Preden začnete z delom na računalniku, priključite vse zunanje in periferne naprave ter kable, ki ste jih odstranili.
3. Preden začnete z delom na računalniku, ponovno namestite vse medijske kartice, diske in druge dele, ki ste jih odstranili.
4. Računalnik in vse priključene naprave priključite v električne vtičnice.
5. Vključite računalnik.

Varnostna navodila

Uporabite naslednja varnostna navodila, da zaščitite računalnik pred morebitnimi poškodbami in zagotovite svojo lastno varnost.

-  **OPOMBA:** Preden začnete delo v notranjosti računalnika, preberite varnostna navodila, ki so priložena računalniku. Dodatne informacije o varnem delu najdete na domači strani za skladnost s predpisi na naslovu www.dell.com/regulatory_compliance.
-  **OPOMBA:** Preden odprete pokrov ali plošče računalnika, odklopite vse vire napajanja. Ko končate delo v notranjosti računalnika, ponovno namestite vse pokrove, plošče in vijake, preden priključite računalnik na vir napajanja.
-  **POZOR:** Če želite preprečiti poškodbe računalnika, poskrbite, da je delovna površina ravna in čista.
-  **POZOR:** Če želite preprečiti poškodbe komponent in kartic, jih držite za robove ter se ne dotikajte nožic in stikov.
-  **POZOR:** Odpravljanje težav in popravila lahko izvajate le, če vam to dovoli oziroma naroči ekipa za tehnično pomoč pri podjetju Dell. Škode zaradi servisiranja, ki ga Dell ni pooblastil, garancija ne pokriva. Oglejte si varnostna navodila, ki so priložena izdelku oziroma so na voljo na spletnem mestu www.dell.com/regulatory_compliance.
-  **POZOR:** Preden se dotaknete česar koli znotraj računalnika, se ozemljite tako, da se dotaknete nebarvane kovinske površine, kot je kovina na hrbtni strani računalnika. Med delom se občasno dotaknite nepobarvane kovinske površine, da sprostite statično elektriko, ki lahko poškoduje notranje komponente.
-  **POZOR:** Ko izključite kabel, ne vlecite samega kabla, temveč priključek na njem ali jeziček. Nekateri kabli imajo priključke z zaklopnimi jezički ali krilatimi vijaki, ki jih morate odstraniti, preden odklopite kabel. Pri odklapanju kablov poskrbite, da bodo poravnani in se zato nožice na priključkih ne bodo zvile. Pri priključitvi kablov poskrbite, da bodo vrsta in priključki pravilno obrnjeni ter poravnani.
-  **POZOR:** Pritisnite in izvrtite nameščene kartice iz bralnika pomnilniških kartic.

Zaščita pred elektrostatično razelektritvijo (ESD)

Elektrostatična razelektritev predstavlja veliko težavo pri ravnanju z elektronskimi komponentami, še posebej to velja za občutljive dele, kot so na primer razširitvene kartice, procesorji, pomnilniški moduli in sistemske plošče. Že zelo majhna količina naboja lahko poškoduje vezja na način, ki ga je težko odkriti, na primer z občasnim pojavljanjem napak ali krajšo življenjsko dobo. Razvoj tehnologije stremi k nižji porabi energije in hkrati večji gostoti, zaradi česar je elektrostatična razelektritev vedno večja težava.

Zaradi vse večje gostote polprevodnikov v novejših izdelkih Dell, je občutljivost na poškodbe zaradi razelektritve pri novejših izdelkih večja kot pri starejših izdelkih Dell. Zaradi tega nekateri postopki ravnanja s komponentami niso več veljavni.

Okvare zaradi elektrostatične razelektritve delimo na kritične napake in občasne napake.

- **Kritične napake** – kritične napake predstavljajo približno 20 odstotkov napak zaradi elektrostatične razelektritve. Naprava zaradi okvare takoj preneha delovati. Primer kritične napake je na primer pomnilniški modul, ki je bil izpostavljen elektrostatični razelektritvi, zaradi česar se takoj izpiše sporočilo »No POST/No video« skupaj z zvočnim signalom, kar pomeni, da manjka pomnilniški modul ali ta ne deluje pravilno.
- **Občasne napake** – občasne napake predstavljajo približno 80 odstotkov napak zaradi elektrostatične razelektritve. Visok odstotek občasnih napak pomeni, da v trenutku, ko nastane okvara, te ni mogoče takoj prepoznati. Pomnilniški modul je izpostavljen statični elektriki, pri čemer je sled vezja samo deloma oslABLJENA, zato se napaka ne pojavi takoj. Do dokončne okvare sledi vezja lahko pride čez več tednov ali mesecev, dotlej pa se lahko pojavijo občasne napake pomnilnika.

Takšne okvare, zaradi katerih se pojavijo občasne napake, je težko diagnosticirati in odpraviti.

Upoštevajte spodnja navodila, da preprečite okvare zaradi elektrostatične razelektritve:

- Uporabite zapestni trak, ki je pravilno ozemljen. Uporaba brezžičnega antistatičnega traku ni več dovoljena, saj ne nudi zadostne zaščite. Prijemanje ohišja računalnika pred začetkom posega v notranjosti za občutljivejše komponente ni zadostna zaščita pred elektrostatično razelektritvijo.
- Vse take dele hranite v prostoru, ki je varen pred elektrostatično razelektritvijo. Če je mogoče, uporabite antistatično preprogo in podlago za delovno mizo.

- Pri odpakiranju dela, ki je občutljiv na statično elektriko, ga iz antistatične embalaže ne odstranjujte, dokler niste pripravljeni na njegovo namestitev. Preden odstranite antistatično embalažo, morate opraviti postopek, s katerim ozemljite telo.
- Pri prenašanju občutljivih delov jih najprej vstavite v antistatično posodo ali embalažo.

Servisni komplet ESD za teren

Nenadzorovani servisni komplet za teren je najpogosteje uporabljeni komplet. Vsak servisni komplet za teren vključuje: antistatično podlogo, zapestni trak in ozemljitveno žico.

Deli servisnega kompleta ESD za teren

Deli servisnega kompleta ESD za teren:

- **Antistatična podloga** – antistatična podloga ima lastnost razpršitve; nanjo lahko med servisnim posegom odlagate posamezne dele. Ko uporabljate antistatično podlogo, morate imeti okoli zapestja tesno ovit zapestni trak, ozemljitvena žica pa mora biti pritrjena na antistatično podlogo in kovinski del računalnika, pri katerem opravljate servisni poseg. Ko opravite vse potrebno, lahko vzamete servisne dele iz vrečke ESD in jih položite na antistatično podlogo. Dele, ki so občutljivi na statiko (ESD), lahko držite v rokah, odložite na antistatično podlogo, v računalnik ali vrečko.
- **Zapestni trak in ozemljitvena žica** – zapestni trak in ozemljitveno žico lahko neposredno povežete z zapestjem in kovinskim delom računalnika, če ne potrebujete antistatične podlage, ali pa žico povežete z antistatično podlogo, če morate začasno nanjo odložiti dele računalnika. Fizična povezava med zapestnim trakom, ozemljitveno žico, kožo, antistatično podlogo in deli računalnika se imenuje povezovanje. Uporabite samo servisni komplet za teren z zapestnim trakom, podlogo in ozemljitveno žico. Nikoli ne uporabljajte zapestnih trakov brez žice. Notranje žice zapestnega traku se zaradi uporabe lahko poškodujejo, zato morate trak redno preverjati s testno napravo, da preprečite poškodbe strojne opreme zaradi razelektritev. Priporočljivo je, da zapestni trak in ozemljitveno žico preverite s testno napravo vsaj enkrat tedensko.
- **Testna naprava za zapestni trak** – notranje žice zapestnega traku se lahko sčasoma poškodujejo. Če uporabljate nenadzorovani komplet, pred vsakim servisnim posegom oziroma vsaj enkrat tedensko preskusite zapestni trak. Preskus s testno napravo je najboljši način za preverjanje ustreznosti zapestnega traku. Če nimate testne naprave, se obrnite na lokalno podružnico, če imajo napravo na voljo. Preskus opravite tako, da ozemljitveno žico zapestnega traku, ki ga ovijete okoli zapestja, potisnete v testno napravo in pritisnete gumb za začetek preskusa. Če je preskus uspešen, zasveti zelena lučka LED; če je preskus neuspešen, zasveti rdeča lučka LED skupaj z zvočnim opozorilom.
- **Izolatorji** – bistveno je, da delov, ki so občutljivi na razelektritev, npr. plastičnih ohišij sklopa hladilnika, ne odlagate v bližino notranjih delov računalnika, ki so izolatorji in imajo pogosto visok naboj.
- **Delovno okolje** – pred začetkom uporabe servisnega kompleta ESD za teren ocenite delovne pogoje v prostorih stranke. Primer: uporaba kompleta v strežniškem okolju se razlikuje od uporabe pri namiznih ali prenosnih računalnikih. Strežniki so običajno nameščeni v omarah znotraj podatkovnih središč, namizni in prenosni računalniki pa so večinoma postavljeni na pisarniških mizah. Pred delom vedno poiščite primeren odprt in urejen prostor, ki je dovolj velik za uporabo kompleta ESD za teren, hkrati pa mora ostati dovolj prostora za opremo, ki jo želite servisirati. V delovnem prostoru ne sme biti izolatorjev, ki lahko povzročijo razelektritev. Na delovnem mestu morajo biti izolatorji, kot so stropor in drugi plastični predmeti, še pred začetkom servisiranja od komponent oddaljeni vsaj 30 centimetrov.
- **Antistatična embalaža** – vse naprave, ki so občutljive na razelektritev, morajo biti pred pošiljanjem pakirane v antistatično embalažo. Priporočljiva je uporaba antistatičnih vrečk. Poškodovane dele morate vedno vrniti v embalaži novega nadomestnega dela. Antistatično vrečko morate prepogniti in zalepiti z lepilnim trakom, za zaščito poškodovanega dela pa uporabite zaščitno peno, s katero je zaščiten nov nadomestni del. Dele, ki so občutljivi na razelektritev, iz embalaže odstranite samo v delovnem okolju, ki je zaščiteno pred elektrostatično razelektritvijo. Prav tako delov ne odlagajte na antistatično vrečko, saj so zaščiteni samo v notranjosti vrečke. Dele lahko držite v rokah, odložite na antistatično podlogo, namestite v računalnik ali jih shranite v antistatično vrečko.
- **Transport občutljivih delov** – za transport občutljivih delov ESD, na primer nadomestnih delov ali delov, ki jih vračate Dellu, morate dele obvezno pakirati v antistatično embalažo.

Povzetek zaščite pred elektrostatično razelektritvijo (ESD)

Vsem serviserjem na terenu se pri servisiranju izdelkov Dell priporoča uporaba ozemljitvenega zapestnega traku in antistatične podloge. Prav tako je bistveno, da serviserji med servisnim posegom vse občutljive dele hranijo proč od izolatorjev in za transport občutljivih delov uporabljajo antistatične vrečke.

Transport občutljivih delov

Za transport občutljivih delov ESD, na primer nadomestnih delov ali delov, ki jih vračate Dellu, morate dele obvezno pakirati v antistatično embalažo.

Dvigovanje opreme

Za dvigovanje težke opreme upoštevajte napotke:

 **POZOR: Ne dvigujte bremen, težjih od 25 kg (50 funtov). Poiščite dodatno pomoč ali uporabite napravo za dvigovanje.**

1. Postavite se v stabilen položaj. Položaj nog mora biti takšen, da imate čim večjo stabilnost; prste na nogah usmerite nekoliko navzven.
2. Napnite trebušne mišice. Trebušne mišice pri dvigovanju bremen pomagajo pri razbremenitvi hrbtenice.
3. Dvigujte z nogami in ne s hrbtom.
4. Breme naj bo čim bližje telesu. Čim bližje je breme hrbtenici, manjša je obremenitev hrbta.
5. Pri dvigovanju in spuščanju bremena imejte hrbet vzravnane. Ne dodajajte težetelesa k dvigovanju bremena. Pri dvigovanju ne zvijajte telesa ali hrbta.
6. Nasvete upoštevajte tudi pri odlaganju bremena.

Priporočena orodja

Za postopke, navedene v tem dokumentu, boste potrebovali naslednja orodja:

- Križni izvijač št. 1
- Ploščati izvijač
- Plastično pero

Seznam vijakov

- OPOMBA:** Pri odstranjevanju vijakov iz komponente priporočamo, da si zabeležite vrsto vijaka in število vijakov ter jih nato odložite v škatlo za shranjevanje vijakov. Tako boste ob vnovični namestitvi komponente zagotovo uporabili pravo število vijakov in ustrezno vrsto vijaka.
- OPOMBA:** Nekateri računalniki imajo namagnetene površine. Poskrbite, da pri vnovični namestitvi komponent vijaki ne bodo ostali pritrjeni na take površine.
- OPOMBA:** Barva vijakov se morda razlikuje glede na naročeno konfiguracijo.

Tabela 1. Seznam vijakov























Komponenta	Pritrjen(-a) na	Vrsta vijaka	Količina	Slika vijaka
pokrov osnovne plošče	Sklop naslona za dlani in tipkovnice	M2x2	2	
pokrov osnovne plošče	Sklop naslona za dlani in tipkovnice	M2x4	1	
pokrov osnovne plošče	Sklop naslona za dlani in tipkovnice	M2.5x7	7	
Baterija	Sklop naslona za dlani in tipkovnice	M2x3	4	
Plošča zaslona	Hrbtni pokrov zaslona in sklop antene	M2x2	4	
Ventilator	Sklop naslona za dlani in tipkovnice	M2.5x5	3	
Sklop trdega diska	Sklop naslona za dlani in tipkovnice	M2x3	4	
Nosilec trdega diska	Trdi disk	M3x3	4	
Hladilnik (za računalnike z ločeno grafično kartico)	Sistemska plošča	M2x3	3	
Tečaja	Sklop naslona za dlani in tipkovnice	M2.5x5	5	
Nosilci tečajev	Hrbtni pokrov zaslona in sklop antene	M2.5x4	8	
Nosilci tečajev	Hrbtni pokrov zaslona in sklop antene	M2x2	2	
Plošča V/I	Sklop naslona za dlani in tipkovnice	M2x4	1	
Nosilec optičnega pogona	Optični pogon	M2x3	2	

Tabela 1. Seznam vijakov (nadaljevanje)

Komponenta	Pritrjen(-a) na	Vrsta vijaka	Količina	Slika vijaka
Plošča priključka optičnega pogona	Sklop naslona za dlani in tipkovnice	M2x2 z veliko glavo	1	
Vrata za napajalnik	Sklop naslona za dlani in tipkovnice	M2x2	1	
Plošča gumba za vklop	Sklop naslona za dlani in tipkovnice	M2x3	1	
Gumb za vklop z bralnikom prstnih odtisov (izbirno)	Sklop naslona za dlani in tipkovnice	M2x2	1	
Pogon SSD/Intel Optane	Sklop naslona za dlani in tipkovnice	M2x2.2	1	
Sistemska plošča	Sklop naslona za dlani in tipkovnice	M2x4	1	
Sledilna ploščica	Sklop naslona za dlani in tipkovnice	M2x2	4	
Nosilec brezžične kartice	Sistemska plošča	M2x3	1	

Odstranjevanje optičnega pogona

OPOMBA: Preden začnete delo v notranjosti računalnika, preberite varnostne informacije, ki so bile priložene računalniku, in upoštevajte navodila v poglavju [Preden začnete delo v notranjosti računalnika](#). Ko končate delo v notranjosti računalnika, upoštevajte navodila v poglavju [Ko končate delo v notranjosti računalnika](#). Dodatne informacije o varnem delu najdete na domači strani za skladnost s predpisi na naslovu www.dell.com/regulatory_compliance.

Postopek

1. Odstranite vijak (M2x2), s katerim je sklop optičnega pogona pritrjen pokrov osnovne plošče.
2. Optični pogon z izvijačem potisnite skozi režo, da sklop optičnega pogona sprostite iz ležišča za optični pogon.
3. Povlecite sklop optičnega pogona iz ležišča za optični pogon.

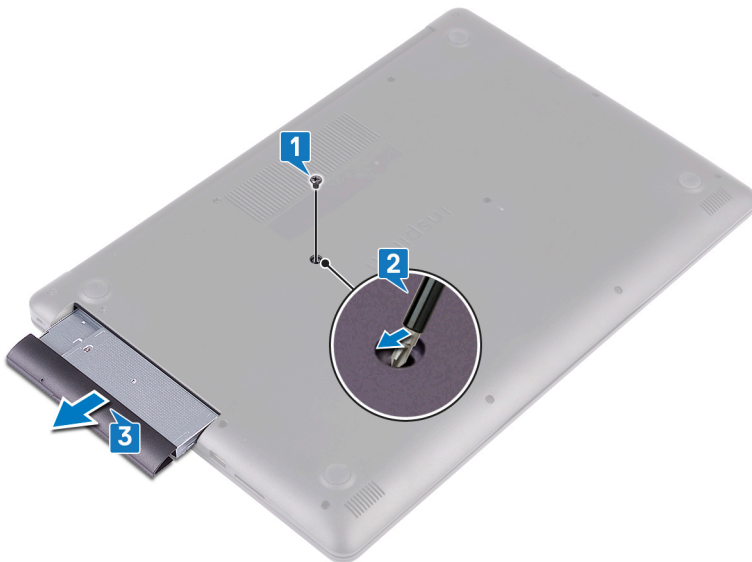

4. Odstranite vijaka (M2x3), s katerimi je nosilec optičnega pogona pritrjen na optični pogon.
5. Z optičnega pogona odstranite nosilec.



6. Previdno povlecite okvir optičnega pogona in ga odstranite z optičnega pogona.



Ponovna namestitev optičnega pogona

OPOMBA: Preden začnete delo v notranjosti računalnika, preberite varnostne informacije, ki so bile priložene računalniku, in upoštevajte navodila v poglavju [Preden začnete delo v notranjosti računalnika](#). Ko končate delo v notranjosti računalnika, upoštevajte navodila v poglavju [Ko končate delo v notranjosti računalnika](#). Dodatne informacije o varnem delu najdete na domači strani za skladnost s predpisi na naslovu www.dell.com/regulatory_compliance.

Postopek

1. Poravnajte jezičke na okviru optičnega pogona z režami na optičnem pogonu in okvir optičnega pogona namestite tako, da se zaskoči.



2. Poravnajte odprtini za vijaka na nosilcu optičnega pogona z odprtina za vijaka na optičnem pogonu.
3. Znova namestite vijaka (M2x3), s katerima je nosilec optičnega pogona pritrjen na optični pogon.



4. Sklop optičnega pogona potisnite v ležišče za optični pogon.
5. Odprtino za vijak na nosilcu optičnega pogona poravnajte z odprtino za vijak na pokrovu osnovne plošče.
6. Znova namestite vijak (M2x2), s katerim je sklop optičnega pogona pritrjen pokrov osnovne plošče.



Odstranjevanje pokrova osnove plošče

OPOMBA: Preden začnete delo v notranjosti računalnika, preberite varnostne informacije, ki so bile priložene računalniku, in upoštevajte navodila v poglavju [Preden začnete delo v notranjosti računalnika](#). Ko končate delo v notranjosti računalnika, upoštevajte navodila v poglavju [Ko končate delo v notranjosti računalnika](#). Dodatne informacije o varnem delu najdete na domači strani za skladnost s predpisi na naslovu www.dell.com/regulatory_compliance.

Pred postopkom

Odstranite [optični pogon](#).

Postopek

1. Odvijte štiri zaskočne vijake na pokrovu osnovne plošče.
2. Odstranite vijake (M2x4), s katerimi je pokrov osnovne plošče pritrjen na sklop naslona za dlani in tipkovnice.
3. Odstranite vijake (M2x2), s katerimi je pokrov osnovne plošče pritrjen na sklop naslona za dlani in tipkovnice.
4. Odstranite sedem vijakov (M2,5x7), s katerimi je pokrov osnovne plošče pritrjen na sklop naslona za dlani in tipkovnice.

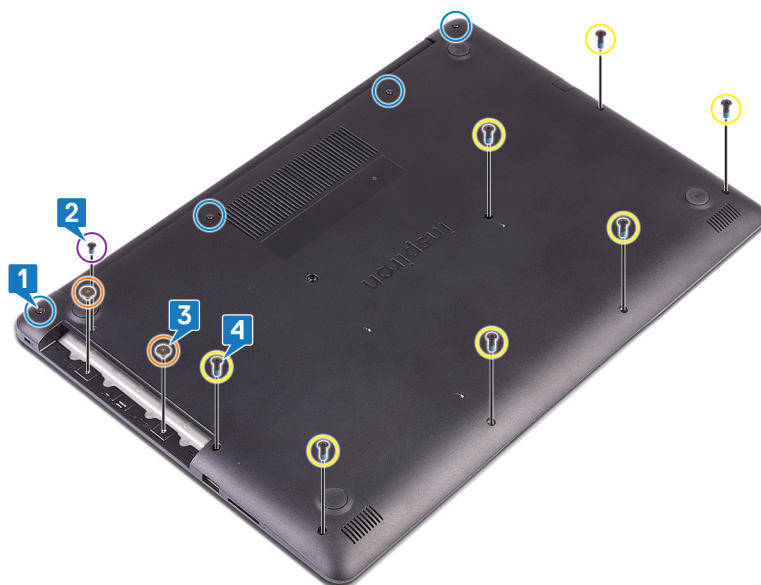

5. S plastičnim peresom privzdignite pokrov osnovne plošče s podnožja računalnika. Začnite v zgornjem levem kotu.
6. Pokrov osnovne plošče pod kotom dvignite s sklopa naslona za dlani in tipkovnice.



OPOMBA: Naslednji koraki so potrebni samo, če želite iz računalnika odstraniti še kakšne komponente.

7. Odklopite kabel baterije s sistemske plošče.

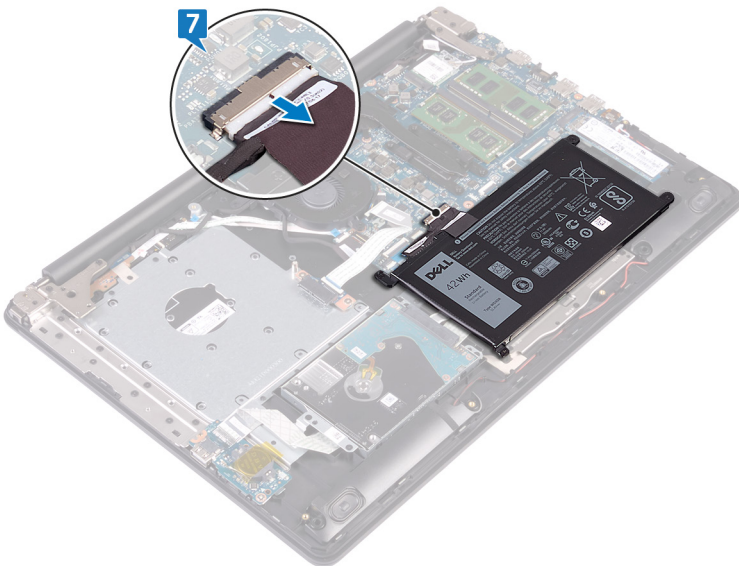

8. Za ozemljitev računalnika in porabo preostale energije za 5 sekund pridržite gumb za vklop.

Ponovna namestitev pokrova osnove

OPOMBA: Preden začnete delo v notranjosti računalnika, preberite varnostne informacije, ki so bile priložene računalniku, in upoštevajte navodila v poglavju [Preden začnete delo v notranjosti računalnika](#). Ko končate delo v notranjosti računalnika, upoštevajte navodila v poglavju [Ko končate delo v notranjosti računalnika](#). Dodatne informacije o varnem delu najdete na domači strani za skladnost s predpisi na naslovu www.dell.com/regulatory_compliance.

Postopek

1. Kabel baterije priključite na sistemsko ploščo (po potrebi).

POZOR: Če se želite izogniti poškodbam vrat za napajalnik, ne pritiskajte pokrova osnovne plošče na vrata za napajalnik, ko nameščate pokrov osnovne plošče na ogrodje računalnika.

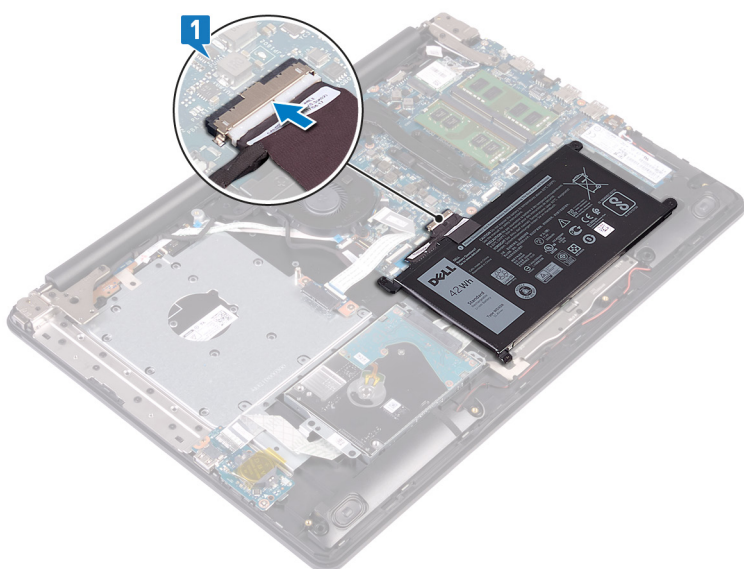

2. Pokrov osnovne plošče namestite na sklop naslona za dlani in tipkovnice ter ga pritisnite, da se zaskoči na svoje mesto – začnite pri vratih za napajalnik.



3. Znova namestite sedem vijakov (M2,5x7), s katerimi je pokrov osnovne plošče pritrjen na sklop naslona za dlani in tipkovnice.
4. Odstranite vijaka (M2x2), s katerima je pokrov osnovne plošče pritrjen na sklop naslona za dlani in tipkovnice.
5. Znova namestite vijak (M2x4), s katerim je pokrov osnovne plošče pritrjen na sklop naslona za dlani in tipkovnice.
6. Odstranite tri zaskočne vijake, s katerimi je pokrov osnovne plošče pritrjen na sklop naslona za dlani in tipkovnice.

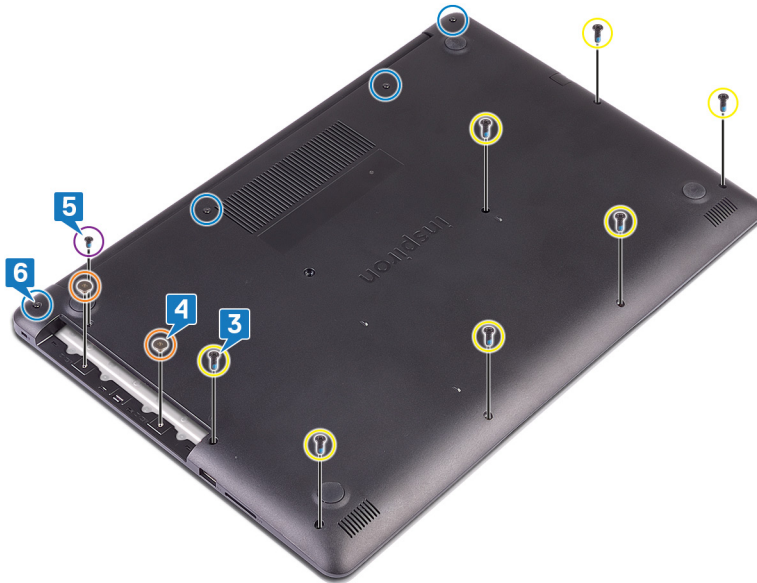

Po postopku

Ponovno namestite [optični pogon](#).

Odstranjevanje baterije

OPOMBA: Preden začnete delo v notranjosti računalnika, preberite varnostne informacije, ki so bile priložene računalniku, in upoštevajte navodila v poglavju [Preden začnete delo v notranjosti računalnika](#). Ko končate delo v notranjosti računalnika, upoštevajte navodila v poglavju [Ko končate delo v notranjosti računalnika](#). Dodatne informacije o varnem delu najdete na domači strani za skladnost s predpisi na naslovu www.dell.com/regulatory_compliance.

Varnostni ukrepi v zvezi z litij-ionskimi baterijami

POZOR:

- Pri delu z litij-ionskimi baterijami bodite posebej previdni.
- Preden baterijo odstranite iz sistema, jo izpraznite, kolikor je mogoče. To lahko naredite tako, da odklopite napajalnik na izmenični tok iz sistema in pustite, da sistem izprazni baterijo.
- Ne stiskajte je, ne prebadajte je z drugimi predmeti, varujte jo pred padci in poškodbami.
- Ne izpostavljajte je visokim temperaturam. Baterijskih sklopov in celic ne razstavljajte.
- Ne pritiskajte na površino baterije.
- Baterije ne upogibajte.
- Ne uporabljajte nobenega orodja, s katerim bi jo lahko privzdignili.
- Pazite, da med servisiranjem tega izdelka ne izgubite ali založite katerega od vijakov in tako preprečite nenamerno preluknjanje ali poškodovanje baterije in drugih komponent sistema.
- Če baterija nabrekne in se zatakne v napravi, je ne poskušajte izvleči. Luknjanje, upogibanje ali stiskanje litij-ionske baterije je lahko nevarno. V takem primeru se za pomoč in dodatna navodila obrnite na nas.
- Če baterija nabrekne in se zatakne v računalniku, je ne poskušajte izvleči. Luknjanje, upogibanje ali stiskanje litij-ionske baterije je lahko nevarno. V takem primeru se za pomoč obrnite na tehnično pomoč Dell. Glejte www.dell.com/contactdell.
- Vedno kupite originalne Dellove baterije na www.dell.com ali pri pooblaščenih Dellovih partnerjih in prodajalcih.

Pred postopkom

1. Odstranite [optični pogon](#).
2. Odstranite [pokrov osnovne plošče](#).

Postopek

OPOMBA: Preden izvedete naslednji postopek, poskrbite, da bo kabel baterije odklopljen s sistemske plošče.

1. Odstranite štiri vijake (M2x3), s katerimi je sledilna ploščica pritrjena na sklop naslona za dlani in tipkovnice.
2. Baterijo dvignite s sklopa naslona za dlani in tipkovnice.

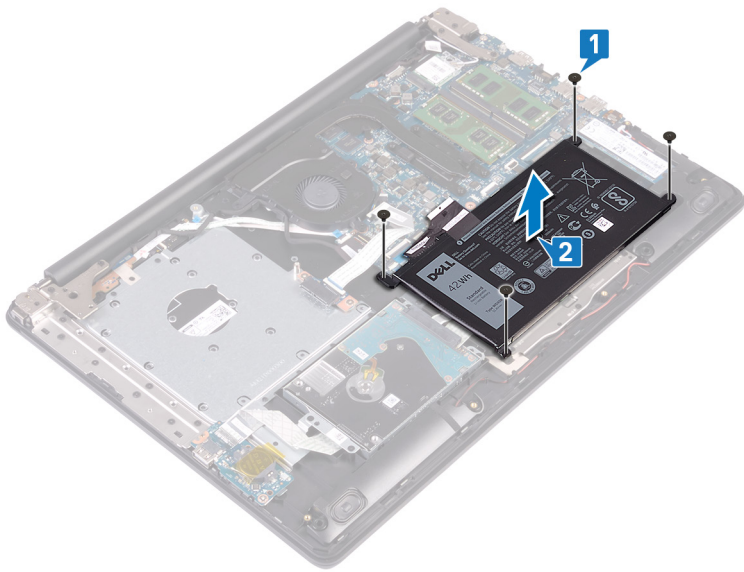

Ponovna namestitev baterije

OPOMBA: Preden začnete delo v notranjosti računalnika, preberite varnostne informacije, ki so bile priložene računalniku, in upoštevajte navodila v poglavju [Preden začnete delo v notranjosti računalnika](#). Ko končate delo v notranjosti računalnika, upoštevajte navodila v poglavju [Ko končate delo v notranjosti računalnika](#). Dodatne informacije o varnem delu najdete na domači strani za skladnost s predpisi na naslovu www.dell.com/regulatory_compliance.

Varnostni ukrepi v zvezi z litij-ionskimi baterijami

POZOR:

- Pri delu z litij-ionskimi baterijami bodite posebej previdni.
- Preden baterijo odstranite iz sistema, jo izpraznite, kolikor je mogoče. To lahko naredite tako, da odklopite napajalnik na izmenični tok iz sistema in pustite, da sistem izprazni baterijo.
- Ne stiskajte je, ne prebadajte je z drugimi predmeti, varujte jo pred padci in poškodbami.
- Ne izpostavljajte je visokim temperaturam. Baterijskih sklopov in celic ne razstavljajte.
- Ne pritiskajte na površino baterije.
- Baterije ne upogibajte.
- Ne uporabljajte nobenega orodja, s katerim bi jo lahko privzdignili.
- Pazite, da med servisiranjem tega izdelka ne izgubite ali založite katerega od vijakov in tako preprečite nenamerno preluknjanje ali poškodovanje baterije in drugih komponent sistema.
- Če baterija nabrekne in se zatakne v napravi, je ne poskušajte izvleči. Luknjanje, upogibanje ali stiskanje litij-ionske baterije je lahko nevarno. V takem primeru se za pomoč in dodatna navodila obrnite na nas.
- Če baterija nabrekne in se zatakne v računalniku, je ne poskušajte izvleči. Luknjanje, upogibanje ali stiskanje litij-ionske baterije je lahko nevarno. V takem primeru se za pomoč obrnite na tehnično pomoč Dell. Glejte www.dell.com/contactdell.
- Vedno kupite originalne Dellove baterije na www.dell.com ali pri pooblaščenih Dellovih partnerjih in prodajalcih.

Postopek

1. Odprtine za vijake na bateriji poravnajte z odprtinami za vijake na sklopu naslona za dlani in tipkovnice.
2. Znova namestite štiri vijake (M2x3), s katerimi je baterija pritrjena na sklop naslona za dlani in tipkovnice.



Po postopku

1. Ponovno namestite [pokrov osnovne plošče](#).
2. Ponovno namestite [optični pogon](#).

Odstranjevanje pomnilniških modulov

OPOMBA: Preden začnete delo v notranjosti računalnika, preberite varnostne informacije, ki so bile priložene računalniku, in upoštevajte navodila v poglavju [Preden začnete delo v notranjosti računalnika](#). Ko končate delo v notranjosti računalnika, upoštevajte navodila v poglavju [Ko končate delo v notranjosti računalnika](#). Dodatne informacije o varnem delu najdete na domači strani za skladnost s predpisi na naslovu www.dell.com/regulatory_compliance.

Pred postopkom

1. Odstranite [optični pogon](#).
2. Odstranite [pokrov osnovne plošče](#).

Postopek

1. Poiščite pomnilniški modul v računalniku.

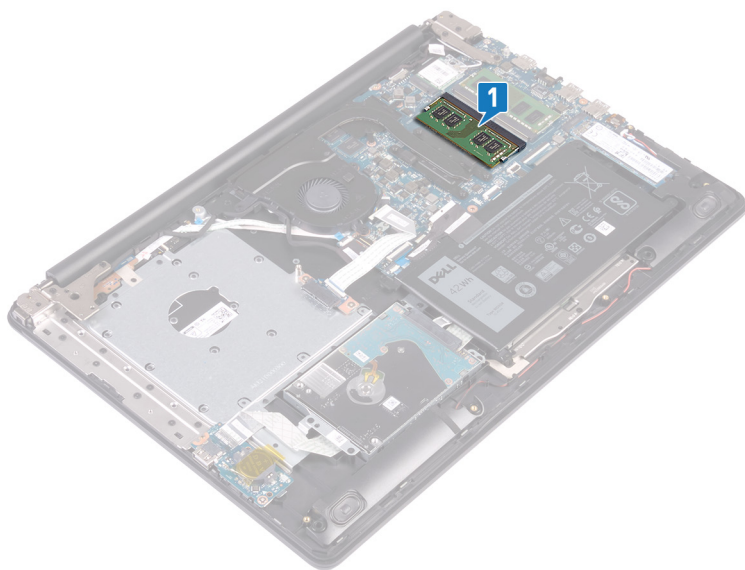

2. S konicami prstom pazljivo razširite pritrdilni sponki na vsaki strani reže pomnilniškega modula, dokler pomnilniški modul ne izskoči.
3. Pomnilniški modul odstranite iz reže pomnilniškega modula.

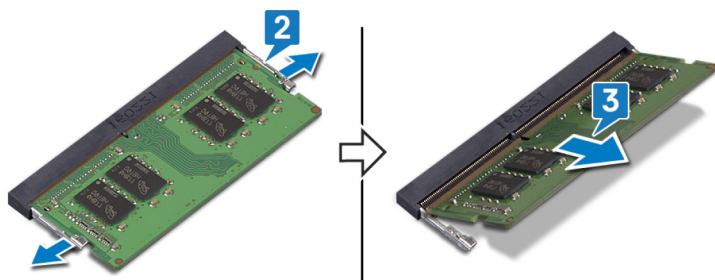

Ponovna namestitev pomnilniških modulov

OPOMBA: Preden začnete delo v notranjosti računalnika, preberite varnostne informacije, ki so bile priložene računalniku, in upoštevajte navodila v poglavju [Preden začnete delo v notranjosti računalnika](#). Ko končate delo v notranjosti računalnika, upoštevajte navodila v poglavju [Ko končate delo v notranjosti računalnika](#). Dodatne informacije o varnem delu najdete na domači strani za skladnost s predpisi na naslovu www.dell.com/regulatory_compliance.

Postopek

1. Poravnajte zarezo na pomnilniškem modulu z jezičkom na reži pomnilniškega modula.
2. Pomnilniški modul pod kotom odločno potisnite v režo.
3. Pomnilniški modul potisnite navzdol, da se zaskoči na svoje mesto.

OPOMBA: Če ne slišite klika, pomnilniški modul odstranite in ga ponovno namestite.

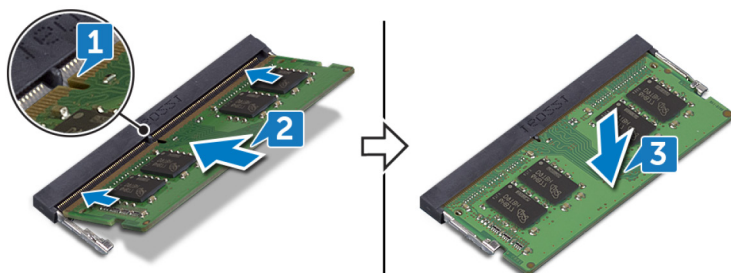

Po postopku

1. Ponovno namestite [pokrov osnovne plošče](#).
2. Ponovno namestite [optični pogon](#).

Odstranjevanje brezžične kartice

OPOMBA: Preden začnete delo v notranjosti računalnika, preberite varnostne informacije, ki so bile priložene računalniku, in upoštevajte navodila v poglavju [Preden začnete delo v notranjosti računalnika](#). Ko končate delo v notranjosti računalnika, upoštevajte navodila v poglavju [Ko končate delo v notranjosti računalnika](#). Dodatne informacije o varnem delu najdete na domači strani za skladnost s predpisi na naslovu www.dell.com/regulatory_compliance.

Pred postopkom

1. Odstranite [optični pogon](#).
2. Odstranite [pokrov osnovne plošče](#).

Postopek

1. Poiščite brezžično kartico na računalniku.



2. Odstranite vijak (M2x3), s katerim je nosilec brezžične kartice pritrjen na sistemsko ploščo.
3. Nosilec brezžične kartice potisnite z brezžične kartice in ga odstranite.
4. S plastičnim peresom odklopite kabla antene z brezžične kartice.
5. Potisnite in odstranite brezžično kartico iz reže za brezžično kartico.

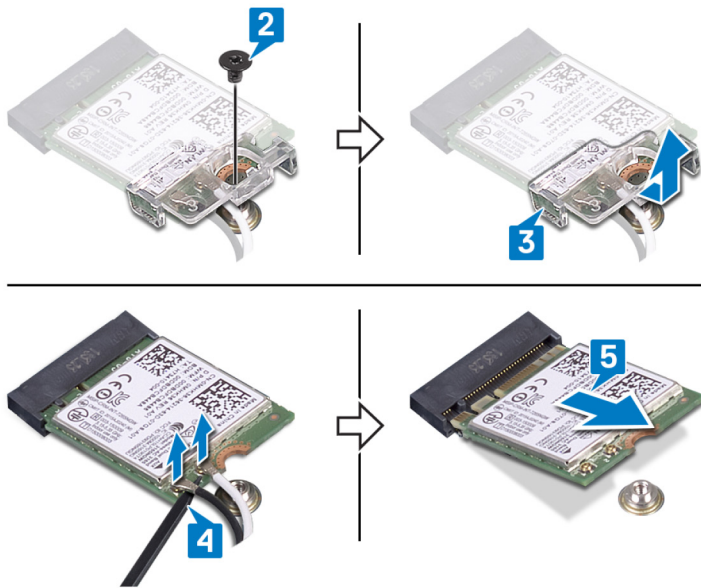

Ponovna namestitev brezžične kartice

OPOMBA: Preden začnete delo v notranjosti računalnika, preberite varnostne informacije, ki so bile priložene računalniku, in upoštevajte navodila v poglavju [Preden začnete delo v notranjosti računalnika](#). Ko končate delo v notranjosti računalnika, upoštevajte navodila v poglavju [Ko končate delo v notranjosti računalnika](#). Dodatne informacije o varnem delu najdete na domači strani za skladnost s predpisi na naslovu www.dell.com/regulatory_compliance.

Postopek

POZOR: Ne postavljajte kablov pod brezžično kartico, da je ne poškodujete.

1. Antenske kable priključite na brezžično kartico.
Spodnja tabela prikazuje barve antenskih kablov za brezžično kartico, ki jo podpira vaš računalnik.

Tabela 2. Barvna shema antenskega kabla

Priključki na brezžični kartici	Barva antenskega kabla
Glavni (bel trikotnik)	Bela
Pomožni (črn trikotnik)	Črna

2. Nosilec brezžične kartice potisnite in ga znova namestite na brezžično kartico.
3. Zarezo na brezžični kartici poravnajte z jezičkom na reži za brezžično kartico, nato brezžično kartico pod kotom vstavite v režo za brezžično kartico.
4. Znova namestite vijak (M2x3), s katerim je nosilec brezžične kartice pritrjen na brezžično kartico ter sklop naslona za dlani in tipkovnice.

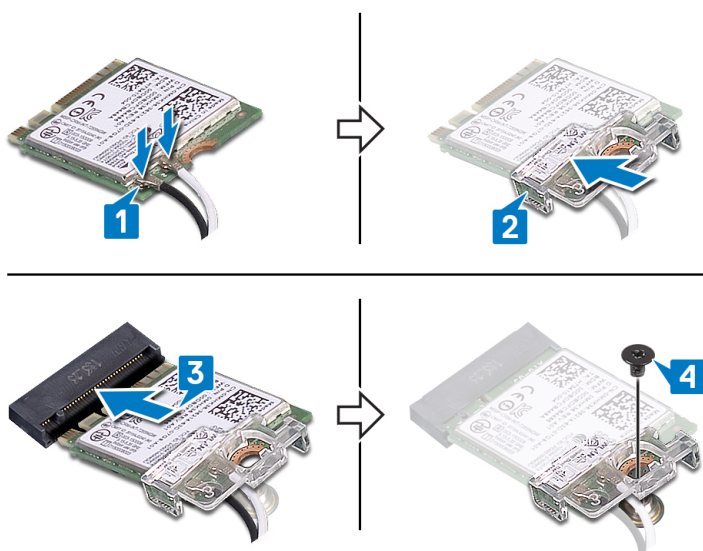

Po postopku

1. Ponovno namestite [pokrov osnovne plošče](#).
2. Ponovno namestite [optični pogon](#).

Odstranjevanje plošče priključka optičnega pogona

OPOMBA: Preden začnete delo v notranjosti računalnika, preberite varnostne informacije, ki so bile priložene računalniku, in upoštevajte navodila v poglavju [Preden začnete delo v notranjosti računalnika](#). Ko končate delo v notranjosti računalnika, upoštevajte navodila v poglavju [Ko končate delo v notranjosti računalnika](#). Dodatne informacije o varnem delu najdete na domači strani za skladnost s predpisi na naslovu www.dell.com/regulatory_compliance.

Pred postopkom

1. Odstranite [optični pogon](#).
2. Odstranite [pokrov osnovne plošče](#).

Postopek

OPOMBA: Uporabno samo za računalnike z optičnim pogonom.

1. Odprite zaklep in kabel plošče s priključkom optičnega pogona odklopite iz systemske plošče.
2. Odstranite vijaka (M2x2), s katerima je plošča s priključkom optičnega pogona pritrjena na sklop naslona za dlani in tipkovnice.
3. Ploščo s priključkom optičnega pogona skupaj s kablom dvignite s sklopa naslona za dlani in tipkovnice.

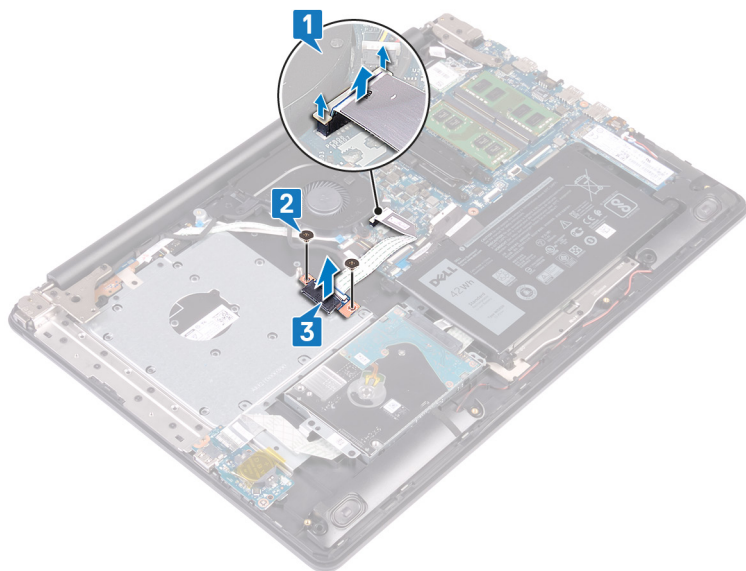

Ponovna namestitev plošče priključka optičnega pogona

OPOMBA: Preden začnete delo v notranjosti računalnika, preberite varnostne informacije, ki so bile priložene računalniku, in upoštevajte navodila v poglavju [Preden začnete delo v notranjosti računalnika](#). Ko končate delo v notranjosti računalnika, upoštevajte navodila v poglavju [Ko končate delo v notranjosti računalnika](#). Dodatne informacije o varnem delu najdete na domači strani za skladnost s predpisi na naslovu www.dell.com/regulatory_compliance.

Postopek

1. Odprtino za vijak na plošči s priključkom optičnega pogona poravnajte z odprtino za vijak na sklopu naslona za dlani in tipkovnice.
2. Znova namestite vijaka (M2x2), s katerima je plošča s priključkom optičnega pogona pritrjena na sklop naslona za dlani in tipkovnice.
3. Kabel plošče s priključkom optičnega pogona priklopite na sistemsko ploščo.
4. Zaprite zaklep, s katerim je kabel plošče s priključkom optičnega pogona pritrjen na sistemsko ploščo.

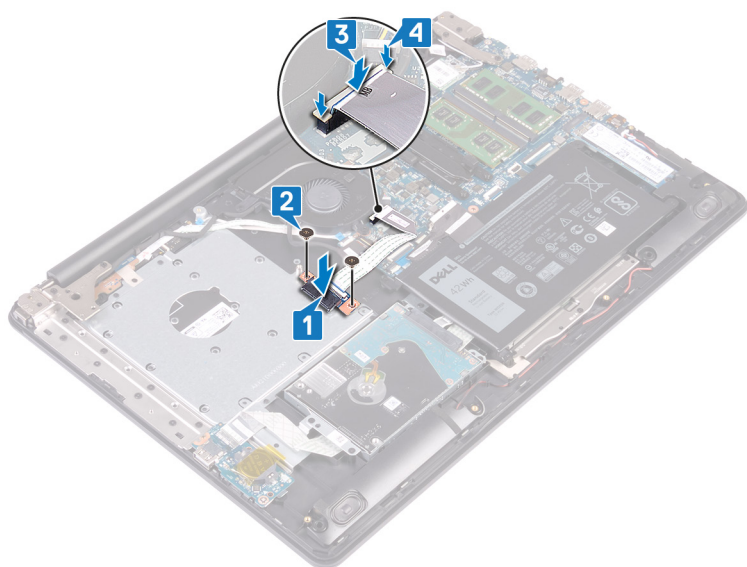

Po postopku

1. Ponovno namestite [pokrov osnovne plošče](#).
2. Ponovno namestite [optični pogon](#).

Odstranjevanje gumbne baterije

OPOMBA: Preden začnete delo v notranjosti računalnika, preberite varnostne informacije, ki so bile priložene računalniku, in upoštevajte navodila v poglavju [Preden začnete delo v notranjosti računalnika](#). Ko končate delo v notranjosti računalnika, upoštevajte navodila v poglavju [Ko končate delo v notranjosti računalnika](#). Dodatne informacije o varnem delu najdete na domači strani za skladnost s predpisi na naslovu www.dell.com/regulatory_compliance.

POZOR: Ko odstranite gumbasto baterijo, vse nastavitve programa za nastavitve BIOS ponastavite na privzete nastavitve. Priporočamo, da pred odstranitvijo gumbaste baterije zabeležite nastavitve programa za nastavitve BIOS.

Pred postopkom

1. Odstranite optični pogon.
2. Odstranite pokrov osnovne plošče.

Postopek

POZOR: Ko odstranite gumbasto baterijo, vse nastavitve programa za nastavitve BIOS ponastavite na privzete nastavitve. Preden odstranite gumbasto baterijo, je priporočljivo, da si zabeležite nastavitve programa za nastavitve BIOS.

1. Če je na voljo, odlepите trak, s katerim je gumbasta baterija pritrjena na V/I-ploščo.
2. S plastičnim peresom nežno potisnite gumbasto baterijo iz ležišča na V/I-plošči.

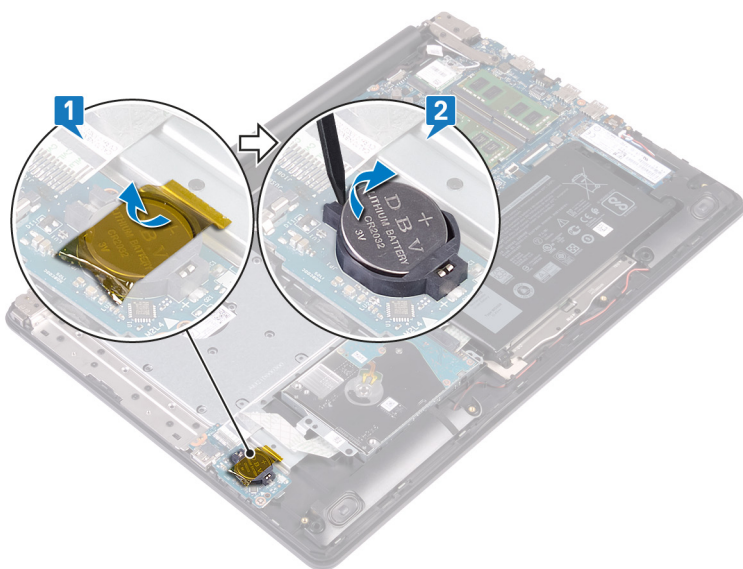

Ponovna namestitev gumbne baterije

OPOMBA: Preden začnete delo v notranjosti računalnika, preberite varnostne informacije, ki so bile priložene računalniku, in upoštevajte navodila v poglavju [Preden začnete delo v notranjosti računalnika](#). Ko končate delo v notranjosti računalnika, upoštevajte navodila v poglavju [Ko končate delo v notranjosti računalnika](#). Dodatne informacije o varnem delu najdete na domači strani za skladnost s predpisi na naslovu www.dell.com/regulatory_compliance.

Postopek

1. Gumbasto baterijo vstavite v ležišče za baterijo na V/I-plošči tako, da je pozitivna stran obrnjena navzgor.
2. Če je na voljo, prilepite trak, s katerim je gumbasta baterija pritrjena na V/I-ploščo.

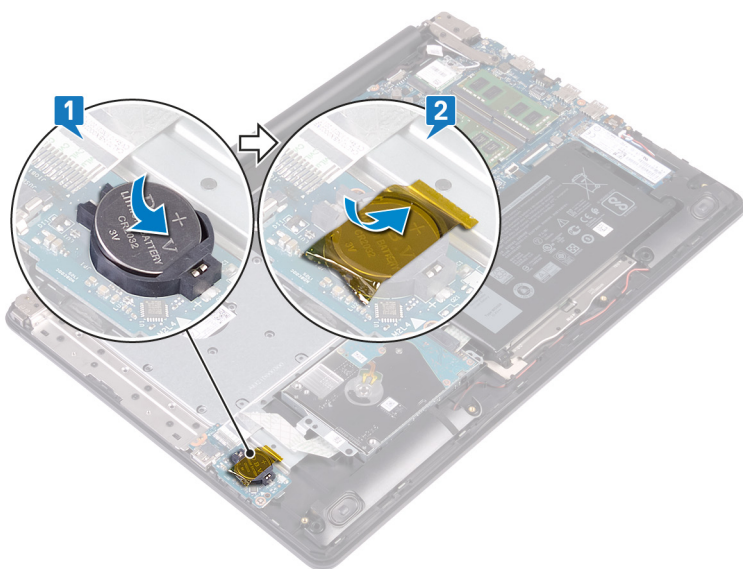

Po postopku

1. Ponovno namestite [pokrov osnovne plošče](#).
2. Ponovno namestite [optični pogon](#).

Odstranjevanje ventilatorja

OPOMBA: Preden začnete delo v notranjosti računalnika, preberite varnostne informacije, ki so bile priložene računalniku, in upoštevajte navodila v poglavju [Preden začnete delo v notranjosti računalnika](#). Ko končate delo v notranjosti računalnika, upoštevajte navodila v poglavju [Ko končate delo v notranjosti računalnika](#). Dodatne informacije o varnem delu najdete na domači strani za skladnost s predpisi na naslovu www.dell.com/regulatory_compliance.

Pred postopkom

1. Odstranite [optični pogon](#).
2. Odstranite [pokrov osnovne plošče](#).

Postopek

1. Odprite zaklep in kabel plošče s priključkom optičnega pogona odklopite iz sistemske plošče.
2. Odprite zaklep in kabel plošče s priključkom optičnega pogona izključite iz plošče s priključkom optičnega pogona.
3. Kabel plošče s priključkom optičnega pogona dvignite s sistemske plošče.
4. Odprite zaklep in kabel zaslona odklopite s sistemske plošče.
5. Kabel zaslona odstranite iz vodil za napeljavo na ventilatorju.

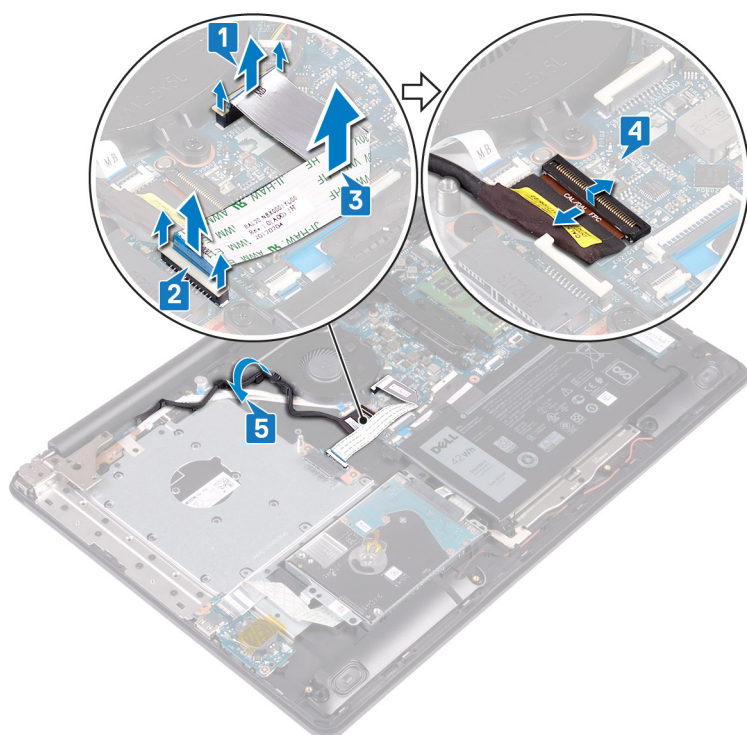

6. Kabel ventilatorja odklopite s sistemske plošče.
7. Odstranite tri vijake (M2,5x5), s katerimi je ventilator pritrjen na sklop naslona za dlani in tipkovnice.
8. Ventilator dvignite s sklopa naslona za dlani in tipkovnice.



Ponovna namestitev ventilatorja

OPOMBA: Preden začnete delo v notranjosti računalnika, preberite varnostne informacije, ki so bile priložene računalniku, in upoštevajte navodila v poglavju [Preden začnete delo v notranjosti računalnika](#). Ko končate delo v notranjosti računalnika, upoštevajte navodila v poglavju [Ko končate delo v notranjosti računalnika](#). Dodatne informacije o varnem delu najdete na domači strani za skladnost s predpisi na naslovu www.dell.com/regulatory_compliance.

Postopek

1. Odprtine za vijake na ventilatorju poravnajte z odprtinami za vijake na sklopu naslona za dlani in tipkovnice.
2. Znova namestite tri vijake (M2,5x5), s katerimi je ventilator pritrjen na sklop naslona za dlani in tipkovnice.
3. Priključite kabel ventilatorja na sistemsko ploščo.

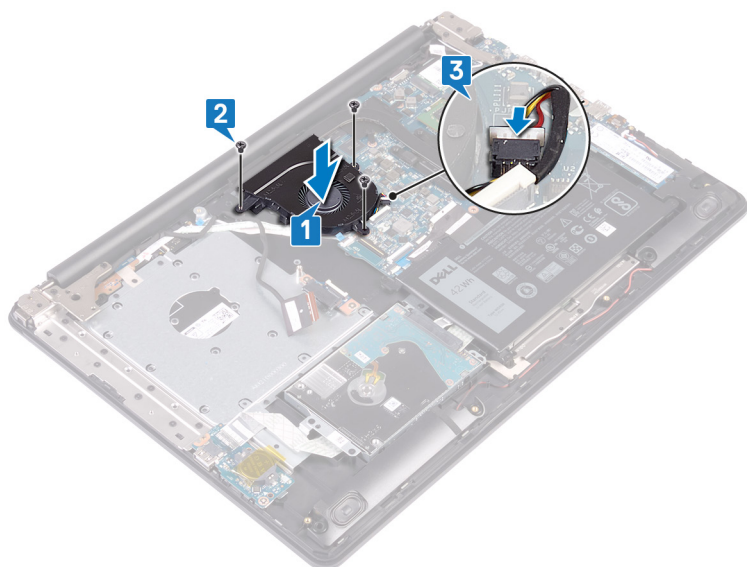

4. Kabel zaslona napeljite skozi vodila na ventilatorju.
5. Kabel zaslona priključite v priključek na sistemski plošči in zaprite zaklep, da pritrdite kabel.
6. Pritisnite zaklep, če želite priključiti kabel plošče s priključkom optičnega pogona na ploščo s priključkom optičnega pogona.
7. Pritisnite zaklep, če želite priključiti kabel plošče s priključkom optičnega pogona na sistemsko ploščo.

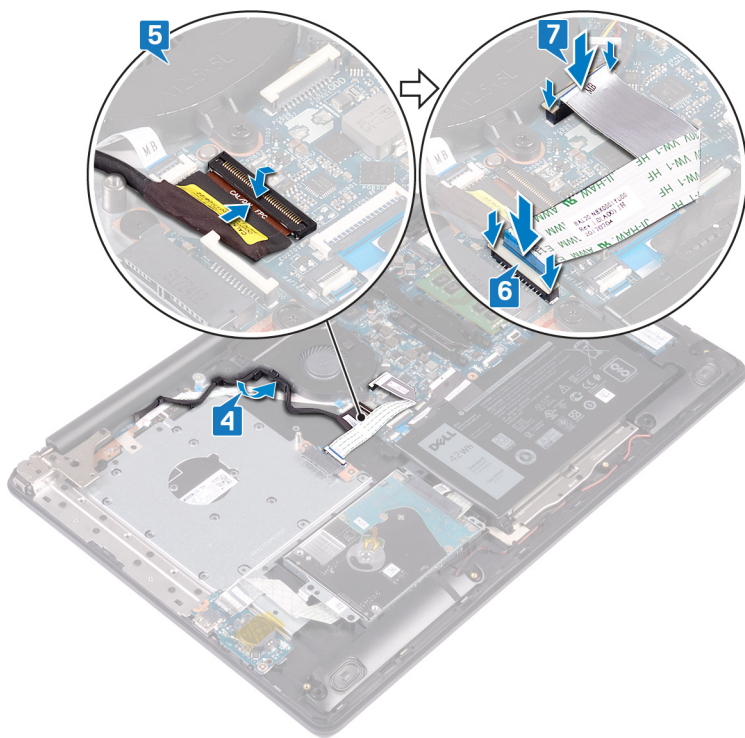

Po postopku

1. Ponovno namestite [pokrov osnovne plošče](#).
2. Ponovno namestite [optični pogon](#).

Odstranjevanje pogona SSD/pomnilniškega modula Intel Optane

Pomnilniški modul Intel Optane morate onemogočiti, preden ga odstranite iz računalnika. Dodatne informacije o onemogočanju pomnilniškega modula Intel Optane so v poglavju [Onemogočanje pomnilnika Intel Optane](#).

OPOMBA: Preden začnete delo v notranjosti računalnika, preberite varnostne informacije, ki so bile priložene računalniku, in upoštevajte navodila v poglavju [Preden začnete delo v notranjosti računalnika](#). Ko končate delo v notranjosti računalnika, upoštevajte navodila v poglavju [Ko končate delo v notranjosti računalnika](#). Dodatne informacije o varnem delu najdete na domači strani za skladnost s predpisi na naslovu www.dell.com/regulatory_compliance.

Pred postopkom

1. Odstranite [optični pogon](#).
2. Odstranite [pokrov osnovne plošče](#).

Postopek

1. Poiščite pogon SSD/pomnilnik Intel Optane v računalniku.

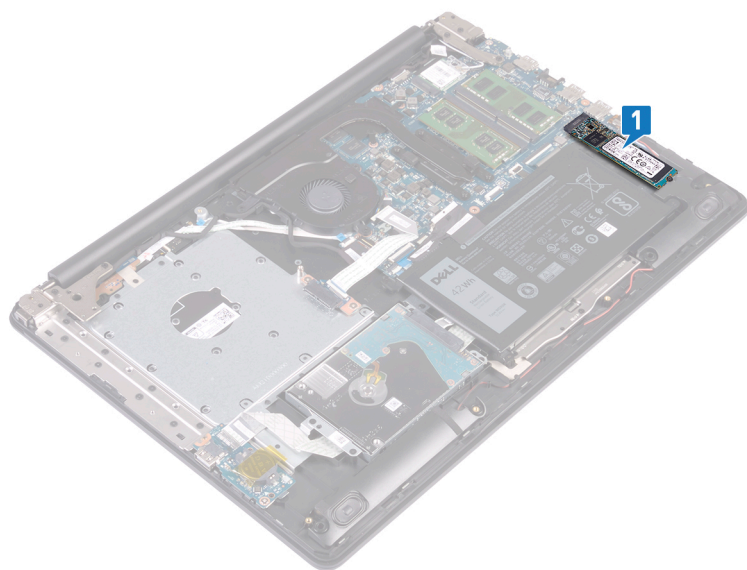

OPOMBA: Če je na voljo, odstranite toplotno zaščito, preden odstranite pogon SSD/pomnilnik Intel Optane.

2. Odstranite vijak (M2x2,2), s katerim je pogon SSD/pomnilnik Intel Optane pritrjen na sklop naslona za dlani in sklop tipkovnice.
3. Pod kotom dvignite pogon SSD/pomnilnik Intel Optane in ga odstranite iz reže za pogon SSD/pomnilnik Intel Optane.

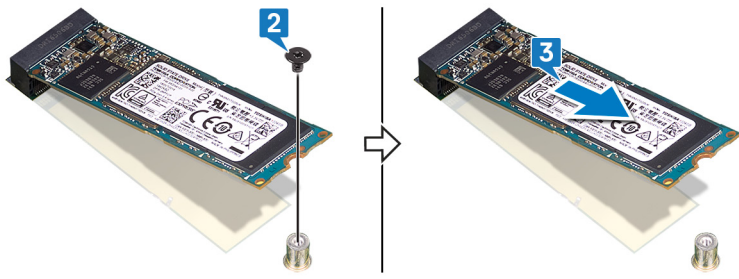

Vnovična namestitev pogona SSD/ pomnilniškega modula Intel Optane

Omogočite pomnilniški modul Intel Optane, ko ga znova namestite. Dodatne informacije o omogočanju pomnilnika Intel Optane so v poglavju [Omogočanje pomnilnika Intel Optane](#).

OPOMBA: Preden začnete delo v notranjosti računalnika, preberite varnostne informacije, ki so bile priložene računalniku, in upoštevajte navodila v poglavju [Preden začnete delo v notranjosti računalnika](#). Ko končate delo v notranjosti računalnika, upoštevajte navodila v poglavju [Ko končate delo v notranjosti računalnika](#). Dodatne informacije o varnem delu najdete na domači strani za skladnost s predpisi na naslovu www.dell.com/regulatory_compliance.

POZOR: Polprevodniški pogoni so občutljivi. Pri delu z njimi bodite zelo previdni.

Postopek

1. Zarezo na pogonu SSD/pomnilniku Intel Optane poravnajte z jezičkom na reži za pogon SSD/pomnilnik Intel Optane.
2. Potisnite pogon SSD/pomnilnik Intel Optane v režo za pogon SSD/pomnilnik Intel Optane.
3. Privijte vijak (M2x2,2), s katerim je pogon SSD/pomnilnik Intel Optane pritrjen na sklop naslona za dlani in sklop tipkovnice.

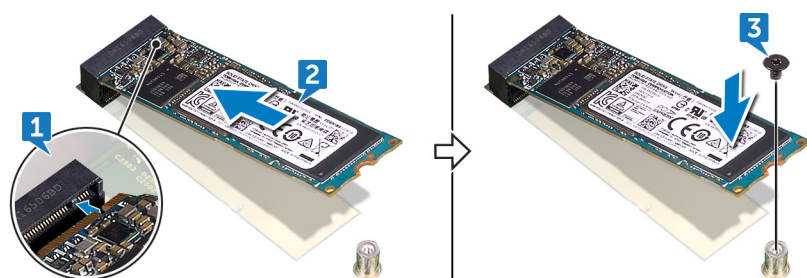

OPOMBA: Če je na voljo, po vnovičnem nameščanju pogona SSD/pomnilnika Intel Optane znova namestite zaščito pogona SSD.

Po postopku

1. Ponovno namestite [pokrov osnovne plošče](#).
2. Ponovno namestite [optični pogon](#).

Odstranjevanje trdega diska

Če vaš računalnik uporablja pomnilniško napravo SATA, ki jo pospešuje pomnilnik Intel Optane, onemogočite pomnilnik Intel Optane pred odstranitvijo pomnilniške naprave SATA. Dodatne informacije o onemogočanju pomnilnika Intel Optane so v poglavju [Onemogočanje pomnilnika Intel Optane](#).

i OPOMBA: Preden začnete delo v notranjosti računalnika, preberite varnostne informacije, ki so bile priložene računalniku, in upoštevajte navodila v poglavju [Preden začnete delo v notranjosti računalnika](#). Ko končate delo v notranjosti računalnika, upoštevajte navodila v poglavju [Ko končate delo v notranjosti računalnika](#). Dodatne informacije o varnem delu najdete na domači strani za skladnost s predpisi na naslovu www.dell.com/regulatory_compliance.

⚠ POZOR: Trdi diski so občutljivi. Kadar delate z njimi, bodite zelo previdni.

⚠ POZOR: Trdega diska ne odstranjujte, ko je računalnik vključen ali v stanju spanja, saj lahko v nasprotnem primeru izgubite podatke.

Pred postopkom

1. Odstranite [optični pogon](#).
2. Odstranite [pokrov osnovne plošče](#).
3. Odstranite [baterijo](#).

Postopek

1. Odprite zaklep in kabel trdega diska odklopite s systemske plošče.
2. Odstranite štiri vijake (M2x3), s katerimi je sklop trdega diska pritrjen na sklop naslona za dlani in tipkovnice.
3. Sklop trdega diska skupaj s kablom dvignite s sklopa naslona za dlani in tipkovnice.

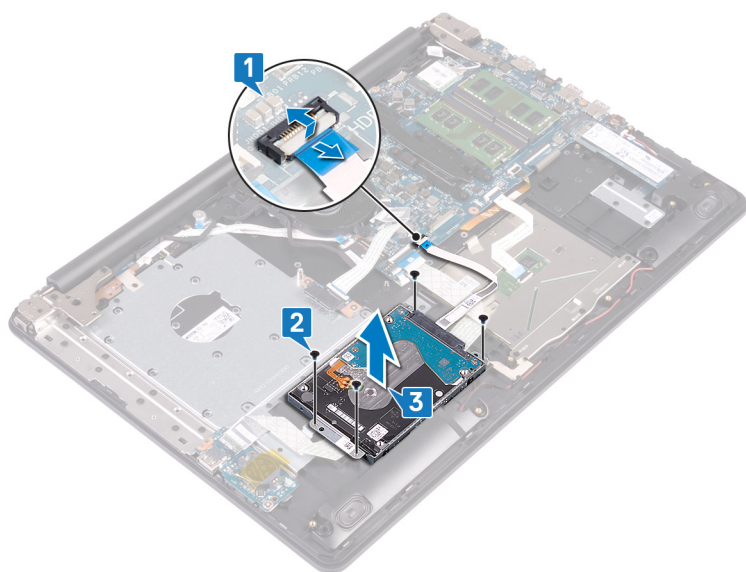

4. Odklopite vmesnik s sklopa trdega diska.

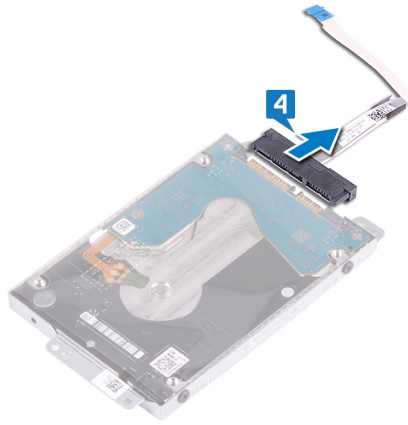

5. Odstranite štiri vijake (M3x3), s katerimi je nosilec trdega diska pritrjen na trdi disk.
6. Nosilec trdega diska dvignite s trdega diska.

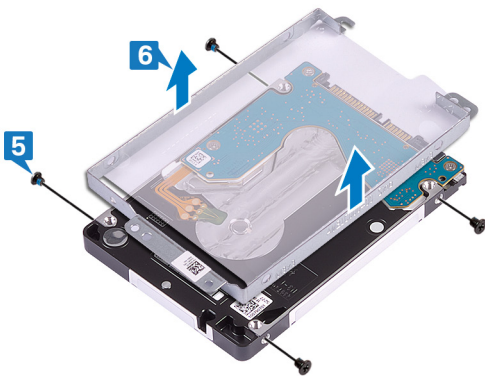

Ponovna namestitev trdega diska

Omogočite pomnilnik Intel Optane, ko znova namestite pomnilnik SATA. Dodatne informacije o omogočanju pomnilnika Intel Optane so v poglavju [Omogočanje pomnilnika Intel Optane](#).

OPOMBA: Preden začnete delo v notranjosti računalnika, preberite varnostne informacije, ki so bile priložene računalniku, in upoštevajte navodila v poglavju [Preden začnete delo v notranjosti računalnika](#). Ko končate delo v notranjosti računalnika, upoštevajte navodila v poglavju [Ko končate delo v notranjosti računalnika](#). Dodatne informacije o varnem delu najdete na domači strani za skladnost s predpisi na naslovu www.dell.com/regulatory_compliance.

POZOR: Trdi diski so občutljivi. Kadar delate z njimi, bodite zelo previdni.

Postopek

1. Odprtine za vijake na nosilcu trdega diska poravnajte z odprtinami za vijake na trdem disku.
2. Znova namestite štiri vijake (M3x3), s katerimi je nosilec trdega diska pritrjen na trdi disk.

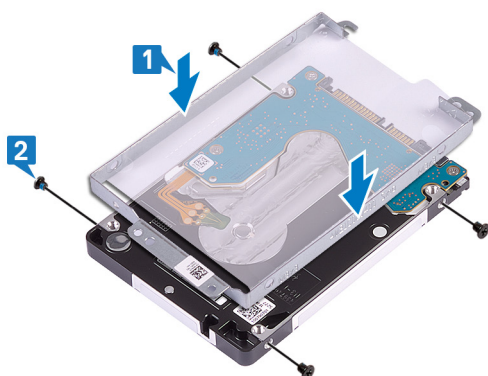

3. Vmesnik priključite na sklop trdega diska.

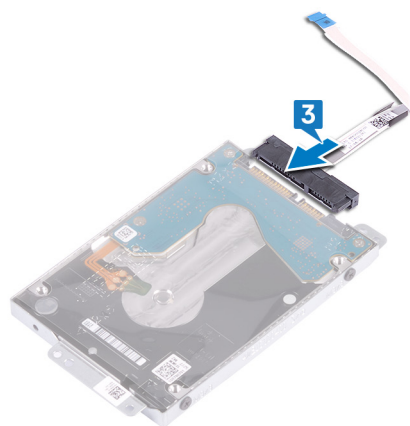

4. Odprtine za vijake na sklopu trdega diska poravnajte z odprtinami za vijake na sklopu naslona za dlani in tipkovnice.
5. Znova namestite štiri vijake (M2x3), s katerimi je sklop trdega diska pritrjen na sklopu naslona za dlani in tipkovnice.
6. Kabel trdega diska priključite v priključek sistemske plošče in zaprite zaklep za pritrditev kabla.

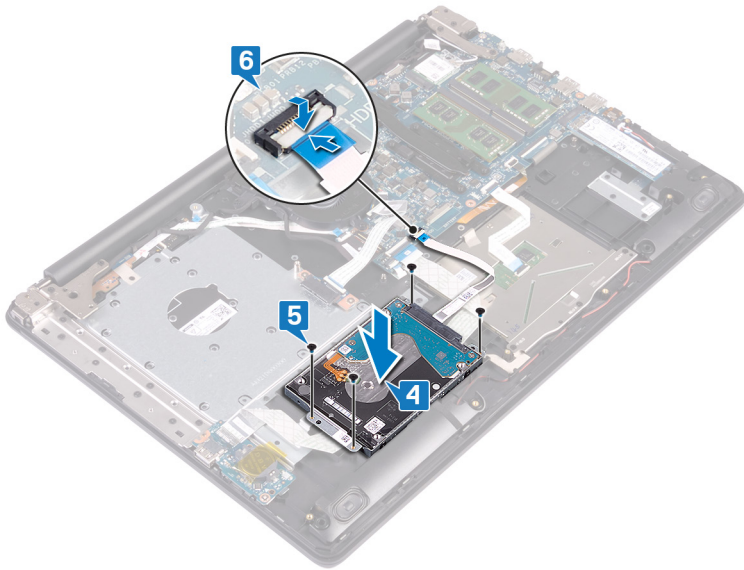

Po postopku

1. Ponovno namestite [baterijo](#).
2. Ponovno namestite [pokrov osnovne plošče](#).
3. Ponovno namestite [optični pogon](#).

Odstranjevanje sledilne ploščice

OPOMBA: Preden začnete delo v notranjosti računalnika, preberite varnostne informacije, ki so bile priložene računalniku, in upoštevajte navodila v poglavju [Preden začnete delo v notranjosti računalnika](#). Ko končate delo v notranjosti računalnika, upoštevajte navodila v poglavju [Ko končate delo v notranjosti računalnika](#). Dodatne informacije o varnem delu najdete na domači strani za skladnost s predpisi na naslovu www.dell.com/regulatory_compliance.

Pred postopkom

1. Odstranite [optični pogon](#).
2. Odstranite [pokrov osnovne plošče](#).
3. Odstranite [baterijo](#).

Postopek

1. Odprite zaklep in kabel V/I-ploščice odklopite s sistemske plošče.
2. Odprite zaklep in kabel trdega diska odklopite s sistemske plošče.
3. Previdno odlepите trak, s katerim je sledilna ploščica pritrjena na sklop naslona za dlani in tipkovnice.
4. Odprite zaklep in kabel sledilne ploščice odklopite s sistemske plošče.

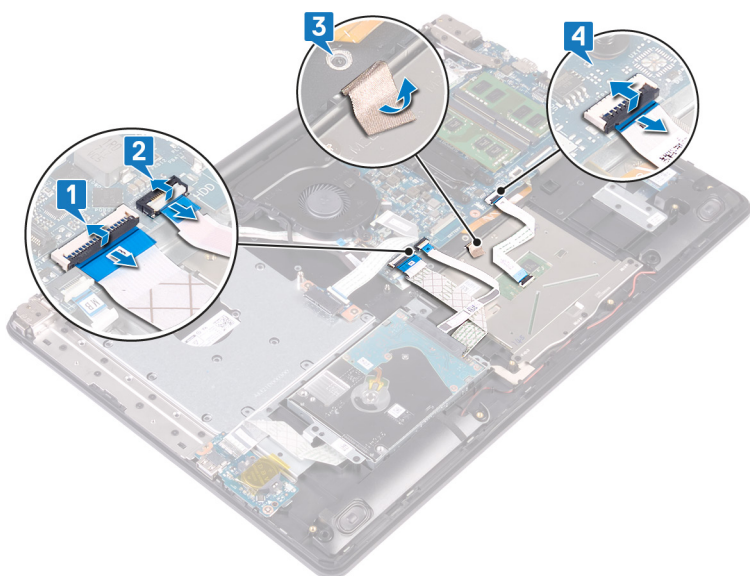

5. Odstranite štiri vijake (M2x2), s katerimi je sledilna ploščica pritrjena na sklop naslona za dlani in tipkovnice.
6. Sledilno ploščico potisnite in dvignite s sklopa naslona za dlani in tipkovnice.

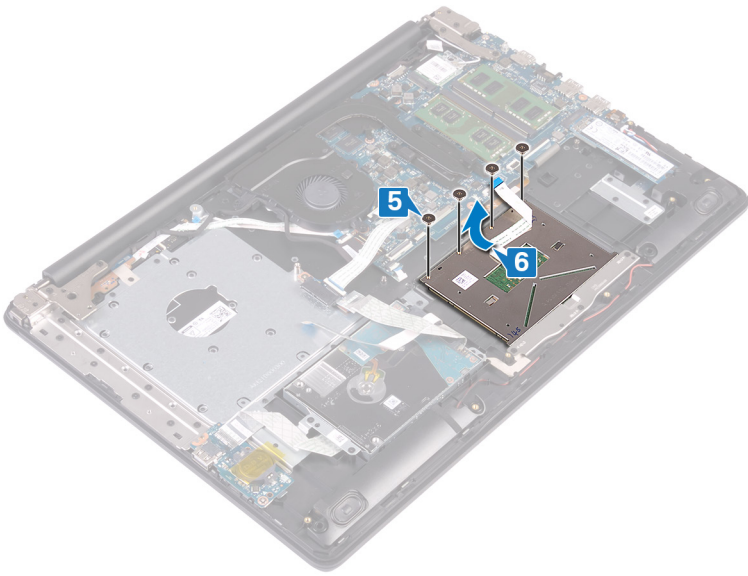

Vnovična namestitev sledilne ploščice

OPOMBA: Preden začnete delo v notranjosti računalnika, preberite varnostne informacije, ki so bile priložene računalniku, in upoštevajte navodila v poglavju [Preden začnete delo v notranjosti računalnika](#). Ko končate delo v notranjosti računalnika, upoštevajte navodila v poglavju [Ko končate delo v notranjosti računalnika](#). Dodatne informacije o varnem delu najdete na domači strani za skladnost s predpisi na naslovu www.dell.com/regulatory_compliance.

Postopek

OPOMBA: Zagotovite, da bo sledilna ploščica poravnana z vodili, ki so na voljo na sklopu naslona za dlani in tipkovnice, ter da je razmik na obeh straneh sledilne ploščice enak.

1. Sledilno ploščico potisnite in namestite v režo na sklopu naslona za dlani in tipkovnice.
2. Znova namestite štiri vijake (M2x2), s katerimi je sledilna ploščica pritrjena na sklop naslona za dlani in tipkovnice.

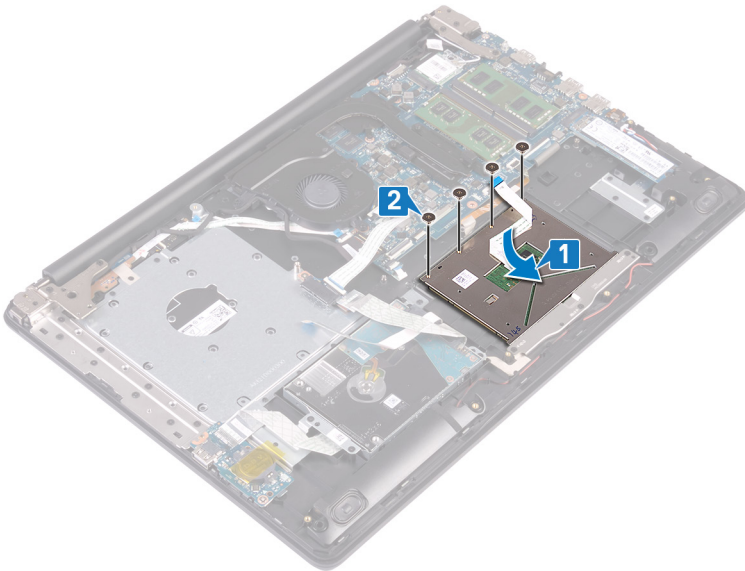

3. Prilepite trak, s katerim je sledilna ploščica pritrjena na sklop naslona za dlani in tipkovnice.
4. Kabel sledilne ploščice potisnite v priključek za sledilno ploščico na sistemski plošči in zaprite zaklep, da pritrдите kabel.
5. Kabel V/I-ploščice potisnite v priključek na sistemski plošči in zaprite zaklep, da pritrдите kabel.
6. Kabel trdega diska potisnite v priključek za trdi disk na sistemski plošči in zaprite zaklep, da pritrдите kabel.

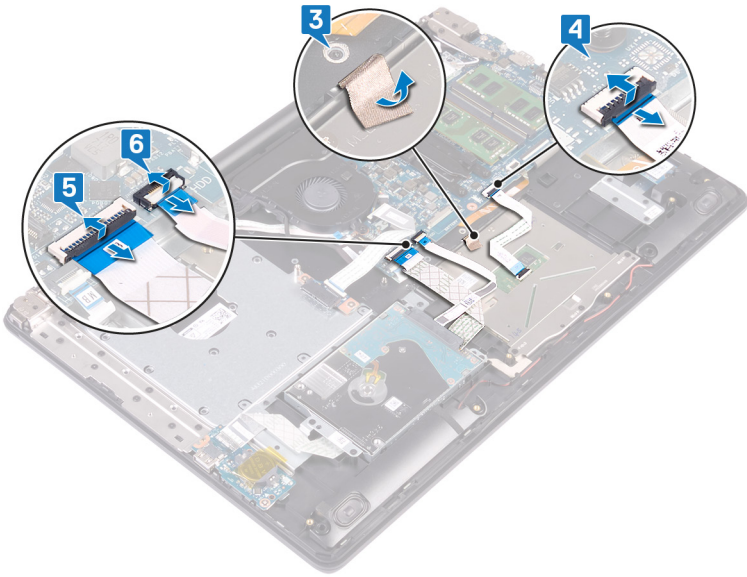

Po postopku

1. Ponovno namestite [baterijo](#).
2. Ponovno namestite [pokrov osnovne plošče](#).
3. Ponovno namestite [optični pogon](#).

Odstranjevanje zvočnikov

OPOMBA: Preden začnete delo v notranjosti računalnika, preberite varnostne informacije, ki so bile priložene računalniku, in upoštevajte navodila v poglavju [Preden začnete delo v notranjosti računalnika](#). Ko končate delo v notranjosti računalnika, upoštevajte navodila v poglavju [Ko končate delo v notranjosti računalnika](#). Dodatne informacije o varnem delu najdete na domači strani za skladnost s predpisi na naslovu www.dell.com/regulatory_compliance.

Pred postopkom

1. Odstranite [optični pogon](#).
2. Odstranite [pokrov osnovne plošče](#).
3. Odstranite [pogon SSD/pomnilnik Intel Optane](#).

Postopek

1. Kabel zvočnika izvlecite iz sistemske plošče, desni zvočnik pa dvignite s sklopa naslona za dlani in tipkovnice.
2. Upoštevajte napeljavo kabla zvočnika in ga izvlecite iz vodil na sklopu naslona za dlani in tipkovnice.
3. Levi zvočnik skupaj s kablom dvignite s sklopa naslona za dlani in tipkovnice.

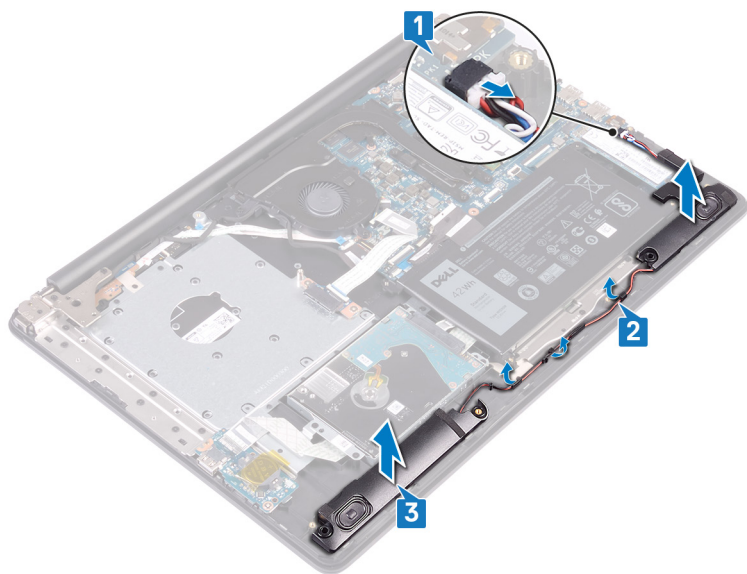

Ponovna namestitvev zvočnikov

OPOMBA: Preden začnete delo v notranjosti računalnika, preberite varnostne informacije, ki so bile priložene računalniku, in upoštevajte navodila v poglavju [Preden začnete delo v notranjosti računalnika](#). Ko končate delo v notranjosti računalnika, upoštevajte navodila v poglavju [Ko končate delo v notranjosti računalnika](#). Dodatne informacije o varnem delu najdete na domači strani za skladnost s predpisi na naslovu www.dell.com/regulatory_compliance.

Postopek

OPOMBA: Če ste med odstranjevanjem zvočnikov gumijaste skoznjike potisnili ven, jih pred vnovično namestitvijo zvočnikov potisnite nazaj na mesto.

1. S pomočjo oznak za poravnavo in gumijastih skoznjkiv namestite levi zvočnik v reže na sklopu naslona za dlani in tipkovnice.
2. Kabel zvočnikov napeljite skozi vodila na sklopu naslona za dlani in tipkovnice.
3. Znova namestite desni zvočnik.
4. Kabel zvočnika priključite na sistemsko ploščo.

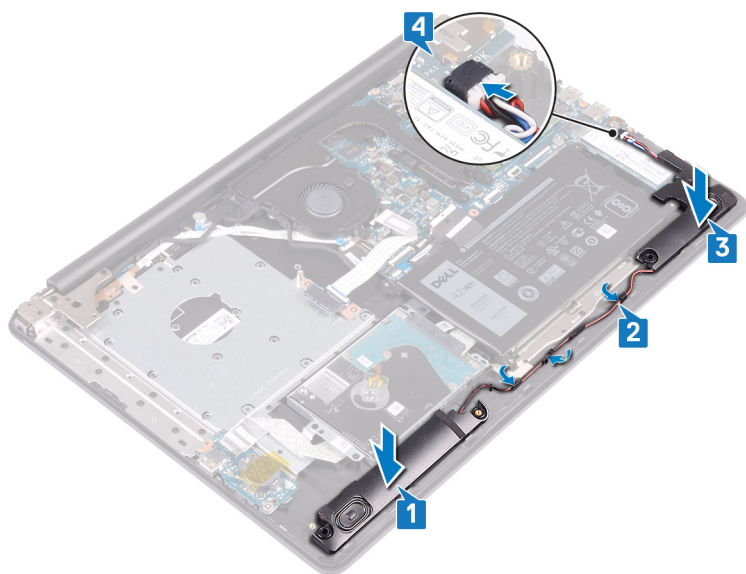

Po postopku

1. Znova namestite [pogon SSD/pomnilnik Intel Optane](#).
2. Ponovno namestite [pokrov osnovne plošče](#).
3. Ponovno namestite [optični pogon](#).

Odstranjevanje hladilnika

OPOMBA: Preden začnete delo v notranjosti računalnika, preberite varnostne informacije, ki so bile priložene računalniku, in upoštevajte navodila v poglavju [Preden začnete delo v notranjosti računalnika](#). Ko končate delo v notranjosti računalnika, upoštevajte navodila v poglavju [Ko končate delo v notranjosti računalnika](#). Dodatne informacije o varnem delu najdete na domači strani za skladnost s predpisi na naslovu www.dell.com/regulatory_compliance.

OPOMBA: Hladilnik se lahko med običajnim delovanjem segreje. Preden se ga dotaknete, nekoliko počakajte, da se ohladi.

POZOR: Če želite, da bo hlajenje procesorja čim bolj učinkovito, se ne dotikajte območja za odvajanje toplote na hladilnem telesu procesorja. Olja na vaši koži lahko zmanjšajo sposobnost termalne paste za odvajanje toplote.

Pred postopkom

1. Odstranite optični pogon.
2. Odstranite pokrov osnovne plošče.
3. Odstranite ventilator.

Postopek

1. Po vrsti (kot je označeno na hladilniku) odvijte štiri zaskočne vijake, s katerimi je hladilnik pritrjen na sistemsko ploščo.
2. Odstranite tri vijake (M2x3), s katerimi je hladilnik pritrjen na sistemsko ploščo.
3. Dvignite hladilnik s sistemske plošče.

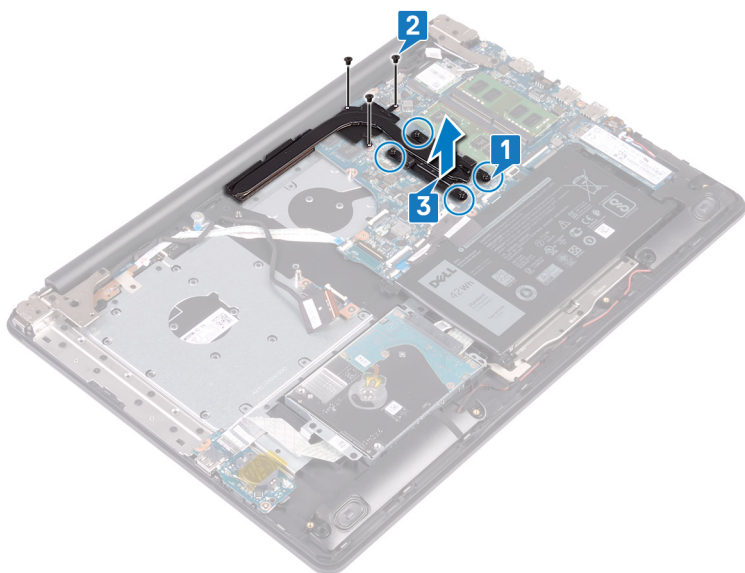

Ponovna namestitev hladilnika

OPOMBA: Preden začnete delo v notranjosti računalnika, preberite varnostne informacije, ki so bile priložene računalniku, in upoštevajte navodila v poglavju [Preden začnete delo v notranjosti računalnika](#). Ko končate delo v notranjosti računalnika, upoštevajte navodila v poglavju [Ko končate delo v notranjosti računalnika](#). Dodatne informacije o varnem delu najdete na domači strani za skladnost s predpisi na naslovu www.dell.com/regulatory_compliance.

POZOR: Zaradi nepravilne namestitve hladilnika lahko pride do poškodb sistemske plošče in procesorja.

OPOMBA: Če zamenjate matično ploščo ali hladilnik, s priloženim termalnim trakom zagotovite toplotno prevodnost.

Postopek

1. Hladilnik postavite na sistemsko ploščo in odprtine za vijake na hladilniku poravnajte z odprtinami za vijake na sistemski plošči.
2. Zaskočne vijake privijte v obratnem vrstnem redu (4->3->2->1), da pritrdite hladilnik na sistemsko ploščo.
3. Znova namestite tri vijake (M2x3), s katerimi je hladilnik pritrjen na sistemsko ploščo.

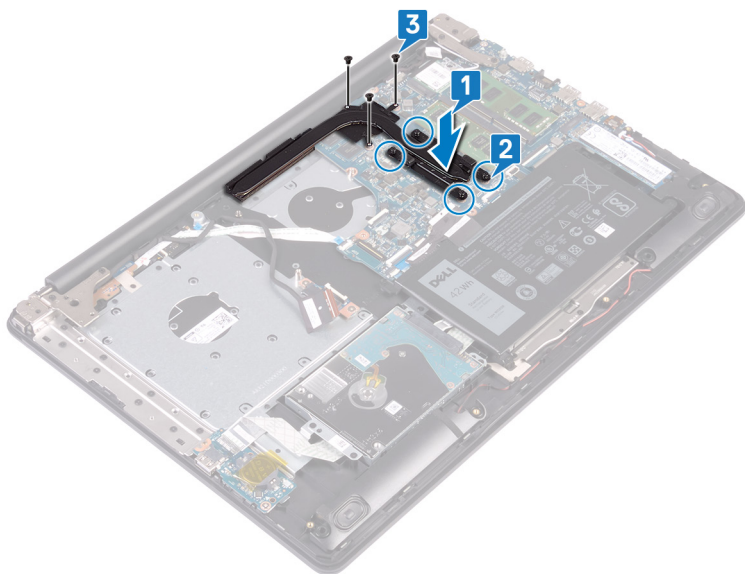

Po postopku

1. Ponovno namestite [ventilator](#).
2. Ponovno namestite [pokrov osnovne plošče](#).
3. Ponovno namestite [optični pogon](#).

Odstranjevanje vrat za napajalnik

OPOMBA: Preden začnete delo v notranjosti računalnika, preberite varnostne informacije, ki so bile priložene računalniku, in upoštevajte navodila v poglavju [Preden začnete delo v notranjosti računalnika](#). Ko končate delo v notranjosti računalnika, upoštevajte navodila v poglavju [Ko končate delo v notranjosti računalnika](#). Dodatne informacije o varnem delu najdete na domači strani za skladnost s predpisi na naslovu www.dell.com/regulatory_compliance.

Odstranjevanje sklopa zaslona

OPOMBA: Preden začnete delo v notranjosti računalnika, preberite varnostne informacije, ki so bile priložene računalniku, in upoštevajte navodila v poglavju [Preden začnete delo v notranjosti računalnika](#). Ko končate delo v notranjosti računalnika, upoštevajte navodila v poglavju [Ko končate delo v notranjosti računalnika](#). Dodatne informacije o varnem delu najdete na domači strani za skladnost s predpisi na naslovu www.dell.com/regulatory_compliance.

Pred postopkom

1. Odstranite [optični pogon](#).
2. Odstranite [pokrov osnovne plošče](#).
3. Odstranite [brezžično kartico](#).

Postopek

1. Odprite zaklep in kabel plošče s priključkom optičnega pogona odklopite iz sistemske plošče.
2. Odprite zaklep in kabel plošče s priključkom optičnega pogona izključite iz plošče s priključkom optičnega pogona.
3. Kabel plošče s priključkom optičnega pogona dvignite s sistemske plošče.
4. Odprite zaklep in kabel zaslona odklopite s sistemske plošče.
5. Upoštevajte napeljavo kabla zaslona in odstranite kabel iz vodila na ventilatorju ter sklopu naslona za dlani in tipkovnice.

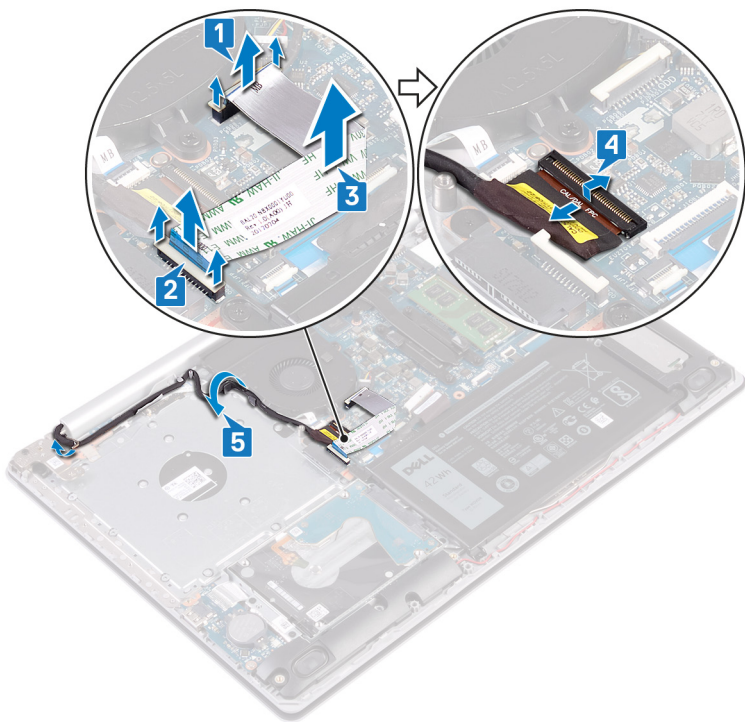

6. Odstranite pet vijakov (M2,5x5), s katerimi sta levi in desni tečaj pritrjena na sistemsko ploščo ter sklop naslona za dlani in tipkovnice.
7. Odprite tečaja.

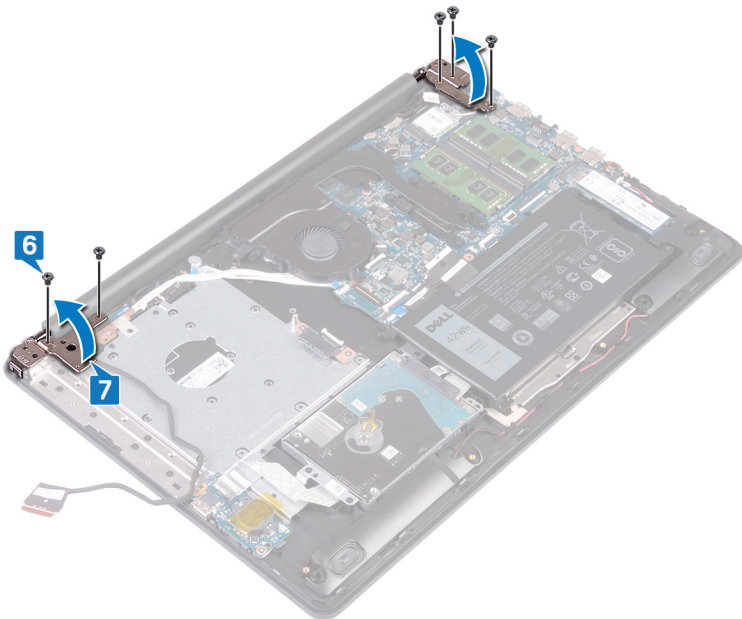

8. Sklop naslona za dlani in tipkovnice dvignite pod kotom.
9. Povlecite in odstranite sklop naslona za dlani in tipkovnice s sklopa zaslona.



10. Ko izvedete vse zgornje korake, vam ostane sklop zaslona.



Postopek

1. Odstranite tri vijake (M2,5x5), s katerimi je desni tečaj pritrjen na sistemsko ploščo ter sklop naslona za dlani in tipkovnice.
2. Dvignite desni tečaj.
3. Kabel vrat za napajalnik odklopite iz sistemske plošče.
4. Zapomnite si napeljavo kabla vrat za napajalnik ter ga odstranite iz vodil na sklopu naslona za dlani in tipkovnice.
5. Odstranite vijak (M2x2), s katerim so vrata za napajalnik pritrjena na sklop naslona za dlani in tipkovnice.
6. Vrata za napajalnik skupaj s kablom dvignite s sklopa naslona za dlani in tipkovnice.



Ponovna namestitev vrat za napajalnik

OPOMBA: Preden začnete delo v notranjosti računalnika, preberite varnostne informacije, ki so bile priložene računalniku, in upoštevajte navodila v poglavju [Preden začnete delo v notranjosti računalnika](#). Ko končate delo v notranjosti računalnika, upoštevajte navodila v poglavju [Ko končate delo v notranjosti računalnika](#). Dodatne informacije o varnem delu najdete na domači strani za skladnost s predpisi na naslovu www.dell.com/regulatory_compliance.

Postopek

1. Odprtino za vijak na vratih za napajalnik poravnajte z odprtino za vijak na sklopu naslona za dlani in tipkovnice.
2. Znova namestite vijak (M2x2), s katerim so vrata za napajalnik pritrjena na sklop naslona za dlani in tipkovnice.
3. Kabel vrat za napajalnik napeljite skozi vodila na sklopu naslona za dlani in tipkovnice.
4. Kabel vrat za napajalnik priključite na sistemsko ploščo.
5. Zaprite desni tečaj.
6. Znova namestite tri vijake (M2,5x5), s katerimi je desni tečaj pritrjen na sistemsko ploščo ter sklop naslona za dlani in tipkovnice.

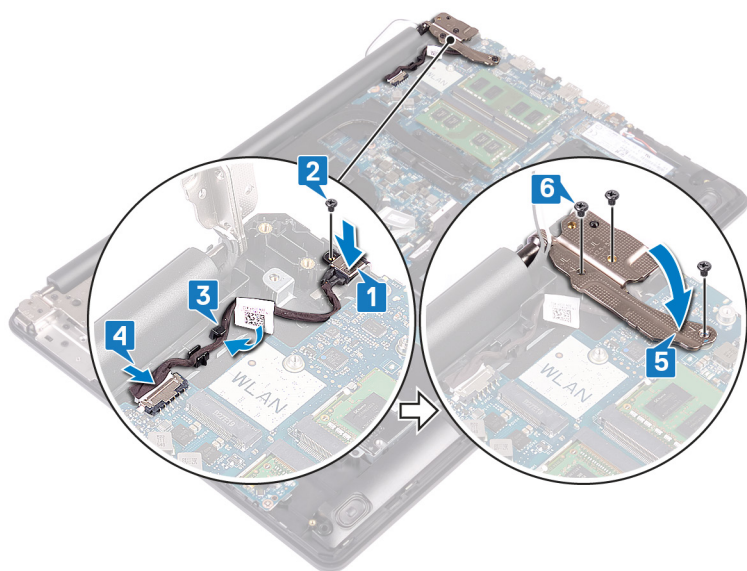

Ponovna namestitev sklopa zaslona

OPOMBA: Preden začnete delo v notranjosti računalnika, preberite varnostne informacije, ki so bile priložene računalniku, in upoštevajte navodila v poglavju [Preden začnete delo v notranjosti računalnika](#). Ko končate delo v notranjosti računalnika, upoštevajte navodila v poglavju [Ko končate delo v notranjosti računalnika](#). Dodatne informacije o varnem delu najdete na domači strani za skladnost s predpisi na naslovu www.dell.com/regulatory_compliance.

Postopek

OPOMBA: Preden znova namestite sklop zaslona na sklop naslona za dlani in tipkovnice, poskrbite, da so tečaji odprti do konca.

1. Sklop naslona za dlani in tipkovnice potisnite pod tečaje na sklopu zaslona in ga zaprite.

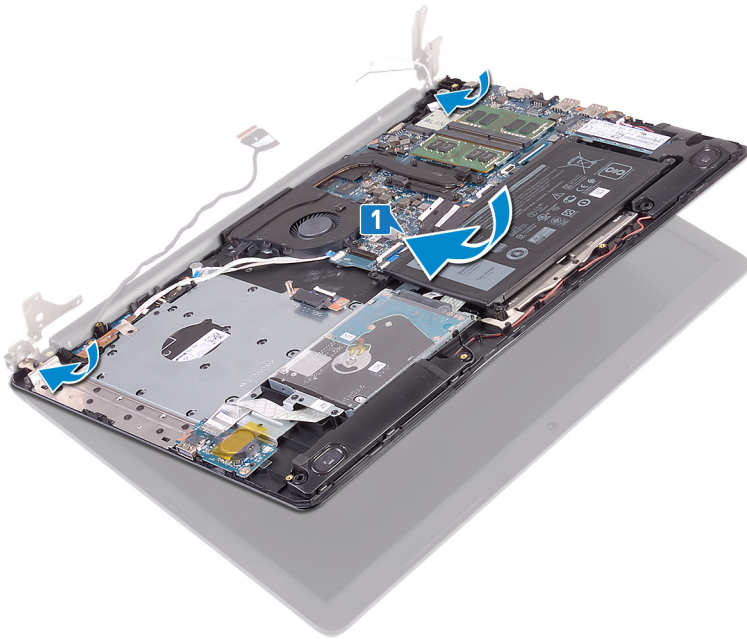

2. S pomočjo oznak za poravnavo pritisnite ležaja na sistemsko ploščo in sklop naslona za dlani in tipkovnice.
3. Znova namestite pet vijakov (M2,5x5), s katerimi sta levi in desni tečaj pritrjena na sistemsko ploščo ter sklop naslona za dlani in tipkovnice.

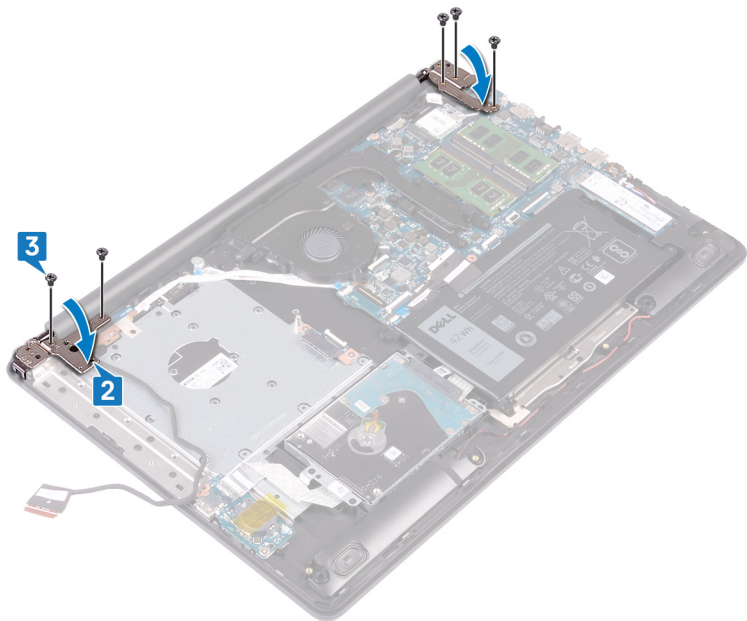

4. Kabel zaslona napeljite skozi vodila na ventilatorju in sklopu naslona za dlani in tipkovnice.
5. Kabel zaslona potisnite v priključek na sistemski plošči, nato zaprite zaklepe, da kabel pritrdite.
6. Pritisnite zaklep navzdol, da kabel plošče s priključkom optičnega pogona priključite na ploščo s priključkom optičnega pogona.
7. Pritisnite zaklep, če želite kabel plošče s priključkom optičnega pogona priključiti na sistemsko ploščo.

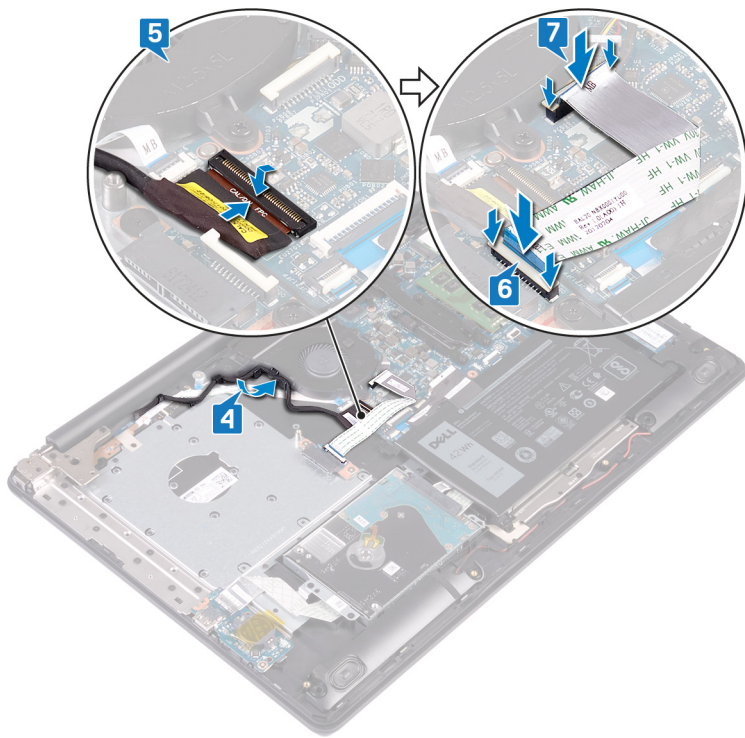

Po postopku

1. Ponovno namestite [brežžično kartico](#).
2. Ponovno namestite [pokrov osnovne plošče](#).
3. Ponovno namestite [optični pogon](#).

Odstranjevanje sklopa zaslona

OPOMBA: Preden začnete delo v notranjosti računalnika, preberite varnostne informacije, ki so bile priložene računalniku, in upoštevajte navodila v poglavju [Preden začnete delo v notranjosti računalnika](#). Ko končate delo v notranjosti računalnika, upoštevajte navodila v poglavju [Ko končate delo v notranjosti računalnika](#). Dodatne informacije o varnem delu najdete na domači strani za skladnost s predpisi na naslovu www.dell.com/regulatory_compliance.

Pred postopkom

1. Odstranite [optični pogon](#).
2. Odstranite [pokrov osnovne plošče](#).
3. Odstranite [brezžično kartico](#).

Postopek

1. Odprite zaklep in kabel plošče s priključkom optičnega pogona odklopite iz sistemske plošče.
2. Odprite zaklep in kabel plošče s priključkom optičnega pogona izključite iz plošče s priključkom optičnega pogona.
3. Kabel plošče s priključkom optičnega pogona dvignite s sistemske plošče.
4. Odprite zaklep in kabel zaslona odklopite s sistemske plošče.
5. Upoštevajte napeljavo kabla zaslona in odstranite kabel iz vodila na ventilatorju ter sklopu naslona za dlani in tipkovnice.

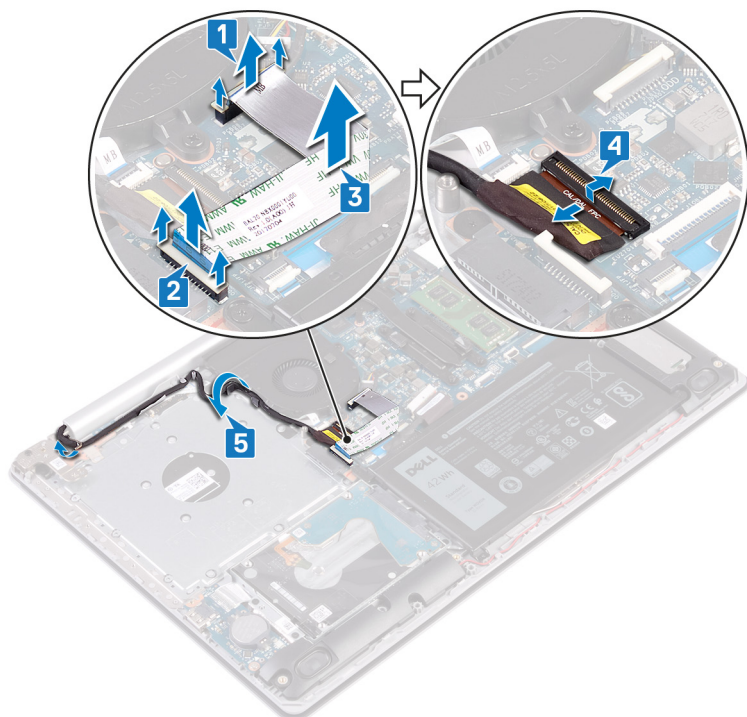

6. Odstranite pet vijakov (M2,5x5), s katerimi sta levi in desni tečaj pritrjena na sistemsko ploščo ter sklop naslona za dlani in tipkovnice.
7. Odprite tečaja.

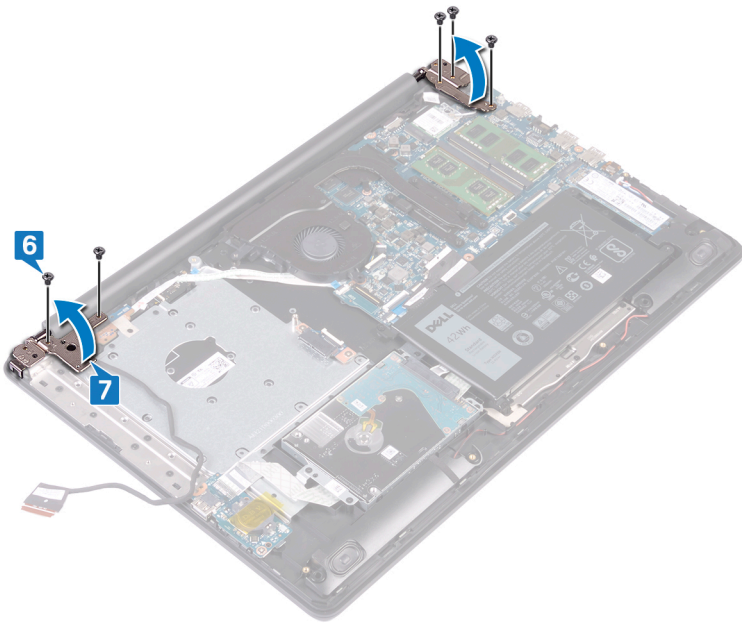

8. Sklop naslona za dlani in tipkovnice dvignite pod kotom.
9. Povlecite in odstranite sklop naslona za dlani in tipkovnice s sklopa zaslona.

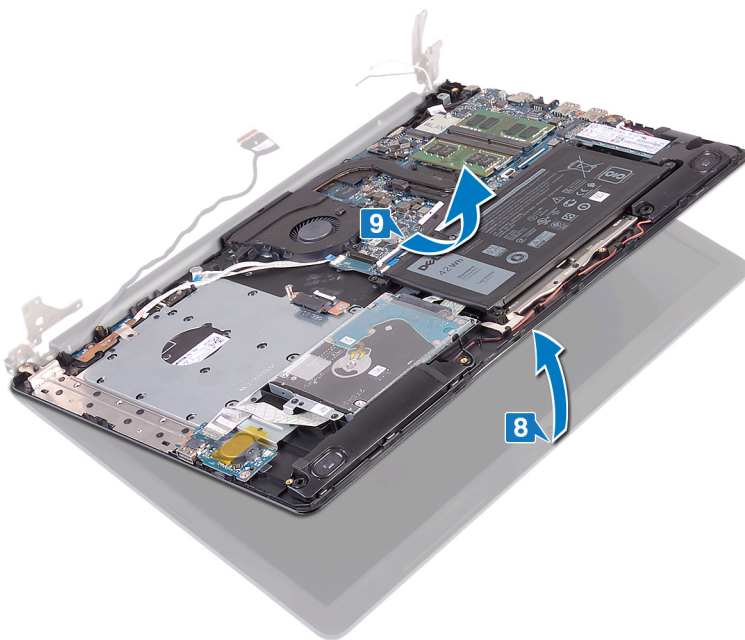

10. Ko izvedete vse zgornje korake, vam ostane sklop zaslona.



Ponovna namestitev sklopa zaslona

OPOMBA: Preden začnete delo v notranjosti računalnika, preberite varnostne informacije, ki so bile priložene računalniku, in upoštevajte navodila v poglavju [Preden začnete delo v notranjosti računalnika](#). Ko končate delo v notranjosti računalnika, upoštevajte navodila v poglavju [Ko končate delo v notranjosti računalnika](#). Dodatne informacije o varnem delu najdete na domači strani za skladnost s predpisi na naslovu www.dell.com/regulatory_compliance.

Postopek

OPOMBA: Preden znova namestite sklop zaslona na sklop naslona za dlani in tipkovnice, poskrbite, da so tečaji odprti do konca.

1. Sklop naslona za dlani in tipkovnice potisnite pod tečaje na sklopu zaslona in ga zaprite.

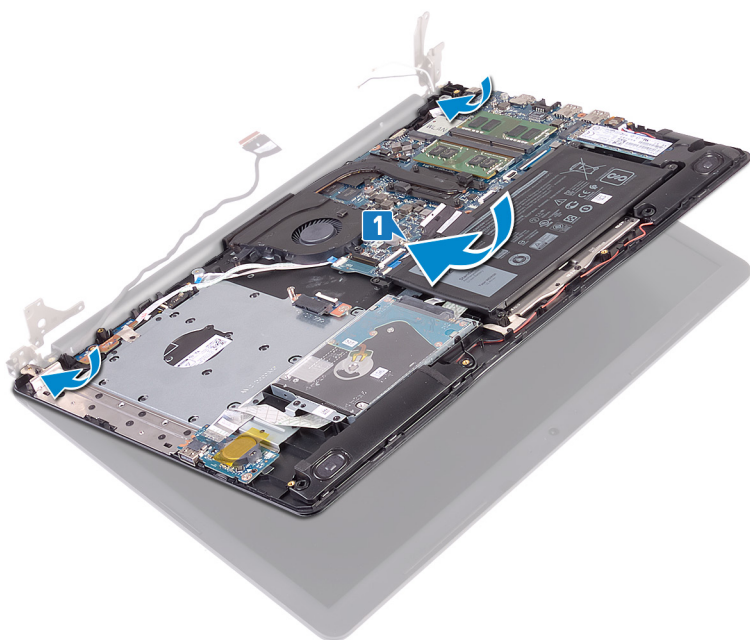

2. S pomočjo oznak za poravnavo pritisnite ležaja na sistemsko ploščo in sklop naslona za dlani in tipkovnice.
3. Znova namestite pet vijakov (M2,5x5), s katerimi sta levi in desni tečaj pritrjena na sistemsko ploščo ter sklop naslona za dlani in tipkovnice.

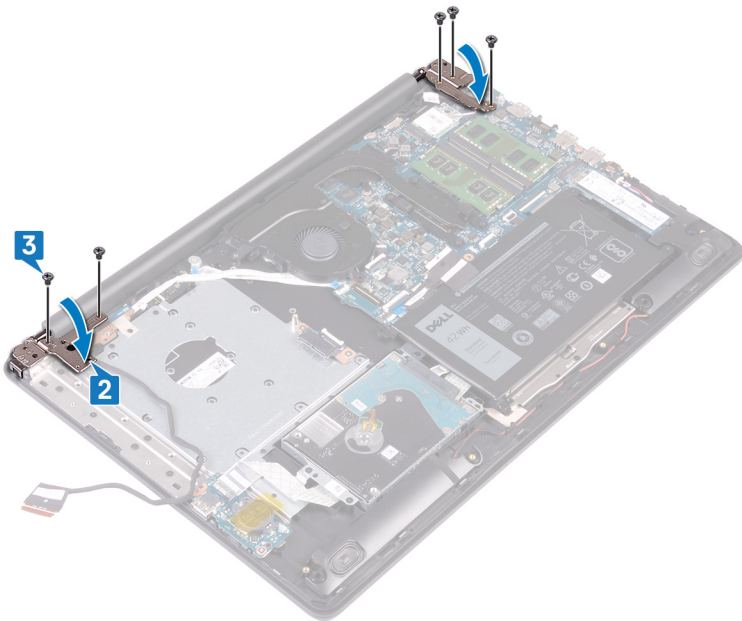

4. Kabel zaslona napeljite skozi vodila na ventilatorju in sklopu naslona za dlani in tipkovnice.
5. Kabel zaslona potisnite v priključek na sistemski plošči, nato zaprite zaklepe, da kabel pritrdite.
6. Pritisnite zaklep navzdol, da kabel plošče s priključkom optičnega pogona priključite na ploščo s priključkom optičnega pogona.
7. Pritisnite zaklep, če želite kabel plošče s priključkom optičnega pogona priključiti na sistemsko ploščo.

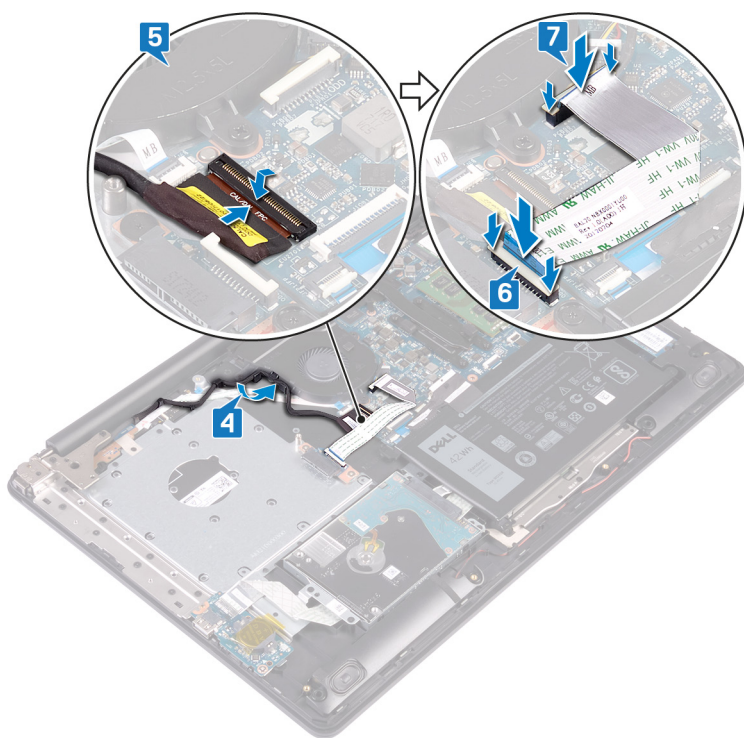

Po postopku

1. Ponovno namestite [brežžično kartico](#).
2. Ponovno namestite [pokrov osnovne plošče](#).
3. Ponovno namestite [optični pogon](#).

Odstranjevanje V/I-plošče

OPOMBA: Preden začnete delo v notranjosti računalnika, preberite varnostne informacije, ki so bile priložene računalniku, in upoštevajte navodila v poglavju [Preden začnete delo v notranjosti računalnika](#). Ko končate delo v notranjosti računalnika, upoštevajte navodila v poglavju [Ko končate delo v notranjosti računalnika](#). Dodatne informacije o varnem delu najdete na domači strani za skladnost s predpisi na naslovu www.dell.com/regulatory_compliance.

Pred postopkom

POZOR: Ko odstranite gumbasto baterijo, vse nastavitve programa za nastavitve BIOS ponastavite na privzete nastavitve. Preden odstranite ploščo V/I in gumbasto baterijo, je priporočljivo, da si zabeležite nastavitve programa za nastavitve BIOS-a.

1. Odstranite optični pogon.
2. Odstranite pokrov osnovne plošče.
3. Odstranite baterijo.
4. Odstranite trdi disk.

Postopek

1. Odprite zaklep in kabel V/I-plošče odklopite s sistemske plošče.
2. Kabel V/I-plošče odlepate s sklopa naslona za dlani in tipkovnice.
3. Odstranite vijak (M2x4), s katerim je V/I-plošča pritrjena na sklop naslona za dlani in tipkovnice.
4. V/I-ploščo dvignite skupaj s kablom s sklopa naslona za dlani in tipkovnice.

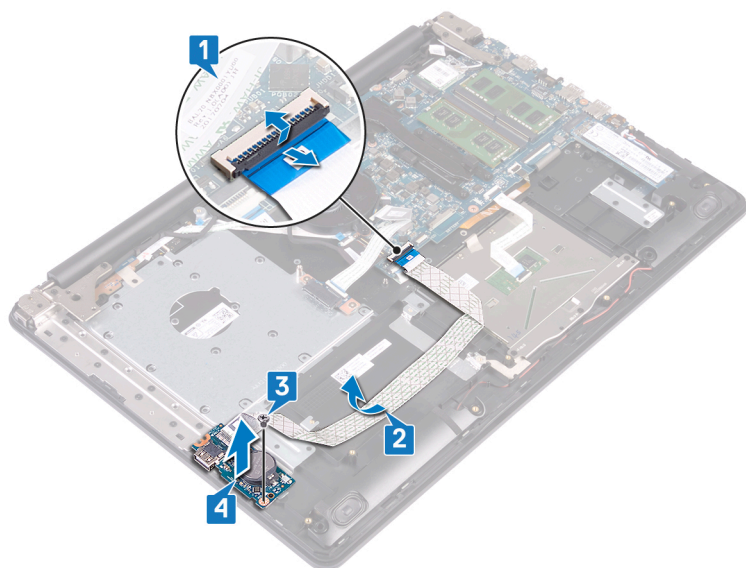

Ponovna namestitev V/I-plošče

OPOMBA: Preden začnete delo v notranjosti računalnika, preberite varnostne informacije, ki so bile priložene računalniku, in upoštevajte navodila v poglavju [Preden začnete delo v notranjosti računalnika](#). Ko končate delo v notranjosti računalnika, upoštevajte navodila v poglavju [Ko končate delo v notranjosti računalnika](#). Dodatne informacije o varnem delu najdete na domači strani za skladnost s predpisi na naslovu www.dell.com/regulatory_compliance.

Postopek

1. S pomočjo oznak za poravnavo namestite V/I-ploščo na sklop naslona za dlani in tipkovnice.
2. Znova namestite vijak (M2x4), s katerim je V/I-plošča pritrjena na sklop naslona za dlani in tipkovnice.
3. Kabel V/I-plošče prilepite na sklop naslona za dlani in tipkovnice.
4. Kabel V/I-plošče priključite na sistemsko ploščo in zaprite zaklep, da pritrдите kabel.

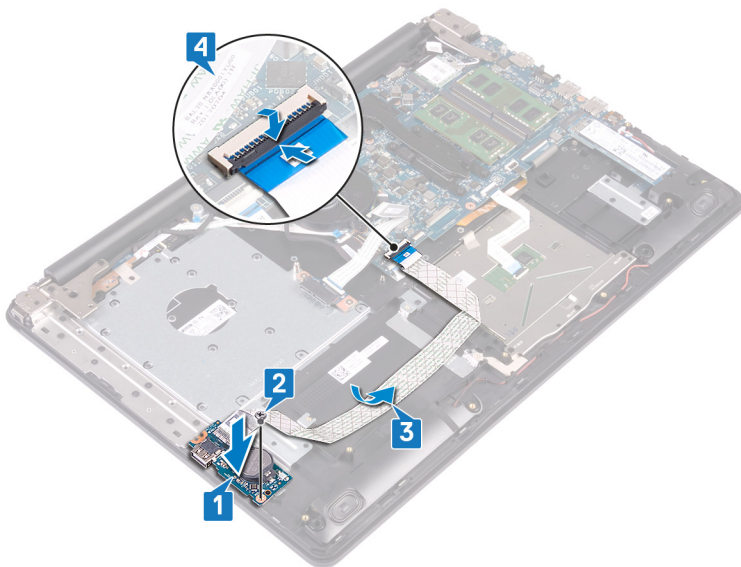

Po postopku

1. Ponovno namestite [trdi disk](#).
2. Ponovno namestite [baterijo](#).
3. Ponovno namestite [pokrov osnovne plošče](#).
4. Ponovno namestite [optični pogon](#).

Odstranjevanje plošče gumba za vklop

OPOMBA: Preden začnete delo v notranjosti računalnika, preberite varnostne informacije, ki so bile priložene računalniku, in upoštevajte navodila v poglavju [Preden začnete delo v notranjosti računalnika](#). Ko končate delo v notranjosti računalnika, upoštevajte navodila v poglavju [Ko končate delo v notranjosti računalnika](#). Dodatne informacije o varnem delu najdete na domači strani za skladnost s predpisi na naslovu www.dell.com/regulatory_compliance.

Pred postopkom

1. Odstranite [optični pogon](#).
2. Odstranite [pokrov osnovne plošče](#).
3. Odstranite [ventilator](#).

Postopek

1. Odstranite vijaka (M2,5x5), s katerima je levi tečaj pritrjen na sklop naslona za dlani in tipkovnice.
2. Odprite levi tečaj.

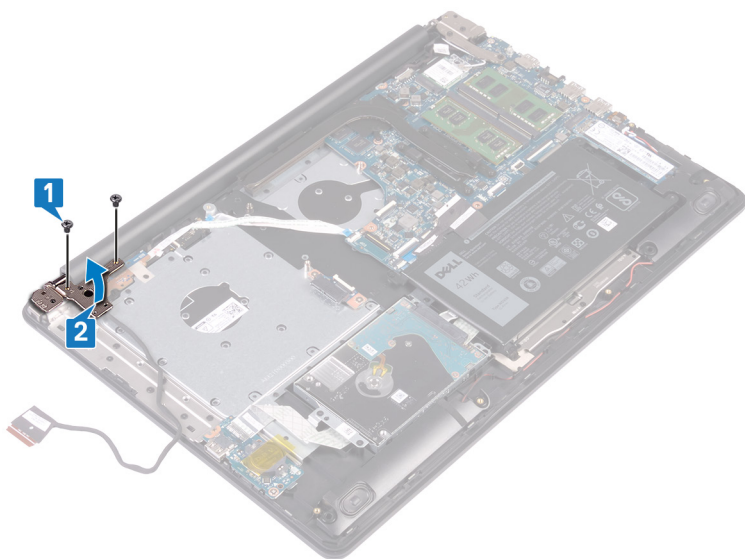

3. Odprite zaklep in kabel plošče gumba za vklop odklopite iz sistemske plošče.
4. Odlepите lepilni trak, s katerim je ploščica gumba za vklop pritrjena na sklop naslona za dlani in tipkovnice.
5. Odstranite vijak (M2x3), s katerim je ploščica gumba za vklop pritrjena na sklop naslona za dlani in tipkovnice.
6. Dvignite ploščo gumba za vklop/izklop skupaj s kablom iz sklopa naslona za dlani in tipkovnice.

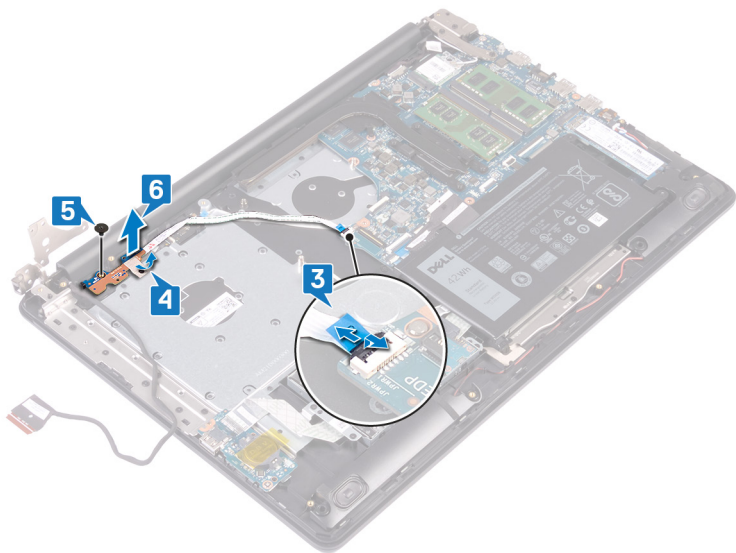

Namestitev plošče gumba za vklop

OPOMBA: Preden začnete delo v notranjosti računalnika, preberite varnostne informacije, ki so bile priložene računalniku, in upoštevajte navodila v poglavju [Preden začnete delo v notranjosti računalnika](#). Ko končate delo v notranjosti računalnika, upoštevajte navodila v poglavju [Ko končate delo v notranjosti računalnika](#). Dodatne informacije o varnem delu najdete na domači strani za skladnost s predpisi na naslovu www.dell.com/regulatory_compliance.

Postopek

1. Ploščo gumba za vklop/izklop postavite na sklop naslona za dlani in tipkovnice ter luknjo za vijak na plošči gumba za vklop/izklop poravnajte z luknjo za vijak na sklopu naslona za dlani in tipkovnice.
2. Znova namestite vijak (M2x3), s katerim je ploščica gumba za vklop pritrjena na sklop naslona za dlani in tipkovnice.
3. Prilepite lepilni trak, s katerim je ploščica gumba za vklop pritrjena na sklop naslona za dlani in tipkovnice.
4. Kabel plošče gumba za vklop potisnite na sistemsko ploščo in zaprite zaklep, da ga pritrdite.

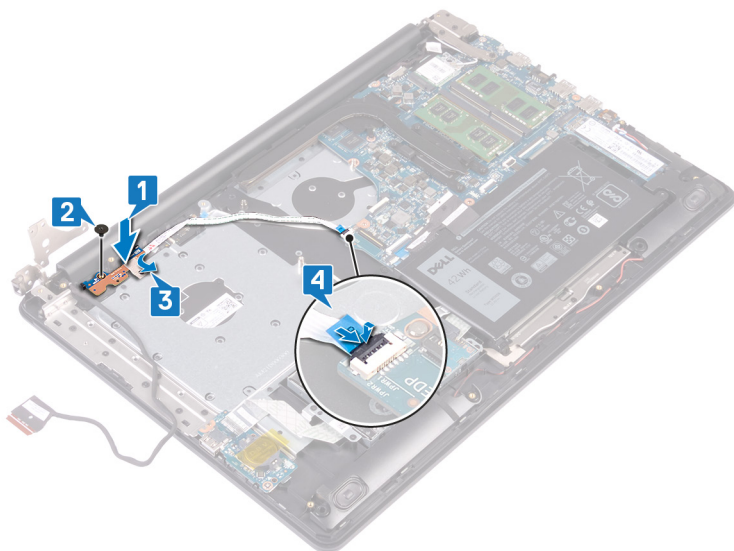

5. Zaprite levi tečaj.
6. Znova namestite vijaka (M2,5x5), s katerima je levi tečaj pritrjen na sklop naslona za dlani in tipkovnice.

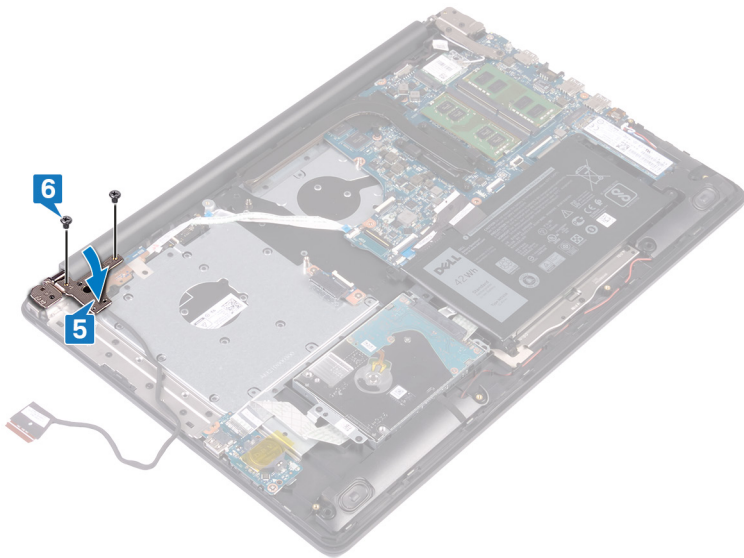

Po postopku

1. Ponovno namestite ventilator.
2. Ponovno namestite pokrov osnovne plošče.
3. Ponovno namestite optični pogon.

Odstranjevanje matične plošče

- OPOMBA:** Preden začnete delo v notranjosti računalnika, preberite varnostne informacije, ki so bile priložene računalniku, in upoštevajte navodila v poglavju [Preden začnete delo v notranjosti računalnika](#). Ko končate delo v notranjosti računalnika, upoštevajte navodila v poglavju [Ko končate delo v notranjosti računalnika](#). Dodatne informacije o varnem delu najdete na domači strani za skladnost s predpisi na naslovu www.dell.com/regulatory_compliance.
- OPOMBA:** Servisna številka vašega računalnika je shranjena v matični plošči. Po ponovni namestitvi matične plošče morate servisno oznako morate v program za nastavitvev BIOS.
- OPOMBA:** Z zamenjavo matične plošče odstranite vse spremembe, ki ste jih naredili v BIOS-u s programom za nastavitvev BIOS-a. Po zamenjavi matične plošče morate znova spremeniti ustrezne nastavitve.
- OPOMBA:** Preden odklopite kable s systemske plošče, si zapomnite mesto priključkov, da jih boste lahko pozneje, ko boste ponovno namestili systemsko ploščo, spet pravilno priključili.

Pred postopkom

1. Odstranite [optični pogon](#).
2. Odstranite [pokrov osnovne plošče](#).
3. Odstranite [baterijo](#).
4. Odstranite [pomnilniške module](#).
5. Odstranite [brezžično kartico](#).
6. Odstranite [pogon SSD/pomnilnik Intel Optane](#).
7. Odstranite [ventilator](#).
8. Odstranite [hladilnik](#).

Postopek

1. Kabel vrat za napajalnik odklopite iz systemske plošče.
2. Kabel zvočnika odklopite s systemske plošče.
3. Odprite zaklep in tipkovnico odklopite iz systemske plošče.
4. Odprite zaklep in kabel osvetlitve tipkovnice odklopite iz systemske plošče.
5. Odprite zaklep in kabel sledilne ploščice odklopite s systemske plošče.
6. Odprite zaklep in kabel trdega diska odklopite s systemske plošče.
7. Odprite zaklep in odklopite ploščo V/I iz systemske plošče.
8. Odprite zaklep in kabel bralnika prstnih odtisov odklopite s systemske plošče.
9. Odprite zaklep in kabel plošče gumba za vklop odklopite iz systemske plošče.

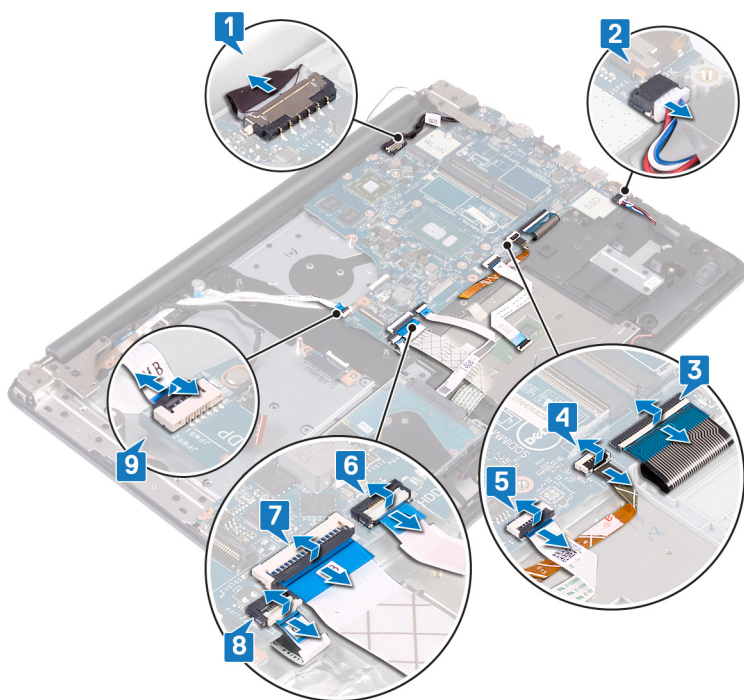

10. Odstranite tri vijake (M2,5x5), s katerimi je desni tečaj pritrjen na sistemsko ploščo.

11. Odprite desni tečaj.

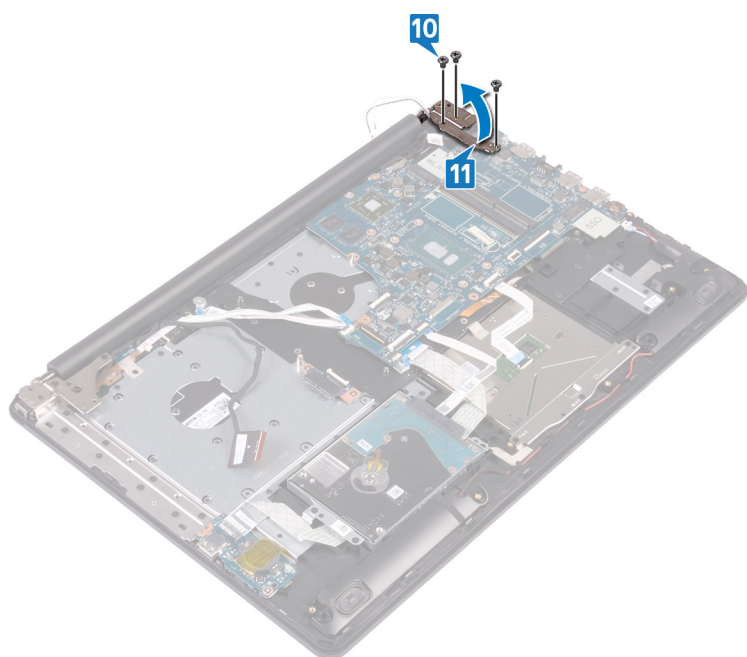

12. Odstranite vijak (M2x4), s katerim je sistemsko ploščo pritrjena na sklop naslona za dlani in tipkovnice.

13. Sistemsko ploščo dvignite s sklopa naslona za dlani in tipkovnice.

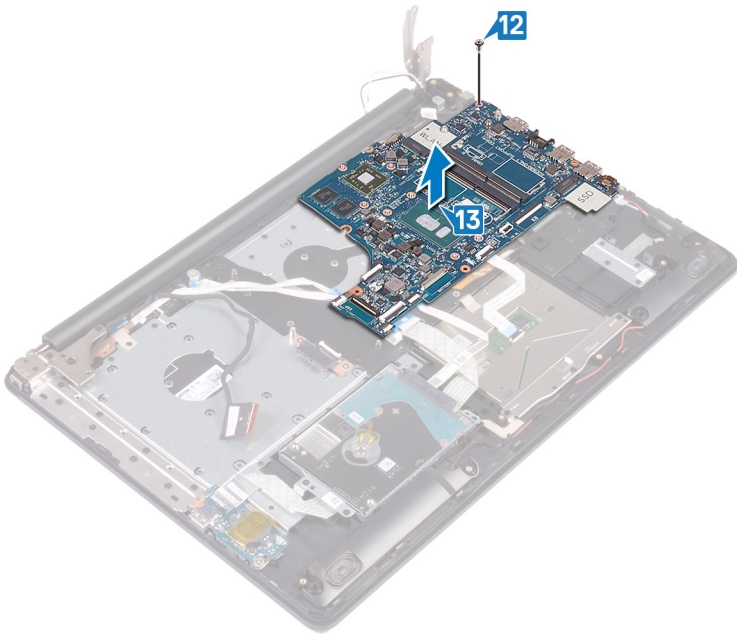

Ponovna namestitev matične plošče

- OPOMBA:** Preden začnete delo v notranjosti računalnika, preberite varnostne informacije, ki so bile priložene računalniku, in upoštevajte navodila v poglavju [Preden začnete delo v notranjosti računalnika](#). Ko končate delo v notranjosti računalnika, upoštevajte navodila v poglavju [Ko končate delo v notranjosti računalnika](#). Dodatne informacije o varnem delu najdete na domači strani za skladnost s predpisi na naslovu www.dell.com/regulatory_compliance.
- OPOMBA:** Servisna številka vašega računalnika je shranjena v matični plošči. Po ponovni namestitvi matične plošče morate servisno oznako morate v program za nastavitve BIOS.
- OPOMBA:** Z zamenjavo matične plošče odstranite vse spremembe, ki ste jih naredili v BIOS-u s programom za nastavitve BIOS-a. Po zamenjavi matične plošče morate znova spremeniti ustrezne nastavitve.

Postopek

1. Odprtino za vijak na sistemski plošči poravnajte z odprtino za vijak na sklopu naslona za dlani in tipkovnice.
2. Znova namestite vijak (M2x4), s katerim je sistemsko ploščo pritrjena na sklop naslona za dlani in tipkovnice.

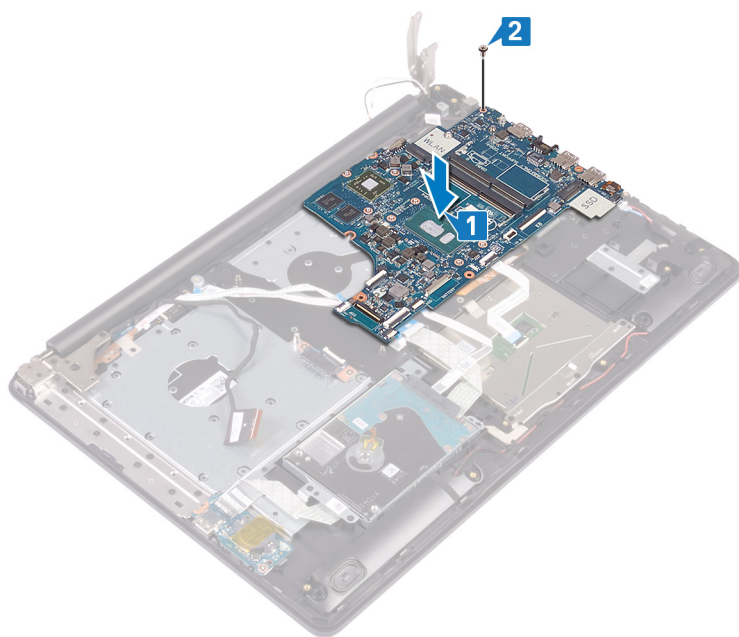

3. Zaprite desni tečaj zaslona.
4. Znova namestite tri vijake (M2,5x5), s katerimi je desni tečaj pritrjen na sistemsko ploščo.

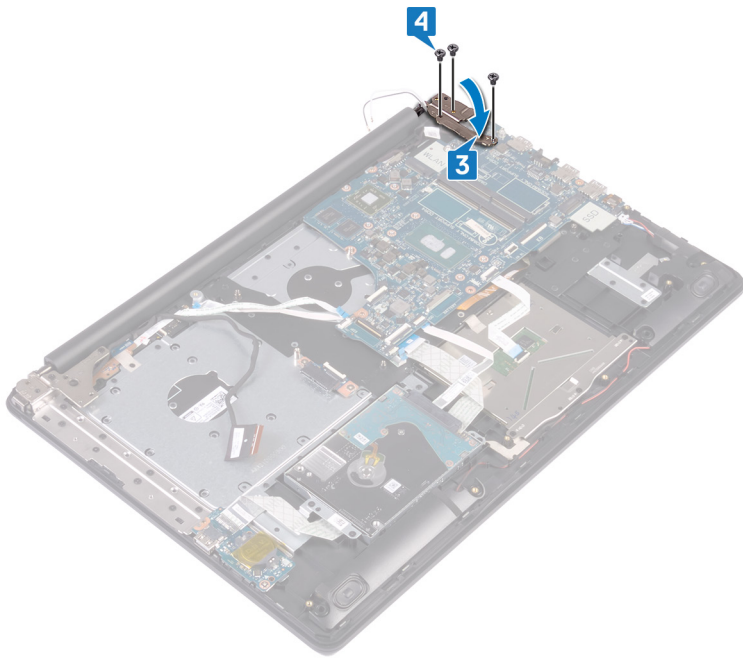

5. Kabel vrat za napajalnik in zvočniški kabel priključite na sistemsko ploščo.
6. Kabla osvetlitve tipkovnice in tipkovnice potisnite v ustrezna priključka na sistemski plošči in zaprite zaklepe.
7. Kabla sledilne ploščice in trdega diska potisnite v ustrezna priključka na sistemski plošči in zaprite zaklep.
8. Kabla V/I-ploščice in bralnika prstnih odtisov potisnite v ustrezna priključka na sistemski plošči in zaprite zaklep.
9. Kabel plošče gumba za vklop potisnite v priključek na sistemski plošči in zaprite zaklep.

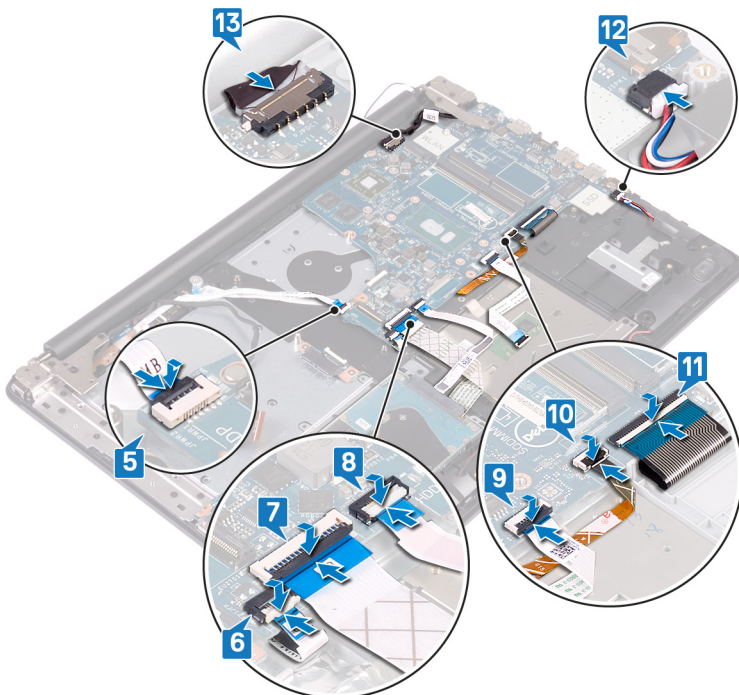

Po postopku

1. Ponovno namestite [hladilnik](#).
2. Ponovno namestite [ventilator](#).
3. Znova namestite [pogon SSD/pomnilnik Intel Optane](#).

4. Ponovno namestite [brežžično kartico](#).
5. Ponovno namestite [pomnilniške module](#).
6. Ponovno namestite [baterijo](#).
7. Ponovno namestite [pokrov osnovne plošče](#).
8. Ponovno namestite [optični pogon](#).

Vnos servisne številke v programu za nastavitvev BIOS-a

1. Vključite ali znova zaženite računalnik.
2. Ko se prikaže logotip DELL, pritisnite tipko F2, da odprete program za nastavitvev BIOS-a.
3. Odprite zavihek **Main (Glavno)** in vnesite servisno številko v polje **Service Tag Input (Vnos servisne številke)**.

 **OPOMBA:** Servisna oznaka je edinstven alfanumeričen identifikator na zadnji strani računalnika.

Odstranjevanje gumba za vklop z bralnikom prstnih odtisov

OPOMBA: Preden začnete delo v notranjosti računalnika, preberite varnostne informacije, ki so bile priložene računalniku, in upoštevajte navodila v poglavju [Preden začnete delo v notranjosti računalnika](#). Ko končate delo v notranjosti računalnika, upoštevajte navodila v poglavju [Ko končate delo v notranjosti računalnika](#). Dodatne informacije o varnem delu najdete na domači strani za skladnost s predpisi na naslovu www.dell.com/regulatory_compliance.

OPOMBA: Velja samo za računalnike z bralnikom prstnih odtisov.

Pred postopkom

1. Odstranite [optični pogon](#).
2. Odstranite [pokrov osnovne plošče](#).
3. Odstranite [baterijo](#).
4. Odstranite [pogon SSD/pomnilnik Intel Optane](#).
5. Odstranite [ventilator](#).
6. Odstranite [hladilnik](#).
7. Odstranite [brezžično kartico](#).
8. Odstranite [ploščo gumba za vklop](#).
9. Odstranite [sistemsko ploščo](#).

Postopek

1. Kabel bralnika prstnih odtisov odlepite s sklopa naslona za dlani in tipkovnice.
2. Odstranite vijak (M2x2), s katerim je gumb za vklop/izklop z bralnikom prstnih odtisov pritrjen na sklop naslona za dlani in tipkovnice.
3. S plastičnim peresom sprostite ploščo bralnika prstnih odtisov s sklopa naslona za dlani in tipkovnice.
4. Gumb za vklop z bralnikom prstnih odtisov skupaj s kablom dvignite s sklopa naslona za dlani in tipkovnice.

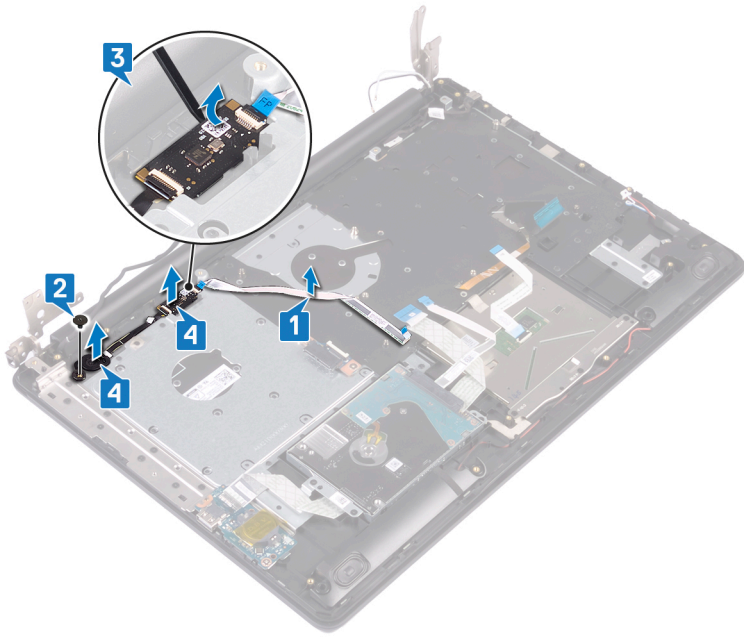

Vnovično nameščanje gumba za vklop z bralnikom prstnih odtisov

OPOMBA: Preden začnete delo v notranjosti računalnika, preberite varnostne informacije, ki so bile priložene računalniku, in upoštevajte navodila v poglavju [Preden začnete delo v notranjosti računalnika](#). Ko končate delo v notranjosti računalnika, upoštevajte navodila v poglavju [Ko končate delo v notranjosti računalnika](#). Dodatne informacije o varnem delu najdete na domači strani za skladnost s predpisi na naslovu www.dell.com/regulatory_compliance.

OPOMBA: Velja samo za računalnike, ki so opremljeni z bralnikom prstnih odtisov.

Postopek

1. S pomočjo oznak za poravnavo postavite gumb za vklop z bralnikom prstnih odtisov na sklop naslona za dlani in tipkovnice ter ga poravnajte z njim.
2. Znova namestite dva vijaka (M2x2), s katerima je gumb za vklop/izklop z bralnikom prstnih odtisov pritrjen na sklop naslona za dlani in tipkovnice.
3. Kabel bralnika prstnih odtisov prilepite na sklop naslona za dlani in tipkovnice.

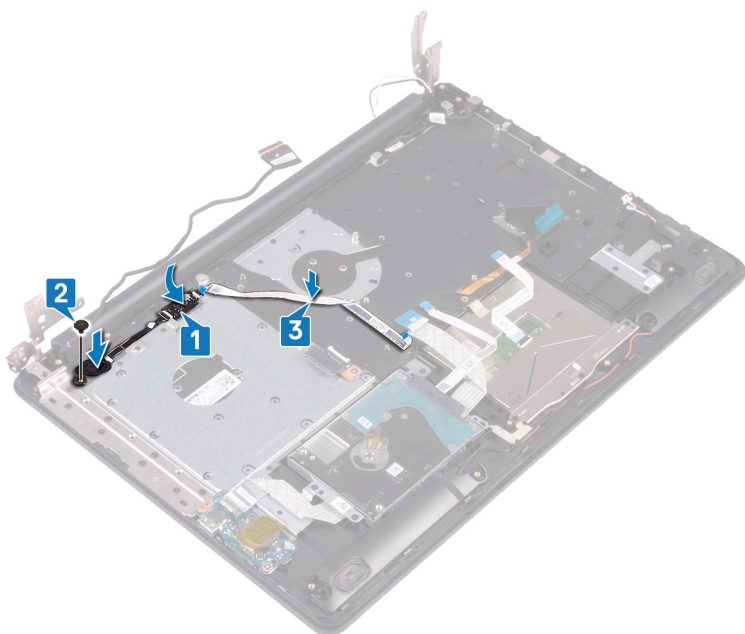

Po postopku

1. Ponovno namestite [sistemsko ploščo](#).
2. Ponovno namestite [ploščo gumba za vklop](#).
3. Ponovno namestite [brezžično kartico](#).
4. Ponovno namestite [hladilnik](#).
5. Ponovno namestite [ventilator](#).
6. Znova namestite [pogon SSD/pomnilnik Intel Optane](#).

7. Ponovno namestite [baterijo](#).
8. Ponovno namestite [pokrov osnovne plošče](#).
9. Ponovno namestite [optični pogon](#).

Odstranjevanje sklopa naslona za dlani in tipkovnice

OPOMBA: Preden začnete delo v notranjosti računalnika, preberite varnostne informacije, ki so bile priložene računalniku, in upoštevajte navodila v poglavju [Preden začnete delo v notranjosti računalnika](#). Ko končate delo v notranjosti računalnika, upoštevajte navodila v poglavju [Ko končate delo v notranjosti računalnika](#). Dodatne informacije o varnem delu najdete na domači strani za skladnost s predpisi na naslovu www.dell.com/regulatory_compliance.

Pred postopkom

1. Odstranite [optični pogon](#).
2. Odstranite [pokrov osnovne plošče](#).
3. Odstranite [baterijo](#).
4. Odstranite [ploščo priključka optičnega pogona](#).
5. Odstranite [ventilator](#).
6. Odstranite [pogon SSD/pomnilnik Intel Optane](#).
7. Odstranite [brezžično kartico](#).
8. Odstranite [zvočnika](#).
9. Odstranite [trdi disk](#).
10. Odstranite [sledilno ploščico](#).
11. Odstranite [vrata za napajalnik](#).
12. Odstranite [sklop zaslona](#).
13. Odstranite [ploščo V/I](#).
14. Odstranite [ploščo gumba za vklop](#).
15. Odstranite [sistemsko ploščo](#).
16. Odstranite [gumb za vklop z bralnikom prstnih odtisov](#) (dodatna možnost).

Postopek

Po izvedbi zgornjih korakov nam ostaneta sklop naslona za dlani in tipkovnice.



Vnovična namestitev sklopa naslona za dlani in tipkovnice

OPOMBA: Preden začnete delo v notranjosti računalnika, preberite varnostne informacije, ki so bile priložene računalniku, in upoštevajte navodila v poglavju [Preden začnete delo v notranjosti računalnika](#). Ko končate delo v notranjosti računalnika, upoštevajte navodila v poglavju [Ko končate delo v notranjosti računalnika](#). Dodatne informacije o varnem delu najdete na domači strani za skladnost s predpisi na naslovu www.dell.com/regulatory_compliance.

Postopek

Sklop naslona za dlani in tipkovnice postavite na ravno podlago.



Po postopku

1. Ponovno namestite [gumb za vklop z bralnikom prstnih odtisov](#) (dodatna oprema).
2. Ponovno namestite [sistemsko ploščo](#).
3. Ponovno namestite [ploščo gumba za vklop](#).
4. Ponovno namestite [ploščo V/I](#).
5. Ponovno namestite [sklop zaslona](#).
6. Ponovno namestite [vrata za napajalnik](#).
7. Ponovno namestite [sledilno ploščico](#).
8. Ponovno namestite [trdi disk](#).
9. Ponovno namestite [zvočnika](#).
10. Ponovno namestite [brežžično kartico](#).
11. Znova namestite [pogon SSD/pomnilnik Intel Optane](#).
12. Ponovno namestite [ventilator](#).
13. Ponovno namestite [ploščo priključka optičnega pogona](#).
14. Ponovno namestite [baterijo](#).

15. Ponovno namestite [pokrov osnovne plošče](#).
16. Ponovno namestite [optični pogon](#).

Odstranjevanje okvirja zaslona

OPOMBA: Preden začnete delo v notranjosti računalnika, preberite varnostne informacije, ki so bile priložene računalniku, in upoštevajte navodila v poglavju [Preden začnete delo v notranjosti računalnika](#). Ko končate delo v notranjosti računalnika, upoštevajte navodila v poglavju [Ko končate delo v notranjosti računalnika](#). Dodatne informacije o varnem delu najdete na domači strani za skladnost s predpisi na naslovu www.dell.com/regulatory_compliance.

Pred postopkom

1. Odstranite [optični pogon](#).
2. Odstranite [pokrov osnovne plošče](#).
3. Odstranite [brezžično kartico](#).
4. Odstranite [sklop zaslona](#).

Postopek

1. S plastičnim peresom previdno privzdignite okvir zaslona z zunanjega zgornjega levega roba na sklopu hrbtnega pokrova zaslona in antene.
2. Okvir zaslona odstranite s sklopa hrbtnega pokrova zaslona in antene.

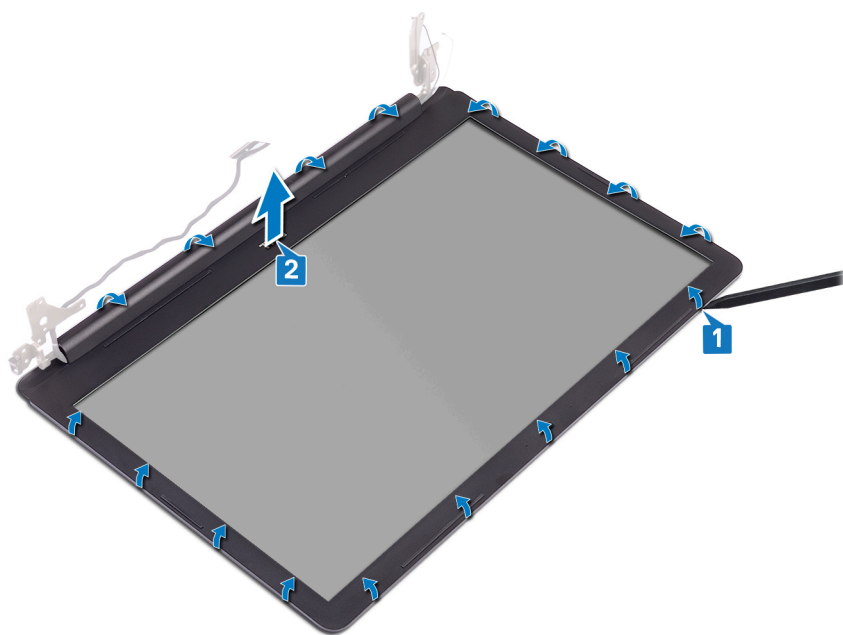

Ponovna namestitev okvirja zaslona

OPOMBA: Preden začnete delo v notranjosti računalnika, preberite varnostne informacije, ki so bile priložene računalniku, in upoštevajte navodila v poglavju [Preden začnete delo v notranjosti računalnika](#). Ko končate delo v notranjosti računalnika, upoštevajte navodila v poglavju [Ko končate delo v notranjosti računalnika](#). Dodatne informacije o varnem delu najdete na domači strani za skladnost s predpisi na naslovu www.dell.com/regulatory_compliance.

Postopek

Okvir zaslona poravnajte s sklopom hrbtnega pokrova zaslona in antene, nato pa okvir zaslona previdno pritisnite, da se zaskoči.

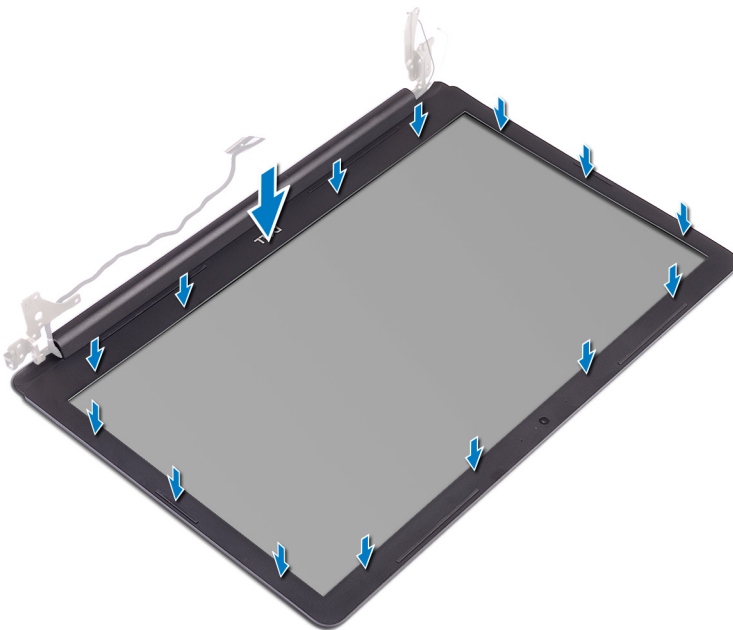

Po postopku

1. Ponovno namestite [sklop zaslona](#).
2. Ponovno namestite [brezžično kartico](#).
3. Ponovno namestite [pokrov osnovne plošče](#).
4. Ponovno namestite [optični pogon](#).

Odstranjevanje kamere

OPOMBA: Preden začnete delo v notranjosti računalnika, preberite varnostne informacije, ki so bile priložene računalniku, in upoštevajte navodila v poglavju [Preden začnete delo v notranjosti računalnika](#). Ko končate delo v notranjosti računalnika, upoštevajte navodila v poglavju [Ko končate delo v notranjosti računalnika](#). Dodatne informacije o varnem delu najdete na domači strani za skladnost s predpisi na naslovu www.dell.com/regulatory_compliance.

Pred postopkom

1. Odstranite [optični pogon](#).
2. Odstranite [pokrov osnovne plošče](#).
3. Odstranite [brezžično kartico](#).
4. Odstranite [sklop zaslona](#).
5. Odstranite [okvir zaslona](#).

Postopek

1. S plastičnim peresom nežno dvignite kamero s sklopa hrbtnega pokrova zaslona in antene.
2. Kabel kamere odklopite iz modula kamere.
3. Modul kamere dvignite s sklopa hrbtnega pokrova zaslona in antene.

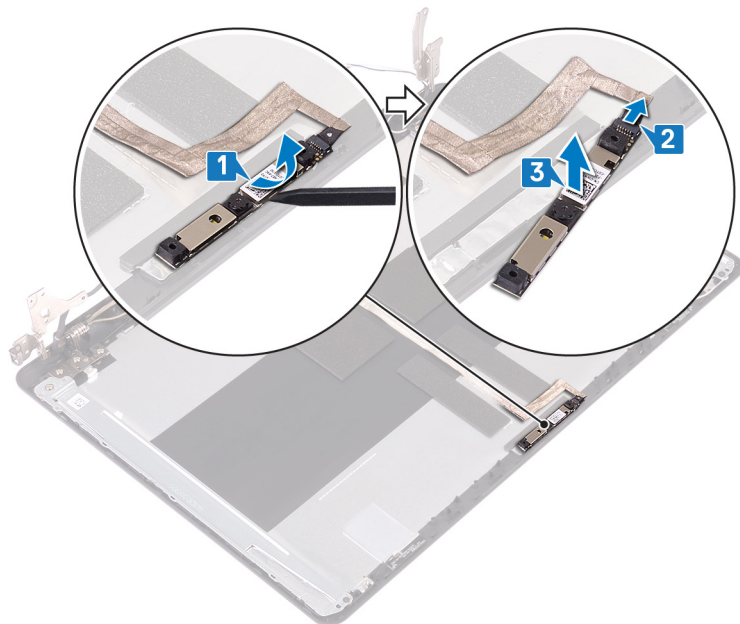

Ponovna namestitvev kamere

OPOMBA: Preden začnete delo v notranjosti računalnika, preberite varnostne informacije, ki so bile priložene računalniku, in upoštevajte navodila v poglavju [Preden začnete delo v notranjosti računalnika](#). Ko končate delo v notranjosti računalnika, upoštevajte navodila v poglavju [Ko končate delo v notranjosti računalnika](#). Dodatne informacije o varnem delu najdete na domači strani za skladnost s predpisi na naslovu www.dell.com/regulatory_compliance.

Postopek

1. Kabel kamere priključite na modul kamere.
2. S poravnalnim stebričkom namestite modul kamere na sklop hrbtnega pokrova zaslona in antene.

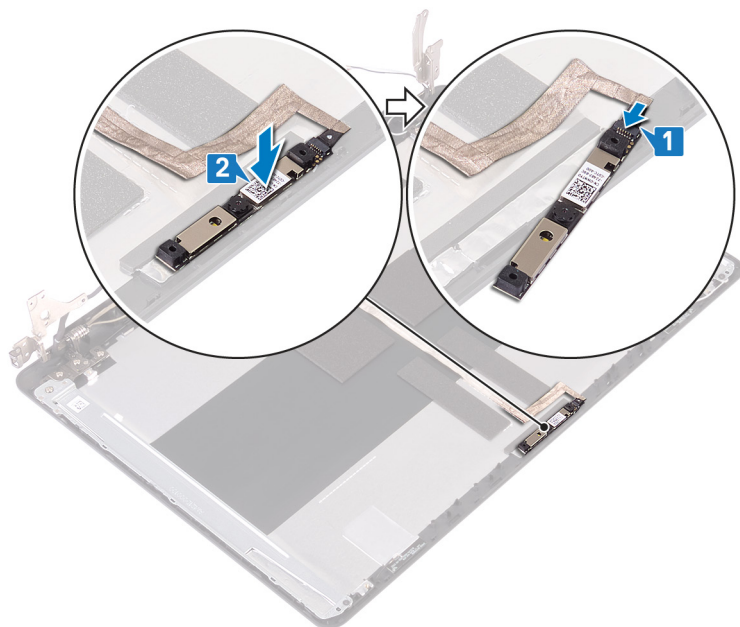

Po postopku

1. Ponovno namestite [okvir zaslona](#).
2. Ponovno namestite [sklop zaslona](#).
3. Ponovno namestite [brezžično kartico](#).
4. Ponovno namestite [pokrov osnovne plošče](#).
5. Ponovno namestite [optični pogon](#).

Odstranjevanje plošče zaslona

OPOMBA: Preden začnete delo v notranjosti računalnika, preberite varnostne informacije, ki so bile priložene računalniku, in upoštevajte navodila v poglavju [Preden začnete delo v notranjosti računalnika](#). Ko končate delo v notranjosti računalnika, upoštevajte navodila v poglavju [Ko končate delo v notranjosti računalnika](#). Dodatne informacije o varnem delu najdete na domači strani za skladnost s predpisi na naslovu www.dell.com/regulatory_compliance.

Pred postopkom

1. Odstranite [pokrov osnovne plošče](#).
2. Odstranite [brezžično kartico](#).
3. Odstranite [sklop zaslona](#).
4. Odstranite [okvir zaslona](#).

Postopek

1. Odstranite štiri vijake (M2x2), s katerimi je plošča zaslona pritrjena na sklop hrbtnege pokrova zaslona in antene.
2. Dvignite ploščo zaslona in jo obrnite.

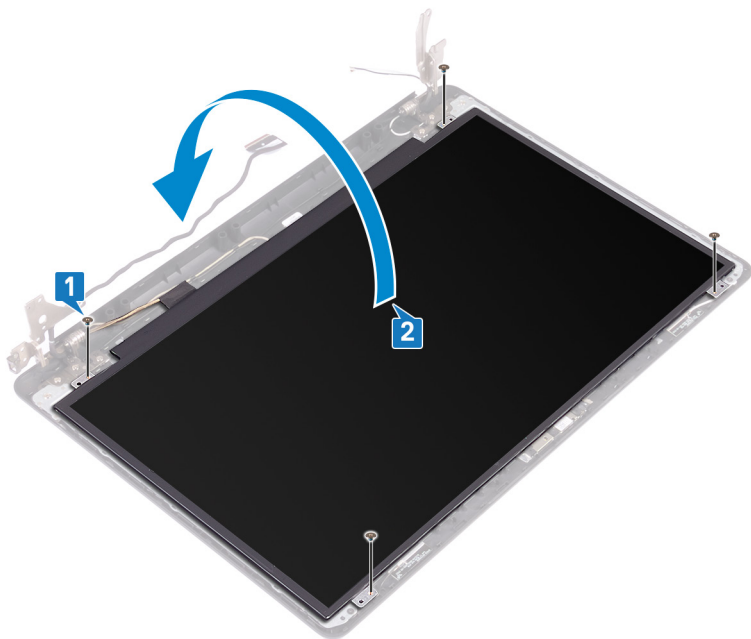

3. Odlepite trak, s katerim je kabel zaslona pritrjen na hrbtno stran plošče zaslona.
4. Odprite zaklep in kabel zaslona odklopite s priključka kabla plošče zaslona.
5. Ploščo zaslona dvignite s sklopa hrbtnege pokrova zaslona in antene.

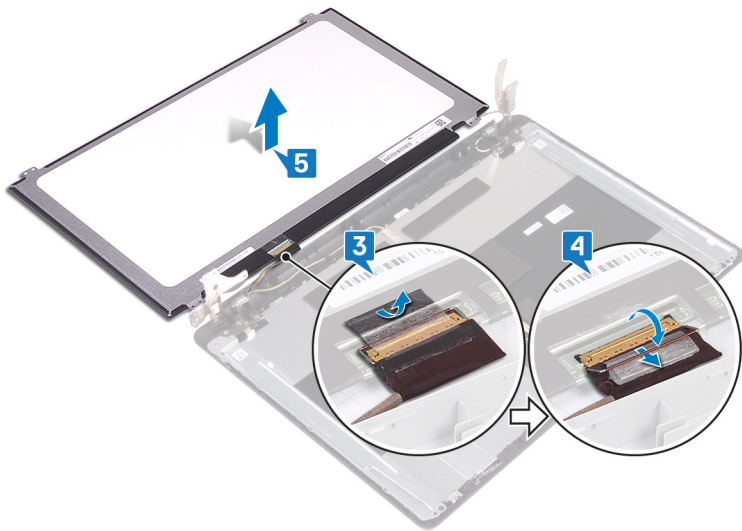

Ponovna namestitev plošče zaslona

OPOMBA: Preden začnete delo v notranjosti računalnika, preberite varnostne informacije, ki so bile priložene računalniku, in upoštevajte navodila v poglavju [Preden začnete delo v notranjosti računalnika](#). Ko končate delo v notranjosti računalnika, upoštevajte navodila v poglavju [Ko končate delo v notranjosti računalnika](#). Dodatne informacije o varnem delu najdete na domači strani za skladnost s predpisi na naslovu www.dell.com/regulatory_compliance.

Postopek

1. Ploščo zaslona postavite na ravno in čisto površino.
2. Kabel zaslona priklopite na priključek na zadnji strani plošče zaslona in zaprite zaklep, da kabel pritrdite.
3. Prilepite trak, s katerim je kabel zaslona pritrjen na hrbtno plat plošče zaslona.

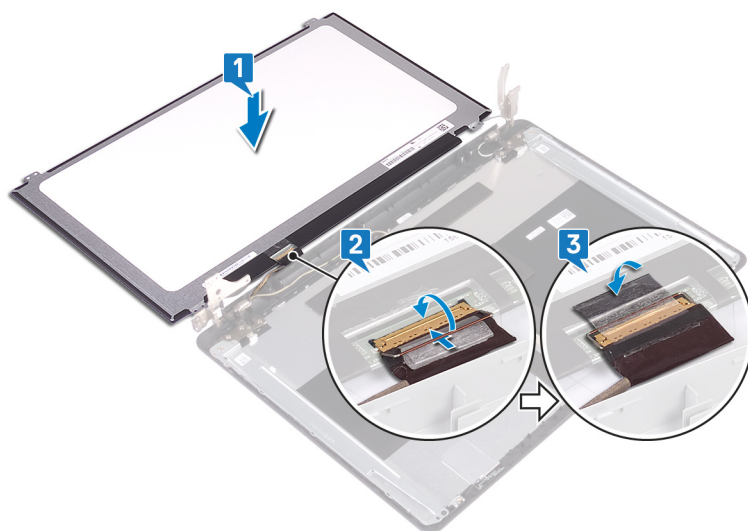

4. Ploščo zaslona postavite na sklop hrbtnege pokrova zaslona in antene.
5. Odprtine za vijake na plošči zaslona poravnajte z odprtinami za vijake na sklopu hrbtnege pokrova zaslona in antene.
6. Znova namestite vijake, s katerimi je plošča zaslona pritrjena na sklop hrbtnege pokrova zaslona in antene.

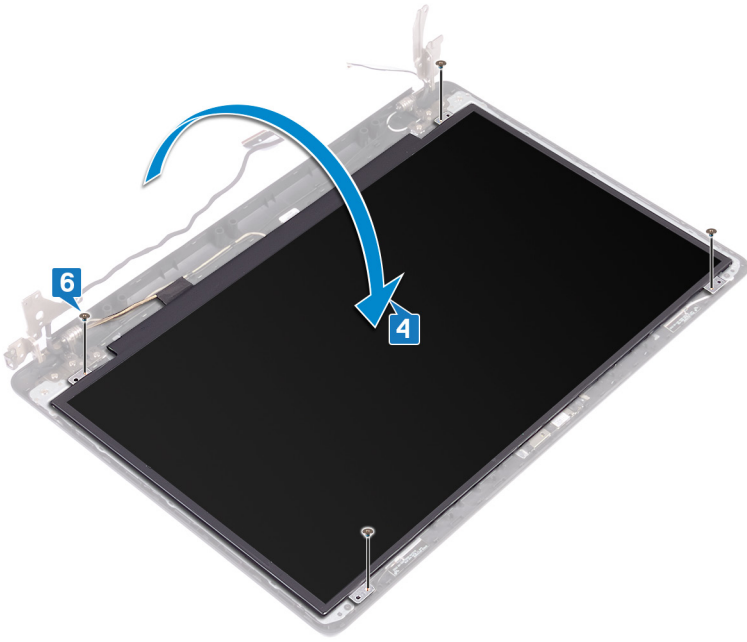

Po postopku

1. Znova namestite [okvir zaslona](#).
2. Ponovno namestite [sklop zaslona](#).
3. Ponovno namestite [brezžično kartico](#).
4. Ponovno namestite [pokrov osnovne plošče](#).

Odstranjevanje tečajev zaslona

OPOMBA: Preden začnete delo v notranjosti računalnika, preberite varnostne informacije, ki so bile priložene računalniku, in upoštevajte navodila v poglavju [Preden začnete delo v notranjosti računalnika](#). Ko končate delo v notranjosti računalnika, upoštevajte navodila v poglavju [Ko končate delo v notranjosti računalnika](#). Dodatne informacije o varnem delu najdete na domači strani za skladnost s predpisi na naslovu www.dell.com/regulatory_compliance.

Pred postopkom

1. Odstranite optični pogon.
2. Odstranite pokrov osnovne plošče.
3. Odstranite brezžično kartico.
4. Odstranite sklop zaslona.
5. Odstranite okvir zaslona.
6. Odstranite ploščo zaslona.

Postopek

1. Odstranite osem vijakov (M2,5x4), s katerimi so tečaji zaslona pritrjeni na sklop hrbtnega pokrova zaslona in antene.
2. Odstranite vijaka (M2x2), s katerima so nosilci tečaja zaslona pritrjeni na sklop hrbtnega pokrova zaslona in antene.
3. Tečaje zaslona in nosilce dvignite s sklopa hrbtnega pokrova zaslona in antene.

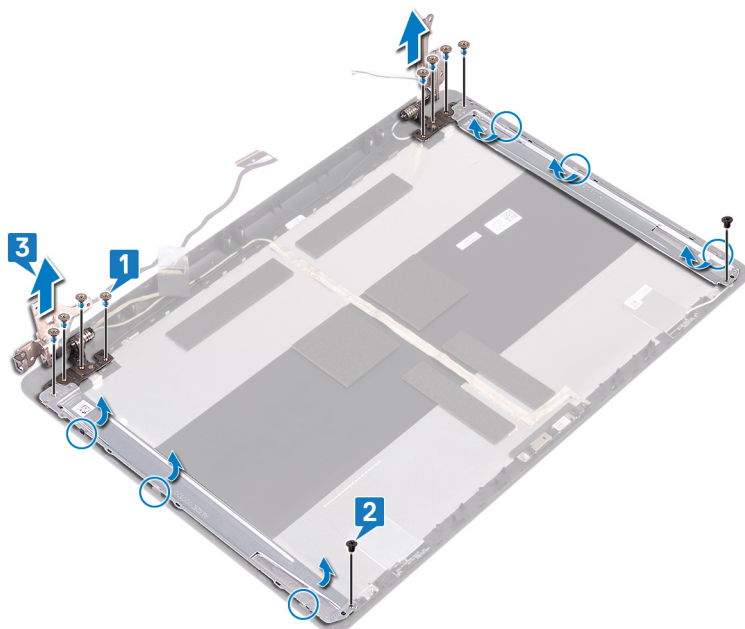

Ponovna namestitev tečajev zaslona

OPOMBA: Preden začnete delo v notranjosti računalnika, preberite varnostne informacije, ki so bile priložene računalniku, in upoštevajte navodila v poglavju [Preden začnete delo v notranjosti računalnika](#). Ko končate delo v notranjosti računalnika, upoštevajte navodila v poglavju [Ko končate delo v notranjosti računalnika](#). Dodatne informacije o varnem delu najdete na domači strani za skladnost s predpisi na naslovu www.dell.com/regulatory_compliance.

Postopek

1. Odprtine za vijake na tečajih in nosilcih zaslona poravnajte z odprtinami za vijake na sklopu hrbtnega pokrova zaslona in antene.
2. Znova namestite vijaka (M2x2), s katerima so nosilci tečaja zaslona pritrjeni na sklop hrbtnega pokrova zaslona in antene.
3. Znova namestite osem vijakov (M2,5x4), s katerimi so tečajji zaslona pritrjeni na sklop hrbtnega pokrova zaslona in antene.

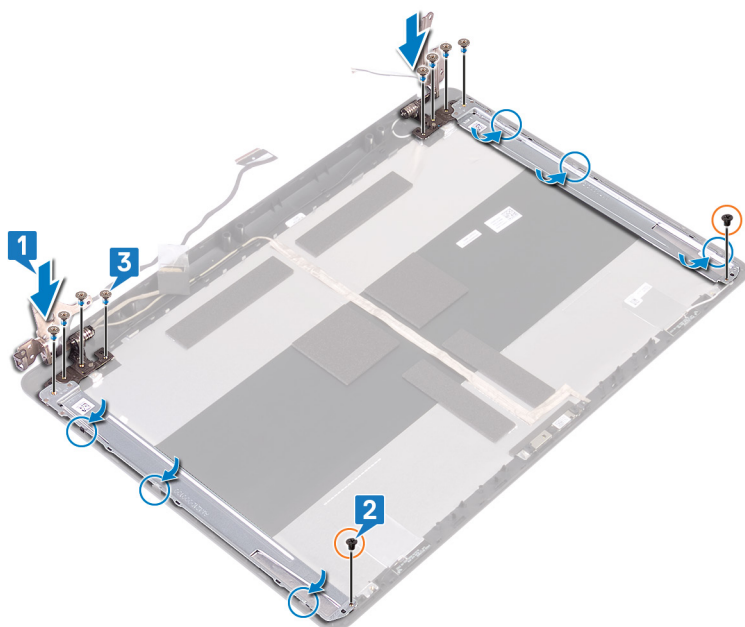

Po postopku

1. Namestite [ploščo zaslona](#).
2. Ponovno namestite [okvir zaslona](#).
3. Ponovno namestite [sklop zaslona](#).
4. Ponovno namestite [brezžično kartico](#).
5. Ponovno namestite [pokrov osnovne plošče](#).
6. Ponovno namestite [optični pogon](#).

Odstranjevanje kabla zaslona

OPOMBA: Preden začnete delo v notranjosti računalnika, preberite varnostne informacije, ki so bile priložene računalniku, in upoštevajte navodila v poglavju [Preden začnete delo v notranjosti računalnika](#). Ko končate delo v notranjosti računalnika, upoštevajte navodila v poglavju [Ko končate delo v notranjosti računalnika](#). Dodatne informacije o varnem delu najdete na domači strani za skladnost s predpisi na naslovu www.dell.com/regulatory_compliance.

Pred postopkom

1. Odstranite [optični pogon](#).
2. Odstranite [pokrov osnovne plošče](#).
3. Odstranite [brezžično kartico](#).
4. Odstranite [sklop zaslona](#).
5. Odstranite [okvir zaslona](#).
6. Odstranite [ploščo zaslona](#).
7. Odstranite [tečaje zaslona](#).

Postopek

1. Kabel kamere odklopite iz modula kamere.
2. Zapomnite si, kako je speljan kabel zaslona, in ga odstranite iz vodil na sklopu hrbtnega pokrova zaslona in antene.
3. Kabel zaslona odstranite s sklopa hrbtnega pokrova zaslona in antene.

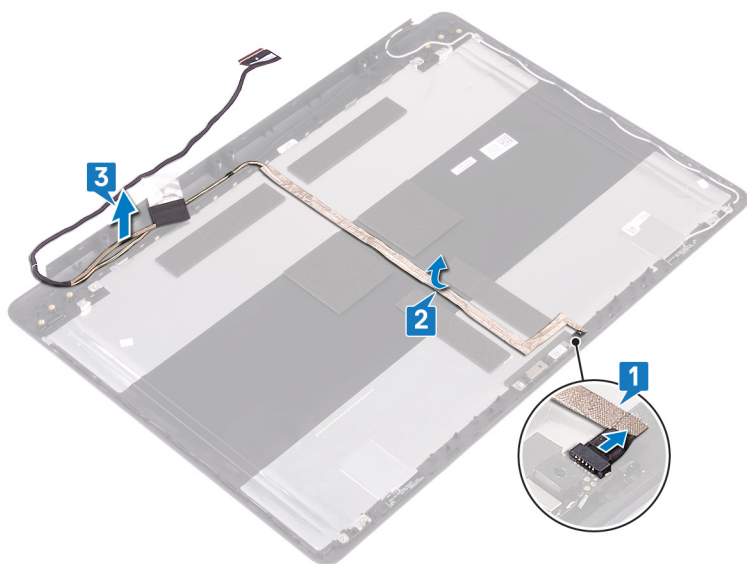

Ponovna namestitev kabla zaslona

OPOMBA: Preden začnete delo v notranjosti računalnika, preberite varnostne informacije, ki so bile priložene računalniku, in upoštevajte navodila v poglavju [Preden začnete delo v notranjosti računalnika](#). Ko končate delo v notranjosti računalnika, upoštevajte navodila v poglavju [Ko končate delo v notranjosti računalnika](#). Dodatne informacije o varnem delu najdete na domači strani za skladnost s predpisi na naslovu www.dell.com/regulatory_compliance.

Postopek

1. Kabel zaslona napeljite skozi vodila na sklopu hrbtnega pokrova zaslona in antene.
2. Kabel kamere potisnite v priključek na modulu kamere, da pritrdite kabel.

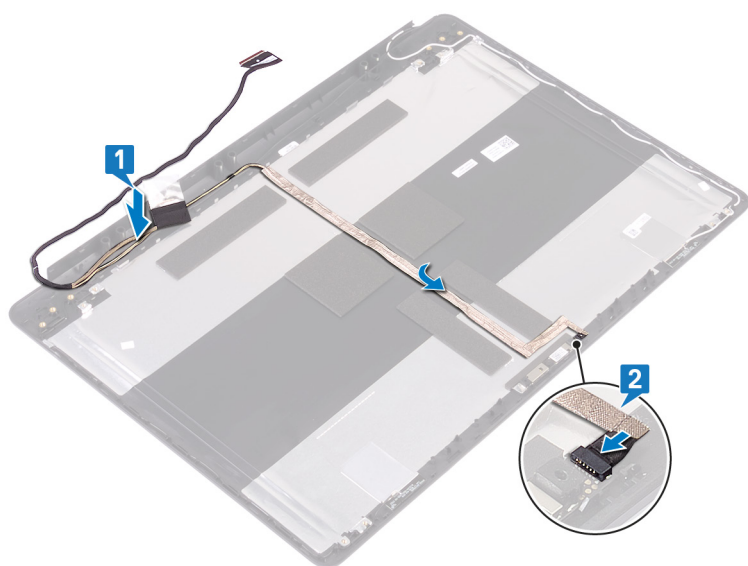

Po postopku

1. Ponovno namestite [tečaje zaslona](#).
2. Namestite [ploščo zaslona](#).
3. Ponovno namestite [okvir zaslona](#).
4. Ponovno namestite [sklop zaslona](#).
5. Ponovno namestite [brežžično kartico](#).
6. Ponovno namestite [pokrov osnovne plošče](#).
7. Ponovno namestite [optični pogon](#).

Odstranjevanje hrbtnega pokrova zaslona in sklopa antene

OPOMBA: Preden začnete delo v notranjosti računalnika, preberite varnostne informacije, ki so bile priložene računalniku, in upoštevajte navodila v poglavju [Preden začnete delo v notranjosti računalnika](#). Ko končate delo v notranjosti računalnika, upoštevajte navodila v poglavju [Ko končate delo v notranjosti računalnika](#). Dodatne informacije o varnem delu najdete na domači strani za skladnost s predpisi na naslovu www.dell.com/regulatory_compliance.

Pred postopkom

1. Odstranite [optični pogon](#).
2. Odstranite [pokrov osnovne plošče](#).
3. Odstranite [brezžično kartico](#).
4. Odstranite [sklop zaslona](#).
5. Odstranite [okvir zaslona](#).
6. Odstranite [kamero](#).
7. Odstranite [ploščo zaslona](#).
8. Odstranite [tečaje zaslona](#).
9. Odstranite [kabel zaslona](#).

Postopek

Po izvedbi vseh zgornjih korakov dobite sklop hrbtnega pokrova zaslona in antene.

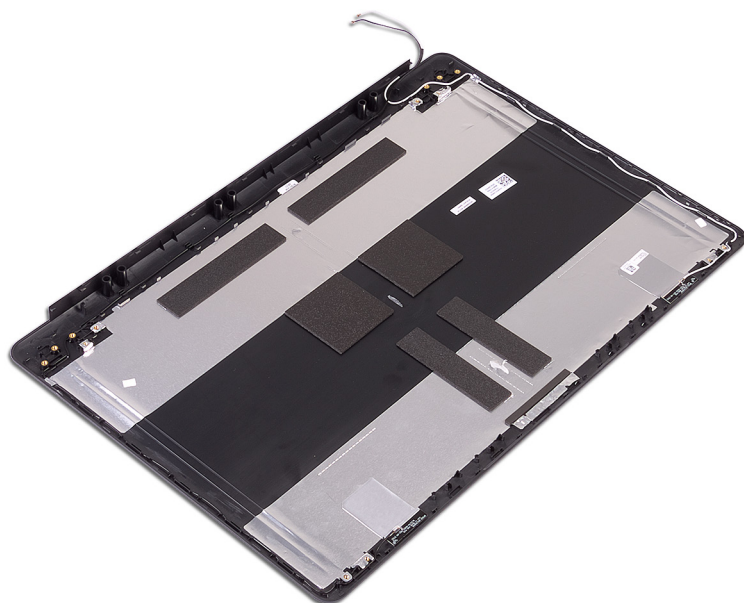

Ponovna namestitev hrbtnege pokrova zaslona in sklopa antene

OPOMBA: Preden začnete delo v notranjosti računalnika, preberite varnostne informacije, ki so bile priložene računalniku, in upoštevajte navodila v poglavju [Preden začnete delo v notranjosti računalnika](#). Ko končate delo v notranjosti računalnika, upoštevajte navodila v poglavju [Ko končate delo v notranjosti računalnika](#). Dodatne informacije o varnem delu najdete na domači strani za skladnost s predpisi na naslovu www.dell.com/regulatory_compliance.

Postopek

Sklop hrbtnege pokrova zaslona in antene postavite na čisto in ravno površino.



Po postopku

1. Ponovno namestite [kabel zaslona](#).
2. Ponovno namestite [tečaje zaslona](#).
3. Namestite [ploščo zaslona](#).
4. Ponovno namestite [kamero](#).
5. Ponovno namestite [okvir zaslona](#).
6. Ponovno namestite [sklop zaslona](#).
7. Ponovno namestite [brezžično kartico](#).
8. Ponovno namestite [pokrov osnovne plošče](#).
9. Ponovno namestite [optični pogon](#).

Gonilniki naprave

Pripomoček Intel Chipset Software Installation Utility

V upravitelju naprav preverite, če je gonilnik za nabor vezij nameščen.

Namestite posodobitev nabora vezij Intel s spletne strani www.dell.com/support.

Video gonilniki

V upravitelju naprav preverite, če je video gonilnik nameščen.

Namestite posodobitev gonilnika grafične kartice s spletne strani www.dell.com/support.

Gonilnik Intel Serial IO

V upravitelju naprav preverite, če je gonilnik Intel Serial IO nameščen.

Namestite posodobitve gonilnika s spletne strani www.dell.com/support.

Vmesnik Intel Trusted Execution Engine Interface

V upravitelju naprav preverite, če je nameščen gonilnik za vmesnik Intel Trusted Execution Engine Interface.

Namestite posodobitev gonilnika s spletne strani www.dell.com/support.

Gonilnik Intel Virtual Button

V upravitelju naprav preverite, če je gonilnik Intel Virtual Button nameščen.

Namestite posodobitve gonilnika s spletne strani www.dell.com/support.

Gonilniki za brezžično kartico in Bluetooth

V upravitelju naprav preverite, če je gonilnik omrežne kartice nameščen.

Namestite posodobitve gonilnika s spletne strani www.dell.com/support.

V upravitelju naprav preverite, če je gonilnik za Bluetooth nameščen.

Namestite posodobitve gonilnika s spletne strani www.dell.com/support.

Sistemske nastavitve

OPOMBA: Prikaz elementov, navedenih v tem razdelku, je odvisen od računalnika in nameščenih naprav.

Nastavitev sistema

POZOR: Nastavitve programa BIOS Setup (Nastavitev BIOS-a) spreminjajte le, če imate strokovno znanje s področja računalništva. Nekatere spremembe lahko povzročijo nepravilno delovanje računalnika.

OPOMBA: Pred spreminjanjem programa za nastavitve BIOS-a priporočamo, da si zapišete podatke o tem programu za poznejšo uporabo.

Program za nastavitve BIOS-a uporabite v naslednjih primerih:

- Pridobivanje informacije o strojni opremi, ki je nameščena v računalniku, npr. količini RAM-a in velikosti trdega diska.
- Spreminjanje podatkov o konfiguraciji sistema.
- Nastavitev ali spreminjanje možnosti, ki jih izbira uporabnik, kot so uporabniška gesla, vrsta nameščenega trdega diska in omogočanje ali onemogočanje osnovnih naprav.

Odpiranje programa za nastavitve BIOS-a

1. Vklopite (ali znova zaženite) računalnik.
2. Ko se med preizkusom POST prikaže logotip DELL, bodite pozorni na pozivnik F2, in ko se pojavi, takoj pritisnite F2.

OPOMBA: Pozivnik F2 označuje, da je tipkovnica inicializirana. Ta pozivnik se lahko pojavi zelo hitro, zato morate biti pozorni nanj in potem pritisniti F2. Če F2 pritisnete, preden se pojavi pozivnik F2, se to dejanje izgubi. Če čakate predolgo in se pojavi logotip operacijskega sistema, počakajte tako dolgo, dokler ne zagledate namizja. Potem izklopite računalnik in poskusite znova.

Navigacijske tipke

OPOMBA: Za večino možnosti sistemskih nastavitve velja, da se spremembe, ki jih naredite, zabeležijo, vendar pa začnejo veljati šele, ko ponovno zaženete sistem.

Tipke	Navigacija
Puščica gor	Premaknete se v prejšnje polje.
Puščica dol	Premaknete se v naslednje polje.
Enter	Izbere vrednost v izbranem polju (če je mogoče) ali sledi povezavi v polju.
Preslednica	Po potrebi razširi ali strni spustni seznam.
Jeziček	Premaknete se na naslednje področje fokusa. OPOMBA: Samo za brskalnike s standardno grafiko.
Esc	Premika se na prejšnjo stran, dokler ni prikazan začetni zaslon. Če na začetnem zaslonu pritisnete tipko Esc, se prikaže sporočilo, ki vas pozove, da shranite morebitne neshranjene spremembe, in znova zažene sistem.

Zaporedje zagona

Boot Sequence (Zaporedje zagona) omogoča obhod vrstnega reda zagonskih naprav, določenega v nastavitvi sistema, in neposreden zagon v določeno napravo (na primer optični pogon ali trdi disk). Ko se ob samopreskusu ob zagonu (POST) prikaže Dellov logotip, lahko:

- dostopate do nastavitve sistema s pritiskom na tipko F2;
- odprete meni za enkratni zagon s pritiskom na tipko F12.

V meniju za enkratni zagon so prikazane naprave, ki jih lahko zaženete, vključno z možnostjo diagnostike. Možnosti menija za zagon so:

- Izmenljivi pogon (če je na voljo)
- Pogon STXXXX
 - **OPOMBA:** XXX označuje številko pogona SATA.
- Optični pogon, če je na voljo
- Trdi disk SATA (če je na voljo)
- Diagnostika
 - **OPOMBA:** Če izberete **Diagnostics (Diagnostika)**, bo prikazan zaslon **ePSA diagnostics (Izboljšano predzagono ocenjevanje sistema ePSA)**.

Na zaslonu za zagonsko zaporedje je prikazana tudi možnost za dostop do menija za nastavitve sistema.

Možnosti sistemskih nastavitev

OPOMBA: Prikaz elementov, navedenih v tem poglavju, je odvisen od računalnika in nameščenih naprav.

Tabela 3. Možnosti sistemskih nastavitev – Meni z informacijami o sistemu

Splošne informacije o sistemu	
Informacije o sistemu	
BIOS Version	Prikazuje številko različice BIOS.
Service Tag	Prikazuje servisno oznako računalnika.
Asset Tag	Prikazuje oznako sredstva računalnika.
Ownership Tag	Prikazuje oznako lastništva računalnika.
Manufacture Date	Prikazuje datum izdelave računalnika.
Ownership Date	Prikazuje datum lastništva računalnika.
Express Service Code	Prikaže kodo za hitro servisiranje računalnika.
Podatki o pomnilniku	
Memory Installed	Prikazuje skupno velikost nameščenega pomnilnika računalnika.
Memory Available	Prikazuje skupno velikost pomnilnika računalnika, ki je na voljo.
Memory Speed	Prikaže hitrost pomnilnika.
Memory Channel Mode	Prikazuje enokanalni ali dvokanalni način.
Memory Technology	Prikazuje tehnologijo, ki se uporablja za pomnilnik.
DIMM A Size	Prikazuje velikost pomnilnika DIMM A.
DIMM B Size	Prikazuje velikost pomnilnika DIMM B.
Podatki o procesorju	
Processor Type	Prikazuje vrsto procesorja.
Core Count	Prikazuje število jeder v procesorju.
Processor ID	Prikazuje identifikacijsko kodo procesorja.
Current Clock Speed	Prikazuje trenutno hitrost ure procesorja.

Tabela 3. Možnosti sistemskih nastavitev – Meni z informacijami o sistemu (nadaljevanje)

Splošne informacije o sistemu	
Minimum Clock Speed	Prikazuje najnižjo hitrost ure procesorja.
Maximum Clock Speed	Prikazuje najvišjo hitrost ure procesorja.
Processor L2 Cache	Prikazuje velikost drugonivojskega predpomnilnika procesorja.
Processor L3 Cache	Prikazuje velikost tretjenivojskega predpomnilnika procesorja.
HT Capable	Prikazuje, če procesor omogoča postopek HyperThreading (HT).
64-Bit Technology	Prikazuje, če je uporabljena 64-bitna tehnologija.
Podatki o napravi	
Primarni HDD	Prikazuje podatke o primarnem trdem disku računalnika.
ODD Device	Prikazuje podatke o optičnem pogonu računalnika.
M.2 SATA SSD	Prikazuje podatke o pogonu SSD SATA M.2 računalnika.
M.2 PCIe SSD-0	Prikazuje podatke o pogonu SSD PCIe M.2 računalnika.
Video Controller	Prikazuje vrsto video krmilnika računalnika.
dGPU Video Controller	Prikazuje podatke o ločeni grafični kartici računalnika.
Video BIOS Version	Prikazuje različico BIOS-a grafične kartice računalnika.
Video Memory	Prikazuje podatke o pomnilniku grafične kartice računalnika.
Panel Type	Prikazuje vrsto plošče zaslona računalnika.
Native Resolution	Prikazuje izvirno ločljivost zaslona računalnika.
Audio Controller	Prikazuje informacije krmilnika zvoka računalnika.
Wi-Fi Device	Prikazuje podatke o brezžični napravi računalnika.
Bluetooth Device	Prikazuje podatke o napravi Bluetooth računalnika.
Battery Information	Prikaže informacije o stanju baterije.
Boot Sequence	
Boot Sequence	Prikazuje zagonsko zaporedje.
Boot List Option	Prikazuje zagonska zaporedja, ki so na voljo.
Napredne možnosti zagona	
Enable Legacy Option ROMs	Omogoči ali onemogoči ROM z možnostjo podedovanega načina.
Enable Attempt Legacy Boot	Omogoča ali onemogoča možnost Legacy Boot (Podedovani zagon).
UEFI Boot Path Security	Omogoča ali onemogoča, ali v meniju zagona, odprtem s tipko F12, pri zagonu s poti zagona UEFI sistem pozove uporabnika k vnosu skrbniškega gesla.
Date/Time	Prikazuje trenutni datum v formatu DD/MM/LL in trenutni čas v formatu UU:MM:SS.

Tabela 4. Možnosti sistemskih nastavitev – Meni s konfiguracijo sistema

System Configuration (Konfiguracija sistema)	
Integrated NIC	Nadzoruje vgrajen krmilnik LAN.
Enable UEFI Network Stack	Omogoči ali onemogoči UEFI Network Stack
SATA Operation	Nastavi način delovanja vgrajenega krmilnika trdega diska SATA.
Drives	Omogoči ali onemogoči različne nameščene pogone.
SMART Reporting	Omogoča ali onemogoča poročanje SMART med zagonom sistema.
USB Configuration	

Tabela 4. Možnosti sistemskih nastavitev – Meni s konfiguracijo sistema (nadaljevanje)

System Configuration (Konfiguracija sistema)	
Enable Boot Support	Omogoči ali onemogoči zagon iz pomnilniških naprav USB, kot so zunanji trdi diski, optični pogoni in pogoni USB.
Enable External USB Port	Omogoči ali onemogoči zagon iz pomnilniških naprav USB, ki so priključene na zunanja vrata USB.
Sound	Omogoči ali onemogoči vgrajeni zvočni krmilnik.
Keyboard Illumination	Omogoča izbiro načina delovanja funkcije za osvetlitev tipkovnice.
Keyboard Backlight with AC	Če pritisnete tipki Fn in F10 za izklop osvetlitve ozadja, ko je omogočena osvetlitev ozadja, je lučka ugasnjena ne glede na stanje AC.
Miscellaneous Devices	Omogoči ali onemogoči različne vgrajene naprave.
Enable Camera	Omogoči ali onemogoči kamero.

Tabela 5. Možnosti sistemskih nastavitev – Video meni

Grafična kartica	
LCD Brightness	Nastavitev osvetlitve plošče neodvisno od napajanja baterije in napajalnika.

Tabela 6. Možnosti sistemskih nastavitev – Varnostni meni

Security (Varnost)	
Skrbniško geslo	Omogoča nastavljanje, spreminjanje ali brisanje skrbniškega gesla.
Sistemsko geslo	Omogoča nastavljanje, spreminjanje ali brisanje sistemskega gesla.
Internal HDD-0 Password	Omogoča nastavljanje, spreminjanje ali brisanje gesla trdega diska.
Geslo za pogon M.2 SATA SSD-2	Nastavite, spremenite ali izbrišite geslo na sistemskem pogonu SSD SATA M2.
Strong Password	Omogoči ali onemogoči močna gesla.
Password Configuration	Določa najmanjše in največje število znakov, dovoljenih za skrbniško in sistemsko geslo.
Password Bypass	Izognite se pozivom za sistemsko geslo (zagon) in geslo notranjega trdega diska pri ponovnem zagonu sistema.
Password Change	S to možnostjo lahko omogočite ali onemogočite spremembe sistemskega gesla in gesla za trdi disk, če je nastavljeno skrbniško geslo.
Non-Admin Setup Changes	Določa, ali so dovoljene spremembe možnosti nastavitev, kadar je nastavljeno skrbniško geslo.
UEFI Capsule Firmware Updates	Omogoči ali onemogoči posodobitve BIOS-a preko posodobitvenih paketov kapsule UEFI.
PTT Security	Omogoči ali onemogoči vidnost platforme Platform Trust Technology (PTT) operacijskemu sistemu.
Computrace(R)	Omogoči ali onemogoči vmesnik modula BIOS-a izbirne storitve Computrace(R) podjetja Absolute Software.
CPU XD Support	Omogoči ali onemogoči način Execute Disable (Onemogoči izvajanje) procesorja.
Admin Setup Lockout	S to možnostjo lahko uporabnikom preprečite odpiranje nastavitev, če je nastavljeno skrbniško geslo.
Master password lockout	Onemogoči podporo za glavno geslo. Pred spreminjanjem nastavitve morate počistiti gesla za trdi disk.

Tabela 7. Možnosti sistemskih nastavitev – Meni varnega zagona

Secure Boot (Varen zagon)	
Secure Boot Enable	Omogoči ali onemogoči funkcijo varnega zagona.

Tabela 7. Možnosti sistemskih nastavitev – Meni varnega zagona (nadaljevanje)

Secure Boot (Varen zagon)	
Expert Key Management	
Expert Key Management	Omogoči ali onemogoči funkcijo Expert Key Management.
Custom Mode Key Management	Izberite vrednosti po meri za napredno upravljanje tipk.

Tabela 8. Možnosti sistemskih nastavitev – Meni razširitev Intel Software Guard Extensions

Razširitve Intel Software Guard Extensions	
Intel SGX Enable	Omogoči ali onemogoči razširitve Intel Software Guard Extensions.
Enclave Memory Size	Nastavite velikost pomnilnika Enclave Reserve razširitev Intel Software Guard Extensions.
Delovanje	
Multi Core Support	Omogoči več jeder. Privzeta nastavitvev: Enabled (Omogočeno)
Intel SpeedStep	Omogoči ali onemogoči tehnologijo Intel SpeedStep. Privzeta nastavitvev: Enabled (Omogočeno) OPOMBA: Če je funkcija omogočena, se hitrost ure in napetost jedra procesorja dinamično prilagajata obremenitvi.
C-States Control	Omogoči ali onemogoči dodatna stanja spanja procesorja. Privzeta nastavitvev: Enabled (Omogočeno)
Intel TurboBoost	Omogoči ali onemogoči način Intel TurboBoost za procesor. Privzeta nastavitvev: Enabled (Omogočeno)
HyperThread control	Omogoča ali onemogoča funkcijo večnitenja v procesorju. Privzeta nastavitvev: Enabled (Omogočeno)
Upravljanje porabe	
AC Behavior	Omogoči samodejni vklop sistema, ko računalnik priklopite na napajalnik.
Enable Intel Speed Shift Technology	Omogoči ali onemogoči tehnologijo Intel Speed Shift.
Auto On Time	Omogoča nastavitvev računalnika, da se vsak dan samodejno zažene ob predhodno nastavljenem času in datumu. To možnost je mogoče nastaviti samo, če je možnost Auto On Time nastavljena na vsak dan, ob delavnikih ali izbranih dnevih. Privzeta nastavitvev: Disabled (Onemogočeno)
USB Wake Support	Ta možnost omogoča, da naprave USB zbudijo računalnik iz stanja pripravljenosti.
Advanced Battery Charge Configuration	Omogoča napredno konfiguracijo polnjenja baterije na začetku dneva za določen čas delovanja.
Primary Battery Charge Configuration	Nastavitvev polnjenja primarne baterije s prednastavljenim začetkom in koncem polnjenja po meri. Privzeta nastavitvev: prilagodljivo.
Način delovanja preskusa POST	
Adapter Warnings	Omogoča opozorila napajalnika. Privzeta nastavitvev: Enabled (Omogočeno)
Fn Lock Options	Omogoča ali onemogoča zaklepanje funkcije Fn.
Fastboot	Omogoči nastavitvev hitrosti zagona. Privzeta nastavitvev: Thorough (Temeljito).

Tabela 8. Možnosti sistemskih nastavitev – Meni razširitev Intel Software Guard Extensions (nadaljevanje)**Razširitve Intel Software Guard Extensions**

Extend BIOS POST Time	Nastavitev dodatne zakasnitve pred zagonom.
Full Screen Logo	Omogoči ali onemogoči logotip v celozaslonskem načinu.
Sign of Life Indication	Omogočite ali onemogočite, da v času POST označite, da se pritisk gumba za vklop prepozna na način, ki ga uporabnik lahko sliši ali čuti.

Tabela 9. Možnosti sistemskih nastavitev – Meni za podporo virtualizacije**Virtualization Support (Podpora za virtualizacijo)**

Virtualization	To polje določa, če lahko VMM (Virtual Machine Monitor) uporablja dodatne zmogljivosti strojne opreme, ki jih ponuja tehnologija virtualizacije Intel.
VT for Direct I/O	Ta možnost določa, ali lahko VMM (Virtual Machine Monitor) uporablja dodatne zmogljivosti strojne opreme, ki jih ponuja tehnologija virtualizacije Intel za neposredni V/I.

Tabela 10. Možnosti sistemskih nastavitev – Brezžični meni**Brezžično omrežje**

Wireless Switch	Določa, ali je brezžične naprave mogoče nadzirati s stikalom za brezžično povezavo.
Wireless Device Enable	Omogoča ali onemogoča vgrajene brezžične naprave.

Tabela 11. Možnosti sistemskih nastavitev – Meni za vzdrževanje**Vzdrževanje**

Service Tag	Prikazuje servisno oznako sistema.
Asset Tag	Ustvari oznako sredstva sistema.
BIOS Downgrade	To polje nadzoruje zamenjavo vdelane programske opreme s starejšimi različicami.
Data Wipe	Omogoča varno brisanje podatkov z vseh notranjih naprav za shranjevanje.
BIOS Recovery	Ta možnost uporabniku omogoča obnovitev iz določenih pokvarjenih BIOS-ovih pogojev iz obnovitvene datoteke na primarnem trdem disku ali zunanem ključu USB.

Tabela 12. Možnosti sistemskih nastavitev – Meni sistemskih dnevnikov**Sistemski dnevniki**

BIOS Events	Prikazuje dogodke BIOS-a.
Thermal Events	Prikazuje dogodke temperature sistema.
Power Events	Prikazuje dogodke napajanja sistema.

Tabela 13. Možnosti sistemskih nastavitev – Resolucijski meni sistema SupportAssist**Sistem SupportAssist**

Auto OS Recovery Threshold	Nadzoruje samodejen potek zagona za konzole za razreševanje sistema SupportAssist in za orodje Dell OS Recovery.
SupportAssist OS Recovery	Omogoča ali onemogoča potek zagona za orodje SupportAssist OS Recovery tool pri nekaterih napakah.

Čiščenje nastavitev CMOS

 **POZOR:** Čiščenje nastavitev CMOS ponastavi nastavitve BIOS-a v računalniku.

1. Odstranite pokrov osnovne plošče.

2. Odklopite kabel baterije s sistemske plošče.
3. Odstranite [gumbasto baterijo](#).
4. Počakajte eno minuto.
5. Ponovno namestite [gumbasto baterijo](#).
6. Priklopite kabel baterije na sistemsko ploščo.
7. Ponovno namestite [pokrov osnovne plošče](#).

Ponastavitev gesel za BIOS (System Setup (Nastavitev sistema)) in sistemskih gesel

Za brisanje sistemskih gesel ali gesel za BIOS se obrnite na tehnično pomoč Dell, kot je opisano na www.dell.com/contactdell.

 **OPOMBA:** Več informacij o ponastavitvi gesel za Windows ali programe je na voljo v dokumentaciji za sistem Windows ali program.

Odpravljanje težav

Posodobitev BIOS-a

Ko je na voljo posodobitev ali ko znova namestite sistemsko ploščo, boste morda morali posodobiti BIOS.

Upoštevajte to navodilo za posodobitev BIOS-a:

1. Vključite računalnik.
2. Obiščite spletno mesto www.dell.com/support.
3. Kliknite **Product Support (Podpora za izdelek)**, vnesite servisno oznako svojega računalnika in kliknite **Submit (Pošlji)**.

 **OPOMBA:** Če nimate servisne oznake, uporabite funkcijo samodejnega zaznavanja ali pa ročno poiščite model svojega računalnika.

4. Kliknite **Drivers & downloads (Gonilniki & prenosi) > Find it myself (Poišči sam)**.
5. Izberite operacijski sistem, nameščen v računalniku.
6. Pomaknite se navzdol po strani in razširite razdelek **BIOS**.
7. Kliknite **Download (Prenos)**, da se prenese najnovejša različica BIOS-a za računalnik.
8. Po končanem prenosu poiščite mapo, v katero ste shranili datoteko s posodobljenim BIOS-om.
9. Dvokliknite ikono datoteke za posodobitev BIOS-a in upoštevajte navodila na zaslonu.

Posodobitev BIOS-a (ključ USB)

1. Uporabite postopek od 1. do 7. koraka v razdelku »[Posodobitev BIOS-a](#)«, če želite prenesti namestitveno datoteko z najnovejšo različico BIOS-a.
2. Ustvarite zagonski pogon USB. Če želite več informacij, preberite članek v zbirki znanja [SLN143196](#) na www.dell.com/support.
3. Namestitveno datoteko za BIOS kopirajte na zagonski pogon USB.
4. Zagonski pogon USB priključite na računalnik, ki mu je treba posodobiti BIOS.
5. Znova zaženite računalnik in pritisnite **F12**, ko se na zaslonu prikaže logotip Dell.
6. Pogon USB zaženite v **enkratnem zagonskem meniju**.
7. Vnesite ime namestitvene datoteke za BIOS in pritisnite **Enter**.
8. Prikazal se bo **pripomoček za posodobitev BIOS-a**. Upoštevajte navodila na zaslonu, če želite dokončati posodobitev BIOS-a.

Diagnostika izboljšane predzagonkega ocenjevanja sistema (ePSA)

 **POZOR:** Diagnostiko ePSA uporabite samo za preskušanje računalnika. Če ta program uporabite v drugih računalnikih, lahko dobite neveljavne rezultate ali sporočila o napakah.

Diagnostični postopek ePSA (oziroma diagnostika sistema) izvede celovit pregled strojne opreme. Postopek ePSA je vdelan v BIOS in se zažene znotraj BIOS-a. Vdelana diagnostika sistema vam ponuja nabor možnosti za določene naprave ali skupine naprav, ki omogočajo, da:

- zaženete teste (samodejno ali v interaktivnem načinu),
- ponovite teste,
- prikažete ali shranite rezultate testov,
- zaženete temeljite teste, s katerimi lahko uvedete dodatne možnosti testov za dodatne informacije o okvarjenih napravah,
- si ogledate sporočila o stanju, ki vas obvestijo, ali so testi uspešno zaključeni,

- si ogledate sporočila o napakah, ki vas obvestijo o težavah, na katere je računalnik naletel med testiranjem.

OPOMBA: Nekateri preskusi za določene naprave terjajo sodelovanje uporabnika. Med izvajanjem diagnostičnih preskusov bodite vedno prisotni ob računalniškem terminalu.

Potek zagona diagnostičnega orodja ePSA

1. Vključite računalnik.
2. Ko se računalnik zažene in se prikaže logotip Dell, pritisnite tipko F12.
3. Na zaslonu z menijem za zagon izberite možnost **Diagnostics (Diagnostika)**.
4. Kliknite puščico v spodnjem levem kotu.
Prikaže se prva stran diagnostike.
5. Kliknite puščico v spodnjem desnem kotu, če želite odpreti seznam strani.
Navedeni so zaznani elementi.
6. Če želite zagnati diagnostični preskus v določeni napravi, pritisnite tipko Esc in kliknite **Yes (Da)**, da ustavite diagnostični preskus.
7. V levem podoknu izberite napravo in kliknite **Run Tests (Zaženi teste)**.
8. Če so kakršne koli težave, se prikažejo kode napak.
Zapišite si kodo napake in številko za preverjanje ter se obrnite na družbo Dell.

Sistemska diagnostična lučka

Lučka stanja baterije

Prikazuje stanje napajanja in stanje polnjenja baterije.

Bela sveti – Napajalnik je priključen in baterija je napolnjena več kot 5 %.

Rumena – Računalnik se napaja prek baterije, napolnjenost baterije pa je manjša od 5 %.

Izklopljeno

- Napajalnik je priključen in baterija je popolnoma napolnjena.
- Računalnik se napaja prek baterije in napolnjenost baterije je večja od 5 %.
- Računalnik je v stanju spanja, mirovanja ali pa je izklopljen.

Lučka stanja napajanja in lučka stanja baterije utripa rumeno in pojavljajo se kode piskov, ki nakazujejo napake.

Lučka stanja napajanja in polnjenja baterije na primer dvakrat utripne oranžno, preneha svetiti ter nato trikrat utripne belo in znova preneha svetiti. Ta vzorec z 2 in nato 3 utripi se nadaljuje, dokler se računalnik ne izklopi, kar pomeni, da ni bil zaznan noben pomnilnik ali RAM.

V spodnji razpredelnici so prikazani različni vzorci lučk stanja napajanja in stanja baterije ter z njimi povezane težave.

Tabela 14. Kode lučk LED

Diagnostika kod lučk	Opis težave
2,1	Napaka procesorja
2,2	Sistemska plošča: napaka BIOS-a ali ROM-a (bralnega pomnilnika)
2,3	Pomnilnik ali RAM (bralno-pisalni pomnilnik) ni zaznan
2,4	Napaka pomnilnika ali RAM-a (bralno-pisalnega pomnilnika)
2,5	Nameščen je neveljaven pomnilnik
2,6	Napaka sistemske plošče ali napaka nabora vezij
2,7	Napaka zaslona
3,1	Okvara gumbne baterije
3,2	Napaka na kartici PCI ali grafični kartici/vezju
3,3	Posnetka za obnovitev ni mogoče najti
3,4	Posnetek za obnovitev je najden, vendar je neveljaven.

Tabela 14. Kode lučk LED (nadaljevanje)

Diagnostika kod lučk	Opis težave
3,5	Napaka napajalnega vodila
3,6	Posodobitev systemskega BIOS-a ni dokončana
3,7	Napaka vmesnika Management Engine (ME)

Lučka stanja kamere: nakazuje, če je kamera v uporabi.

- Bela sveti – kamera je v uporabi.
- Ne sveti – kamera ni v uporabi.

Lučka stanja funkcije Caps Lock: nakazuje, če je funkcija Caps Lock omogočena ali onemogočena.

- Bela sveti – funkcija Caps Lock je omogočena.
- Ne sveti – funkcija Caps Lock je onemogočena.

Omogočanje pomnilnika Intel Optane

1. V pravi vrstici kliknite iskalno polje in vnesite **Intel Rapid Storage Technology**.
2. Kliknite **Intel Rapid Storage Technology**.
Odpri se okno **Intel Rapid Storage Technology**.
3. Na zavihku **Stanje** kliknite **Omogoči**, da omogočite pomnilnik Intel Optane.
4. Na zaslonu z opozorilom izberite združljiv hitri pogon in kliknite **Da**, če želite nadaljevati omogočanje pomnilnika Intel Optane.
5. Kliknite **Pomnilnik Intel OptaneVnovični zagon**, da dokončate omogočanje pomnilnika Intel Optane.

 **OPOMBA:** Aplikacije bo po omogočanju morda treba zagnati trikrat zapored, da bodo dosegle polno učinkovitost delovanja.

Onemogočanje pomnilnika Intel Optane

 **POZOR:** Ko omogočite pomnilnik Intel Optane, ne odstranite gonilnika za tehnologijo Intel Rapid Storage Technology, saj bi to povzročilo napako modrega zaslona. Uporabniški vmesnik tehnologije Intel Rapid Storage Technology je mogoče odstraniti, ne da bi morali odstraniti pogon.

 **OPOMBA:** Preden odstranite napravo za shranjevanje SATA, ki jo pospešuje pomnilniški modul Intel Optane iz računalnika, morate onemogočiti pomnilnik Intel Optane.

1. V pravi vrstici kliknite iskalno polje in vtiskajte **Intel Rapid Storage Technology**.
2. Kliknite **Intel Rapid Storage Technology**.
Odpri se okno **Intel Rapid Storage Technology**.
3. Na zavihku **Intel Optane memory** kliknite **Onemogoči**, da onemogočite pomnilnik Intel Optane.

 **OPOMBA:** V računalnikih, v katerih se pomnilnik Intel Optane uporablja kot primarna shramba, ga ne onemogočite. Možnost **Onemogoči** bo zatemnjena.

4. Če sprejmete opozorilo, kliknite **Da**.
Pojavi se postopek onemogočanja.
5. Kliknite **Vnovični zagon**, da dokončate onemogočanje pomnilnika Intel Optane in znova zaženete računalnik.

Zagonski cikel Wi-Fi

Če z računalnikom ne morete dostopati do interneta zaradi težav z brezžično povezavo, morate opraviti zagonski cikel Wi-Fi. Spodaj je opisan postopek za zagonski cikel Wi-Fi:

 **OPOMBA:** Nekateri internetni ponudniki omogočajo kombinirano napravo modema/usmerjevalnika.

1. Izklopite računalnik.
2. Izklopite modem.
3. Izklopite brezžični usmerjevalnik.
4. Počakajte 30 sekund.
5. Vključite brezžični usmerjevalnik.
6. Vključite modem.
7. Vključite računalnik.

Odprava nakopičene statične elektrike

Nakopičena statična elektrika ostane v računalniku tudi po izklopu in odstranitvi baterije. Postopek za odpravo nakopičene statične elektrike v računalniku:



1. Izklopite računalnik.
2. Iz računalnika odklopite napajalnik.
3. Gumb za vklop pridržite za 15 sekund, da ozemljite sistemsko ploščo.
4. Napajalnik priklopite v računalnik.
5. Vključite računalnik.

Iskanje pomoči in stik z družbo Dell

Viri samopomoči

Informacije ter pomoč v zvezi z izdelki in storitvami Dell so na voljo v teh virih samopomoči:

Tabela 15. Viri samopomoči

Viri samopomoči	Lokacija virov
Informacije o izdelkih in storitvah Dell	www.dell.com
Aplikacija My Dell	
Nasveti	
Stik s podporo	V iskalno polje sistema Windows vnesite <code>Contact Support</code> in pritisnite tipko Enter.
Spletna pomoč za operacijski sistem	www.dell.com/support/windows
Informacije o odpravljanju težav, uporabniški priročniki, navodila za namestitve, tehnični podatki o izdelku, spletni dnevniki s tehnično pomočjo, gonilniki, posodobitve programske opreme in tako naprej	www.dell.com/support .
Dellovi članki zbirke znanja za pomoč pri odpravljanju težav.	<ol style="list-style-type: none"> 1. Obiščite spletno mesto www.dell.com/support. 2. Vnesite predmet ali ključno besedo v iskalno polje Search (Išči). 3. Kliknite Search (Išči) za prikaz sorodnih člankov.
Preberite si naslednje informacije o izdelku: <ul style="list-style-type: none"> • Tehnični podatki o izdelku • Operacijski sistem • Nastavitve in uporaba izdelka • Varnostno kopiranje podatkov • Odpravljanje težav in diagnostika • Obnovitev sistema • Informacije o BIOS-u 	Glejte <i>Me and My Dell (Jaz in moj Dell)</i> na spletni strani www.dell.com/support/manuals . Če želite poiskati podatke <i>Me and My Dell (Jaz in moj računalnik Dell)</i> za svoj izdelek, lahko izdelek prepoznate tako: <ul style="list-style-type: none"> • Izberite Detect Product (Zaznaj izdelek). • Izberite svoj izdelek v spustnem meniju View Products (Prikaz izdelkov). • Vnesite Service Tag number (Servisna oznaka izdelka) ali Product ID (ID izdelka) v iskalno vrstico.

Stik z družbo Dell

Če želite vzpostaviti stik z družbo Dell za prodajo, tehnično podporo ali podporo uporabnikom, obiščite www.dell.com/contactdell.

 **OPOMBA:** Razpoložljivost je odvisna od države in izdelka, nekatere storitve pa morda niso na voljo v vaši državi.

 **OPOMBA:** Če povezava z internetom ni na voljo, lahko podatke za stik najdete na računu o nakupu, embalaži, blagajniškemu izpisku ali katalogu izdelkov Dell.