

Inspiron 16 7610

İki Fanlı bilgisayarlar için Servis El Kitabı



Notlar, dikkat edilecek noktalar ve uyarılar

 **NOT:** NOT, ürününüzü daha iyi kullanmanıza yardımcı olacak önemli bilgiler sağlar.

 **DİKKAT:** DİKKAT, donanım hasarı veya veri kaybı olasılığını gösterir ve sorunu nasıl önleyeceğinizi bildirir.

 **UYARI:** UYARI, mülk hasarı, kişisel yaralanma veya ölüm potansiyeline işaret eder.

Bölüm 1: Inspiron 16 7610 sisteminiz için doğru kılavuzu belirleme.....	6
Bölüm 2: Bilgisayarınızın içinde çalışma.....	7
Bilgisayarınızın içinde çalışmadan önce.....	7
Servis Moduna Girme.....	7
Güvenlik talimatları.....	7
Elektrostatik boşalma - ESD koruması.....	8
ESD alan servis kiti.....	9
Hassas parçaların taşınması.....	9
Servis Modundan Çıkılıyor.....	10
Bilgisayarınızın içinde çalıştıktan sonra.....	10
Bölüm 3: Bileşenleri takma ve çıkarma.....	11
Önerilen araçlar.....	11
Vida listesi.....	11
Inspiron 16 7610 sisteminin başlıca bileşenleri.....	12
Taban kapağı.....	13
Alt kapağı çıkarma.....	13
Alt kapağı takma.....	15
Bellek modülü.....	16
Belleği çıkarma.....	16
Belleği takma.....	17
Katı hal sürücü—M.2 yuva bir.....	19
M.2 2230 katı hal sürücüyü çıkarma.....	19
M.2 2230 katı hal sürücüyü takma.....	20
M.2 2280 katı hal sürücüyü çıkarma.....	21
M.2 2280 katı hal sürücüyü takma.....	22
Katı hal sürücü—M.2 yuva iki.....	23
M.2 2230 katı hal sürücüyü çıkarma.....	23
M.2 2230 katı hal sürücüyü takma.....	24
Kablosuz kart.....	25
Kablosuz kartını çıkarma.....	25
Kablosuz kartını takma.....	26
Pil.....	28
Lityum-iyon pil önlemleri.....	28
Pili çıkarma.....	28
Pili takma.....	29
Pil kablosu.....	30
Pil kablosunu çıkarma.....	30
Pil kablosunu takma.....	31
Ekran aksamı.....	32
Ekran aksamını çıkarma.....	32
Ekran aksamını takma.....	34
G/Ç kartı.....	35

G/Ç kartını çıkarma.....	35
G/Ç kartını takma.....	36
Dokunmatik yüzey.....	37
Dokunmatik pedi çıkarma.....	37
Dokunmatik pedi takma.....	38
Fanlar.....	39
Sol fanı çıkarma.....	39
Sol fanı takma.....	40
Sağ fanı çıkarma.....	40
Sağ fanı takma.....	41
Isı emici.....	42
Isı emicisini çıkarma.....	42
Isı emicisini takma.....	43
Güç adaptörü bağlantı noktası.....	44
Güç adaptörü bağlantı noktasını çıkarma.....	44
Güç adaptörü bağlantı noktasını takma.....	45
Güç düğmesi ve parmak izi okuyucu.....	46
Güç düğmesi kartını çıkarma.....	46
Güç düğmesi kartını takma.....	47
Güç düğmesi.....	48
Güç düğmesinin takılması.....	48
Güç düğmesini çıkarma.....	49
Parmak izi okuyuculu güç düğmesi.....	50
Parmak izi okuyuculu güç düğmesini çıkarma.....	50
Parmak izi okuyuculu güç düğmesini takma.....	51
Sistem kartı.....	52
Sistem kartını çıkarma.....	52
Sistem kartını takma.....	54
Hoparlörler.....	57
Hoparlörleri çıkarma.....	57
Hoparlörleri takma.....	58
Avuç içi dayanağı ve klavye aksamı.....	59
Avuç içi dayanağı ve klavye aksamını çıkarma.....	59
Avuç içi dayanağı ve klavye aksamını takma.....	60

Bölüm 4: Sürücüler ve yüklemeler..... 61

Bölüm 5: Sistem kurulumu..... 62

BIOS kurulum programı'na girme.....	62
Gezinti tuşları.....	62
Önyükleme Sırası.....	63
Sistem kurulum seçenekleri.....	63
Sistem ve kurulum parolası.....	67
Bir sistem kurulum parolası atama.....	68
Mevcut sistem kurulum parolasını silme veya değiştirme.....	68
CMOS ayarlarını silme.....	69
BIOS (Sistem Kurulumu) ve Sistem parolalarını silme.....	69
BIOS'u Güncelleştirme.....	69
Windows'da BIOS'u güncelleme.....	69

Windows'da USB sürücüsü kullanarak BIOS'u güncelleme.....	69
F12 Bir Kerelik önyükeme menüsünden BIOS'u güncelleme.....	70
Bölüm 6: Sorun Giderme.....	71
Şişmiş Lityum İyon pillerin taşınması.....	71
Dell bilgisayarınızın Servis Etiketini veya Ekspres Servis Kodunu bulun.....	71
Sistem tanılama ışıkları.....	71
SupportAssist Yerleşik Tanılama.....	73
İşletim sistemini kurtarma.....	73
WiFi güç döngüsü.....	73
Bölüm 7: Yardım alma ve Dell'e başvurma.....	75

Inspiron 16 7610 sisteminiz için doğru kılavuzu belirleme

Inspiron 16 7610 sisteminizin bileşenlerinin dahili yerleşimi ve sistem kartının tasarımı, sipariş ettiğiniz grafik kartı yapılandırmasına bağlı olarak farklılık gösterecektir.

Bu konu başlığı, bilgisayarınızdaki bileşenleri kaldırmaya veya takmaya çalışırken doğru kılavuza bakıp bakmadığınızı belirlemenize yardımcı olmak içindir.

Bu kılavuz yalnızca iki fan takılı olan Inspiron 16 7610 bilgisayarlar için geçerlidir. Bu iki fanlı yapılandırma yalnızca bilgisayarınızla birlikte aşağıdaki grafik kartı yapılandırmalarından birinin gönderildiği sistemlerde kullanılabilir:

- Yalnızca Tümüleşik Intel UHD Graphics
- NVIDIA GeForce GTX 1650
- NVIDIA GeForce RTX 3050
- NVIDIA GeForce RTX 3050 Ti

Bilgisayarınızın iki fanlı veya üç fanlı yapılandırma olup olmadığını fiziksel olarak tanımlamak için [alt kapağı çıkarma](#) prosedürünü uygulayın.

Bilgisayarınızın içinde çalışma

Bilgisayarınızın içinde çalışmadan önce

Bu görev ile ilgili

 **NOT:** Sipariş ettiğiniz yapılandırmaya bağlı olarak bu belgedeki resimler sizin bilgisayarınızdan farklı olabilir.

Adımlar

1. Tüm açık dosyaları kaydedip kapatın ve tüm açık uygulamalardan çıkın.
2. Bilgisayarınızı kapatın. **Başlat** >  **Güç** > **Kapat**'a tıklayın.

 **NOT:** Farklı bir işletim sistemi kullanıyorsanız, kapatma ile ilgili talimatlar için, işletim sisteminizin dokümanlarına bakın.
3. Bilgisayarınızı ve tüm bağlı aygıtları elektrik prizlerinden çıkarın.
4. Klavye, fare ve monitör gibi bağlı olan tüm aygıtların ve çevre birimlerinin bilgisayarınızla bağlantısını kesin.

 **DİKKAT:** Ağ kablosunu çıkarmak için, önce kabloyu bilgisayarınızdan ve ardından ağ aygıtından çıkarın.
5. Bilgisayarınızda bulunan ortam kartlarını ve optik sürücülerini çıkarın.

Servis Moduna Girme

Servis Modu, kullanıcıların pil kablosunun sistem kartıyla bağlantısını kesmeden bilgisayarın elektriğini kesmelerini ve onarım işlemleri gerçekleştirmelerini sağlar.

Servis moduna girmek için:

1. Bilgisayarınızı kapatın ve AC adaptörünün bağlantısını kesin.
2. Klavyedeki **** tuşuna basılı tutun ve ardından Dell logosu ekranda görünene kadar güç düğmesine 3 saniye boyunca basın.
3. Devam etmek için bir tuşa basın.

 **NOT:** Güç adaptörünün bağlantısı kesilmediyse, ekranda AC adaptörünü çıkarmanız gerektiğini belirten bir mesaj gösterilir. AC adaptörünü çıkarın ve ardından **Servis Modu** prosedürüne devam etmek için herhangi bir tuşa basın.

 **NOT:** Bilgisayarın **Mülkiyet Etiketini** üretici tarafından önceden ayarlanmamışsa, **Servis Modu** prosedürü otomatik olarak aşağıdaki adımları atlar.
4. Devam etmeye hazır mesajı ekranda görüldüğünde, devam etmek için herhangi bir tuşa basın. Bilgisayar üç kısa bip sesi verir ve anında kapanır.

Bilgisayar kapatıldıktan sonra, pil kablosunun sistem kartıyla bağlantısını kesmeden değiştirme işlemlerini gerçekleştirebilirsiniz.

Güvenlik talimatları

Bilgisayarınızı olası hasarlardan korumak ve kendi kişisel güvenliğinizi sağlamak için aşağıdaki güvenlik yönergelerine uyun. Aksi belirtilmedikçe, bu belgede bulunan her prosedür, bilgisayarınızla birlikte gelen güvenlik bilgilerini okuduğunuzu varsaymaktadır.

 **UYARI:** Bilgisayarınızın içinde çalışmaya başlamadan önce, bilgisayarınızla gönderilen güvenlik bilgilerini okuyun. Ek güvenlik en iyi uygulama bilgileri için www.dell.com/regulatory_compliance adresindeki Regulatory Compliance (Mevzuata Uygunluk) Ana Sayfasına bakın.

⚠ UYARI: Bilgisayarın kapağını veya panelleri açmadan önce tüm güç kaynaklarının bağlantısını kesin. Bilgisayarın içinde çalışmayı tamamladıktan sonra, bilgisayarınızı bir elektrik prizine bağlamadan önce tüm kapakları, panelleri ve vidaları yerlerine takın.

⚠ DİKKAT: Bilgisayara zarar gelmesini önlemek için çalışma yüzeyinin düz, kuru ve temiz olduğundan emin olun.

⚠ DİKKAT: Bileşenlere ve kartlara zarar gelmesini önlemek için bunları kenarlarından tutun ve pimlere ve kontaklara dokunmaktan kaçının.

⚠ DİKKAT: Yalnızca sorun giderme ve onarım tarafından yetkilendirilmeniz veya Dell teknik destek ekibi. Dell tarafından yetkilendirilmemiş servislerden kaynaklanan zararlar garantinizin kapsamında değildir. Ürünle birlikte verilen veya www.dell.com/regulatory_compliance adresindeki güvenlik talimatlarına bakın.

⚠ DİKKAT: Bilgisayarınızın içindeki herhangi bir şeye dokunmadan önce, bilgisayarınızın arkasındaki metal kısım gibi boyanmamış bir metal yüzeye dokunarak kendinizi topraklayın. Çalışırken, iç bileşenlere zarar verebilecek statik elektriği boşaltmak için boyalı olmayan metal bir yüzeye belli aralıklarla dokununuz.

⚠ DİKKAT: Kabloların bağlantısını keserken kabloyu doğrudan değil, konnektöründen veya çekme tırnağından tutarak çekin. Bazı kablolarda, kablonun bağlantısını kesmeden önce ayırmanız gereken kilitleme tırnaklı veya kelebek vidalı konnektörler bulunur. Kabloların bağlantısını keserken, konnektör pimlerinin eğilmesini önlemek için kabloları eşit hizalanmış halde tutun. Kabloları bağlarken, konnektörlerin ve bağlantı noktalarının doğru yönlendirildiklerinden ve hizalandıklarından emin olun.

⚠ DİKKAT: Takılı kartı ortam kartı okuyucusundan basarak çıkarın.

⚠ DİKKAT: Dizüstü bilgisayarlarda lityum iyon pilleri kullanırken dikkatli olun. Şişmiş piller kullanılmamalı ve değiştirilerek uygun şekilde atılmalıdır.

i NOT: Bilgisayarınızın ve belirli bileşenlerin rengi bu belgede gösterilenden farklı olabilir.

Elektrostatik boşalma - ESD koruması

Özellikle genişletme kartları, işlemciler, bellek DIMM'leri ve sistem anakartları gibi hassas bileşenleri ele alırken ESD önemli bir sorundur. Çok ufak şarjlar devrelerde, kesintili sorunlar veya kısalmış ürün ömrü gibi, açık olmayan hasarlara neden olabilir. Sektör daha düşük güç gereksinimleri ve artan yoğunluk için baskı yaparken, ESD koruması artan bir sorundur.

En son Dell ürünlerinde kullanılan yarı iletkenlerin artan yoğunluğu nedeniyle, statik hasara olan hassasiyet önceki Dell ürünlerine göre daha fazladır. Bu nedenle, parçalar ele alınırken bazı önceden onaylanmış yöntemler artık uygulanmamaktadır.

Tanınmış iki ESD hasar tipi vardır: yıkıcı hasar ve kesintili arıza.

- **Yıkıcı:** Yıkıcı arızalar ESD ile ilgili arızaların yaklaşık yüzde 20'sini temsil eder. Hasar aygıt işlevselliğinin anında ve tümüyle kaybedilmesine neden olur. Büyük arızaya örnek olarak statik şok alan ve kaybolan veya anında eksik veya çalışmayan bellek için verilen bir bip kodu ile birlikte "POST Yok/Video Yok" semptomu üreten bir bellek DIMM'si verilebilir.
- **Kesintili:** Kesintili arızalar ESD ile ilgili arızaların yaklaşık yüzde 80'sini temsil eder. Kesintili arızaların yüksek sayısı, çoğu zaman hasar meydana geldiğinde hemen anlaşılabilmesi anlamına gelir. DIMM statik şok alır, ancak iz biraz zayıflamıştır ve hemen hasarla ilgili görünen belirtilen oluşturmaz. Zayıflayan izin erimesi haftalar veya aylar alır ve aynı süre içinde bellek bütünlüğünde bozulma, kesintili bellek hataları vb.'ye neden olabilir.

Anlaşılması ve giderilmesi daha zor olan hasar türü kesintili (örtülü veya "yürüyeleyen yaralı" adı da verilen) arızadır.

ESD hasarını önlemek için aşağıdaki adımları uygulayın:

- Uygun şekilde topraklanmış kablolu bir ESD bilek şeridi kullanın. Kablesiz anti-statik şeritlerin kullanılmasına artık izin verilmemektedir; bunlar yeterli koruma sağlamamaktadır. Parçaları tutmadan önce kasaya dokunulması ESD hasarına karşı hassasiyet artmış parçalarda yeterli ESD koruması sağlamaz.
- Statik elektriğe duyarlı tüm bileşenlerle, statik elektrik açısından güvenli bir yerde işlem yapın. Eğer mümkünse anti statik döşeme ve çalışma pedleri kullanın.
- Statik elektriğe duyarlı bileşeni kutusundan çıkarırken, bileşeni takmaya siz hazır oluncaya kadar, bileşeni anti statik ambalaj malzemesinden çıkarmayın. Anti-statik ambalaj ambalajından çıkarmadan önce, vücudunuzdaki statik elektriği boşaltın.
- Statik elektriğe duyarlı bir bileşeni taşımadan önce anti statik bir kap veya ambalaj içine yerleştirin.

ESD alan servis kiti

İzlenmeyen Saha Servis kiti en yaygın kullanılan servis kitidir. Her Saha Servis kitinde üç ana bileşen bulunur: anti-statik mat, bilek kayışı ve bağlama teli.

ESD alan servis kitinin bileşenleri

ESD alan servis kitinin bileşenleri şunlardır:

- **Antistatik Mat** – Anti-statik mat yayıcıdır ve servis prosedürleri sırasında üzerine parçalar yerleştirilebilir. Anti-statik matı kullanırken bilek kayışınız sıkıca sarılmış ve bağlama teli mata ve üzerindeki çalışılan sistemdeki herhangi bir çıplak metale bağlanmış olmalıdır. Düzgün olarak teslim edildikten sonra servis parçaları ESD torbasından çıkarılıp doğrudan matın üzerine yerleştirilmelidir. ESD'ye duyarlı nesnelere yalnızca elinizde, ESD matının üstünde, sistemin içinde veya torbanın içinde güvenli olur.
- **Bilek Kayışı ve Bağlama Teli** – Bilek kayışı ve bağlama teli, ESD matı gerekli değilse doğrudan bileğiniz ile donanımdaki çıplak metale bağlanabilir veya geçici olarak anti-statik matın üzerine yerleştirilecek donanımı korumak için mata bağlanabilir. Bilek kayışının ve bağlama telinin cildiniz, ESD matı ve donanım arasına fiziksel olarak bağlanmasına bağlama denir. Sadece bir bilek kayışı, matı ve bağlama teli olan Saha Servis kitlerini kullanın. Asla teli olmayan bilek kayışı kullanmayın. Bilek kayışının dahili tellerinin normal aşınma ve yıpranmadan kaynaklı hasarlara karşı eğilimli olduğunu ve kazara ESD donanımı hasarını önlemek için bilek kayışı test aygıtı kullanılarak düzenli olarak kontrol edilmesi gerektiğini unutmayın. Bilek kayışının ve bağlama telinin en az haftada bir test edilmesi önerilir.
- **ESD Bilek Kayışı Test Aygıtı** – Bir ESD kayışının içindeki teller zamanla bozulma eğilimindedir. İzlenmeyen bir kiti kullanırken en iyi uygulama kayışı her servis çağrısından önce ve en az haftada bir test etmektir. Bilek kayışı test cihaz bu testi yapmak için en iyi yöntemdir. Kendi bilek kayışı test cihazınız yoksa, bölge ofisinizden kendilerinde bir tane olup olmadığını öğrenin. Testi yapmak için bilek kayışının bağlama telini kayış bileğinize sarılıken test cihazına bağlayın ve test düğmesine basın. Test başarılıysa yeşil bir LED yanar; test başarısız olursa kırmızı bir LED yanar ve bir alarm çalar.
- **Yalıtkan Elemanlar** – Plastik ısı emici kasalar gibi ESD'ye karşı hassas aygıtların yalıtkan olan ve genellikle yüksek düzeyde yüklü olan dahili parçalardan uzak tutulması kritik önem taşır.
- **Çalışma Ortamı** – ESD Saha Servis kitini kurmadan önce müşterinin yerindeki durumu değerlendirin. Örneğin kiti bir sunucu ortamı için kurmak bir masaüstü veya taşınabilir bir ortam için kurmaktan farklıdır. Sunucular normal olarak bir veri merkezindeki raflara kurulum; masaüstü ve taşınır normal olarak bir ofis masasına veya kabinine yerleştirilir. ESD kitini kurmak için daima derli toplu ve yeterince büyük, ayrıca onarılmakta olan türde sistemi alabilecek kadar yeri olan düz bir çalışma alanı arayın. Çalışma alanında bir ESD olayına neden olabilecek yalıtıcılar olmamalıdır. Herhangi bir donanım bileşeni fiziksel olarak taşınmadan önce çalışma alanındaki strafor gibi yalıtıcılar ve diğer plastikler daima hassas parçalardan en az 12 inç veya 30 cm uzağa taşınmalıdır.
- **ESD Ambalajı** – ESD'ye duyarlı tüm cihazlar statik elektrik açısından güvenli bir ambalajla sevk edilmeli ve alınmalıdır. Metal, statik korumalı torbalar tercih edilir. Ancak hasarlı parçaları daima yeni parçanın geldiği ESD torba ve ambalajını kullanarak iade etmelisiniz. ESD torbasının ağzı katlanıp bantla kapatılmalı ve yeni parçanın geldiği orijinal kutuda aynı strafor ambalaj malzemesi kullanılmalıdır. ESD'ye duyarlı cihazlar ambalajdan sadece ESD korumalı bir çalışma yüzeyinde çıkarılmalı ve torbanın sadece içi korumalı olduğundan parçalar asla ESD torbasının üzerine yerleştirilmemelidir. Parçaları daima elinizde tutun veya ESD matının üzerinde, sistemin içinde veya anti-statik bir torbanın içinde bulundurun.
- **Hassas Bileşenlerin Taşınması** – Yedek parçalar veya Dell'e iade edilecek parçalar gibi ESD'ye karşı hassas parçalar taşınırken bu parçaların güvenli taşıma için anti-statik torbalara konması kritik önem taşır.

ESD koruması özeti

Dell ürünlerinde servis yapılırken her zaman geleneksel kablolu ESD topraklama bilek kayışı ve koruyucu anti-statik mat kullanılması önerilir. Ayrıca servisi gerçekleştirirken hassas parçaların yalıtıcı parçalardan ayrı tutulması ve hassas bileşenleri nakletmek için anti-statik torba kullanılması da kritik önemdedir.

Hassas parçaların taşınması

Yedek parçalar veya Dell'e iade edilecek parçalar gibi ESD'ye karşı hassas parçalar taşınırken bu parçaların güvenli taşıma için anti-statik torbalara konması kritik önem taşır.

Kaldırma ekipmanı

Ağır yükü olan ekipmanı kaldırırken aşağıdaki yönergelere riayet edin:

 **DİKKAT: 50 lbs'den büyük yükleri kaldırmayın. Her zaman ek kaynaklar alın veya mekanik bir kaldırma aygıtı kullanın.**

1. Yere sağlam şekilde dengeli basın. Dengenizi korumak için yere ayaklarınızı birbirinden ayırarak ve dışa döndürerek basın.
2. Karın kaslarınızı sıkın. Kaldırma esnasında karın kaslarınız yükün ağırlığını karşılayarak omurganızı destekler.
3. Belinizle değil bacaklarınızla kaldırın.
4. Yüke yakın durun. Omurganıza ne kadar yakın olursa belinize o kadar az yük bindirir.
5. Yüke kaldırırken ve indirirken belinizi dik tutun. Yüke vücudunuzun ağırlığını vermeyin. Vücudunuzu ve belinizi bükmekten kaçının.
6. Yüğü yere bırakırken aynı tekniği kullanın.

Servis Modundan Çıkılıyor

Servis Modu, kullanıcıların pil kablosunun sistem kartıyla bağlantısını kesmeden bilgisayarın elektriğini kesmelerini ve onarım işlemleri gerçekleştirmelerini sağlar.

Servis Modundan çıkmak için:

1. AC adaptörünü bilgisayarınızdaki güç adaptörü bağlantı noktasına bağlayın.
2. Bilgisayarı açmak için güç düğmesine basın. Bilgisayarınız otomatik olarak normal çalışma moduna döner.

Bilgisayarınızın içinde çalıştıktan sonra

Bu görev ile ilgili

 **DİKKAT: Serbest kalmış veya gevşemiş vidaları bilgisayarınızın içinde bırakmak bilgisayarınıza ciddi şekilde zarar verebilir.**

Adımlar

1. Tüm vidaları yerlerine takın ve bilgisayarınızın içine kaçmış vida kalmadığından emin olun.
2. Bilgisayarınızda çalışmadan önce çıkardığınız tüm harici cihazları, çevre birimlerini veya kabloları yerlerine takın.
3. Bilgisayarınızda çalışmadan önce çıkardığınız tüm ortam kartlarını, diskleri veya diğer parçaları yerlerine takın.
4. Bilgisayarınızı ve tüm bağlı aygıtları elektrik prizlerine takın.
5. Bilgisayarınızı açın.

Bileşenleri takma ve çıkarma

NOT: Sipariş ettiğiniz yapılandırmaya bağlı olarak bu belgedeki resimler sizin bilgisayarınızdan farklı olabilir.

Önerilen araçlar

Bu belgedeki prosedürler için aşağıdaki araçlar gerekebilir:

- 0 ve 1 numaralı Phillips tornavida
- Plastik çubuk











Vida listesi

NOT: Bir bileşenin vidalarını sökerken vida tipini ve adedini not ettikten sonra vidaların saklama kutusuna konulması önerilir. Bunu yapmak, parçayı yerine takarken doğru sayıda ve tipte vidanın geri takılmasını sağlar.





NOT: Bazı bilgisayarlarda manyetik yüzeyler bulunur. Bir bileşeni değiştirirken vidaların bu gibi yüzeylere takılı kalmadığından emin olun.

NOT: Vida rengi sipariş edilen yapılandırmaya göre değişebilir.

Tablo 1. Vida listesi

Bileşen	Sabitlenme hedefi:	Vida tipi	Miktar	Vida resmi
Alt kapak	Avuç içi dayanağı ve klavye aksamı	M2x4	7	
Alt kapak	Avuç içi dayanağı ve klavye aksamı	M2x8.5 (tutucu)	2	
Pil	Avuç içi dayanağı ve klavye aksamı	M2x3	5	
Katı hal sürücü	Avuç içi dayanağı ve klavye aksamı	M2x3	Katı hal sürücü başına 1 adet	
Sol fan	Avuç içi dayanağı ve klavye aksamı	M2x4	5	
Sağ fan	Avuç içi dayanağı ve klavye aksamı	M2x5 M2x4	2	
Kablosuz kart	Sistem kartı	M2x3	1	
Dokunmatik ped	Avuç içi dayanağı ve klavye aksamı	M2x2	2	
Dokunmatik ped braketi	Avuç içi dayanağı ve klavye aksamı	M2x2	2	
İsteğe bağlı parmak izi okuyuculu güç düğmesi	Avuç içi dayanağı ve klavye aksamı	M2x3	1	

Tablo 1. Vida listesi (devamı)

Bileşen	Sabitlenme hedefi:	Vida tipi	Miktar	Vida resmi
Tip C bağlantı noktası braketi	Sistem kartı	M2x5	2	
Ekran menteşeleri	Avuç içi dayanağı ve klavye aksamı	M2,5x5	6	
Güç düğmesi kartı	Avuç içi dayanağı ve klavye aksamı	M2x3	1	
G/Ç kartı	Avuç içi dayanağı ve klavye aksamı	M2x3	2	
Sistem kartı	Avuç içi dayanağı ve klavye aksamı	M2x2	1	
Sistem kartı	Avuç içi dayanağı ve klavye aksamı	M2x3	2	

Inspiron 16 7610 sisteminin başlıca bileşenleri

Aşağıdaki resimde Inspiron 16 7610 sisteminin başlıca bileşenleri gösterilmektedir.

1. Alt kapak
2. Güç adaptörü bağlantı noktası
3. Sağ fan
4. Takılıysa, M.2 2230 katı hal sürücü
5. Takılıysa, M.2 2280 katı hal sürücü
6. Bellek
7. Pili
8. Dokunmatik ped
9. Ekran aksamı
10. Kablosuz kartı ve kablosuz kartı braketi
11. G/Ç kartı
12. Sistem kartı
13. Sol fan
14. Isı emicisi
15. İsteğe bağlı parmak izi okuyuculu güç düğmesi
16. Güç düğmesi kartı

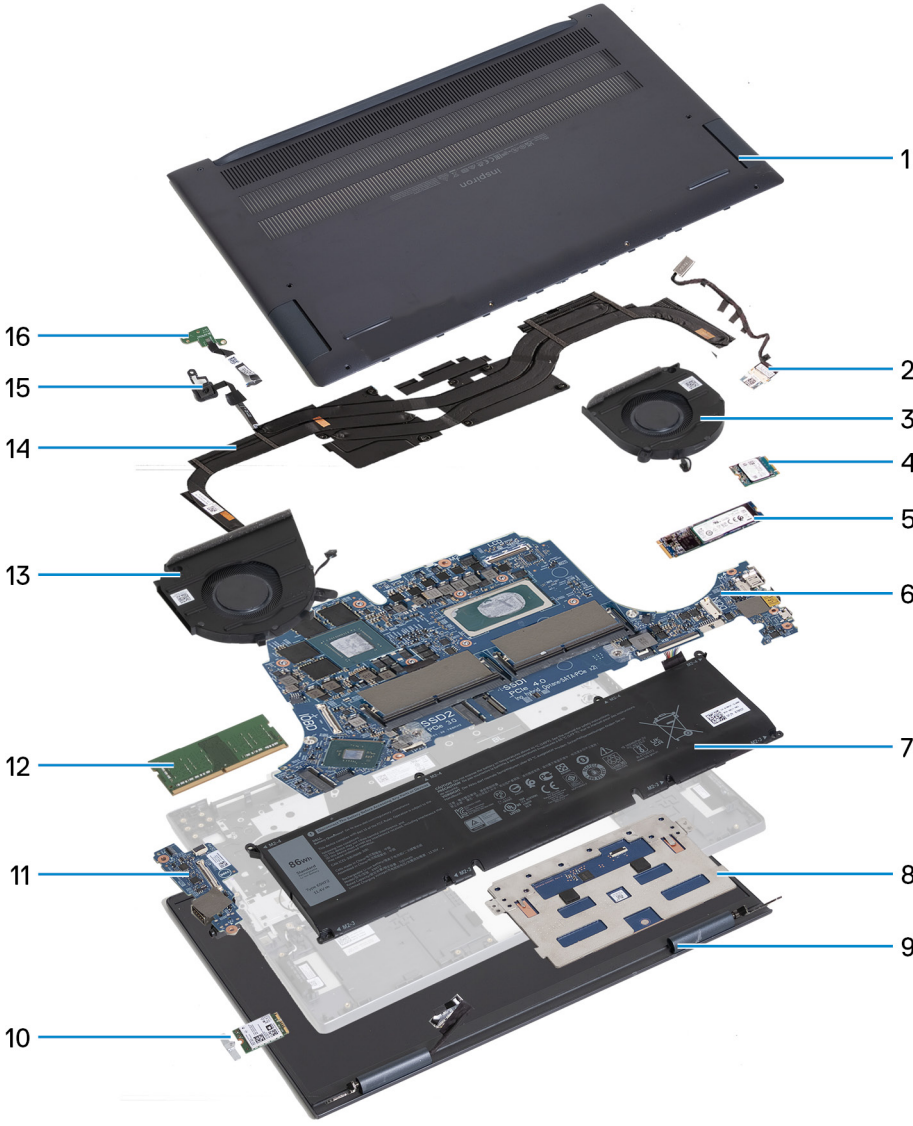

NOT: Dell, satın alınan orijinal sistem yapılandırması için bileşenlerin ve parça numaralarının bir listesini sağlar. Bu parçalar, müşteri tarafından satın alınan garanti kapsamı doğrultusunda kullanılabilir. Satın alma seçenekleri için Dell satış temsilcinizle iletişime geçin.

Taban kapağı

Alt kapağı çıkarma

Önkoşullar

1. Bilgisayarınızın içinde çalışmadan önce bölümündeki prosedüre uyun.
2. Servis Moduna girin.

Bu görev ile ilgili

NOT: Alt kapağı çıkarmadan önce bilgisayarınızdaki micro SD kart yuvasına takılı micro SD kart olmadığından emin olun.

Aşağıdaki resimlerde alt kapağın yeri belirtilmiş ve çıkarma işlemi görsel olarak verilmiştir.



2x
M2x8.5



7x
M2x4

1



2

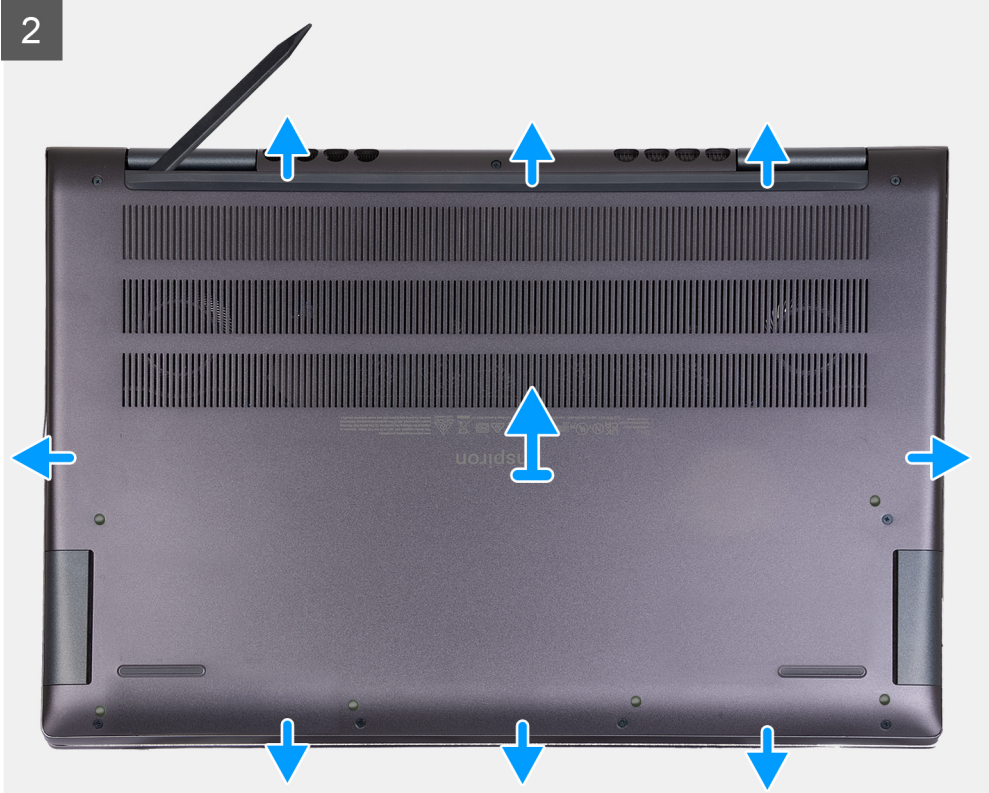

Adımlar

1. Alt kapağı avuç içi dayanağına ve klavye aksamına sabitleyen yedi adet vidayı (M2x4) çıkarın.

2. Alt kapağı avuç içi dayanağı ve klavye aksamına sabitleyen iki tutucu vidayı (M2x8.5) gevşetin.
3. Plastik bir çubuk kullanarak alt kapağı sol üst kısımdaki menteşeden ayırarak kaldırın ve alt kapağı açmak üzere yanlardan kaldırmaya devam edin.
4. Alt kapağı avuç içi dayanağı ve klavye aksamından kaldırın.

Alt kapağı takma

Önkosullar

Bir bileşeni değiştiriyorsanız takma işlemini uygulamadan önce mevcut bileşeni çıkarın.

Bu görev ile ilgili

Aşağıdaki resimlerde alt kapağın yeri belirtilmiş ve takma işlemi görsel olarak verilmiştir.

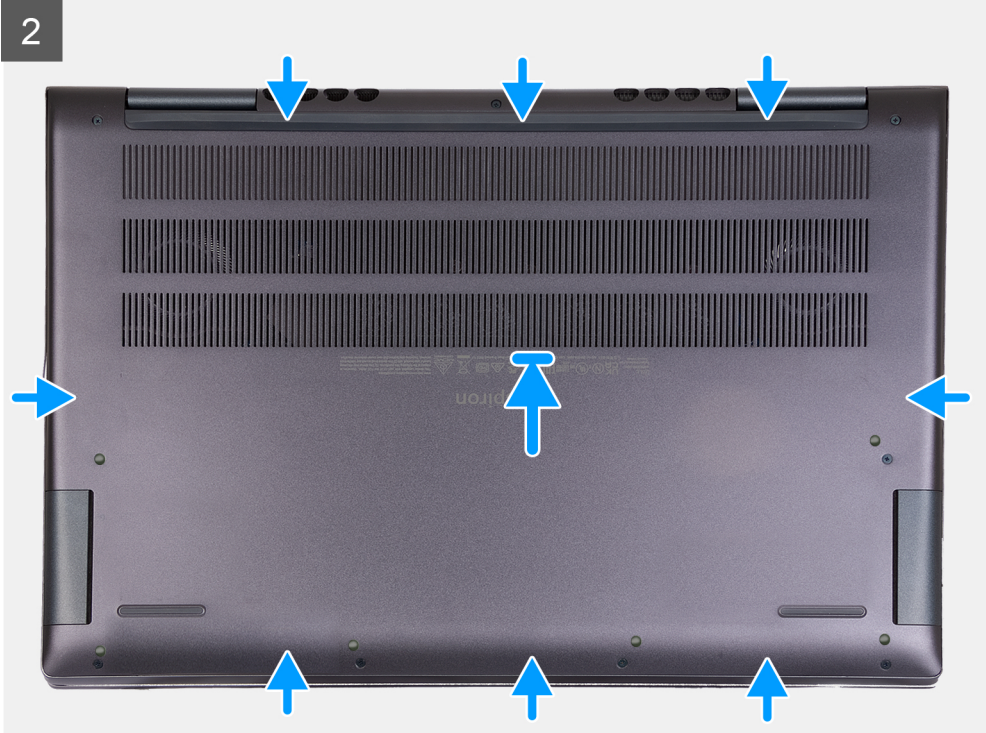

3

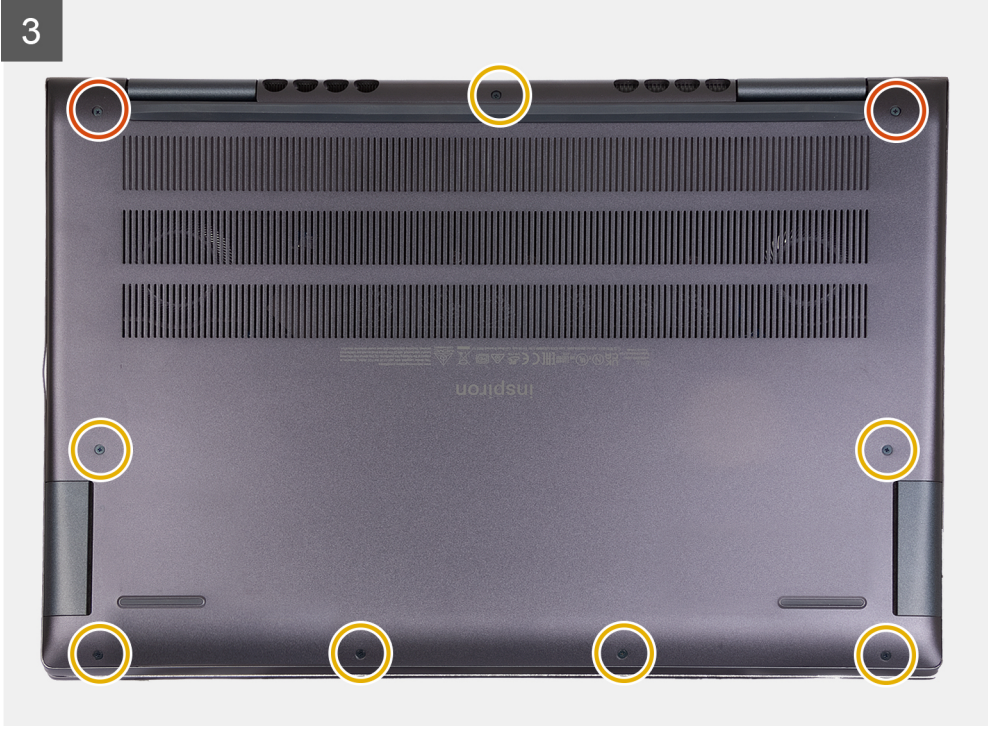

Adımlar

1. Alt kapağı avuç içi dayanağı ve klavye aksamına takın ve yerine oturtun.
2. Alt kapağı avuç içi dayanağı ve klavye aksamına sabitleyen iki tutucu vidayı (M2x8.5) sıkın.
3. Alt kapağı avuç içi dayanağı ve klavye aksamına sabitleyen yedi vidayı (M2x4) yerine takın.

Sonraki Adımlar

1. [Servis Modundan](#) çıkın.
2. [Bilgisayarınızın içinde çalıştıktan sonra](#) bölümündeki prosedürü uygulayın.

Bellek modülü

Belleği çıkarma

Önkoşullar

1. [Bilgisayarınızın içinde çalışmadan önce](#) bölümündeki prosedüre uyun.
2. [Servis Moduna](#) girin.
3. [Alt kapağı](#) çıkarın.

Bu görev ile ilgili

Aşağıdaki resimlerde belleğin yeri belirtilmiş ve çıkarma işlemi görsel olarak verilmiştir.

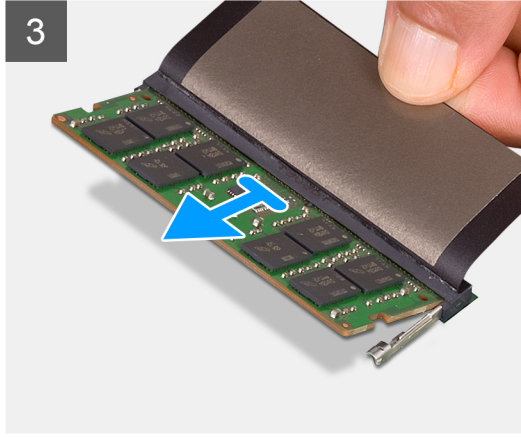
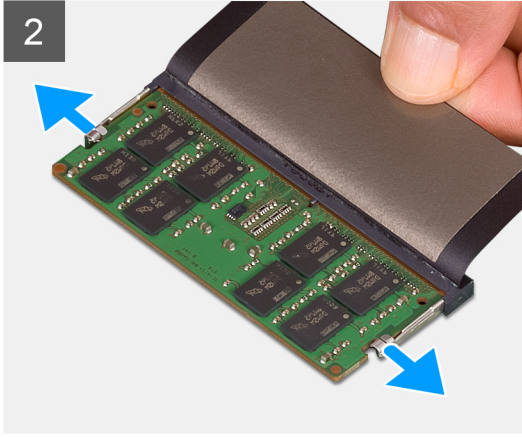
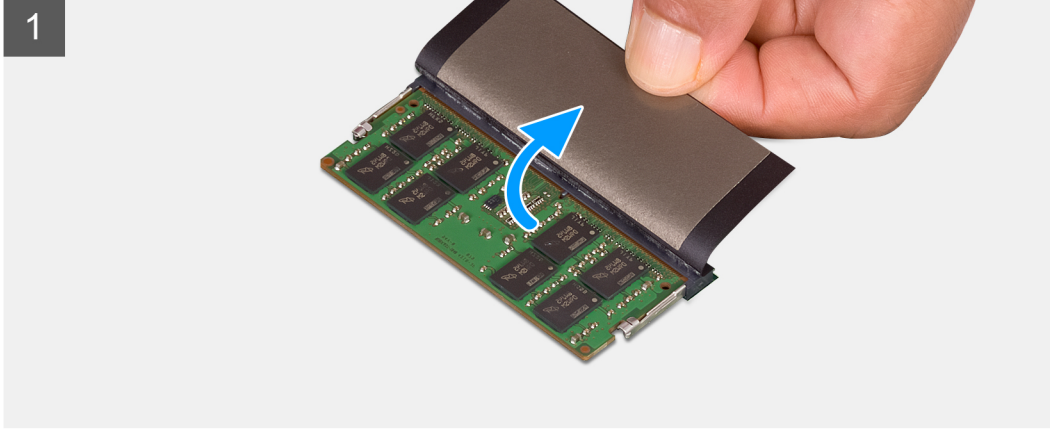
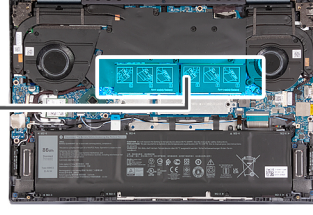
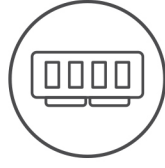

Adımlar

1. Bellek modülüne erişmek için Mylar kaldırın.
2. Parmak uçlarınızı kullanarak, bellek modülü yuvasının her bir ucundaki emniyet klipslerini bellek modülü yerinden çıkana kadar dikkatlice ayırın.
3. Bellek modülünü, sistem kartı üzerindeki bellek modülü yuvasından çıkarın.



NOT: Bilgisayarınıza iki adede kadar bellek modülü takılabilir. İkinci bir bellek modülü takılıysa 1'den 3'e kadar olan adımları tekrarlayın.

Belleği takma

Önkosullar

Bir bileşeni değiştiriyorsanız takma işlemini uygulamadan önce mevcut bileşeni çıkarın.

Bu görev ile ilgili

Aşağıdaki resimlerde belleğin yeri belirtilmiş ve takma işlemi görsel olarak verilmiştir.

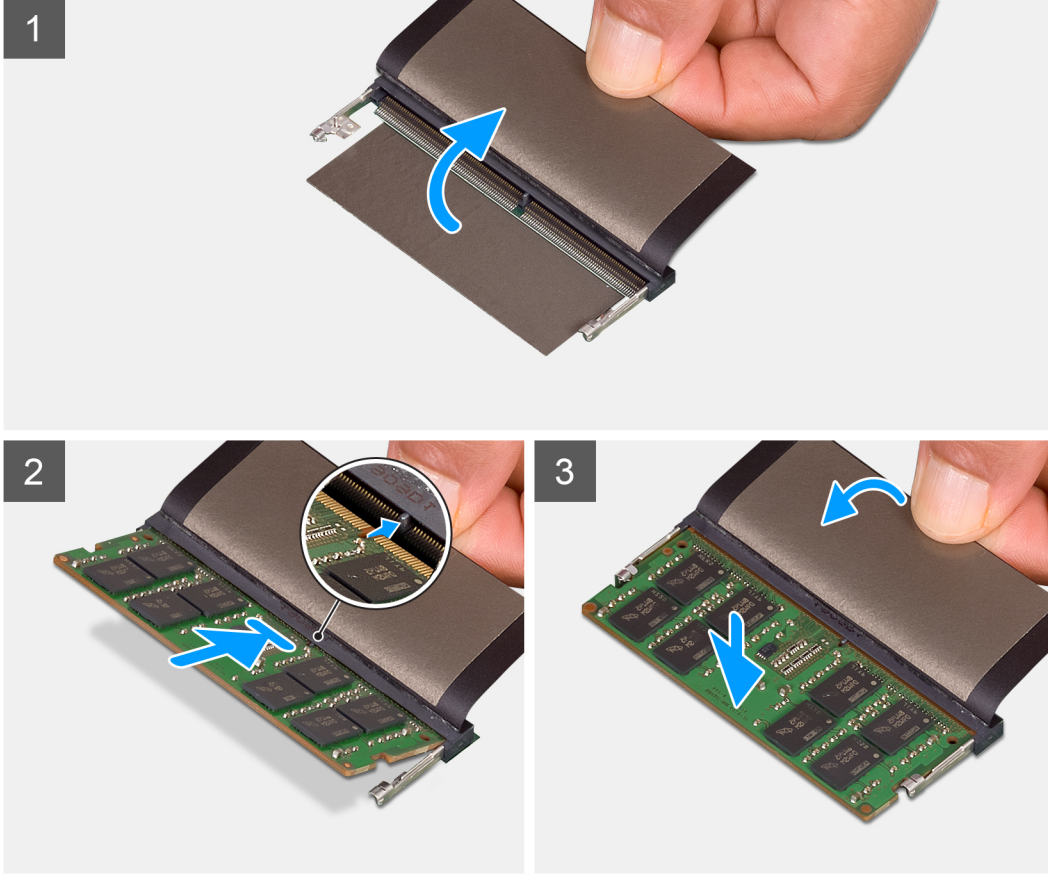
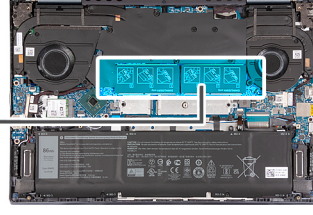
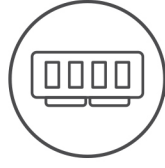

Adımlar

1. Bellek modülü yuvasına erişmek için Mylar'ı kaldırın.
2. Bellek modülünün üzerindeki çentiği, sistem kartı üzerindeki bellek modülü yuvasının tırnağı ile hizalayın.
3. Bellek modülünü, sistem kartı üzerindeki bellek modülü yuvasına kaydırın.
4. Sabitleme klipsleri kilitlenene ve bellek modülü yerine oturana kadar bellek modülünün üzerine bastırın.

i NOT: Bilgisayarınıza taktığınız her bellek modülü için 1 ve 4 arasındaki adımları tekrarlayın.

Sonraki Adımlar

1. [Alt kapağı](#) takın.
2. [Servis Modundan](#) çıkın.
3. [Bilgisayarınızın içinde çalıştıktan sonra](#) bölümündeki prosedürü uygulayın.

Katı hal sürücü—M.2 yuva bir

M.2 2230 katı hal sürücüyü çıkarma

Önkoşullar

1. Bilgisayarınızın içinde çalışmadan önce bölümündeki prosedüre uyun.
2. Servis Moduna girin.
3. Alt kapağı çıkarın.

Bu görev ile ilgili

i **NOT:** Bu işlem yalnızca, M.2 yuva 1'e takılı M.2 2230 katı hal sürücü ile gönderilen bilgisayarlar için geçerlidir.

- i** **NOT:** M.2 yuva bire takılan M.2 kartı, sipariş edilen yapılandırmaya bağlıdır. M.2 kart yuvası için desteklenen kart yapılandırmaları:
- M.2 2230 katı hal sürücü + M.2 2230 montaj braketi
 - M.2 2280 katı hal sürücü

Aşağıdaki resimlerde M.2 2230 katı hal sürücünün yeri belirtilmiş ve çıkarma işlemi görsel olarak verilmiştir.



1x
M2x3

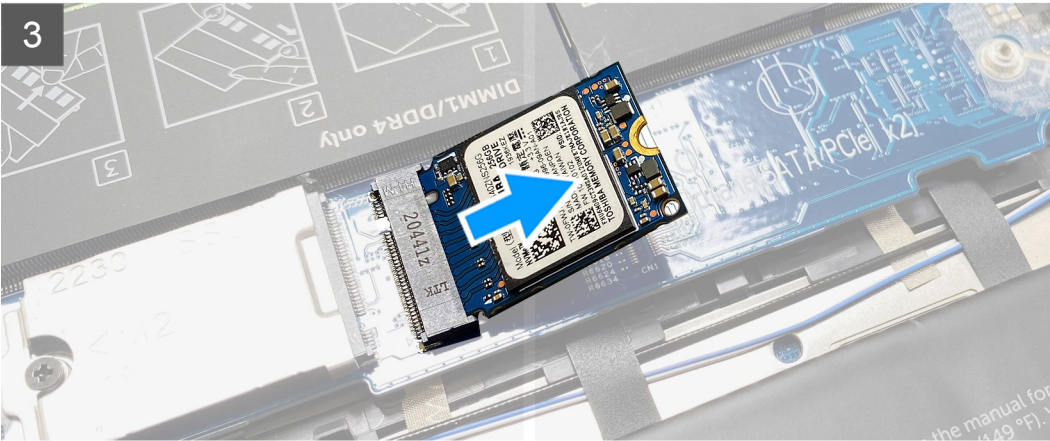
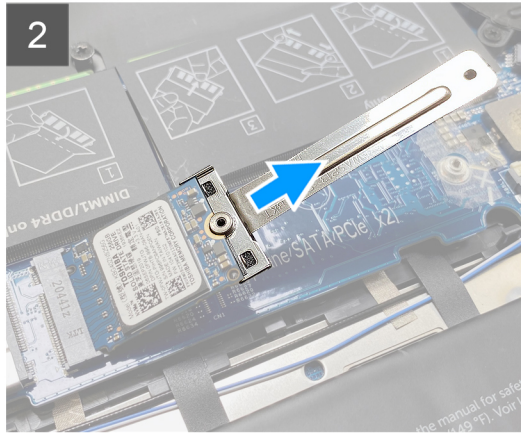
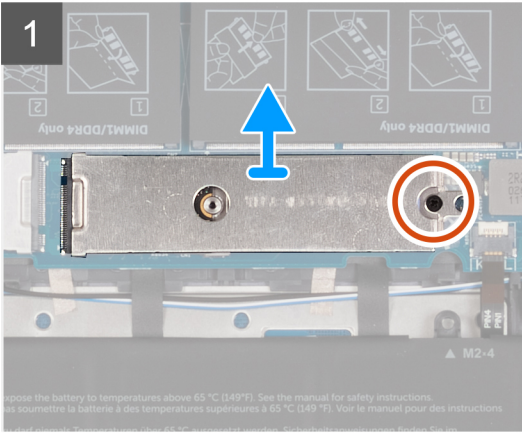
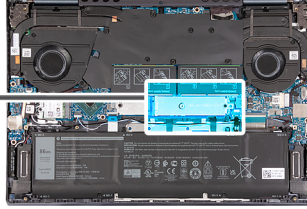

Adımlar

1. M.2 termal koruyucuyu avuç içi dayanağı ve klavye aksamına sabitleyen vidayı (M2x3) çıkarın.
2. M.2 termal koruyucusunu kaydırın ve kaldırarak sistem kartından çıkarın.
3. M.2 2230 braketini sistem kartından kaldırın.
4. M.2 2230 katı hal sürücüyü kaydırın ve kaldırarak sistem kartından çıkarın.

M.2 2230 katı hal sürücüyü takma

Önkoşullar

Bir bileşeni değiştiriyorsanız takma işlemini uygulamadan önce mevcut bileşeni çıkarın.

Bu görev ile ilgili

i **NOT:** Bu prosedür, M.2 yuva bire M.2 2230 katı hal sürücü takıyorsanız uygulanabilir.

i **NOT:** M.2 yuvası 1'de desteklenen kart yapılandırmaları:

- M.2 2230 katı hal sürücü + M.2 2230 montaj braketini
- M.2 2280 katı hal sürücü

i **NOT:** M.2 2280 katı hal sürücüyü M.2 2230 katı hal sürücüyle değiştiriyorsanız M.2 2230 montaj braketini satın almak için Dell Desteği ile iletişime geçin.

Aşağıdaki resimlerde M.2 2230 katı hal sürücünün yeri belirtilmiş ve takma işlemi görsel olarak verilmiştir.



1x
M2x3

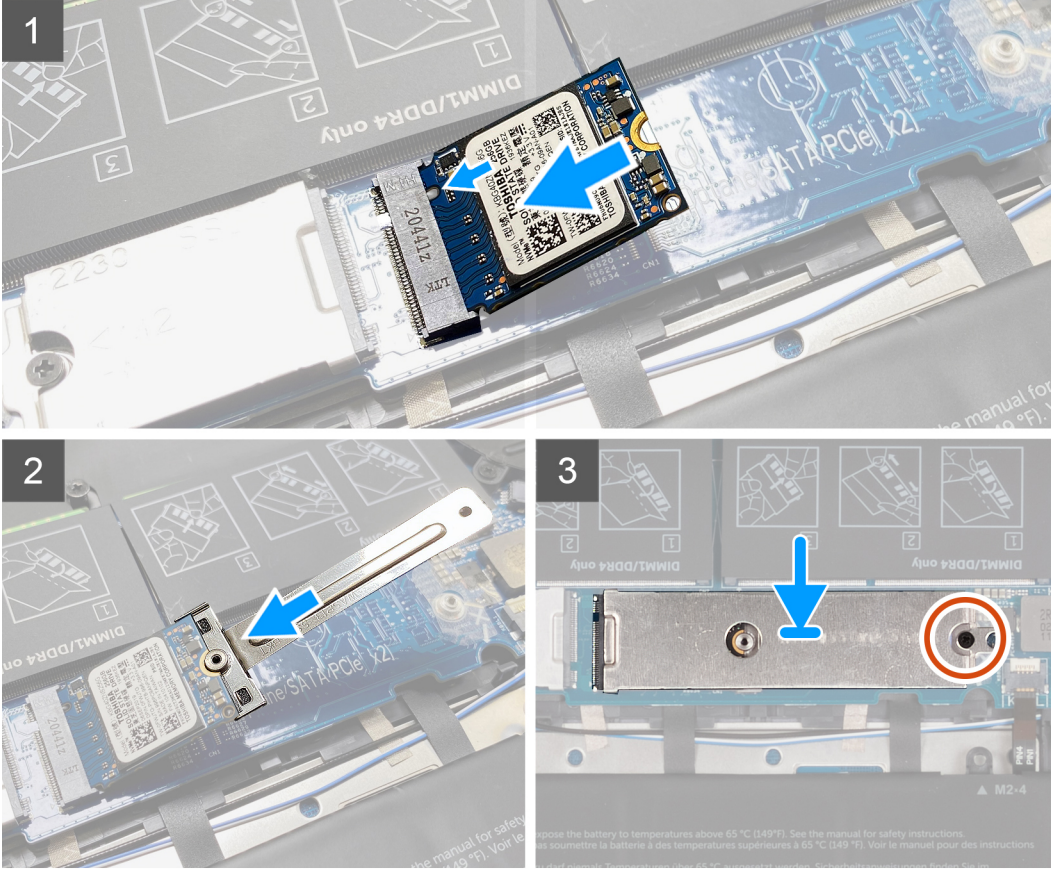
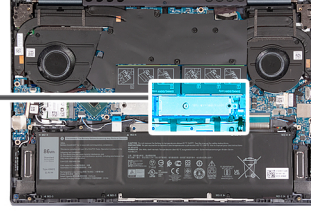

Adımlar

1. M.2 2230 katı hal sürücü üzerindeki çentiği sistem kartında bulunan M.2 kart yuvası üzerindeki tırnakla hizalayın.
2. M.2 2230 katı hal sürücüyü sistem kartındaki M.2 kartı yuvasına kaydırın.
3. M.2 2230 katı hal sürücü üzerindeki çentiği M.2 2230 braketindeki sabitleme askısı ile hizalayın ve M.2 2230 katı hal sürücüyü yerine kelepçeleysin.
4. M.2 termal koruyucu üzerindeki tırnağı M.2 kart yuvasına kaydırın ve termal koruyucu üzerindeki vida deliğini M.2 2230 braketindeki vida deliğiyle hizalayın.
5. M.2 termal koruyucuyu sistem kartına sabitleyen vidayı (M2x3) yerine takın.

Sonraki Adımlar

1. [Alt kapağı](#) takın.
2. [Servis Modundan](#) çıkın.
3. [Bilgisayarınızın içinde çalıştıktan sonra](#) bölümündeki prosedürü uygulayın.

M.2 2280 katı hal sürücüyü çıkarma

Önkoşullar

1. [Bilgisayarınızın içinde çalışmadan önce](#) bölümündeki prosedüre uyun.

2. Servis Moduna girin.
3. Alt kapağı çıkarın.

Bu görev ile ilgili

i **NOT:** Bu işlem yalnızca, M.2 yuva 1'e takılı M.2 2280 katı hal sürücü ile gönderilen bilgisayarlar için geçerlidir.

i **NOT:** M.2 yuva bire takılan M.2 kartı, sipariş edilen yapılandırmaya bağlıdır. M.2 kart yuvası için desteklenen kart yapılandırmaları:

- M.2 2230 katı hal sürücü + M.2 2230 montaj braketi
- M.2 2280 katı hal sürücü

Aşağıdaki resimlerde M.2 2280 katı hal sürücünün yeri belirtilmiş ve çıkarma işlemi görsel olarak verilmiştir.

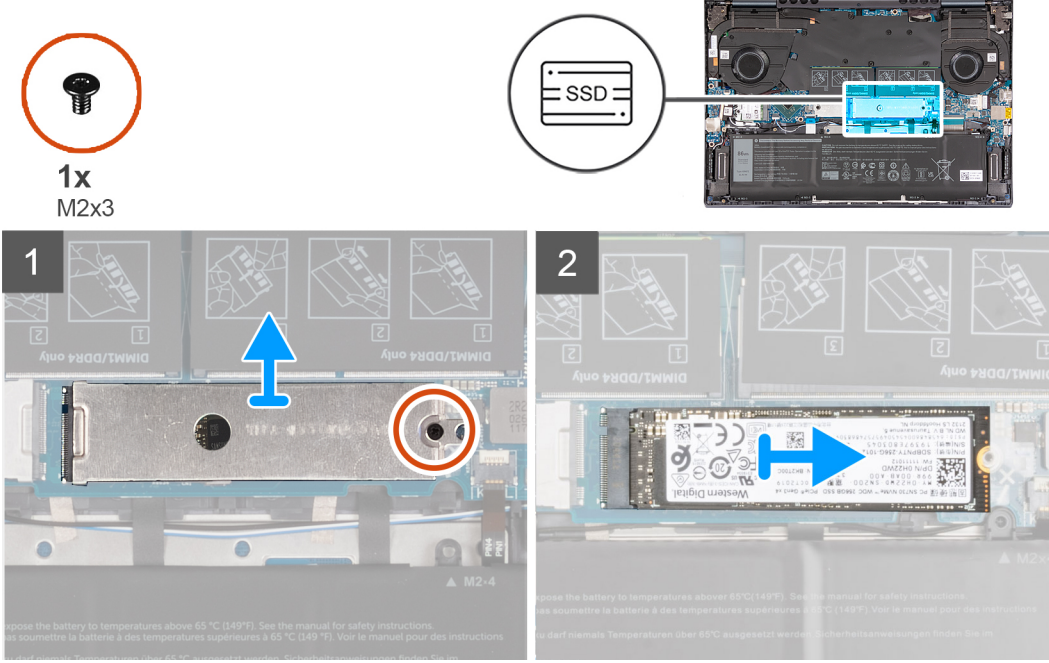

Adımlar

1. M.2 termal koruyucusunu sistem kartına sabitleyen vidayı (M2x3) çıkarın.
2. M.2 termal koruyucusunu sistem kartındaki M.2 kart yuvasından kaydırarak kaldırın ve çıkarın.
3. M.2 2280 katı hal sürücüyü, sistem kartı üzerindeki M.2 kart yuvasından kaydırın ve çıkarın.

M.2 2280 katı hal sürücüyü takma

Önkoşullar

Bir bileşeni değiştiriyorsanız takma işlemini uygulamadan önce mevcut bileşeni çıkarın.

Bu görev ile ilgili

i **NOT:** Bu prosedür, M.2 yuva bire M.2 2280 katı hal sürücü takıyorsanız uygulanabilir.

i **NOT:** M.2 yuvası 1'de desteklenen kart yapılandırmaları:

- M.2 2230 katı hal sürücü + M.2 2230 montaj braketi
- M.2 2280 katı hal sürücü

i **NOT:** M.2 2280 NVMe Gen4.0 x4 katı hal sürücüyü takarken, daha iyi termal performans için Dell desteğinden bakır termal koruyucu sipariş edebilirsiniz.

Aşağıdaki resimlerde M.2 2280 katı hal sürücünün yeri belirtilmiş ve takma işlemi görsel olarak verilmiştir.



1x
M2x3

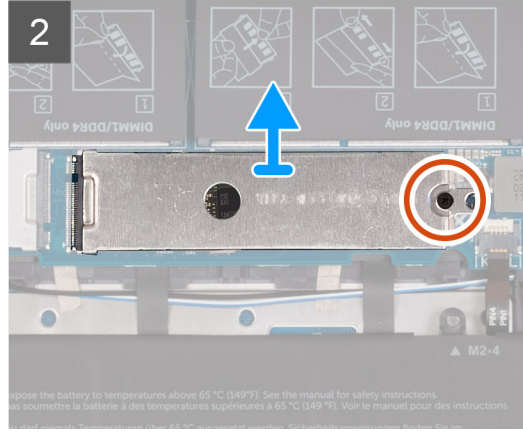
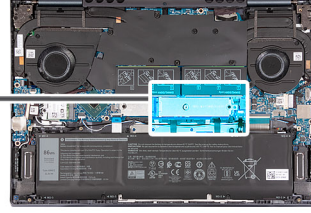

Adımlar

1. M.2 2280 katı hal sürücü üzerindeki çentiği sistem kartında bulunan M.2 kart yuvası üzerindeki tırnakla hizalayın.
2. M.2 2280 katı hal sürücüyü sistem kartındaki M.2 kartı yuvasına kaydırın.
3. M.2 termal koruyucusu üzerindeki tırnağı M.2 kart yuvasına kaydırın ve termal koruyucu üzerindeki vida deliğini sistem kartındaki vida deliğiyle hizalayın.
4. M.2 2280 katı hal sürücüyü sistem kartına sabitleyen vidayı (M2x3) yerine takın.

Sonraki Adımlar

1. [Alt kapağı](#) takın.
2. [Servis Modundan](#) çıkın.
3. [Bilgisayarınızın içinde çalıştıktan sonra](#) bölümündeki prosedürü uygulayın.

Katı hal sürücü—M.2 yuva iki

M.2 2230 katı hal sürücüyü çıkarma

Önkoşullar

1. [Bilgisayarınızın içinde çalışmadan önce](#) bölümündeki prosedüre uyun.
2. [Servis Moduna](#) girin.
3. [Alt kapağı](#) çıkarın.

Bu görev ile ilgili

i **NOT:** Bu işlem yalnızca, M.2 yuva 2'ye takılı M.2 2230 katı hal sürücü ile gönderilen bilgisayarlar için geçerlidir.

Aşağıdaki resimlerde M.2 2230 katı hal sürücünün yeri belirtilmiş ve çıkarma işlemi görsel olarak verilmiştir.



1x
M2x3

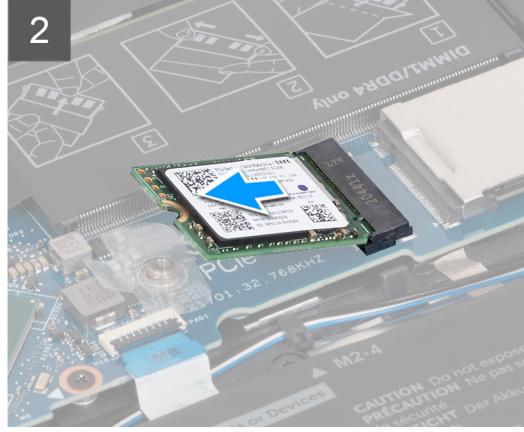
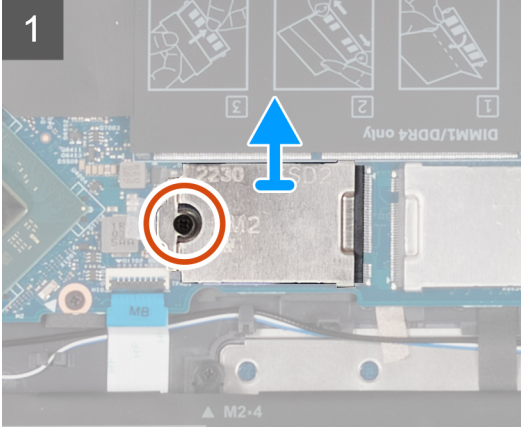
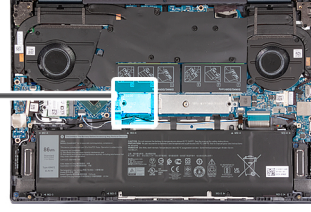

Adımlar

1. M.2 2230 katı hal sürücüyü ve M.2 2230 termal koruyucuyu sistem kartına sabitleyen vidayı (M2x3) çıkarın.
2. M.2 2230 termal koruyucuyu kaydırın ve kaldırarak sistem kartından çıkarın.
3. M.2 2230 katı hal sürücüyü kaydırın ve kaldırarak sistem kartından çıkarın.

M.2 2230 katı hal sürücüyü takma

Önkoşullar

Bir bileşeni değiştireyorsanız takma işlemini uygulamadan önce mevcut bileşeni çıkarın.

Bu görev ile ilgili

NOT: M.2 kart yuvası iki, yalnızca M.2 2230 katı hal sürücüyü destekleyebilir.

Aşağıdaki resimlerde M.2 2230 katı hal sürücünün yeri belirtilmiş ve takma işlemi görsel olarak verilmiştir.



1x
M2x3

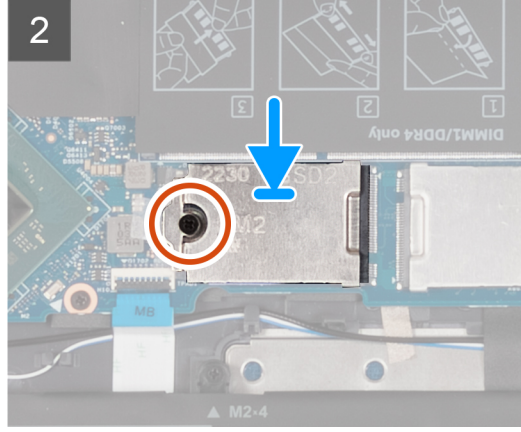
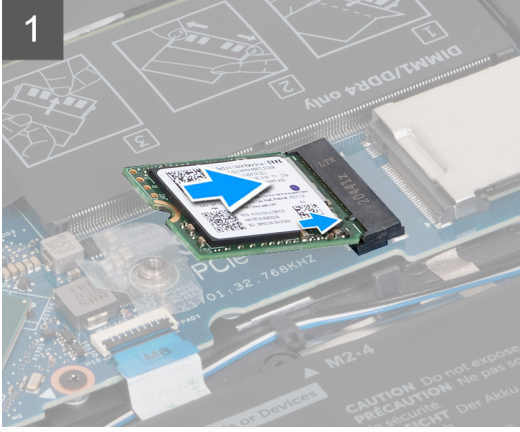
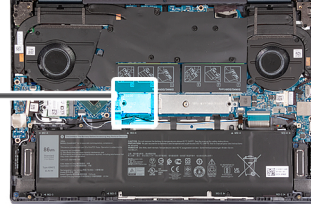

Adımlar

1. M.2 2230 katı hal sürücü üzerindeki çentiği sistem kartında bulunan M.2 kart yuvası üzerindeki tırnakla hizalayın.
2. M.2 2230 katı hal sürücüyü sistem kartındaki M.2 kartı yuvasına kaydırın.
3. M.2 2230 termal koruyucu üzerindeki tırnağı M.2 kart yuvasına kaydırın ve termal koruyucu üzerindeki vida deliğini sistem kartındaki vida deliğiyle hizalayın.
4. M.2 2230 termal koruyucuyu sistem kartına sabitleyen vidayı (M2x3) yerine takın.

Sonraki Adımlar

1. [Alt kapağı](#) takın.
2. [Servis Modundan](#) çıkın.
3. [Bilgisayarınızın içinde çalıştıktan sonra](#) bölümündeki prosedürü uygulayın.

Kablosuz kart

Kablosuz kartını çıkarma

Önkoşullar

1. [Bilgisayarınızın içinde çalışmadan önce](#) bölümündeki prosedüre uyun.
2. [Servis Moduna](#) girin.
3. [Alt kapağı](#) çıkarın.

Bu görev ile ilgili

Aşağıdaki resimlerde kablosuz kartının yeri belirtilmiş ve çıkarma işlemi görsel olarak verilmiştir.



1x
M2x3

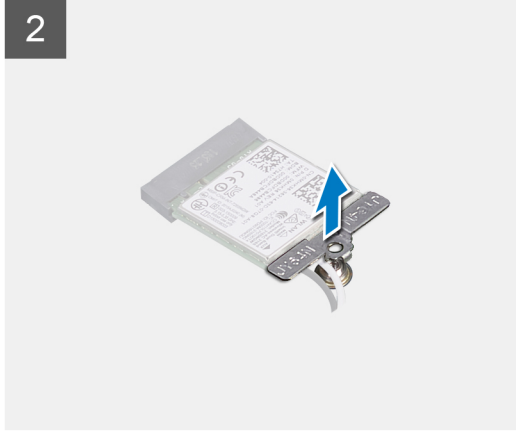
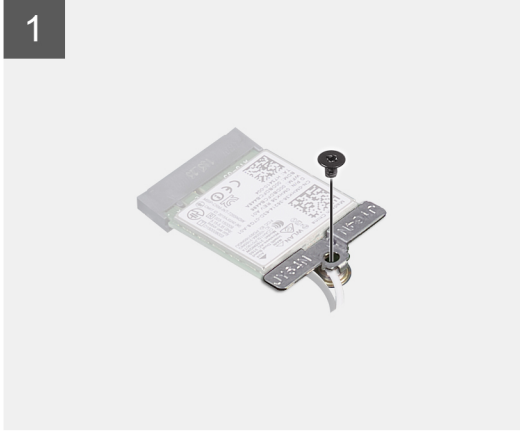
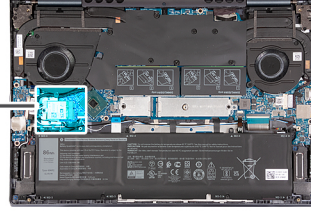

Adımlar

1. Kablosuz kart braketini kablosuz kart ve sistem kartına sabitleyen vidayı (M2x3) çıkarın.
2. Kablosuz kart braketini kablosuz karttan kaldırın.
3. Anten kablolarını kablosuz kartından ayırın.
4. Kablosuz kartını, sistem kartı üzerindeki M.2 kartı yuvasından kaydırarak çıkarın.

Kablosuz kartını takma

Önkoşullar

Bir bileşeni değiştiriyorsanız takma işlemini uygulamadan önce mevcut bileşeni çıkarın.

Bu görev ile ilgili

Aşağıdaki resimlerde kablosuz kartının yeri belirtilmiş ve takma işlemi görsel olarak verilmiştir.



1x
M2x3

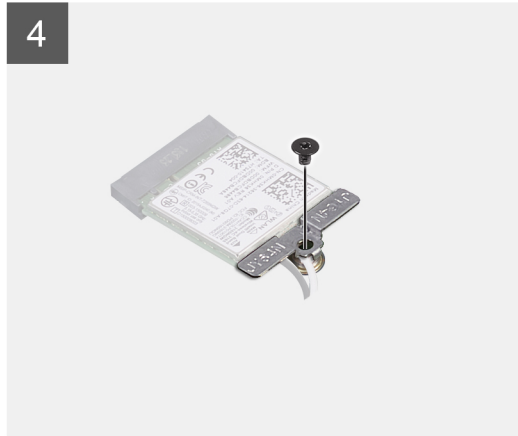
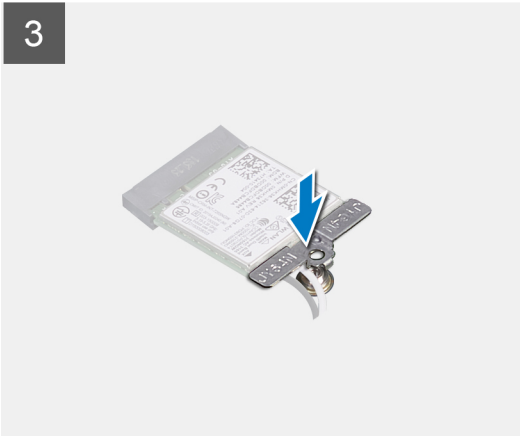
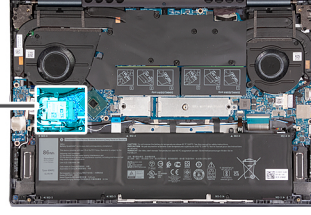

Adımlar

1. Anten kablolarını kablosuz karta takın.

Tablo 2. Anten kablosu renk şeması

Kablosuz kart üzerindeki konnektörler	Anten kablosu rengi	Serigrafik işareti	
Ana	Beyaz	ANA	△ (beyaz üçgen)
Yardımcı	Siyah	AUX	▲ (siyah üçgen)

2. Kablosuz kart braketini kablosuz kart üzerine yerleştirin.
3. Kablosuz kart üzerindeki çentiği sistem kartında bulunan M.2 kartı yuvası üzerindeki tırnakla hizalayın.
4. Kablosuz kartını, sistem kartı üzerindeki M.2 kartı yuvasına kaydırın.
5. Kablosuz kartını ve kablosuz kartı braketini sistem kartına sabitleyen vidayı (M2x3) yerine takın.

Sonraki Adımlar

1. [Alt kapağı](#) takın.
2. [Servis Modundan](#) çıkın.

3. Bilgisayarınızın içinde çalıştıktan sonra bölümündeki prosedürü uygulayın.

Pil

Lityum-iyon pil önlemleri

⚠ DİKKAT:

- Lityum iyon pilleri kullanırken dikkatli olun.
- Pili çıkarmadan önce şarjını tamamen boşaltın. AC güç adaptörünün sistemle bağlantısını kesin ve bilgisayarı yalnızca pil gücüyle çalıştırın; güç düğmesine basıldığında bilgisayar artık açılmadığında pil tamamen boşalmıştır.
- Pili ezmeyin, düşürmeyin, kesmeyin veya yabancı nesnelere delmeyin.
- Pili yüksek sıcaklıklara maruz bırakmayın veya pil paketlerini ve hücrelerini parçalara ayırmayın.
- Pilin yüzeyine basınç uygulamayın.
- Pili bükmeyin.
- Pili açmak için hiçbir tür araç kullanmayın.
- Kazayla pilin ve diğer sistem bileşenlerinin delinmemesi veya zarar görmemesi için bu ürünün servisi sırasında tüm vidaların eksiksiz olduğundan ve hiçbirinin yanlış yere takılmadığından emin olun.
- Pil şişerek bilgisayarınızın içinde sıkışırsa, lityum-iyon pili delmek, bükmek veya ezmek tehlike oluşturabileceğinden pili yerinden çıkarmaya çalışmayın. Böyle bir durumda, yardım için Dell teknik desteğe başvurun. Bkz. www.dell.com/contactdell.
- Orijinal pilleri her zaman www.dell.com adresinden veya yetkili Dell iş ortaklarından ya da bayilerinden satın alın.
- Şişmiş piller kullanılmamalı ve değiştirilerek uygun şekilde atılmalıdır. Şişmiş Lityum iyon pillerinin taşınması ve değiştirilmesi konusunda yönergeler için, bkz. [Şişmiş Lityum iyon pillerinin taşınması](#).

Pili çıkarma

Önkoşullar

1. Bilgisayarınızın içinde çalışmadan önce bölümündeki prosedüre uyun.
2. Alt kapağı çıkarın.

Bu görev ile ilgili

i | **NOT:** Bu işlem, bilgisayarınıza takılı olabilecek 3 hücreli ve 6 hücreli pil yapılandırmaları için geçerlidir.

Aşağıdaki resimlerde pilin yeri belirtilmiş ve çıkarma işlemi görsel olarak verilmiştir.



5x
M2x3

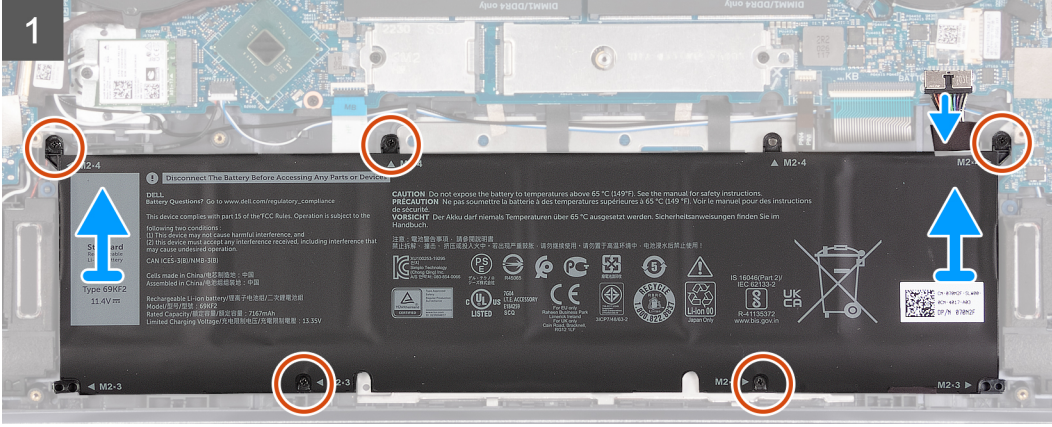
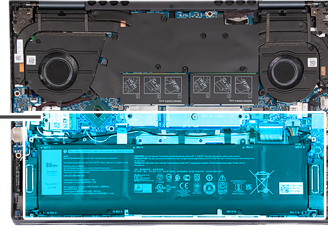
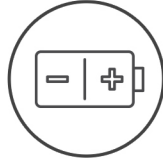

Adımlar

1. Pili kablosunu pile sabitleyen bandı çıkarın.
2. Sistem kartından pil kablosunu çıkarın.
3. Pili avuç içi dayanağı ve klavye aksamına sabitleyen beş vidayı (M2x3) çıkarın.
4. Pili avuç içi dayanağı ve klavye aksamından kaldırarak çıkarın.

Pili takma

Önkoşullar

Bir bileşeni değiştiriyorsanız takma işlemini uygulamadan önce mevcut bileşeni çıkarın.

Bu görev ile ilgili

NOT: Bu işlem, bilgisayarınıza takılı olabilecek 3 hücreli ve 6 hücreli pil yapılandırmaları için geçerlidir.

Aşağıdaki resimlerde pilin yeri belirtilmiş ve takma işlemi görsel olarak verilmiştir.

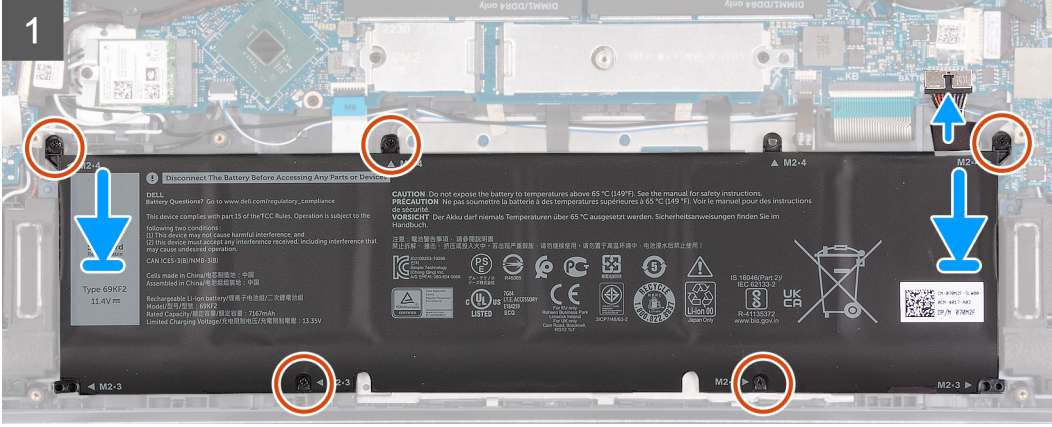
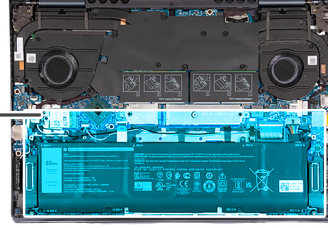
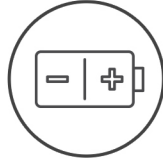

Adımlar

1. PİL üzerindeki vida deliklerini avuç içi dayanağı ve klavye aksamı üzerindeki vida delikleriyle hizalayın.
2. Pili avuç içi dayanağı ve klavye aksamına sabitleyen beş vidayı (M2x3) yerine takın.

NOT: Bu pil birden fazla üründe kullanılmak üzere tasarlandığından, basılı vida bilgileri, kullanılan vidaların gerçek boyutunu tam olarak yansıtmaz. Bu sistemde yalnızca M2x3 kullanılır; M2x3 vidalarını M2x4 ile işaretlenmiş vida deliklerine takmanız doğrudur.

3. PİL kablosunu sistem kartına bağlayın.
4. PİL kablosunu pile sabitleyen bandı yapıştırın.

Sonraki Adımlar

1. Alt kapağı takın.
2. Bilgisayarınızın içinde çalıştıktan sonra bölümündeki prosedürü uygulayın.

PİL kablosu

PİL kablosunu çıkarma

Önkoşullar

1. Bilgisayarınızın içinde çalışmadan önce bölümündeki prosedüre uyun.
2. Alt kapağı çıkarın.
3. Pili çıkarın.

Bu görev ile ilgili

Aşağıdaki resimlerde pil kablosunun yeri belirtilmiş ve çıkarma işlemi görsel olarak verilmiştir.

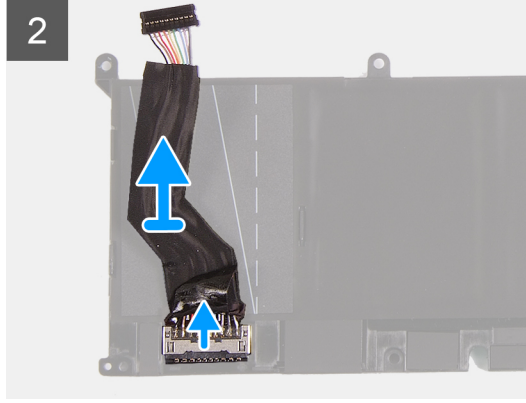
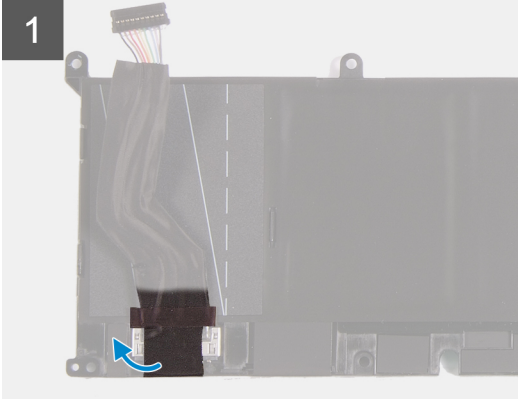

Adımlar

1. Pili ters çevirin.
2. Pil kablosunu ayırarak pilden çıkarın.
3. Pil kablosunun pil ile olan bağlantısını kesin.
4. Pil kablosunu kaldırarak pilden çıkarın.

Pil kablosunu takma

Önkoşullar

Bir bileşeni değiştiriyorsanız takma işlemini uygulamadan önce mevcut bileşeni çıkarın.

Bu görev ile ilgili

Aşağıdaki resimlerde pil kablosunun yeri belirtilmiş ve takma işlemi görsel olarak verilmiştir.

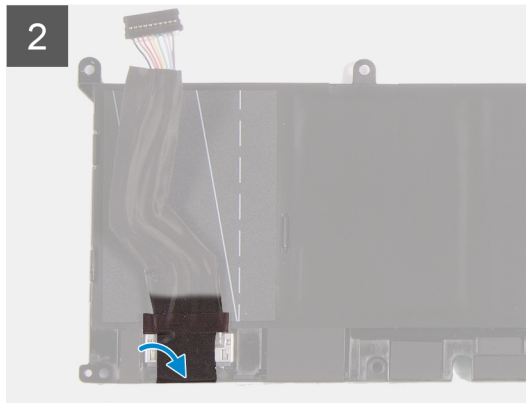
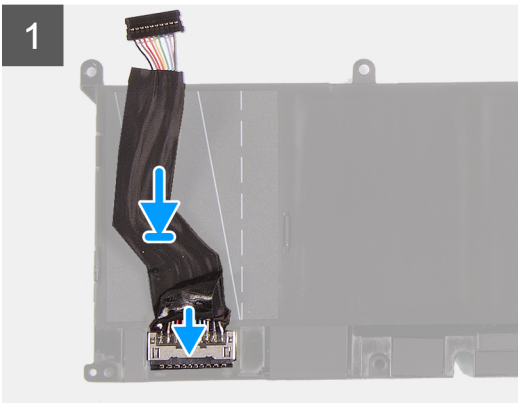

Adımlar

1. Pıl kablosunu pile baęlayın.
2. Pıl kablosunu pile yapıřtırın.
3. Pili ters çevirin.

Sonraki Adımlar

1. [Alt kapaęı](#) takın.
2. [Bilgisayarınızın içinde çalıřtıktan sonra](#) bölümündeki prosedürü uygulayın.

Ekran aksamı

Ekran aksamını çıkarma

Önkoşullar

1. [Bilgisayarınızın içinde çalışmadan önce](#) bölümündeki prosedüre uyun.
2. [Servis Moduna](#) girin.
3. [Alt kapaęı](#) çıkarın.

Bu görev ile ilgili

Ařaęıdaki resimlerde ekran aksamının yeri belirtilmiř ve çıkarma iřlemi görsel olarak verilmiřtir.



6x
M2.5x5

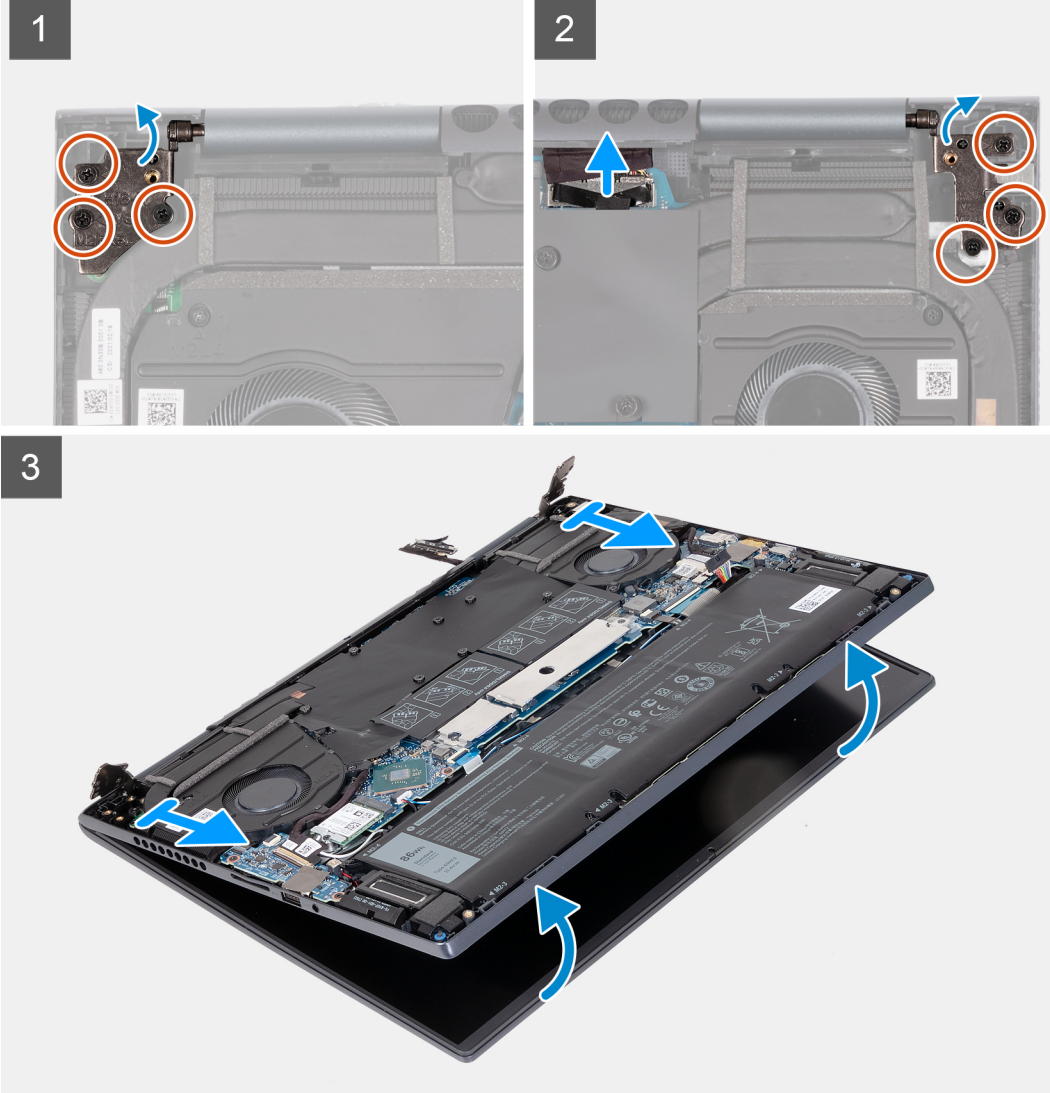
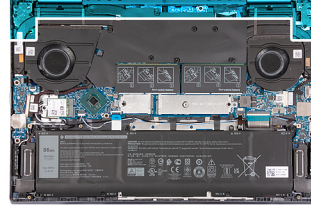

Adımlar

1. Çekme tırnağını kullanarak ekran kablosunun sistem kartı üzerindeki konnektörle bağlantısını kesin.
2. Sağ ekran menteşesini sistem kartına sabitleyen üç vidayı (M2.5x5) sökün.
3. Sağ ekran menteşesini 90 derecelik açıyla kaldırarak açın.
4. Sol ekran menteşesini G/Ç kartına sabitleyen üç vidayı (M2.5x5) çıkarın.
5. Sol ekran menteşesini 90 derecelik açıyla kaldırarak açın.
6. Avuç içi dayanağı ve klavye aksamını yavaşça kaldırarak ekran aksamından çıkarın.

⚠ DİKKAT: Ekranın zarar görmesini önlemek için, avuç içi dayanağı ve klavye aksamını ekran aksamının üst tarafından kaydırmayın.

Ekran aksamını takma

Önkoşullar

Bir bileşeni değiştireyorsanız takma işlemini uygulamadan önce mevcut bileşeni çıkarın.

Bu görev ile ilgili

Aşağıdaki resimlerde ekran aksamının yeri belirtilmiş ve takma işlemi görsel olarak verilmiştir.



6x
M2.5x5

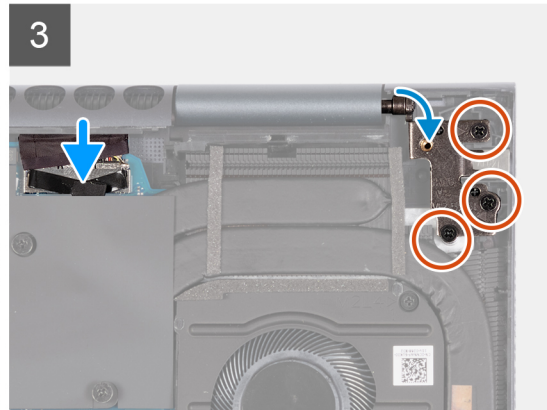
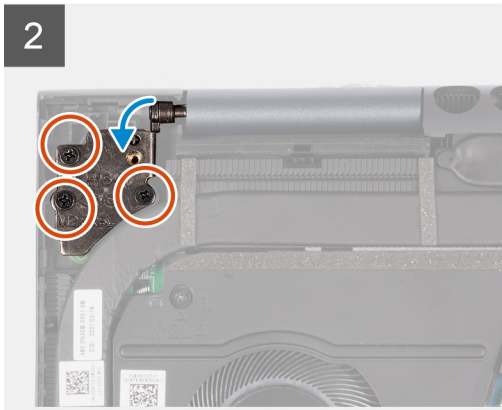
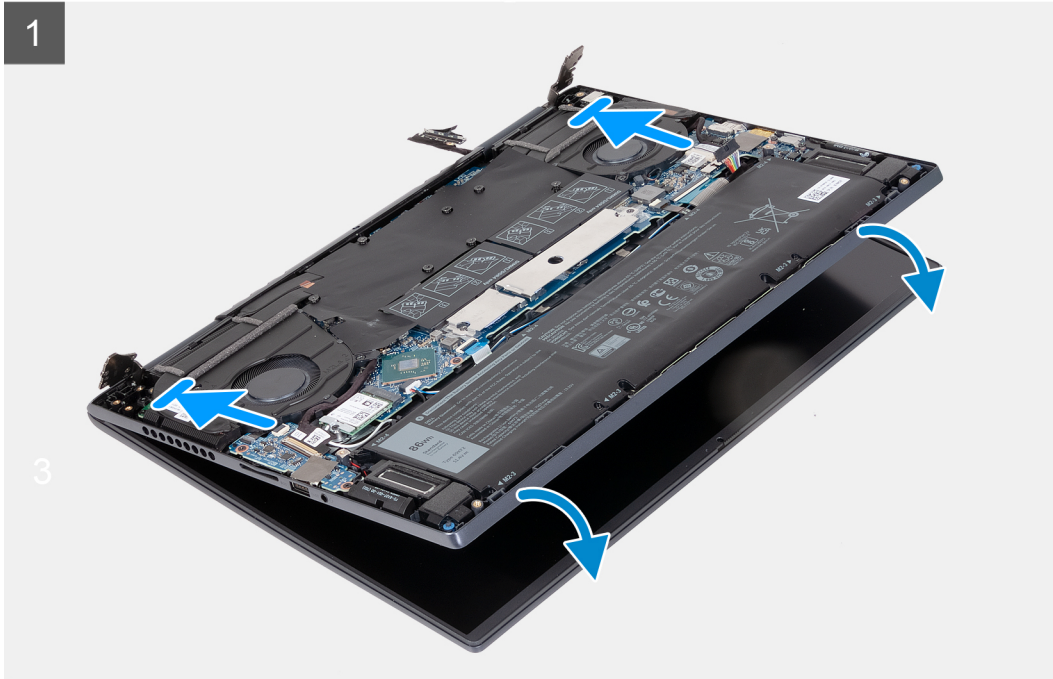
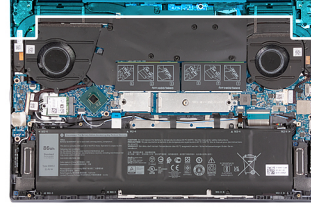

Adımlar

1. Ekran aksamını, ekran panelinin yüzü yukarı bakacak şekilde temiz ve düz bir yüzeye yerleştirin.
2. Avuç içi dayanağı ve klavye aksamını ekran menteşelerinin altına yavaşça yerleştirin.

DİKKAT: Ekranın zarar görmesini önlemek için, avuç içi dayanağı ve klavye aksamını ekran aksamının üst tarafından kaydırmayın.

3. Sol ekran menteşesini kapatın ve sol ekran menteşesi üzerindeki vida deliklerini G/Ç. Kartı üzerindeki vida deliklerine hizalayın.
4. Sol ekran menteşesini avuç içi dayanağı ve klavye aksamına sabitleyen üç vidayı (M2.5x5) yerine takın.
5. Sağ ekran menteşesini kapatın ve sağ ekran menteşesi üzerindeki vida delikleri ile sistem kartı üzerindeki vida deliklerini hizalayın.
6. Sağ ekran menteşesini avuç içi dayanağı ve klavye aksamına sabitleyen üç vidayı (M2.5x5) yerine takın.
7. Ekran kablosunu sistem kartındaki konnektöre takın.

Sonraki Adımlar

1. [Alt kapağı](#) takın.
2. [Servis Modundan](#) çıkın.
3. [Bilgisayarınızın içinde çalıştıktan sonra](#) bölümündeki prosedürü uygulayın.

G/Ç kartı

G/Ç kartını çıkarma

Önkoşullar

1. [Bilgisayarınızın içinde çalışmadan önce](#) bölümündeki prosedüre uyun.
2. [Servis Moduna](#) girin.
3. [Alt kapağı](#) çıkarın.

Bu görev ile ilgili

Aşağıdaki resimlerde G/Ç kartının yeri belirtilmiş ve çıkarma işlemi görsel olarak verilmiştir.



2x
M2x3

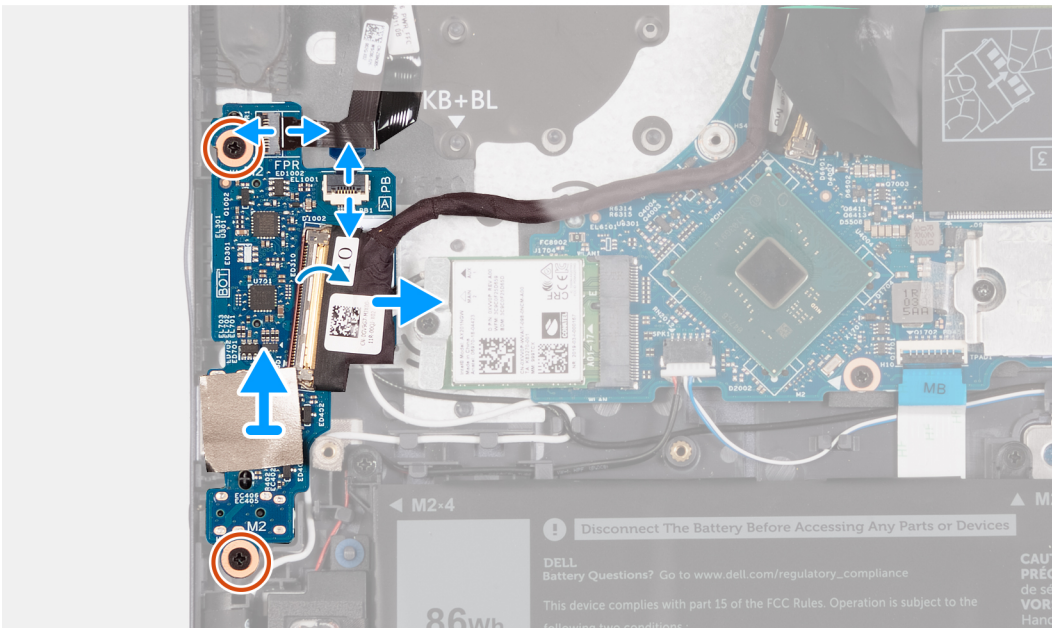
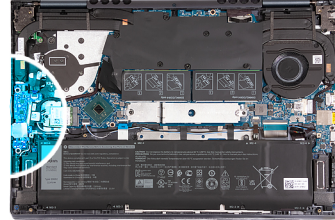

Adımlar

1. G/Ç kartı kablo konektörünün mandalını kaldırın ve G/Ç kartı kablosunu G/Ç kartından ayırın.
2. Parmak izi okuyucu güç düğmesinin mandalını kaldırın ve parmak izi okuyucu güç düğmesi kablosunu G/Ç kartından çıkarın.
i | NOT: Bu adım yalnızca isteğe bağlı parmak izi okuyucu ile birlikte gönderilen bilgisayarlar için geçerlidir.
3. Güç düğmesi kartı kablo konektörünün mandalını kaldırın ve güç düğmesi kartı kablosunun G/Ç kartıyla bağlantısını kesin.
4. G/Ç kartını avuç içi dayanağı ve klavye aksamına sabitleyen iki vidayı (M2x3) çıkarın.
5. Düğme pil kablosunun G/Ç kartı ile bağlantısını kesin.
6. G/Ç kartını avuç içi dayanağı ve klavye aksamından kaldırarak çıkarın.

G/Ç kartını takma

Önkoşullar

Bir bileşeni değiştiriyorsanız takma işlemini uygulamadan önce mevcut bileşeni çıkarın.

Bu görev ile ilgili

Aşağıdaki resimlerde G/Ç kartının yeri belirtilmiş ve takma işlemi görsel olarak verilmiştir.

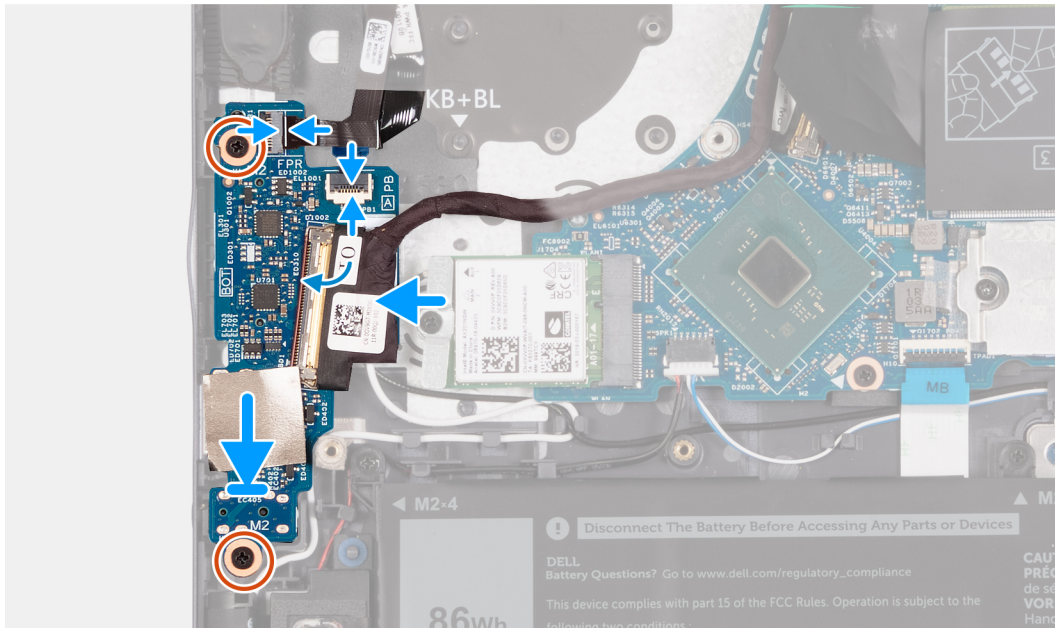
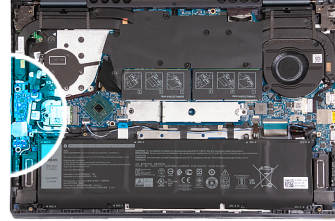

Adımlar

1. G/Ç kartındaki bağlantı noktalarını avuç içi dayanağı ve klavye aksamı üzerindeki yuvalarla hizalayın.
2. G/Ç kartını avuç içi dayanağı ve klavye aksamına yerleştirin.
3. G/Ç kartındaki vida deliğini avuç içi dayanağı ve klavye aksamındaki vida deliğiyle hizalayın.
4. G/Ç kartını avuç içi dayanağı ve klavye aksamına sabitleyen iki vidayı (M2x3) yerine takın.
5. G/Ç kartı kablosunu G/Ç kartındaki konektöre bağlayın ve mandalı kapatın.
6. Güç düğmesi kartı kablosunu G/Ç kartındaki konektöre bağlayın ve mandalı kapatın.

7. Parmak izi okuyuculu güç düğmesi kablosunu G/Ç kartı üzerindeki konnektöre bağlayın ve mandalı kapatın.

NOT: Bu adım yalnızca isteğe bağlı parmak izi okuyucu ile birlikte gönderilen bilgisayarlar için geçerlidir.

8. Düğme pilin kablosunu G/Ç kartına takın.

Sonraki Adımlar

1. Alt kapağı takın.
2. Servis Modundan çıkın.
3. Bilgisayarınızın içinde çalıştıktan sonra bölümündeki prosedürü uygulayın.

Dokunmatik yüzey

Dokunmatik pedi çıkarma

Önkoşullar

1. Bilgisayarınızın içinde çalışmadan önce bölümündeki prosedüre uyun.
2. Alt kapağı çıkarın.
3. Pili çıkarın.

Bu görev ile ilgili

Aşağıdaki resimlerde dokunmatik pedin yeri belirtilmiş ve çıkarma işlemi görsel olarak verilmiştir.

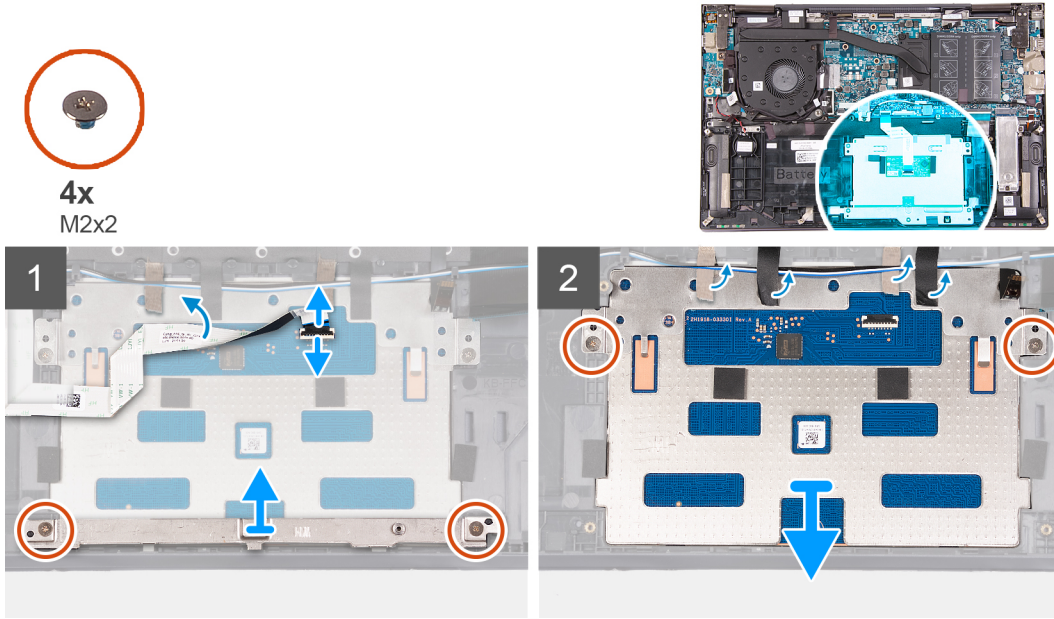

Adımlar

1. Mandalı açın ve dokunmatik ped kablosunu dokunmatik pedden çıkarın.
2. Dokunmatik ped braketini avuç içi dayanağı ve klavye aksamına sabitleyen iki vidayı (M2x2) çıkarın.
3. Dokunmatik ped desteğini avuç içi dayanağı ve klavye aksamından kaldırarak çıkarın.
4. Dokunmatik pedi avuç içi dayanağı ve klavye aksamına sabitleyen iki vidayı (M2x2) çıkarın.
5. Hoparlör kablosunu avuç içi dayanağı ve klavye aksamına sabitleyen bantları sökün.
6. Hoparlör kablolarını dokunmatik pedden çıkarın.
7. Dokunmatik pedi avuç içi dayanağı ve klavye aksamına sabitleyen bantları sökün.
8. Dokunmatik pedi avuç içi dayanağı ve klavye aksamından kaldırarak çıkarın.

Dokunmatik pedi takma

Önkoşullar

Bir bileşeni değiştiriyorsanız takma işlemini uygulamadan önce mevcut bileşeni çıkarın.

Bu görev ile ilgili

Aşağıdaki resimlerde dokunmatik pedin yeri belirtilmiş ve takma işlemi görsel olarak verilmiştir.

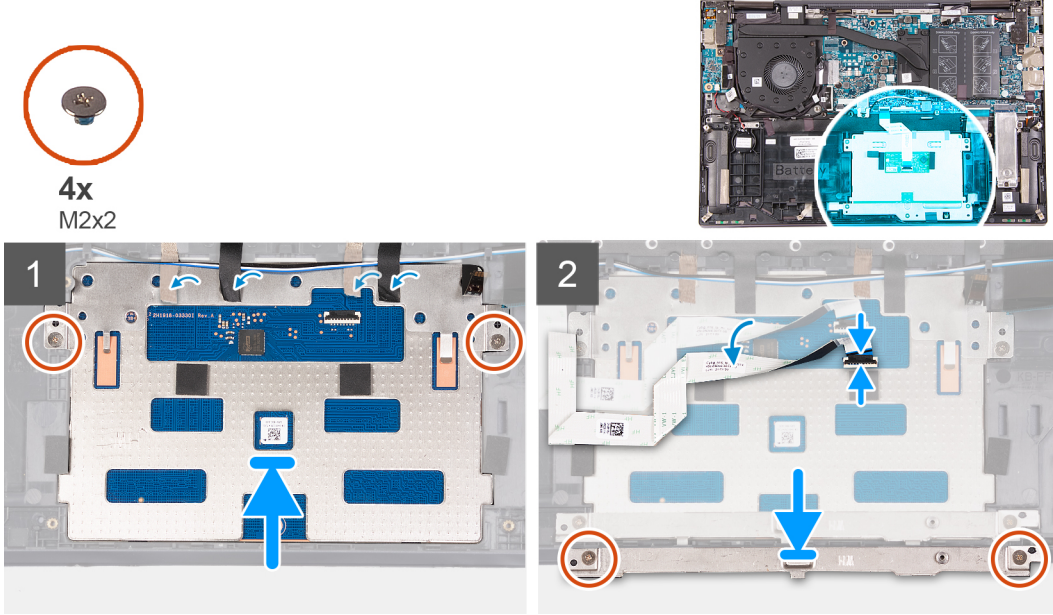

Adımlar

1. Dokunmatik pedi avuç içi dayanağı ve klavye aksamına yerleştirin.
2. Bilgisayarı ters çevirin ve dokunmatik pedin tüm kenarlarından eşit şekilde hizalandığından emin olmak için ekranı açın.

NOT: Aşağıdaki resim, dokunmatik pedin bilgisayarınız üzerinde doğru şekilde hizalanmasını göstermektedir.

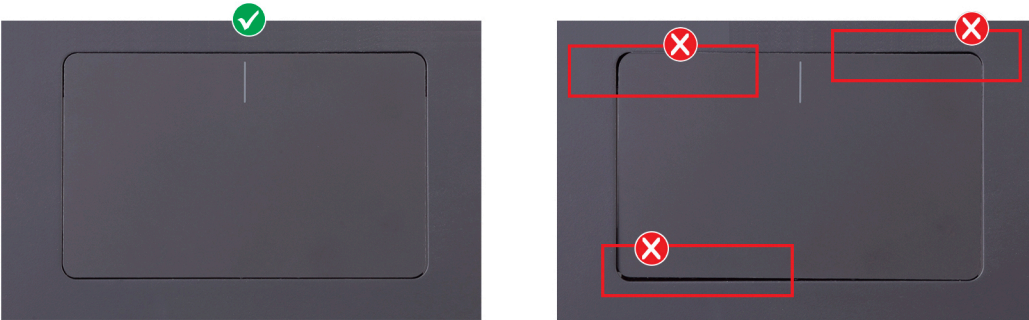

3. Ekranı kapatın ve bilgisayarı gösterilen konuma yerleştirin.
4. Dokunmatik pedi avuç içi dayanağı ve klavye aksamına sabitleyen iki vidayı (M2x2) yerine takın.
5. Dokunmatik ped braketini dokunmatik pede yerleştirin.
6. Dokunmatik ped desteğindeki vida deliklerini avuç içi dayanağı ve klavye aksamındaki vida deliklerine hizalayın.
7. Dokunmatik ped braketini avuç içi dayanağı ve klavye aksamına sabitleyen iki vidayı (M2x2) yerine takın.
8. Dokunmatik yüzeyi avuç içi dayanağı ve klavye aksamına sabitleyen bantları yapıştırın.
9. Hoparlör kablolarını dokunmatik ped üzerinden taşıyın.
10. Hoparlör kablolarını avuç içi dayanağı ve klavye aksamına sabitleyen bantları yapıştırın.

NOT: Bantları yapıştırırken, dokunmatik pedden ve avuç içi dayanağı ve klavye aksamından geçmesi için orijinal konumuna yapıştırıldığından emin olun.

11. Dokunmatik ped kablosunu dokunmatik pede bağlayın ve mandalı kapatın.

Sonraki Adımlar

1. Pili takın.
2. Alt kapağı takın.
3. Bilgisayarınızın içinde çalıştıktan sonra bölümündeki prosedürü uygulayın.

Fanlar

Sol fanı çıkarma

Önkoşullar

1. Bilgisayarınızın içinde çalışmadan önce bölümündeki prosedüre uyun.
2. Servis Moduna girin.
3. Alt kapağı çıkarın.

Bu görev ile ilgili

Aşağıdaki resimde (ya da resimlerde) sol fanın yeri belirtilmiş ve çıkarma işlemi görsel olarak verilmiştir.

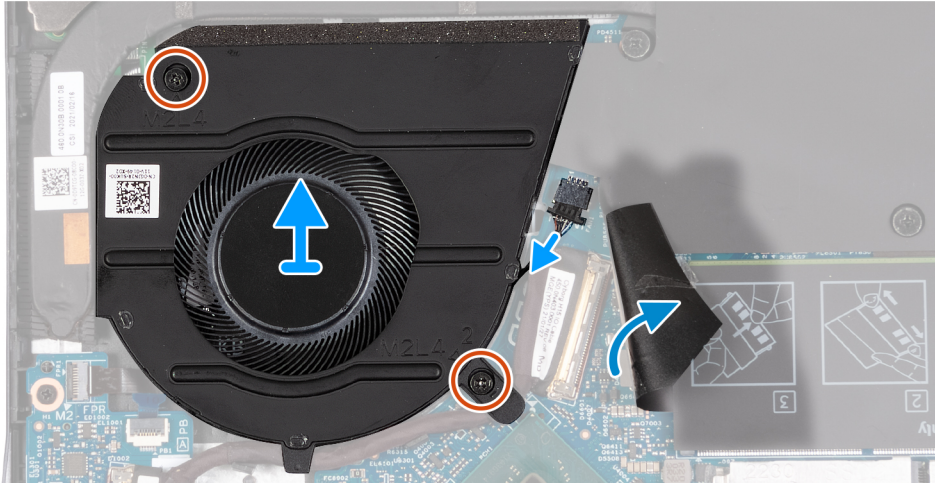
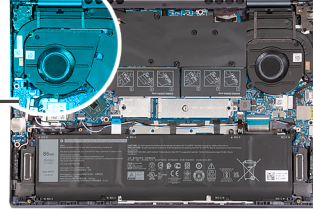
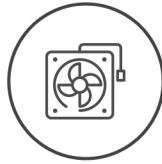

Adımlar

1. Sistem kartını kaplayan Mylar'ın köşesini kaldırın.
2. Sol fan kablosunu sistem kartından sökün.
3. Sağ fanı avuç içi dayanağı ve klavye aksamına sabitleyen iki vidayı (M2x4) çıkarın.
4. Sol fanı avuç içi dayanağı ve klavye aksamından kaldırarak çıkarın.

Sol fanı takma

Önkoşullar

Bir bileşeni değiştireyorsanız takma işlemini uygulamadan önce mevcut bileşeni çıkarın.

Bu görev ile ilgili

Aşağıdaki resimde (ya da resimlerde) sol fanın yeri belirtilmiş ve takma işlemi görsel olarak verilmiştir.



2x
M2x4

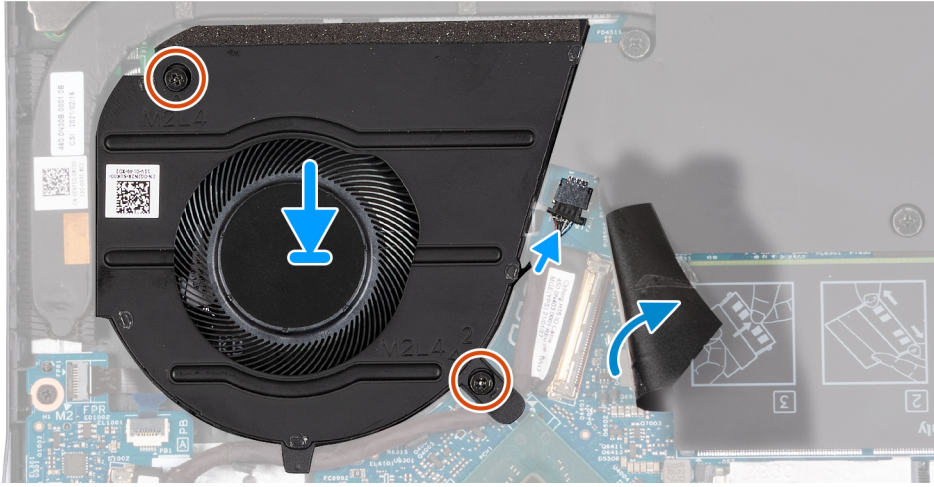
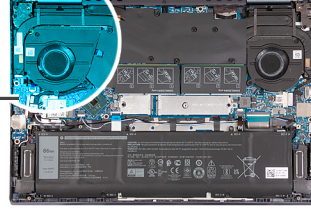
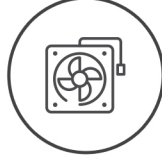

Adımlar

1. Fanı avuç içi dayanağı ve klavye aksamına yerleştirin.
2. Fandaki vida deliklerini avuç içi dayanağı ve klavye aksamındaki vida delikleriyle hizalayın.
3. Fanı avuç içi dayanağı ve klavye aksamına sabitleyen iki vidayı (M2x4) yerine takın.
4. Sistem kartını kaplayan Mylar'ın köşesini kaldırın.
5. Fan kablosunu sistem kartına takın.

Sonraki Adımlar

1. [Alt kapağı](#) takın.
2. [Servis Moduna](#) girin.
3. [Bilgisayarınızın içinde çalıştıktan sonra](#) bölümündeki prosedürü uygulayın.

Sağ fanı çıkarma

Önkoşullar

1. [Bilgisayarınızın içinde çalışmadan önce](#) bölümündeki prosedüre uyun.
2. [Servis Moduna](#) girin.
3. [Alt kapağı](#) çıkarın.

Bu görev ile ilgili

Aşağıdaki resimde (ya da resimlerde) sağ fanın yeri gösterilmiş ve çıkarma işlemi görsel olarak verilmiştir.



2x
M2x4

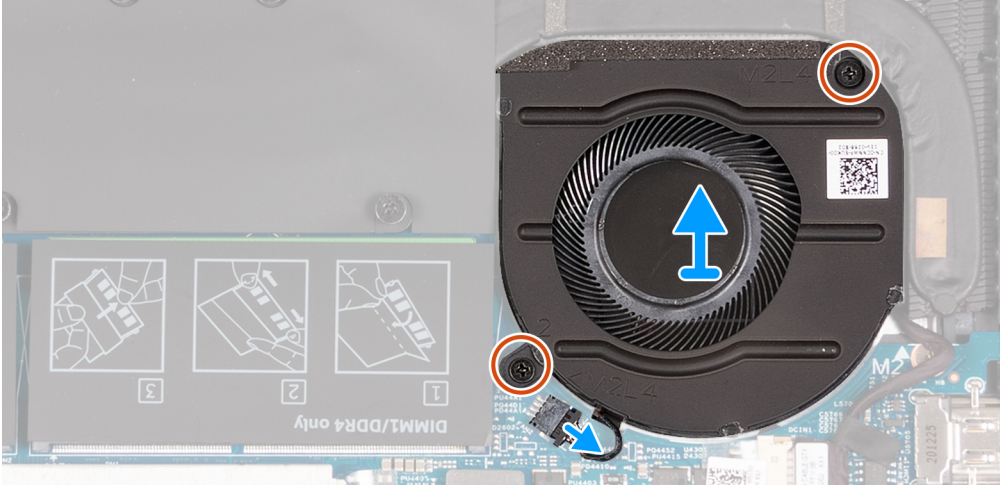
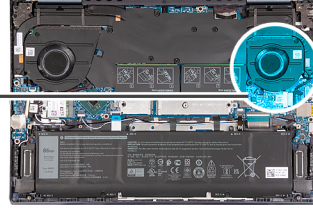
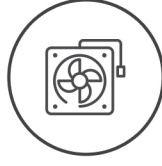

Adımlar

1. Sağ fan kablosunu sistem kartından sökün.
2. Sağ fanı avuç içi dayanağı ve klavye aksamına sabitleyen iki vidayı (M2x4) çıkarın.
3. Fanı avuç içi dayanağı ve klavye aksamından kaldırarak çıkarın.

Sağ fanı takma

Önkosullar

Bir bileşeni değiştiriyorsanız takma işlemini uygulamadan önce mevcut bileşeni çıkarın.

Bu görev ile ilgili

Aşağıdaki resimde (ya da resimlerde) sağ fanın yeri belirtilmiş ve takma işlemi görsel olarak verilmiştir.



2x
M2x4

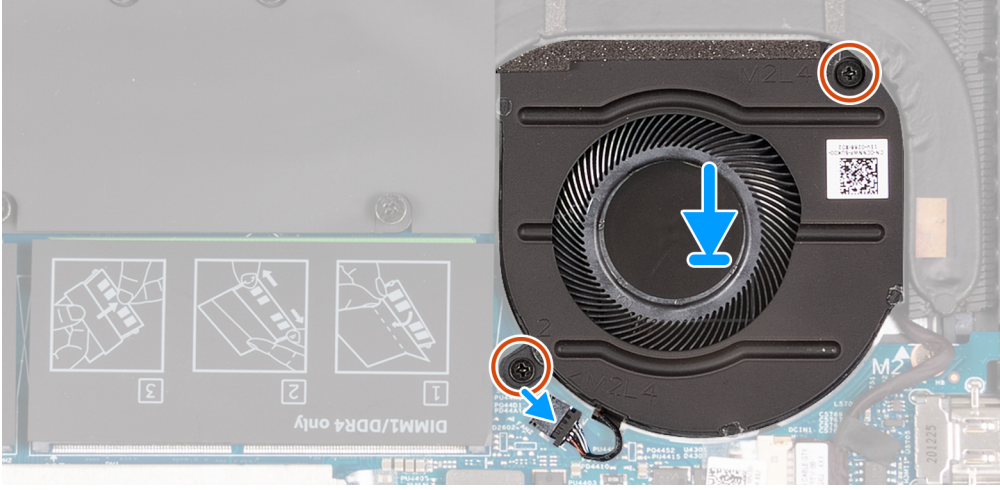
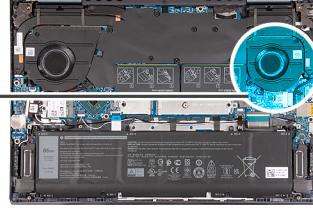
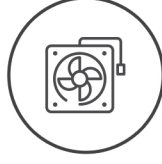

Adımlar

1. Sağ fanı avuç içi dayanağı ve klavye aksamına yerleştirin.
2. Sağ fanın vidalarını avuç içi dayanağı ve klavye aksamındaki vidalarıyla hizalayın.
3. Sağ fanı avuç içi dayanağı ve klavye aksamına sabitleyen iki vidayı (M2x4) yerine takın.
4. Sağ fan kablosunu sistem kartına bağlayın.

Sonraki Adımlar

1. [Alt kapağı](#) takın.
2. [Servis Moduna](#) çıkın.
3. [Bilgisayarınızın içinde çalıştıktan sonra](#) bölümündeki prosedürü uygulayın.

Isı emici

Isı emicisini çıkarma

Önkoşullar

1. [Bilgisayarınızın içinde çalışmadan önce](#) bölümündeki prosedüre uyun.
2. [Servis Moduna](#) girin.
3. [Alt kapağı](#) çıkarın.

Bu görev ile ilgili

⚠ DİKKAT: Normal işletim sırasında ısı emicisi çok ısınabilir. Dokunmadan önce ısı emicisinin soğuması için yeterince bekleyin.

i NOT: İşlemci için maksimum soğutma sağlamak üzere işlemci termal soğutma aksamının ısı aktarım alanlarına dokunmayın. Cildinizdeki yağlar, ısı yüzeylerinin termal gres ısı iletim kapasitesini düşürebilir.

Aşağıdaki resimlerde ısı emicisinin yeri belirtilmiş ve çıkarma işlemi görsel olarak verilmiştir.

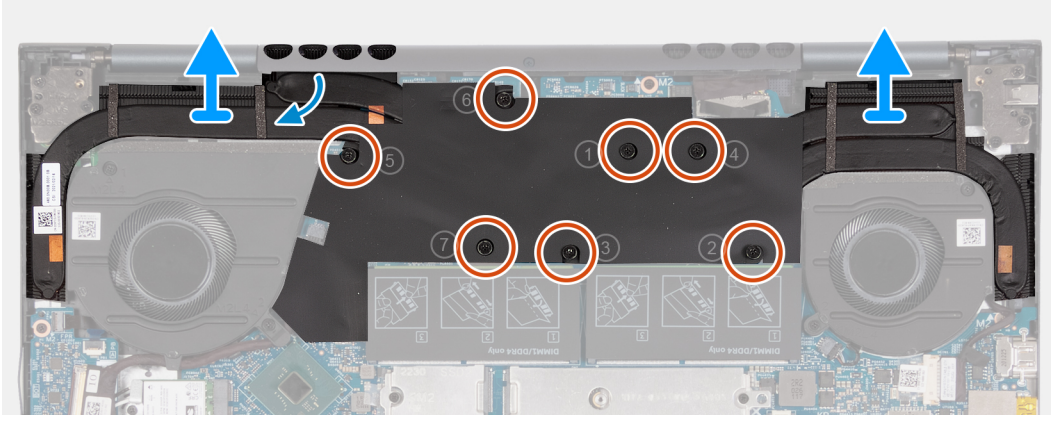
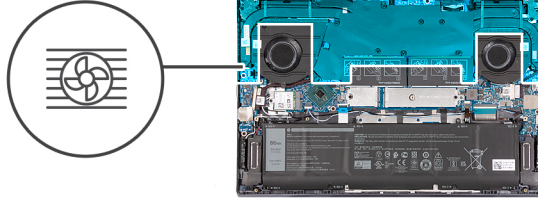

Adımlar

1. Isı emicisini sistem kartına sabitleyen yedi tutucu vidayı ters sırada (7> 6>5>4>3>2>1) gevşetin.
i|NOT: Isı emicisi üzerindeki vidaların sayısı sipariş edilen grafik kartı yapılandırmasına bağlı olarak değişir.
2. Isı emicisini sistem kartından kaldırın.

Isı emicisini takma

Önkosullar

Bir bileşeni değiştiriyorsanız takma işlemini uygulamadan önce mevcut bileşeni çıkarın.

Bu görev ile ilgili

i|NOT: Sistem kartı veya ısı emicisinden biri değiştiriliyorsa, ısı iletkenliğini sağlamak için kit içinde bulunan termal gresi kullanın.

Aşağıdaki resimlerde ısı emicisinin yeri belirtilmiş ve takma işlemi görsel olarak verilmiştir.

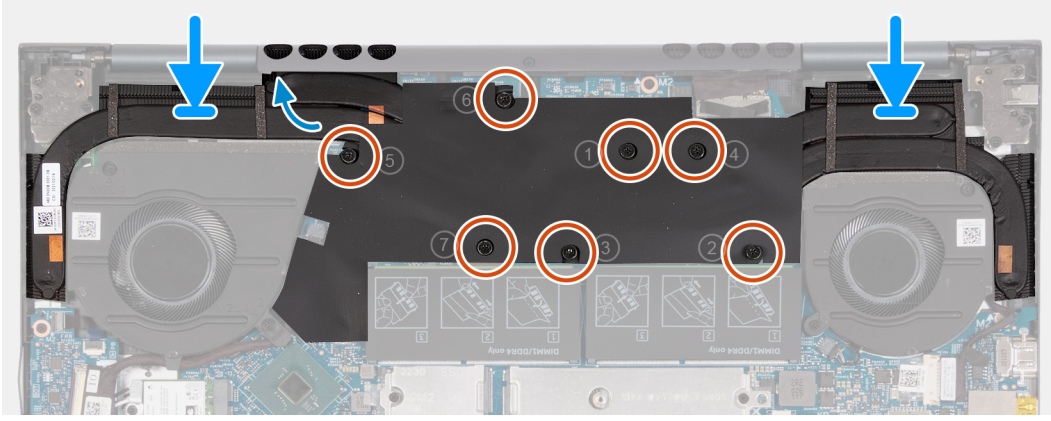
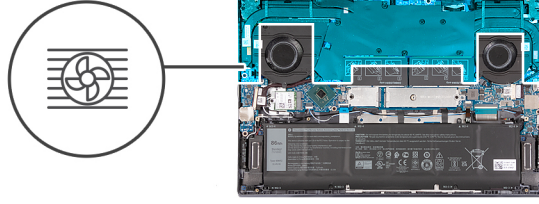

Adımlar

1. Isı emiciyi sistem kartına yerleştirin.
2. Isı emicisi üzerindeki vida deliklerini sistem kartındaki vida delikleriyle hizalayın.
3. Isı emicisini sistem kartına sabitleyen yedi tutucu vidayı sırayla (1>2>3>4>5>6>7) sıkın.

NOT: Isı emicisi üzerindeki vidaların sayısı sipariş edilen grafik kartı yapılandırmasına bağlı olarak değişir.

Sonraki Adımlar

1. Alt kapağı takın.
2. Servis Modundan çıkın.
3. Bilgisayarınızın içinde çalıştıktan sonra bölümündeki prosedürü uygulayın.

Güç adaptörü bağlantı noktası

Güç adaptörü bağlantı noktasını çıkarma

Önkoşullar

1. Bilgisayarınızın içinde çalışmadan önce bölümündeki prosedüre uyun.
2. Servis Moduna girin.
3. Alt kapağı çıkarın.
4. Sol fanı çıkarın.
5. Isı emicisini çıkarın.

Bu görev ile ilgili

Aşağıdaki resimlerde güç adaptörü bağlantı noktasının yeri belirtilmiş ve çıkarma işlemi görsel olarak verilmiştir.



3x
M2.5x5

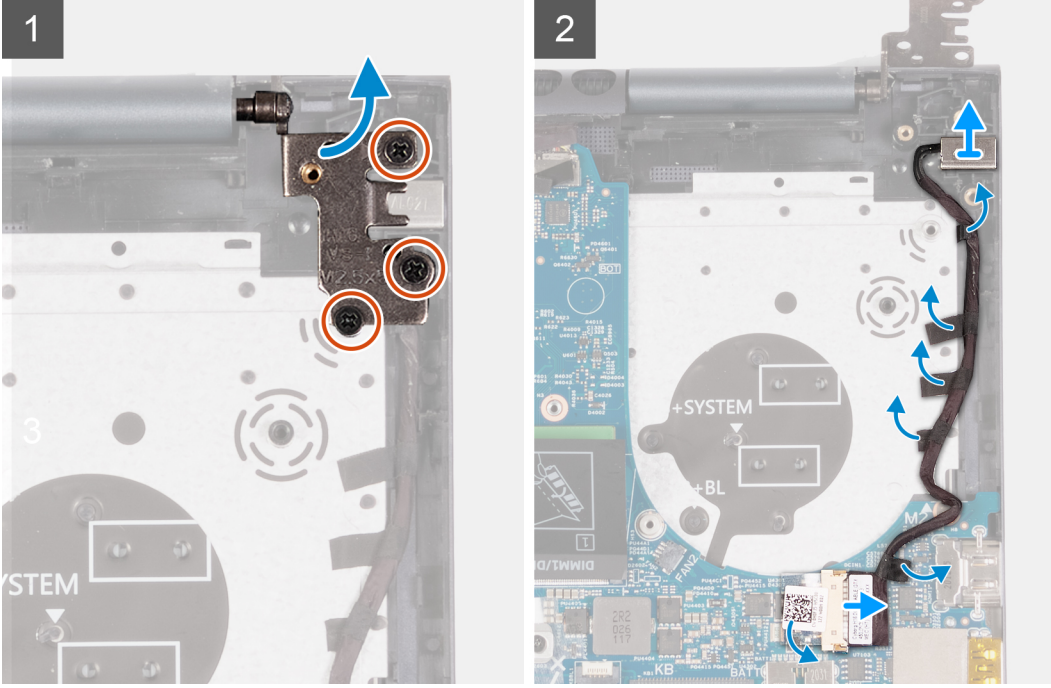
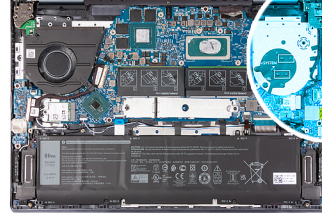

Adımlar

1. Sağ ekran menteşesini sistem kartına sabitleyen üç vidayı (M2.5x5) çıkarın.
2. Sağ ekran menteşesini 90 derecelik açıyla kaldırarak açın.
3. Sistem kartındaki güç adaptörü bağlantı noktasını kaplayan bandı sökün.
4. Güç adaptörü bağlantı noktasının sistem kartıyla bağlantısını kesin.
5. Güç adaptörü bağlantı noktası kablosunu avuç içi dayanağı ve klavye aksamına sabitleyen bantları sökün.
6. Güç adaptörü bağlantı noktası kablosunu avuç içi dayanağı ve klavye aksamındaki yönlendirme kılavuzlarından çıkarın.
7. Güç adaptörü bağlantı noktasını avuç içi dayanağı ve klavye aksamından çıkarın.

Güç adaptörü bağlantı noktasını takma

Önkoşullar

Bir bileşeni değiştiriyorsanız takma işlemini uygulamadan önce mevcut bileşeni çıkarın.

Bu görev ile ilgili

Aşağıdaki resimlerde güç adaptörü bağlantı noktasının yeri belirtilmiş ve takma işlemi görsel olarak verilmiştir.



3x
M2.5x5

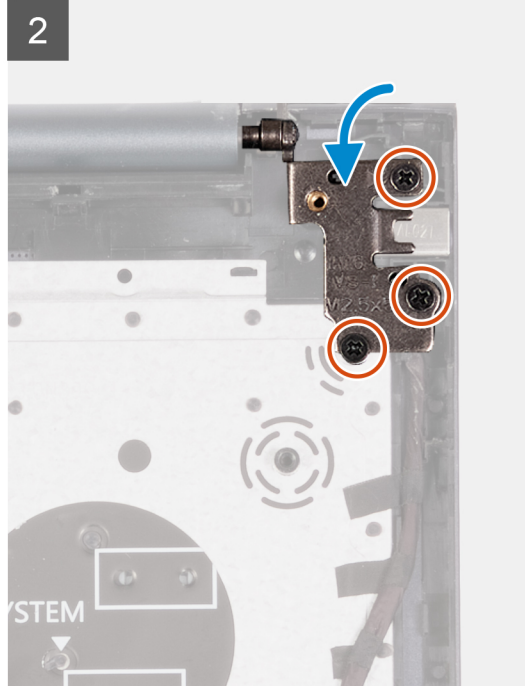
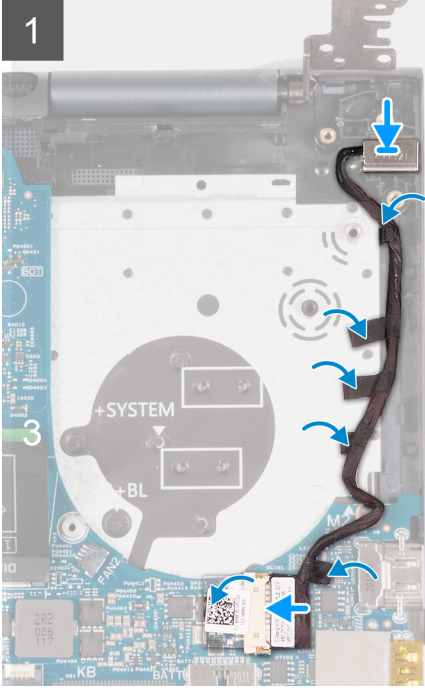
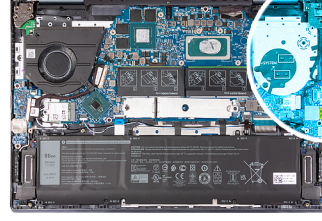

Adımlar

1. Güç adaptörü bağlantı noktası kablosunu sistem kartına takın.
2. Sistem kartındaki güç adaptörü bağlantı noktası konnektörünü kaplayan bandı yapıştırın.
3. Güç adaptörü bağlantı noktası kablosunu avuç içi dayanağı ve klavye aksamındaki yönlendirme kılavuzlarından geçirin.
4. Güç adaptörü bağlantı noktasını avuç içi dayanağı ve klavye aksamındaki yuvaya yerleştirin.
5. Sağ ekran menteşesini kapatın ve sağ ekran menteşesi üzerindeki vida delikleri ile sistem kartı üzerindeki vida deliklerini hizalayın.
6. Sağ ekran menteşesini sistem kartına sabitleyen üç vidayı (M2.5x5) yerine takın.

Sonraki Adımlar

1. Isı emicisini takın.
2. Sol fanı takın.
3. Alt kapağı takın.
4. Servis Modundan çıkın.
5. Bilgisayarınızın içinde çalıştıktan sonra bölümündeki prosedürü uygulayın.

Güç düğmesi ve parmak izi okuyucu

Güç düğmesi kartını çıkarma

Önkoşullar

1. Bilgisayarınızın içinde çalışmadan önce bölümündeki prosedüre uyun.
2. Servis Moduna girin.

3. Alt kapağı çıkarın.
4. Isı emicisini çıkarın.
5. Sol fanı çıkarın.

Bu görev ile ilgili

Aşağıdaki resimde (veya resimlerde) güç düğmesi kartının yeri belirtilmiş ve çıkarma işlemi görsel olarak verilmiştir.

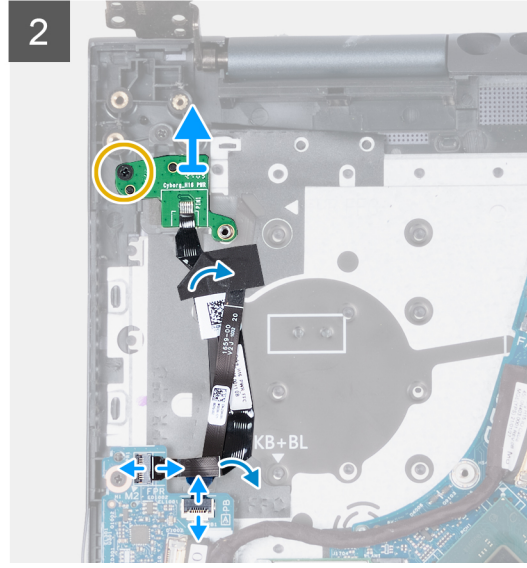
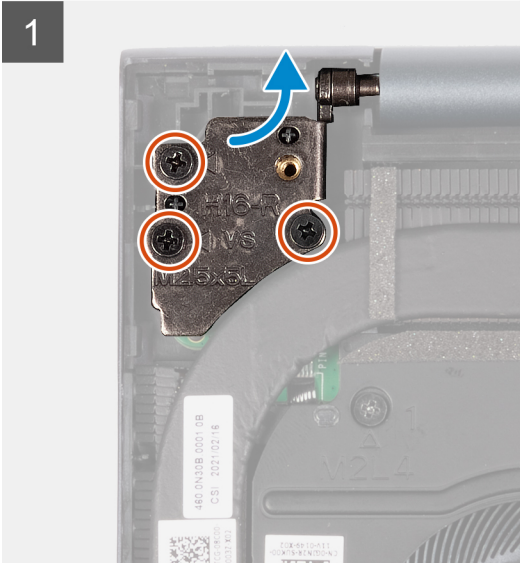
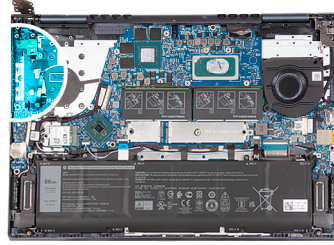
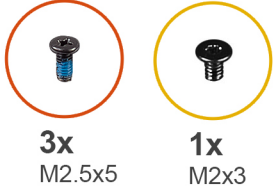

Adımlar

1. Sol ekran menteşesini G/Ç kartına sabitleyen üç vidayı (M2.5x5) çıkarın.
2. Sol ekran menteşesini 90 derecelik açıyla kaldırarak açın.
3. Parmak izi okuyucu güç düğmesinin mandalını kaldırın ve parmak izi okuyucu güç düğmesi kablosunu G/Ç kartından çıkarın.

NOT: Bu adım yalnızca isteğe bağlı parmak izi okuyucu ile birlikte gönderilen bilgisayarlar için geçerlidir.

4. Güç düğmesi kartı kablo konnektörünün mandalını kaldırın ve güç düğmesi kartı kablosunun G/Ç kartıyla bağlantısını kesin.
5. İsteğe bağlı parmak izi okuyucu güç düğmesi kablosu ve güç düğmesi kartı kablosunu avuç içi dayanağı ve klavye aksamına sabitleyen bandı sökün.
6. Güç düğmesi kartını avuç içi dayanağı ve klavye aksamına sabitleyen vidayı (M2x3) çıkarın.
7. İsteğe bağlı parmak izi okuyucu güç düğmesini avuç içi dayanağı ve klavye aksamından kaldırarak çıkarın.

Güç düğmesi kartını takma

Önkoşullar

Bir bileşeni değiştiriyorsanız takma işlemini uygulamadan önce mevcut bileşeni çıkarın.

Bu görev ile ilgili

Aşağıdaki resimde (veya resimlerde) güç düğmesi kartının yeri belirtilmiş ve takma işlemi görsel olarak verilmiştir.

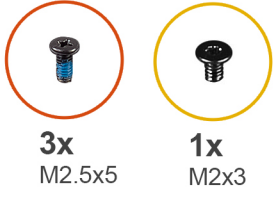

3x
M2.5x5

1x
M2x3

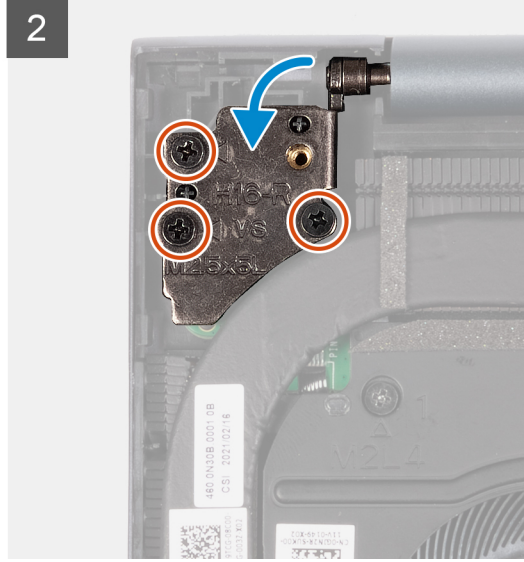
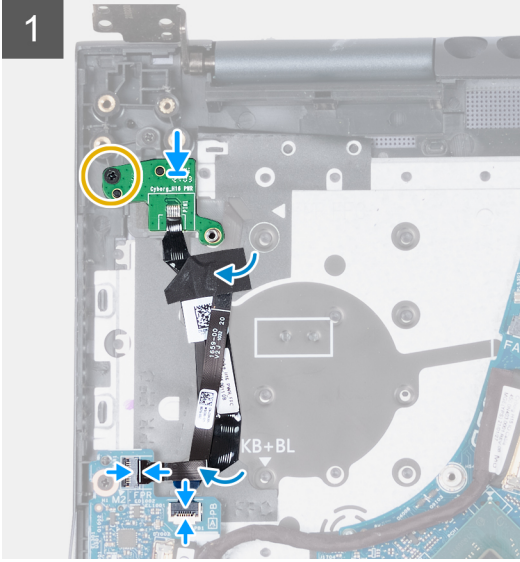
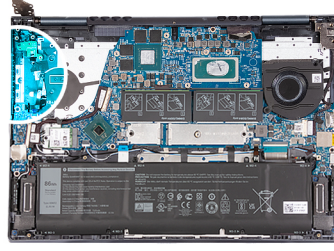

Adımlar

1. Hizalama direklerini kullanarak güç düğmesi kartını isteğe bağlı parmak izi okuyuculu güç düğmesi üzerine yerleştirin.
2. Güç düğmesi kartını avuç içi dayanağı ve klavye aksamına sabitleyen vidayı (M2x3) yerine takın.
3. Güç düğmesi kartı kablosunu G/Ç kartındaki konnektöre bağlayın ve mandalı kapatın.
4. Parmak izi okuyuculu güç düğmesi kablosunu G/Ç kartı üzerindeki konnektöre bağlayın ve mandalı kapatın.
i | NOT: Bu adım yalnızca isteğe bağlı parmak izi okuyucu ile birlikte gönderilen bilgisayarlar için geçerlidir.
5. İsteğe bağlı parmak izi okuyuculu güç düğmesi kablosu ve güç düğmesi kartı kablosunu avuç içi dayanağı ve klavye aksamına sabitleyen bandı yapıştırın.
6. Sol ekran menteşesini kapatın ve sol ekran menteşesi üzerindeki vida deliklerini G/Ç. Kartı üzerindeki vida deliklerine hizalayın.
7. Sol ekran menteşesini avuç içi dayanağı ve klavye aksamına sabitleyen üç vidayı (M2.5x5) yerine takın.

Sonraki Adımlar

1. Isı emicisini takın.
2. Sol fanı takın.
3. Alt kapağı takın.
4. Servis Modundan çıkın.
5. Bilgisayarınızın içinde çalıştıktan sonra bölümündeki prosedürü uygulayın.

Güç düğmesi

Güç düğmesinin takılması

Önkoşullar

Bir bileşeni değiştiriyorsanız takma işlemini uygulamadan önce mevcut bileşeni çıkarın.

Bu görev ile ilgili

Aşağıdaki resim (veya resimlerde) güç düğmesinin yeri belirtilmiş ve takma işlemi görsel olarak verilmiştir.



2x
M2x3

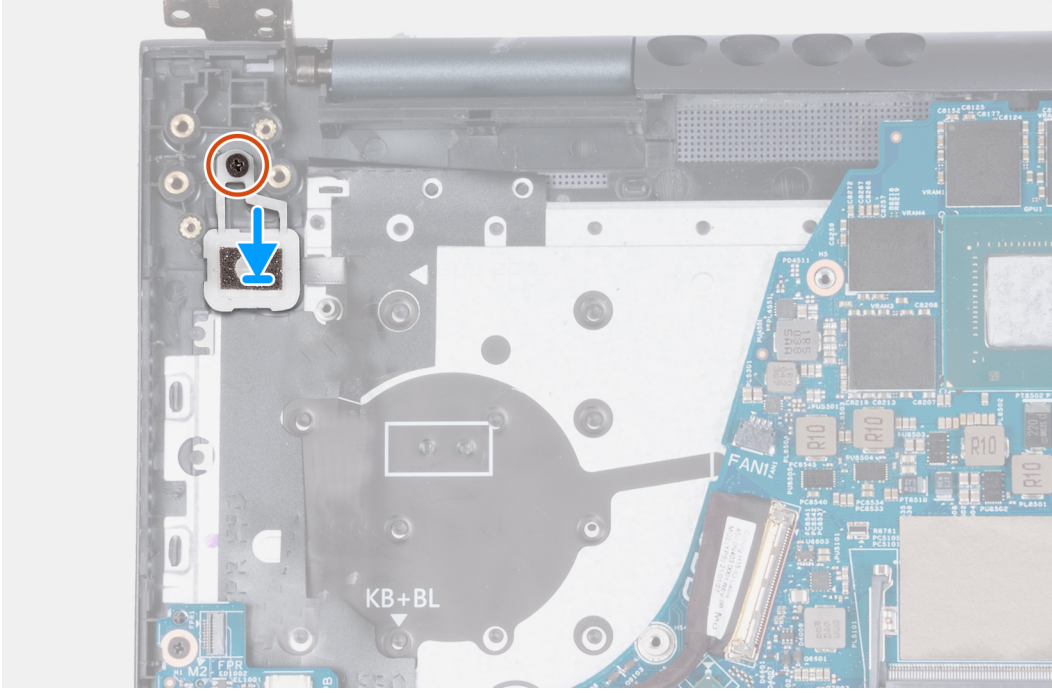
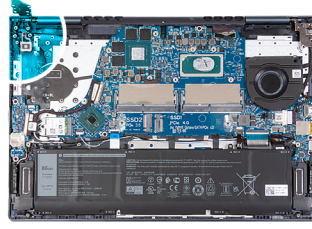

Adımlar

1. Hizalama direklerini kullanarak, parmak izi okuyuculu güç düğmesini avuç içi dayanağı ve klavye aksamındaki yuvasına yerleştirin.
2. Parmak izi okuyuculu güç düğmesini avuç içi dayanağı ve klavye aksamına sabitleyen vidayı (M2x3) yerine takın.

Sonraki Adımlar

1. Güç düğmesi kartını takın.
2. Isı emicisini takın.
3. Sol fanı takın.
4. Alt kapağı takın.
5. Servis Modundan çıkın.
6. Bilgisayarınızın içinde çalıştıktan sonra bölümündeki prosedürü uygulayın.

Güç düğmesini çıkarma

Önkoşullar

1. Bilgisayarınızın içinde çalışmadan önce bölümündeki prosedüre uyun.
2. Servis Moduna girin.
3. Alt kapağı çıkarın.
4. Isı emicisini çıkarın.
5. Sol fanı çıkarın.
6. Güç düğmesi kartını çıkarın.

Bu görev ile ilgili

Aşağıdaki resimde (veya resimlerde) güç düğmesinin yeri belirtilmiş ve çıkarma işlemi görsel olarak verilmiştir.

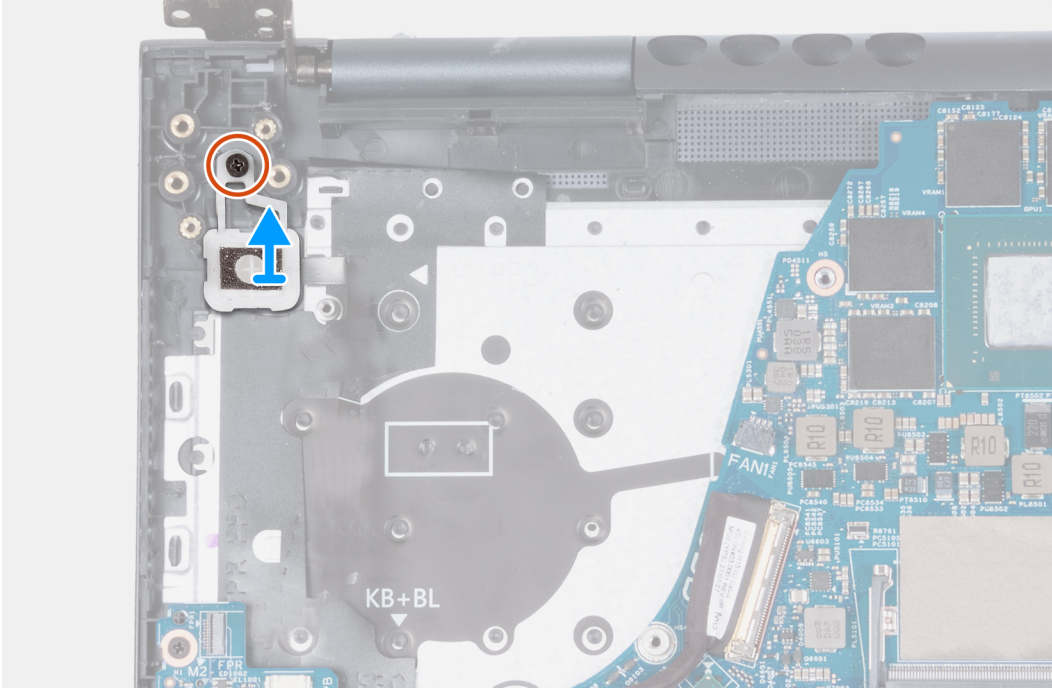
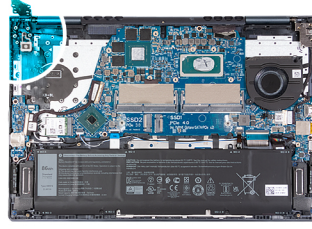

Adımlar

1. Parmak izi okuyuculu güç düğmesini avuç içi dayanağı ve klavye aksamına sabitleyen vidayı (M2x3) çıkarın.
2. Parmak izi okuyuculu güç düğmesini avuç içi dayanağı ve klavye aksamından kaldırarak çıkarın.

Parmak izi okuyuculu güç düğmesi

Parmak izi okuyuculu güç düğmesini çıkarma

Önkosullar

1. Bilgisayarınızın içinde çalışmadan önce bölümündeki prosedüre uyun.
2. Servis Moduna girin.
3. Alt kapağı çıkarın.
4. Isı emicisini çıkarın.
5. Sol fanı çıkarın.
6. Güç düğmesi kartını çıkarın.

Bu görev ile ilgili

Aşağıdaki resimlerde parmak izi okuyuculu güç düğmesinin yeri belirtilmiş ve çıkarma işlemi görsel olarak verilmiştir.



2x
M2x3

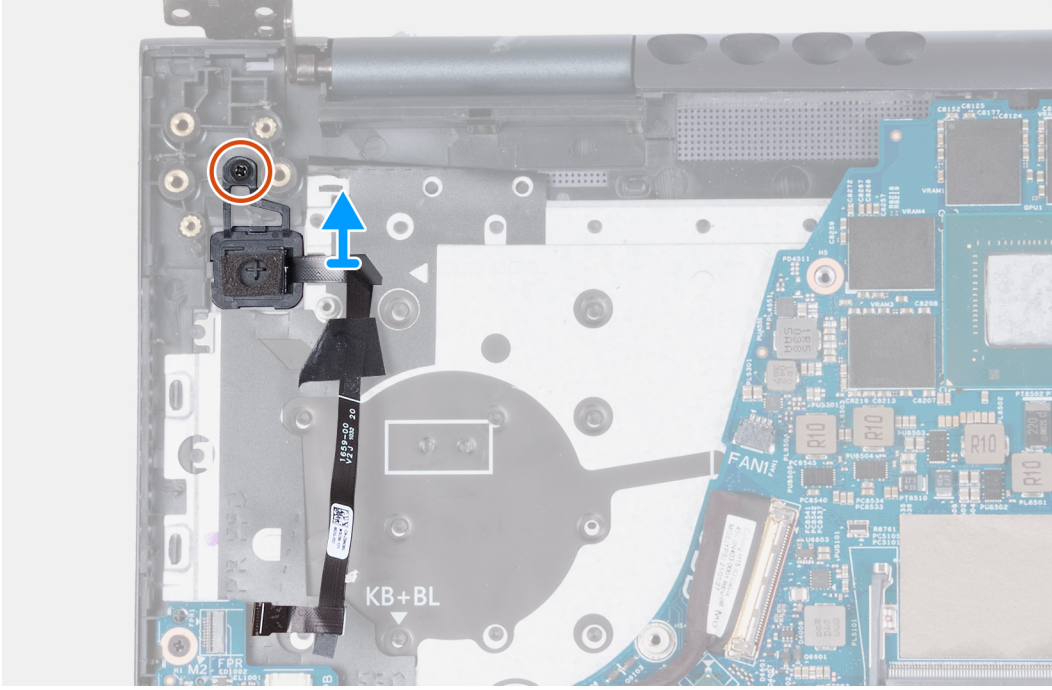
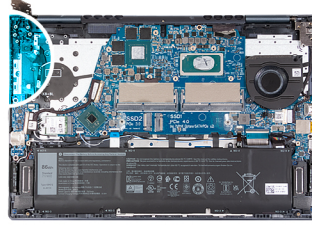

Adımlar

1. Parmak izi okuyuculu güç düğmesini avuç içi dayanağı ve klavye aksamına sabitleyen vidayı (M2x3) çıkarın.
2. Parmak izi okuyuculu güç düğmesini avuç içi dayanağı ve klavye aksamından kaldırarak çıkarın.

Parmak izi okuyuculu güç düğmesini takma

Önkoşullar

Bir bileşeni değiştiriyorsanız takma işlemini uygulamadan önce mevcut bileşeni çıkarın.

Bu görev ile ilgili

Aşağıdaki resimlerde parmak izi okuyuculu güç düğmesinin yeri belirtilmiş ve takma işlemi görsel olarak verilmiştir.



2x
M2x3

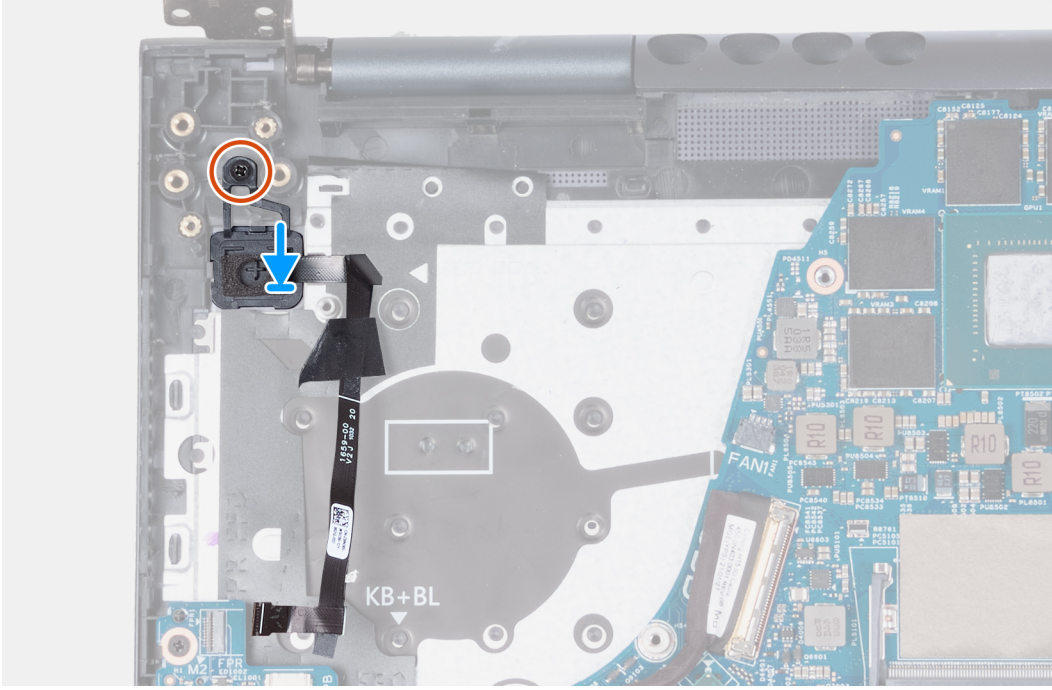
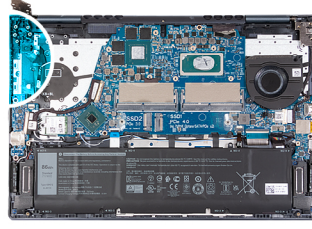

Adımlar

1. Hizalama direklerini kullanarak, parmak izi okuyuculu güç düğmesini avuç içi dayanağı ve klavye aksamındaki yuvasına yerleştirin.
2. Parmak izi okuyuculu güç düğmesini avuç içi dayanağı ve klavye aksamına sabitleyen vidayı (M2x3) yerine takın.

Sonraki Adımlar

1. Güç düğmesi kartını takın.
2. Isı emicisini takın.
3. Sol fanı takın.
4. Alt kapağı takın.
5. Servis Modundan çıkın.
6. Bilgisayarınızın içinde çalıştıktan sonra bölümündeki prosedürü uygulayın.

Sistem kartı

Sistem kartını çıkarma

Önkoşullar

1. Bilgisayarınızın içinde çalışmadan önce bölümündeki prosedüre uyun.
2. Alt kapağı çıkarın.
3. Belleği çıkarın.
4. M.2 2230 katı hal sürücüyü veya M.2 2280 katı hal sürücüyü (hangisi uygunsa) M.2 yuva birden çıkarın.
5. M.2 2230 katı hal sürücüyü M.2 yuva ikiden çıkarın.

6. Kablosuz kartı çıkarın.
7. Pili çıkarın.
8. Sol fanı çıkarın.
9. Sağ fanı çıkarın.
10. Isı emicisini çıkarın.

Bu görev ile ilgili

Aşağıdaki resimde, sistem kartındaki konektörler gösterilir.

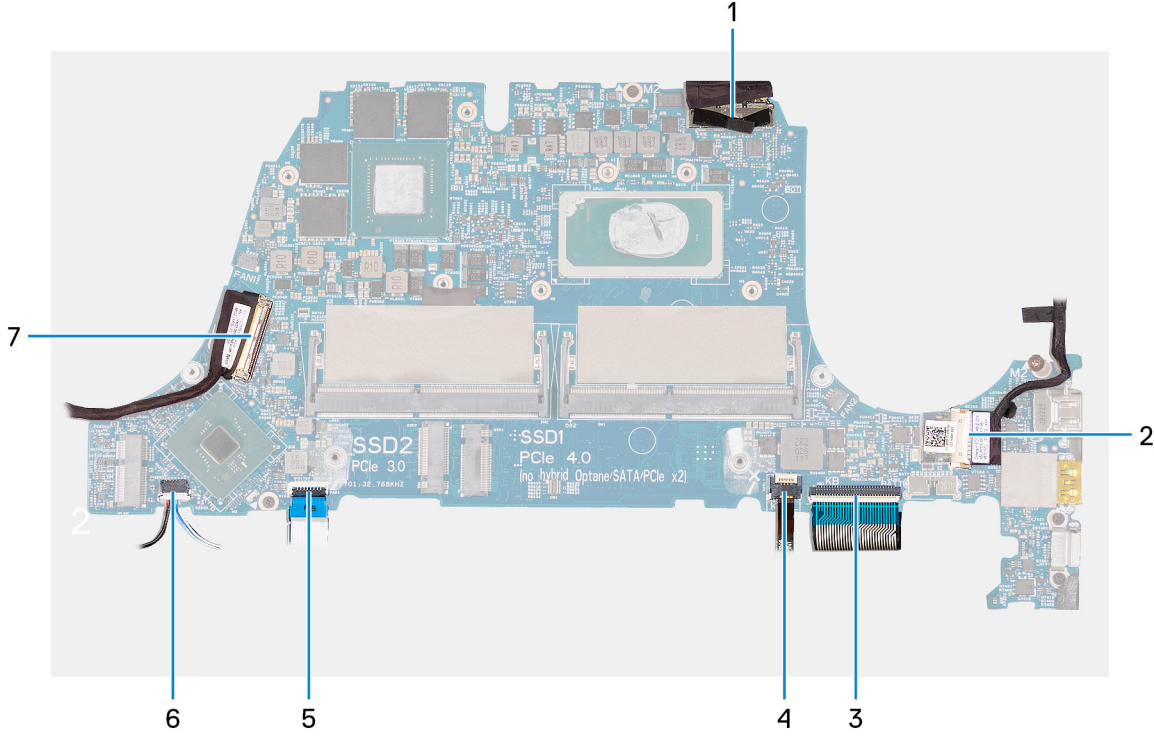

1. Ekran kablosu
2. Güç adaptörü bağlantı noktası kablosu
3. Klavye arka ışığı kablosu
4. Klavye kablosu
5. Dokunmatik ped kablosu
6. Hoparlör kablosu
7. G/Ç kartı kablosu

Aşağıdaki resimlerde sistem kartının yeri belirtilmiş ve çıkarma işlemi görsel olarak verilmiştir.



2x
M2x3



1x
M2x2



2x
M2x5

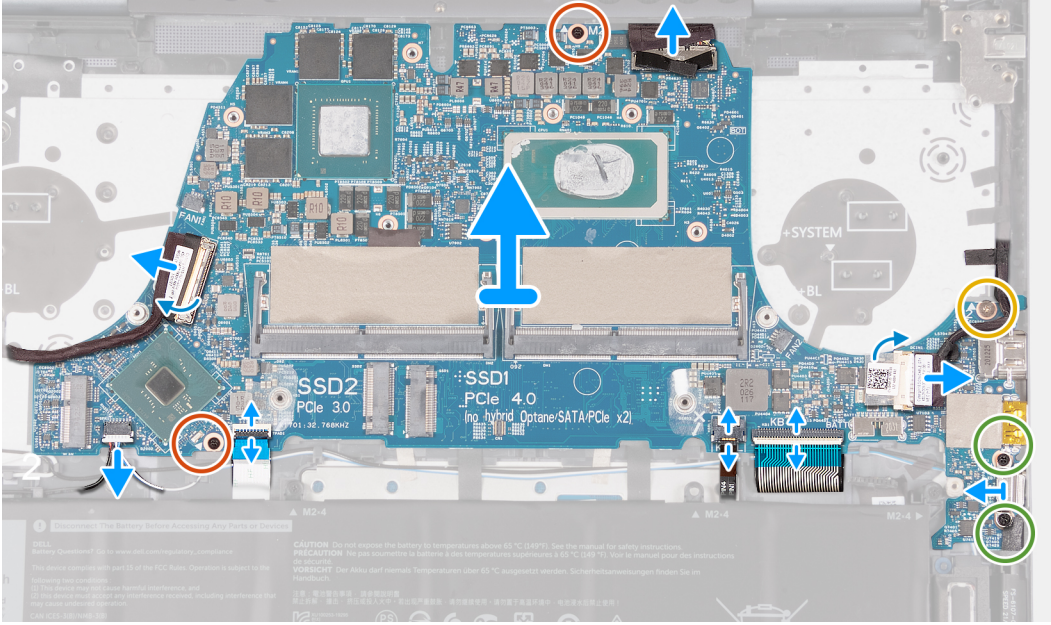
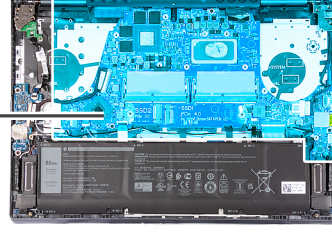

Adımlar

1. Çekme tırnağını kullanarak ekran kablosunun sistem kartı üzerindeki konnektörle bağlantısını kesin.
2. Sistem kartındaki güç adaptörü bağlantı noktası kablo konnektörünü kaplayan bantı sökün.
3. Güç adaptörü bağlantı noktası kablosunu sistem kartından çıkarın.
4. Tip C bağlantı noktası desteğini sistem kartına sabitleyen iki vidayı (M2x5) çıkarın.
5. Mandalı kaldırın ve klavye arka ışığı kablosunu sistem kartından çıkarın.
6. Mandalı kaldırın ve klavye kablosunu sistem kartından çıkarın.
7. Mandalı kaldırın ve dokunmatik ped kablosunu sistem kartından ayırın.
8. Hoparlör kablosunu sistem kartından çıkarın.
9. G/Ç kartı kablo konnektörünün mandalını kaldırın ve G/Ç kartı kablosunu sistem kartından ayırın.
10. Tip C bağlantı noktası desteğini sistem kartından kaldırın.
11. Sistem kartını avuç içi dayanağı ve klavye aksamına sabitleyen iki vidayı (M2x3) sökün.
12. Sistem kartını avuç içi dayanağı ve klavye aksamına sabitleyen vidayı (M2x2) çıkarın.
13. Sistem kartını avuç içi dayanağı ve klavye aksamından kaldırın.

Sistem kartını takma

Önkoşullar

Bir bileşeni değiştiriyorsanız takma işlemini uygulamadan önce mevcut bileşeni çıkarın.

Bu görev ile ilgili

Aşağıdaki resimde, sistem kartındaki konnektörler gösterilir.

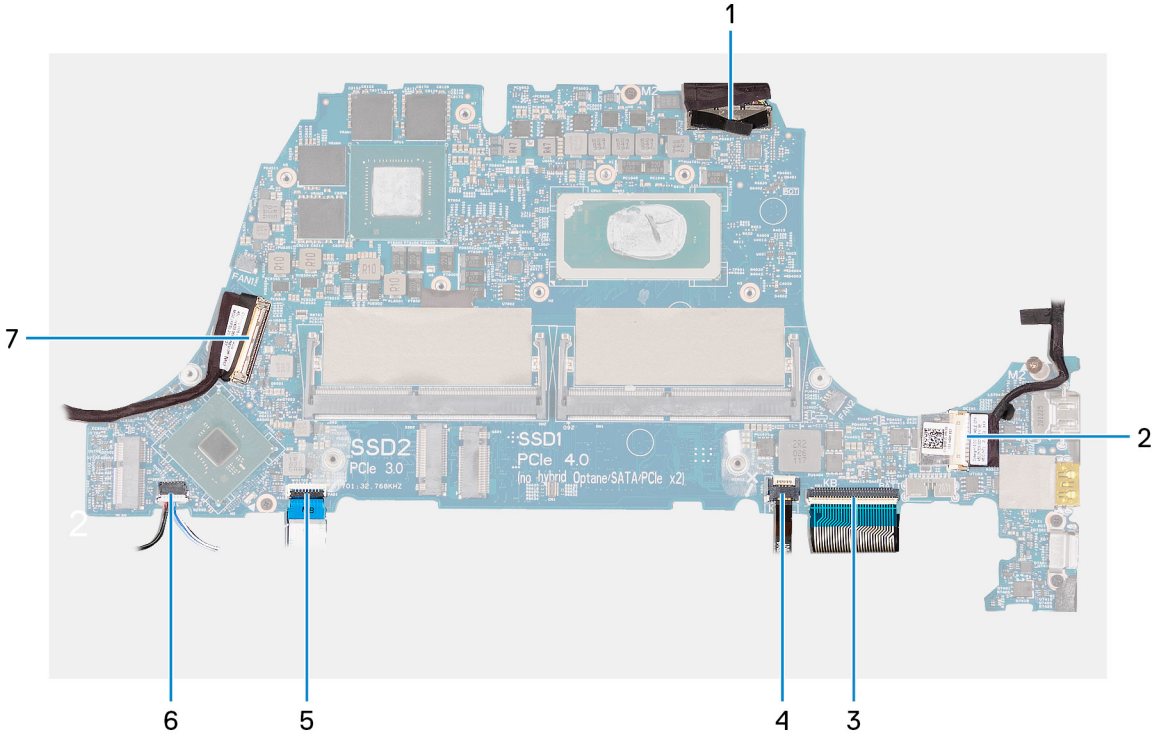

1. Ekran kablosu
2. Güç adaptörü bağlantı noktası kablosu
3. Klavye arka ışığı kablosu
4. Klavye kablosu
5. Dokunmatik ped kablosu
6. Hoparlör kablosu
7. G/Ç kartı kablosu

Aşağıdaki resimlerde sistem kartının yeri belirtilmiş ve takma işlemi görsel olarak verilmiştir.



2x
M2x3



1x
M2x2



2x
M2x5

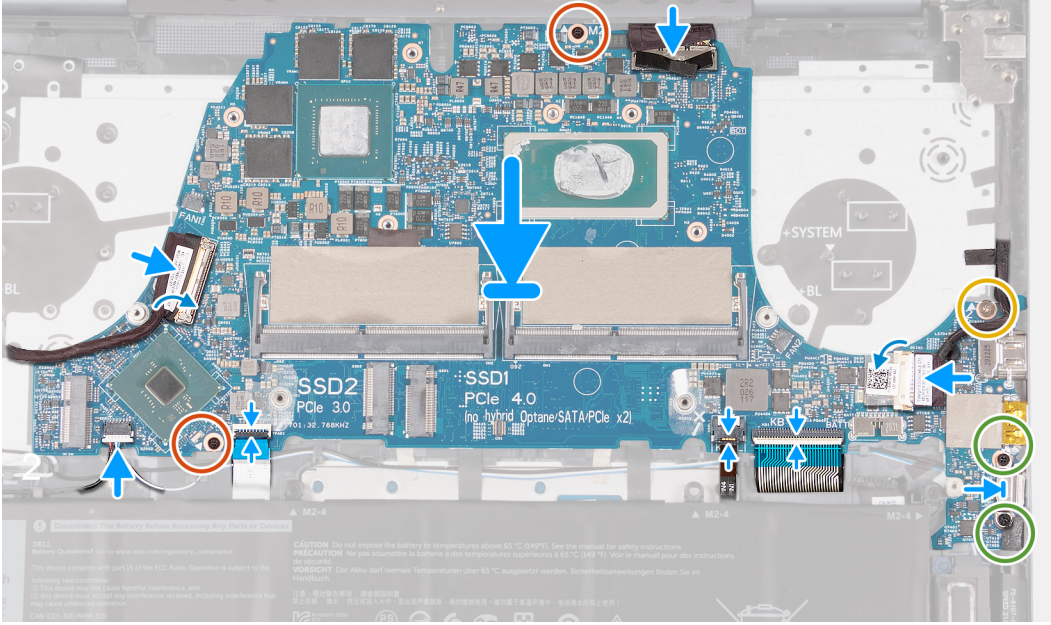
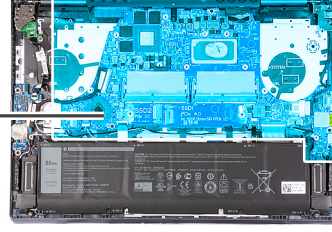

Adımlar

1. Sistem kartını avuç içi dayanağı ve klavye aksamına yerleştirin.
2. Sistem kartındaki vida deliklerini avuç içi dayanağı ve klavye aksamındaki vida delikleriyle hizalayın.
3. Sistem kartını avuç içi dayanağı ve klavye aksamına sabitleyen iki vidayı (M2x3) yerine takın.
4. Sistem kartını avuç içi dayanağı ve klavye aksamına sabitleyen vidayı (M2x2) yerine takın.
5. Tip C bağlantı noktası braketini sistem kartına yerleştirin.
6. Tip C bağlantı noktası desteğini sistem kartına sabitleyen iki vidayı (M2x5) takın.
7. Güç adaptörü bağlantı noktası kablosunu sistem kartına takın.
8. Sistem kartındaki güç adaptörü kablo konnektörünü kaplayan bandı yapıştırın.
9. Klavye arka ışık kablosunu sistem kartındaki konnektöre bağlayın ve mandalı kapatın.
10. Klavye kablosunu sistem kartındaki konnektöre bağlayın ve mandalı kapatın.
11. Dokunmatik ped kablosunu sistem kartındaki konnektöre bağlayın ve mandalı kapatın.
12. Hoparlör kablosunu sistem kartına bağlayın.
13. G/Ç kartı kablosunu sistem kartındaki konnektöre bağlayın ve mandalı kapatın.
14. Ekran kablosunu sistem kartındaki konnektöre takın.

Sonraki Adımlar

1. Isı emicisini takın.
2. Sol fanı takın.
3. Sağ fanı takın.
4. Pili takın.
5. Kablosuz kartını takın.
6. M.2 2230 katı hal sürücüyü veya M.2 2280 katı hal sürücüyü (hangisi uygunsa) M.2 yuva bire takın.
7. M.2 2230 katı hal sürücüyü M.2 yuva ikiye takın.
8. Belleği takın.
9. Alt kapağı takın.

10. Bilgisayarınızın içinde çalıştıktan sonra bölümündeki prosedürü uygulayın.

Hoparlörler

Hoparlörleri çıkarma

Önkoşullar

1. Bilgisayarınızın içinde çalışmadan önce bölümündeki prosedüre uyun.
2. Alt kapağı çıkarın.
3. M.2 2230 katı hal sürücüyü veya M.2 2280 katı hal sürücüyü (hangisi uygunsa) M.2 yuva birden çıkarın.
4. M.2 2230 katı hal sürücüyü M.2 yuva ikiden çıkarın.
5. Kablosuz kartı çıkarın.
6. Pili çıkarın.
7. Sol fanı çıkarın.
8. Sağ fanı çıkarın.
9. Isı emicisini çıkarın.
10. Sistem kartını çıkarın.

NOT: Sistem kartı, ısı emicisi ve katı hal sürücüler ve bellek takılıken çıkarılabilir.

Bu görev ile ilgili

Aşağıdaki resimlerde hoparlörlerin yeri belirtilmiş ve çıkarma işlemi görsel olarak verilmiştir.

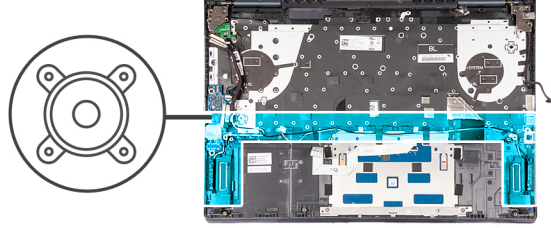

Adımlar

1. Hoparlör kablosunu avuç içi dayanağı ve klavye aksamına sabitleyen bantları sökün.
2. Hoparlör kablolarını avuç içi dayanağı ve tuş takımı aksamındaki yönlendirme kılavuzlarından çıkarın.
3. Hoparlörleri kablolarıyla birlikte kaldırarak avuç içi dayanağı ve klavye aksamından çıkarın.

Hoparlörleri takma

Önkoşullar

Bir bileşeni değiştireyorsanız takma işlemini uygulamadan önce mevcut bileşeni çıkarın.

Bu görev ile ilgili

Aşağıdaki resimlerde hoparlörlerin yeri belirtilmiş ve takma işlemi görsel olarak verilmiştir.

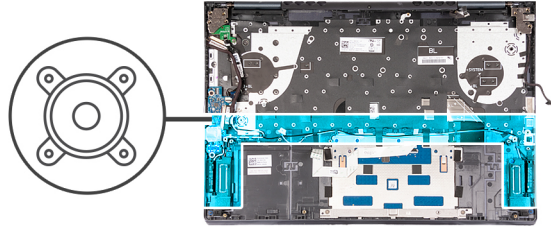

Adımlar

1. Hizalama direklerini kullanarak sol ve sağ hoparlörleri avuç içi dayanağı ve klavye aksamının üzerine yerleştirin.

NOT: Hizalama direklerinin hoparlördeki lastik grometler üzerinden geçtiğinden emin olun.

2. Hoparlör kablosunu avuç içi dayanağı ve klavye aksamındaki yönlendirme kılavuzlarından geçirin.

3. Hoparlör kablosunu avuç içi dayanağı ve klavye aksamına sabitleyen bandı yapıştırın.

Sonraki Adımlar

1. Sistem kartını takın.
2. Isı emicisini takın.
3. Sol fanı takın.
4. Sağ fanı takın.
5. Pili takın.
6. Kablosuz kartını takın.
7. M.2 2230 katı hal sürücüyü veya M.2 2280 katı hal sürücüyü (hangisi uygunsa) M.2 yuva bire takın.
8. M.2 2230 katı hal sürücüyü M.2 yuva ikiye takın.
9. Alt kapağı takın.
10. Bilgisayarınızın içinde çalıştıktan sonra bölümündeki prosedürü uygulayın.

Avuç içi dayanağı ve klavye aksamı

Avuç içi dayanağı ve klavye aksamını çıkarma

Önkoşullar

1. Bilgisayarınızın içinde çalışmadan önce bölümündeki prosedüre uyun.
2. Alt kapağı çıkarın.
3. M.2 2230 katı hal sürücüyü veya M.2 2280 katı hal sürücüyü (hangisi uygunsa) M.2 yuva birden çıkarın.
4. M.2 2230 katı hal sürücüyü M.2 yuva ikiden çıkarın.
5. Kablosuz kartı çıkarın.
6. Pili çıkarın.
7. Güç adaptörü bağlantı noktasını çıkarın.
8. G/Ç kartını çıkarın.
9. Dokunmatik pedi çıkarın.
10. Ekran aksamını çıkarın.
11. Güç düğmesi kartını çıkarın.
12. Güç düğmesini veya parmak izi okuyuculu güç düğmesini (hangisi uygunsa) çıkarın.
13. Sol fanı çıkarın.
14. Sağ fanı çıkarın.
15. Sistem kartını çıkarın.
i **NOT:** Sistem kartı, ısı emicisi ve katı hal sürücüler ve bellek takılıken çıkarılabilir.
16. Hoparlörleri çıkarın.

Bu görev ile ilgili

Aşağıdaki resimlerde avuç içi dayanağı ve klavye aksamının yeri belirtilmiş ve çıkarma işlemi görsel olarak verilmiştir.

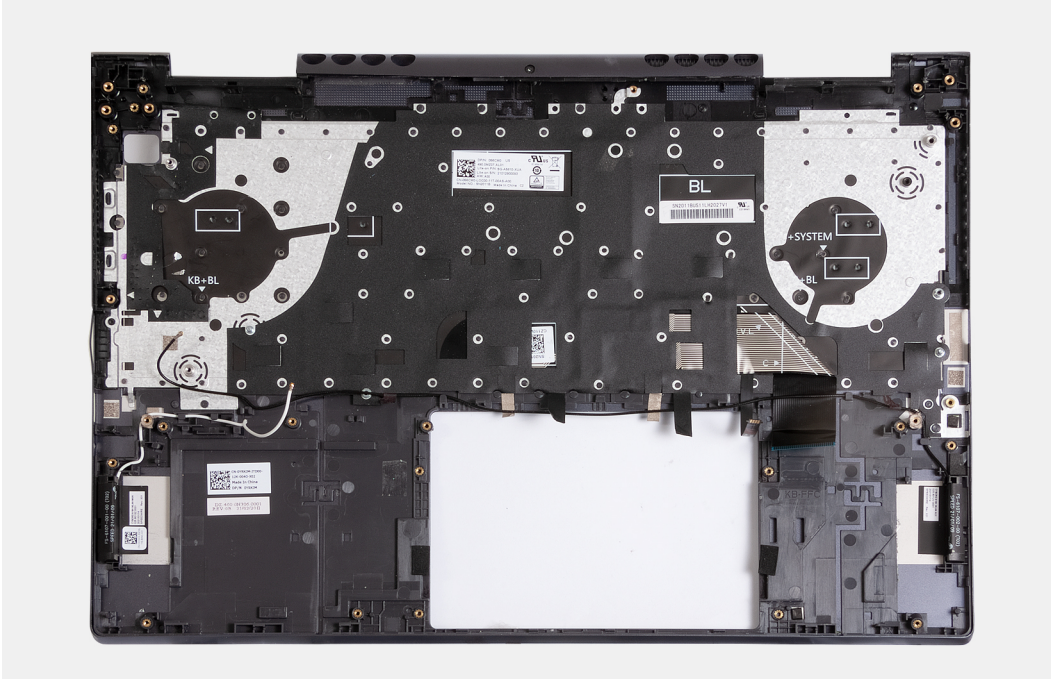

Adımlar

Ön koşullar kısmındaki adımlar tamamlandıktan sonra geriye kalan bileşen avuç içi dayanağı ve klavye aksamıdır.

Avuç içi dayanağı ve klavye aksamını takma

Önkoşullar

Bir bileşeni değiştiriyorsanız takma işlemini uygulamadan önce mevcut bileşeni çıkarın.

Bu görev ile ilgili

Aşağıdaki resimlerde avuç içi dayanağı ve klavye aksamının yeri belirtilmiş ve takma işlemi görsel olarak verilmiştir.

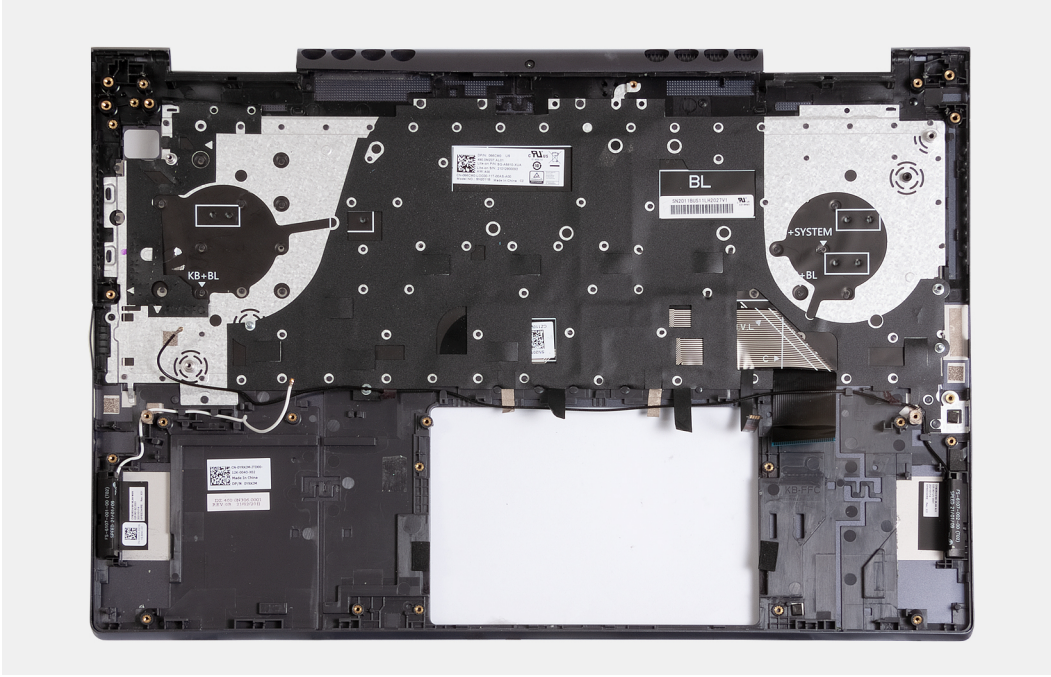

Adımlar

Avuç içi dayanağı ve klavye aksamını düz ve temiz bir yüzeye yerleştirin ve aksamı takmak için son gereksinimleri uygulayın.

Sonraki Adımlar

1. Hoparlörleri takın.
2. Sistem kartını takın.
3. Sol fanı takın.
4. Sağ fanı takın.
5. Güç düğmesini veya parmak izi okuyuculu güç düğmesini (hangisi uygunsa) takın.
6. Güç düğmesi kartını takın.
7. Ekran aksamını takın.
8. Dokunmatik pedi takın.
9. GÇ kartını takın.
10. Güç adaptörü bağlantı noktasını takın.
11. Pili takın.
12. Kablosuz kartını takın.
13. M.2 2230 katı hal sürücüyü veya M.2 2280 katı hal sürücüyü (hangisi uygunsa) M.2 yuva bire takın.
14. M.2 2230 katı hal sürücüyü M.2 yuva ikiye takın.
15. Alt kapağı takın.
16. Bilgisayarınızın içinde çalıştıktan sonra bölümündeki prosedürü uygulayın.

Sürücüler ve yüklemeler

Sürücülerini indirirken, yüklerken veya bunların sorunlarını giderirken Dell Bilgi Merkezi'ndeki [000123347](https://www.dell.com/support/submitticket) adresinde bulunan Sürücüler ve İndirmeler SSS bölümüne bakmanız önerilir.

Sistem kurulumu

⚠ DİKKAT: Uzman bir bilgisayar kullanıcısı değilseniz, BIOS Kurulum programının ayarlarını değiştirmeyin. Bazı değişiklikler bilgisayarınızın yanlış çalışmasına neden olabilir.

i NOT: Bilgisayara ve ona takılı aygıtlara bağlı olarak bu bölümde listelenen öğeler görüntülenebilir veya görüntülenmeyebilir.

i NOT: BIOS Kurulum programını değiştirmeden önce, ileride kullanmak üzere BIOS Kurulum ekranı bilgilerini bir yere not etmeniz önerilir.

BIOS Kurulum programını aşağıdaki amaçlarla kullanın:

- Bilgisayarınızda yüklü olan donanım hakkında RAM miktarı ve sabit sürücünün boyutu gibi bilgileri edinin.
- Sistem yapılandırma bilgilerini değiştirin.
- Kullanıcı parolası, takılan sabit sürücü türü, temel aygıtların etkinleştirilmesi veya devre dışı bırakılması gibi kullanıcının seçebileceği bir seçeneği ayarlayabilir veya değiştirebilirsiniz.

BIOS kurulum programı'na girme

Adımlar

1. Bilgisayarınızı açın.
2. BIOS kurulum programına girmek için hemen F2 tuşuna basın.

i NOT: Çok uzun süre beklerseniz ve işletim sistemi logosu görünürse masaüstünü görene kadar beklemeye devam edin. Ardından bilgisayarınızı kapatın ve yeniden deneyin.

Gezinti tuşları

i NOT: Sistem Kurulum seçeneklerinin çoğunda yaptığınız değişiklikler kaydedilir ancak siz sistemi yeniden başlatana kadar etkili olmaz.

Tablo 3. Gezinti tuşları

Tuşlar	Navigasyon
Yukarı ok	Bir önceki alana gider.
Aşağı ok	Bir sonraki alana gider.
Enter	Seçilen alanda (varsa) bir değer seçer veya alandaki bağlantıyı izleyin.
Boşluk çubuğu	Varsa, bir aşağı açılır listeyi genişletir veya daraltır.
Tab	Bir sonraki odaklanılan alana geçer. i NOT: Sadece standart grafik arayıcı için.
Esc	Ana ekran görülene kadar bir önceki sayfaya gider. Ana ekranda Esc tuşuna basılması, kaydedilmemiş değişiklikleri kaydetmenizi isteyen ve sistemi yeniden başlatan bir mesaj görüntüler.

Önyükleme Sırası

Önyükleme Sırası, Sistem Kurulumu tanımlı önyükleme aygıtı sırasını atlamanıza ve doğrudan belirli bir aygıtta (örneğin, optik sürücü veya sabit sürücü) önyüklemenize olanak sağlar. Açılışta Kendi Kendini Sınama (POST) sırasında, Dell logosu görüntülediğinde şunları yapabilirsiniz:

- F2 tuşuna basarak Sistem Kurulumunu açın
- F12 tuşuna basarak bir defalık önyükleme menüsünü açın

Tek seferlik önyükleme menüsü, tanılama seçeneği de dahil olmak üzere önyükleyebileceğiniz aygıtları görüntüler. Önyükleme menüsü seçenekleri şunlardır:

- Çıkarılabilir Sürücü (varsa)
- STXXXX Sürücü (varsa)
- **NOT:** XXX, SATA sürücü numarasını belirtir.
- Optik Sürücü (varsa)
- SATA Sabit Sürücü (varsa)
- Tanılamalar

Önyükleme sırası ekranı aynı zamanda System Setup (Sistem Kurulumu) ekranına erişme seçeneğini de görüntüler.

Sistem kurulum seçenekleri

NOT: Bu bilgisayara ve takılı aygıtlarına bağlı olarak bu bölümde listelenen öğeler görünebilir veya görünmeyebilir.

Tablo 4. Sistem kurulum seçenekleri—Sistem bilgileri menüsü

Genel Bakış	
BIOS Sürümü	BIOS sürümü numarasını görüntüler.
Servis Etiketi	Bilgisayarın Servis Etiketini görüntüler.
Varlık Etiketi	Bilgisayarın Varlık Etiketini görüntüler.
Üretim Tarihi	Bilgisayarın üretim tarihini görüntüler.
Mülkiyet Tarihi	Bilgisayarın mülkiyet tarihini görüntüler.
Ekspres Servis Kodu	Bilgisayarın ekspres servis kodunu görüntüler.
Mülkiyet Etiketi	Bilgisayarın mülkiyet etiketini görüntüler.
İmzalı Ürün Yazılımı Güncellemesi	İmzalı ürün yazılımı güncellemesinin etkin olup olmadığını görüntüler. Varsayılan: Etkin
Pil	Pil sağlığı bilgisini gösterir.
Birincil	Birincil pili görüntüler.
Pil Seviyesi	Pil seviyesini görüntüler.
Pil Durumu	Pil durumunu görüntüler.
Durum	Pil sağlığını görüntüler.
AC Adaptörü	AC adaptörü bağlı olup olmadığını görüntüler. Bağlıysa AC adaptörünün türünü gösterir.
İŞLEMCI	
İşlemci Türü	İşlemci türünü gösterir.
Maksimum Saat Hızı	Maksimum işlemci saat hızını görüntüler.
Minimum Saat Hızı	Minimum işlemci saat hızını görüntüler.
Geçerli Saat Hızı	Geçerli işlemci saat hızını görüntüler.
Çekirdek Sayısı	İşlemcideki çekirdeklerin sayısını görüntüler.

Tablo 4. Sistem kurulum seçenekleri—Sistem bilgileri menüsü (devamı)

Genel Bakış	
İşlemci Kimlik Kodu	İşlemci kimlik kodunu gösterir.
İşlemci L2 Önbelleği	İşlemci L2 Önbelleği boyutunu görüntüler.
İşlemci L3 Önbelleği	İşlemci L3 Önbelleği boyutunu görüntüler.
Mikro Kod Sürümü	Mikro kod sürümünü gösterir.
Intel Hyper Threading Özelliği	İşlemcinin Hyper Threading (HT) özelliği olup olmadığını görüntüler.
64 Bit Teknoloji	64 bit teknolojinin kullanılıp kullanılmadığını görüntüler.
BELLEK	
Takılı Bellek	Takılı toplam bilgisayar belleğini görüntüler.
Kullanılabilir Bellek	Kullanılabilir toplam bilgisayar belleğini görüntüler.
Bellek Hızı	Bellek hızını görüntüler.
Bellek Kanalı Modu	Tek veya çift kanallı modu görüntüler.
Bellek Teknolojisi	Bellek için kullanılan teknolojiyi görüntüler.
DIMM A Boyutu	DIMM A bellek yapılandırmasını gösterir.
DIMM B Boyutu	DIMM B bellek yapılandırmasını gösterir.
AYGITLAR	
Panel Türü	Bilgisayarın Panel Türünü görüntüler.
Video Denetleyicisi	Bilgisayarın tümleşik grafik bilgilerini görüntüler.
Video Belleği	Bilgisayarın video belleği bilgilerini görüntüler.
Wi-Fi Aygıtı	Bilgisayara takılı Wi-Fi aygıtını görüntüler.
Yerel Çözünürlük	Bilgisayarın yerel çözünürlüğünü görüntüler.
Video BIOS Sürümü	Bilgisayarın video BIOS sürümünü görüntüler.
Ses Denetleyicisi	Bilgisayarda kullanılan ses denetleyicisi türünü görüntüler.
Bluetooth Aygıtı	Bilgisayara bir Bluetooth aygıtının takılı olup olmadığını görüntüler.
LOM MAC Address	Anakart üzerindeki LAN'ın (LOM) MAC adresini gösterir.

Tablo 5. Sistem kurulumu seçenekleri — Önyükleme Yapılandırma menüsü

Önyükleme Yapılandırması	
Önyükleme Sırası	
Önyükleme Modu: Yalnızca UEFI	Bilgisayarın önyükleme modunu görüntüler.
Önyükleme Sırası	BIOS'un önyükleme yapılacak işletim sistemini bulmak üzere aygıt listesini arayacağı sıralamayı belirler. Varsayılan olarak YERLEŞİK NIC (IPV4) seçilidir. Varsayılan olarak YERLEŞİK NIC (IPV6) seçilidir. Varsayılan olarak UEFI Sabit Sürücü seçilidir
Güvenli Önyükleme	
Güvenli Önyüklemeyi Etkinleştir	Yalnızca doğrulanmış önyükleme yazılımları kullanılarak güvenli önyüklemeyi etkinleştirir. Varsayılan: KAPALI
Güvenli Önyükleme Modu	UEFI sürücü imzalarının değerlendirilmesini veya zorlanmasını sağlamak için Güvenli Önyükleme davranışını değiştirir. Güvenli Önyüklemenin normal işletimi için Dağıtılan Modu seçilmelidir.

Tablo 5. Sistem kurulumu seçenekleri — Önyükleme Yapılandırma menüsü (devamı)

Önyükleme Yapılandırması	
Uzman Anahtar Yönetimi	Varsayılan olarak, Dağıtılan Mod seçilidir.
Özel Modu Etkinleştir	PK, KEK, db ve dbx güvenlik anahtarı veritabanlarının değiştirilmesini sağlar. Varsayılan: KAPALI i NOT: Özel Mod etkinleştirilmemişse anahtarlar üzerinde yapılan değişiklikler kaydedilmez.
Özel Mod Anahtar Yönetimi	Anahtar veritabanının seçilmesini sağlar. <ul style="list-style-type: none">• Dosyaya Kaydet, anahtarı kullanıcı tarafından seçilen bir dosyaya kaydeder.• Dosyadan Değiştir, mevcut anahtarı kullanıcı tarafından seçilen bir dosyadaki anahtarla değiştirir.• Dosyadan Ekle, mevcut veritabanına, kullanıcı tarafından seçilmiş bir anahtar ekler.• Sil, seçili anahtarı siler.• Tüm Anahtarları Sıfırla, dört anahtarı varsayılan ayarlarına sıfırlar. Varsayılan olarak, PK güvenlik anahtarı veritabanı seçilir. Varsayılan olarak Dosyaya Kaydet seçilir.

Tablo 6. Sistem kurulum seçenekleri—Tümleşik Aygıtlar menüsü

Integrated Devices (Tümleşik Aygıtlar)	
Tarih/Saat	
Tarih	Bilgisayar tarihini AA/GG/YYYY biçiminde ayarlar. Tarih ayarındaki değişiklikler anında etkili olur.
Saat	Bilgisayar saatini SS/DD/SS 24 saat biçiminde ayarlar. 12 ve 24 saatlik saatler arasında geçiş yapabilirsiniz. Zaman ayarındaki değişiklikler anında etkili olur.
Kamera	
Kamera Etkinleştirme	Kamerayı etkinleştirir ya da devre dışı bırakır. Varsayılan olarak Kamerayı Etkinleştir seçilidir.
Ses	
Mikrofon Etkin	Tüm tümleşik ses denetleyicilerini etkinleştirir ya da devre dışı bırakır. Varsayılan: AÇIK
Dahili hoparlörü Etkinleştir	Mikrofonu etkinleştirir veya devre dışı bırakır. Varsayılan olarak Mikrofonu Etkinleştir seçilidir.
USB Yapılandırma	
	Dahili hoparlörü etkinleştirir veya devre dışı bırakır. Varsayılan olarak Dahili Hoparlörü Etkinleştir seçilidir.
	Harici sabit sürücü, optik sürücü ve USB sürücüsü gibi USB kitle depolama aygıtlarından önyükleme yapmayı etkinleştirir ya da devre dışı bırakır. Varsayılan olarak USB Önyükleme Desteğini Etkinleştir seçilidir.

Tablo 7. Sistem kurulum seçenekleri—Depolama menüsü

Depolama	
SATA/NVMe İşlemi	
SATA/NVMe İşlemi	Entegre depolama cihaz denetleyicisinin çalışma modunu yapılandırır. Varsayılan: RAID Açık. Depolama cihazı RAID işlevlerini desteklemek için yapılandırılır. Etkinleştirildiğinde, tüm NVMe ve SATA cihazları VMD denetleyicisi altında eşleştirilir.

Tablo 7. Sistem kurulum seçenekleri—Depolama menüsü (devamı)

Depolama	
Depolama Arabirimi	İşletim sistemini önyüklemek için Windows RST (Intel Rapid Restore Technology) sürücüsü veya Linux çekirdek VMD sürücüsü yüklenmelidir.
Bağlantı Noktası Yetkilendirme	Yerleşik sürücülerini etkinleştirir ya da devre dışı bırakır. Varsayılan: AÇIK
Sürücü Bilgileri	Çeşitli yerleşik sürücüler hakkında bilgiler görüntüler.

Tablo 8. Sistem kurulum seçenekleri—Ekran menüsü

Ekran	
Ekran Parlaklığı	
Pil gücünde parlaklık	Bilgisayar pil gücüyle çalışırken ekran parlaklığını ayarlar. Varsayılan: 50
AC gücünde parlaklık	Bilgisayar AC gücüyle çalışırken ekran parlaklığını ayarlar. Varsayılan: 100

Tablo 9. Sistem kurulum seçenekleri—Parolalar menüsü

Parolalar	
Yönetici Parolası	Kullanıcının yönetici parolasını ayarlamasını, değiştirmesini veya silmesine sağlar. Yönetici parolası birkaç güvenlik özelliğini etkinleştirir.
Sistem Parolası	Kullanıcının sistem parolasını ayarlamasını, değiştirmesini veya silmesine sağlar.
Internal HDD-1 Password	Kullanıcının Dahili HDD-1 parolasını ayarlamasını, değiştirmesini veya silmesini sağlar.

Tablo 10. Sistem kurulum seçenekleri — Güncelleme, Kurtarma menüsü

Güncelleme, Kurtarma	
SupportAssist OS Recovery	Belirli sistem hatalarında SupportAssist OS Recovery aracı için önyükleme akışını etkinleştirir veya devre dışı bırakır. Varsayılan: AÇIK
BIOSConnect	Ana işletim sistemi, Dell Otomatik İşletim Sistemi Kurtarma Eşiği tarafından belirtilen arıza sayısına eşit veya ondan daha fazla defa önyükleme yapamazsa ve yerel hizmet önyükleme yapmazsa veya yüklü değilse, bulut servisi işletim sistemi kurtarmasını etkinleştirir veya devre dışı bırakır. Varsayılan: AÇIK
Dell Otomatik İşletim Sistemi Kurtarma Eşiği	SupportAssist Sistem Çözünürlük Konsolu ve Dell İşletim Sistemi Kurtarma aracı için otomatik önyükleme akışını kontrol eder. Varsayılan: 2.

Tablo 11. Sistem kurulum seçenekleri—Sistem Yönetimi menüsü

Sistem Yönetimi	
Servis Etiketleri	Bilgisayarın Servis Etiketini görüntüler.
Varlık Etiketleri	Belirli bir sistemi benzersiz şekilde tanımlamak için bir BT yöneticisi tarafından kullanılacak bir sistem Varlık Etiketini oluşturur. BIOS'ta ayarlandıktan sonra Varlık Etiketini değiştiremez.

Tablo 12. Sistem kurulum seçenekleri—Klavye menüsü

Klavye	
Numlock'u Etkinleştir	Sistem önyüklendiğinde Numlock işlevinin etkinleştirilip etkinleştirilmeyeceğini belirtir.
Fn Kilit Seçenekleri	Fn Kilit modunu etkinleştirir. Fn kilit modu etkinleştirildiğinde, seçilebilir iki Fn Kiliti seçeneği vardır. Kilit modu standart, Fn tuşlarının standart işlevi gerçekleştirmesini sağlar. Kilit modu ikincil, Fn tuşunu basılı tutmadan Fn tuşu işlevlerini ve Fn tuşu basılı tutulduğunda F1-F12 işlevlerini gerçekleştirmesini sağlar.
Klavye Aydınlatma	Bu seçenek, klavye arka ışığının parlaklığını belirtir.
AC Gücüne Takılıken Klavye Arka Işığı Zaman Aşımı	Bu seçenek, bilgisayarda bir güç adaptörü bağlıyken ve boşta olduğunda klavye arka ışığının ne zaman kapandığını belirtir.
Keyboard Backlight Timeout on Battery (Pil Gücünde Klavye Arka Işığı Zaman Aşımı)	Bu seçenek, bilgisayarda bir güç adaptörü bağlı değilken ve boşta olduğunda klavye arka ışığının ne zaman kapandığını belirtir.

Tablo 13. Sistem kurulum seçenekleri—Önyükleme Öncesi Davranış menüsü

Önyükleme Öncesi Davranış	
Adaptör uyarıları	
Adaptör uyarılarını etkinleştir	Çok az güç kapasitesi olan adaptörler algılandığında bilgisayarın adaptör uyarı mesajlarını görüntülemesini etkinleştirir veya devre dışı bırakır. Varsayılan: AÇIK
Uyarılar ve Hatalar	
	Önyükleme sırasında bir uyarı veya hatayla karşılaşılması durumu için bir eylem seçer. Varsayılan: Uyarılarda ve Hata Durumunda Sor. Uyarılar veya hatalar algılandığında işlemi durdurur, kullanıcıya sorar ve kullanıcı girişini bekler. NOT: Bilgisayar donanımının çalışması için kritik görülen hatalarda bilgisayar her zaman durdurulur.

Tablo 14. Sistem kurulum seçenekleri—Sistem Günlükleri menüsü

Sistem Günlükleri	
BIOS Olay Günlüğü	
BIOS Olay Günlüğünü Temizle	BIOS olaylarını tutmayı veya silmeyi seçin. Varsayılan: Korum
Termal Olay Günlüğü	
Termal Olay Günlüğünü Temizle	Termal olayları tutmayı veya silmeyi seçin. Varsayılan: Korum
Güç Olay Günlüğü	
GÜÇ Olay Günlüğünü Temizle	Güç olaylarını tutmayı veya silmeyi seçin. Varsayılan: Korum

Sistem ve kurulum parolası

Tablo 15. Sistem ve kurulum parolası

Parola türü	Açıklama
Sistem parolası	Sisteminize oturum açmak için girmeniz gereken paroladır.
Kurulum parolası	Bilgisayarınızın BIOS ayarlarına erişmek ve burada değişiklikler yapmak için girmeniz gereken paroladır.

Bilgisayarınızı güvenceye almak için bir sistem parolası ve bir kurulum parolası oluşturabilirsiniz.

⚠ DİKKAT: Parola özellikleri, bilgisayarınızdaki veriler için temel bir güvenlik seviyesi sağlar.

⚠ DİKKAT: Kilitli değilse veya sahipsiz bırakılmışsa, bilgisayarınızdaki verilere herkes erişebilir.

ℹ NOT: Sistem ve kurulum parolası özelliği devre dışı bırakılır.

Bir sistem kurulum parolası atama

Önkoşullar

Yeni bir **Sistem veya Yönetici Parolası**'nı yalnızca durum **Ayarlı Değil** olduğunda atayabilirsiniz.

Bu görev ile ilgili

Sistem kurulumuna girmek için, bilgisayar açıldıktan veya yeniden başlatıldıktan hemen sonra F12 tuşuna basın.

Adımlar

1. **Sistem BIOS'u** veya **Sistem Kurulumu** ekranında, **Güvenlik** ögesini seçin ve Enter tuşuna basın. **Güvenlik** ekranı görüntülenir.
2. **Sistem/Yönetici Parolası** ögesini seçin ve **Yeni parolayı girin** alanında bir parola oluşturun. Sistem parolasını atamak için şu yönergeleri kullanın:
 - Bir parola en çok 32 karaktere sahip olabilir.
 - En az bir özel karakter: ! " # \$ % & ' () * + , - . / : ; < = > ? @ [\] ^ _ ` { | }
 - 0 ile 9 arasındaki sayılar.
 - A'dan Z'ye büyük harfler.
 - a'dan z'ye küçük harfler.
3. **Yeni parolayı onaylayın** alanında önceden girdiğiniz sistem parolasını yazın ve **Tamam** ögesine tıklayın.
4. Esc tuşuna basın ve kendiliğinden açılır iletide istenen değişiklikleri kaydedin.
5. Değişiklikleri kaydetmek için Y tuşuna basın. Bilgisayar yeniden başlar.

Mevcut sistem kurulum parolasını silme veya değiştirme

Önkoşullar

Mevcut Sistem ve Kurulum parolasını silmeye veya değiştirmeye çalışmadan önce, **Parola Durumu** kilidinin Açık olduğundan emin olun (Sistem Kurulumunda). **Parola Durumu**'u Kilitli ise, mevcut Sistem veya Kurulum parolasını silemezsiniz veya değiştiremezsiniz.

Bu görev ile ilgili

Sistem Kurulumuna girmek için, bilgisayar açıldıktan veya yeniden başlatıldıktan hemen sonra F12 tuşuna basın.

Adımlar

1. **Sistem BIOS'u** veya **Sistem Kurulumu** ekranında, **Sistem Güvenliği** ögesini seçip Enter tuşuna basın. **System Security** (Sistem Güvenliği) ekranı görüntülenir.
2. **System Security (Sistem Güvenliği)** ekranında, **Password Status (Parola Durumunun) Unlocked (Kilitli Değil)** olduğunu doğrulayın.
3. **Sistem Parolası** ögesini seçin, mevcut sistem parolasını değiştirin veya silin ve Enter ya da Tab tuşuna basın.
4. **Kurulum Parolası** ögesini seçin, mevcut kurulum parolasını değiştirin veya silin ve Enter ya da Tab tuşuna basın.

ℹ NOT: Sistem ve/veya Kurulum parolasını değiştirirseniz, istendiğinde yeni parolayı tekrar girin. Sistem ve/veya Kurulum parolasını silerseniz, istendiğinde silme işlemi onaylayın.
5. Esc tuşuna bastığınızda, bir mesaj görüntülenerek değişiklikleri kaydetmenizi sağlar.
6. Değişiklikleri kaydetmek ve System Setup (Sistem Kurulumu)'dan çıkmak için Y tuşuna basın.

Bilgisayar yeniden başlar.

CMOS ayarlarını silme

Bu görev ile ilgili

 **DİKKAT:** CMOS ayarlarının silinmesi, bilgisayarınızdaki BIOS ayarlarını sıfırlayacaktır.

Adımlar

1. Servis Moduna girin.
2. Bir dakika bekleyin.
3. Servis Modundan çıkın.

BIOS (Sistem Kurulumu) ve Sistem parolalarını silme

Bu görev ile ilgili

Sistem veya BIOS parolalarını silmek için www.dell.com/contactdell adresinde açıklandığı gibi Dell teknik desteğe başvurun.

 **NOT:** Windows veya uygulama parolalarını sıfırlama hakkında bilgi için Windows veya uygulamanızla birlikte verilen belgelere bakın.

BIOS'u Güncelleştirme

Windows'da BIOS'u güncelleme

Adımlar

1. www.dell.com/support adresine gidin.
2. **Ürün desteği** ögesine tıklayın. **Destekte ara** kutusuna tıklayın, bilgisayarınızın Servis Etiketini girin ve ardından **Ara** düğmesine tıklayın.
 **NOT:** Servis Etiketiniz yoksa bilgisayarınızı otomatik olarak tanımlamak için SupportAssist özelliğini kullanın. Ayrıca ürün kimliğini kullanabilir veya bilgisayar modelinize manuel olarak göz atabilirsiniz.
3. **Drivers & Downloads** 'ı (Sürücüler ve Yüklemeler) tıklayın. **Sürücülerini bul** seçeneğini genişletin.
4. Bilgisayarınızda yüklü olan işletim sistemini seçin.
5. **Kategori** açılır listesinden **BIOS**'u seçin.
6. BIOS'un en son sürümünü seçin ve bilgisayarınıza yönelik BIOS dosyasını indirmek için **İndir**'e tıklayın.
7. İndirme işlemi tamamlandıktan sonra, BIOS güncelleştirme dosyasını kaydettiğiniz klasöre gidin.
8. BIOS güncelleme dosyası simgesine çift tıklayın ve ekrandaki talimatları izleyin.
Daha fazla bilgi için www.dell.com/support adresindeki 000124211 kodlu bilgi yazısına bakın.

Windows'da USB sürücüsü kullanarak BIOS'u güncelleme

Adımlar

1. En güncel BIOS kurulum programı dosyasını indirmek için [Windows'da BIOS'u Güncelleme](#) bölümündeki prosedürü adım 1'den adım 6'ya kadar uygulayın.
2. Önyüklenebilir bir USB sürücü oluşturun. Daha fazla bilgi için www.dell.com/support adresindeki 000145519 kodlu bilgi yazısına bakın.
3. BIOS kurulum programı dosyasını önyüklenebilir USB sürücüsüne kopyalayın.
4. Önyüklenebilir USB sürücüsünü BIOS güncellemesi gerektiren bilgisayara bağlayın.
5. Bilgisayarı yeniden başlatın ve **F12** tuşuna basın.
6. **Tek Seferlik Önyükleme Menüsü**'nden USB sürücüsünü seçin.
7. BIOS kurulum programı dosya adını yazın ve **Enter** tuşuna basın.

BIOS Güncelleme Yardımcı Programı belirir.

8. BIOS güncelleştirmesini tamamlamak için ekrandaki yönergeleri izleyin.

F12 Bir Kerelik önyükleme menüsünden BIOS'u güncelleme

Bilgisayar BIOS'unuzu bir FAT32 USB anahtarına kopyalanmış bir BIOS güncelleme .exe dosyasını kullanarak ve F12 Tek Seferlik önyükleme menüsünden önyükleme gerçekleştirerek güncelleyin.

Bu görev ile ilgili

BIOS Güncellemesi

Önyüklenebilir bir USB sürücüsü kullanarak BIOS güncelleme dosyasını Windows'tan çalıştırabilir veya bilgisayardaki F12 Tek Seferlik önyükleme menüsünden BIOS'u güncelleyebilirsiniz.

2012'den sonra üretilmiş çoğu Dell bilgisayarda bu özellik vardır ve BIOS FLASH UPDATE'in sisteminizde bir önyükleme seçeneği olarak listelenip listelenmediğini görmek için F12 Tek Seferlik Önyükleme Menüsünden bilgisayarınızı önyükleyerek bunu doğrulayabilirsiniz. Bu seçenek listeleniyorsa BIOS, bu BIOS güncelleme seçeneğini destekliyor demektir.

NOT: Yalnızca F12 Tek Seferlik önyükleme menüsünde BIOS Flash Update seçeneği olan bilgisayarlar bu işlevi kullanabilir.

Tek Seferlik önyükleme menüsünden güncelleme

BIOS'unuzu F12 Tek Seferlik Önyükleme menüsünden güncellemek için şunlara ihtiyacınız vardır:

- FAT32 dosya sistemi ile biçimlendirilmiş USB sürücü (sürücünün önyüklenebilir olması gerekmez).
- Dell Desteği web sitesinden indirip USB sürücünün köküne kopyaladığınız yürütülebilir BIOS dosyası
- Bilgisayara bağlı AC güç adaptörü
- BIOS'u sıfırlayan işlevsel bilgisayar pili

F12 menüsünden BIOS güncelleme işlemi yapmak için aşağıdaki adımları uygulayın:

DİKKAT: BIOS güncelleme işlemi sırasında bilgisayarı kapatmayın. Bilgisayarınızı kapatırsanız bilgisayar önyükleme yapmayabilir.

Adımlar

1. Bilgisayar kapalı durumdayken, güncelleme dosyasını kopyaladığınız USB sürücüyü bilgisayardaki bir USB bağlantı noktasına takın.
2. Bilgisayarı açın ve F12 tuşuna basarak Tek Seferlik Önyükleme Menüsüne erişin, fareyi veya ok tuşlarını kullanarak BIOS Update'i vurgulayın, ardından Enter tuşuna basın.
BIOS sıfırlama menüsü gösterilir.
3. **Dosyadan Sıfırla**'ya tıklayın.
4. Harici USB aygıtını seçin.
5. Dosya seçin ve sıfırlama hedef dosyasına çift tıklayın, ardından **Gönder**'e tıklayın.
6. **BIOS'u Güncelle** öğesine tıklayın. Bilgisayar, BIOS'u sıfırlamak üzere yeniden başlatılır.
7. BIOS güncellemesi tamamlandıktan sonra bilgisayar yeniden başlatılacaktır.

Sorun Giderme

Şişmiş Lityum İyon pillerin taşınması

Çoğu dizüstü bilgisayarda olduğu gibi, Dell dizüstü bilgisayarlarda da Lityum iyon piller kullanılır. Lityum iyon pil türlerinden biri lityum iyon polimer pildir. Lityum iyon polimer piller son yıllarda popülerleşerek, müşterilerin artık daha ince form faktörü (özellikle ultra ince dizüstü bilgisayarlarda) ve daha uzun pil ömrü tercih etmesiyle elektronik sektöründe standart haline geldi. Şişen pil hücreleri, lityum iyon polimer pil teknolojisinde potansiyel olarak görülen bir durumdur.

Şişmiş bir pil, dizüstü bilgisayarın performansını etkileyebilir. Aygıt muhafazasında veya dahili bileşenlerde daha fazla hasar oluşmasını ve bozulmayı önlemek için pili şişen dizüstü bilgisayarı kullanmayı bırakın ve AC adaptörünün güç ile bağlantısını keserek pilin boşalmasını sağlayın.

Şişmiş piller kullanılmamalı ve değiştirilerek uygun şekilde atılmalıdır. Bir Dell yetkili servis teknisyeni tarafından değiştirme seçenekleri de dahil olmak üzere şişmiş bir pili geçerli garanti veya servis anlaşması koşulları altında değiştirme seçenekleri için Dell ürün desteğine başvurmanızı tavsiye ederiz.

Lityum iyon pilleri kullanma ve değiştirme ile ilgili yönergeler aşağıda verilmiştir:

- Lityum iyon pilleri kullanırken dikkatli olun.
- Pili sistemden çıkarmadan önce boşaltın. Pili boşaltmak için, AC adaptörünün fişini sistemden çıkarın ve sistemi yalnızca pil gücüyle çalıştırın. Güç düğmesine basıldığında sistem açılmazsa pil tamamen boşalmıştır.
- Pili ezmeyin, düşürmeyin, kesmeyin veya yabancı nesnelere delmeyin.
- Pili yüksek sıcaklıklara maruz bırakmayın veya pil paketlerini ve hücrelerini parçalara ayırmayın.
- Pilin yüzeyine basınç uygulamayın.
- Pili bükmeyin.
- Pili açmak için hiçbir türde araç kullanmayın
- Pil şişerek aygıtın içinde sıkıştırsa, pili delmek, bükmek veya ezmek tehlike oluşturabileceğinden pili yerinden çıkarmaya çalışmayın.
- Hasarlı veya şişmiş bir pili bir dizüstü bilgisayara yeniden monte etmeye çalışmayın.
- Garanti kapsamında bulunan şişmiş piller, nakliye düzenlemelerine uyulması için (Dell tarafından sağlanan) onaylı bir nakliye kutusunda Dell'e iade edilmelidir. Garanti kapsamında olmayan şişmiş piller, uygun bir geri dönüşüm merkezine atılmalıdır. Yardım ve daha fazla talimat için <https://www.dell.com/support> adresindeki Dell ürün desteğine başvurun.
- Dell markalı olmayan veya uyumsuz bir pilin kullanılması yangın veya patlama riskini artırabilir. Pili yalnızca Dell bilgisayarınızla birlikte çalışmak üzere tasarlanmış ve Dell'den satın alınmış uygun bir pille değiştirin. Bilgisayarınızda başka bir bilgisayarın pilini kullanmayın. Her zaman <https://www.dell.com> adresinden veya aksi Dell'den orijinal piller satın alın.

Lityum iyon piller eskime, şarj döngüsü sayısı veya yüksek ısıya maruz kalma gibi çeşitli nedenlerle şişebilir. Dizüstü bilgisayar pilinin performansını ve ömrünü artırma ve sorun oluşma olasılığını en aza indirme konularında daha fazla bilgi edinmek için www.dell.com/support adresindeki Bilgi Bankası Kaynaklarında arama yapın.

Dell bilgisayarınızın Servis Etiketini veya Ekspres Servis Kodunu bulun

Dell bilgisayarınız bir Servis Etiketi veya Ekspres Servis Kodu ile benzersiz bir şekilde tanımlanır. Dell bilgisayarınıza yönelik destek kaynaklarını görüntülemek için www.Dell.com/support adresinde Servis Etiketi'ni veya Ekspres Servis Kodu'nu girmeniz önerilir.

Bilgisayarınızın Servis Etiketini bulma konusunda daha fazla bilgi için, bkz. [Dell Dizüstü Bilgisayarınızın Servis Etiketini Bulma](#).

Sistem tanılama ışıkları

Güç ve pil durum ışığı bilgisayarın güç ve pil durumunu gösterir. Güç durumları şu şekildedir:

Sabit beyaz: Güç adaptörü bağlı ve pil % 5'ten fazla şarja sahip.

Sarı: Bilgisayar pil gücünde çalışıyor ve pil %5'ten az şarja sahip.

Kapalı:

- Güç adaptörü bağlı ve pil tamamen şarj olmuştur.
- Bilgisayar pille çalışmaktadır ve pil %5'ten daha fazla doludur.
- Bilgisayar uyku modunda, hazırda bekliyor veya kapalı.

Güç ve pil durumu ışığı, çeşitli arızaları belirten önceden tanımlanmış "bip kodlarına" göre sarı veya beyaz renkte de yanıp sönebilir.

Örneğin, belli bir aradan sonra güç ve pil durum ışığı sarı renkte iki kez belli bir aradan sonra yanıp söner, ve ardından belli bir aradan sonra beyaz renkte üç kez yanıp söner. Bu 2,3 modeli, bilgisayar belleğin veya RAM'ın tespit edilmediğini gösterecek şekilde kapanana kadar devam eder.

Aşağıdaki tablo, farklı güç ve pil durum ışığı modellerini ve ilgili sorunları göstermektedir.

i **NOT:** Aşağıdaki tanılama ışık kodları ve önerilen çözümler, Dell servis teknisyenlerinin sorunları gidermesi için verilmiştir. Yalnızca Dell teknik destek ekibinin yetkilendirdiği veya yönlendirdiği şekilde sorun giderme ve onarım gerçekleştirmelisiniz. Dell tarafından yetkilendirilmemiş servislerden kaynaklanan zararlar garantinizin kapsamında değildir.

Tablo 16. Tanılama ışık kodları

Tanılama ışık kodları (Sarı, Beyaz)	Problem tanımı
1,1	TPM algılama hatası
1,2	Kurtarılamayan SPI flash arızası
1,3	Menteşe kablosunda kısa devre, OCP1'i attırdı
1,4	Menteşe kablosunda kısa devre, OCP2'i attırdı
1,5	EC, i-Sigortayı programlayamıyor
1,6	EC dahili Arıza
2,1	İşlemci hatası
2,2	Sistem kartı: BIOS veya ROM (Salt Okunur Bellek) arızası
2,3	Bellek veya RAM (Rasgele Erişim Belleği) algılanmadı
2,4	Bellek veya RAM (Rasgele Erişim Belleği) arızası
2,5	Geçersiz bellek takılı
2,6	Sistem kartı veya yonga seti hatası
2,7	Ekran arızası - SBIOS mesajı
2,8	LCD arızası (güç rayı arızasının EC algılaması)
3,2	PCI, video kartı/yonga arızası
3,3	BIOS kurtarma görüntüsü bulunamadı
3,4	Kurtarma görüntüsü bulundu ancak geçersiz
3,5	Güç rayı arızası
3,6	Sistem BIOS Flaşı tamamlanmadı
3,7	Yönetim Motoru (ME) hatası

Kamera durum ışığı: Kameranın kullanımda olup olmadığını gösterir.

- Sabit beyaz - Kamera kullanılıyor.
- Kapalı - Kamera kullanılmıyor.

Caps Lock durum ışığı: Caps Lock seçeneğinin etkin veya devre dışı olup olmadığını gösterir.

- Sabit beyaz - Caps Lock etkin.
- Kapalı - Caps Lock devre dışı.

SupportAssist | Yerleşik Tanılama

Bu görev ile ilgili

SupportAssist | Yerleşik Tanılama, donanımınızın tam bir kontrolünü gerçekleştirir.

Bu tanılama yeni yerleşik tanılama aracıdır ve ePSA 3.0 tanılamanın yerini almıştır. Temiz ve modern bir kullanıcı arayüzüne, daha hızlı testlere ve basitleştirilmiş mesajlara sahiptir.

SupportAssist | Yerleşik Tanılama, aşağıdaki yöntemlerden biri kullanılarak başlatılabilir:

- Tek seferlik Önyükleme Menüüne girmek için F12 tuşuna basmak ve tanılamayı başlatmak üzere Tanılama seçeneğini belirlemek VEYA Fn + Güç tuşuna basmak
- BIOS POST'un bir donanım arızasını veya hatasını algılaması ve tanılamayı başlatması

SupportAssist | Yerleşik Tanılama BIOS'ta yerleşiktir ve BIOS tarafından dahili olarak başlatılır. Yerleşik sistem tanılama, belirli aygıtlar veya aygıt grupları için aşağıdakileri yapmanıza olanak tanıyan bir dizi seçenek sunar:

- Hızlı Test Modunda veya Gelişmiş Test Modunda test çalıştırma
- Başarısız aygıt(lar) hakkında ekstra bilgi sağlamak için ek sinama seçeneklerini ortaya koymak üzere kapsamlı sınamalar çalıştırma
- Testleri Otomatik Modda veya Etkileşimli Test Modunda çalıştırma
- LCD panelinde ve klavyede etkileşimli testleri çalıştırma
- Sinama sonuçlarını görüntüleme veya kaydetme
- Testlerin başarıyla tamamlanıp tamamlanmadığını gösteren durum mesajlarını görüntüleme
- Test sırasında sorun oluşup oluşmadığını belirten hata mesajlarını görüntüleme

NOT: Belirli aygıtlar için bazı testler kullanıcı etkileşimi gerektirir. Tanılama testleri gerçekleştirilirken bilgisayar terminalinde bulunduğunuzdan emin olun.

Daha fazla bilgi için bkz. [SupportAssist Önyükleme Öncesi Sistem Performansı Denetimi](#).

İşletim sistemini kurtarma

Bilgisayarınız tekrarlanan denemelerden sonra bile işletim sistemine önyükleme yapamıyorsa otomatik olarak Dell SupportAssist OS Recovery programı başlatılır.

Dell SupportAssist OS Recovery, Windows işletim sistemine sahip tüm Dell bilgisayarlar için önceden yüklenmiş bağımsız bir araçtır. Bilgisayarınız işletim sistemine önyükleme yapmadan önce ortaya çıkabilecek sorunları tanılamaya ve bunları gidermeye yönelik araçlardan oluşur. Donanım sorunlarınızı tanılamaya, bilgisayarınızı onarmaya, dosyalarınızı yedeklemenize veya bilgisayarınızı fabrika ayarlarına döndürmenize olanak tanır.

Ayrıca, yazılım veya donanım arızası nedeniyle birincil işletim sistemlerinde önyükleme yapılamadığında, bilgisayarınızın sorunlarını gidermek ve bilgisayarınızı onarmak için bu aracı Dell Destek web sitesinden indirebilirsiniz.

Dell SupportAssist OS Recovery hakkında daha fazla bilgi için www.dell.com/serviceabilitytools adresindeki *Dell SupportAssist OS Recovery Kullanım Kılavuzu*'na bakın. Öncelikle **SupportAssist**'e ve ardından **SupportAssist OS Recovery**'e tıklayın.

WiFi güç döngüsü

Bu görev ile ilgili

Bilgisayarınız WiFi bağlantısı nedeniyle internete erişemiyorsa bir WiFi güç döngüsü prosedürü gerçekleştirilebilir. Aşağıdaki prosedürde, bir WiFi güç döngüsünün nasıl yürütüleceği ile ilgili talimatlar verilmektedir:

NOT: Bazı ISS'ler (İnternet Servis Sağlayıcıları) modem/yönlendirici birleşik bir aygıt sağlar.

Adımlar

1. Bilgisayarınızı kapatın.
2. Modemi kapatın.
3. Kablosuz yönlendiriciyi kapatın.
4. 30 saniye bekleyin.
5. Kablosuz yönlendiriciyi açın.
6. Modemi açın.



7. Bilgisayarınızı açın.

Yardım alma ve Dell'e başvurma

Kendi kendine yardım kaynakları

Bu çevrimiçi kendi kendine yardım kaynaklarını kullanarak Dell ürünleri ve hizmetleri hakkında bilgi ve yardım alabilirsiniz:

Tablo 17. Kendi kendine yardım kaynakları

Kendi kendine yardım kaynakları	Kaynak konumu
Dell ürün ve hizmetleri ile ilgili bilgiler	www.dell.com
Dell uygulamam	
İpuçları	
Desteğe Başvurun	Windows arama çubuğuna <code>Contact Support</code> yazın ve Enter tuşuna basın.
İşletim sistemi için çevrimiçi yardım	www.dell.com/support/windows www.dell.com/support/linux
En iyi çözümlere, tanılmalara, sürücülere ve yüklemelere erişin ve videolar, kılavuzlar ve belgeler aracılığıyla bilgisayarınız hakkında daha fazla bilgi edinin.	Dell bilgisayarınız bir Servis Etiketini veya Ekspres Servis Kodu ile benzersiz bir şekilde tanımlanır. Dell bilgisayarınıza yönelik destek kaynaklarını görüntülemek için www.Dell.com/support adresinde Servis Etiketini veya Ekspres Servis Kodu'nu girin. Bilgisayarınızın Servis Etiketini bulma konusunda daha fazla bilgi için bkz. Dell Dizüstü Bilgisayarınızın Servis Etiketini Bulma .
Çeşitli bilgisayar sorunları için Dell bilgi tabanı makaleleri	<ol style="list-style-type: none"> www.dell.com/support adresine gidin. Destek sayfasının üst kısmındaki menü çubuğunda, Destek > Bilgi Tabanı'ni seçin. Bilgi Tabanı sayfasındaki arama alanında anahtar sözcüğü, konu veya model numarasını yazın ve ilgili makaleleri görüntülemek için arama simgesine dokununuz veya tıklayın.

Dell'e Başvurma

Satış, teknik destek veya müşteri hizmetleri ile ilgili konularda Dell ile irtibat kurmak için www.dell.com/contactdell adresini ziyaret edin.

NOT: Bu hizmetlerin kullanılabilirliği ülkeye/bölgeye ve ürüne göre değişir ve ülkenizde/bölgenizde bazı hizmetler kullanılmıyor olabilir.

NOT: Etkin bir İnternet bağlantınız yoksa iletişim bilgilerinizi faturanızda, sevk irsaliyenizde, fişinizde veya Dell ürün kataloğunuzda ilgili iletişim bilgilerinizi bulabilirsiniz.