

Inspiron 16 7610

Servicehåndbok for datamaskiner med to vifter



Merknader, forholdsregler og advarsler

 **MERK:** En MERKNAD inneholder viktig informasjon som hjelper deg med å bruke produktet ditt mer effektivt.

 **FORSIKTIG:** Angir enten potensiell fare for maskinvaren eller tap av data, og forteller hvordan du kan unngå problemet.

 **ADVARSEL:** En ADVARSEL angir potensiell fare for skade på eiendom, personskade eller død.

Innholdsfortegnelse

| | |
|--|-----------|
| Kapittel 1: Identifisere riktig håndbok for Inspiron 16 7610..... | 6 |
| Kapittel 2: Arbeide inne i datamaskinen..... | 7 |
| Før du arbeider inne i datamaskinen..... | 7 |
| Angi servicemodus..... | 7 |
| Sikkerhetsopplysninger..... | 7 |
| Beskyttelse mot elektrostatisk utladning (ESD)..... | 8 |
| ESD-feltservicKit..... | 9 |
| Transportere følsomme komponenter..... | 9 |
| Avslutt servicemodus..... | 10 |
| Etter at du har arbeidet inne i datamaskinen..... | 10 |
| Kapittel 3: Ta ut og sette inn komponenter..... | 11 |
| Anbefalte verktøy..... | 11 |
| Skrueliste..... | 11 |
| Hovedkomponenter for Inspiron 16 7610..... | 12 |
| Bunndeksel..... | 13 |
| Ta av basedekslet..... | 13 |
| Sette på basedekslet..... | 15 |
| Minnemodul..... | 16 |
| Ta ut minnet..... | 16 |
| Sette inn minnet..... | 17 |
| SSD-disk – M.2-spor 1..... | 19 |
| Ta ut M.2 2230 SSD-disken..... | 19 |
| Sette inn M.2 2230 SSD-disken..... | 20 |
| Ta ut M.2 2280 SSD-disken..... | 21 |
| Sette inn M.2 2280 SSD-disken..... | 22 |
| SSD-disk – M.2-spor 2..... | 23 |
| Ta ut M.2 2230 SSD-disken..... | 23 |
| Sette inn M.2 2230 SSD-disken..... | 24 |
| Trådløskort..... | 25 |
| Ta ut trådløskortet..... | 25 |
| Sette inn trådløskortet..... | 26 |
| Batteri..... | 28 |
| Forholdsregler for litium-ion-batteri..... | 28 |
| Ta ut batteriet..... | 28 |
| Sette inn batteriet..... | 29 |
| Batterikabel..... | 30 |
| Ta ut batterikabelen..... | 30 |
| Sette inn batterikabelen..... | 31 |
| Skjermenhet..... | 32 |
| Ta ut skjermenheten..... | 32 |
| Sette inn skjermenheten..... | 34 |
| I/U-kort..... | 35 |

| | |
|--|----|
| Ta ut I/O-kortet..... | 35 |
| Sette inn I/O-kortet..... | 36 |
| Pekeflate..... | 37 |
| Ta ut styreplaten..... | 37 |
| Sette inn styreplaten..... | 38 |
| Vifter..... | 39 |
| Ta ut venstre vifte..... | 39 |
| Sette inn venstre vifte..... | 40 |
| Ta ut høyre vifte..... | 40 |
| Sette inn høyre vifte..... | 41 |
| Varmeavleder..... | 42 |
| Ta ut varmeavlederen..... | 42 |
| Sette inn varmeavlederen..... | 43 |
| Strømadapterport..... | 44 |
| Ta ut strømadapterporten..... | 44 |
| Sette inn strømadapterporten..... | 45 |
| Strømknapp og fingeravtrykksleser..... | 46 |
| Ta ut strømknappkortet..... | 46 |
| Sette inn strømknappkortet..... | 47 |
| Av/på-knapp..... | 49 |
| Sette inn strømknappen..... | 49 |
| Ta ut strømknappen..... | 50 |
| Strømknapp med fingeravtrykksleser..... | 51 |
| Ta ut strømknappen med fingeravtrykksleseren..... | 51 |
| Sette inn strømknappen med fingeravtrykksleseren..... | 52 |
| Hovedkort..... | 53 |
| Ta ut hovedkortet..... | 53 |
| Sette inn hovedkortet..... | 54 |
| Høytalere..... | 57 |
| Ta ut høytalerne..... | 57 |
| Sette inn høytalerne..... | 58 |
| Palm-rest and keyboard assembly (Håndleddstøtte og tastaturenhet)..... | 59 |
| Ta ut håndleddsstøtten og tastaturenheten..... | 59 |
| Sette inn håndleddsstøtten og tastaturenheten..... | 60 |

Kapittel 4: Drivere og nedlastinger..... 61

Kapittel 5: Systemoppsett..... 62

| | |
|---|----|
| Å gå inn i BIOS-installasjonsprogrammet..... | 62 |
| Navigeringstaster..... | 62 |
| Oppstartsrekkefølge..... | 63 |
| Alternativer for systemoppsett..... | 63 |
| System- og oppsettpassord..... | 67 |
| Tildel et passord for systemoppsett..... | 68 |
| Slette eller endre et eksisterende passord for systemoppsett..... | 68 |
| Slette CMOS-innstillinger..... | 69 |
| Clearing BIOS (System Setup) and System passwords (Slette BIOS (Systemkonfigurasjon) og systempassord)..... | 69 |
| Oppdatere BIOS..... | 69 |
| Oppdatering av BIOS i Windows..... | 69 |

| | |
|--|-----------|
| Oppdatering av BIOS ved hjelp av USB-disken i Windows..... | 70 |
| Oppdatere BIOS fra F12-menyen for engangsoppstart..... | 70 |
| Kapittel 6: Feilsøking..... | 71 |
| Håndtering av oppsvulmede litium-ion-batterier..... | 71 |
| Finn service-ID-en eller ekspresservicekoden for Dell-datamaskinen..... | 71 |
| Lamper for systemdiagnostikk..... | 71 |
| SupportAssist Innebygd diagnostikk..... | 73 |
| Gjenoppretting av operativsystemet..... | 73 |
| WiFi power cycle (WiFi-strømsyklus)..... | 73 |
| Kapittel 7: Få hjelp og kontakte Dell..... | 75 |

Identifisere riktig håndbok for Inspiron 16 7610

Den interne utformingen av komponentene og utformingen av hovedkortet på Inspiron 16 7610 vil variere avhengig av hvilken grafikkortkonfigurasjon du har bestilt.

Dette emnet er å hjelpe deg med å finne ut om du refererer til riktig håndbok når du prøver å ta ut eller sette inn komponenter på datamaskinen.

Denne håndboken gjelder bare for Inspiron 16 7610 datamaskiner med to vifter installert. Denne konfigurasjonen med to vifter er kun tilgjengelig i systemer der en av følgende grafikkortkonfigurasjoner leveres med datamaskinen:

- Bare integrert Intel UHD-grafikk
- NVIDIA GeForce GTX 1650
- NVIDIA GeForce RTX 3050
- NVIDIA GeForce RTX 3050 Ti

For å fysisk identifisere om data maskinen er en to vifte-eller tre vifte konfigurasjon, følger du Fremgangs måten for å [Ta ut basedekslet](#).

Arbeide inne i datamaskinen

Før du arbeider inne i datamaskinen

Om denne oppgaven

 **MERK:** Bildene i dette dokumentet kan avvike fra datamaskinen din, avhengig av konfigurasjonen du har bestilt.

Trinn

1. Lagre og lukk alle åpne filer og avslutt alle åpne programmer.

2. Slå av datamaskinen. Klikk på **Start** >  **Strøm** > **Slå av**.

 **MERK:** Hvis du bruker et annet operativsystem, må du se dokumentasjonen til operativsystemet for å finne instruksjoner for hvordan du avslutter og slår av.

3. Koble datamaskinen og alt tilkoblet utstyr fra strømuttakene.

4. Koble fra alle tilkoblede nettverksenheter og perifert utstyr som tastatur, mus og skjerm fra datamaskinen.

 **FORSIKTIG:** Når du skal koble fra en nettverkskabel, må du først koble kablen fra datamaskinen og deretter fra nettverksenheten.

5. Fjern eventuelle minnekort og optiske plater fra datamaskinen.

Angi servicemodus

Servicemodus gjør at brukerne kan slå av strømmen på datamaskinen umiddelbart, og utføre reparasjoner uten å koble batterikabelen fra hovedkortet.

Angi servicemodus

1. Slå av datamaskinen, og koble fra strømadapteren.

2. Hold nede ****-tasten på tastaturet, og trykk på strømknappen i tre sekunder til Dell-logoen vises på skjermen.

3. Trykk på hvilken som helst tast for å fortsette.

 **MERK:** Hvis strømadapteren ikke er koblet fra, vises en melding på skjermen som ber deg om å ta ut strømadapteren. Ta ut strømadapteren, og trykk deretter på en hvilken som helst tast for å fortsette fremgangsmåten for **servicemodus**.

 **MERK:** Fremgangsmåten for **servicemodus** hopper automatisk over følgende trinn hvis **eier-ID** for datamaskinen ikke er oppsatt på forhånd av produsenten.

4. Når meldingen klar til å fortsette vises på skjermen, trykker du på hvilken som helst tast for å fortsette. Datamaskinen avgir tre korte lydsignaler, og slår seg av umiddelbart.

Når datamaskinen er slått av, kan du utføre fremgangsmåtene for utskifting uten å koble batterikabelen fra hovedkortet.

Sikkerhetsopplysninger

Følg disse retningslinjene for sikkerhet for å beskytte datamaskinen mot mulig skade og verne om din egen sikkerhet. Med mindre noe annet blir angitt, forutsetter hver prosedyre i dette dokumentet at du har lest sikkerhetsinformasjonen som leveres med datamaskinen.

 **ADVARSEL:** Les sikkerhetsinformasjonen som leveres med datamaskinen før du arbeider inne i datamaskinen. Hvis du vil ha mer informasjon om anbefalte fremgangsmåter, kan du gå til startsidene for overholdelse av lovbestemte krav på www.dell.com/regulatory_compliance.

 **ADVARSEL:** Koble datamaskinen fra alle strømkilder før du åpner dekslet eller paneler til datamaskinen. Etter at du har avsluttet arbeidet inne i datamaskinen, setter du på alle deksler og paneler, og fester alle skruer før du kobler datamaskinen til en stikkontakt.

 **FORSIKTIG:** Kontroller at arbeidsunderlaget er jevnt, tørt og rent for å unngå skade på datamaskinen.

 **FORSIKTIG:** For å unngå skade på komponenter og kort, må du holde dem i kantene, og unngå å berøre pinner og kontakter.

 **FORSIKTIG:** Du skal bare utføre feilsøking og reparasjoner som tillates eller anvises av Dells tekniske team. Skade forårsaket av servicearbeid som ikke er godkjent av Dell, dekkes ikke av service. Se sikkerhetsinstruksjonene som leveres med produktet eller på www.dell.com/regulatory_compliance.

 **FORSIKTIG:** Sørg for at du er jordet ved å berøre en umalt metallflate, som for eksempel metallet på baksiden av datamaskinen, før du berører noe inne i datamaskinen. Berør en umalt metalloverflate med jevne mellomrom for å lade ut statisk elektrisitet som kan skade de interne komponentene under arbeidet.

 **FORSIKTIG:** Når du kobler fra en kabel, må du trekke i kontakten eller i uttrekkstappen og ikke i selve kabelen. Noen kabler har kontakter med låsetapper eller fingerskruer som du må løsne før du kobler fra kabelen. Når du kobler fra kablene, må de være jevnt justert for å unngå at du bøyer kontaktpinnene. Kontroller at portene og kontaktene er riktig plassert og justert når du kobler til kablene.

 **FORSIKTIG:** Trykk inn og løs ut eventuelle kort fra mediekortleseren.

 **FORSIKTIG:** Vær forsiktig når du håndterer litium-ion-batterier i bærbare PC-er. Oppsvulmete batterier må ikke brukes, og skal byttes ut og avhendes på riktig måte.

 **MERK:** Fargen på datamaskinen og enkelte komponenter kan se annerledes ut enn i dette dokumentet.

Beskyttelse mot elektrostatisk utladning (ESD)

ESD er en stor bekymring når du håndterer elektroniske komponenter, spesielt følsomme komponenter som utvidelseskort, prosessorer, DIMM-moduler og hovedkort. Svært små ladninger kan skade kretser på måter som kanskje ikke åpenbart, og kan gi for eksempel midlertidige problemer eller forkortet levetid for produktet. Etter som bransjen jobber for lavere strømbehov og økt tetthet, er ESD-beskyttelse en stadig større bekymring.

På grunn av den økte tettheten i halvledere som brukes i de nyeste Dell-produktene, er følsomheten for statisk skade nå høyere enn i tidligere Dell-produkter. Derfor er en del tidligere godkjente metoder for håndtering av deler ikke lenger aktuelt.

To kjente typer av elektrostatisk utladning er katastrofale og midlertidige feil.

- **Katastrofale** – katastrofale feil står for omtrent 20 prosent av ESD-relaterte feil. Skaden fører til et umiddelbart og fullstendig tap av enhetens funksjonalitet. Et eksempel på katastrofal feil er en DIMM-modul som er utsatt for statisk støt og umiddelbart genererer et "No POST/No Video" (Ingen POST / ingen video)-symptom med en signalkode som avgis for manglende eller ikke funksjonelt minne.
- **Midlertidige** – midlertidige feil står for omtrent 80 prosent av ESD-relaterte feil. Det store antallet midlertidige feil betyr at skade som oppstår ikke umiddelbart oppdages størsteparten av tiden. DIMM-modulen utsettes for statisk støt, men sporingen bare svekkes og gir ikke umiddelbare symptomer relatert til skaden. Det kan ta opptil flere uker eller måneder å smelte den reduserte sporingen, og i mellomtiden kan det føre til redusert minneintegritet, midlertidige minnefeil osv.

En type skade som er vanskeligere å oppdage og feilsøke er en midlertidig feil (latent eller "såret" feil).

Utfør følgende trinn for å hindre ESD-skade:

- Bruk et kablet ESD-håndledsband som er skikkelig jordet. Bruk av trådløse antistatiske bånd er ikke lenger tillatt, da de ikke gir tilstrekkelig beskyttelse. Det er ikke nok å berøre kabinettet før du håndterer deler, da det ikke sikrer tilstrekkelig ESD-beskyttelse på deler med økt følsomhet for ESD-skade.
- Håndter alle komponenter som er følsomme for statisk elektrisitet på et sted som er sikret mot statisk elektrisitet. Hvis det er mulig, bør du bruke antistatiske gulvmatter og antistatisk underlag på arbeidsbenken.

- Når du pakker ut en komponent som er følsom overfor statisk elektrisitet, må du ikke fjerne komponenten fra den antistatiske emballasjen før du er klar til å installere komponenten. Før du åpner den antistatiske emballasjen, må du passe på å utlade statisk elektrisitet fra kroppen.
- Før du transporterer en følsom komponent, må du plassere den i en antistatisk beholder eller et antistatisk pakkemateriale.

ESD-feltservicekit

Det uovervåkede feltservicekitet er det mest brukte servicekitet. Hvert feltservicekit inkluderer tre hovedkomponenter: Antistatisk matte, håndleddstropp, og jordingsledning.

Komponenter i et ESD-feltservicekit

Komponentene i et ESD-feltservicekit er:

- **Antistatisk matte** – Den antistatiske matten er dissipativ, og deler kan plasseres på den under serviceprosedyrer. Når du bruker en antistatisk matte, skal håndleddstroppen være tettsittende og jordingsledningen koblet til matten og til bart metall på systemet du arbeider med. Når dette er utført på riktig måte, kan reservedelene tas opp av ESD-posen og plasseres direkte på matten. Husk at det eneste sikre stedet for ESD-sensitive artikler er i hånden, på ESD-matten, i systemet eller inne i en veske.
- **Håndleddstropp og jordingsledning** – Håndleddstroppen og jordingsledningen kan være koblet enten direkte mellom håndleddet og bart metall på maskinvaren hvis det ikke er nødvendig med ESD-matte, eller koblet til antistatisk materiale for å beskytte maskinvaren som er plassert midlertidig på matten. Den fysiske tilkoblingen av håndleddstroppen og jordingsledningen mellom huden, ESD-matten og maskinvaren kalles jording. Bruk bare feltservicekit med håndleddstropp, matte og jordingsledning. Bruk aldri håndleddstroppe uten ledning. Vær alltid klar over at de innebygde ledningene i håndleddstroppen er utsatt for skader på grunn av normal slitasje, og må regelmessig kontrolleres ved hjelp av en håndleddstropptester for å unngå utilsiktet skade på ESD-maskinvaren. Det anbefales å teste håndleddstroppen og jordingsledningen minst én gang per uke.
- **ESD-håndleddstropptester** – Ledningene inne i ESD-stroppen utsettes for skade over tid. Når du bruker et uovervåket servicekit, er beste praksis å jevnlig teste stroppen for hver servicehenvendelse, og minst én gang per uke. En håndleddstropptester er den beste metoden for å utføre denne testen. Hvis du ikke har din egen håndleddstropptester, kontakt regionkontoret ditt. For å utføre testen plugges du håndleddstroppens jordingsledning inn i testeren mens stroppen er festet rundt håndleddet, og trykker på knappen for å teste. En grønn LED-lampe lyser hvis testen er vellykket og en rød LED-lampe lyser og det høres en alarm hvis testen er mislykket.
- **Isolerende elementer** – Det er svært viktig å holde ESD-sensitive enheter, for eksempel varmeavlederens plastinnfatning, borte fra de interne delene som er isolatorer og ofte svært strømførende.
- **Arbeidsmiljø** – Før du tar i bruk ESD-feltservicekit, må du vurdere situasjonen hos kunden. Bruk av settet for et servermiljø er forskjellig fra et stasjonært eller bærbart miljø. Servere er normalt installert i et rack i et datasenter, stasjonære eller bærbare datamaskiner er vanligvis plassert på skrivebord eller i båser på kontoret. Finn alltid et stort og flatt arbeidsområde som er ryddig og stort nok til å plassere ESD-settet og med ekstra plass til systemet som skal repareres. Arbeidsområdet bør også være fritt for isolatorer som kan forårsake en ESD-hendelse. På arbeidsområdet bør isolatorer som isopor og annen plast alltid flyttes minst 12 tommer eller 30 centimeter bort fra sensitive deler før du fysisk håndterer maskinvarekomponenter.
- **ESD-emballasje** – Alle ESD-sensitive enheter må sendes og mottas i statisk sikker emballasje. Statisk beskyttede poser i metall er det beste. Du bør imidlertid alltid returnere den ødelagte delen i samme ESD-koffert og emballasje som ble brukt til den nye delen. ESD-posen bør brettes og tapes godt, og den samme isoporemballasjen skal brukes i originalesken som den nye delen ble sendt i. ESD-sensitive enheter bør bare fjernes fra emballasjen på et ESD-beskyttet arbeidsområde, og delene skal aldri plasseres på en ESD-pose fordi bare innsiden av posen er skjermet. Plasser alltid deler i hånden, på ESD-matten, i systemet eller i en antistatisk pose.
- **Transportere sensitive komponenter** – Når du skal transportere ESD-sensitive komponenter, som for eksempel erstatningsdeler eller deler som skal returneres til Dell, er det avgjørende at disse delene plasseres i antistatiske poser for sikker transport.

ESD-beskyttelse – sammendrag

Det anbefales den tradisjonelle, kablede ESD-jordede håndleddstroppen og beskyttende antistatisk materiell benyttes hele tiden ved service på Dell-produkter. Det er i tillegg viktig at sensitive deler holdes atskilt fra alle isolasjonsdeler under service, og at antistatiske poser brukes for transport av sensitive komponenter.

Transportere følsomme komponenter

Når du skal transportere komponenter som er følsomme for statisk elektrisitet, f.eks. nye deler eller deler som skal returneres til Dell, er det svært viktig å legge disse i antistatiske poser for sikker transport.

Løfteutstyr

Følg følgende retningslinjer når du løfter tungt utstyr:

 **FORSIKTIG: Løft aldri mer enn 50 pund. Be om hjelp eller bruk en mekanisk løfteinnretning.**

1. Sørg for å ha godt fotfeste. Stå med føttene et stykke fra hverandre og med tærne pekende utover.
2. Stram magemusklene. Magemusklene støtter ryggraden når du løfter, og jevner ut belastningen.
3. Løft med beina, ikke ryggen.
4. Hold børen tett inntil kroppen. Jo nærmere ryggstøtten du holder den, jo mindre belaster du ryggen.
5. Hold ryggen rett både når du løfter opp og setter fra deg børen. Ikke legg egen kroppsvekt til belastningen. Unngå å vri kroppen og ryggen.
6. Følg de samme teknikkene i omvendt rekkefølge når du skal sette fra deg børen.

Avslutt servicemodus

Servicemodus gjør at brukerne kan slå av strømmen til datamaskinen umiddelbart, og utføre reparasjoner uten å koble batterikabelen fra hovedkortet:

Slik avslutter du **servicemodus**:

1. Koble strømadapteren til strømadapterporten på datamaskinen.
2. Trykk på AV/PÅ-knappen for å slå på maskinen. Datamaskinen går automatisk tilbake til normal, fungerende modus.

Etter at du har arbeidet inne i datamaskinen

Om denne oppgaven

 **FORSIKTIG: Hvis du lar løse skruer ligge igjen inne i datamaskinen din, kan dette skade datamaskinen slik at den ikke fungerer.**

Trinn

1. Skru inn alle skruene, og kontroller at det ikke er noen løse skruer inne i datamaskinen.
2. Koble til alle eksterne enheter, perifert utstyr og kabler som ble koblet fra under arbeid med datamaskinen.
3. Sett inn alle mediekort, plater og andre deler som ble fjernet under arbeid med datamaskinen.
4. Koble til datamaskinen og alle tilkoblede enheter i strømuttakene.
5. Slå på datamaskinen.

Ta ut og sette inn komponenter

MERK: Bildene i dette dokumentet kan avvike fra datamaskinen din, avhengig av konfigurasjonen du har bestilt.

Anbefalte verktøy

Veiledningene i dette dokumentet kan kreve at du bruker følgende verktøy:

- Philips skrutrekker nummer 0 eller 1
- Plastspiss









Skrueliste

MERK: Det anbefales å notere skruetype, antall skruer og deretter plassere dem i en oppbevaringsboks for skruer når du fjerner skruer fra en komponent. Dette er for å sikre at du bruker riktig antall skruer og riktig skruetype når komponenten settes inn.







MERK: Enkelte datamaskiner har magnetiske overflater. Kontroller at skruene ikke er festet til slike overflater når du skifter ut en komponent.

MERK: Fargen på skruen kan variere etter konfigurasjonen som er bestilt.

Tabell 1. Skrueliste

| Komponent | Festet til | Skruetype | Antall | Bilde av skrue |
|-------------------|-----------------------------------|--------------------|----------------|---|
| Basedeksel | Håndleddsstøtte og tastaturenhhet | M2x4 | 7 |  |
| Basedeksel | Håndleddsstøtte og tastaturenhhet | M2x8.5 (låseskrue) | 2 |  |
| Batteri | Håndleddsstøtte og tastaturenhhet | M2x3 | 5 |  |
| SSD-disk | Håndleddsstøtte og tastaturenhhet | M2x3 | 1 per SSD-disk |  |
| Venstre vifte | Håndleddsstøtte og tastaturenhhet | M2x4 | 5 |  |
| Høyre vifte | Håndleddsstøtte og tastaturenhhet | M2x5 M2x4 | 2 |  |
| Trådløskort | Hovedkort | M2x3 | 1 |  |
| Styreplate | Håndleddsstøtte og tastaturenhhet | M2x2 | 2 |  |
| Styreplatebrakett | Håndleddsstøtte og tastaturenhhet | M2x2 | 2 |  |

Tabell 1. Skrueliste (forts.)

| Komponent | Festet til | Skruetype | Antall | Bilde av skrue |
|--|----------------------------------|-----------|--------|---|
| Strømknapp med fingeravtrykksleser (ekstraustyr) | Håndleddsstøtte og tastaturenhet | M2x3 | 1 |  |
| Type-C-portbrakett | Hovedkort | M2x5 | 2 |  |
| Skjermhengsler | Håndleddsstøtte og tastaturenhet | M2.5x5 | 6 |  |
| Strømknappkort | Håndleddsstøtte og tastaturenhet | M2x3 | 1 |  |
| I/O-kort | Håndleddsstøtte og tastaturenhet | M2x3 | 2 |  |
| Hovedkort | Håndleddsstøtte og tastaturenhet | M2x2 | 1 |  |
| Hovedkort | Håndleddsstøtte og tastaturenhet | M2x3 | 2 |  |

Hovedkomponenter for Inspiron 16 7610

Følgende bilde viser hovedkomponenter for Inspiron 16 7610.

1. Basedeksel
2. Strømadapterport
3. Høyre vifte
4. M.2 2230 SSD-disk, hvis den er installert
5. M.2 2280 SSD-disk, hvis den er installert
6. Minne
7. Batteri
8. Styreplate
9. Skjermenhet
10. Trådløskort og brakett for trådløskort
11. I/O-kort
12. Hovedkort
13. Venstre vifte
14. Varmeavleder
15. Strømknapp med fingeravtrykksleser (ekstraustyr)
16. Strømknappkort

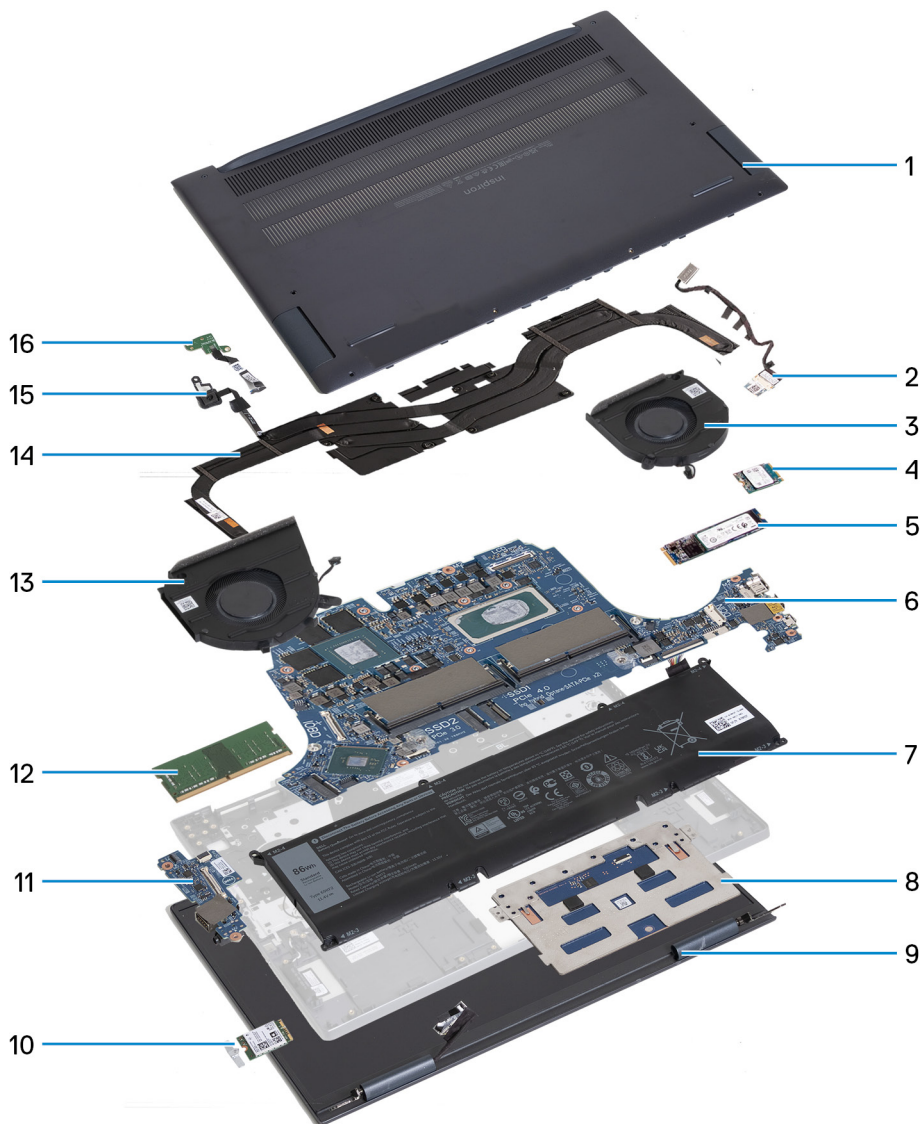

i MERK: Dell leverer en liste over komponenter og tilhørende delenummer for den opprinnelige systemkonfigurasjonen som er kjøpt. Disse delene er tilgjengelige i henhold til servicedekninger som kunden har kjøpt. Kontakt Dell-kundekontakten din for kjøpsalternativer.

Bunndeksel

Ta av basedekslet

Nødvendige forutsetninger

1. Følg fremgangsmåten i [Før du arbeider inne i datamaskinen](#).
2. Skriv inn [servicemodus](#).

Om denne oppgaven

i MERK: Kontroller at ingen micro-SD-kort er satt inn i micro-SD-kortsporet på datamaskinen før du tar av basedekslet.

Følgende bilde(r) viser plasseringen av basedekslet, og gir en visuell fremstilling av fremgangsmåten for å ta det av.



2x
M2x8.5



7x
M2x4

1



2

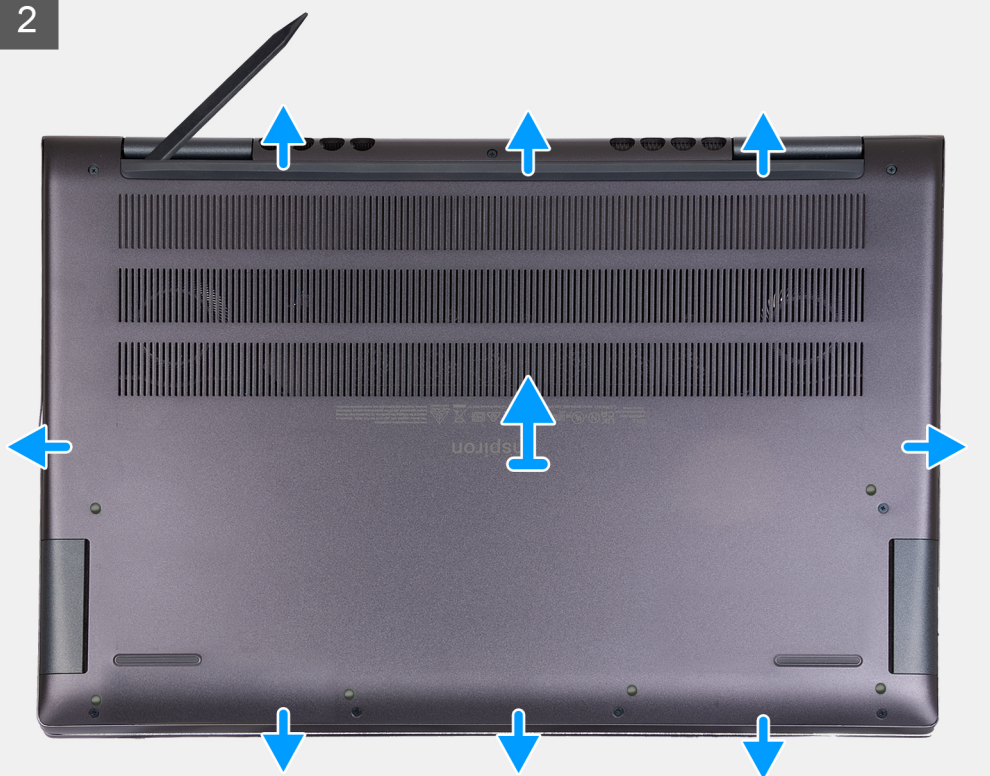

Trinn

1. Ta ut de sju (M2x4)-skruene som fester basedekslet til håndleddsstøtten og tastaturenheten.

2. Løsne de to (M2x8.5)-låseskruene som fester basedekslet til håndleddsstøtten og tastaturenheten.
3. Lirk basedekslet fra øverst til venstre ved hengselen, og fortsett langs sidene for å åpne basedekslet ved hjelp av en plastspiss.
4. Løft basedekslet fra håndleddsstøtten og tastaturenheten.

Sette på basedekslet

Nødvendige forutsetninger

Hvis du bytter ut en komponent, må du ta ut den eksisterende komponenten før du utfører fremgangsmåten for å sette inn den nye komponenten.

Om denne oppgaven

Følgende bilde(r) viser plasseringen av basedekslet, og gir en visuell fremstilling av fremgangsmåten for å sette det på.

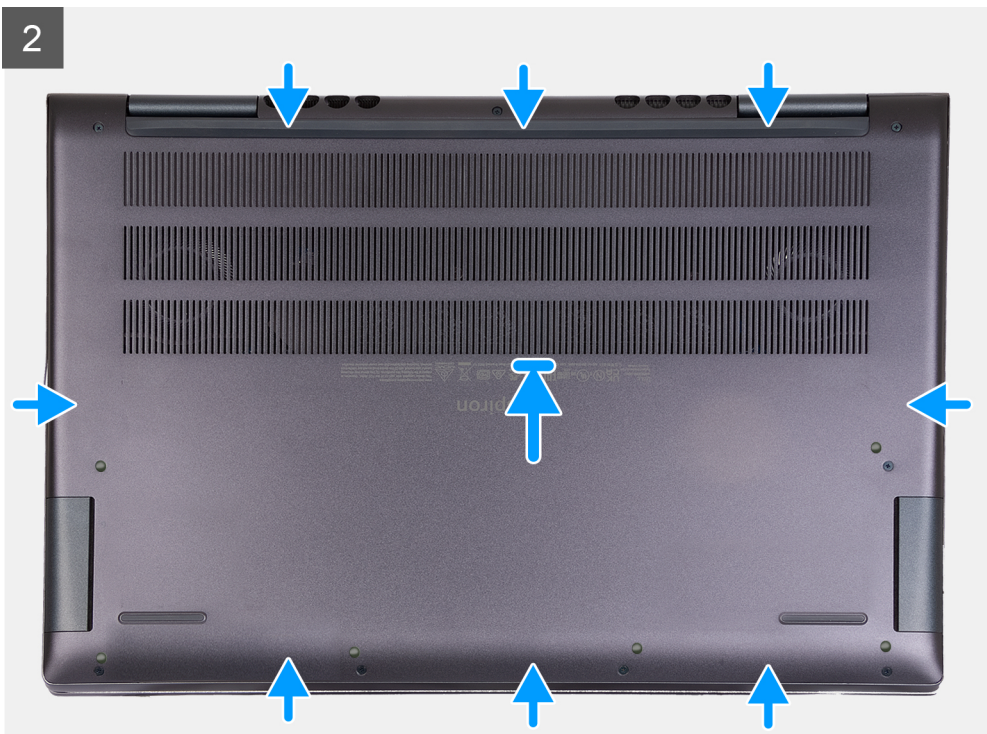

3



Trinn

1. Sett inn, og klikk basedekslet på plass på håndleddsstøtten og tastaturenheten.
2. Stram de to (M2x8.5)-låseskruene som fester basedekslet til håndleddsstøtten og tastaturenheten.
3. Fest de sju (M2x4)-skruene som fester basedekslet til håndleddsstøtten og tastaturenheten.

Neste trinn

1. Avslutt [servicemodus](#).
2. Følg fremgangsmåten i [Etter at du har arbeidet inne i datamaskinen](#).

Minnemodul

Ta ut minnet

Nødvendige forutsetninger

1. Følg fremgangsmåten i [Før du arbeider inne i datamaskinen](#).
2. Skriv inn [servicemodus](#).
3. Ta av [basedekslet](#).

Om denne oppgaven

Følgende bilde(r) viser plasseringen av minnet, og gir en visuell fremstilling av fremgangsmåten for å ta de ut.

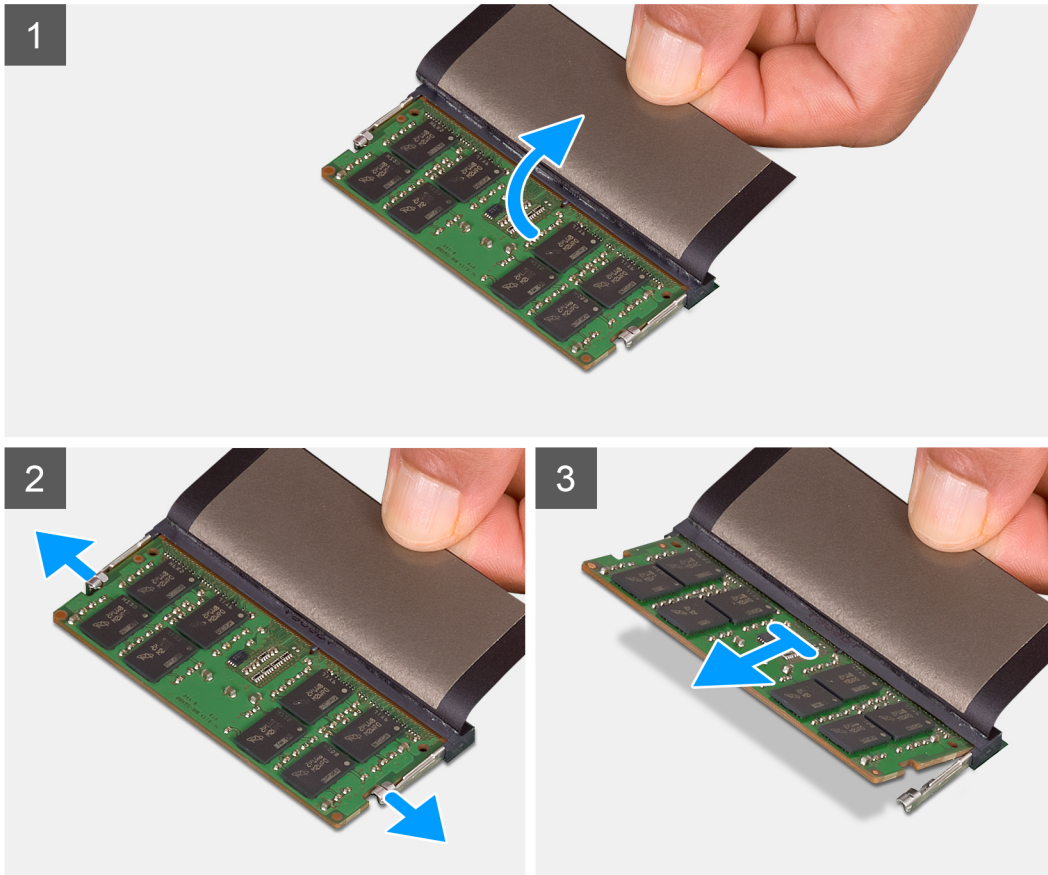
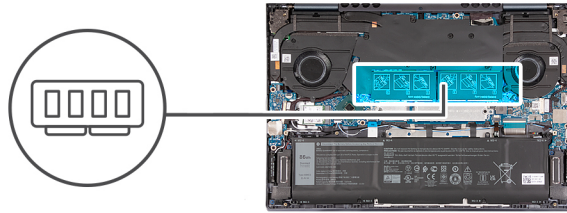

Trinn

1. Løft Mylar-tapen å få tilgang til minnemodulen.
2. Bruk fingertuppene til å skille festeklemmene forsiktig fra hverandre på hver ende av minnemodulsporet, helt til minnemodulen spretter opp.
3. Skyv, og ta ut minnemodulen fra minnemodulsporet på hovedkortet.

i **MERK:** Det kan hende at datamaskinen din har opptil to minnemoduler installert. Gjenta trinn 1 til 3 Hvis det er en ekstra minnemodul installert.

Sette inn minnet

Nødvendige forutsetninger

Hvis du bytter ut en komponent, må du ta ut den eksisterende komponenten før du utfører fremgangsmåten for å sette inn den nye komponenten.

Om denne oppgaven

Følgende bilde(r) viser plasseringen av minnet, og gir en visuell fremstilling av fremgangsmåten for å sette de inn.

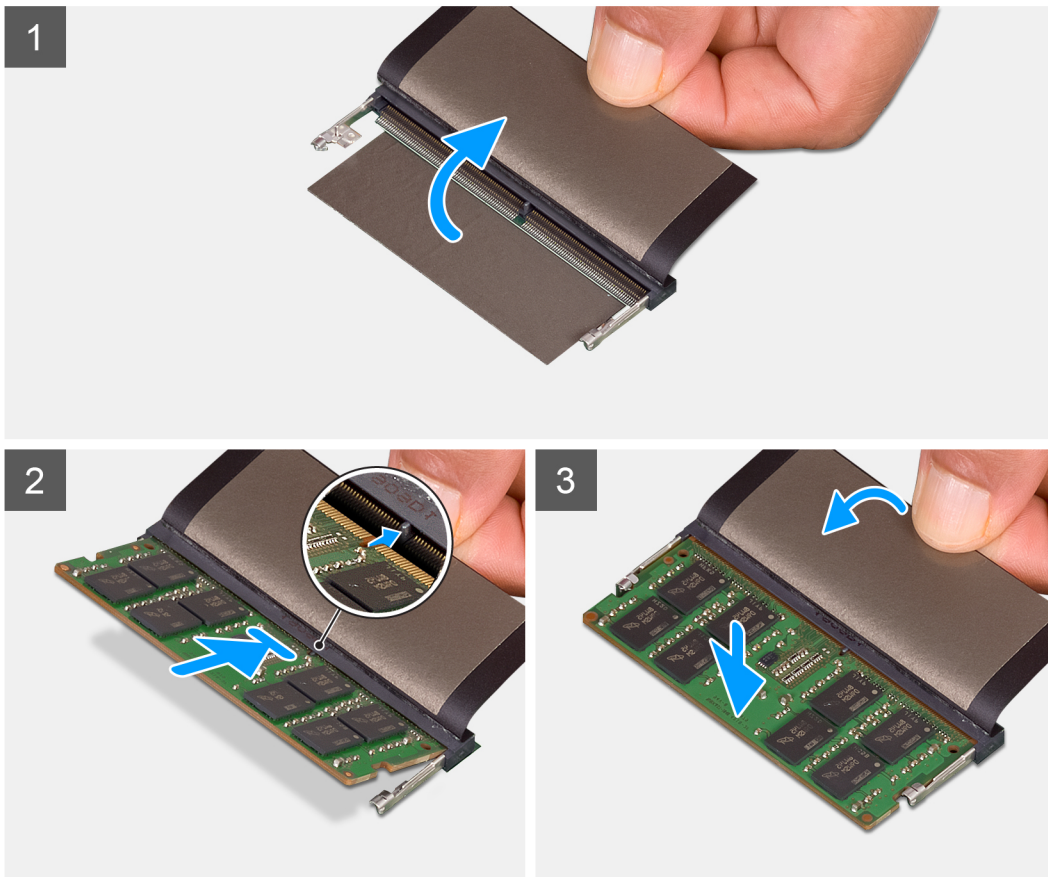
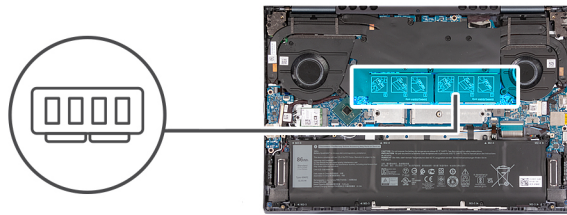

Trinn

1. Løft Mylar-tapen å få tilgang til minnemodulsporet.
2. Juster hakket på minnemodulen etter hakket i minnemodulsporet på hovedkortet.
3. Skyv minnemodulen inn i minnemodulsporet på hovedkortet.
4. Trykk ned minnemodulen til det klikker i festeklemmene, og lås minnemodulen.

i **MERK:** Gjenta trinn 1 til 4 for hver minnemodul som installeres i datamaskinen.

Neste trinn

1. Sett på [basedekslet](#).
2. Avslutt [servicemodus](#).
3. Følg fremgangsmåten i [Etter at du har arbeidet inne i datamaskinen](#).

SSD-disk – M.2-spor 1

Ta ut M.2 2230 SSD-disken

Nødvendige forutsetninger

1. Følg fremgangsmåten i [Før du arbeider inne i datamaskinen](#).
2. Skriv inn [servicemodus](#).
3. Ta av [basedekselet](#).

Om denne oppgaven

MERK: Denne fremgangsmåten gjelder bare for datamaskiner som leveres med M.2 2230 SSD-disken installert i M.2-spor 1.

MERK: M.2-kortet som er installert i M.2-spor 1, avhenger av konfigurasjonen som er bestilt. Konfigurasjoner av kort som støttes på M.2-kortsporet:

- Monteringsbrakett for M.2 2230 SSD-disk og M.2 2230 SSD-disk
- M.2 2280 SSD-disk

Følgende bilde(r) viser plasseringen av M.2 2230 SSD-disken, og gir en visuell fremstilling av fremgangsmåten for å ta den ut.

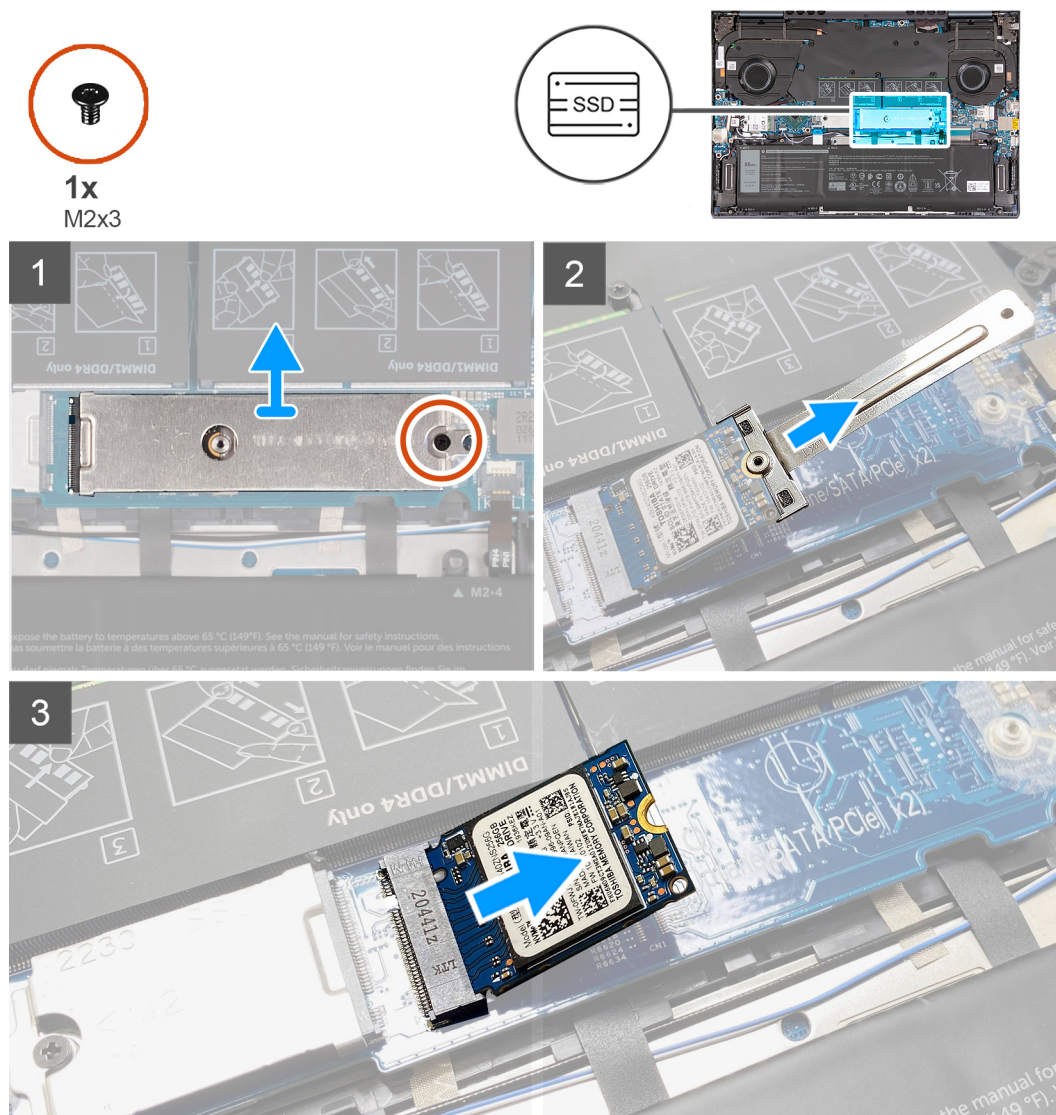

Trinn

1. Fjern den ene (M2x3)-skruen som fester M.2-varmevernet til håndleddsstøtten og tastaturenheten.
2. Skyv, og løft M.2-varmevernet fra hovedkortet.
3. Løft M.2 2230-braketten fra hovedkortet.
4. Skyv, og løft M.2 2230 SSD-disken fra hovedkortet.

Sette inn M.2 2230 SSD-disken

Nødvendige forutsetninger

Hvis du bytter ut en komponent, må du ta ut den eksisterende komponenten før du utfører fremgangsmåten for å sette inn den nye komponenten.

Om denne oppgaven

MERK: Denne fremgangsmåten gjelder hvis du setter inn M.2 2230-disken i M.2-spor 1.

MERK: Kortkonfigurasjoner som støttes i M.2-spor 1:

- Monteringsbrakett for M.2 2230 SSD-disk og M.2 2230 SSD-disk
- M.2 2280 SSD-disk

MERK: Hvis du skal skifte ut en M.2 2280 SSD-disk med en M.2 2230 SSD-disk, må du kontakte Dell Support for å kjøpe M.2 2230-monteringsbrakett.

Følgende bilde(r) viser plasseringen av M.2 2230 SSD-disken, og gir en visuell fremstilling av fremgangsmåten for å sette den inn.



1x
M2x3

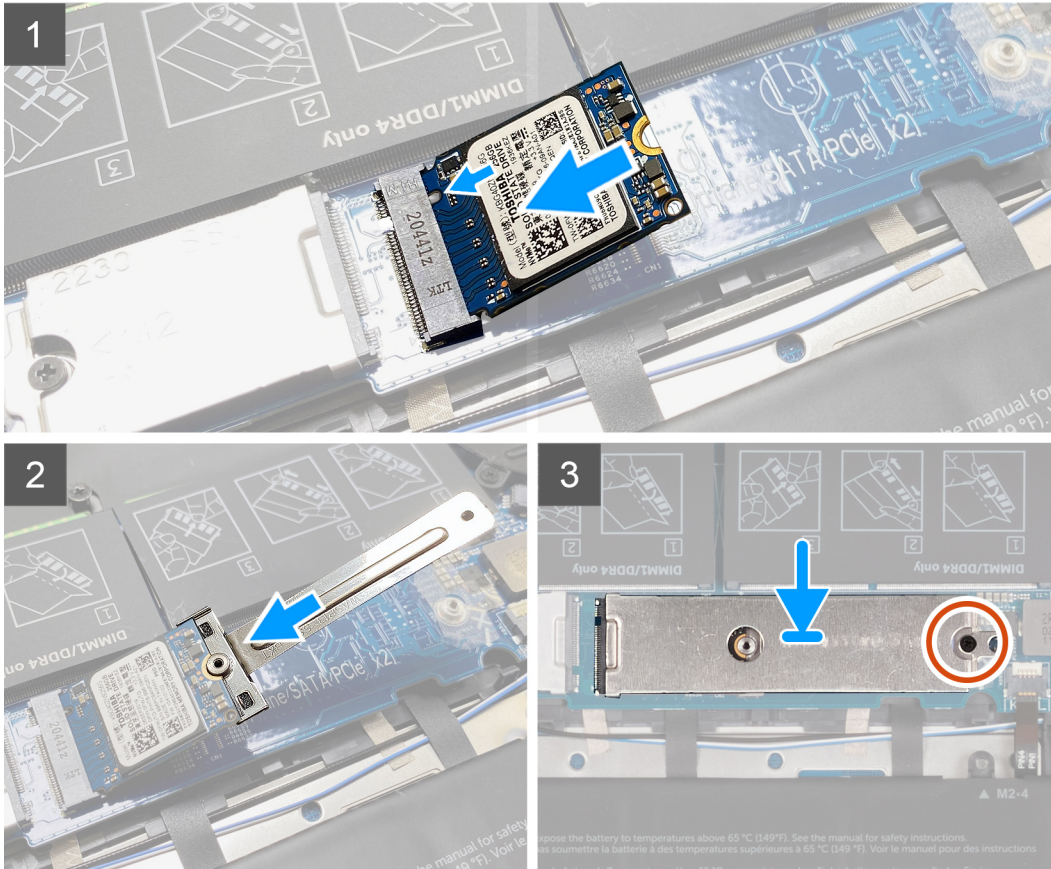
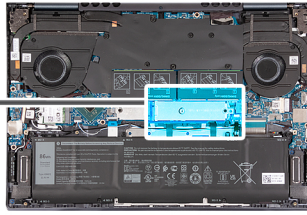

Trinn

1. Juster hakket på M.2 2230 SSD-disken etter tappen på M.2-kortsporet på hovedkortet.
2. Skyv M.2 2230 SSD-disken inn i M.2-kortsporet på hovedkortet.
3. Juster hakket på M.2 2230 SSD-disken etter festetappen på M.2 2230-braketten, og skyv M.2 2230 SSD-disken på plass.
4. Skyv tappen på M.2-varmevernet inn i M.2-kortsporet, og juster skruetappet på varmevernet etter skruetappet på M.2 2230-braketten.
5. Fest den ene (M2x3)-skruen som fester M.2-varmevernet til hovedkortet.

Neste trinn

1. Sett på [basedekslet](#).
2. Avslutt [servicemodus](#).
3. Følg fremgangsmåten i [Etter at du har arbeidet inne i datamaskinen](#).

Ta ut M.2 2280 SSD-disken

Nødvendige forutsetninger

1. Følg fremgangsmåten i [Før du arbeider inne i datamaskinen](#).
2. Skriv inn [servicemodus](#).
3. Ta av [basedekslet](#).

Om denne oppgaven

MERK: Denne fremgangsmåten gjelder bare for datamaskiner som leveres med M.2 2280 SSD-disken installert i M.2-spor 1.

MERK: M.2-kortet som er installert i M.2-spor 1, avhenger av konfigurasjonen som er bestilt. Konfigurasjoner av kort som støttes på M.2-kortsporet:

- Monteringsbrakett for M.2 2230 SSD-disk og M.2 2230 SSD-disk
- M.2 2280 SSD-disk

Følgende bilde(r) viser plasseringen av M.2 2280 SSD-disken, og gir en visuell fremstilling av fremgangsmåten for å ta den ut.

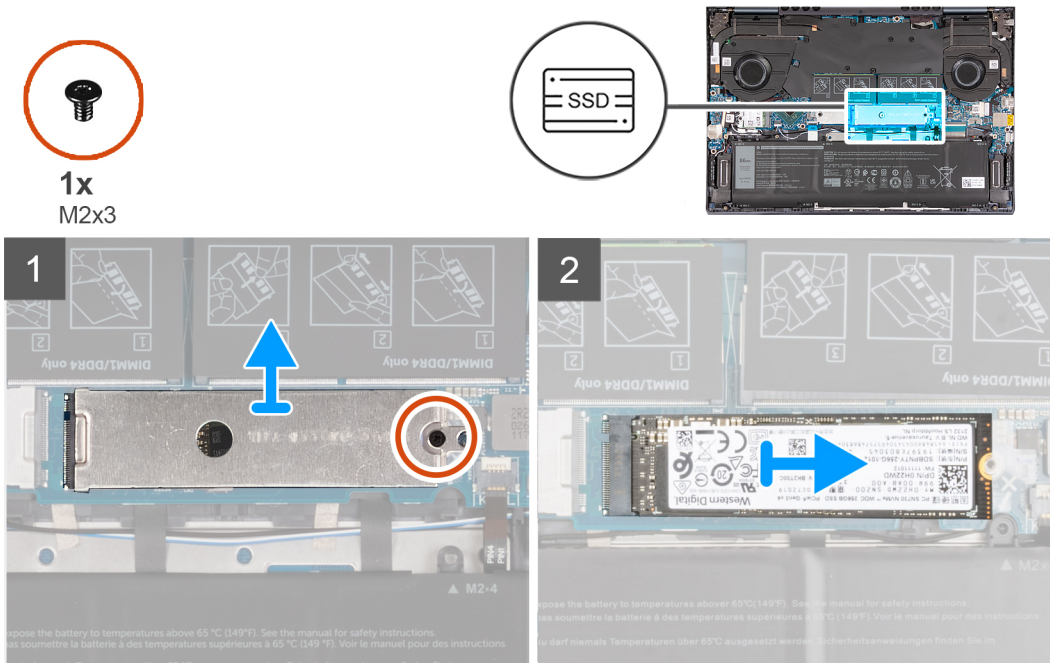

Trinn

1. Ta ut den ene (M2x3)-skruen som fester M.2-varmevernet til hovedkortet.
2. Skyv, og løft M.2-varmevernet fra M.2-kortsporet på hovedkortet.
3. Skyv, og løft M.2 2280 SSD-disken fra M.2-kortsporet på hovedkortet.

Sette inn M.2 2280 SSD-disken

Nødvendige forutsetninger

Hvis du bytter ut en komponent, må du ta ut den eksisterende komponenten før du utfører fremgangsmåten for å sette inn den nye komponenten.

Om denne oppgaven

MERK: Denne fremgangsmåten gjelder hvis du setter inn M.2 2280-disken i M.2-spor 1.

MERK: Kortkonfigurasjoner som støttes i M.2-spor 1:

- Monteringsbrakett for M.2 2230 SSD-disk og M.2 2230 SSD-disk
- M.2 2280 SSD-disk

MERK: Det kan hende at må bestille et varmevern i kobber fra Dell-support for å få bedre varmeytelse når du installerer en 4.0 x 4.1 generasjons M.2 2280 NVMe SSD-disk.

Følgende bilde viser plasseringen av M.2 2280 SSD-disken, og gir en visuell fremstilling av fremgangsmåten for å sette den inn:



1x
M2x3

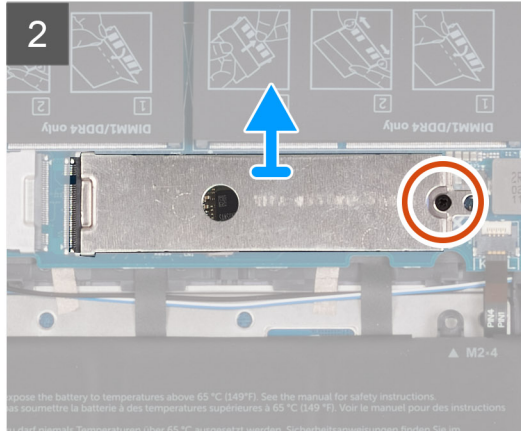
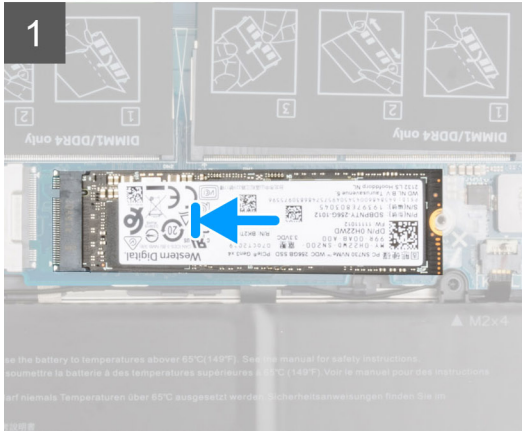
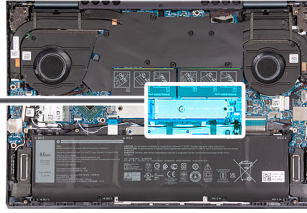

Trinn

1. Juster hakket på M.2 2280 SSD-disken etter tappen på M.2-kortsporet på hovedkortet.
2. Skyv M.2 2280 SSD-disken inn i M.2-kortsporet på hovedkortet.
3. Skyv tappen på M.2-varmevernet inn i M.2-kortsporet, og juster skruetappet på varmevernet etter skruetappet på hovedkortet.
4. Fest den ene (M2x3)-skruen som fester M.2 2280 SSD-disken til hovedkortet.

Neste trinn

1. Sett på [basedekslet](#).
2. Avslutt [servicemodus](#).
3. Følg fremgangsmåten i [Etter at du har arbeidet inne i datamaskinen](#).

SSD-disk – M.2-spor 2

Ta ut M.2 2230 SSD-disken

Nødvendige forutsetninger

1. Følg fremgangsmåten i [Før du arbeider inne i datamaskinen](#).
2. Skriv inn [servicemodus](#).
3. Ta av [basedekslet](#).

Om denne oppgaven

MERK: Denne fremgangsmåten gjelder bare for datamaskiner som leveres med M.2 2230 SSD-disken installert i M.2-spor 2.

Følgende bilde(r) viser plasseringen av M.2 2230 SSD-disken, og gir en visuell fremstilling av fremgangsmåten for å ta den ut.



1x
M2x3

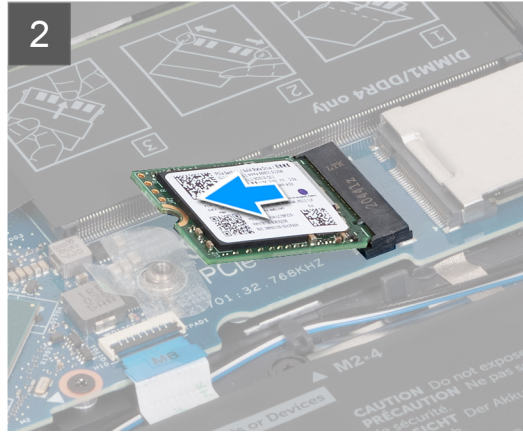
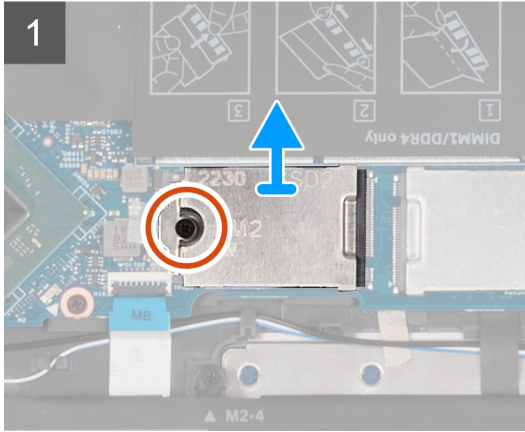
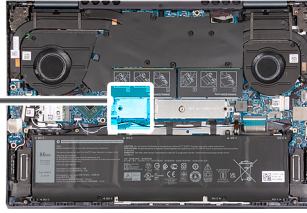

Trinn

1. Ta ut den ene (M2x3)-skruen som fester M.2 2230 SSD-diskvernet til hovedkortet.
2. Skyv, og løft M.2 2230-varmevernet fra hovedkortet.
3. Skyv, og løft M.2 2230 SSD-disken fra hovedkortet.

Sette inn M.2 2230 SSD-disken

Nødvendige forutsetninger

Hvis du bytter ut en komponent, må du ta ut den eksisterende komponenten før du utfører fremgangsmåten for å sette inn den nye komponenten.

Om denne oppgaven

MERK: M.2-kortspor to støtter bare en M.2 2230 SSD-disk.

Følgende bilde(r) viser plasseringen av M.2 2230 SSD-disken, og gir en visuell fremstilling av fremgangsmåten for å sette den inn.



1x
M2x3

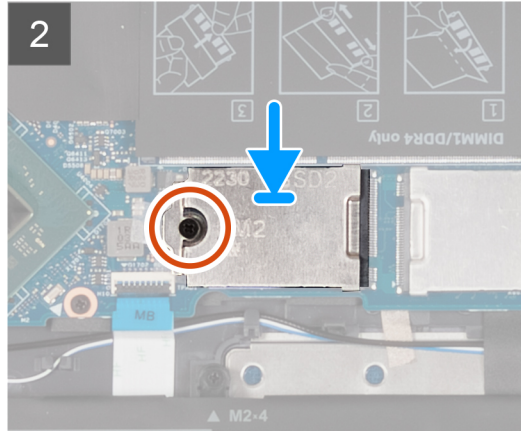
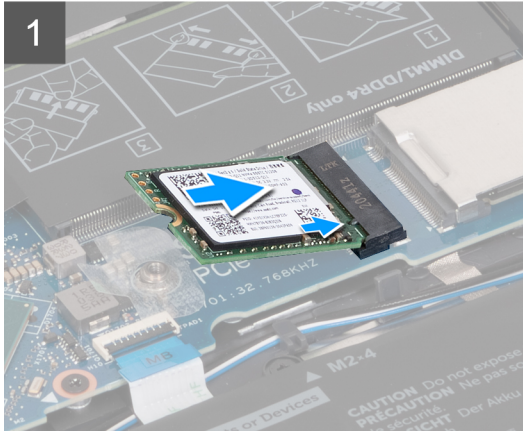
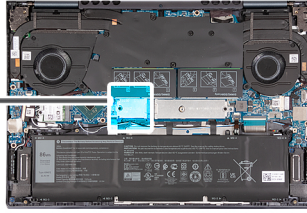

Trinn

1. Juster hakket på M.2 2230 SSD-disken etter tappen på M.2-kortsporet på hovedkortet.
2. Skyv M.2 2230 SSD-disken inn i M.2-kortsporet på hovedkortet.
3. Skyv tappen på M.2 2230-varmevernet inn i M.2-kortsporet, og juster skruehullet på varmevernet etter skruehullet på hovedkortet.
4. Fest den ene (M2x3)-skruen som fester M.2 2230-varmevernet til hovedkortet.

Neste trinn

1. Sett på [basedekslet](#).
2. Avslutt [servicemodus](#).
3. Følg fremgangsmåten i [Etter at du har arbeidet inne i datamaskinen](#).

Trådløskort

Ta ut trådløskortet

Nødvendige forutsetninger

1. Følg fremgangsmåten i [Før du arbeider inne i datamaskinen](#).
2. Skriv inn [servicemodus](#).
3. Ta av [basedekslet](#).

Om denne oppgaven

Følgende bilde(r) viser plasseringen av trådløskortet, og gir en visuell fremstilling av fremgangsmåten for å ta det ut.



1x
M2x3

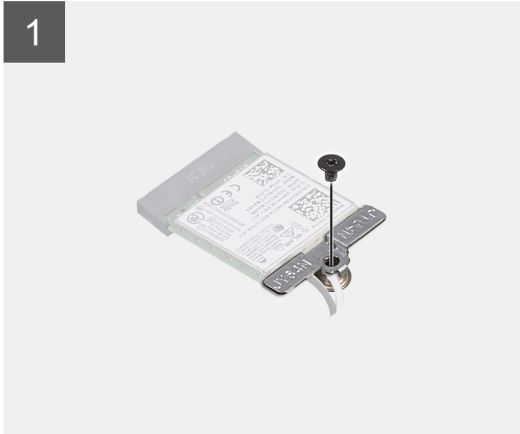
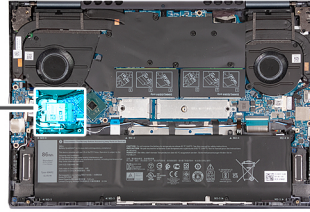

Trinn

1. Ta ut den ene (M2x3)-skruen som fester trådløskortbraketten til trådløskortet og hovedkortet.
2. Løft trådløskortbraketten fra trådløskortet.
3. Koble antennekablene fra trådløskortet.
4. Skyv, og ta ut trådløskortet fra M.2-kortsporet på hovedkortet.

Sette inn trådløskortet

Nødvendige forutsetninger

Hvis du bytter ut en komponent, må du ta ut den eksisterende komponenten før du utfører fremgangsmåten for å sette inn den nye komponenten.

Om denne oppgaven

Følgende bilde(r) viser plasseringen av trådløskortet, og gir en visuell fremstilling av fremgangsmåten for å sette det inn.



1x
M2x3

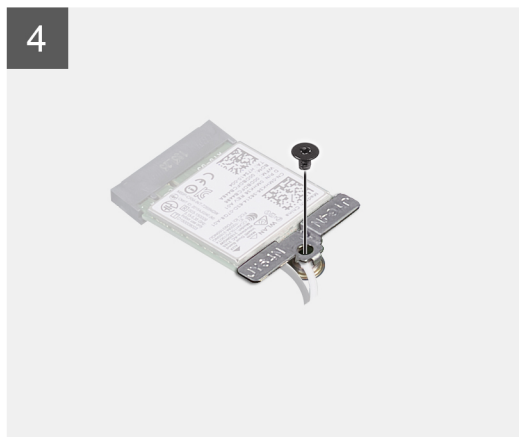
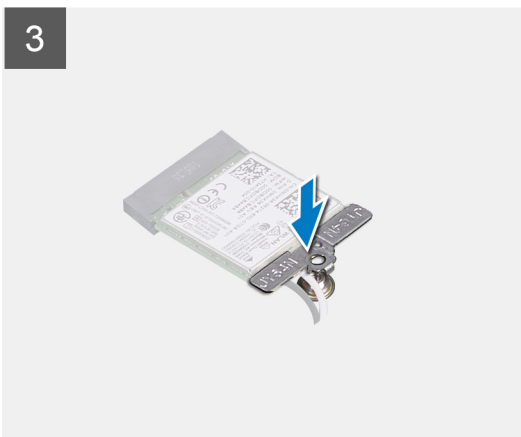
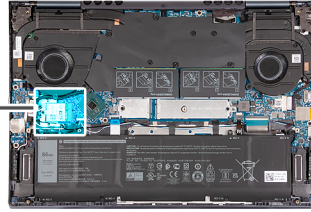

Trinn

1. Koble antennekablene til trådløskortet.

Tabell 2. Fargeplan for antennekabel

| Kontakter på trådløskortet | Farge på antennekabel | Silketrykkmerking | |
|----------------------------|-----------------------|-------------------|-------------------|
| Hovedantenne | Hvit | HOVEDANTENNE | △ (hvit trekant) |
| Hjelpeantennekabel | Svart | AUX | ▲ (svart trekant) |

2. Sett inn trådløskortbraketten på trådløskortet.
3. Juster hakket på trådløskortet etter tappen på M.2-kortsporet på hovedkortet.
4. Skyv trådløskortet inn i M.2-kortsporet på hovedkortet.
5. Fest den ene (M2x3)-skruen som fester trådløskortet og trådløskortbraketten til hovedkortet.

Neste trinn

1. Sett på [basedekslet](#).
2. Avslutt [servicemodus](#).
3. Følg fremgangsmåten i [Etter at du har arbeidet inne i datamaskinen](#).

Batteri

Forholdsregler for litium-ion-batteri

⚠ FORSIKTIG:

- Vær forsiktig når du håndterer litium-ion-batterier.
- Lad batteriet fullstendig før du tar det ut. Koble strømadapteren fra systemet, og bruk bare datamaskinen ved hjelp av batteristrøm – batteriet er fulladet når datamaskinen ikke lenger slår seg på når du trykker ned strømknappen.
- Ikke knus, slipp, ødelegg eller gjennombore batteriet ved bruk av fremmedlegemer.
- Ikke utsett batteriet for høye temperaturer, eller demontere batteripakker og celler.
- Ikke trykk på overflaten av batteriet.
- Ikke bøy batteriet.
- Ikke bruk verktøy av noe slag for å lirke på eller mot batteriet.
- Sørg for at du ikke mister eller forlegger skruene ved service av dette produktet for å forhindre utilsiktet punktering eller skade på batteriet og andre systemkomponenter.
- Hvis batteriet sitter fast i datamaskinen som et resultat av oppsvulming, må du ikke prøve å løsne batteriet, da punktering, bøying, eller knusing av et litium-ion-batteri kan være farlig. Kontakt Dell tekniske støtte for hjelp ved et slikt tilfelle. Gå til www.dell.com/contactdell.
- Kjøp alltid genuine batterier fra www.dell.com eller autoriserte Dell-partnere og videreforskere.
- Oppsvulmete batterier må ikke brukes, og skal byttes ut og avhendes på riktig måte. Hvis du vil ha retningslinjer for hvordan du håndterer og bytter ut litium-ion-batterier, kan du se [Håndtering av oppsvulmete litium-ion-batterier](#).

Ta ut batteriet

Nødvendige forutsetninger

1. Følg fremgangsmåten i [Før du arbeider inne i datamaskinen](#).
2. Ta av [basedekslet](#).

Om denne oppgaven

i **MERK:** Denne fremgangsmåten gjelder både 3-cellers og 6-cellers batterikonfigurasjoner som kan være installert på datamaskinen.

Følgende bilde(r) viser plasseringen av batteriet, og gir en visuell fremstilling av fremgangsmåten for å ta det ut.



5x
M2x3

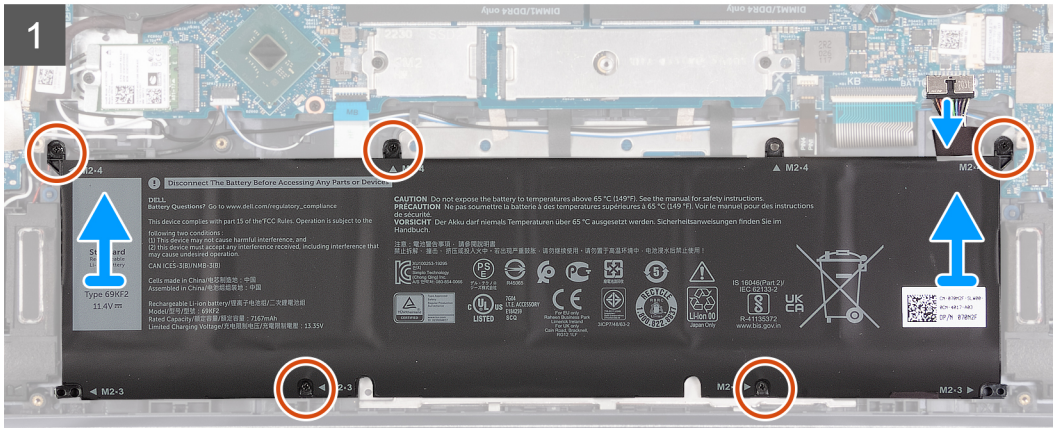
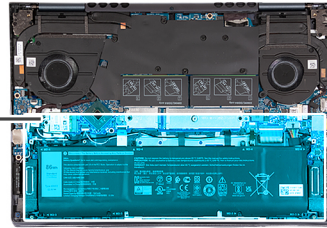
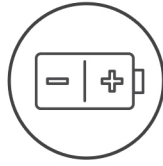

Trinn

1. Ta ut tapen som fester batterikabelen til batteriet.
2. Koble batterikabelen fra hovedkortet.
3. Ta ut de fem (M2x3)-skruene som fester batteriet til håndledsstøtten og tastaturenheten.
4. Løft batteriet fra håndledsstøtten og tastaturenheten.

Sette inn batteriet

Nødvendige forutsetninger

Hvis du bytter ut en komponent, må du ta ut den eksisterende komponenten før du utfører fremgangsmåten for å sette inn den nye komponenten.

Om denne oppgaven

MERK: Denne fremgangsmåten gjelder både 3-cellers og 6-cellers batterikonfigurasjoner som kan være installert på datamaskinen.

Følgende bilde(r) viser plasseringen av batteriet, og gir en visuell fremstilling av fremgangsmåten for å sette det inn.



5x
M2x3

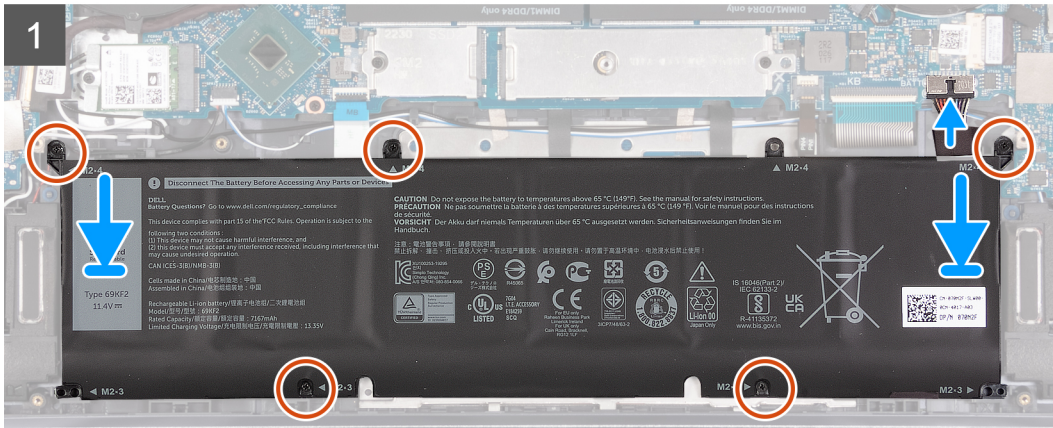
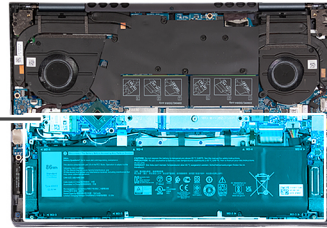
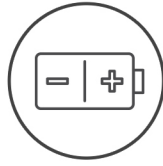

Trinn

1. Juster skruhellene på batteriet etter skruhellene på håndledsstøtten og tastaturenheten.
2. Fest de fem (M2x3)-skruene som fester batteriet til håndledsstøtten og tastaturenheten.

i MERK: Når dette batteriet brukes på tvers av flere produkter, gjenspeiler ikke den trykte informasjonen om skruene nøyaktig den faktiske størrelsen på skruene som brukes. Dette systemet bruker M2x3. Du kan sette inn M2x3-skruene i skruhellene som er merket med M2x4.

3. Koble batterikabelen til hovedkortet.
4. Fest tapen som fester batterikabelen til batteriet.

Neste trinn

1. Sett på [basedekslet](#).
2. Følg fremgangsmåten i [Etter at du har arbeidet inne i datamaskinen](#).

Batterikabel

Ta ut batterikabelen

Nødvendige forutsetninger

1. Følg fremgangsmåten i [Før du arbeider inne i datamaskinen](#).
2. Ta av [basedekslet](#).
3. Ta ut [batteriet](#).

Om denne oppgaven

Følgende bilde(r) viser plasseringen av batterikabelen, og gir en visuell fremstilling av fremgangsmåten for å ta den ut.

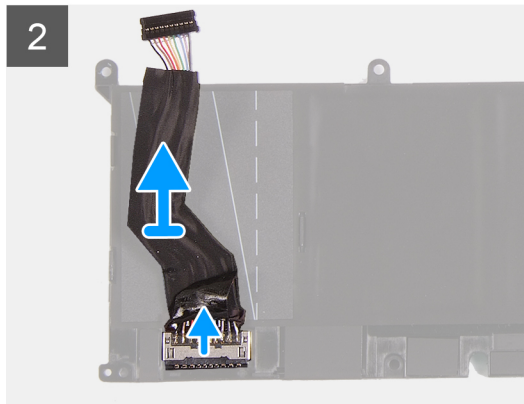
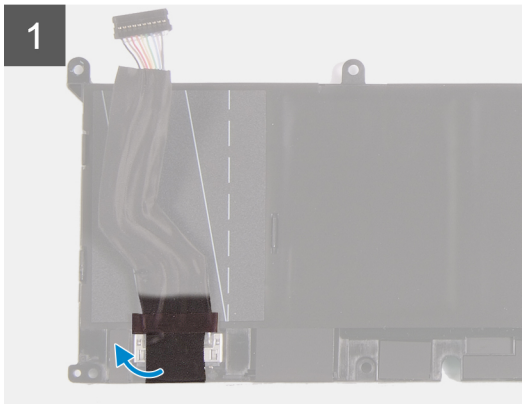

Trinn

1. Snu batteriet.
2. Løsne batterikabelen fra batteriet.
3. Koble batterikabelen fra batteriet.
4. Løft batterikabelen fra batteriet.

Sette inn batterikabelen

Nødvendige forutsetninger

Hvis du bytter ut en komponent, må du ta ut den eksisterende komponenten før du utfører fremgangsmåten for å sette inn den nye komponenten.

Om denne oppgaven

Følgende bilde(r) viser plasseringen av batterikabelen, og gir en visuell fremstilling av fremgangsmåten for å sette den inn.

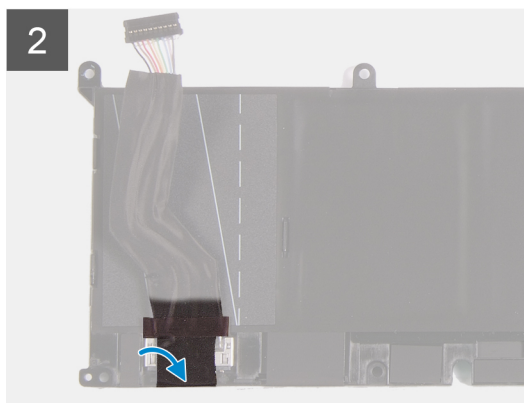
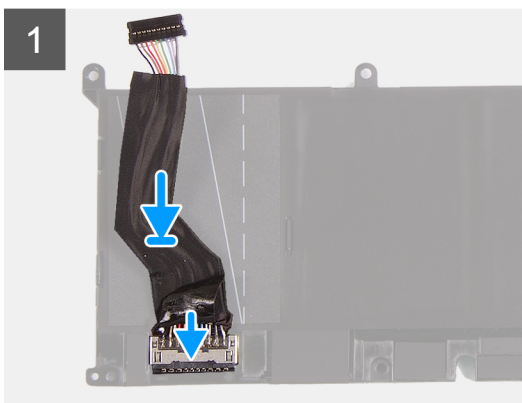

Trinn

1. Koble batterikabelen til batteriet.
2. Fest batterikabelen til batteriet.
3. Snu batteriet.

Neste trinn

1. Sett på [basedekslet](#).
2. Følg fremgangsmåten i [Etter at du har arbeidet inne i datamaskinen](#).

Skjermenhet

Ta ut skjermenheten

Nødvendige forutsetninger

1. Følg fremgangsmåten i [Før du arbeider inne i datamaskinen](#).
2. Skriv inn [servicemodus](#).
3. Ta av [basedekslet](#).

Om denne oppgaven

Følgende bilde(r) viser plasseringen av skjermenheten, og gir en visuell fremstilling av fremgangsmåten for å ta den ut.



6x
M2.5x5

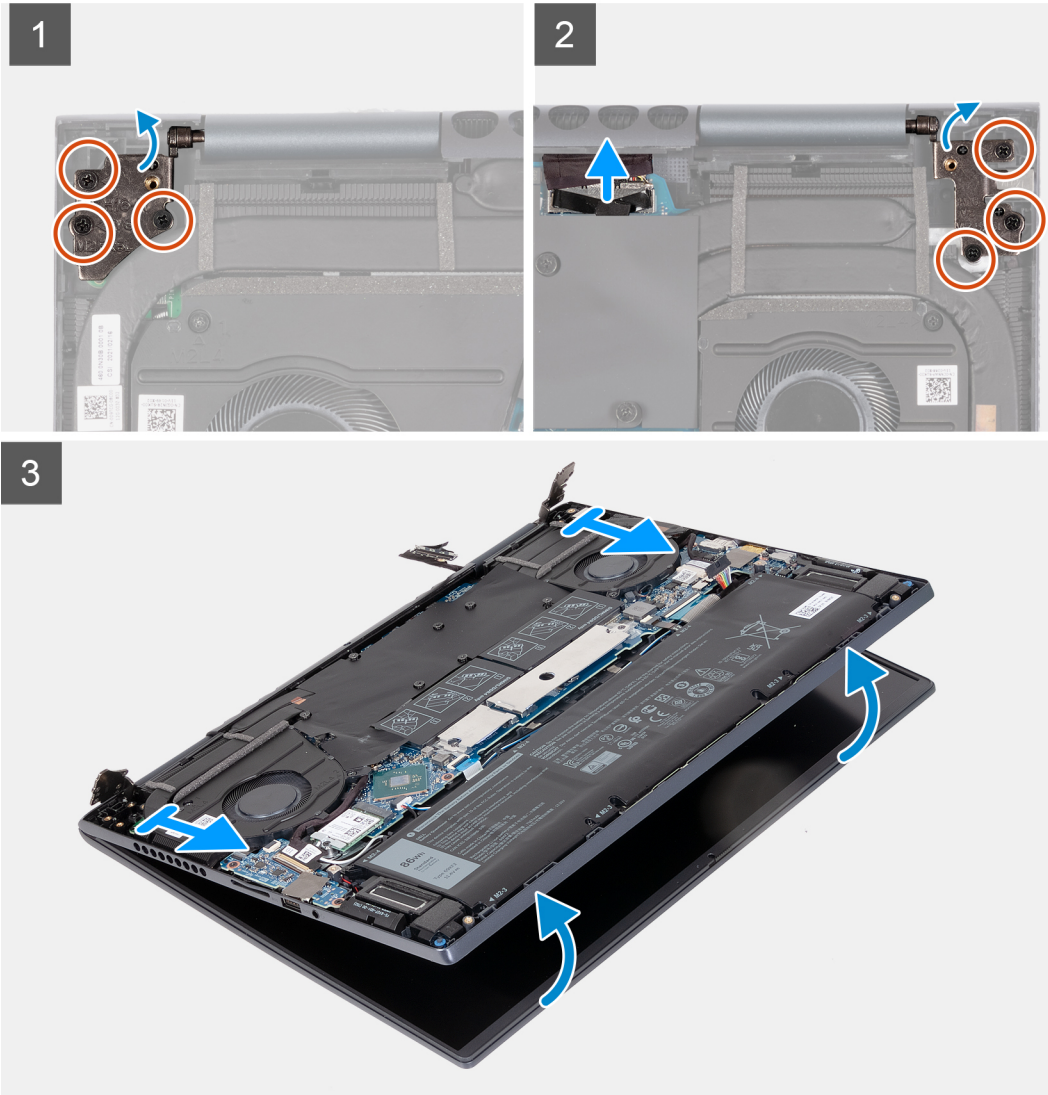
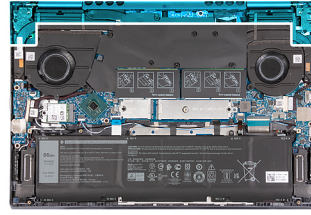

Trinn

1. Koble skjermkabelen fra kontakten på hovedkortet ved hjelp av uttrekkstappen.
2. Ta ut de tre (M2.5x5)-skruene som fester høyre skjermhengsel til hovedkortet.
3. Lirk for å åpne høyre skjermhengsel i en vinkel på 90 grader.
4. Ta ut de tre (M2.5x5)-skruene som fester høyre skjermhengsel til I/O-kortet.
5. Lirk for å åpne venstre skjermhengsel i en vinkel på 90 grader.
6. Løft håndleddsstøtten og tastaturenheten forsiktig fra skjermenheten.

⚠ FORSIKTIG: Ikke skyv håndleddsstøtten og tastaturenheten over skjermenheten for å unngå skade på skjermen.

Sette inn skjermenheten

Nødvendige forutsetninger

Hvis du bytter ut en komponent, må du ta ut den eksisterende komponenten før du utfører fremgangsmåten for å sette inn den nye komponenten.

Om denne oppgaven

Følgende bilde(r) viser plasseringen av skjermenheten, og gir en visuell fremstilling av fremgangsmåten for å sette den inn.



6x
M2.5x5

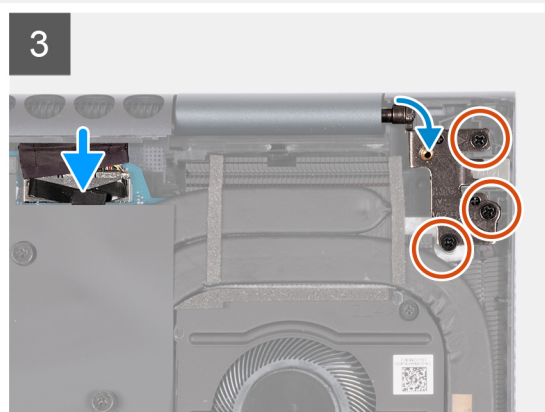
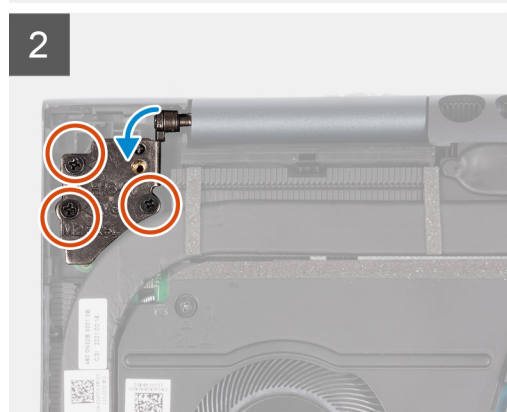
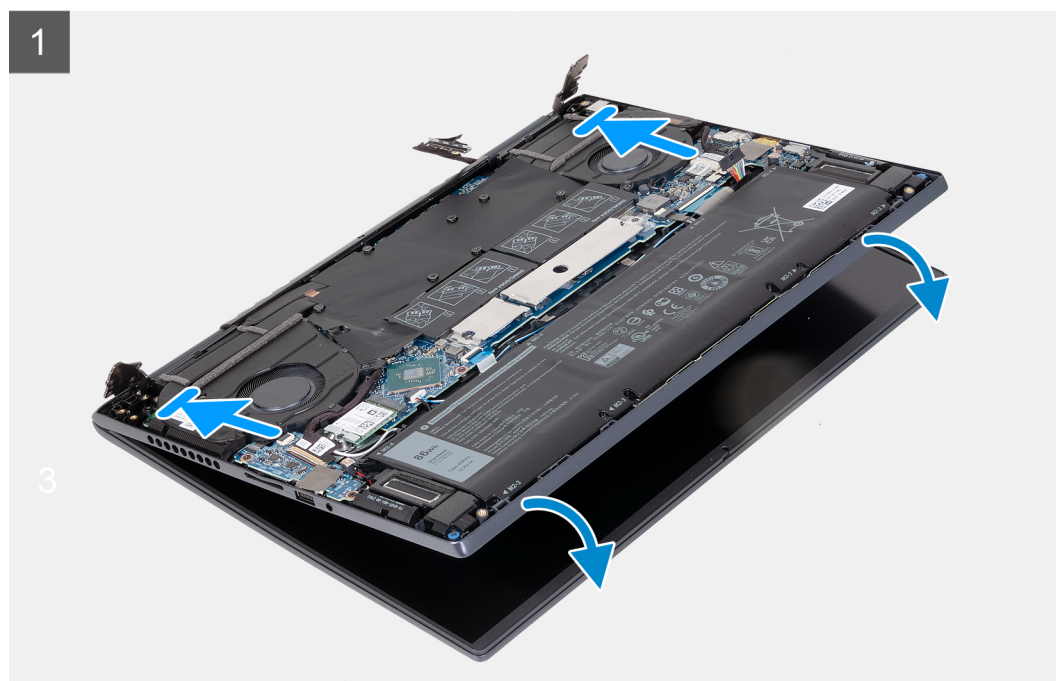
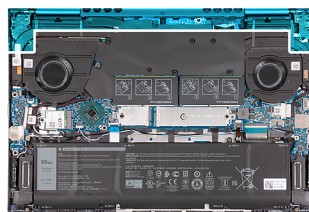

Trinn

1. Sett skjermenheten på et rent og jevnt underlag med skjermpanelet vendt opp.
2. Sett håndleddsstøtten og tastaturenheten forsiktig under skjermhengslene.

FORSIKTIG: Ikke skyv håndleddsstøtten og tastaturenheten over skjermenheten for å unngå skade på skjermen.

3. Lukk venstre skjermhengsel, og juster skruehullene på venstre skjermhengsel etter skruehullene på I/O-kortet.
4. Fest de tre (M2.5x5)-skruene som fester venstre skjermhengsel til håndleddsstøtten og antenneenheten.
5. Lukk høyre skjermhengsel, og juster skruehullene på høyre skjermhengsel etter skruehullene på hovedkortet.
6. Fest de tre (M2.5x5)-skruene som fester høyre skjermhengsel til håndleddsstøtten og antenneenheten.
7. Koble skjermkabelen til kontakten på hovedkortet.

Neste trinn

1. Sett på [basedekslet](#).
2. Avslutt [servicemodus](#).
3. Følg fremgangsmåten i [Etter at du har arbeidet inne i datamaskinen](#).

I/O-kort

Ta ut I/O-kortet

Nødvendige forutsetninger

1. Følg fremgangsmåten i [Før du arbeider inne i datamaskinen](#).
2. Skriv inn [servicemodus](#).
3. Ta av [basedekslet](#).

Om denne oppgaven

Følgende bilde(r) viser plasseringen av I/O-kortet, og gir en visuell fremstilling av fremgangsmåten for å ta det ut.



2x
M2x3

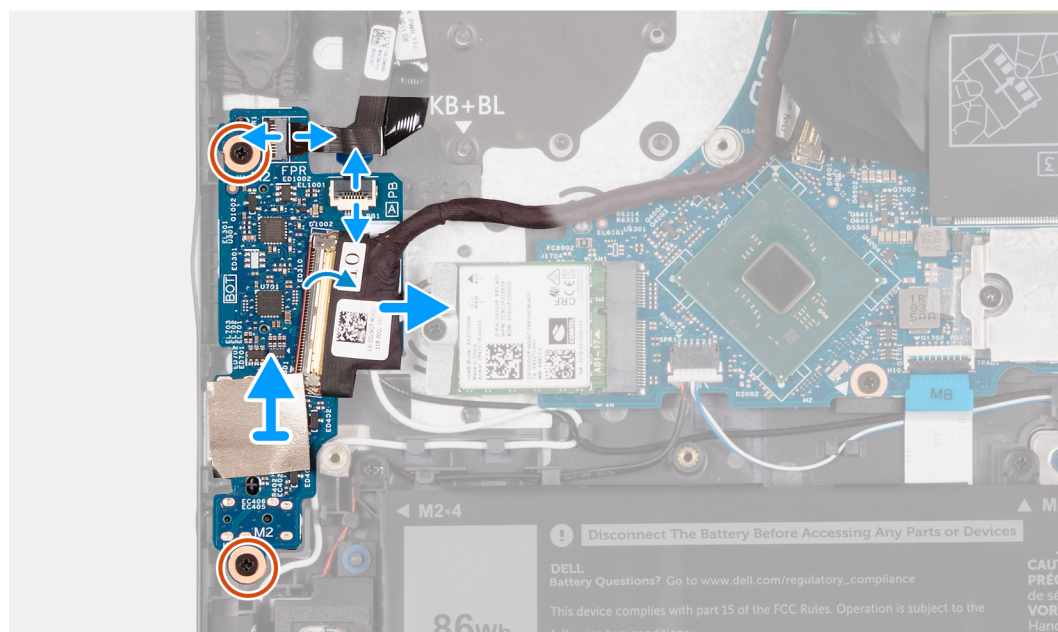
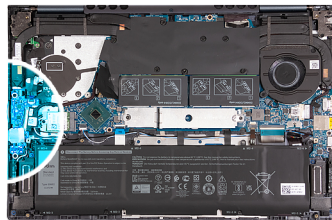

Trinn

1. Løft låset for kabelkontakten for I/O-kortet, og koble I/O-kortkabelen fra I/O-kortet.
2. Løft låset for kabelkontakten for strømknappen med fingeravtrykksleseren, og koble kabelen for strømknappen med fingeravtrykksleseren fra I/O-kortet.

 **MERK:** Dette trinnet gjelder bare for datamaskiner som leveres med fingeravtrykksleser (ekstrautstyr).

3. Løft låset for kabelkontakten for strømknappkortet, og koble strømknappkortkabelen fra I/O-kortet.
4. Ta ut de to (M2x3)-skruene som fester I/O-kortet til håndleddsstøtten og tastaturenheten.
5. Koble kabelen for knappcellebatteriet fra I/O-kortet.
6. Løft I/O-kortet fra håndleddsstøtten og tastaturenheten.

Sette inn I/O-kortet

Nødvendige forutsetninger

Hvis du bytter ut en komponent, må du ta ut den eksisterende komponenten før du utfører fremgangsmåten for å sette inn den nye komponenten.

Om denne oppgaven

Følgende bilde(r) viser plasseringen av I/O-kortet, og gir en visuell fremstilling av fremgangsmåten for å sette det inn.



2x
M2x3

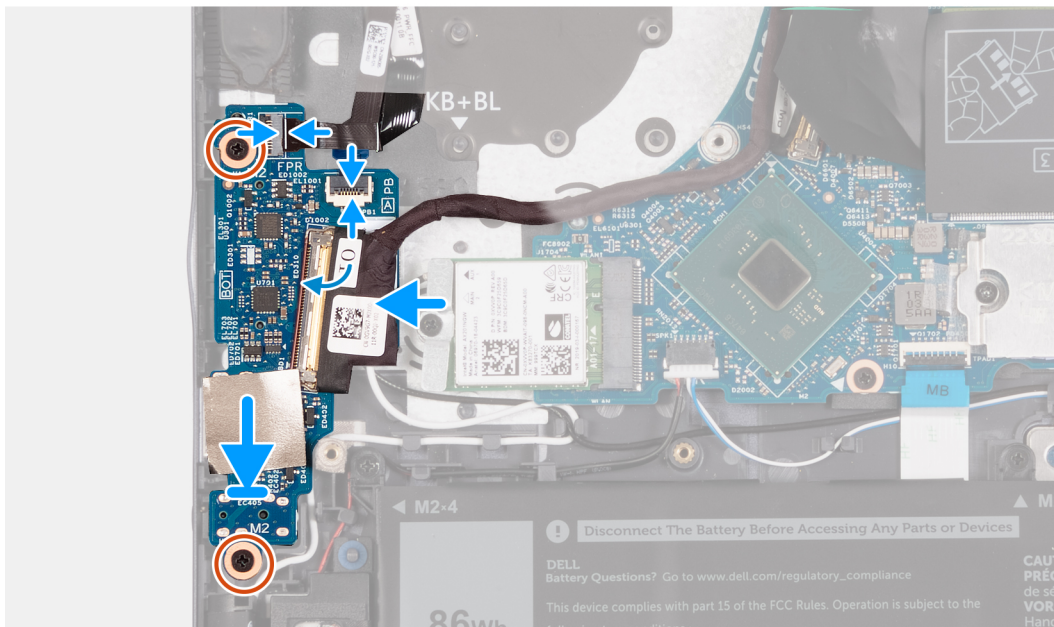
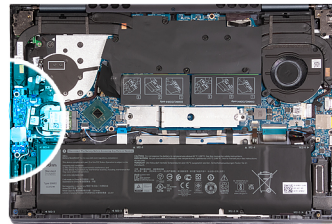

Trinn

1. Juster skruerullene på I/O-kortet etter skruerullene på håndleddsstøtten og tastaturenheten.
2. Sett inn I/O-kortet på håndleddsstøtten og tastaturenheten.
3. Juster skruerullet på I/O-kortet etter skruerullet på håndleddsstøtten og tastaturenheten.
4. Fest de to (M2x3)-skruene som fester I/O-kortet til håndleddsstøtten og tastaturenheten.

5. Koble I/O-kortkabelen til kontakten på I/O-kortet, og lukk låset.
6. Koble kabelen for strømknappkortet til kontakten på I/O-kortet, og lukk låset.
7. Koble kabelen for strømknappen med fingeravtryksleseren til I/O-kortet, og lukk låset.
 - MERK:** Dette trinnet gjelder bare for datamaskiner som leveres med fingeravtryksleser (ekstrautstyr).
8. Koble kabelen for knappcellebatteriet til I/O-kortet.

Neste trinn

1. Sett på [basedekslet](#).
2. Avslutt [servicemodus](#).
3. Følg fremgangsmåten i [Etter at du har arbeidet inne i datamaskinen](#).

Pekeflate

Ta ut styreplaten

Nødvendige forutsetninger

1. Følg fremgangsmåten i [Før du arbeider inne i datamaskinen](#).
2. Ta av [basedekslet](#).
3. Ta ut [batteriet](#).

Om denne oppgaven

Følgende bilde(r) viser plasseringen av styreplaten, og gir en visuell fremstilling av fremgangsmåten for å ta den ut.

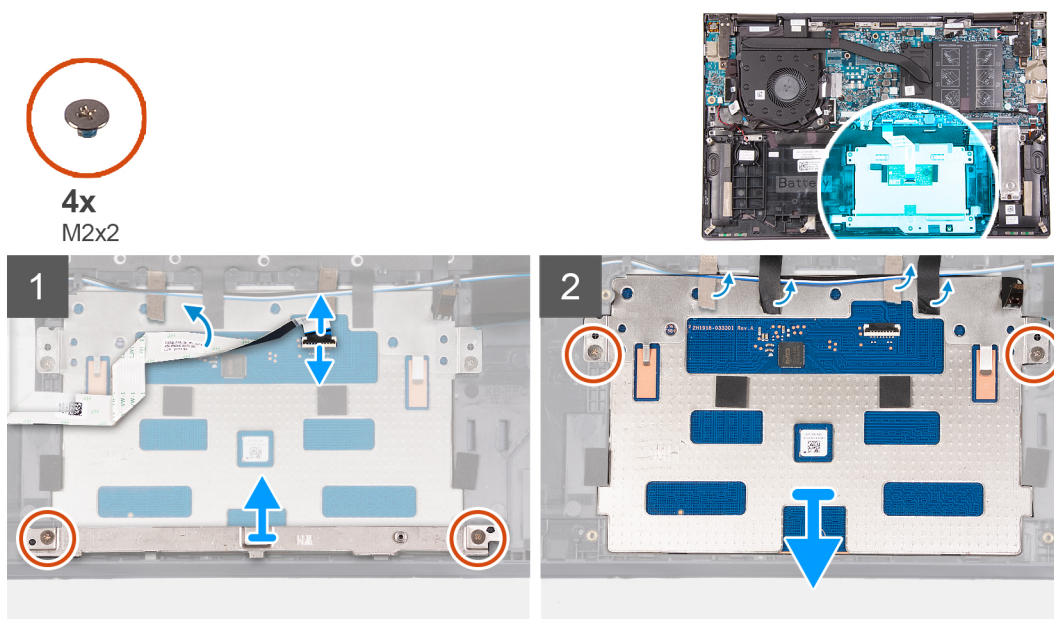

Trinn

1. Åpne låsen, og koble styreplatekabelen fra styreplaten.
2. Ta ut de to (M2x2)-skruene som fester styreplatebraketten til håndleddsstøtten og tastaturenheten.
3. Løft styreplatebraketten fra håndleddsstøtten og tastaturenheten.
4. Ta ut de to (M2x2)-skruene som fester styreplaten til håndleddsstøtten og tastaturenheten.
5. Løsne tapen som fester høyttalerkabelen til håndleddsstøtten og tastaturenheten.
6. Flytt høyttalerkablene fra styreplaten.
7. Løsne tapen som fester styreplaten til håndleddsstøtten og tastaturenheten.

8. Løft styreplaten fra håndleddsstøtten og tastaturenheten.

Sette inn styreplaten

Nødvendige forutsetninger

Hvis du bytter ut en komponent, må du ta ut den eksisterende komponenten før du utfører fremgangsmåten for å sette inn den nye komponenten.

Om denne oppgaven

Følgende bilde(r) viser plasseringen av styreplaten, og gir en visuell fremstilling av fremgangsmåten for å sette den inn.

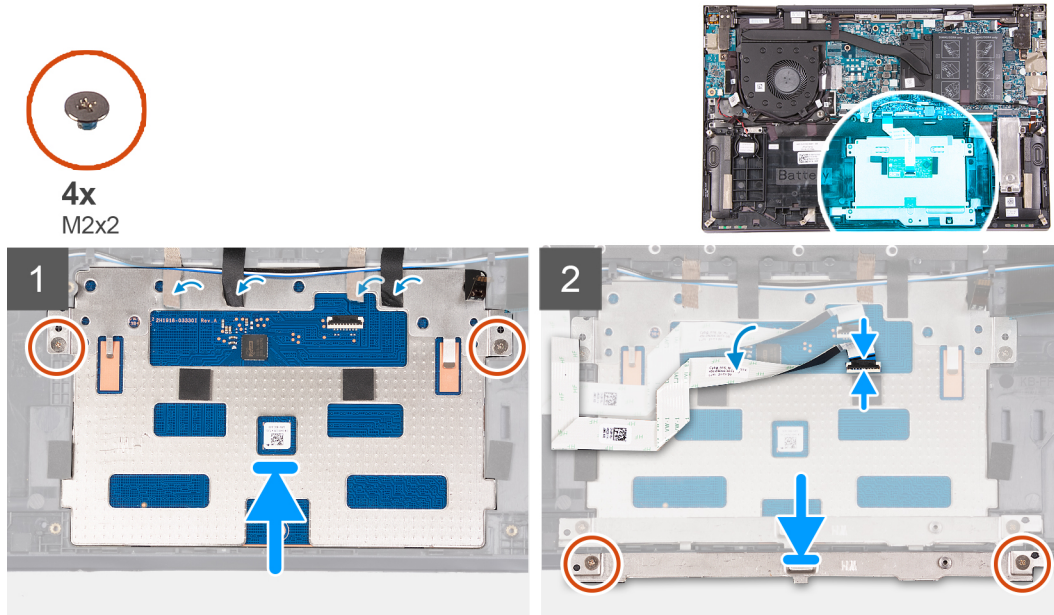

Trinn

1. Sett inn styreplaten på håndleddsstøtten og tastaturenheten.
2. Snu datamaskinen, og åpne skjermen for å sikre at styreplaten er justert likt på alle sider.

MERK: Bildet nedenfor viser riktig justering av styreplaten for datamaskinen.

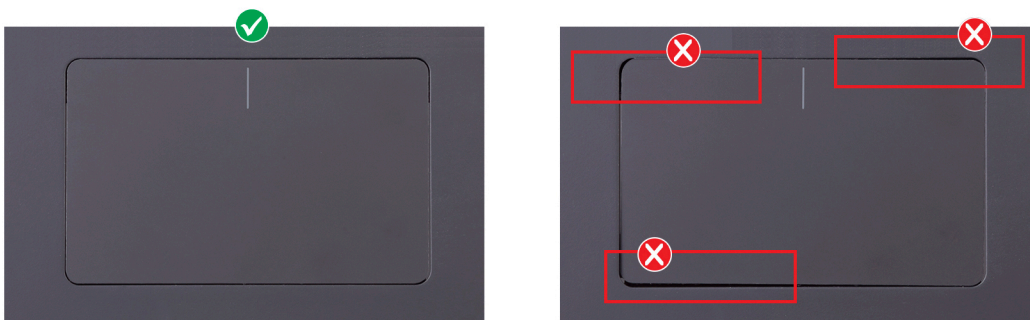

3. Lukk skjermen, og sett datamaskinen i angitt posisjon.
4. Fest de to (M2x2)-skruene som fester styreplaten til håndleddsstøtten og tastaturenheten.
5. Sett styreplatebraketten på styreplaten.
6. Juster skrueshullene på styreplatebraketten etter skrueshullene på håndleddsstøtten og tastaturenheten.
7. Fest de to (M2x2)-skruene som fester styreplatebraketten til håndleddsstøtten og tastaturenheten.
8. Fest tapen som fester styreplaten til håndleddsstøtten og tastaturenheten.
9. Flytt høyttalerkablene over styreplaten.

10. Fest tapen som fester høyttalerkablene til håndleddsstøtten og tastaturenheten.

MERK: Når du fester tapen, må du forsikre deg om at den er festet til den opprinnelige posisjonen, slik at den føres langs styreplaten og håndleddsstøtten og tastaturenheten.

11. Koble styreplatekabelen til styreplaten, og lukk låset.

Neste trinn

1. Sett inn [batteriet](#).
2. Sett på [basedekslet](#).
3. Følg fremgangsmåten i [Etter at du har arbeidet inne i datamaskinen](#).

Vifter

Ta ut venstre vifte

Nødvendige forutsetninger

1. Følg fremgangsmåten i [Før du arbeider inne i datamaskinen](#).
2. Skriv inn [servicemodus](#).
3. Ta av [basedekslet](#).

Om denne oppgaven

Følgende bilde(r) viser plasseringen av venstre vifte, og gir en visuell fremstilling av fremgangsmåten for å ta den ut.

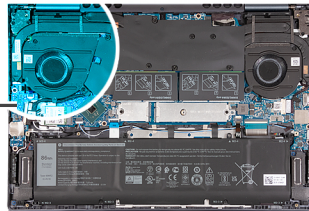
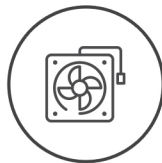

Trinn

1. Løft hjørnet av Mylar-tapen som dekker hovedkortet.
2. Koble kabelen for venstre vifte fra hovedkortet.
3. Ta ut de to (M2x4)-skruene som fester høyre vifte til håndleddsstøtten og tastaturenheten.
4. Løft venstre vifte fra håndleddsstøtten og tastaturenheten.

Sette inn venstre vifte

Nødvendige forutsetninger

Hvis du bytter ut en komponent, må du ta ut den eksisterende komponenten før du utfører fremgangsmåten for å sette inn den nye komponenten.

Om denne oppgaven

Følgende bilde(r) viser plasseringen av venstre vifte, og gir en visuell fremstilling av fremgangsmåten for å sette den inn.



2x
M2x4

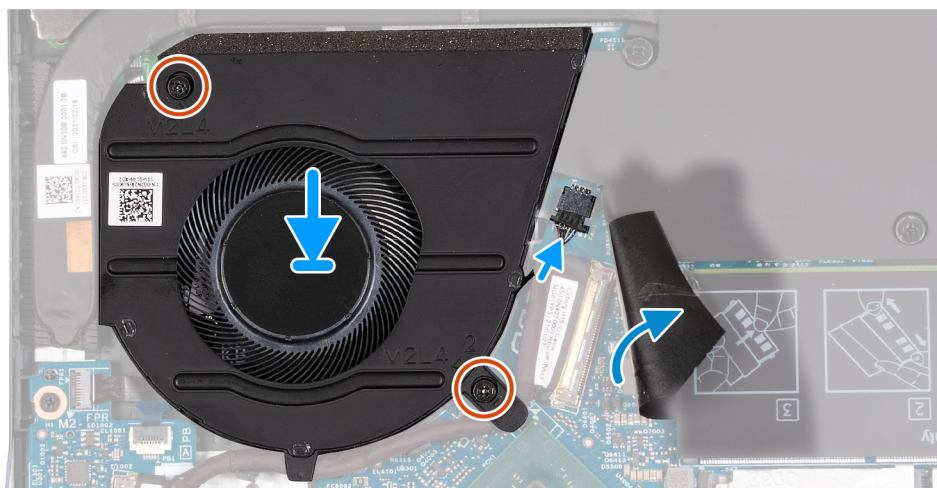
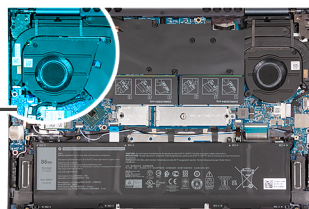
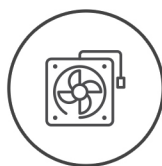

Trinn

1. Sett viften på håndleddsstøtten og tastaturenheten.
2. Juster skruhullene på viften etter skruhullene på håndleddsstøtten og tastaturenheten.
3. Fest (M2x4)-skruene som fester viften til håndleddsstøtten og tastaturenheten.
4. Løft hjørnet av Mylar-tapen som dekker hovedkortet.
5. Koble viftekabelen til hovedkortet.

Neste trinn

1. Sett på [basedekslet](#).
2. Avslutt [servicemodus](#).
3. Følg fremgangsmåten i [Etter at du har arbeidet inne i datamaskinen](#).

Ta ut høyre vifte

Nødvendige forutsetninger

1. Følg fremgangsmåten i [Før du arbeider inne i datamaskinen](#).
2. Skriv inn [servicemodus](#).
3. Ta av [basedekslet](#).

Om denne oppgaven

Følgende bilde(r) viser plasseringen av høyre vifte, og gir en visuell fremstilling av fremgangsmåten for å ta den ut.



2x
M2x4

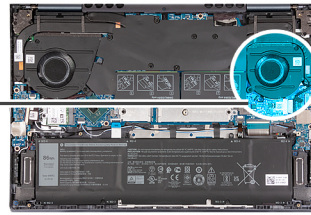
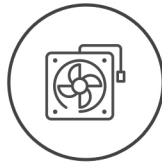

Trinn

1. Koble kabelen for høyre vifte fra hovedkortet.
2. Ta ut de to (M2x4)-skruene som fester høyre vifte til håndleddsstøtten og tastaturenheten.
3. Løft viften fra håndleddsstøtten og tastaturenheten.

Sette inn høyre vifte

Nødvendige forutsetninger

Hvis du bytter ut en komponent, må du ta ut den eksisterende komponenten før du utfører fremgangsmåten for å sette inn den nye komponenten.

Om denne oppgaven

Følgende bilde(r) viser plasseringen av høyre vifte, og gir en visuell fremstilling av fremgangsmåten for å sette den inn.



2x
M2x4

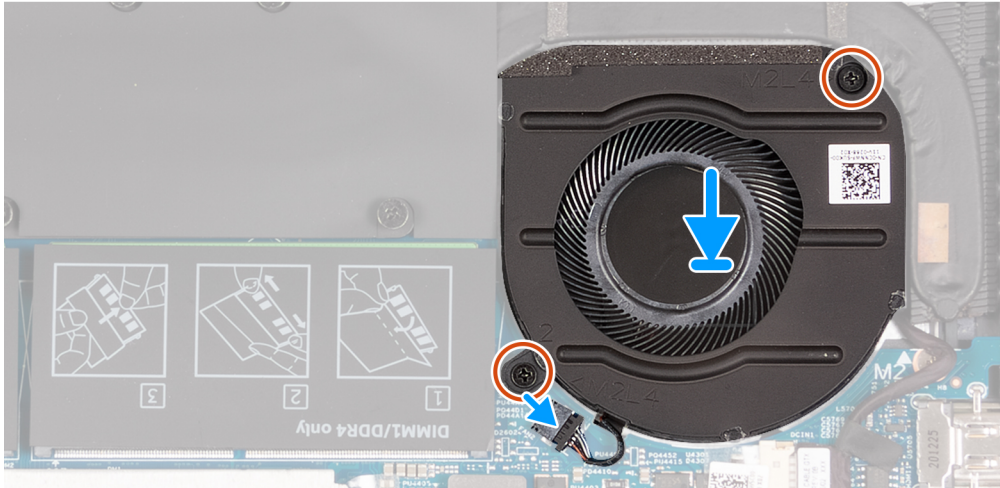
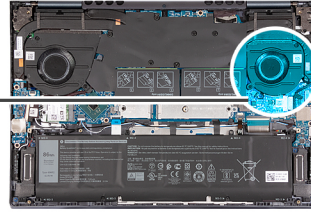
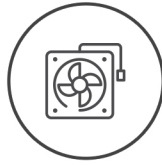

Trinn

1. Sett inn høyre vifte på håndleddsstøtten og tastaturenheten.
2. Juster skruhullene på høyre vifte etter skruhullene på håndleddsstøtten og tastaturenheten.
3. Fest de to (M2x4)-skruene som fester høyre vifte til håndleddsstøtten og tastaturenheten.
4. Koble høyre viftekabel til hovedkortet.

Neste trinn

1. Sett på [basedekslet](#).
2. Avslutt [servicemodus](#).
3. Følg fremgangsmåten i [Etter at du har arbeidet inne i datamaskinen](#).

Varmeavleder

Ta ut varmeavlederen

Nødvendige forutsetninger

1. Følg fremgangsmåten i [Før du arbeider inne i datamaskinen](#).
2. Skriv inn [servicemodus](#).
3. Ta av [basedekslet](#).

Om denne oppgaven

⚠ FORSIKTIG: Varmeavlederen kan bli varm ved normal drift. Vent til varmeavlederenheten er avkjølt før du berører den.

ℹ MERK: Ikke berør varmeoverføringsområdene på varmeavlederen for at prosessoren skal avkjøles maksimalt. Olje fra huden din kan redusere varmeoverføringsegenskapene for kjølepastaen.

Følgende bilde(r) viser plasseringen av varmeavlederen, og gir en visuell fremstilling av fremgangsmåten for å ta den ut.

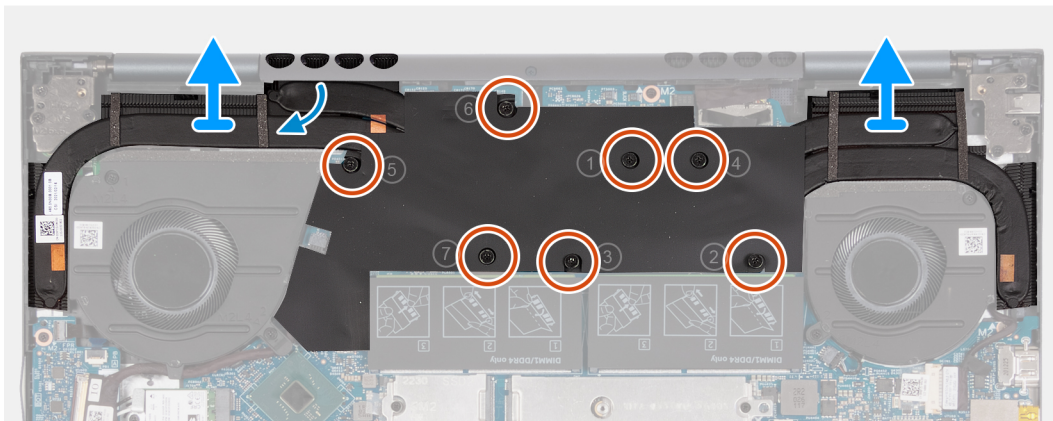
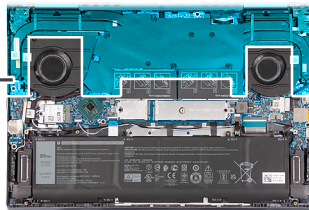

Trinn

1. Løsne i motsatt sekvensiell rekkefølge, (7>6>5>4>3>2>1), de sju låseskruene som fester varmeavlederen til hovedkortet.

i **MERK:** Antall skruer på varmeavlederen kan variere avhengig av grafikkortkonfigurasjonen som er bestilt.

2. Løft varmeavlederen fra hovedkortet.

Sette inn varmeavlederen

Nødvendige forutsetninger

Hvis du bytter ut en komponent, må du ta ut den eksisterende komponenten før du utfører fremgangsmåten for å sette inn den nye komponenten.

Om denne oppgaven

i **MERK:** Bruk kjølepastaen som leveres med settet for å oppnå varmeledningsevne hvis du bytter ut enten hovedkortet eller varmeavlederen.

Følgende bilde(r) viser plasseringen av varmeavlederen, og gir en visuell fremstilling av fremgangsmåten for å sette den inn.

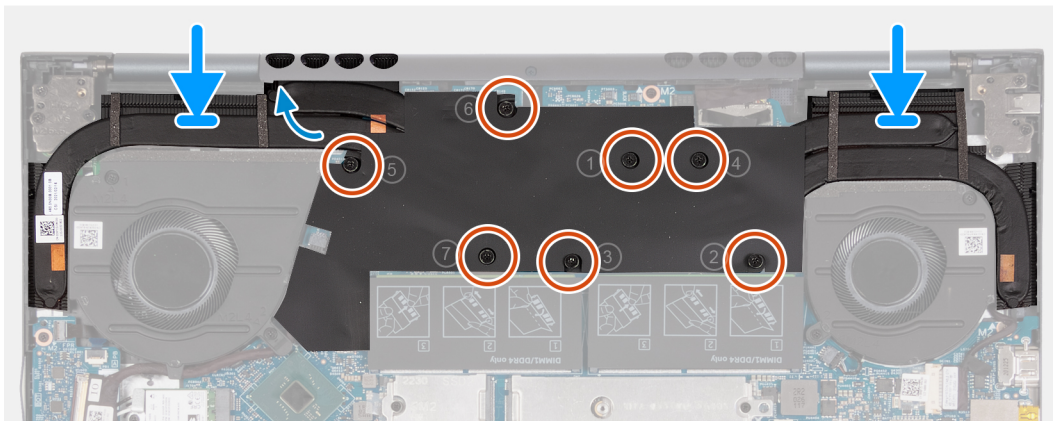
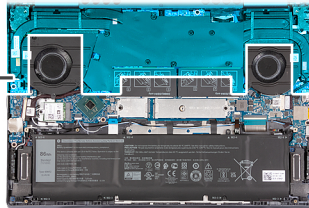

Trinn

1. Sett varmeavlederen på hovedkortet.
2. Juster skruerullene på varmeavlederen etter skruerullene på hovedkortet.
3. Stram i sekvensiell rekkefølge, (1 > 2 > 3 > 4 > 5 > 6 > 7), de sju låseskruene som fester varmeavlederen til hovedkortet.

 **MERK:** Antall skruer på varmeavlederen kan variere avhengig av grafikkortkonfigurasjonen som er bestilt.

Neste trinn

1. Sett på [basedekslet](#).
2. Avslutt [servicemodus](#).
3. Følg fremgangsmåten i [Etter at du har arbeidet inne i datamaskinen](#).

Strømadapterport

Ta ut strømadapterporten

Nødvendige forutsetninger

1. Følg fremgangsmåten i [Før du arbeider inne i datamaskinen](#).
2. Skriv inn [servicemodus](#).
3. Ta av [basedekslet](#).
4. Ta ut [venstre vifte](#).
5. Ta ut [varmeavlederen](#).

Om denne oppgaven

Følgende bilde(r) viser plasseringen av strømadapterporten, og gir en visuell fremstilling av fremgangsmåten for å ta den ut.



3x
M2.5x5

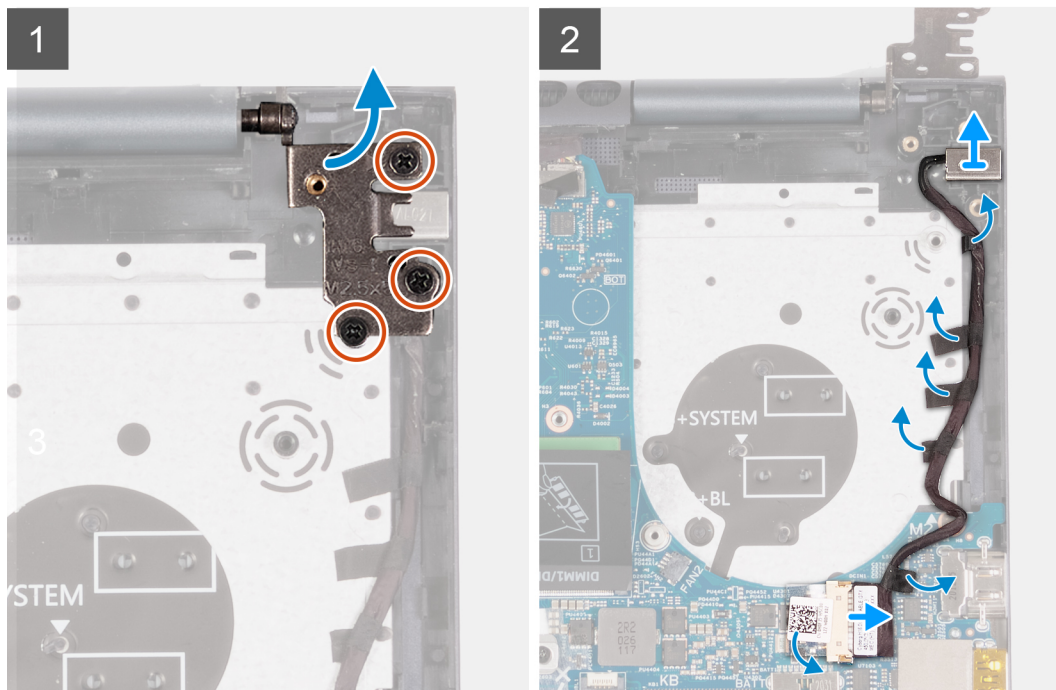
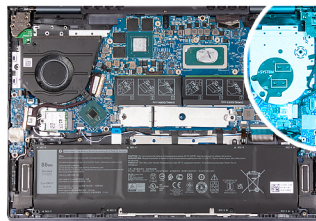

Trinn

1. Ta ut de tre (M2.5x5)-skruene som fester høyre skjermhengsel til hovedkortet.
2. Lirk for å åpne høyre skjermhengsel i en vinkel på 90 grader.
3. Løsne Mylar-tapen som dekker kontakten for strømadapterporten til hovedkortet.
4. Koble strømadapterporten fra hovedkortet.
5. Løsne tapene som fester strømadapterportkablene til håndledsstøtten og tastaturenheten.
6. Ta ut kablen for strømadapterporten fra kabelføringene på håndledsstøtten og tastaturenheten.
7. Ta ut strømadapterporten fra kabelføringene på håndledsstøtten og tastaturenheten.

Sette inn strømadapterporten

Nødvendige forutsetninger

Hvis du bytter ut en komponent, må du ta ut den eksisterende komponenten før du utfører fremgangsmåten for å sette inn den nye komponenten.

Om denne oppgaven

Følgende bilde(r) viser plasseringen av strømadapterporten, og gir en visuell fremstilling av fremgangsmåten for å sette den inn.



3x
M2.5x5

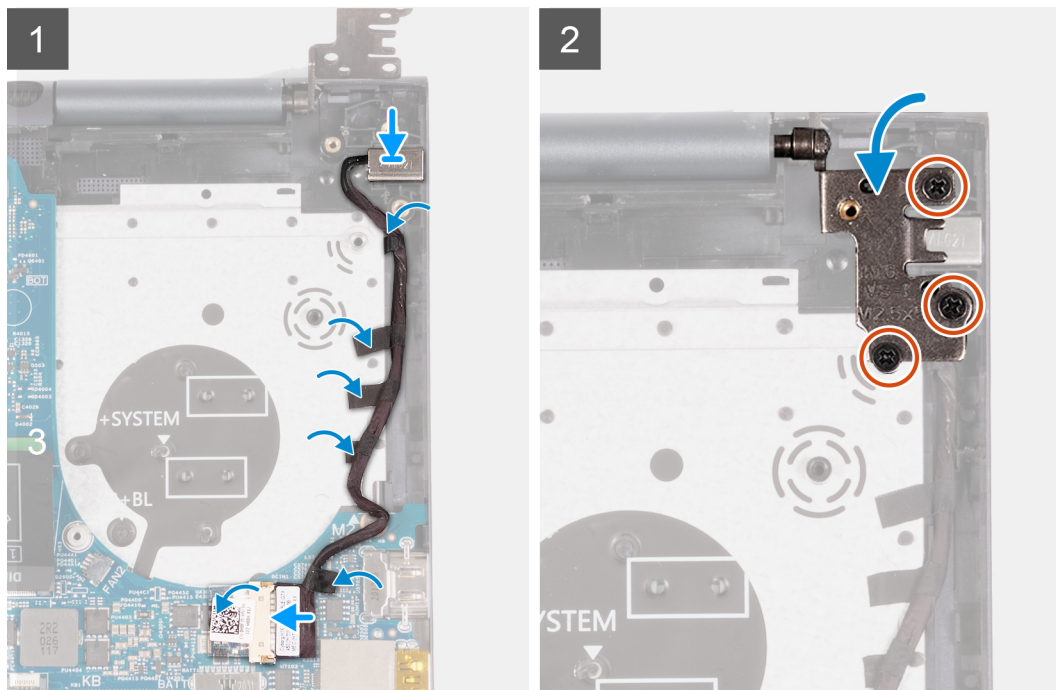
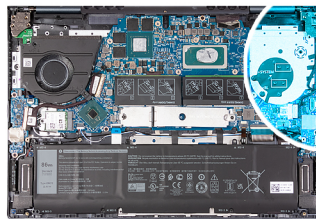

Trinn

1. Koble kabelen for strømadapterporten til hovedkortet.
2. Løsne tapen som dekker kontakten for strømadapterporten på hovedkortet.
3. Før kabelen for strømadapterporten gjennom kabelføringene på håndleddsstøtten og tastaturenheten.
4. Sett strømadapterporten inn i sporet i håndleddsstøtten og tastaturenheten.
5. Lukk høyre skjermhengsel, og juster skru hullene på høyre skjermhengsel etter skru hullene på hovedkortet.
6. Fest de tre (M2.5x5)-skruene som fester høyre skjermhengsel til hovedkortet.

Neste trinn

1. Sett inn [varmeavlederen](#).
2. Sett inn [venstre vifte](#).
3. Sett på [basedekslet](#).
4. Avslutt [servicemodus](#).
5. Følg fremgangsmåten i [Etter at du har arbeidet inne i datamaskinen](#).

Strømknapp og fingeravtrykksleser

Ta ut strømknappkortet

Nødvendige forutsetninger

1. Følg fremgangsmåten i [Før du arbeider inne i datamaskinen](#).
2. Skriv inn [servicemodus](#).

3. Ta av [basedekslet](#).
4. Ta ut [varmeavlederen](#).
5. Ta ut [venstre vifte](#).

Om denne oppgaven

Følgende bilde(r) viser plasseringen av strømknappkortet, og gir en visuell fremstilling av fremgangsmåten for å ta det ut.

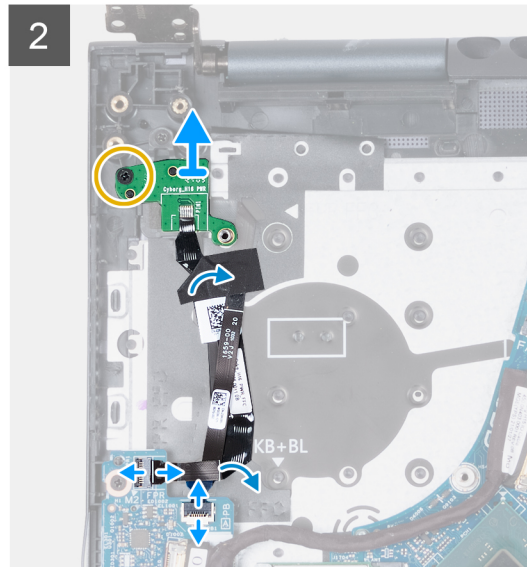
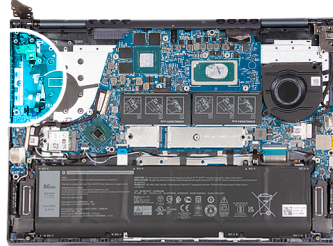
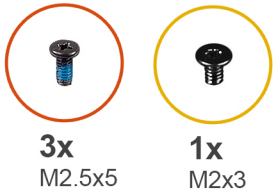

Trinn

1. Ta ut de tre (M2.5x5)-skruene som fester høyre skjermhengsel til I/O-kortet.
2. Lirk for å åpne venstre skjermhengsel i en vinkel på 90 grader.
3. Løft låset for kabelkontakten for strømknappen med fingeravtryksleseren, og koble kabelen for strømknappen med fingeravtryksleseren fra I/O-kortet.

i **MERK:** Dette trinnet gjelder bare for datamaskiner som leveres med fingeravtryksleser (ekstrautstyr).

4. Løft låset for kabelkontakten for strømknappkortet, og koble strømknappkortkabelen fra I/O-kortet.
5. Løsne tapen som fester strømknappen med fingeravtryksleserkabelen (ekstrautstyr) og strømknappkortkabelen til håndleddsstøtten og tastaturenheten.
6. Ta ut den ene (M2x3)-skruen som fester strømknappkortet til håndleddsstøtten og tastaturenheten.
7. Løft strømknappen med fingeravtryksleseren fra håndleddsstøtten og tastaturenheten.

Sette inn strømknappkortet

Nødvendige forutsetninger

Hvis du bytter ut en komponent, må du ta ut den eksisterende komponenten før du utfører fremgangsmåten for å sette inn den nye komponenten.

Om denne oppgaven

Følgende bilde(r) viser plasseringen av strømknappkortet, og gir en visuell fremstilling av fremgangsmåten for å sette det inn.

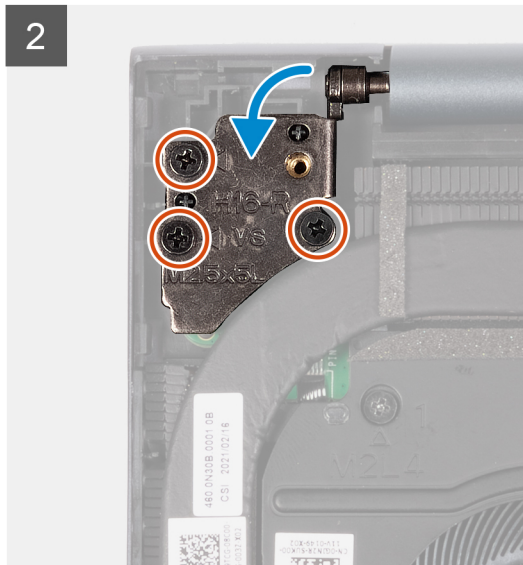
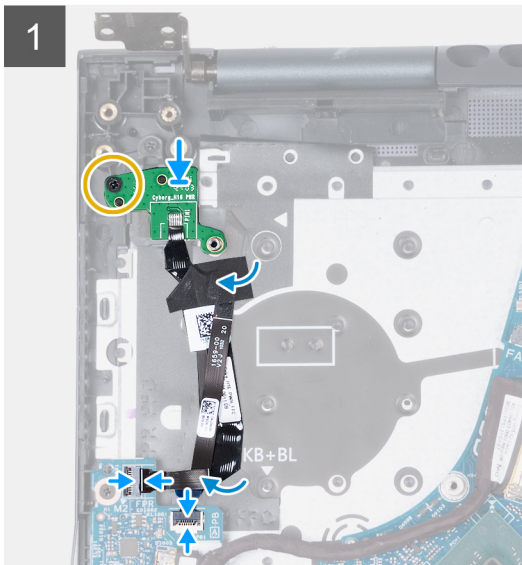
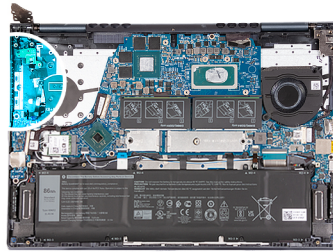
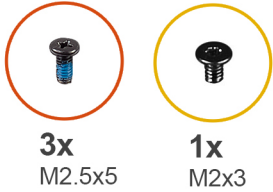

Trinn

1. Sett inn strømknappkortet på strømknappen med fingeravtrykksleseren (ekstrautstyr) ved hjelp av justeringsstolpene.
2. Fest den ene (M2x3)skruen som fester strømknappkortet til håndleddsstøtten og tastaturenheten.
3. Koble kabelen for strømknappkortet til kontakten på I/O-kortet, og lukk låset.
4. Koble kabelen for strømknappen med fingeravtrykksleseren til I/O-kortet, og lukk låset.
i **MERK:** Dette trinnet gjelder bare for datamaskiner som leveres med fingeravtrykksleser (ekstrautstyr).
5. Fest tapen som fester strømknappen med fingeravtrykksleserkabelen (ekstrautstyr) og strømknappkortkabelen til håndleddsstøtten og tastaturenheten.
6. Lukk venstre skjermhengsel, og juster skruehullene på venstre skjermhengsel etter skruehullene på I/O-kortet.
7. Fest de tre (M2.5x5)-skruene som fester venstre skjermhengsel til håndleddsstøtten og antenneenheten.

Neste trinn

1. Sett inn [varmeavlederen](#).
2. Sett inn [venstre vifte](#).
3. Sett på [basedekslet](#).
4. Avslutt [servicemodus](#).
5. Følg fremgangsmåten i [Etter at du har arbeidet inne i datamaskinen](#).

Av/på-knapp

Sette inn strømknappen

Nødvendige forutsetninger

Hvis du bytter ut en komponent, må du ta ut den eksisterende komponenten før du utfører fremgangsmåten for å sette inn den nye komponenten.

Om denne oppgaven

Følgende bilde(r) viser plasseringen av strømknappen, og gir en visuell fremstilling av fremgangsmåten for å sette den inn.



2x
M2x3

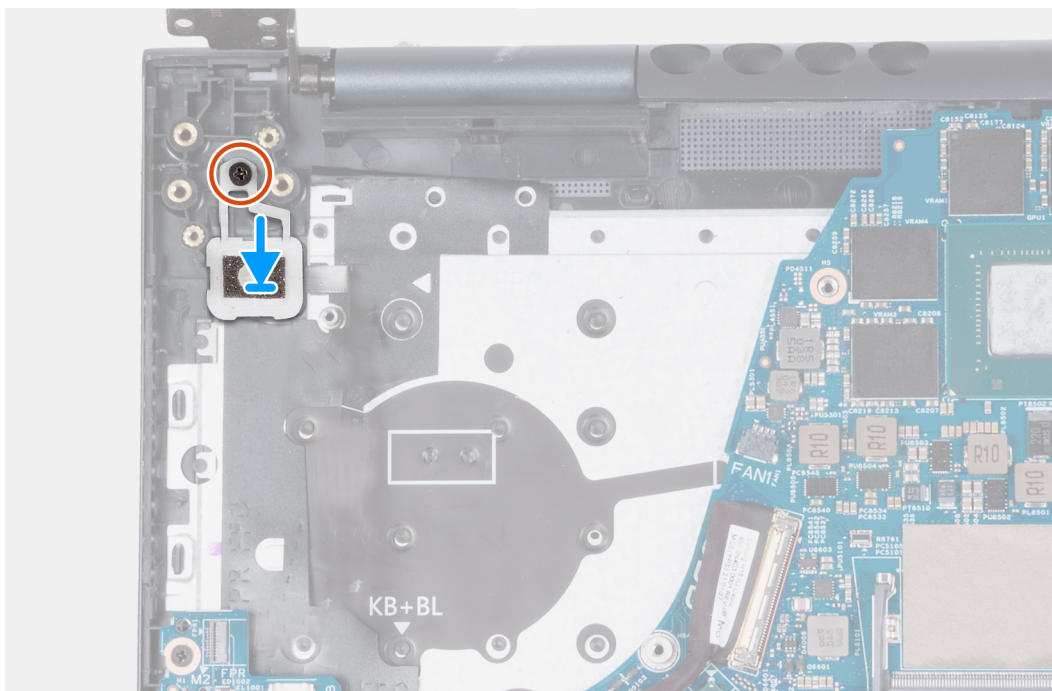
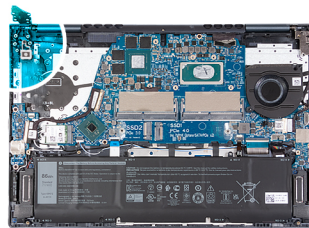

Trinn

1. Sett strømknappen med fingeravtrykksleseren inn i sporet på håndledsstøtten og tastaturenheten ved hjelp av justeringsstolpene.
2. Fest den ene (M2x3)-skruen som fester strømknappen med fingeravtrykksleseren til håndleddstøtten og tastaturenheten.

Neste trinn

1. Sett inn [strømknappkortet](#).
2. Sett inn [varmeavlederen](#).
3. Sett inn [venstre vifte](#).
4. Sett på [basedekslet](#).
5. Avslutt [servicemodus](#).
6. Følg fremgangsmåten i [Etter at du har arbeidet inne i datamaskinen](#).

Ta ut strømknappen

Nødvendige forutsetninger

1. Følg fremgangsmåten i [Før du arbeider inne i datamaskinen](#).
2. Skriv inn [servicemodus](#).
3. Ta av [basedekslet](#).
4. Ta ut [varmeavlederen](#).
5. Ta ut [venstre vifte](#).
6. Ta ut [strømknappkortet](#).

Om denne oppgaven

Følgende bilde(r) viser plasseringen av strømknappen, og gir en visuell fremstilling av fremgangsmåten for å ta den ut.



2x
M2x3

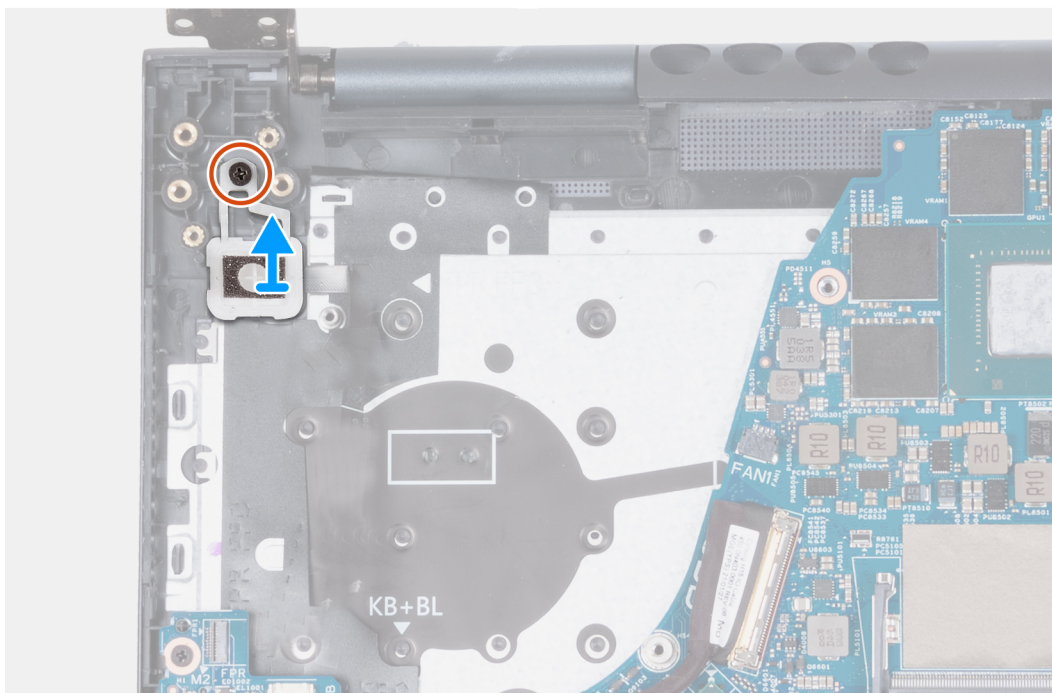
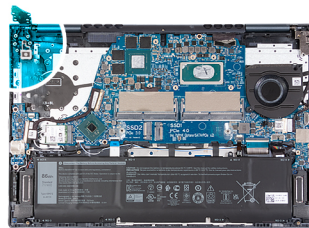

Trinn

1. Ta ut (M2x3)-skruen som fester strømknappen med fingeravtrykksleseren til håndleddstøtten og tastaturenheten.
2. Løft strømknappen med fingeravtrykksleseren fra håndleddstøtten og tastaturenheten.

Strømknapp med fingeravtrykkleser

Ta ut strømknappen med fingeravtrykksleseren

Nødvendige forutsetninger

1. Følg fremgangsmåten i [Før du arbeider inne i datamaskinen](#).
2. Skriv inn [servicemodus](#).
3. Ta av [basedekslet](#).
4. Ta ut [varmeavlederen](#).
5. Ta ut [venstre vifte](#).
6. Ta ut [strømknappkortet](#).

Om denne oppgaven

Følgende bilde(r) viser plasseringen av strømknappen med fingeravtrykksleseren, og gir en visuell fremstilling av fremgangsmåten for å ta den ut.



2x
M2x3

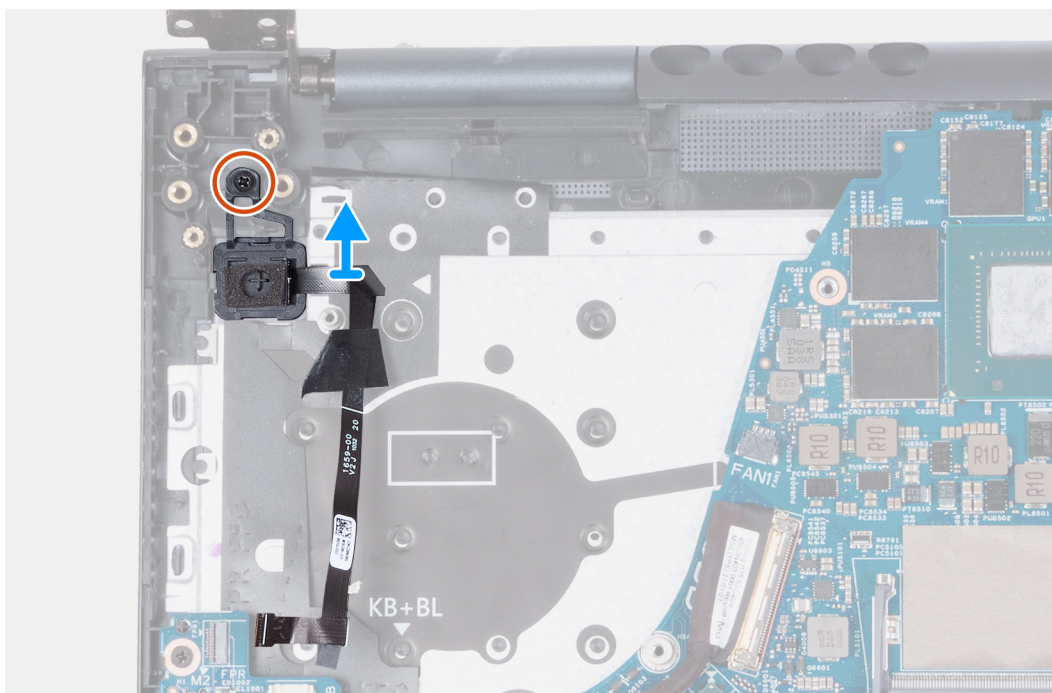
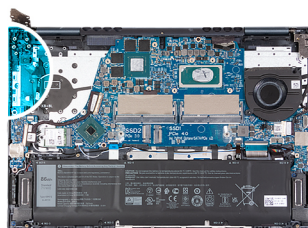

Trinn

1. Ta ut (M2x3)-skruen som fester strømknappen med fingeravtrykksleseren til håndleddstøtten og tastaturenheten.
2. Løft strømknappen med fingeravtrykksleseren fra håndleddstøtten og tastaturenheten.

Sette inn strømknappen med fingeravtrykksleseren

Nødvendige forutsetninger

Hvis du bytter ut en komponent, må du ta ut den eksisterende komponenten før du utfører fremgangsmåten for å sette inn den nye komponenten.

Om denne oppgaven

Følgende bilde(r) viser plasseringen av strømknappen med fingeravtrykksleseren, og gir en visuell fremstilling av fremgangsmåten for å sette den inn.



2x
M2x3

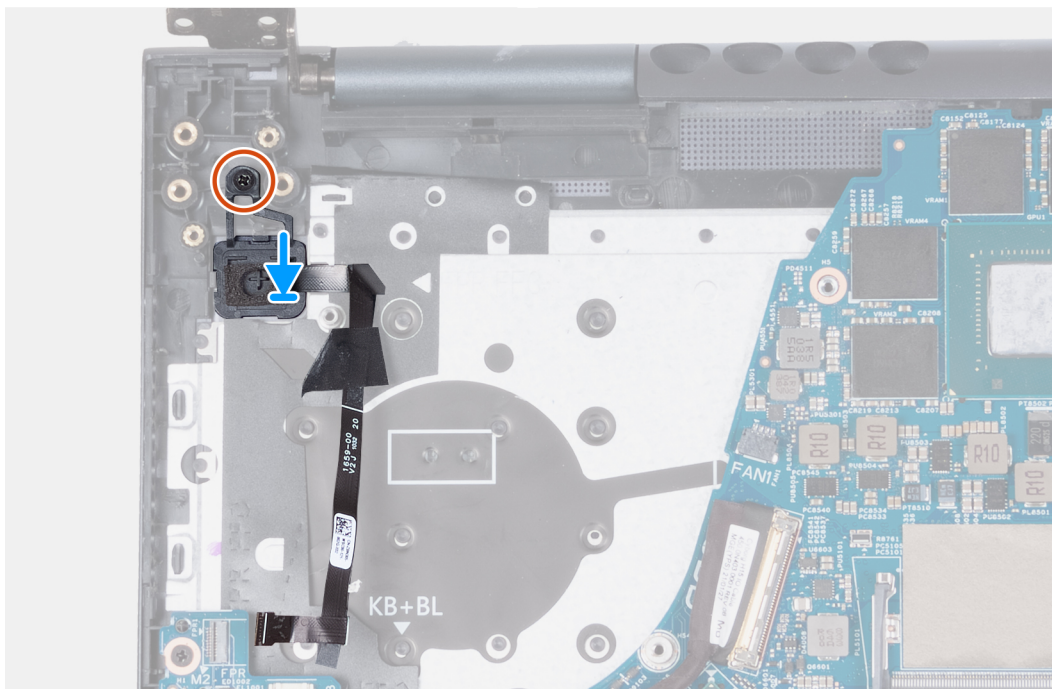
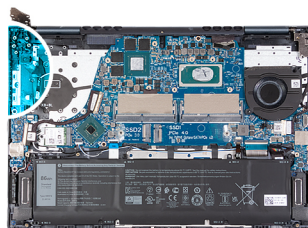

Trinn

1. Sett strømknappen med fingeravtrykksleseren inn i sporet på håndledsstøtten og tastaturenheten ved hjelp av justeringsstolpene.
2. Fest den ene (M2x3)-skruen som fester strømknappen med fingeravtrykksleseren til håndleddstøtten og tastaturenheten.

Neste trinn

1. Sett inn [strømknappkortet](#).
2. Sett inn [varmeavlederen](#).
3. Sett inn [venstre vifte](#).
4. Sett på [basedekslet](#).
5. Avslutt [servicemodus](#).
6. Følg fremgangsmåten i [Etter at du har arbeidet inne i datamaskinen](#).

Hovedkort

Ta ut hovedkortet

Nødvendige forutsetninger

1. Følg fremgangsmåten i [Før du arbeider inne i datamaskinen](#).
2. Ta av [basedekslet](#).
3. Ta ut [minnebrikken](#).
4. Ta ut [M.2 2230 SSD-disken](#) eller [M.2 2280 SSD-disken](#) fra M.2-spor 1, avhengig av hva som er aktuelt.
5. Ta ut [M.2 2230 SSD-disken](#) fra M.2-spor 2.
6. Ta ut [trådløskortet](#).
7. Ta ut [batteriet](#).
8. Ta ut [venstre vifte](#).
9. Ta ut [høyre vifte](#).
10. Ta ut [varmeavlederen](#).

Om denne oppgaven

Følgende bilde viser kontaktene på hovedkortet.

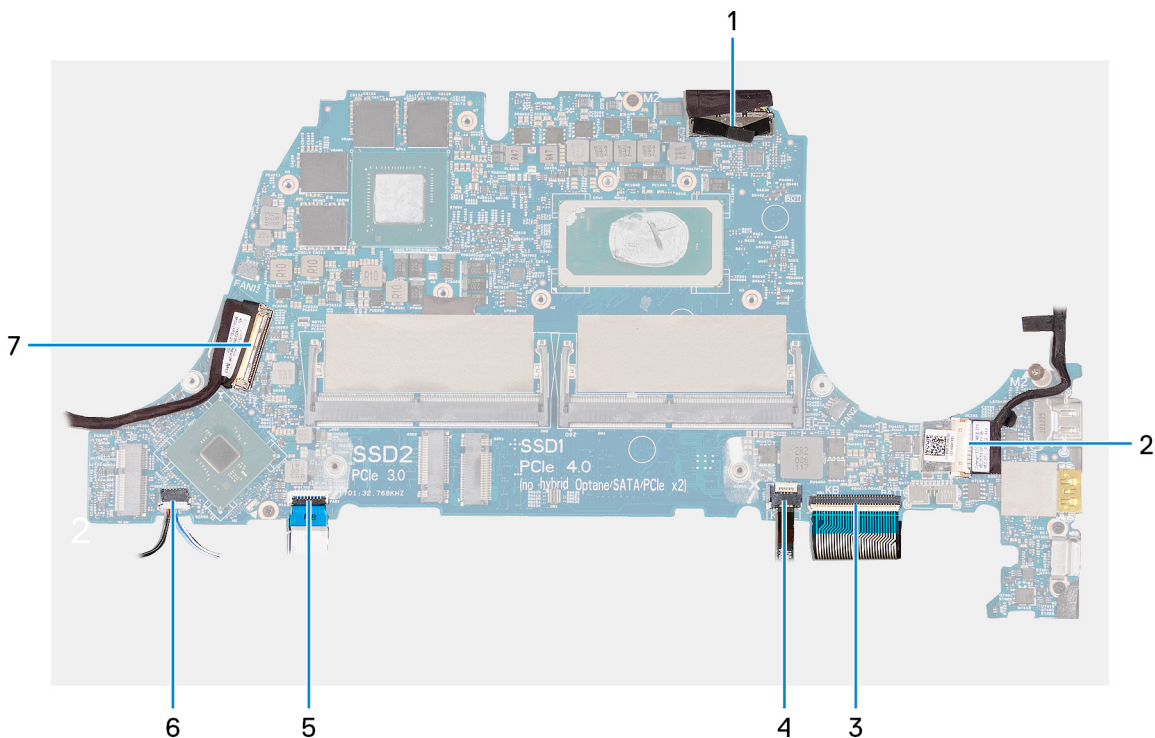

1. Skjermkabel
2. Kabel for strømadapterport
3. Kabel for tastaturbakgrunnsbelysning
4. Tastaturkabel
5. Styreplatekabel
6. Høytalerkabel
7. I/O-kortkabel

Følgende bilde(r) viser plasseringen av hovedkortet, og gir en visuell fremstilling av fremgangsmåten for å ta det ut.



2x
M2x3



1x
M2x2



2x
M2x5

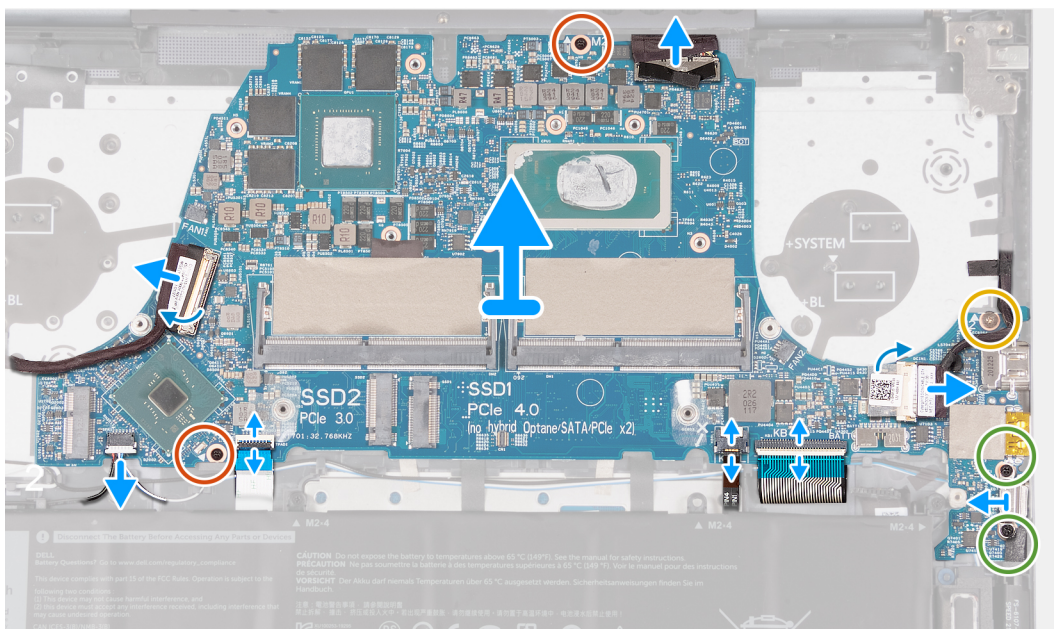
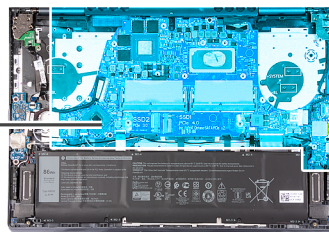

Trinn

1. Koble skjermkabelen fra kontakten på hovedkortet ved hjelp av uttrekkstappen.
2. Løsne tapen som dekker kabelkontakten for strømadapterporten på hovedkortet.
3. Koble kabelen for strømadapterporten fra hovedkortet.
4. Ta ut de to (M2x5)-skruene som fester Type-C-portbraketten til hovedkortet.
5. Løft låset, og koble kabelen for tastaturbakgrunnsbelysningen fra hovedkortet.
6. Løft opp låsetappen, og koble tastaturkabelen fra hovedkortet.
7. Åpne låset, og koble styreplatekabelen fra hovedkortet.
8. Koble høyttalerkabelen fra hovedkortet.
9. Løft låset for kabelkontakten for I/O-kortet, og koble I/O-kortkabelen fra hovedkortet.
10. Løft Type-C-portbraketten fra hovedkortet.
11. Ta ut de to (M2x3)-skruene som fester hovedkortet til håndleddsstøtten og tastaturenheten.
12. Ta ut den ene (M2x2)-skruen som fester hovedkortet til håndleddsstøtten og tastaturenheten.
13. Løft hovedkortet fra håndleddsstøtten og tastaturenheten.

Sette inn hovedkortet

Nødvendige forutsetninger

Hvis du bytter ut en komponent, må du ta ut den eksisterende komponenten før du utfører fremgangsmåten for å sette inn den nye komponenten.

Om denne oppgaven

Følgende bilde viser kontaktene på hovedkortet.

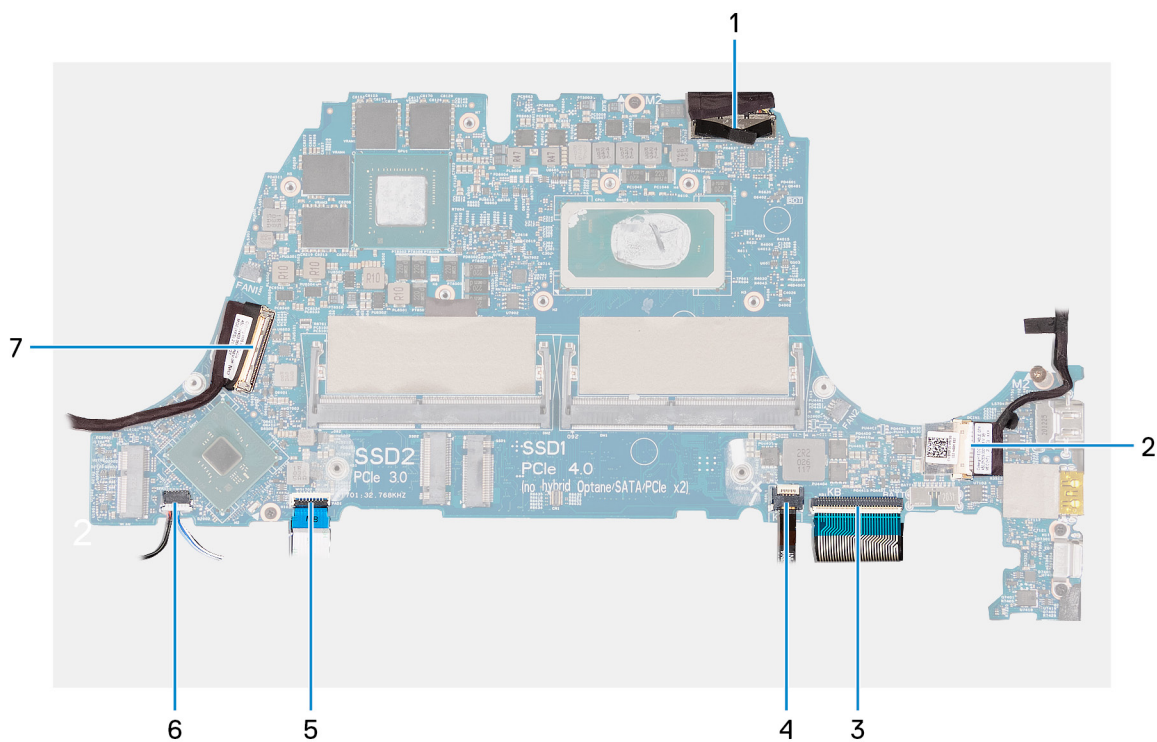

1. Skjermkabel
2. Kabel for strømadapterport
3. Kabel for tastaturbakgrunnsbelysning
4. Tastaturkabel
5. Styreplatekabel
6. Høyttalerkabel
7. I/O-kortkabel

Følgende bilde(r) viser plasseringen av hovedkortet, og gir en visuell fremstilling av fremgangsmåten for å sette det inn.



2x
M2x3



1x
M2x2



2x
M2x5

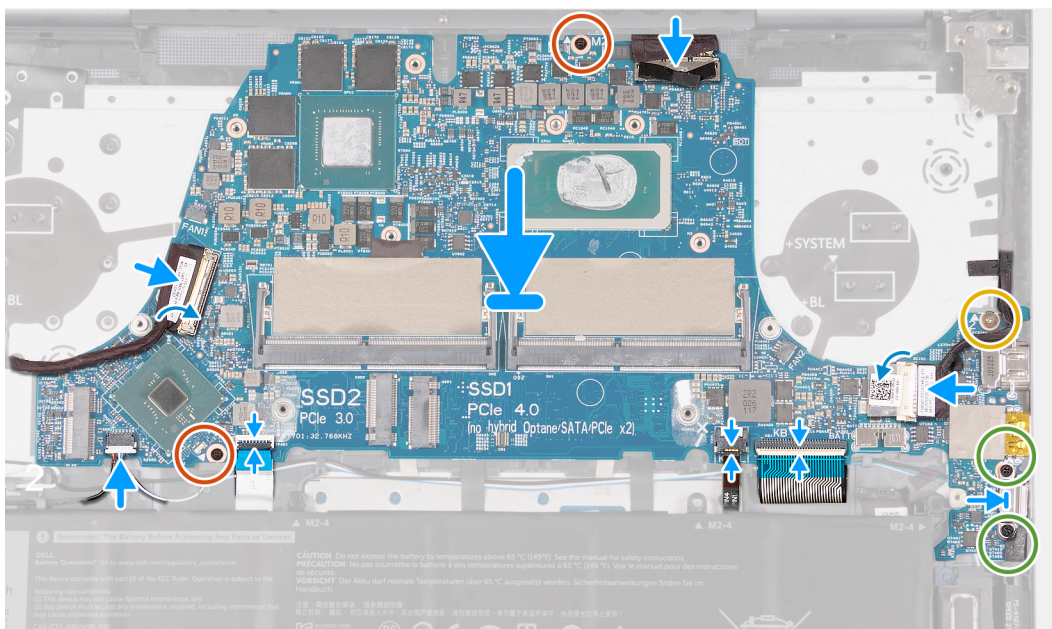
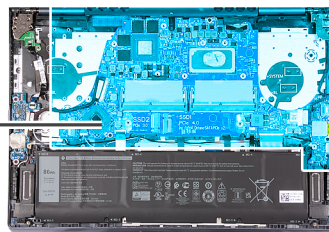

Trinn

1. Sett inn hovedkortet på håndleddsstøtten og tastaturenheten.
2. Juster skruhellene på hovedkortet etter skruhellene på håndleddsstøtten og tastaturenheten.
3. Fest de to (M2x3)-skruene som fester hovedkortet til håndleddsstøtten og tastaturenheten.
4. Fest skruen (M2x2) som fester hovedkortet til håndleddsstøtten og tastaturenheten.
5. Sett inn Type-C-portbraketten på hovedkortet.
6. Fest de to (M2x5)-skruene som fester Type-C-portbraketten til hovedkortet.
7. Koble kabelen for strømadapterporten til hovedkortet.
8. Fest tapen som dekker kabelkontakten for strømadapterporten på hovedkortet.
9. Koble kabelen for tastaturbakgrunnsbelysningen til kontakten på hovedkortet, og lukk låset.
10. Koble tastaturkabelen til kontakten på hovedkortet, og lukk låset.
11. Koble styreplatekabelen til kontakten på hovedkortet, og lukk låset.
12. Koble høyttalerkabelen til hovedkortet.
13. Koble I/O-kortkabelen til kontakten på hovedkortet, og lukk låset.
14. Koble skjermkabelen til kontakten på hovedkortet.

Neste trinn

1. Sett inn [varmeavlederen](#).
2. Sett inn [venstre vifte](#).
3. Sett inn [høyre vifte](#).
4. Sett inn [batteriet](#).
5. Sett inn [trådløskortet](#).
6. Sett inn [M.2 2230 SSD-disken](#) eller [M.2 2280 SSD-disken](#) i M.2-spor 1, avhengig av hva som er aktuelt.
7. Sett inn [M.2 2230 SSD-disken](#) i M.2-spor 2, hvis det er aktuelt.
8. Sett inn [minnet](#).
9. Sett på [basedekslet](#).

10. Følg fremgangsmåten i [Etter at du har arbeidet inne i datamaskinen](#).

Høyttalere

Ta ut høyttalerne

Nødvendige forutsetninger

1. Følg fremgangsmåten i [Før du arbeider inne i datamaskinen](#).
2. Ta av [basedekslet](#).
3. Ta ut [M.2 2230 SSD-disken](#) eller [M.2 2280 SSD-disken](#) fra M.2-spor 1, avhengig av hva som er aktuelt.
4. Ta ut [M.2 2230 SSD-disken](#) fra M.2-spor 2.
5. Ta ut [trådløskortet](#).
6. Ta ut [batteriet](#).
7. Ta ut [venstre vifte](#).
8. Ta ut [høyre vifte](#).
9. Ta ut [varmeavlederen](#).
10. Ta ut [hovedkortet](#).

 **MERK:** Du kan ta ut hovedkortet når varmeavlederen, SSD-diskene og minnet er satt inn.

Om denne oppgaven

Følgende bilde(r) viser plasseringen av høyttalerne, og gir en visuell fremstilling av fremgangsmåten for å ta de ut.

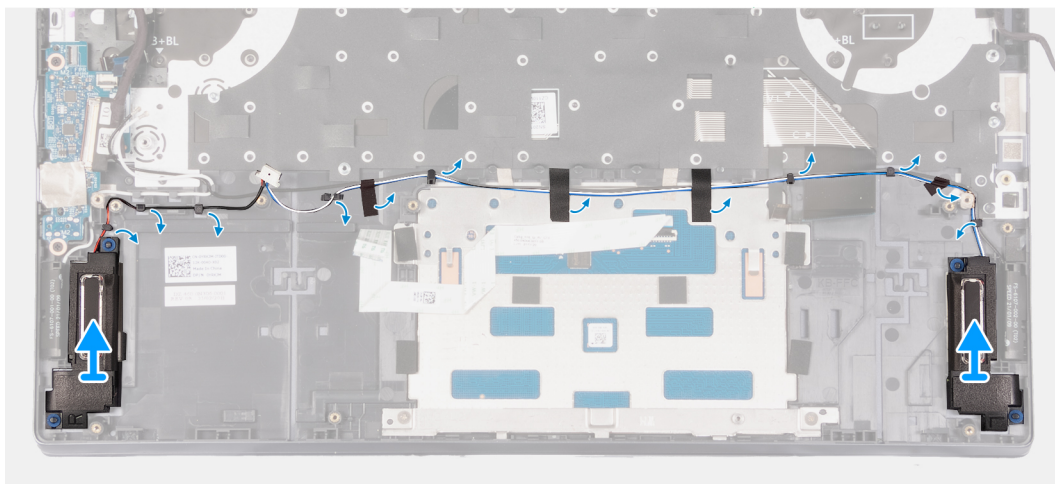
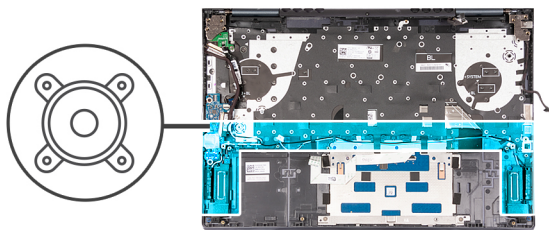

Trinn

1. Ta ut teipen som fester høyttalerkabelen til håndleddsstøtten og tastaturenheten.
2. Ta ut høyttalerkabelen fra kabelføringene på håndleddsstøtten og tastaturenheten.
3. Løft høyttalerne, sammen med kabelen, fra håndleddsstøtten og tastaturenheten.

Sette inn høyttalerne

Nødvendige forutsetninger

Hvis du bytter ut en komponent, må du ta ut den eksisterende komponenten før du utfører fremgangsmåten for å sette inn den nye komponenten.

Om denne oppgaven

Følgende bilde(r) viser plasseringen av høyttalerne, og gir en visuell fremstilling av fremgangsmåten for å sette de inn.

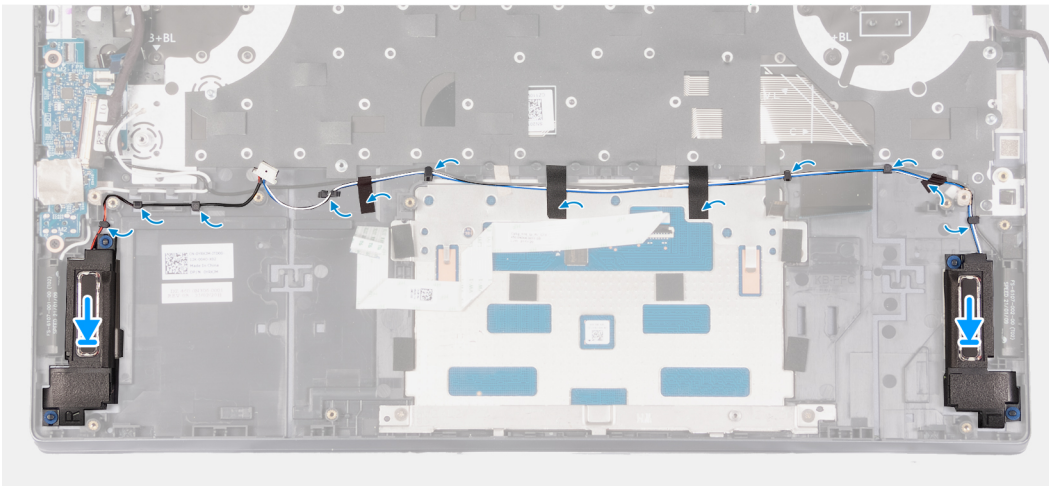
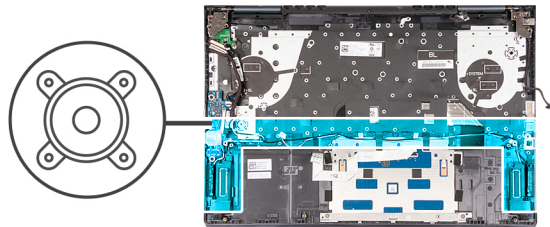

Trinn

1. Sett venstre og høyre høyttaler på håndleddsstøtten og tastaturenheten ved hjelp av justeringsstolpene.

i **MERK:** Kontroller at justeringsstolpene er ført gjennom gummistroppene på høyttaleren.

2. Før høyttalerkabelen gjennom kabelføringene på håndleddsstøtten og tastaturenheten.
3. Fest tapen som fester høyttalerkabelen til håndleddsstøtten og tastaturenheten.

Neste trinn

1. Sett inn [hovedkortet](#).
2. Sett inn [varmeavlederen](#).
3. Sett inn [venstre vifte](#).
4. Sett inn [høyre vifte](#).
5. Sett inn [batteriet](#).
6. Sett inn [trådløskortet](#).
7. Sett inn [M.2 2230 SSD-disken](#) eller [M.2 2280 SSD-disken](#) i M.2-spor 1, avhengig av hva som er aktuelt.
8. Sett inn [M.2 2230 SSD-disken](#) i M.2-spor 2, hvis det er aktuelt.
9. Sett på [basedekslet](#).
10. Følg fremgangsmåten i [Etter at du har arbeidet inne i datamaskinen](#).

Palm-rest and keyboard assembly (Håndleddstøtte og tastaturenhet)

Ta ut håndleddsstøtten og tastaturenheten

Nødvendige forutsetninger

1. Følg fremgangsmåten i [Før du arbeider inne i datamaskinen](#).
2. Ta av [basedekslet](#).
3. Ta ut [M.2 2230 SSD-disken](#) eller [M.2 2280 SSD-disken](#) fra M.2-spor 1, avhengig av hva som er aktuelt.
4. Ta ut [M.2 2230 SSD-disken](#) fra M.2-spor 2.
5. Ta ut [trådløskortet](#).
6. Ta ut [batteriet](#).
7. Ta ut [strømadapterporten](#).
8. Ta ut [I/O-kortet](#).
9. Ta ut [styreplaten](#).
10. Ta ut [skjermenheten](#).
11. Ta ut [strømknappkortet](#).
12. Ta ut [strømknappen](#) eller [strømknappen med fingeravtryksleseren](#), ved behov.
13. Ta ut [venstre vifte](#).
14. Ta ut [høyre vifte](#).
15. Ta ut [hovedkortet](#).
i MERK: Du kan ta ut hovedkortet når varmeavlederen, SSD-diskene og minnet er satt inn.
16. Ta ut [høytalerne](#).

Om denne oppgaven

Følgende bilde(r) viser plasseringen av håndleddsstøtten og tastaturenheten, og gir en visuell fremstilling av fremgangsmåten for å ta de ut.

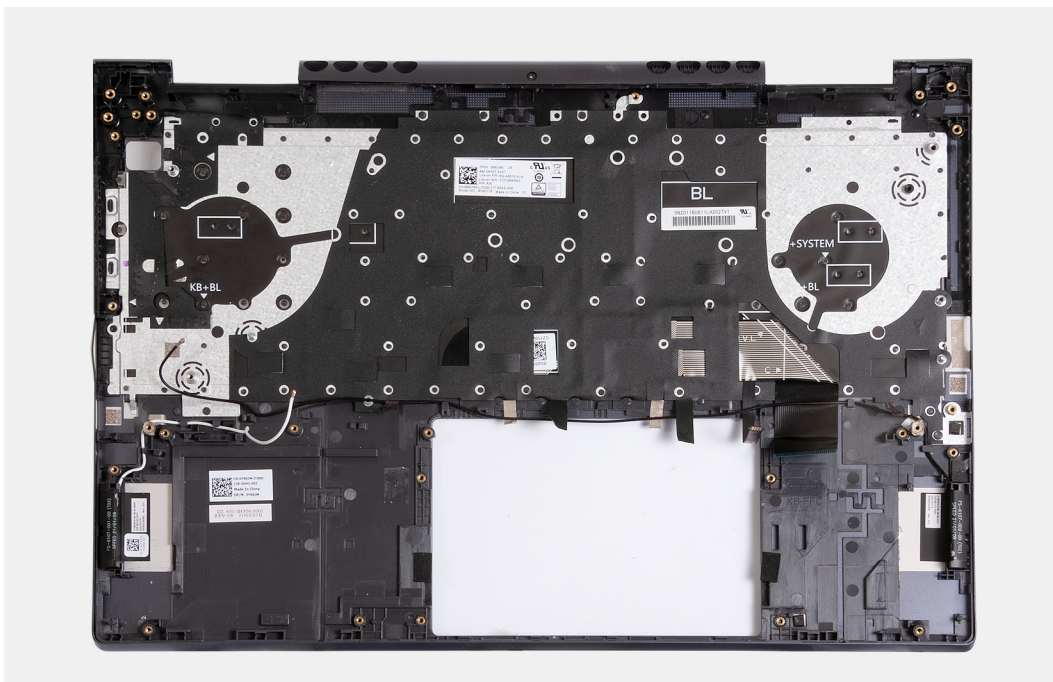

Trinn

Når du har utført forutsetningene, står du igjen med håndleddsstøtten og tastaturenheten.

Sette inn håndleddsstøtten og tastaturenheten

Nødvendige forutsetninger

Hvis du bytter ut en komponent, må du ta ut den eksisterende komponenten før du utfører fremgangsmåten for å sette inn den nye komponenten.

Om denne oppgaven

Følgende bilde(r) viser plasseringen av håndleddsstøtten og tastaturenheten, og gir en visuell fremstilling av fremgangsmåten for å sette de inn.

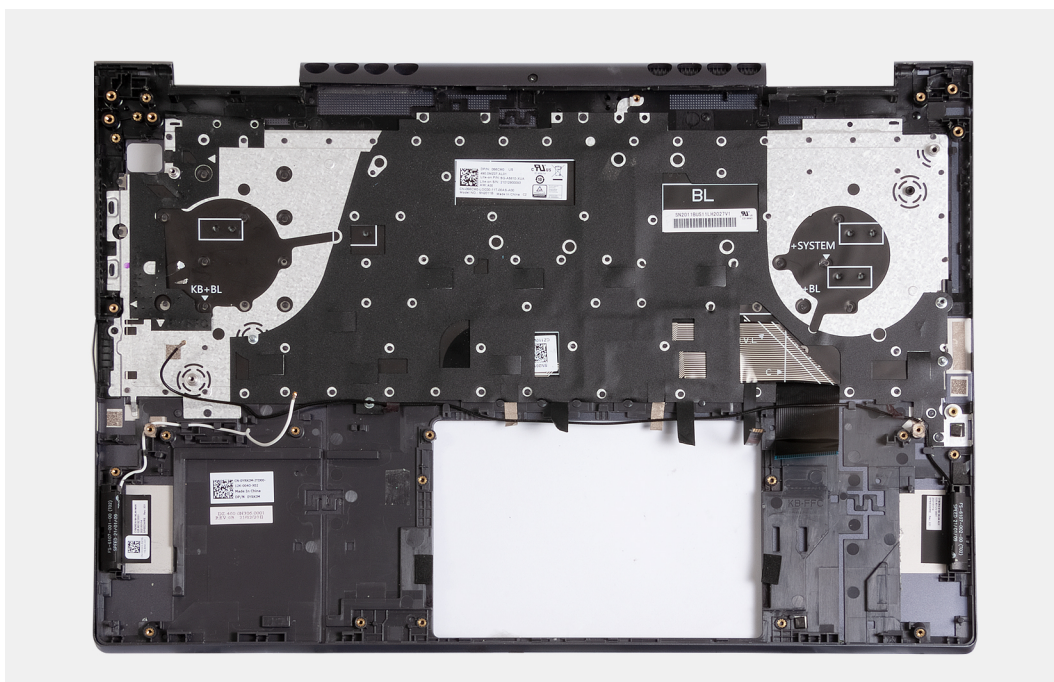

Trinn

Sett håndleddsstøtten og tastaturenheten på en jevnt og rent underlag, og utfør forutsetningene for å sette inn håndleddsstøtten og tastaturenheten.

Neste trinn

1. Sett inn [høytalerne](#).
2. Sett inn [hovedkortet](#).
3. Sett inn [venstre vifte](#).
4. Sett inn [høyre vifte](#).
5. Sett inn [strømknappen](#) eller [strømknappen med fingeravtryksleseren](#), ved behov.
6. Sett inn [strømknappkortet](#).
7. Sett inn [skjermenheten](#).
8. Sett inn [styreplaten](#).
9. Sett inn [I/O-kortet](#).
10. Sett inn [strømadapterporten](#).
11. Sett inn [batteriet](#).
12. Sett inn [trådløskortet](#).
13. Sett inn [M.2 2230 SSD-disken](#) eller [M.2 2280 SSD-disken](#) i M.2-spor 1, avhengig av hva som er aktuelt.
14. Sett inn [M.2 2230 SSD-disken](#) i M.2-spor 2, hvis det er aktuelt.
15. Sett på [basedekslet](#).
16. Følg fremgangsmåten i [Etter at du har arbeidet inne i datamaskinen](#).

Drivere og nedlastinger

Når du feilsøker, laster ned eller installerer drivere, anbefales det at du leser artikkel [000123347](#) i Dell-kunnskapsbasen, og vanlige spørsmål om drivere og nedlastinger.

Systemoppsett

⚠ FORSIKTIG: Hvis du ikke er en erfaren datamaskinbruker, må du ikke endre innstillingene i konfigurasjonsprogrammet for BIOS. Enkelte endringer kan føre til at datamaskinen slutter å fungere som den skal.

i MERK: Avhengig av datamaskinen og enhetene som er installert, kan det hende at noen av elementene som er oppført i denne delen ikke vises.

i MERK: Før du endrer konfigurasjonsprogrammet for BIOS, anbefaler vi at du skriver ned informasjonen på skjermen som gjelder konfigurasjonsprogrammet for BIOS for fremtidig referanse.

Bruk konfigurasjonsprogrammet for BIOS til følgende formål:

- Innhent informasjon om maskinvaren som er installert på datamaskinen, som for eksempel minnemengden for RAM og størrelsen på harddisken.
- Andre systemkonfigurasjonsinformasjon-
- Angi eller endre et alternativ som kan velges av brukeren, som for eksempel brukerpassord, harddisktype som er installert og aktivering eller deaktivering av basisenheter.

Å gå inn i BIOS-installasjonsprogrammet

Trinn

1. Slå på datamaskinen.
2. Trykk umiddelbart på F2 for å angi BIOS-installasjonsapplikasjonen.

i MERK: Hvis du venter for lenge og du ser logoen for operativsystemet, venter du til du ser skrivebordet. Slå av datamaskinen og prøv på nytt.

Navigeringstaster

i MERK: Når det gjelder de fleste av alternativene på systemoppsettet, så blir de endringene du gjør registrert, men de vil ikke gjelde før etter at du har startet systemet på nytt.

Tabell 3. Navigeringstaster

| Taster | Navigasjon |
|----------------|---|
| Opp-pil | Går til forrige felt |
| Ned-pil | Går til neste felt |
| Enter | Brukes til å velge en verdi i det valgte feltet (hvis mulig), eller følge en kobling i et felt. |
| Mellomromstast | Utvider eller skjuler rullegardinlisten, hvis tilgjengelig. |
| Kategori | Flytter markøren til neste fokusområde. i MERK: Gjelder bare standard grafisk visning. |
| Esc | Går til forrige side til du ser hovedskjermen. Hvis du trykker på Esc i hovedskjermen, vises en melding som ber deg om å lagre endringene som ikke er lagret, og starte systemet på nytt. |

Oppstartsrekkefølge

Boot Sequence (Oppstartsrekkefølge) gjør at du kan hoppe over oppstartsrekkefølgen som er definert i systemoppsettet, og starte opp direkte på en bestemt enhet (for eksempel optisk stasjon eller harddisk). Under selvtest ved oppstart (POST), når Dell-logoen vises, kan du:

- Åpne systemkonfigurasjon ved å trykke på F2-tasten
- Åpne en engangsoppstartsmeny ved å trykke på F12-tasten

Engangsoppstartsmenyen viser enhetene som du kan starte fra, inkludert et alternativ for diagnostisering. Alternativene i oppstartsmenyen er:

- Flyttbar stasjon (hvis tilgjengelig)
- STXXXX-disk (hvis tilgjengelig)
i **MERK:** XXX angir disknummer for SATA.
- Optisk stasjon (hvis tilgjengelig)
- SATA-harddisk (hvis tilgjengelig)
- Diagnostikk

Skjermen med oppstartsekvensen gir deg også muligheten til å gå inn på systemoppsettet.

Alternativer for systemoppsett

i **MERK:** Det kan hende at noen av elementene i denne delen vises eller ikke vises, avhengig av datamaskinen og enhetene som er installert.

Tabell 4. Alternativer for systemoppsett – meny for systeminformasjon

| Oversikt | |
|-----------------------------|---|
| BIOS-versjon | Viser versjonsnummer for BIOS. |
| Service-ID | Viser service-ID for datamaskinen. |
| Gjenstandsmerke | Viser gjenstandsmerket for datamaskinen. |
| Produksjonsdato | Viser produksjonsdato for datamaskinen. |
| Eierskapsdato | Viser eierskapsdato for datamaskinen. |
| Ekspresservicekode | Viser ekspresservicekode for datamaskinen. |
| Eierskapsmerke | Viser eierskapsmerke for datamaskinen. |
| Signert fastvareoppdatering | Viser om den signerte fastvareoppdateringen er aktivert. Standard: Aktivert |
| Batteri | Viser informasjon om batteritilstand. |
| Primærbatteri | Viser primærbatteriet. |
| Batterinivå | Viser batterinivå. |
| Batteritilstand | Viser batteritilstand. |
| Tilstand | Viser gjeldende batteritilstand. |
| Strømadapter | Viser om strømadapteren er koblet til. Strømadapertype, hvis den er koblet til. |
| PROSESSOR | |
| Prosessortype | Viser prosessortypen. |
| Største klokkehastighet | Viser største klokkehastighet for prosessoren |
| Minste klokkehastighet | Viser minste klokkehastighet for prosessoren |
| Gjeldende klokkehastighet | Viser gjeldende klokkehastighet for prosessoren. |
| Antall kjerner | Viser antall kjerner for prosessoren. |

Tabell 4. Alternativer for systemoppsett – meny for systeminformasjon (forts.)

| Oversikt | |
|----------------------------------|--|
| Proseszor-ID | Vider identifikasjonskoden for prosessoren. |
| L2-hurtigbuffer for prosessoren | Viser størrelsen på L2-hurtigbufferen for prosessoren. |
| L3-hurtigbuffer for prosessoren | Viser størrelsen på L3-hurtigbufferen for prosessoren. |
| Mikrokodeversjon | Viser mikrokodeversjonen. |
| Intel Hyper-Threading-kompatibel | Viser om prosessoren er Hyper-Threading-kompatibel (HT). |
| 64-biters teknologi | Viser om 64-biters teknologi er brukt. |
| MINNE | |
| Installert minne | Viser det totale minnet som er installert på datamaskinen. |
| Tilgjengelig minne | Viser det totale minnet som er tilgjengelig på datamaskinen. |
| Minnehastighet | Viser minnehastigheten. |
| Minnekanalmodus | Viser modus for ékanals eller tokenals. |
| Minneteknologi | Viser teknologien som brukes for minnet. |
| DIMM A-minnestørrelse | Viser minnekonfigurasjonen for DIMM A. |
| DIMM B-minnestørrelse | Viser minnekonfigurasjonen for DIMM B. |
| ENHETER | |
| Paneltype | Viser paneltype for datamaskinen. |
| Videokontroller | Viser informasjon om integrert grafikk for datamaskinen. |
| Videominne | Viser informasjon om videominnet for datamaskinen. |
| Wi-Fi-enhet | Viser Wi-Fi-enheten som er installert på datamaskinen. |
| Opprinnelig oppløsning | Viser opprinnelige oppløsning for datamaskinen. |
| BIOS-versjon for video | Viser BIOS-versjon for video for datamaskinen. |
| Lydkontroller | Viser informasjon om lydkontrolleren for datamaskinen. |
| Bluetooth-enhet | Viser Bluetooth-enheten som er installert på datamaskinen. |
| LOM MAC-adresse | Viser MACadressen for LAN på hovedkortet (LOM) |

Tabell 5. Alternativer for systemoppsett – meny for oppstartskonfigurasjon

| Oppstartskonfigurasjon | |
|-------------------------------|--|
| Oppstartssekvens | |
| Oppstartsmodus: Bare UEFI | Viser oppstartsmodus for denne datamaskinen. |
| Oppstartssekvens | Angir rekkefølgen som BIOS søker på listen over enheter for å finne et operativsystem som skal startes opp. TILKOBLET NIC (IPV4) er valgt som standard. TILKOBLET NIC (IPV6) er valgt som standard. UEFI-harddisken er valgt som standard |
| Sikker oppstart | |
| Aktiver sikker oppstart | Aktiverer sikker oppstart bare ved hjelp av godkjent programvare for oppstart. Standard: AV |
| Sikker oppstartsmodus | Endrer virkemåten for sikker oppstart for å tillate evaluering eller håndheving av UEFI-driversignaturer. Velg distribuert modus for normal drift av sikker oppstart. Implementert modus er valgt som standard. |

Tabell 5. Alternativer for systemoppsett – meny for oppstartskonfigurasjon (forts.)

| Oppstartskonfigurasjon | |
|--|--|
| Administrasjon av ekspertnøkkel | |
| Aktiver tilpasset modus | Gjør at du kan endre databasene for sikkerhetsnøklene PK, KEK, db og dbx. Standard: AV |
| |  MERK: Alle endringer som er utført med hensyn til tastene blir ikke lagret hvis tilpasset modus er aktivert. |
| Tilpasset modus for nøkkeladministrasjon | Gjør at du kan velge nøkkeldatabase. <ul style="list-style-type: none"> • Lagre til fil lagrer nøklene i en brukervalgt fil. • Erstatt fra fil erstatter den gjeldende nøkkelen med en nøkkel fra en brukervalgt fil • Legg til fra fil legger til en nøkkel til den gjeldende databasen fra en brukervalgt fil • Slett sletter den valgte nøkkelen. • Tilbakestill alle nøkler tilbake stiller alle fire nøklene til standardinnstillinger. Databasen for PK-sikkerhetsnøkkelen er valgt som standard. Lagre til fil er valgt som standard. |

Tabell 6. Alternativer for systemoppsett – meny for integrerte enheter

| Integrerte enheter | |
|--------------------------|---|
| Dato/klokkeslett | |
| Dato | Angir dato for datamaskinen i formatet MM/DD/ÅÅÅÅ. Endringene for denne datoen trer i kraft umiddelbart. |
| Tid | Angir klokkeslettet for datamaskinen i formatet TT/MM/SS i løpet av 24 timer. Du kan veksle mellom 12-timers og 24-timers klokke. Endringer i denne tidsinnstillingen trer i kraft umiddelbart. |
| Kamera | |
| Aktiver kamera | Aktiverer eller deaktiverer kameraet. Aktiver kamera er valgt som standard. |
| Lyd | |
| | Aktiverer eller deaktiverer alle kontrollere for integrert lyd Standard: PÅ |
| Aktiver mikrofon | Aktiverer eller deaktiverer mikrofon. Aktiver mikrofon er valgt som standard. |
| Aktiver intern høyttaler | Aktiverer eller deaktiverer intern høyttaler. Aktiver intern høyttaler er valgt som standard. |
| USB-konfigurasjon | |
| | Aktiverer eller deaktiverer oppstart fra USB-enheter for masselagring som for eksempel ekstern harddisk, optisk stasjon og USB-disk. Aktiver USB-oppstartsstøtte er valgt som standard. |

Tabell 7. Alternativer for systemoppsett – lagringsmeny

| Lagring | |
|---------------------------|--|
| Drift av SATA/NVMe | |
| Drift av SATA/NVMe | Konfigurerer driftsmodus for kontrolleren for den integrerte lagringsenheten. Standard: RAID på. Lagringsenheten er konfigurert for å støtte RAID-funksjonene. Når denne funksjonen er aktivert, tilordnes alle NVMe- og SATA-enheter under VMD-kontrolleren. Driveren for Windows RST (Intel Rapid Restore Technology) eller VMD-driveren for Linux-kjernen må lastes inn for å starte operativsystemet. |

Tabell 7. Alternativer for systemoppsett – lagringsmeny (forts.)

| Lagring | |
|----------------------------|--|
| Lagringsgrensesnitt | |
| Portaktivering | Aktiverer eller deaktiverer tilkoblede disker. Standard: PÅ |
| Diskinformasjon | Viser informasjon om de ulike diskene som er koblet til. |

Tabell 8. Alternativer for systemoppsett – skjermmeny

| Skjerm | |
|------------------------------|---|
| Lysstyrke på skjermen | |
| Lysstyrke ved batteristrøm: | Angir lysstyrken på skjermen når datamaskinen kjører på batteristrøm. Standard: 50 |
| Lysstyrke ved vekselstrøm | Angir lysstyrken på skjermen når datamaskinen kjører på nettstrøm. Standard: 100 |

Tabell 9. Alternativer for systemoppsett – passordmeny

| Passord | |
|---------------------------------|--|
| Administratorpassord | Gjør at brukeren kan angi, endre eller slette administratorpassordet (administrator). Administratorpassordet aktiverer flere sikkerhetsfunksjoner. |
| Systempassord | Gjør at brukeren kan angi, endre eller slette systempassordet. |
| Passord for intern HDD-1 | Gjør at brukeren kan angi, endre eller slette det interne HDD-1-passordet. |

Tabell 10. Alternativer for systemoppsett – meny for oppdater og gjenoppretting

| Oppdatering og gjenoppretting | |
|--|---|
| SupportAssist OS Recovery | Aktiverer eller deaktiverer oppstartflyten for SupportAssist OS Recovery i tilfelle visse systemfeil. Standard: PÅ |
| BIOSConnect | Aktiverer eller deaktiverer gjenoppretting av nettskytjenesten for operativsystemet hvis hovedoperativsystemet ikke starter opp innen antall feil som er lik eller større enn verdien som er spesifisert av automatisk gjenopprettingsterskel for Dell-operativsystemet, og den lokale tjenesten starter ikke opp eller er ikke installert. Standard: PÅ |
| Dell automatisk gjenopprettingsterskel for operativsystemet | Kontrollerer automatisk oppstartsflyt for SupportAssist System Resolution Console, og for gjenopprettingsverktøyet for Dell-operativsystemet. Standard: 2. |

Tabell 11. Alternativer for systemoppsett – meny for systemadministrasjon

| Systemadministrasjon | |
|------------------------|---|
| Service-ID | Viser service-ID for datamaskinen. |
| Gjenstandsmerke | Oppretter et gjenstandsmerke for systemet som kan brukes av IT-administratoren for å gi en unik identifikasjon av et bestemt system. Du kan ikke endre gjenstandsmerket når det er angitt i BIOS. |

Tabell 12. Alternativer for systemoppsett – tastaturmeny

| Tastatur | |
|------------------------|--|
| Aktiver NumLock | Dette alternativet spesifiserer om NumLock-funksjonen skal aktiveres når systemet starter opp. |

Tabell 12. Alternativer for systemoppsett – tastaturmeny (forts.)

| Tastatur | |
|---|---|
| Alternativer for Fn Lock | Aktiverer Fn-låsemodus. Når Fn-låsemodus er aktivert, kan man velge mellom to alternative Fn-låsemoduser. Standard låsemodus gjør det mulig for Fn-tastene å utføre standardfunksjoner. Sekundær låsemodus gjør det mulig å utføre Fn-tastefunksjoner uten å holde Fn-tasten nede, og F1–F12-funksjonene når Fn-tasten holdes nede. |
| Tastaturbelysning | Alternativet angir lysstyrken for tastaturbakgrunnsbelysningen. |
| Tidsavbrudd for tastaturbakgrunnsbelysning ved bruk av vekselstrøm | Alternativet angir når tastaturbakgrunnsbelysningen skal slås av når datamaskinen er koblet til en strømadapter og er inaktiv. |
| Tidsavbrudd for tastaturbakgrunnsbelysning ved bruk av batteri | Alternativet angir når tastaturbakgrunnsbelysningen skal slås av når datamaskinen ikke er koblet til en strømadapter og er inaktiv. |

Tabell 13. Alternativer for systemoppsett – meny for atferd før oppstart

| Atferd før oppstart | |
|--------------------------|--|
| Adapteradvarsler | |
| Aktiver adapteradvarsler | Aktiverer eller deaktiverer datamaskinen for å vise varselsmeldinger for adapteren når det oppdages adaptere med for liten strømkapasitet. Standard: PÅ |
| Advarsler og feil | Velger en handling når det oppstår en advarsel eller feil under oppstart. Standard: Spør ved advarsler og feil. Stopp, be om og vent på brukerinndata når advarsler eller feil er oppdaget. |
| |  MERK: Feil som anses som kritiske for drift av maskinvaren i datamaskinen, stopper alltid datamaskinen. |

Tabell 14. Alternativer for systemoppsett – meny for systemlogger

| Systemlogger | |
|---------------------------------|--|
| Hendelseslogg for BIOS | |
| Slett hendelsesloggen for BIOS | Velg behold eller slett BIOS-hendelser. Standard: Behold. |
| Hendelseslogg for varme | |
| Slett hendelsesloggen for varme | Velg behold eller slett varmhendelser. Standard: Behold. |
| Hendelseslogg for strøm | |
| Slett hendelsesloggen for strøm | Velg behold eller slett strømhendelser. Standard: Behold. |

System- og oppsettpassord

Tabell 15. System- og oppsettpassord

| Passordtype | Beskrivelse |
|---------------|---|
| Systempassord | Et passord som du må taste inn for å kunne logge deg på systemet. |

Tabell 15. System- og oppsettpassord (forts.)

| Passordtype | Beskrivelse |
|-----------------------|---|
| Konfigurasjonspassord | Et passord som du må taste inn for å få tilgang til datamaskinens BIOS-innstillinger. |

Du kan opprette et systempassord og konfigurasjonspassord for å sikre datamaskinen.

 **FORSIKTIG:** Passordfunksjonen gir et grunnleggende sikkerhetsnivå for datamaskinen.

 **FORSIKTIG:** Alle kan få tilgang til data som er lagret på datamaskinen din hvis den ikke er låst og ligger uovervåket.

 **MERK:** Funksjonen for system- og konfigurasjonspassord er deaktivert.

Tildele et passord for systemoppsett

Nødvendige forutsetninger

Du kan bare tildele et nytt **System- eller administratorpassord** når status er angitt til **Ikke angitt**.

Om denne oppgaven

Trykk på F12 umiddelbart etter at du har slått på eller startet datamaskinen på nytt for å angi systemoppsett.

Trinn

- På skjermen **BIOS på systemet** eller **Systemoppsett** velger du **Sikkerhet**, og trykker på Enter. Skjermen **Sikkerhet** vises.
- Velg **System-/administratorpassord**, og opprett et passord i feltet **Skriv inn nytt passord**.
Bruk følgende retningslinje når du skal tildele systempassordet:
 - Et passord kan ha opptil 32 tegn.
 - Minst ett spesialtegn: ! " # \$ % & ' () * + , - . / : ; < = > ? @ [\] ^ _ ` { | }
 - Tall 0 til 9.
 - Store bokstaver fra A til Z.
 - Små bokstaver fra a til z.
- Skriv inn systempassordet som du tastet inn tidligere i feltet **Bekreft nytt passord**, og klikk på **OK**.
- Trykk på Esc, og lagre endringene når du blir bedt om det i hurtigmeldingen.
- Trykk på Y hvis du vil lagre endringene.
Datamaskinen starter på nytt.

Slette eller endre et eksisterende passord for systemoppsett

Nødvendige forutsetninger

Kontroller at **Passordstatus** er låst opp (i systemoppsett) før du forsøker å slette eller endre eksisterende passord for system- og/eller oppsettpassord. Du kan ikke slette eller endre et eksisterende system- eller konfigurasjonspassord hvis **Passordstatus** er låst.

Om denne oppgaven

Trykk på F12 umiddelbart etter at du har slått på eller startet datamaskinen på nytt for å angi systemoppsett.

Trinn

- Velg **System sikkerhet** og trykk på enter på skjermen **BIOS for systemet** eller **Systemoppsett**. Skjermen **System sikkerhet** vises.
- På skjermen **System sikkerhet** må du kontrollere at feltet **Passordstatus** er **Låst opp**.
- Velg **Systempassord**, oppdater eller slett eksisterende systempassord, og trykk på enter eller tab.
- Velg **Oppsettpassord**, oppdater eller slett eksisterende konfigurasjonspassord, og trykk på enter eller tab.

 **MERK:** Hvis du endrer system- og/eller konfigurasjonspassord, må du skrive inn det nye passordet på nytt når du blir bedt om det. Hvis du skal slette system- og/eller konfigurasjonspassordet må du bekrefte slettingen når du blir bedt om det.

5. Trykk på Esc, og du blir bedt om å lagre endringene.
6. Trykk på J hvis du vil lagre endringene før du avslutter systemoppsett. Datamaskinen starter på nytt.

Slette CMOS-innstillinger

Om denne oppgaven

 **FORSIKTIG:** Når du sletter CMOS-innstillingene, tilbakestilles BIOS-innstillingene for datamaskinen.

Trinn

1. Skriv inn [servicemodus](#).
2. Vent i ett minutt.
3. Avslutt [servicemodus](#).

Clearing BIOS (System Setup) and System passwords (Slette BIOS (Systemkonfigurasjon) og systempassord)

Om denne oppgaven

Hvis du vil slette system- eller BIOS-passord, kan du ta kontakt med Dells tekniske kundestøtte som er beskrevet på www.dell.com/contactdell.

 **MERK:** Hvis du vil ha informasjon om hvordan du tilbakestiller Windows eller programpassord, kan du se vedlagte dokumentasjon for Windows eller programmet.

Oppdatere BIOS

Oppdatering av BIOS i Windows

Trinn

1. Gå til www.dell.com/support.
2. Klikk på **Produktstøtte**. Skriv inn service-ID-en for datamaskinen, og klikk på **Søk** i **Produktstøtte**-boksen.
 **MERK:** Hvis du ikke har service-ID-en, kan du bruke SupportAssist-funksjonen for å identifisere datamaskinen automatisk. Du kan også bruke produkt-ID-en eller bla manuelt etter datamaskinmodellen.
3. Klikk på **Drivere og nedlastinger**. Utvid **Finn drivere**.
4. Velg operativsystemet som er installert på datamaskinen.
5. Velg **BIOS** fra rullegardinlisten **Kategori**.
6. Velg den nyeste versjonen av BIOS, og klikk på **Last ned** for å laste ned BIOS-filen for datamaskinen.
7. Bla til mappen der du lagret BIOS-oppdateringsfilen etter at nedlastingen er fullført.
8. Dobbeltklikk på filikonet for BIOS-oppdateringen, og følg instruksjonene på skjermen.
Hvis du vil ha mer informasjon, kan du se artikkel [000124211](#) i kunnskapsbasen på www.dell.com/support.

Oppdatering av BIOS ved hjelp av USB-disken i Windows

Trinn

1. Følg fremgangsmåten fra trinn 1 til 6 i "[Oppdatering av BIOS i Windows](#)" for å laste ned den nyeste programfilen for oppsett av BIOS.
2. Opprett en oppstartbar USB-stasjon. Hvis du vil ha mer informasjon om bruk av Dell Update, kan du se artikkel [000145519](#) i kunnskapsbasen på www.dell.com/support.
3. Kopier filen for BIOS-oppsettsapplikasjonen til en oppstartbar USB-disk.
4. Koble den oppstartbare USB-disken til datamaskinen som trenger oppdatering av BIOS.
5. Start datamaskinen på nytt, og trykk på **F12**.
6. Velg USB-disken fra **Menyen for engangsoppstart**.
7. Skriv inn filnavnet for BIOS-oppsettsapplikasjonen, og trykk på **Enter**. **Oppdateringsverktøyet for BIOS** vises.
8. Følg instruksjonene på skjermen for å fullføre BIOS-oppdatering.

Oppdatere BIOS fra F12-menyen for engangsoppstart

Oppdater BIOS for datamaskinen ved hjelp av en .exe-fil for BIOS-oppdatering som kopieres til en FAT32 USB-disk, og starter opp fra F12-menyen for engangsoppstart.

Om denne oppgaven

Oppdater BIOS

Du kan kjøre oppdateringsfilen for BIOS fra Windows ved hjelp av en oppstartbar USB-disk, eller du kan også oppdatere BIOS fra F12-menyen for engangsoppstart på datamaskinen.

De fleste Dell-datamaskinene som er bygget etter 2012 har denne funksjonen, og du kan bekrefte dette ved å starte opp datamaskinen til F12-menyen for engangsoppstart for å se om BIOS FLASH UPDATE er oppført som et oppstartsalternativ for systemet. BIOS støtter alternativet for oppdatering av BIOS hvis dette alternativet er oppført.

 **MERK:** Det er bare systemer med BIOS Flash Update-alternativet i F12-menyen for engangsoppstart som kan bruke denne funksjonen.

Oppdatere fra menyen for engangsoppstart

For å oppdatere BIOS fra F12-menyen for engangsoppstart, trenger du følgende:

- USB-disk som er formatert til FAT32-filsystemet (nøkkelen trenger ikke å være oppstartbar)
- Kjørbar fil i BIOS som du lastet ned fra nettstedet for Dell-kundestøtte og som er kopiert til roten på USB-disken.
- Vekselstrømadapter som er koblet til datamaskinen
- Funksjonelt datamaskinbatteri for å utføre flash på BIOS

Fullfør følgende trinn for å utføre flash-prosessen for oppdatering av BIOS fra F12-menyen:

 **FORSIKTIG: Ikke slå av datamaskinen under oppdateringsprosessen for BIOS. Det kan hende at datamaskinen ikke starter opp hvis du slår av datamaskinen.**

Trinn

1. Fra avslått tilstand setter du inn USB-disken som du kopierte flash til i en USB-port på datamaskinen.
2. Slå på datamaskinen, og trykk på F12-tasten for å få tilgang til engangsoppstartmenyen, og velg oppdatering av BIOS ved hjelp av musen eller piltastene, og trykk deretter på Enter. Menyen for å utføre flash på BIOS vises.
3. Klikk på **Flash fra fil**.
4. Velg ekstern USB-enhet
5. Velg filen, dobbeltklikk på flashmålfilen, og trykk deretter på **Send inn**.
6. Klikk på **Oppdater BIOS**. Datamaskinen starter opp på nytt for å utføre flash på BIOS.
7. Datamaskinen starter opp på nytt etter at oppdateringen av BIOS er fullført.

Feilsøking

Håndtering av oppsvulmede litium-ion-batterier

Som de fleste bærbare PC-er, bruker Dell bærbare PC-er litium-ion-batterier. Litium-ion-polymer-batteriet er én type litium-ion-batteri. Litium-ion-polymer-batterier har økt i popularitet de siste årene, og er standard i elektronikkindustrien på grunn av kundepreferanser for en tynn formfaktor (spesielt på grunn av de svært tynne, bærbare PC-ene) og lang batterilevetid. Som en følge av batteriteknologien for litium-ion-polymer-batterier kan det forekomme oppsvulming av battericellene

Et oppsvulmet batteri kan påvirke ytelsen til den bærbare PC-en. For å hindre ytterligere skade på kabinettet til enheten eller på interne komponenter, noe som kan føre til feilfunksjon, skal du avslutte bruken av den bærbare PC-en og koble fra strømadapteren for å lade ut batteriet.

Oppsvulmede batterier må ikke brukes, og skal byttes ut og avhendes på riktig måte. Vi anbefaler at du kontakter Dell produktstøtte for alternativer for å erstatte et oppsvulmet batteri under betingelsene i den gjeldende garanti- eller servicekontrakten, inkludert bytting av batteriet av en Dell-autorisert servicetekniker.

Retningslinjene for håndtering og for å bytte ut litium-ion-batterier er som følger:

- Vær forsiktig når du håndterer litium-ion-batterier.
- Lad ut batteriet før du tar det ut av systemet. For å lade ut batteriet, kobler du strømadapteren fra systemet, og betjener systemet bare ved hjelp av batteristrøm. Når systemet ikke lenger slår seg på når strømknappen trykkes ned, er batteriet helt utladet.
- Ikke knus, slipp, ødelegg eller gjennombore batteriet ved bruk av fremmedlegemer.
- Ikke utsett batteriet for høye temperaturer, eller demontere batteripakker og celler.
- Ikke trykk på overflaten av batteriet.
- Ikke bøy batteriet.
- Ikke bruk verktøy av noe slag for å lirke på eller mot batteriet.
- Hvis batteriet sitter fast i en enhet som et resultat av oppsvulming, må du ikke prøve å løsne batteriet, da punktering, bøyning, eller knusing av et batteri kan være farlig.
- Ikke forsøk å montere et skadet eller oppsvulmet batteri på nytt i en bærbar PC.
- Oppsvulmede batterier som dekkes av service, skal returneres til Dell i en godkjent transportbeholder (levert av Dell) – dette er for å overholde transportbestemmelsene. Oppsvulmede batterier som ikke dekkes av service, skal avhendes på et godkjent resirkuleringssenter. Kontakt Dell produktstøtte på <https://www.dell.com/support> for hjelp og flere instruksjoner.
- Bruk av et batteri fra andre leverandører enn Dell, eller et inkompatibelt batteri, kan øke risikoen for brann eller eksplosjon. Bytt bare ut batteriet med et kompatibelt batteri som er kjøpt fra Dell, og som er designet for å fungere med Dell-datamaskinen. Ikke bruk et batteri fra andre datamaskiner i datamaskinen din. Kjøp alltid genuine batterier fra <https://www.dell.com> eller på en annen måte direkte fra Dell.

Litium-ion-batterier kan svulme opp av ulike årsaker, som for eksempel alder, antall ladesykluser eller eksponering av høy varme. Hvis du vil ha mer informasjon om hvordan du forbedrer ytelsen og levetiden for batteriet i den bærbare PC-en, og for å redusere muligheten for at problemet kan oppstå, kan du se Batteri for Dell bærbar PC i ressursene i kunnskapsbasen på www.dell.com/support.

Finn service-ID-en eller ekspressservicekoden for Dell-datamaskinen

Dell-datamaskinen har en unik identifikasjon på grunn av service-ID-en eller ekspressservicekoden. Vi anbefaler at du skriver inn service-ID-en eller ekspressservicekoden på www.Dell.com/support for å se relevante støtteressurser for Dell-datamaskinen.

Hvis du vil ha mer informasjon om hvordan du finner service-ID-en for datamaskinen, kan du se [Finn service-ID for Dell bærbar PC](#).

Lamper for systemdiagnostikk

Lampen for strøm- og batteristatus viser strøm- og batteristatus for datamaskinen. Dette er strømtilstander:

Solid white – strømadapteren er koblet til, og batteriet er mer enn 5 % ladet.

Gult: Datamaskinen kjører på batteri, og batteriet er mindre enn 5 % ladet.

Av:

- Strømadapteren er koblet til, og batteriet er fulladet.
- Datamaskinen kjører på batteri, og batteriet er mer enn 5 % ladet.
- Datamaskinen er i hvilemodus, dvalemodus eller er slått av.

Lampen for strømstatus kan også blinke gult eller hvitt i henhold til forhåndsdefinerte lydsignalkoder som angir ulike feil.

Lampen for strøm- og batteristatus blinker for eksempel gult to ganger etterfulgt av en pause, og blinker deretter hvitt tre ganger etterfulgt av en pause. Dette 2–3-mønsteret fortsetter til datamaskinen er slått av for å angi at det ikke er oppdaget minne eller RAM.

Følgende tabell inneholder ulike lysmønstre for strøm- og batteristatus og tilhørende problemer.

 **MERK:** Følgende lyskoder for diagnostikk og anbefalte løsninger er ment for Dell-serviceteknikere for å feilsøke problemer. Du skal bare utføre feilsøking og reparasjoner som tillates eller anvises av Dells tekniske støtteteam. Skade forårsaket av servicearbeid som ikke er godkjent av Dell, dekkes ikke av garantien.

Tabell 16. Lyskoder for diagnostikk

| Lyskoder for diagnostikk (gul, hvit) | Problembeskrivelse |
|--------------------------------------|---|
| 1.1 | Feil ved oppdaging av TPM |
| 1.2 | Uopprettelig feil på SPI Flash |
| 1.3 | Kortslutning i hengselkabelen koblet ut OCP1 |
| 1.4 | Kortslutning i hengselkabelen koblet ut OCP2 |
| 1.5 | EC kunne ikke programmere I-sikringen |
| 1.6 | Intern feil på EC |
| 2.1 | Prosesorfeil |
| 2.2 | Hovedkort: Feil på BIOS eller ROM (skrivebeskyttet minne) |
| 2.3 | Oppdaget ikke minne eller RAM (Random-Access Memory) |
| 2.4 | Feil på minne eller RAM (Random-Access Memory) |
| 2.5 | Ugyldig minne installert |
| 2.6 | Feil på hovedkort eller brikkesett |
| 2.7 | Feil på skjerm – SBIOS-melding |
| 2.8 | Feil på LCD (EC oppdaget feil på strømskinne) |
| 3.2 | Feil på PCI eller videokort/brikke |
| 3.3 | Finner ikke gjenopprettingsbildet for BIOS |
| 3.4 | Fant ugyldig gjenopprettingsbilde for BIOS |
| 3.5 | Feil på strømskinne |
| 3.6 | Ufullstendig flash av system-BIOS |
| 3.7 | Feil på Management Engine (ME) |

Statuslampe for kamera: Angir om kameraet er i bruk.

- Solid white – kameraet er i bruk.
- Av – kameraet er ikke i bruk.

Lampe for **Caps Lock-status:** Angir om Caps Lock er aktivert eller deaktivert.

- Solid white – Caps Lock er aktivert.
- Av – Caps Lock er deaktivert.

SupportAssist | Innebygd diagnostikk

Om denne oppgaven

SupportAssist | Innebygd diagnostikk utfører en fullstendig kontroll av maskinvaren.

Denne diagnostikken er det nye innebygde diagnostikkverktøyet som erstatter ePSA 3.0-diagnostikk. Den har et rent og moderne brukergrensesnitt, raskere tester og forenklede meldinger.

SupportAssist | Innebygd diagnostikk kan startes av én av følgende metoder:

- Trykk på F12 for å gå til menyen for engangsoppstart, og velg diagnostikk for å starte diagnostikk eller FN og strøm
- BIOS POST oppdager en maskinvarefeil eller en feil, og starter diagnostikk

SupportAssist | Tilkoblet diagnostikk er innebygd med BIOS, og startes internt av BIOS. Den innebygde systemdiagnostikken gir flere alternativer for bestemte enheter eller enhetsgrupper eller enheter som gjør at du kan:

- Kjør tester enten i hurtigtestmodus eller avansert testmodus
- Utføre grundige tester for å introdusere flere testalternativer, som kan gi mer informasjon om enheten(e) med problemer
- Kjør tester i enten automatisk modus eller interaktiv testmodus
- Kjør interaktive tester på LCD-skjermen og tastaturet
- Vis eller lagre testresultatene
- Se statusmeldinger som angir om testene er fullført
- Se feilmeldinger som angir om det ble oppdaget problemer under testen

 **MERK:** Noen av testene for bestemte enheter krever brukermedvirkning. Sørg for at du er ved datamaskinen når du utfører diagnostikktestene.

Hvis du vil ha mer informasjon, kan du se [Systemytelseskontroll for SupportAssist før oppstart](#).

Gjenoppretting av operativsystemet

Når datamaskinen ikke kan starte operativsystemet selv etter gjentatte forsøk, starter den automatisk gjenoppretting av operativsystemet i Dell SupportAssist.

Gjenoppretting av operativsystemet i Dell SupportAssist er et frittstående verktøy som er forhåndsinstallert i alle Dell-datamaskiner med Windows-operativsystemet. Dell SupportAssist består av verktøy for diagnostikk og feilsøking av problemer som kan oppstå før datamaskinen starter operativsystemet. Dette gjør det mulig å diagnostisere maskinvareproblemer, reparere datamaskinen, sikkerhetskopiere filene eller gjenopprette datamaskinen til fabrikkinnstillinger.

Du kan også laste ned Dell SupportAssist fra Dell-nettstedet for kundestøtte for å feilsøke og reparere datamaskinen når den ikke starter i primæroperativsystemet på grunn av programvare- eller maskinvarefeil.

Hvis du vil ha mer informasjon om gjenoppretting av operativsystemet i Dell SupportAssist, kan du se *Bruerveiledning for gjenoppretting av operativsystemet i Dell SupportAssist* på www.dell.com/serviceabilitytools. Klikk på **SupportAssist**, og klikk deretter på **Gjenoppretting av operativsystemet i Dell SupportAssist**.

WiFi power cycle (WiFi-strømsyklus)

Om denne oppgaven

Hvis datamaskinen ikke får tilgang til Internett på grunn av WiFi-tilkoblingsproblemer, må det utføres en WiFi-strømsyklusprosedyre. Følgende prosedyre gir instruksjoner om hvordan du gjennomfører en WiFi-strømsyklus:

 **MERK:** Noen Internett-tjenesteleverandører leverer en kombinasjonseinhet for modem/ruter.

Trinn

1. Slå av datamaskinen.
2. Slå av modemmet.
3. Slå av den trådløse ruterer.
4. Vent i 30 sekunder.
5. Slå på den trådløse ruterer.
6. Slå på modemmet.



7. Slå på datamaskinen.

Få hjelp og kontakte Dell

Ressurser for selvhjelp

Du kan få informasjon og hjelp med Dell-produkter og tjenester ved hjelp av disse selvhjelpsressursene:

Tabell 17. Ressurser for selvhjelp

| Ressurser for selvhjelp | Plassering av ressurs |
|---|--|
| Informasjon om Dell-produkter og tjenester | www.dell.com |
| Min Dell-app |  |
| Tips |  |
| Kontakt kundestøtte | Skriv inn <code>Contact Support</code> i Windows-søket, og trykk på Enter. |
| Hjelp på nett for operativsystem | www.dell.com/support/windows www.dell.com/support/linux |
| Få tilgang til de beste løsningene, diagnostikk, drivere og nedlastinger, og finn ut mer om datamaskinen ved hjelp av videoer, håndbøker og dokumenter. | Dell-datamaskinen har en unik identifikasjon på grunn av service-ID-en eller ekspresservicekoden. Skriv inn service-ID-en eller ekspresservicekoden på www.dell.com/support for å se relevante støtteressurser for Dell-datamaskinen. Hvis du vil ha mer informasjon om hvordan du finner service-ID-en for datamaskinen, kan du se Finn service-ID-en for datamaskinen . |
| Dells kunnskapsbaseartikler for en rekke bekymringer med datamaskinen | <ol style="list-style-type: none"> 1. Gå til www.dell.com/support. 2. På menylinjen øverst på kundestøttesiden, velger du Støtte > Kunnskapsbase. 3. Skriv inn nøkkelord, emne eller modellnummer i søkefeltet på kunnskapsbasesiden, og klikk eller trykk på søkeikonet for å se relaterte artikler. |

Kontakte Dell

Hvis du vil ha hjelp med salg, teknisk støtte eller problemer i forbindelse med kundeservice, kan du se www.dell.com/contactdell

 **MERK:** Tilgjengelighet varierer etter land/region og produkt, og noen tjenester er kanskje ikke tilgjengelige i ditt land/region.

 **MERK:** Hvis du ikke har en aktiv Internett-tilkobling, kan du finne kontaktinformasjon om fakturaen, følgeseddelen, regningen eller Dells produktkatalog.