

# Inspiron 16 7610

Manual Servis untuk komputer dengan dua kipas



## Catatan, perhatian, dan peringatan

 **CATATAN:** CATATAN menunjukkan informasi penting yang membantu Anda menggunakan produk Anda dengan lebih baik.

 **PERHATIAN:** PERHATIAN menunjukkan kemungkinan terjadinya kerusakan pada perangkat keras atau hilangnya data, dan memberitahu Anda mengenai cara menghindari masalah tersebut.

 **PERINGATAN:** PERINGATAN menunjukkan potensi terjadinya kerusakan properti, cedera pada seseorang, atau kematian.

<b>Bab 1: Mengidentifikasi manual yang benar untuk Inspiron 16 7610 Anda.....</b>	<b>6</b>
<b>Bab 2: Bekerja pada bagian dalam komputer Anda.....</b>	<b>7</b>
Sebelum mengerjakan bagian dalam komputer Anda.....	7
Masuk ke Service Mode (Mode Servis).....	7
Petunjuk keselamatan.....	7
Pelepasan arus elektrostatik—proteksi ESD.....	8
Kit layanan lapangan ESD.....	9
Mengangkut komponen sensitif.....	10
Keluar dari Mode Layanan.....	10
Setelah mengerjakan bagian dalam komputer.....	10
<b>Bab 3: Melepaskan dan memasang komponen.....</b>	<b>11</b>
Alat bantu yang direkomendasikan.....	11
Daftar sekrup.....	11
Komponen utama Inspiron 16 7610.....	12
Penutup bawah.....	13
Melepaskan penutup bawah.....	13
Memasang penutup bawah.....	15
Modul memori.....	16
Melepaskan memori.....	16
Memasang memori.....	17
Slot satu solid-state drive—M.2.....	19
Melepaskan solid-state drive M.2 2230.....	19
Memasang solid-state drive M.2 2230.....	20
Melepaskan solid-state drive M.2 2280.....	21
Memasang solid-state drive M.2 2280.....	22
Slot dua solid-state drive—M.2.....	23
Melepaskan solid-state drive M.2 2230.....	23
Memasang solid-state drive M.2 2230.....	24
Kartu nirkabel.....	25
Melepaskan kartu nirkabel.....	25
Memasang kartu nirkabel.....	26
Baterai.....	28
Pencegahan baterai lithium-ion.....	28
Melepaskan baterai.....	28
Memasang baterai.....	29
Kabel baterai.....	30
Melepaskan kabel baterai.....	30
Memasang kabel baterai.....	31
Unit display.....	32
Melepaskan unit display.....	32
Memasang unit display.....	34
Board I/O.....	35

Melepaskan board I/O.....	35
Memasang board I/O.....	36
Panel sentuh.....	37
Melepaskan panel sentuh.....	37
Memasang panel sentuh.....	38
Kipas.....	39
Melepaskan kipas kiri.....	39
Memasang kipas kiri.....	40
Melepaskan kipas kanan.....	40
Memasang kipas kanan.....	41
Unit pendingin.....	42
Melepaskan unit pendingin.....	42
Memasang unit pendingin.....	43
Port adaptor daya.....	44
Melepaskan port adaptor daya.....	44
Memasang port adaptor daya.....	45
Tombol daya dan pembaca sidik jari.....	46
Melepaskan board tombol daya.....	46
Memasang board tombol daya.....	47
Tombol Daya.....	48
Memasang tombol daya.....	48
Melepaskan tombol daya.....	49
Tombol daya dengan pembaca sidik jari.....	50
Melepaskan tombol daya dengan pembaca sidik jari.....	50
Memasang tombol daya dengan pembaca sidik jari.....	51
Board sistem.....	52
Melepaskan board sistem.....	52
Memasang board sistem.....	54
Speaker.....	57
Melepaskan speaker.....	57
Memasang speaker.....	58
Unit sandaran tangan dan keyboard.....	59
Melepaskan unit sandaran tangan dan keyboard.....	59
Memasang unit sandaran tangan dan keyboard.....	60

**Bab 4: Driver dan Unduhan..... 61**

**Bab 5: System setup (Pengaturan sistem)..... 62**

Masuk ke program pengaturan BIOS.....	62
Tombol navigasi.....	62
Urutan Boot.....	63
Opsi pengaturan sistem.....	63
Kata sandi sistem dan pengaturan.....	68
Menetapkan kata sandi penyiapan sistem.....	68
Menghapus atau mengubah kata sandi pengaturan sistem yang ada.....	68
Menghapus pengaturan CMOS.....	69
Menghapus kata sandi BIOS (Pengaturan Sistem) dan Sistem.....	69
Memperbarui BIOS.....	69
Memperbarui BIOS pada Windows.....	69

Memperbarui BIOS menggunakan drive USB di Windows.....	70
Memperbarui BIOS dari menu boot F12 One-Time.....	70
<b>Bab 6: Pemecahan Masalah.....</b>	<b>71</b>
Menangani baterai Litium-ion yang menggebu.....	71
<b>Temukan Tag Servis atau Express Service Code (Kode Layanan Ekspres) komputer Dell Anda.....</b>	<b>71</b>
Lampu diagnostik sistem.....	72
SupportAssist   On-board Diagnostics.....	73
Memulihkan sistem operasi.....	73
Siklus daya WiFi.....	74
<b>Bab 7: Mendapatkan bantuan dan menghubungi Dell.....</b>	<b>75</b>

# Mengidentifikasi manual yang benar untuk Inspiron 16 7610 Anda

Tata letak internal komponen dan desain board sistem Inspiron 16 7610 Anda akan berbeda tergantung pada konfigurasi kartu grafis yang Anda pesan.

Topik ini bertujuan untuk membantu menentukan apakah Anda sedang mengacu ke manual yang benar saat ingin melepaskan atau memasang komponen di komputer Anda.

Manual ini hanya berlaku untuk komputer Inspiron 16 7610 dengan dua kipas yang terpasang. Konfigurasi dua kipas ini hanya tersedia di sistem yang memiliki salah satu dari konfigurasi kartu grafis yang dikirimkan bersama komputer Anda:

- Intel UHD Graphics Terintegrasi saja
- NVIDIA GeForce GTX 1650
- NVIDIA GeForce RTX 3050
- NVIDIA GeForce RTX 3050 Ti

Untuk mengidentifikasi secara fisik apakah komputer Anda adalah yang memiliki konfigurasi dua kipas atau tiga kipas, ikuti prosedur dalam [melepaskan penutup dasar](#).

# Bekerja pada bagian dalam komputer Anda

## Sebelum mengerjakan bagian dalam komputer Anda

### tentang tugas ini

 **CATATAN:** Gambar di dalam dokumen ini mungkin berbeda dengan komputer Anda bergantung pada konfigurasi yang Anda pesan.

### langkah

1. Simpan dan tutup semua file yang terbuka, dan tutup semua aplikasi yang terbuka.
2. Matikan komputer Anda. Klik **Start (Mulai) > Power (Daya) > Shut down (Matikan)**.
 

 **CATATAN:** Jika Anda menggunakan sistem operasi yang berbeda, lihat dokumentasi sistem operasi Anda untuk instruksi mematikan komputer.
3. Lepaskan komputer dan semua perangkat yang terpasang dari stopkontak.
4. Lepaskan sambungan semua perangkat jaringan dan periferal yang terpasang, seperti keyboard, mouse, dan monitor dari komputer Anda.
 

 **PERHATIAN:** Untuk melepas kabel jaringan, lepaskan kabel dari komputer terlebih dahulu, lalu lepaskan kabel dari perangkat jaringan.
5. Lepaskan semua kartu media dan disk optik dari komputer Anda, jika ada.

## Masuk ke Service Mode (Mode Servis)

**Service Mode (Mode Servis)** memungkinkan pengguna untuk segera memutus aliran listrik dari komputer dan melakukan perbaikan tanpa melepaskan kabel baterai dari board sistem:

Masuk ke **Service Mode (Mode Servis)**:

1. Matikan komputer dan lepaskan sambungan adaptor AC.
2. Tahan tombol **<B>** pada keyboard, lalu tekan tombol daya selama 3 detik hingga logo Dell muncul di layar.
3. Tekan tombol apa saja untuk melanjutkan.
 

 **CATATAN:** Jika adaptor daya belum dilepaskan, sebuah pesan yang meminta Anda untuk melepaskan adaptor AC muncul di layar. Lepaskan adaptor AC dan kemudian tekan tombol mana pun untuk melanjutkan prosedur **Service Mode (Mode Servis)**.

 **CATATAN:** Prosedur **Service Mode (Mode Servis)** secara otomatis melewati langkah berikut jika **Owner Tag (Tag Pemilik)** komputer tidak diatur sebelumnya oleh perusahaan pabrikan.
4. Saat pesan siap-untuk-melanjutkan muncul di layar, tekan tombol mana pun untuk melanjutkan. Komputer mengeluarkan tiga bunyi bip pendek dan segera mati.
 

Setelah komputer dimatikan, Anda dapat melakukan prosedur penggantian tanpa melepaskan sambungan kabel baterai dari board sistem.

## Petunjuk keselamatan

Gunakan panduan keselamatan berikut untuk melindungi komputer dari kemungkinan kerusakan dan memastikan keselamatan diri Anda. Kecuali disebutkan sebaliknya, setiap prosedur yang termasuk dalam dokumen ini mengasumsikan bahwa Anda telah membaca informasi keselamatan yang dikirimkan bersama dengan komputer Anda.

- PERINGATAN:** Sebelum mengerjakan bagian dalam komputer Anda, bacalah informasi keselamatan yang dikirimkan bersama komputer Anda. Untuk informasi selengkapnya tentang praktik keselamatan terbaik, kunjungi home page Kesesuaian Peraturan di [www.dell.com/regulatory\\_compliance](http://www.dell.com/regulatory_compliance).
- PERINGATAN:** Lepaskan komputer Anda dari semua sumber daya sebelum membuka penutup komputer atau panel. Setelah Anda selesai mengerjakan bagian dalam komputer, pasang kembali semua penutup, panel, dan sekrup sebelum menyambungkan komputer Anda ke stopkontak listrik.
- PERHATIAN:** Untuk mencegah kerusakan pada komputer, pastikan permukaan tempat Anda bekerja rata, kering, dan bersih.
- PERHATIAN:** Untuk mencegah kerusakan, tangani semua komponen dan kartu dengan memegang bagian tepinya, dan jangan sentuh pin serta bidang kontakannya.
- PERHATIAN:** Anda hanya boleh melakukan pemecahan masalah dan perbaikan sesuai dengan wewenang atau diarahkan oleh tim bantuan teknis Dell. Kerusakan akibat servis yang tidak diizinkan oleh Dell tidak tercakup dalam jaminan. Baca petunjuk keselamatan yang dikirimkan bersama produk tersebut atau lihat di [www.dell.com/regulatory\\_compliance](http://www.dell.com/regulatory_compliance).
- PERHATIAN:** Sebelum Anda menyentuh komponen internal apa pun pada komputer, sentuh permukaan logam yang tidak dicat, seperti permukaan logam di bagian belakang komputer. Selama Anda bekerja, sentuh permukaan logam yang tidak dicat secara berkala untuk menghilangkan arus listrik statis yang dapat merusak komponen internal.
- PERHATIAN:** Saat Anda mencabut kabel, tarik konektornya atau pada tab tariknya, bukan pada kabel itu sendiri. Beberapa kabel memiliki konektor dengan tab pengunci atau sekrup ibu jari yang harus dilepas sebelum melepaskan sambungan kabel tersebut. Ketika melepaskan sambungan kabel, jaga agar tetap sejajar untuk mencegah pin konektor bengkok. Saat menyambungkan kabel, pastikan bahwa port dan konektor diorientasikan dan disejajarkan dengan benar.
- PERHATIAN:** Tekan dan keluarkan setiap kartu yang terpasang dari pembaca kartu media.
- PERHATIAN:** Berhati-hatilah saat menangani baterai Litium-ion di laptop. Baterai yang menggembung tidak boleh digunakan dan harus diganti, dan dibuang dengan benar.
- CATATAN:** Warna komputer dan komponen tertentu mungkin terlihat berbeda dari yang ditampilkan pada dokumen ini.

## Pelepasan arus elektrostatik—proteksi ESD

ESD merupakan perhatian utama saat Anda menangani komponen listrik, khususnya komponen yang sensitif seperti kartu ekspansi, prosesor, DIMMs memori, dan board sistem. Arus sangat kecil dapat merusak sirkuit dalam cara-cara yang mungkin tidak jelas, seperti masalah koneksi putus-sambung atau masa pakai produk menjadi lebih singkat. Dikarenakan industri menekankan persyaratan daya dan densitas yang ditingkatkan, proteksi ESD merupakan perhatian yang meningkat.

Akibat dari densitas yang ditingkatkan dari semikonduktor yang digunakan dalam produk Dell terkini, sensitivitas terhadap kerusakan statis saat ini lebih tinggi daripada produk-produk Dell sebelumnya. Atas alasan ini, beberapa metode yang telah disetujui sebelumnya tentang penanganan komponen tidak berlaku lagi.

Dua tipe kerusakan ESD yang dideteksi adalah kegagalan katastrofik dan intermiten.

- **Katastrofik** – Kegagalan katastrofik menunjukkan sekitar 20 persen kegagalan terkait ESD. Kerusakan ini menyebabkan hilangnya fungsi perangkat sementara atau seluruhnya. Contoh kegagalan katastrofik adalah DIMM memori yang telah menerima kejutan statis dan segera menghasilkan gejala "No POST/No Video" dengan kode bip dibuat untuk kehilangan atau tidak berfungsinya memori.
- **Intermiten** – Kegagalan intermiten menunjukkan sekitar 80 persen kegagalan terkait ESD. Tingkat tinggi dari kegagalan intermiten berarti bahwa sebagian besar waktu saat kegagalan terjadi, ini tidak segera dapat dideteksi. DIMM menerima guncangan statis, namun pelacakan hanya bersifat lemah dan tidak segera menghasilkan gejala terkait kerusakan. Pelacakan lemah dapat berlangsung mingguan atau bulanan untuk menghilang, dan sementara itu dapat menyebabkan penurunan integritas memori, kesalahan memori intermiten, dll.

Makin sulit tipe kerusakan untuk mendeteksi dan memecahkannya ini merupakan kegagalan intermiten (juga disebut laten atau "luka berjalan").

Lakukan langkah-langkah berikut ini untuk mencegah kerusakan ESD:

- Gunakan gelang anti-statis ESD yang dihubungkan ke tanah dengan benar. Penggunaan gelang anti-statis nirkabel tidak diizinkan lagi; gelang ini tidak memberikan proteksi yang mencukupi. Menyentuh sasis sebelum menangani bagian tidak menjamin proteksi ESD yang mencukupi pada bagian dengan sensitivitas terhadap kerusakan ESD yang meningkat.

- Tangani semua komponen sensitif-statis di area yang aman secara statis. Jika memungkinkan, gunakan alas lantai dan alas meja kerja anti-statis.
- Saat membuka kemasan komponen sensitif-statis dari karton pengiriman, jangan lepaskan komponen dari material kemasan anti-statis hingga Anda siap untuk memasang komponen tersebut. Sebelum membuka kemasan anti-statis, pastikan bahwa Anda telah melepaskan arus listrik statis dari badan Anda.
- Sebelum mengangkat komponen yang sensitif-statis, tempatkan di wadah atau kemasan anti-statis.

## Kit layanan lapangan ESD

Kit Servis Lapangan yang tidak dipantau adalah yang paling umum digunakan. Setiap kit Servis Lapangan mencakup tiga komponen utama: alas antistatis, tali pergelangan tangan, dan kawat pengikat.

### Komponen dari kit servis lapangan ESD

Komponen dari kit servis lapangan ESD mencakup:

- **Alas Anti Statis** – Alas anti statis bersipat disipatif dan suku cadang dapat ditempatkan di atasnya selama prosedur servis. Saat menggunakan alas anti statis, tali pergelangan tangan Anda harus pas dan kawat ikatan harus terhubung ke alas dan ke logam kosong apa pun pada sistem yang sedang dikerjakan. Setelah dipasang dengan benar, suku cadang servis dapat dilepas dari kantong ESD dan ditempatkan langsung di atas alas. Benda-benda yang sensitif terhadap ESD aman diletakkan di tangan Anda, di atas alas ESD, dalam sistem, atau di dalam tas.
- **Wrist Strap and Bonding Wire** – Tali pergelangan tangan dan kawat pengikat dapat langsung dihubungkan antara pergelangan tangan Anda dan logam kosong pada perangkat keras jika alas ESD tidak diperlukan, atau terhubung ke mat antistatis untuk melindungi perangkat keras yang sementara diletakkan di atas alas. Sambungan fisik tali pergelangan tangan dan kabel ikatan antara kulit Anda, mat ESD, dan perangkat kerasnya dikenal sebagai bonding. Gunakan hanya kit Servis Lapangan dengan tali tangan, mat, dan kawat ikatan. Jangan pernah menggunakan tali pergelangan tangan nirkabel. Selalu waspada bahwa kabel internal dari tali tangan rentan terhadap kerusakan akibat keausan normal, dan harus diperiksa secara teratur dengan tester untuk menghindari kerusakan perangkat keras ESD yang tidak disengaja. Dianjurkan untuk menguji tali pergelangan tangan dan kabel ikatan minimal satu kali per minggu.
- **ESD Wrist Strap Tester** – Kabel di dalam tali ESD rentan terhadap kerusakan seiring waktu. Saat menggunakan kit yang tidak dipantau, hal terbaik untuk dilakukan adalah menguji tali secara teratur sebelum setiap panggilan layanan, dan minimal, uji sekali seminggu. Penguji tali pergelangan tangan adalah metode terbaik untuk melakukan tes ini. Jika Anda tidak memiliki alat penguji tali tangan Anda sendiri, tanyakan kepada kantor regional Anda untuk mengetahui apakah mereka memilikinya. Untuk melakukan tes, pasang kabel pengikat tali pergelangan tangan ke tester saat diikat ke pergelangan tangan Anda dan tekan tombol untuk menguji. LED hijau menyala jika tes berhasil; LED merah menyala dan alarm berbunyi jika tes gagal.
- **Insulator Elements** – Sangat penting untuk menjaga perangkat sensitif ESD, seperti selubung plastik pendingin, jauh dari bagian internal yang merupakan isolator dan seringkali sangat terisi daya.
- **Working Environment** – Sebelum menggunakan kit Layanan Lapangan ESD, periksa situasi di lokasi pelanggan. Misalnya, menggunakan kit untuk lingkungan server berbeda dari untuk lingkungan desktop atau portabel. Server biasanya dipasang di rak di dalam pusat data; desktop atau portabel biasanya ditempatkan di meja atau bilik kantor. Selalu cari area kerja datar terbuka besar yang bebas dari kekacauan dan cukup besar untuk menggunakan kit ESD dengan ruang tambahan untuk mengakomodasi jenis sistem yang sedang diperbaiki. Ruang kerja juga harus bebas dari isolator yang dapat menyebabkan peristiwa ESD. Di area kerja, isolator seperti Styrofoam dan plastik lainnya harus selalu dipindahkan setidaknya 12 inci atau 30 sentimeter dari bagian sensitif sebelum secara fisik menangani komponen perangkat keras apa pun.
- **ESD Packaging** – Semua perangkat yang peka terhadap ESD harus dikirim dan diterima dalam kemasan aman dari arus statis. Tas logam berpelindung statis lebih disukai. Namun, Anda harus selalu mengembalikan bagian yang rusak menggunakan tas ESD yang sama dan kemasan yang masuk bagian yang baru. Kantong ESD harus dilipat dan ditutup rapat dan semua bahan pembungkus busa yang sama harus digunakan dalam kotak asli tempat komponen baru tiba. Perangkat yang peka terhadap ESD harus dikeluarkan dari kemasan hanya pada permukaan kerja yang dilindungi ESD, dan bagian-bagian tidak boleh diletakkan di atas kantong ESD karena hanya bagian dalam kantong yang dilindungi. Selalu letakkan komponen di tangan Anda, di atas alas ESD, di sistem, atau di dalam kantong antistatis.
- **Transporting Sensitive Components** – Saat mengangkat komponen yang sensitif terhadap ESD seperti suku cadang pengganti atau suku cadang untuk dikembalikan ke Dell, sangat penting untuk menempatkan komponen-komponen ini dalam kantong anti statis untuk pengangkutan yang aman.

### Rangkuman Perlindungan ESD

Sangat disarankan untuk menggunakan tali pengardean ESD kabel tradisional dan matras anti statis setiap saat ketika menyervis produk Dell. Selain itu, sangat penting untuk teknisi memisahkan bagian-bagian sensitif dari semua bagian isolator saat melakukan servis dan mereka menggunakan kantong antistatis untuk mengangkat komponen sensitif.

# Mengangkut komponen sensitif

Saat mengangkut komponen sensitif ESD seperti suku cadang pengganti atau suku cadang yang akan dikembalikan ke Dell, penting untuk menempatkan suku cadang ini dalam tas anti-statis untuk pengangkutan yang aman.

## Peralatan pengangkatan

Ikuti panduan berikut saat mengangkat peralatan berat:

 **PERHATIAN:** Jangan angkat lebih dari 50 pound. Selalu dapatkan sumber daya tambahan atau gunakan alat pengangkat mekanis.

1. Dapatkan pijakan yang seimbang. Jaga kaki tetap terpisah untuk alas kaki yang stabil, dan arahkan jari-jari kaki keluar.
2. Kencangkan otot perut. Otot perut menopang tulang belakang Anda saat Anda mengangkat, mengimbangi kekuatan beban.
3. Angkat dengan kaki Anda, bukan punggung Anda.
4. Jaga agar beban muatan dekat. Semakin dekat tulang belakang Anda, semakin sedikit kekuatan yang diberikan pada punggung Anda.
5. Jaga punggung tetap tegak, baik saat mengangkat atau meletakkan beban. Jangan menambahkan berat badan Anda ke muatan. Hindari memutar tubuh dan punggung Anda.
6. Ikuti teknik yang sama secara terbalik untuk menurunkan muatan ke bawah.

## Keluar dari Mode Layanan

**Service Mode (Mode Servis)** memungkinkan pengguna untuk segera memutus aliran listrik dari komputer dan melakukan perbaikan tanpa melepaskan kabel baterai dari board sistem:

Untuk keluar dari **Service Mode** (Mode Servis):

1. Sambungkan adaptor AC ke port adaptor daya di komputer Anda.
2. Tekan tombol daya untuk menyalakan komputer Anda. Komputer Anda secara otomatis akan kembali ke mode fungsi normal.

## Setelah mengerjakan bagian dalam komputer

tentang tugas ini

 **PERHATIAN:** Membiarkan sekrup yang lepas atau longgar di dalam komputer Anda dapat merusak parah komputer.

langkah

1. Pasang kembali semua sekrup dan pastikan tidak ada sekrup yang tertinggal di dalam komputer Anda.
2. Sambungkan semua perangkat eksternal, periferal, atau kabel yang Anda lepaskan sebelum mengerjakan komputer Anda.
3. Pasang kembali semua kartu media, disk, dan komponen lain yang Anda lepaskan sebelum mengerjakan komputer Anda.
4. Sambungkan komputer Anda dan semua perangkat yang terpasang ke outlet listrik.
5. Hidupkan komputer Anda.

# Melepaskan dan memasang komponen

**CATATAN:** Gambar di dalam dokumen ini mungkin berbeda dengan komputer Anda bergantung pada konfigurasi yang Anda pesan.

## Alat bantu yang direkomendasikan

Prosedur dalam dokumen ini memerlukan alat bantu sebagai berikut:

- Obeng Phillips #0/#1
- Pencungkil plastik









## Daftar sekrup

**CATATAN:** Saat melepaskan sekrup dari komponen, direkomendasikan untuk mencatat jenis sekrup, jumlah sekrup, dan kemudian menemukannya di kotak penyimpanan sekrup. Ini untuk memastikan bahwa jumlah sekrup dan jenis sekrup yang benar dikembalikan saat komponen dipasang kembali.







**CATATAN:** Beberapa komputer memiliki permukaan magnetik. Pastikan sekrup tidak dibiarkan terpasang ke permukaan seperti itu saat mengganti komponen.

**CATATAN:** Warna sekrup dapat berbeda tergantung pada konfigurasi yang dipesan.

**Tabel 1. Daftar sekrup**

Komponen	Ditahan ke	Jenis sekrup	Jumlah	Gambar sekrup
Penutup bawah	Unit sandaran tangan dan keyboard	M2x4	7	
Penutup bawah	Unit sandaran tangan dan keyboard	M2x8.5 (penahan)	2	
Baterai	Unit sandaran tangan dan keyboard	M2x3	5	
Solid-state drive	Unit sandaran tangan dan keyboard	M2x3	1 per solid-state drive	
Kipas kiri	Unit sandaran tangan dan keyboard	M2x4	5	
Kipas kanan	Unit sandaran tangan dan keyboard	M2x5 M2x4	2	
Kartu nirkabel	Board sistem	M2x3	1	
Panel sentuh	Unit sandaran tangan dan keyboard	M2x2	2	
Braket panel sentuh	Unit sandaran tangan dan keyboard	M2x2	2	

**Tabel 1. Daftar sekrup (lanjutan)**

<b>Komponen</b>	<b>Ditahan ke</b>	<b>Jenis sekrup</b>	<b>Jumlah</b>	<b>Gambar sekrup</b>
Tombol daya dengan pembaca sidik jari opsional	Unit sandaran tangan dan keyboard	M2x3	1	
Braket port Tipe-C	Board sistem	M2x5	2	
Engsel display	Unit sandaran tangan dan keyboard	M2.5x5	6	
Board tombol daya	Unit sandaran tangan dan keyboard	M2x3	1	
Board I/O	Unit sandaran tangan dan keyboard	M2x3	2	
Board sistem	Unit sandaran tangan dan keyboard	M2x2	1	
Board sistem	Unit sandaran tangan dan keyboard	M2x3	2	

## Komponen utama Inspiron 16 7610

Gambar berikut ini menunjukkan komponen utama Inspiron 16 7610.

1. Penutup bawah
2. Port adaptor daya
3. Kipas kanan
4. Solid-state drive M.2 2230, jika dipasang
5. Solid-state drive M.2 2280, jika dipasang
6. Memori
7. Baterai
8. Panel sentuh
9. Unit display
10. Kartu nirkabel dan braket kartu nirkabel
11. Board I/O
12. Board sistem
13. Kipas kiri
14. Unit pendingin
15. Tombol daya dengan pembaca sidik jari opsional
16. Board tombol daya

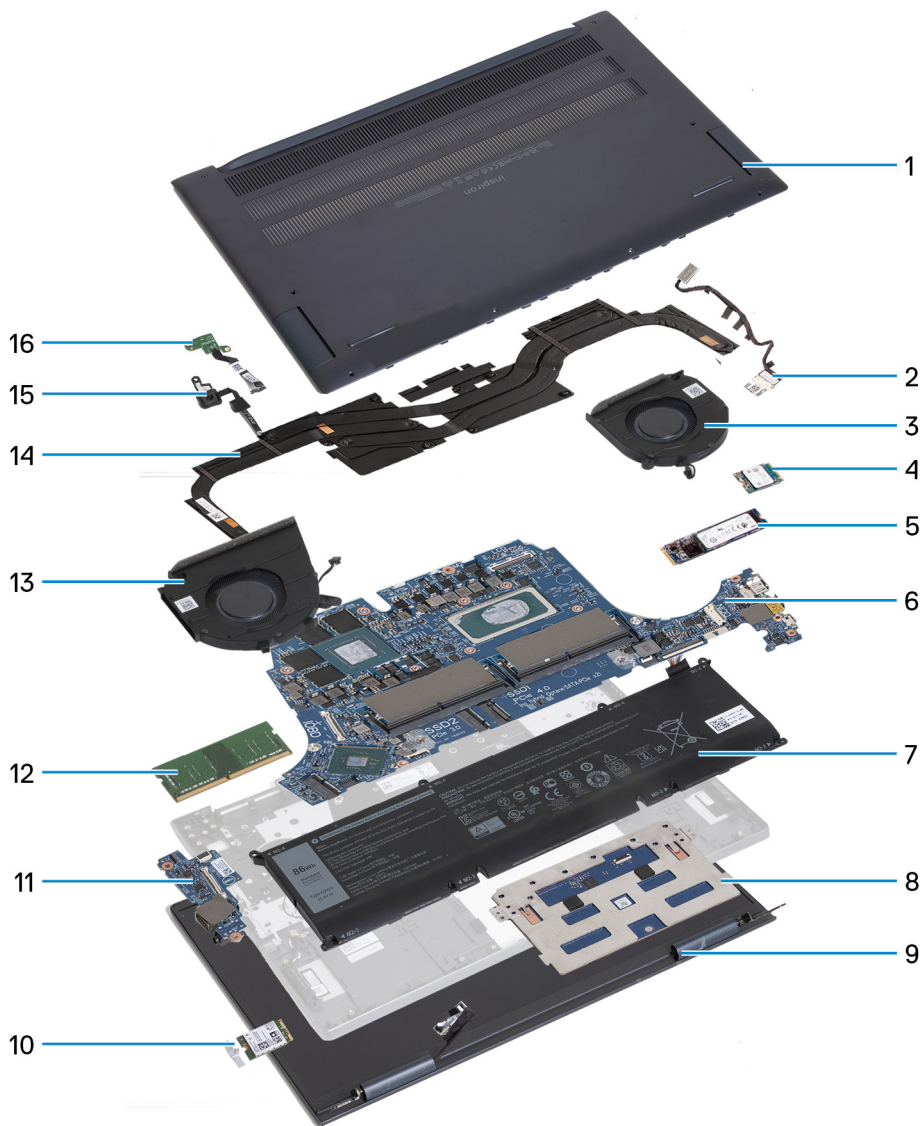

**i** **CATATAN:** Dell menyediakan daftar komponen dan nomor komponennya untuk konfigurasi sistem asli yang dibeli. Komponen-komponen ini tersedia sesuai dengan cakupan garansi yang dibeli oleh pelanggan. Hubungi perwakilan penjualan Dell Anda untuk opsi pembelian.

## Penutup bawah

### Melepaskan penutup bawah

#### prasyarat

1. Ikuti prosedur dalam [Sebelum mengerjakan bagian dalam komputer](#).
2. Masuk ke [Service Mode \(Mode Servis\)](#).

#### tentang tugas ini

**i** **CATATAN:** Sebelum melepaskan penutup bawah, pastikan tidak ada kartu micro-SD yang terpasang di slot kartu micro-SD di komputer Anda.

Gambar menunjukkan lokasi penutup bawah dan merupakan representasi visual tentang prosedur pelepasan.



2x  
M2x8.5



7x  
M2x4

1



2

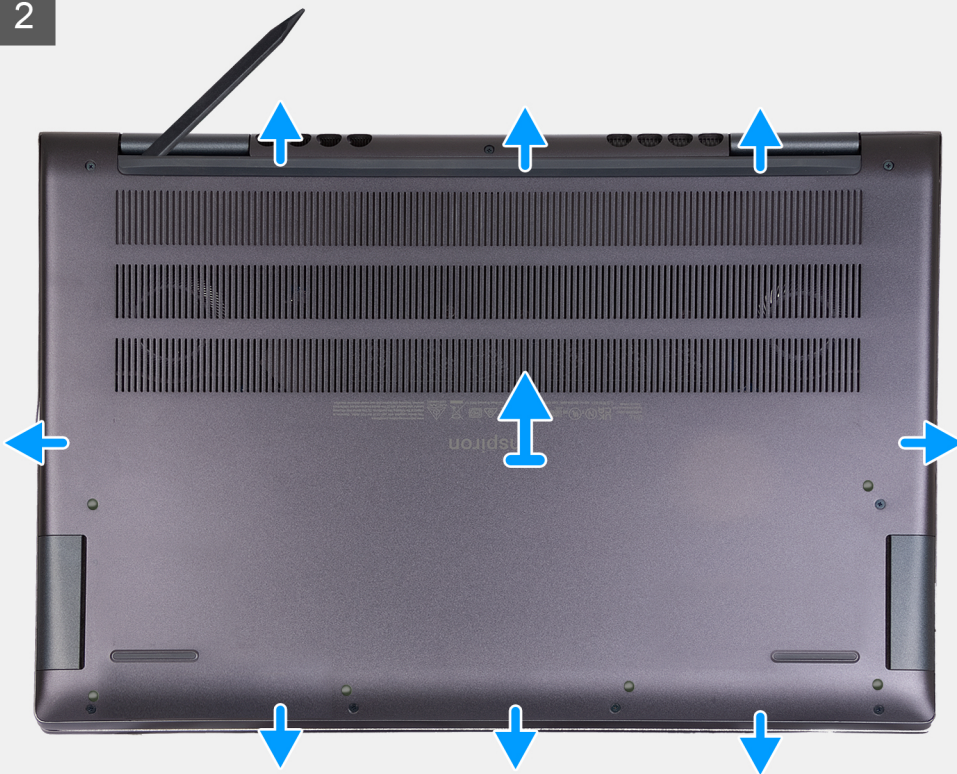

**langkah**

1. Lepaskan tujuh sekrup (M2x4) yang menahan penutup bawah ke unit sandaran tangan dan keyboard.

2. Longgarkan dua sekrup penahan (M2x8.5) yang menahan penutup bawah ke unit sandaran tangan dan keyboard.
3. Menggunakan pencungkil plastik, cangkil penutup bawah dari bagian kiri atas pada engsel hingga ke sisi samping untuk membuka penutup bawah.
4. Angkat penutup bawah keluar dari unit sandaran tangan dan keyboard.

## Memasang penutup bawah

### prasyarat

Jika Anda mengganti komponen, lepaskan komponen yang ada sebelum melakukan prosedur pemasangan.

### tentang tugas ini

Gambar berikut menunjukkan lokasi penutup bawah dan merupakan representasi visual tentang prosedur pemasangan.

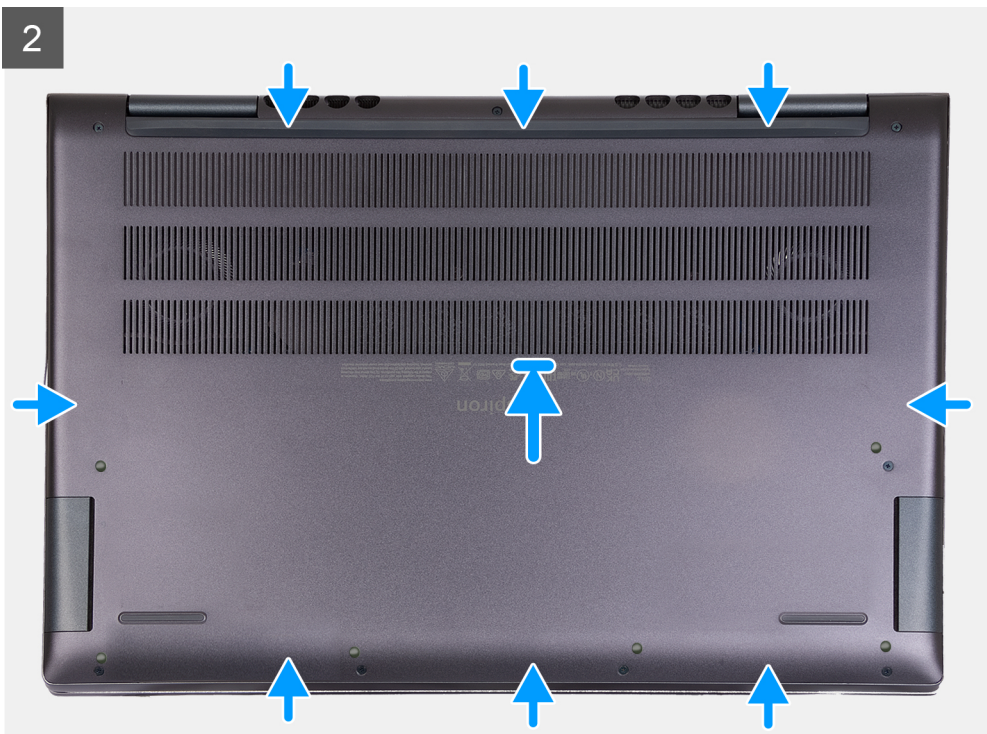

3



#### langkah

1. Letakkan dan pasang penutup bawah pada tempatnya di unit sandaran tangan dan keyboard.
2. Kencangkan dua sekrup penahan (M2x8.5) yang menahan penutup bawah ke unit sandaran tangan dan keyboard.
3. Pasang kembali tujuh sekrup (M2x4) yang menahan penutup bawah ke unit sandaran tangan dan keyboard.

#### langkah berikutnya

1. Keluar dari [Service Mode \(Mode Servis\)](#).
2. Ikuti prosedur dalam [Setelah mengerjakan bagian dalam komputer Anda](#).

## Modul memori

### Melepaskan memori

#### prasyarat

1. Ikuti prosedur dalam [Sebelum mengerjakan bagian dalam komputer](#).
2. Masuk ke [Service Mode \(Mode Servis\)](#).
3. Lepaskan [penutup bawah](#).

#### tentang tugas ini

Gambar berikut menunjukkan lokasi memori dan merupakan representasi visual tentang prosedur pelepasan.

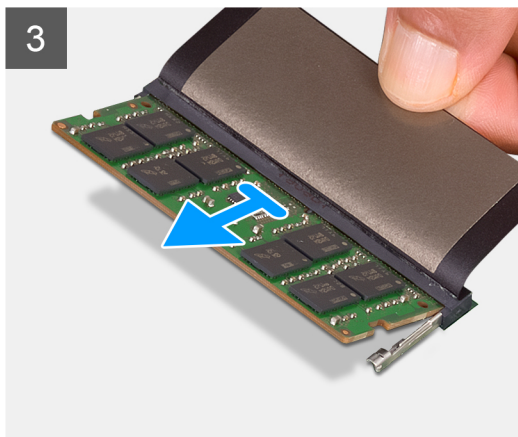
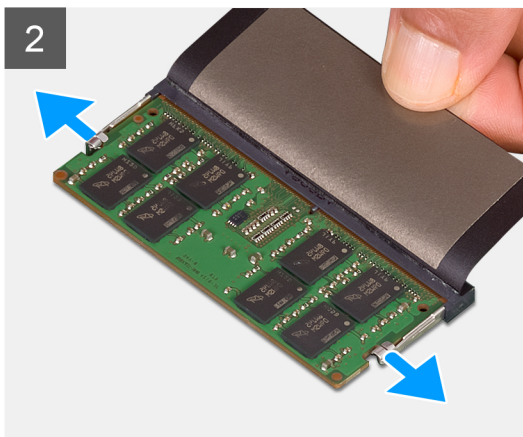
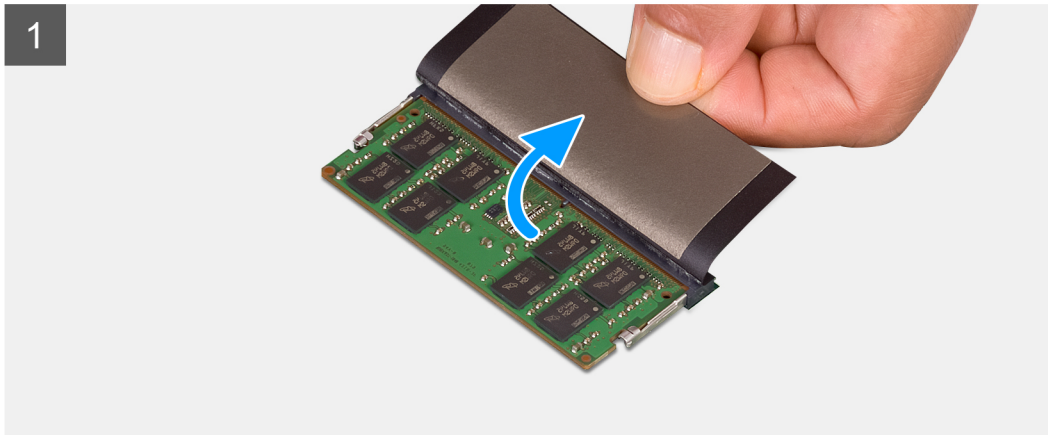
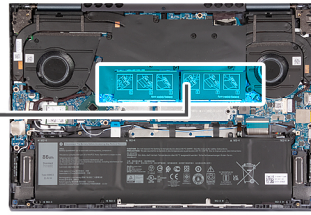
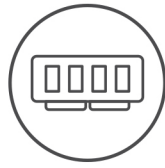

### langkah

1. Angkat Milar untuk menemukan modul memori.
2. Dengan menggunakan ujung jari Anda, rentangkan secara hati-hati klip penahan pada setiap ujung slot modul memori hingga modul memori tersembul ke atas.
3. Lepaskan modul memori dari slot modul memori pada board sistem.

**CATATAN:** Komputer Anda dapat memiliki hingga dua modul memori yang terpasang. Ulangi langkah 1 hingga 3 jika ada modul memori kedua yang dipasang.

## Memasang memori

### prasyarat

Jika Anda mengganti komponen, lepaskan komponen yang ada sebelum melakukan prosedur pemasangan.

### tentang tugas ini

Gambar berikut menunjukkan lokasi memori dan merupakan representasi visual tentang prosedur pemasangan.

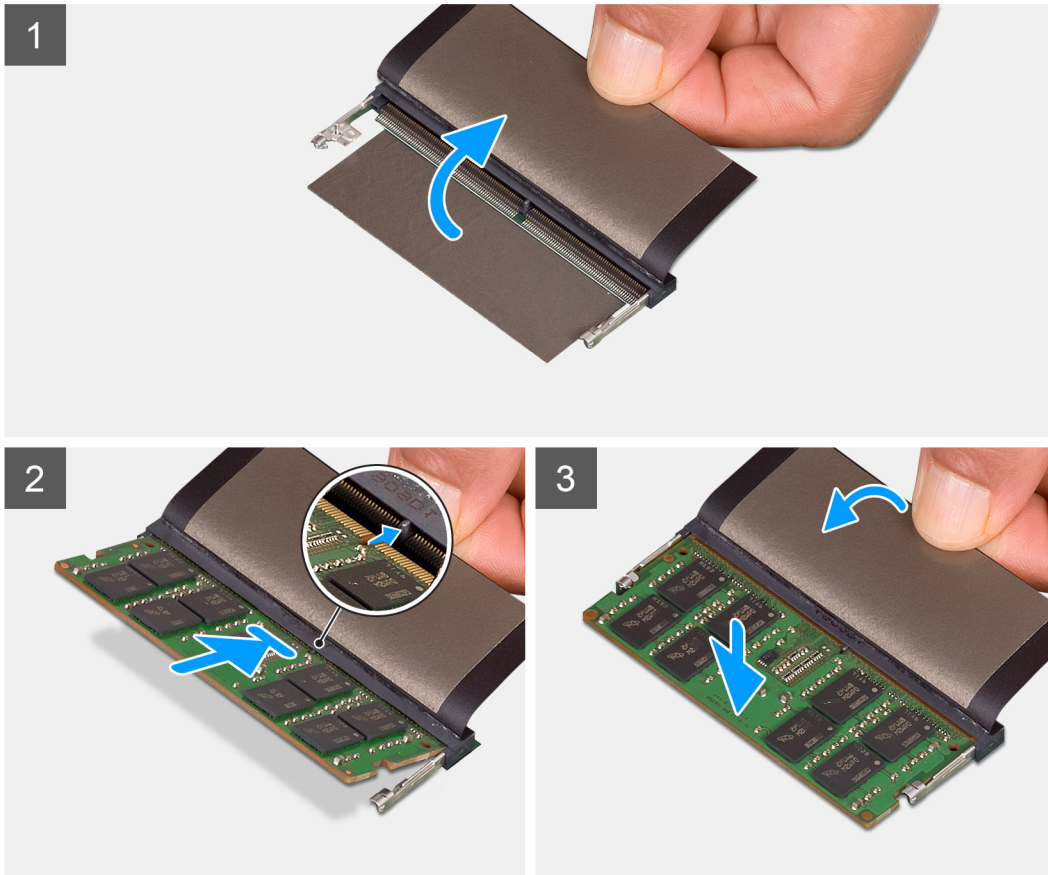
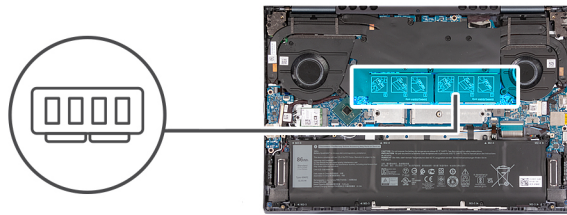

### langkah

1. Angkat milar untuk menemukan slot modul memori.
2. Sejajarkan takik pada modul memori dengan tab pada slot modul memori pada board sistem.
3. Geser modul memori ke dalam slot modul memori pada board sistem.
4. Tekan modul memori ke bawah hingga klip penahan berbunyi klik, mengunci modul memori pada tempatnya.

**i** **CATATAN:** Ulangi langkah 1 hingga 4 untuk setiap modul memori yang dipasang ke komputer Anda.

### langkah berikutnya

1. Pasang penutup bawah.
2. Keluar dari [Service Mode \(Mode Servis\)](#).
3. Ikuti prosedur dalam [Setelah mengerjakan bagian dalam komputer Anda](#).

# Slot satu solid-state drive—M.2

## Melepaskan solid-state drive M.2 2230

### prasyarat

1. Ikuti prosedur dalam [Sebelum mengerjakan bagian dalam komputer](#).
2. Masuk ke [Service Mode \(Mode Servis\)](#).
3. Lepaskan [penutup bawah](#).

### tentang tugas ini

- i** **CATATAN:** Prosedur ini berlaku hanya untuk komputer yang dikirimkan dengan solid-state drive M.2 2230 terpasang di slot satu M.2.
- i** **CATATAN:** Kartu M.2 yang terpasang pada slot satu M.2 akan bergantung pada konfigurasi yang dipesan. Konfigurasi kartu yang didukung pada slot kartu M.2:
  - Solid-state drive M.2 2230 + braket pemasangan M.2 2230
  - Solid-state drive M.2 2280

Gambar berikut menunjukkan lokasi solid-state drive M.2 2230 dan merupakan representasi visual tentang prosedur pelepasan.

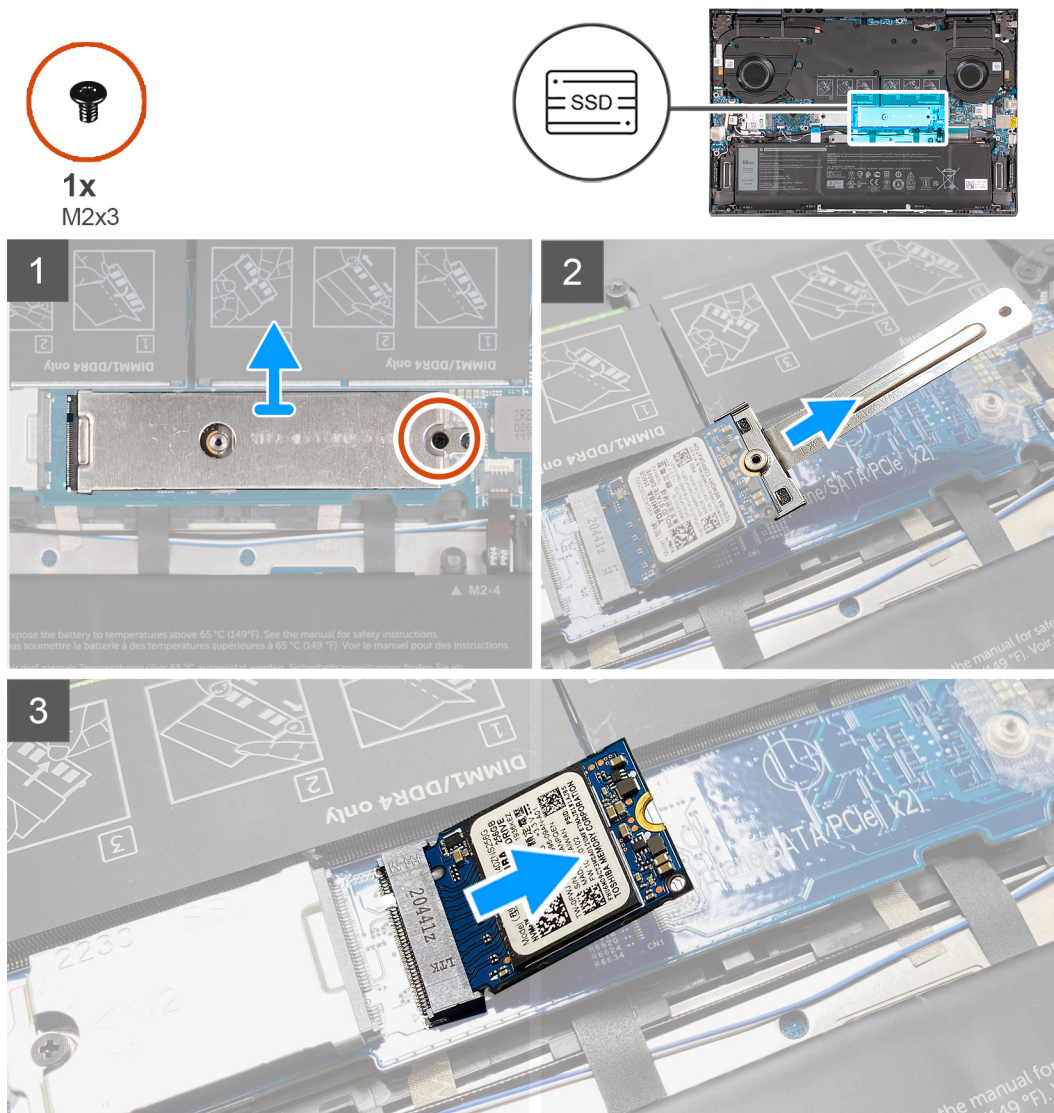

### langkah

1. Lepaskan kembali sekrup (M2x3) yang menahan pelindung termal M.2 ke unit sandaran tangan dan keyboard.
2. Geser dan angkat pelindung termal M.2 dari board sistem.
3. Angkat braket M.2 2230 dari board sistem.
4. Geser dan angkat solid-state drive M.2 2230 dari board sistem.

## Memasang solid-state drive M.2 2230

### prasyarat

Jika Anda mengganti komponen, lepaskan komponen yang ada sebelum melakukan proses pemasangan.

### tentang tugas ini

- i** **CATATAN:** Prosedur ini berlaku jika Anda memasang solid-state drive M.2 2230 di slot satu M.2.
- i** **CATATAN:** Konfigurasi kartu yang didukung pada slot satu M.2:
  - Solid-state drive M.2 2230 + braket pemasangan M.2 2230
  - Solid-state drive M.2 2280
- i** **CATATAN:** Jika akan mengganti solid-state drive M.2 2280 dengan solid-state drive M.2 2230, hubungi Dukungan Dell untuk membeli braket dudukan M.2 2230.

Gambar berikut menunjukkan lokasi solid-state drive M.2 2230 dan merupakan representasi visual tentang prosedur pemasangan.



1x  
M2x3

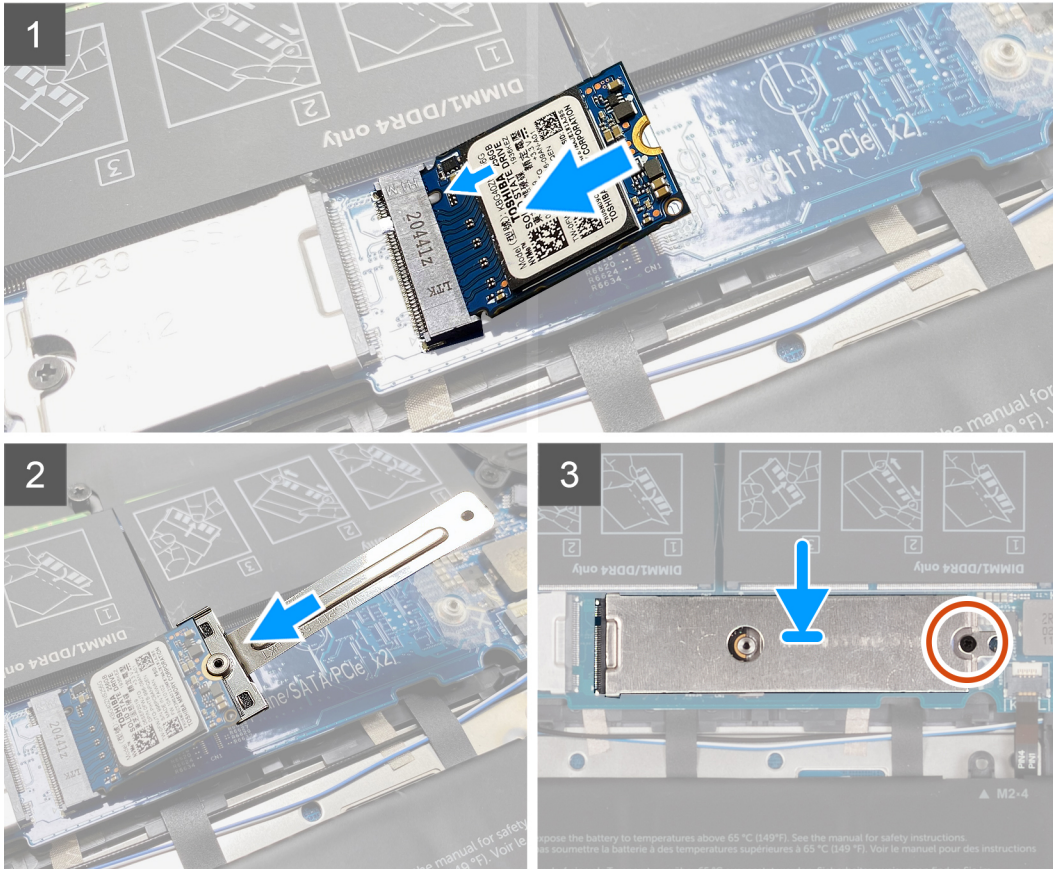
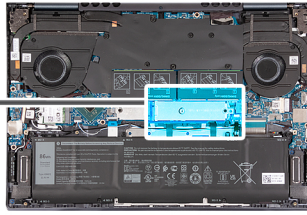

### langkah

1. Sejajarkan takik pada solid-state drive M.2 2230 dengan tab pada slot kartu M.2 di papan sistem.
2. Geser solid-state drive M.2 2230 ke dalam slot kartu M.2 pada papan sistem.
3. Sejajarkan takik pada solid-state drive M.2 2230 dengan pasak penahan pada braket M.2 2230 dan jepit solid-state drive M.2 2230 pada tempatnya.
4. Geser tab pada pelindung termal M.2 ke dalam slot kartu M.2 dan sejajarkan lubang sekrup pada pelindung termal ke lubang sekrup pada braket M.2 2230.
5. Pasang kembali sekrup (M2x3) yang menahan pelindung termal M.2 ke board sistem.

### langkah berikutnya

1. Pasang [penutup bawah](#).
2. Keluar dari [Service Mode \(Mode Servis\)](#).
3. Ikuti prosedur dalam [Setelah mengerjakan bagian dalam komputer Anda](#).

## Melepaskan solid-state drive M.2 2280

### prasyarat

1. Ikuti prosedur dalam [Sebelum mengerjakan bagian dalam komputer](#).

2. Masuk ke [Service Mode \(Mode Servis\)](#).
3. Lepaskan [penutup bawah](#).

### tentang tugas ini

**i** **CATATAN:** Prosedur ini berlaku hanya untuk komputer yang dikirimkan dengan solid-state drive M.2 2280 terpasang di slot satu M.2.

**i** **CATATAN:** Kartu M.2 yang terpasang pada slot satu M.2 akan bergantung pada konfigurasi yang dipesan. Konfigurasi kartu yang didukung pada slot kartu M.2:

- Solid-state drive M.2 2230 + braketudukan M.2 2230
- Solid-state drive M.2 2280

Gambar berikut menunjukkan lokasi solid-state drive M.2 2280 dan merupakan representasi visual tentang prosedur pelepasan.

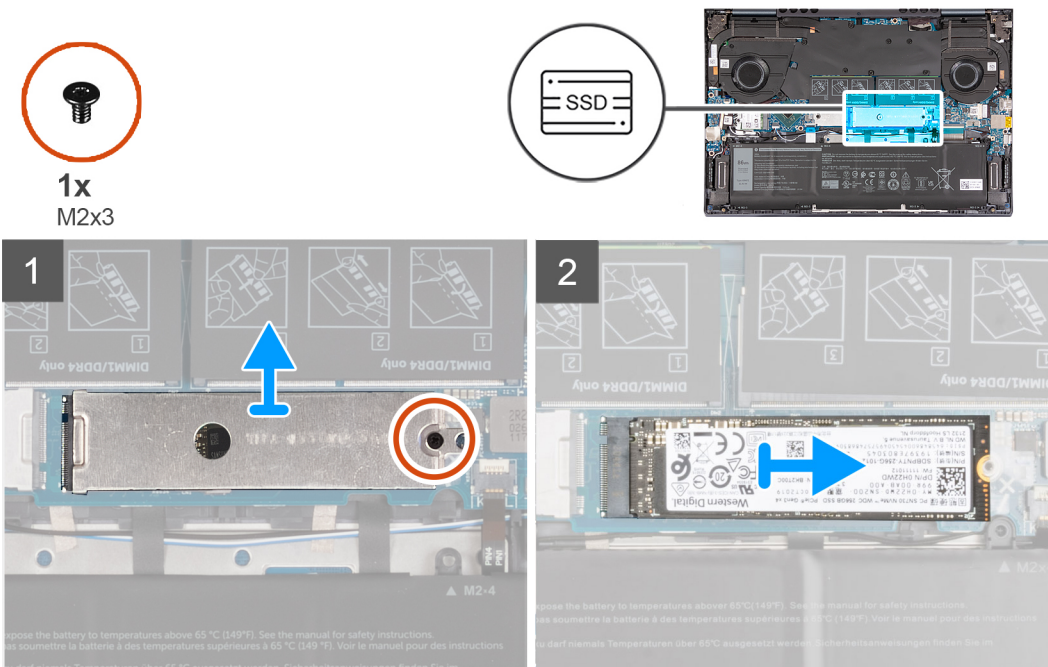

### langkah

1. Lepaskan sekrup (M2x3) yang menahan pelindung termal M.2 ke board sistem.
2. Geser dan angkat pelindung termal M.2 dari slot kartu M.2 pada board sistem.
3. Geser dan angkat solid-state drive M.2 2280 dari slot kartu M.2 pada board sistem.

## Memasang solid-state drive M.2 2280

### prasyarat

Jika Anda mengganti komponen, lepaskan komponen yang ada sebelum melakukan prosedur pemasangan.

### tentang tugas ini

**i** **CATATAN:** Prosedur ini berlaku jika Anda memasang solid-state drive M.2 2280 di slot satu M.2.

**i** **CATATAN:** Konfigurasi kartu yang didukung di slot satu M.2:

- Solid-state drive M.2 2230 + braketudukan M.2 2230
- Solid-state drive M.2 2280

**i** **CATATAN:** Saat memasang solid-state drive M.2 2280 NVMe Gen4.0 x4, Anda dapat memesan pelindung termal tembaga dari dukungan Dell untuk kinerja termal yang lebih baik.

Gambar berikut menunjukkan lokasi solid-state drive M.2 2280 dan merupakan representasi visual tentang prosedur pemasangan.

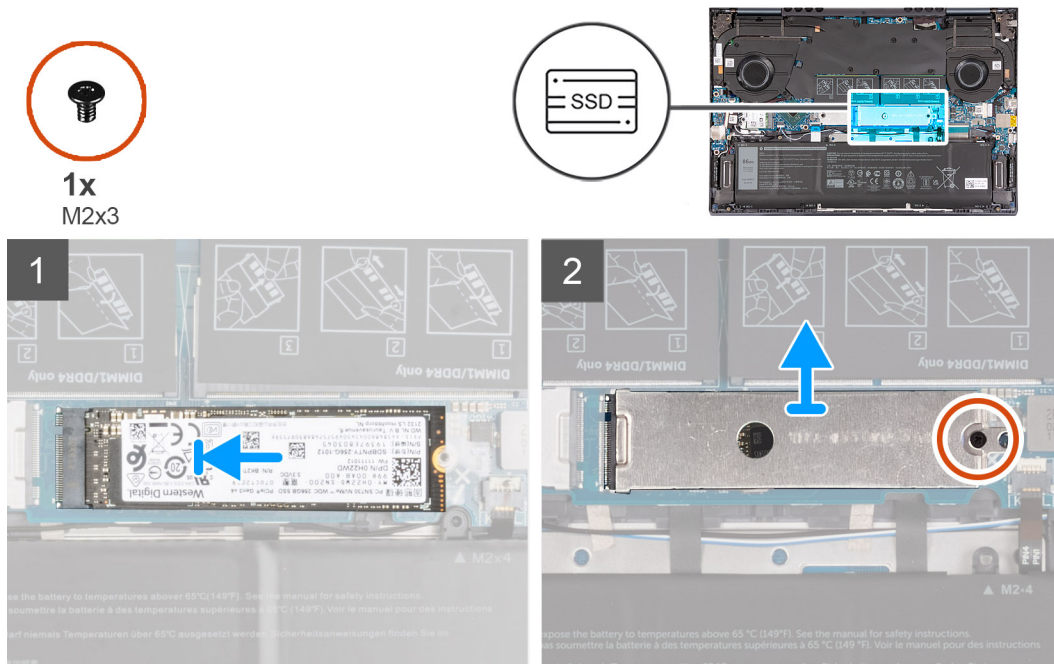

#### langkah

1. Sejajarkan takik pada solid-state drive M.2 2280 dengan tab pada slot kartu M.2 di papan sistem.
2. Geser solid-state drive M.2 2280 ke dalam slot kartu M.2 pada papan sistem.
3. Geser tab pada pelindung termal M.2 ke slot kartu M.2 dan sejajarkan lubang sekrup pada pelindung termal dengan lubang sekrup pada board sistem.
4. Pasang kembali sekrup (M2x3) yang menahan solid-state drive M.2 2280 ke board sistem.

#### langkah berikutnya

1. Pasang [penutup bawah](#).
2. Keluar dari [Service Mode \(Mode Servis\)](#).
3. Ikuti prosedur dalam [Setelah mengerjakan bagian dalam komputer Anda](#).

## Slot dua solid-state drive—M.2

### Melepaskan solid-state drive M.2 2230

#### prasyarat

1. Ikuti prosedur dalam [Sebelum mengerjakan bagian dalam komputer](#).
2. Masuk ke [Service Mode \(Mode Servis\)](#).
3. Lepaskan [penutup bawah](#).

#### tentang tugas ini

**CATATAN:** Prosedur ini berlaku hanya untuk komputer yang dikirimkan dengan solid-state drive M.2 2230 terpasang di slot dua M.2.

Gambar berikut menunjukkan lokasi solid-state drive M.2 2230 dan merupakan representasi visual tentang prosedur pelepasan.



1x  
M2x3

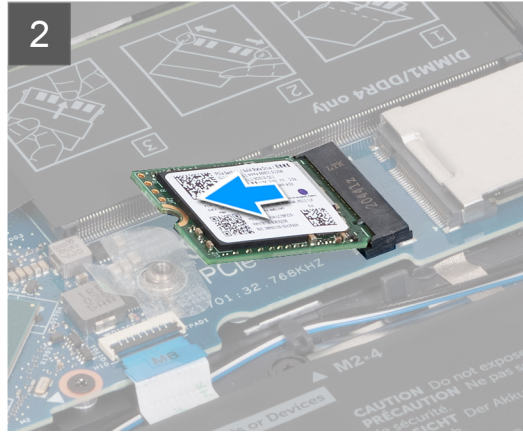
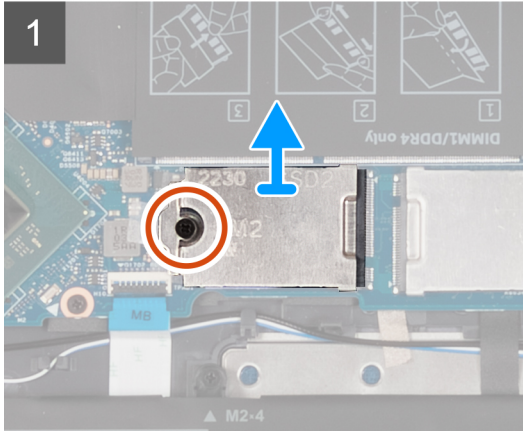
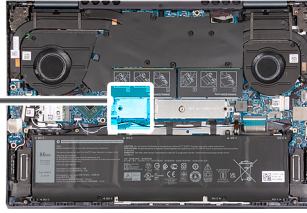

### langkah

1. Lepaskan sekrup (M2x3) yang menahan solid-state drive M.2 2230 dan pelindung termal M.2 2230 ke board sistem.
2. Geser dan angkat pelindung termal M.2 2230 dari board sistem.
3. Geser dan angkat solid-state drive M.2 2230 dari board sistem.

## Memasang solid-state drive M.2 2230

### prasyarat

Jika Anda mengganti komponen, lepaskan komponen yang ada sebelum melakukan prosedur pemasangan.

### tentang tugas ini

**CATATAN:** Slot dua kartu M.2 hanya dapat mendukung solid-state drive M.2 2230.

Gambar berikut menunjukkan lokasi solid-state drive M.2 2230 dan merupakan representasi visual tentang prosedur pemasangan.



1x  
M2x3

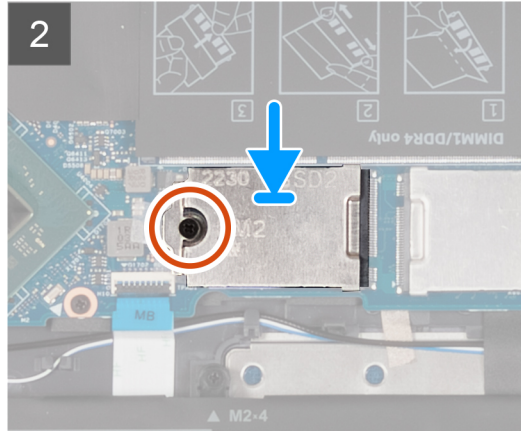
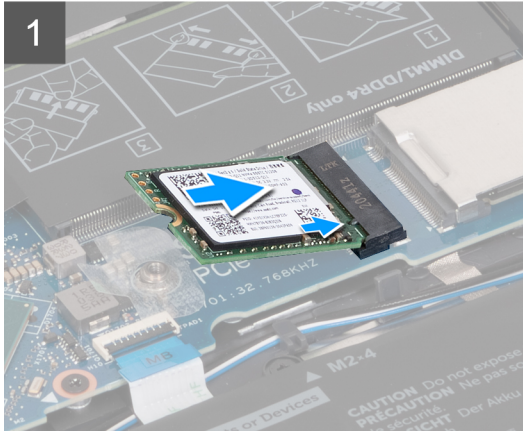
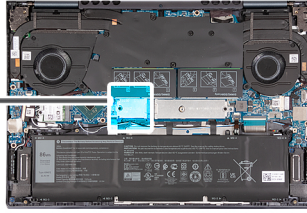

#### langkah

1. Sejajarkan takik pada solid-state drive M.2 2230 dengan tab pada slot kartu M.2 di papan sistem.
2. Geser solid-state drive M.2 2230 ke dalam slot kartu M.2 pada papan sistem.
3. Geser tab pada pelindung termal M.2 2230 ke slot kartu M.2 dan sejajarkan lubang sekrup pada pelindung termal dengan lubang sekrup pada board sistem.
4. Pasang kembali sekrup (M2x3) yang menahan pelindung termal M.2 2230 ke board sistem.

#### langkah berikutnya

1. Pasang [penutup bawah](#).
2. Keluar dari [Service Mode \(Mode Servis\)](#).
3. Ikuti prosedur dalam [Setelah mengerjakan bagian dalam komputer Anda](#).

## Kartu nirkabel

### Melepaskan kartu nirkabel

#### prasyarat

1. Ikuti prosedur dalam [Sebelum mengerjakan bagian dalam komputer](#).
2. Masuk ke [Service Mode \(Mode Servis\)](#).
3. Lepaskan [penutup bawah](#).

#### tentang tugas ini

Gambar berikut menunjukkan lokasi kartu nirkabel dan merupakan representasi visual tentang prosedur pelepasan.



1x  
M2x3

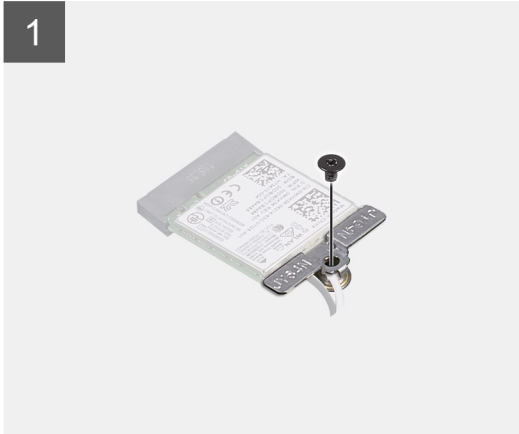
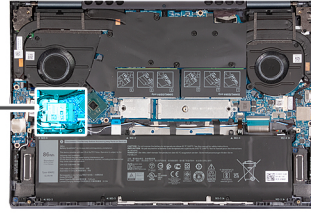

### langkah

1. Lepaskan sekrup (M2x3) yang menahan bracket kartu nirkabel ke kartu nirkabel dan board sistem.
2. Angkat bracket kartu nirkabel dari kartu nirkabel.
3. Lepaskan sambungan kabel antena dari kartu nirkabel.
4. Geser dan lepaskan kartu nirkabel dari slot kartu M.2 pada board sistem.

## Memasang kartu nirkabel

### prasyarat

Jika Anda mengganti komponen, lepaskan komponen yang ada sebelum melakukan prosedur pemasangan.

### tentang tugas ini

Gambar berikut menunjukkan lokasi kartu nirkabel dan merupakan representasi visual tentang prosedur pemasangan.



1x  
M2x3

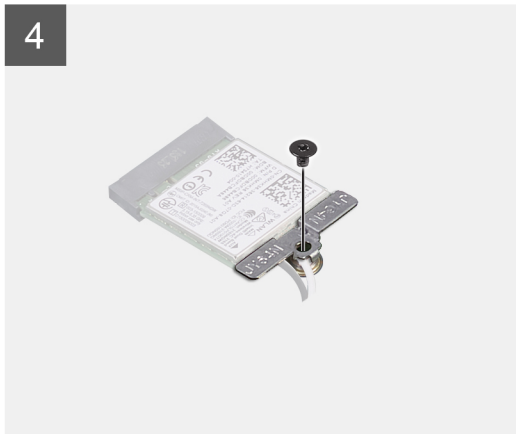
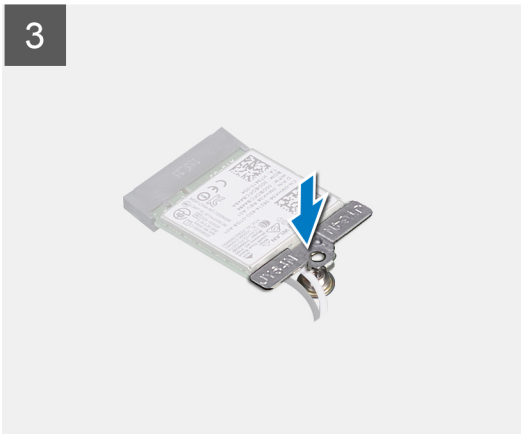
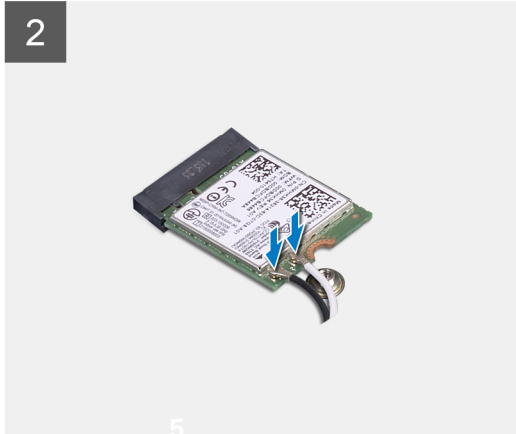
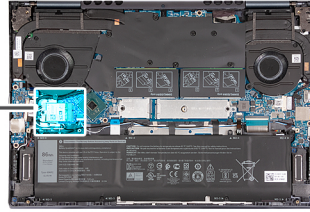

### langkah

1. Sambungkan kabel antena ke kartu nirkabel.

**Tabel 2. Skema warna kabel antena**

Konektor pada kartu nirkabel	Warna kabel antena	Tanda sablon	
Utama	Putih	UTAMA	△ (segitiga putih)
Tambahan	Hitam	AUX	▲ (segitiga hitam)

2. Letakkan bracket kartu nirkabel dari kartu nirkabel.
3. Sejajarkan takik pada kartu nirkabel dengan tab pada slot kartu M.2 pada board sistem.
4. Masukkan kartu nirkabel ke slot kartu M.2 pada board sistem.
5. Pasang kembali sekrup (M2x3) yang menahan kartu nirkabel dan braket kartu nirkabel ke board sistem.

### langkah berikutnya

1. Pasang [penutup bawah](#).
2. Keluar dari [Service Mode \(Mode Servis\)](#).
3. Ikuti prosedur dalam [Setelah mengerjakan bagian dalam komputer Anda](#).

# Baterai

## Pencegahan baterai lithium-ion

### △ PERHATIAN:

- Hati-hati saat menangani baterai Lithium-ion.
- Kosongkan baterai sepenuhnya sebelum mengeluarkannya. Lepaskan sambungan adaptor daya AC dari sistem dan operasikan komputer hanya dengan daya baterai—baterai dikosongkan sepenuhnya ketika komputer tidak lagi hidup saat tombol daya ditekan.
- Jangan menghancurkan, menjatuhkan, memotong, atau menembus baterai dengan benda asing.
- Jangan memaparkan baterai ke suhu tinggi, atau membongkar kemasan dan sel baterai.
- Jangan menekan permukaan baterai.
- Jangan menekuk baterai.
- Jangan gunakan alat apa pun untuk mencungkil pada atau melawan baterai.
- Pastikan bahwa selama menyervis produk ini tidak ada sekrup yang hilang atau salah pasang, untuk mencegah kebocoran atau kerusakan pada baterai serta komponen sistem lainnya.
- Jika baterai tertahan di dalam komputer karena pembengkakan, jangan coba melepaskannya karena menusuk, membengkokkan, atau menghancurkan baterai litium-ion bisa berbahaya. Dalam keadaan demikian, hubungi dukungan teknis Dell untuk bantuan. Lihat [www.dell.com/contactdell](http://www.dell.com/contactdell).
- Selalu beli baterai asli dari [www.dell.com](http://www.dell.com) atau mitra dan pengecer resmi Dell.
- Baterai yang menggelembung tidak boleh digunakan dan harus diganti, dan dibuang dengan benar. Untuk panduan cara menangani dan mengganti baterai Litium ion yang menggelembung, lihat [Menangani baterai Litium ion yang menggelembung](#).

## Melepaskan baterai

### prasyarat

1. Ikuti prosedur dalam [Sebelum mengerjakan bagian dalam komputer](#).
2. Lepaskan [penutup bawah](#).

### tentang tugas ini

 **CATATAN:** Prosedur ini berlaku untuk konfigurasi baterai 3-sel dan 6-sel yang mungkin terpasang di komputer Anda.

Gambar menunjukkan lokasi baterai dan merupakan representasi visual tentang prosedur pelepasan.



5x  
M2x3

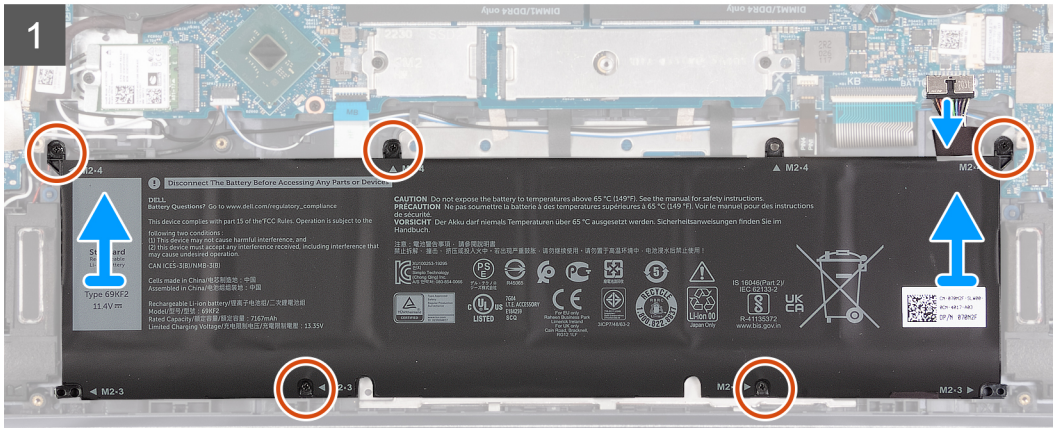
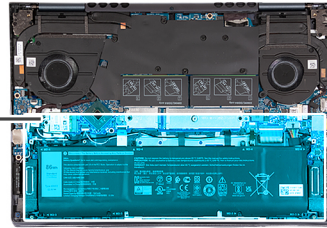
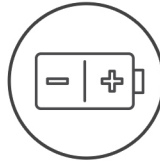

## langkah

1. Lepaskan perekat yang menahan kabel baterai ke baterai.
2. Lepaskan sambungan kabel baterai dari board sistem.
3. Lepaskan kelima sekrup (M2x3) yang menahan baterai ke unit sandaran tangan dan keyboard.
4. Angkat baterai dari unit sandaran tangan dan keyboard.

## Memasang baterai

### prasyarat

Jika Anda mengganti komponen, lepaskan komponen yang ada sebelum melakukan prosedur pemasangan.

### tentang tugas ini

**i | CATATAN:** Prosedur ini berlaku untuk konfigurasi baterai 3-sel dan 6-sel yang dapat dipasang di komputer Anda.

Gambar menunjukkan lokasi baterai dan merupakan representasi visual tentang prosedur pemasangan.

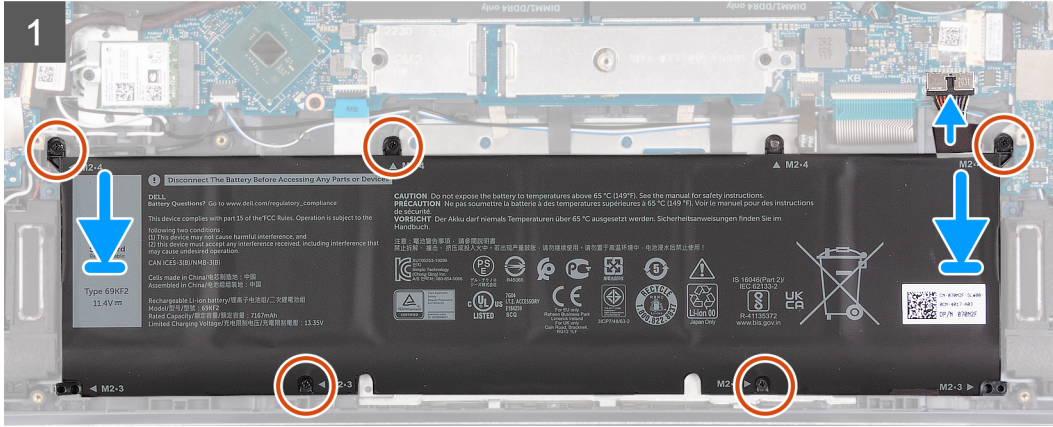
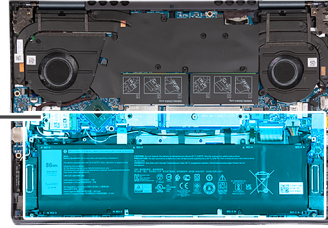
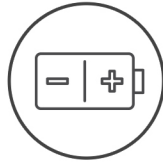

### langkah

1. Sejajarkan lubang sekrup pada baterai dengan lubang sekrup pada unit sandaran tangan dan keyboard.
2. Pasang kembali kelima sekrup (M2x3) yang menahan baterai ke unit sandaran tangan dan keyboard.

**i** **CATATAN:** Karena baterai ini diaplikasikan untuk digunakan di beberapa produk, informasi sekrup yang tercantum mungkin kurang akurat dalam menunjukkan ukuran asli sekrup yang digunakan. Sistem ini hanya menggunakan M2x3; dan sekrup M2x3 dapat dipasang ke lubang sekrup bertanda M2x4.

3. Sambungkan kabel baterai ke board sistem.
4. Tempelkan perekat yang menahan kabel baterai ke baterai.

### langkah berikutnya

1. Pasang [penutup bawah](#).
2. Ikuti prosedur dalam [Setelah mengerjakan bagian dalam komputer Anda](#).

## Kabel baterai

### Melepaskan kabel baterai

#### prasyarat

1. Ikuti prosedur dalam [Sebelum mengerjakan bagian dalam komputer](#).
2. Lepaskan [penutup bawah](#).
3. Lepaskan [baterai](#).

#### tentang tugas ini

Gambar berikut ini menunjukkan lokasi kabel baterai dan merupakan representasi visual tentang prosedur pelepasan.

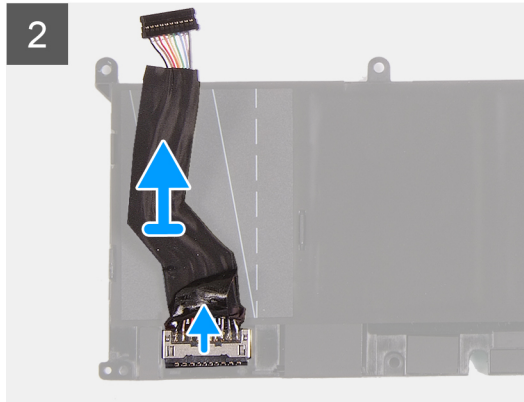
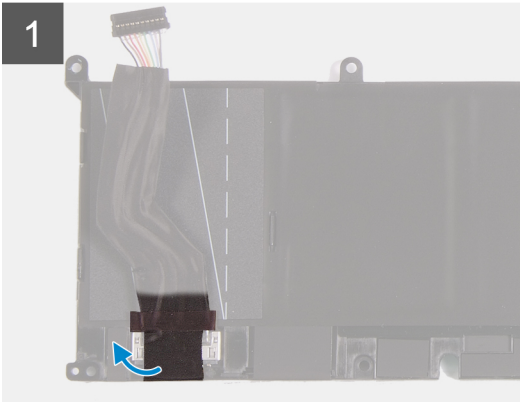

### langkah

1. Balikkan baterai.
2. Lepaskan kabel baterai dari baterai.
3. Lepaskan sambungan kabel baterai dari baterai.
4. Angkat kabel baterai keluar dari baterai.

## Memasang kabel baterai

### prasyarat

Jika Anda mengganti komponen, lepaskan komponen yang ada sebelum melakukan prosedur pemasangan.

### tentang tugas ini

Gambar berikut ini menunjukkan lokasi kabel baterai dan merupakan representasi visual tentang prosedur pemasangan.

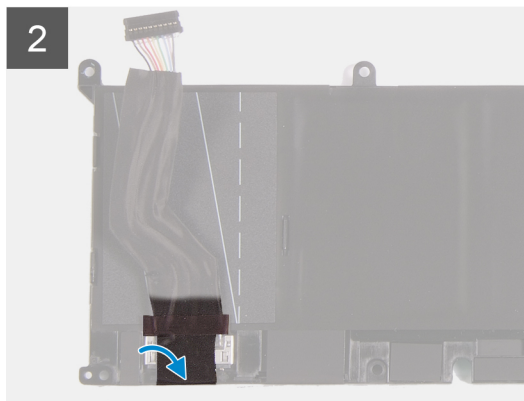
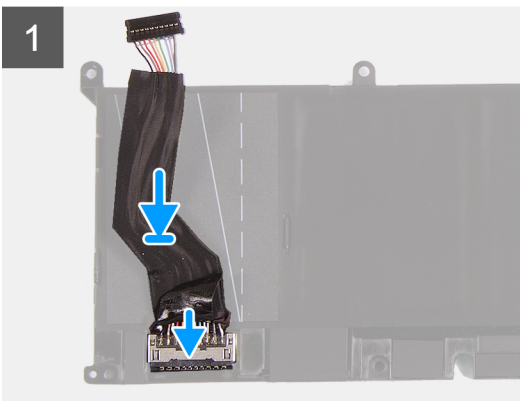

**langkah**

1. Sambungkan kabel baterai ke baterai.
2. Tempelkan kabel baterai ke baterai.
3. Balikkan baterai.

**langkah berikutnya**

1. Pasang [penutup bawah](#).
2. Ikuti prosedur dalam [Setelah mengerjakan bagian dalam komputer Anda](#).

## Unit display

### Melepaskan unit display

**prasyarat**

1. Ikuti prosedur dalam [Sebelum mengerjakan bagian dalam komputer](#).
2. Masuk ke [Service Mode \(Mode Servis\)](#).
3. Lepaskan [penutup bawah](#).

**tentang tugas ini**

Gambar berikut menunjukkan lokasi unit display dan merupakan representasi visual tentang prosedur pelepasan.



6x  
M2.5x5

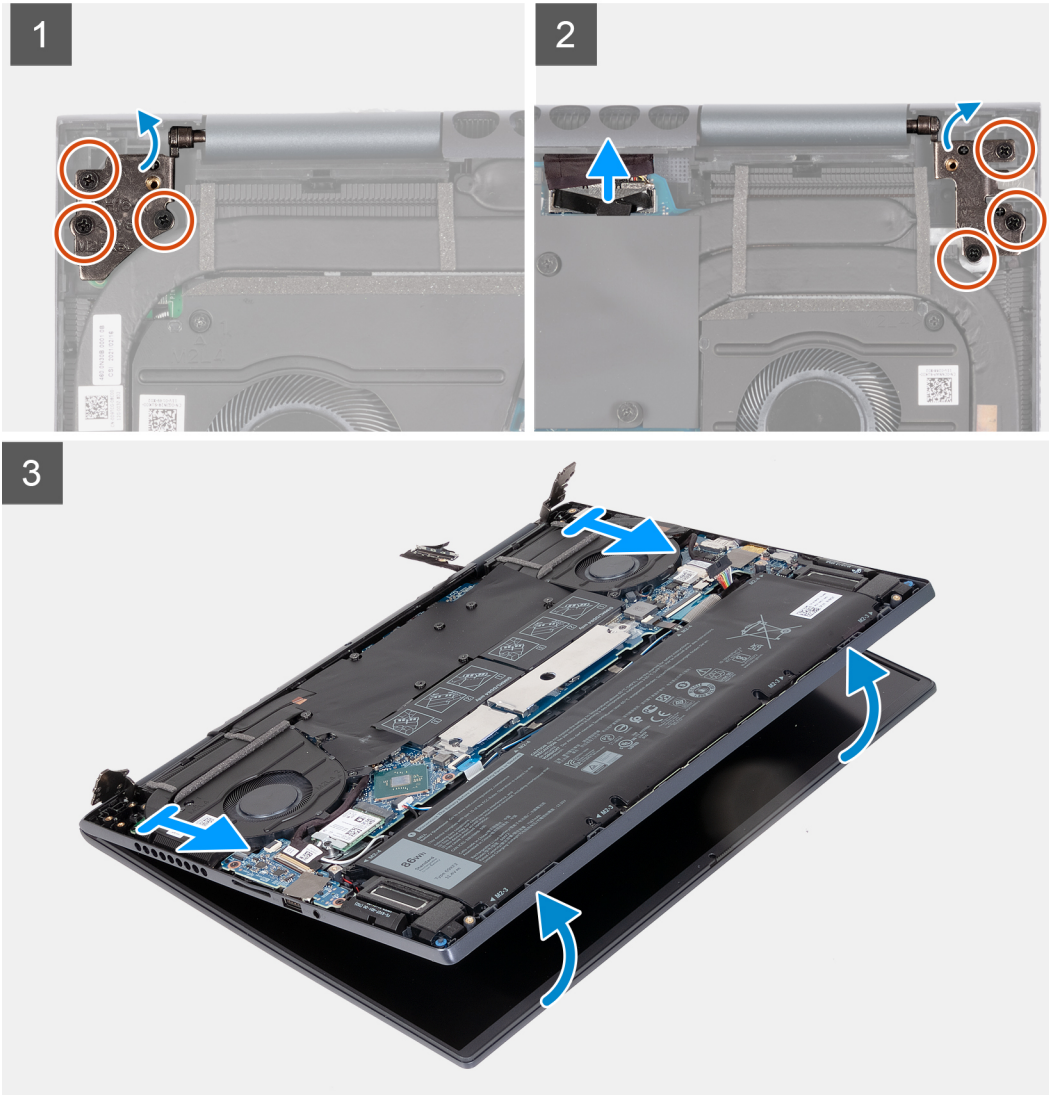
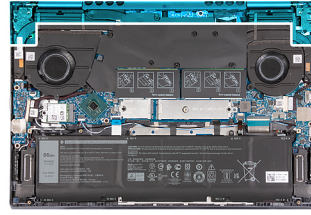

### langkah

1. Menggunakan tab penarik, lepaskan kabel display dari konektor pada board sistem.
2. Lepaskan tiga sekrup (M2.5x5) yang menahan engsel display-kanan ke board sistem.
3. Cungkil engsel display kanan pada kemiringan 90 derajat.
4. Lepaskan tiga sekrup (M2.5x5) yang menahan engsel display kiri ke board I/O.
5. Cungkil engsel layar kiri pada sudut 90 derajat.
6. Angkat perlahan unit sandaran tangan dan keyboard keluar dari unit display

**PERHATIAN:** Untuk mencegah kerusakan display, jangan geser unit sandaran tangan dan keyboard ke atas unit display.

# Memasang unit display

## prasyarat

Jika Anda mengganti komponen, lepaskan komponen yang ada sebelum melakukan prosedur pemasangan.

## tentang tugas ini

Gambar berikut menunjukkan lokasi unit display dan merupakan representasi visual tentang prosedur pemasangan.



6x  
M2.5x5

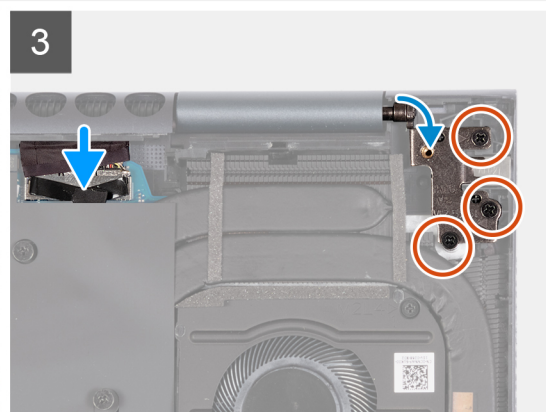
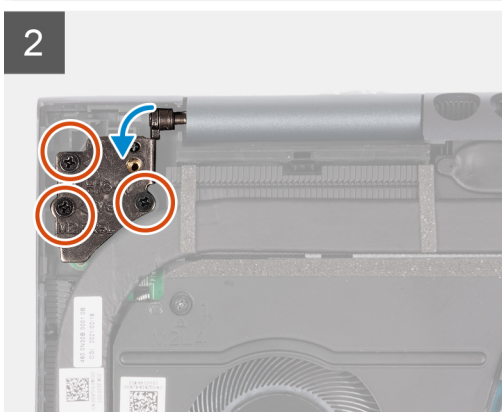
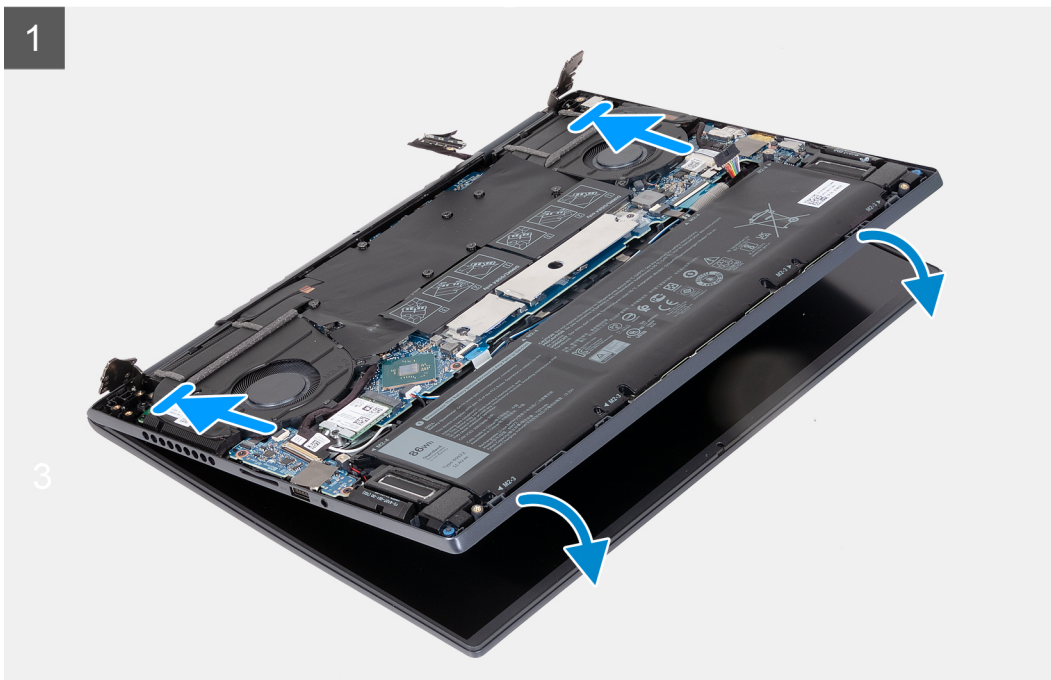
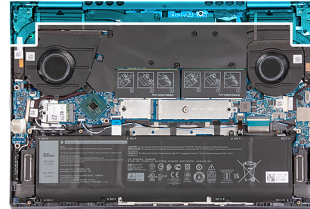

## langkah

1. Tempatkan unit display pada permukaan yang bersih dan rata dengan panel display menghadap ke atas.
2. Secara perlahan, letakkan unit sandaran tangan dan keyboard di bawah engsel display.

**PERHATIAN:** Untuk mencegah kerusakan display, jangan geser unit sandaran tangan dan keyboard ke atas unit display.

3. Tutup engsel display kiri dan sejajarkan lubang sekrup pada engsel display kiri dengan lubang sekrup pada board I/O.
4. Pasang kembali tiga sekrup (M2.5x5) yang menahan engsel display kiri ke unit sandaran tangan dan keyboard.
5. Tutup engsel display kanan dan sejajarkan lubang sekrup pada engsel display kanan dengan lubang sekrup pada board sistem.
6. Pasang kembali tiga sekrup (M2.5x5) yang menahan engsel display kanan ke unit sandaran tangan dan keyboard.
7. Sambungkan kabel display ke konektor pada board sistem.

#### langkah berikutnya

1. Pasang penutup bawah.
2. Keluar dari [Service Mode \(Mode Servis\)](#).
3. Ikuti prosedur dalam [Setelah mengerjakan bagian dalam komputer Anda](#).

## Board I/O

### Melepaskan board I/O

#### prasyarat

1. Ikuti prosedur dalam [Sebelum mengerjakan bagian dalam komputer](#).
2. Masuk ke [Service Mode \(Mode Servis\)](#).
3. Lepaskan [penutup bawah](#).

#### tentang tugas ini

Gambar berikut menunjukkan lokasi board I/O dan merupakan representasi visual tentang prosedur pelepasan.



2x  
M2x3

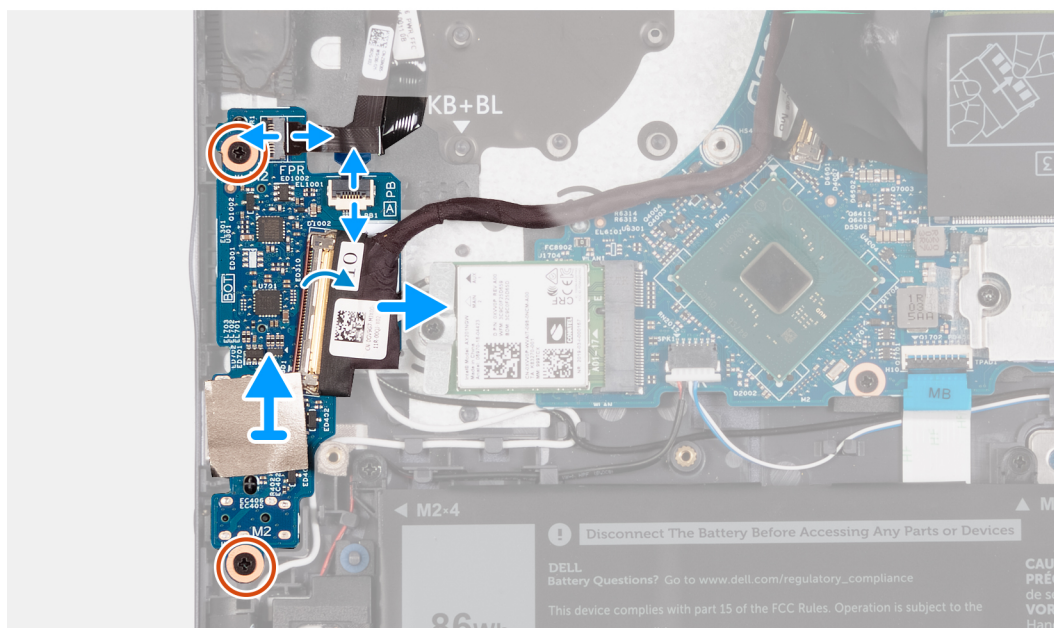
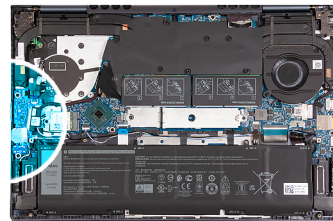

## langkah

1. Angkat kait konektor kabel board I/O dan lepaskan kabel board I/O dari board I/O.
2. Angkat tombol daya dengan kait konektor kabel pembaca sidik jari dan lepaskan sambungan kabel tombol daya dengan pembaca sidik jari dari board I/O.

 **CATATAN:** Langkah ini hanya berlaku untuk komputer yang dikirimkan dengan pembaca sidik jari opsional.

3. Angkat kait konektor kabel board tombol daya dan lepaskan kabel board tombol daya dari board I/O.
4. Lepaskan kedua sekrup (M2x3) yang menahan board I/O ke unit sandaran tangan dan keyboard.
5. Lepaskan sambungan kabel baterai sel berbentuk koin dari board I/O.
6. Angkat board I/O dari unit sandaran tangan dan keyboard.

## Memasang board I/O

### prasyarat

Jika Anda mengganti komponen, lepaskan komponen yang ada sebelum melakukan prosedur pemasangan.

### tentang tugas ini

Gambar berikut menunjukkan lokasi board I/O dan merupakan representasi visual tentang prosedur pemasangan.



2x  
M2x3

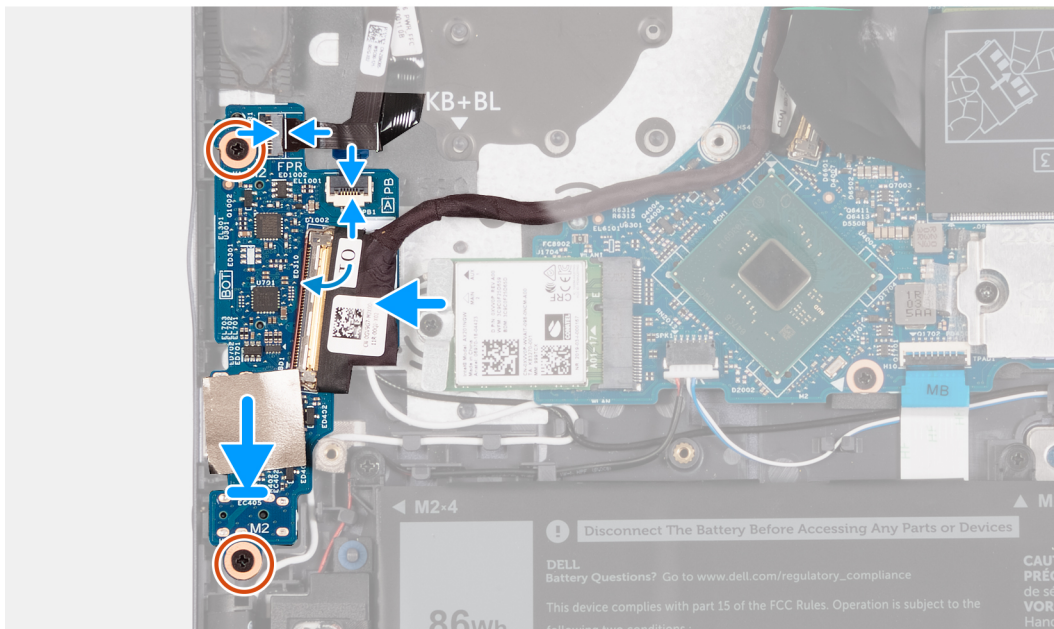
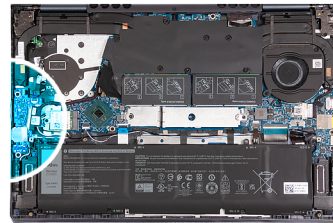

## langkah

1. Sejajarkan port pada board I/O dengan slot pada unit sandaran tangan dan keyboard.
2. Letakkan board I/O pada unit sandaran tangan dan keyboard.
3. Sejajarkan lubang sekrup pada board I/O dengan lubang sekrup pada unit sandaran tangan dan keyboard.
4. Pasang kembali dua sekrup (M2x3) yang menahan board I/O ke unit sandaran tangan dan keyboard.
5. Sambungkan kabel board I/O ke konektor pada board I/O dan tutup kaitnya.

6. Sambungkan kabel board tombol daya ke konektor pada board I/O dan tutup kaitnya.
7. Sambungkan tombol daya dengan kabel pembaca sidik jari ke konektor pada board I/O dan tutup kaitnya.
  -  **CATATAN:** Langkah ini hanya berlaku untuk komputer yang dikirimkan dengan pembaca sidik jari opsional.
8. Hubungkan kabel baterai sel berbentuk koin ke board I/O.

**langkah berikutnya**

1. Pasang [penutup bawah](#).
2. Keluar dari [Service Mode \(Mode Servis\)](#).
3. Ikuti prosedur dalam [Setelah mengerjakan bagian dalam komputer Anda](#).

## Panel sentuh

### Melepaskan panel sentuh

**prasyarat**

1. Ikuti prosedur dalam [Sebelum mengerjakan bagian dalam komputer](#).
2. Lepaskan [penutup bawah](#).
3. Lepaskan [baterai](#).

**tentang tugas ini**

Gambar berikut menunjukkan lokasi panel sentuh dan merupakan representasi visual tentang prosedur pelepasan.

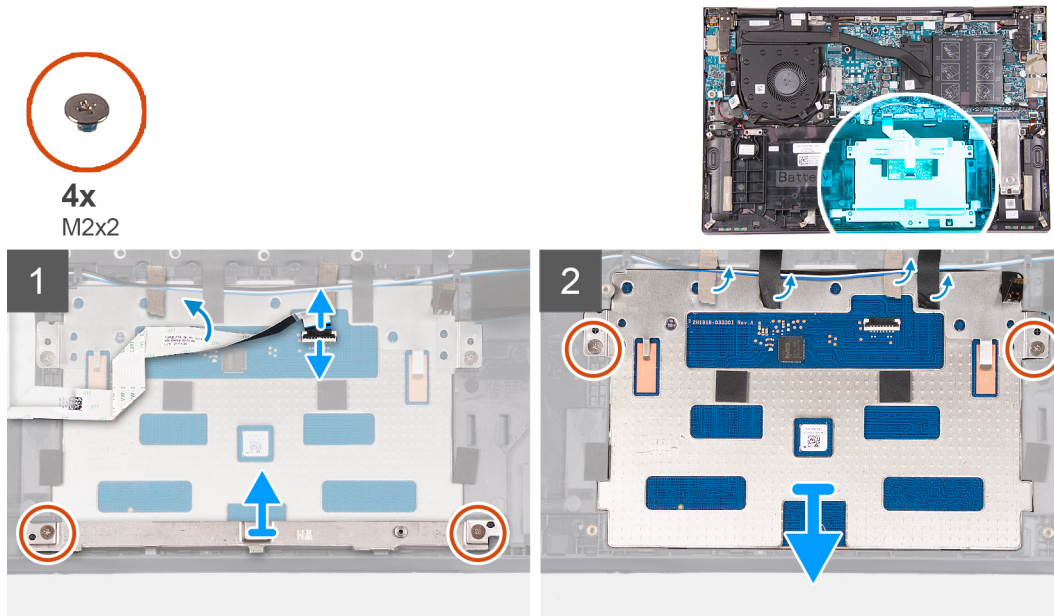

**langkah**

1. Buka kaitnya lalu lepaskan sambungan kabel panel sentuh dari panel sentuh.
2. Lepaskan dua sekrup (M2x2) yang menahan braket panel sentuh ke unit sandaran tangan dan keyboard.
3. Angkat braket panel sentuh keluar dari unit sandaran tangan dan keyboard.
4. Lepaskan dua sekrup (M2x2) yang menahan panel sentuh ke unit sandaran tangan dan keyboard.
5. Kelupas perekat yang menahan kabel speaker ke unit sandaran tangan dan keyboard.
6. Pindahkan kabel speaker dari panel sentuh.
7. Kelupas perekat yang menahan panel sentuh ke unit sandaran tangan dan keyboard.
8. Angkat panel sentuh dari unit sandaran tangan dan keyboard.

# Memasang panel sentuh

## prasyarat

Jika Anda mengganti komponen, lepaskan komponen yang ada sebelum melakukan prosedur pemasangan.

## tentang tugas ini

Gambar berikut menunjukkan lokasi panel sentuh dan merupakan representasi visual tentang prosedur pemasangan.

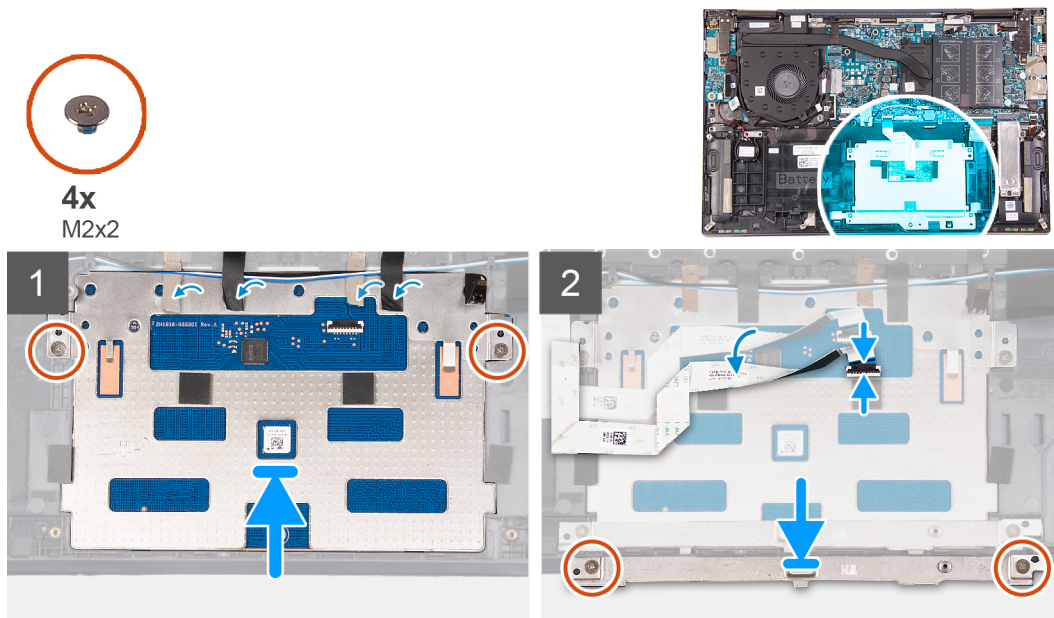

## langkah

1. Letakkan panel sentuh pada unit sandaran tangan dan keyboard.
2. Balikkan komputer dan buka display untuk memastikan bahwa panel sentuh sejajar di semua sisi.

**i** **CATATAN:** Gambar di bawah ini menunjukkan penyelarasan panel sentuh yang benar untuk komputer Anda.

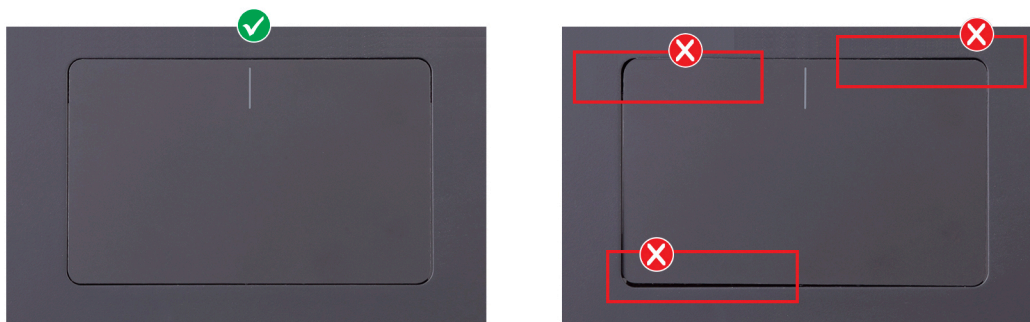

3. Tutup display dan letakkan komputer pada posisi yang ditunjukkan.
4. Pasang kembali dua sekrup (M2x2) yang menahan panel sentuh ke unit sandaran tangan dan keyboard.
5. Letakkan braket panel sentuh pada panel sentuh.
6. Sejajarkan lubang sekrup pada braket panel sentuh dengan lubang sekrup pada unit sandaran tangan dan keyboard.
7. Pasang kembali dua sekrup (M2x2) yang menahan braket panel sentuh ke unit sandaran tangan dan keyboard.
8. Tempelkan perekat yang menahan panel sentuh ke unit sandaran tangan dan keyboard.
9. Pindahkan kabel speaker ke atas panel sentuh.
10. Tempelkan perekat yang menahan kabel speaker ke unit sandaran tangan dan keyboard.

**CATATAN:** Saat menempelkan perekat, pastikan perekat sudah terpasang pada posisi aslinya, melewati panel sentuh serta unit sandaran tangan dan keyboard.

11. Sambungkan kabel panel sentuh ke konektor dan tutup kaitnya.

#### langkah berikutnya

1. Pasang [baterai](#).
2. Pasang [penutup bawah](#).
3. Ikuti prosedur dalam [Setelah mengerjakan bagian dalam komputer Anda](#).

## Kipas

### Melepaskan kipas kiri

#### prasyarat

1. Ikuti prosedur dalam [Sebelum mengerjakan bagian dalam komputer](#).
2. Masuk ke [Service Mode \(Mode Servis\)](#).
3. Lepaskan [penutup bawah](#).

#### tentang tugas ini

Gambar berikut menunjukkan lokasi kipas kiri dan merupakan representasi visual tentang prosedur pelepasan.

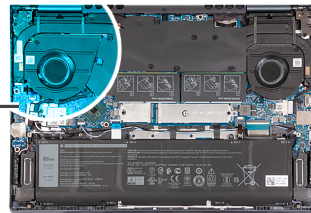
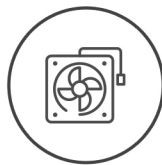

#### langkah

1. Angkat sudut Mylar yang menutupi board sistem.
2. Lepaskan sambungan kabel kipas kiri dari board sistem.
3. Lepaskan dua sekrup (M2x4) yang menahan kipas kanan ke unit sandaran tangan dan keyboard.
4. Angkat kipas kiri keluar dari unit sandaran tangan dan keyboard.

## Memasang kipas kiri

### prasyarat

Jika Anda mengganti komponen, lepaskan komponen yang ada sebelum melakukan prosedur pemasangan.

### tentang tugas ini

Gambar berikut menunjukkan lokasi kipas kiri dan merupakan representasi visual tentang prosedur pemasangan.



2x  
M2x4

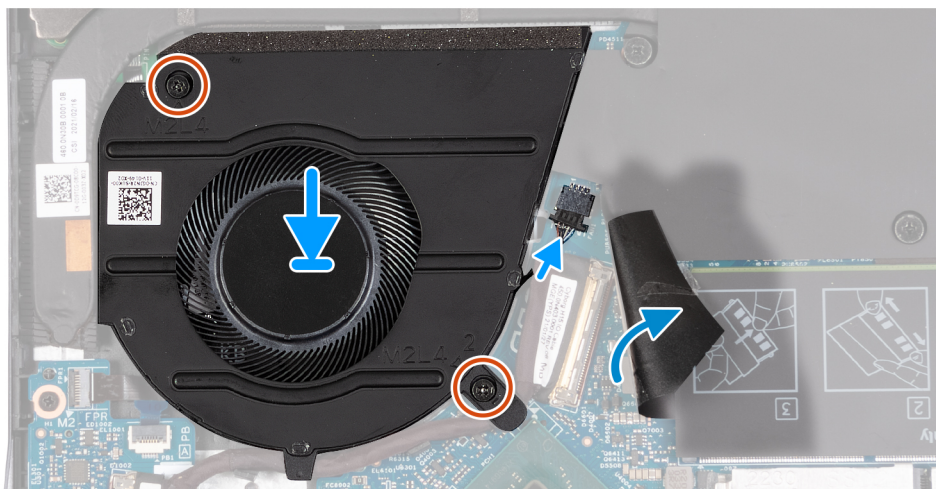
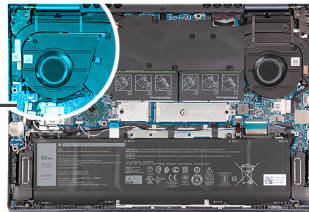
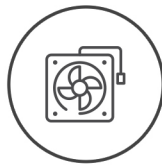

### langkah

1. Letakkan kipas pada unit sandaran tangan dan keyboard.
2. Sejajarkan lubang sekrup pada kipas dengan lubang sekrup pada unit sandaran tangan dan keyboard.
3. Pasang kembali dua sekrup (M2x4) yang menahan kipas ke unit sandaran tangan dan keyboard.
4. Angkat sudut Mylar yang menutupi board sistem.
5. Sambungkan kabel kipas ke board sistem.

### langkah berikutnya

1. Pasang [penutup bawah](#).
2. Keluar dari [Service Mode \(Mode Servis\)](#).
3. Ikuti prosedur dalam [Setelah mengerjakan bagian dalam komputer Anda](#).

## Melepaskan kipas kanan

### prasyarat

1. Ikuti prosedur dalam [Sebelum mengerjakan bagian dalam komputer](#).
2. Masuk ke [Service Mode \(Mode Servis\)](#).
3. Lepaskan [penutup bawah](#).

### tentang tugas ini

Gambar berikut menunjukkan lokasi kipas kanan dan merupakan representasi visual tentang prosedur pelepasan.



2x  
M2x4

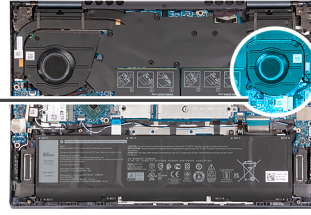
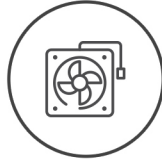

#### langkah

1. Lepaskan sambungan kabel kipas kanan dari board sistem.
2. Lepaskan dua sekrup (M2x4) yang menahan kipas kanan ke unit sandaran tangan dan keyboard.
3. Angkat kipas keluar dari unit sandaran tangan dan keyboard.

## Memasang kipas kanan

#### prasyarat

Jika Anda mengganti komponen, lepaskan komponen yang ada sebelum melakukan prosedur pemasangan.

#### tentang tugas ini

Gambar berikut menunjukkan lokasi kipas kanan dan merupakan representasi visual tentang prosedur pemasangan.



2x  
M2x4

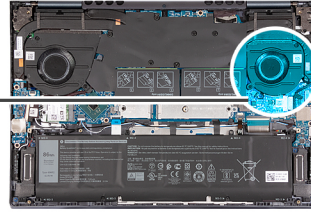
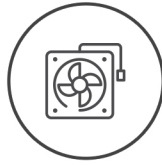

#### langkah

1. Letakkan kipas kanan pada unit sandaran tangan dan keyboard.
2. Sejajarkan lubang sekrup pada kipas kanan dengan lubang sekrup pada unit sandaran tangan dan keyboard.
3. Pasang kembali kedua sekrup (M2x4) yang menahan kipas kanan ke unit sandaran tangan dan keyboard.
4. Sambungkan kabel kipas kanan ke board sistem.

#### langkah berikutnya

1. Pasang [penutup bawah](#).
2. Keluar dari [Service Mode \(Mode Servis\)](#).
3. Ikuti prosedur dalam [Setelah mengerjakan bagian dalam komputer Anda](#).

## Unit pendingin

### Melepaskan unit pendingin

#### prasyarat

1. Ikuti prosedur dalam [Sebelum mengerjakan bagian dalam komputer](#).
2. Masuk ke [Service Mode \(Mode Servis\)](#).
3. Lepaskan [penutup bawah](#).

#### tentang tugas ini

**⚠ PERHATIAN:** Unit pendingin bisa menjadi panas selama pengoperasian normal. Berikan waktu yang cukup agar unit pendingin tersebut menjadi dingin sebelum Anda menyentuhnya.

**ℹ CATATAN:** Untuk memastikan pendinginan maksimal bagi prosesor, jangan sentuh area transfer panas pada unit pendingin. Minyak pada kulit Anda dapat mengurangi kemampuan pemindahan panas dari pelumas termal.

Gambar berikut menunjukkan lokasi unit pendingin dan merupakan representasi visual tentang prosedur pelepasan.

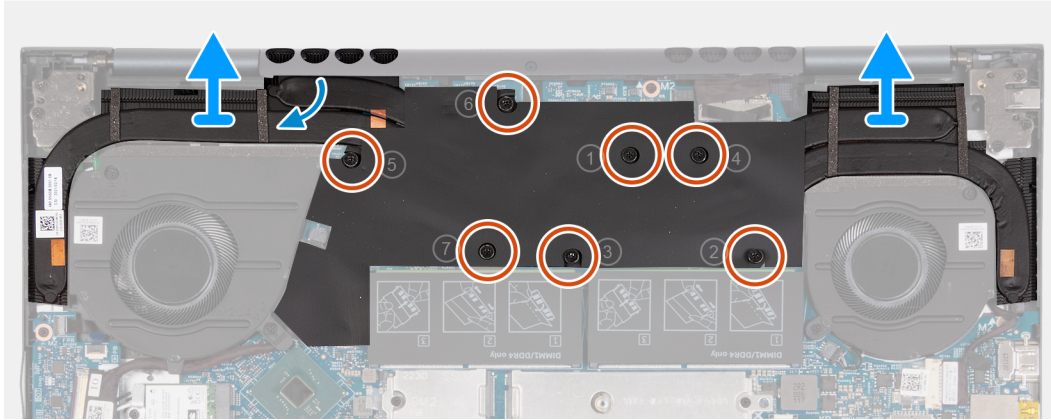
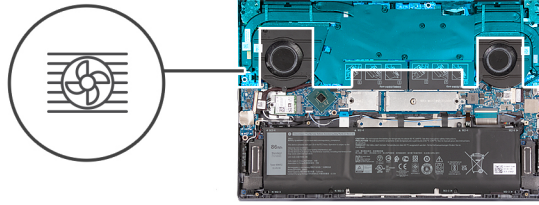

#### langkah

1. Dalam urutan terbalik (7>6>5>4>3>2>1), longgarkan tujuh sekrup penahan yang menahan unit pendingin ke board sistem.  
**i** **CATATAN:** Jumlah sekrup pada unit pendingin bervariasi tergantung pada konfigurasi kartu grafis yang dipesan.
2. Angkat unit pendingin dari board sistem.

## Memasang unit pendingin

#### prasyarat

Jika Anda mengganti komponen, lepaskan komponen yang ada sebelum melakukan prosedur pemasangan.

#### tentang tugas ini

- i** **CATATAN:** Jika board sistem atau unit pendingin dipasang kembali, gunakan pelumas termal yang tersedia dalam kit untuk memastikan tercapainya konduktivitas termal.

Gambar berikut menunjukkan lokasi unit pendingin dan merupakan representasi visual tentang prosedur pemasangan.

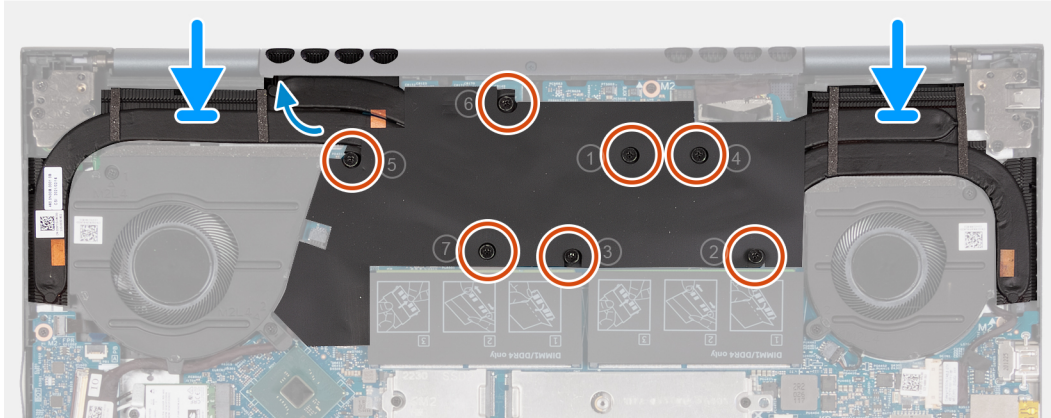
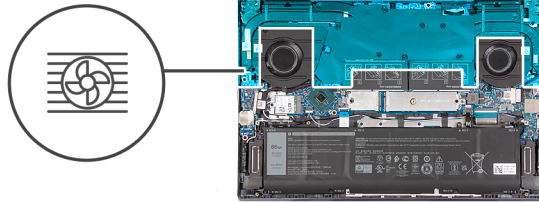
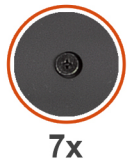

#### langkah

1. Tempatkan unit pendingin pada board sistem.
2. Sejajarkan lubang sekrup pada unit pendingin dengan lubang sekrup pada board sistem
3. Secara berurutan (1>2>3>4>5>6>7), kencangkan tujuh sekrup penahan yang menahan unit pendingin ke board sistem.

 **CATATAN:** Jumlah sekrup pada unit pendingin bervariasi tergantung pada konfigurasi kartu grafis yang dipesan.

#### langkah berikutnya

1. Pasang penutup bawah.
2. Keluar dari [Service Mode \(Mode Servis\)](#).
3. Ikuti prosedur dalam [Setelah mengerjakan bagian dalam komputer Anda](#).

## Port adaptor daya

### Melepaskan port adaptor daya

#### prasyarat

1. Ikuti prosedur dalam [Sebelum mengerjakan bagian dalam komputer](#).
2. Masuk ke [Service Mode \(Mode Servis\)](#).
3. Lepaskan penutup bawah.
4. Lepaskan kipas kiri.
5. Lepaskan unit pendingin.

#### tentang tugas ini

Gambar berikut menunjukkan lokasi port adaptor daya dan merupakan representasi visual tentang prosedur pelepasan.



3x  
M2.5x5

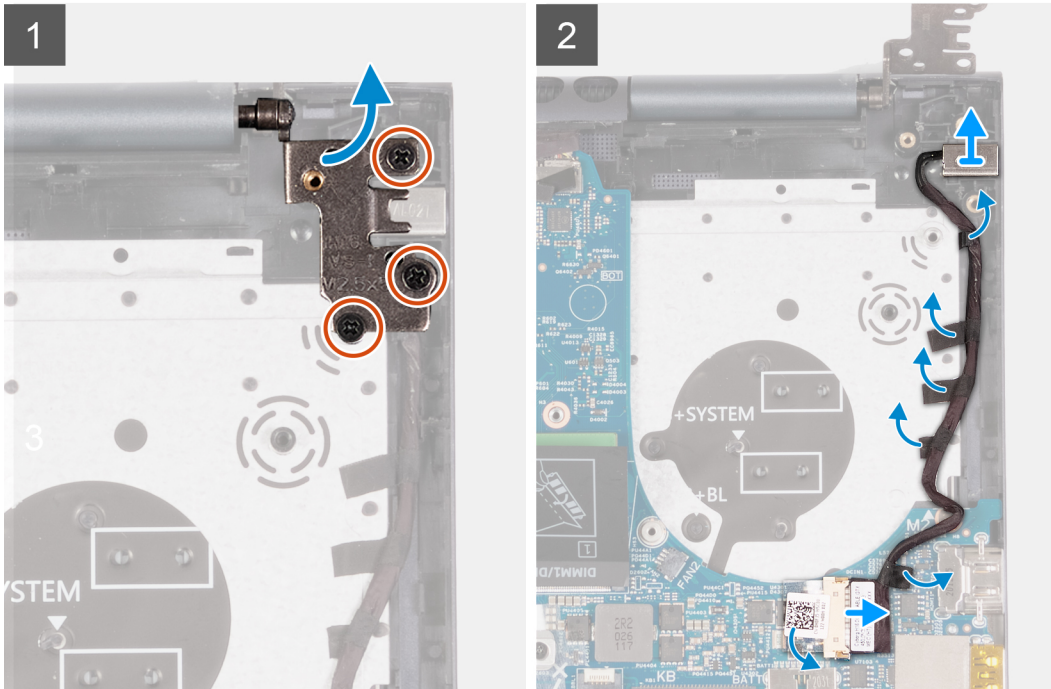
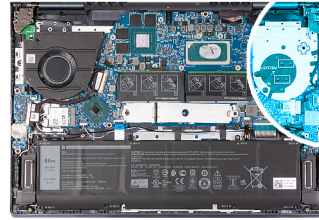

### langkah

1. Lepaskan tiga sekrup (M2.5x5) yang menahan engsel display kanan ke board sistem.
2. Cungkil engsel display kanan pada kemiringan 90 derajat.
3. Kelupas perekat yang menutupi konektor port adaptor daya pada board sistem.
4. Lepaskan sambungan port adaptor daya dari board sistem.
5. Lepaskan perekat yang menahan kabel port adaptor daya ke unit sandaran tangan dan keyboard.
6. Rutekan kabel port adaptor daya dari pemandu perutean pada unit sandaran tangan dan keyboard.
7. Lepaskan port adaptor daya dari unit sandaran tangan dan keyboard.

## Memasang port adaptor daya

### prasyarat

Jika Anda mengganti komponen, lepaskan komponen yang ada sebelum melakukan prosedur pemasangan.

### tentang tugas ini

Gambar berikut menunjukkan lokasi port adaptor daya dan merupakan representasi visual tentang prosedur pemasangan.



3x  
M2.5x5

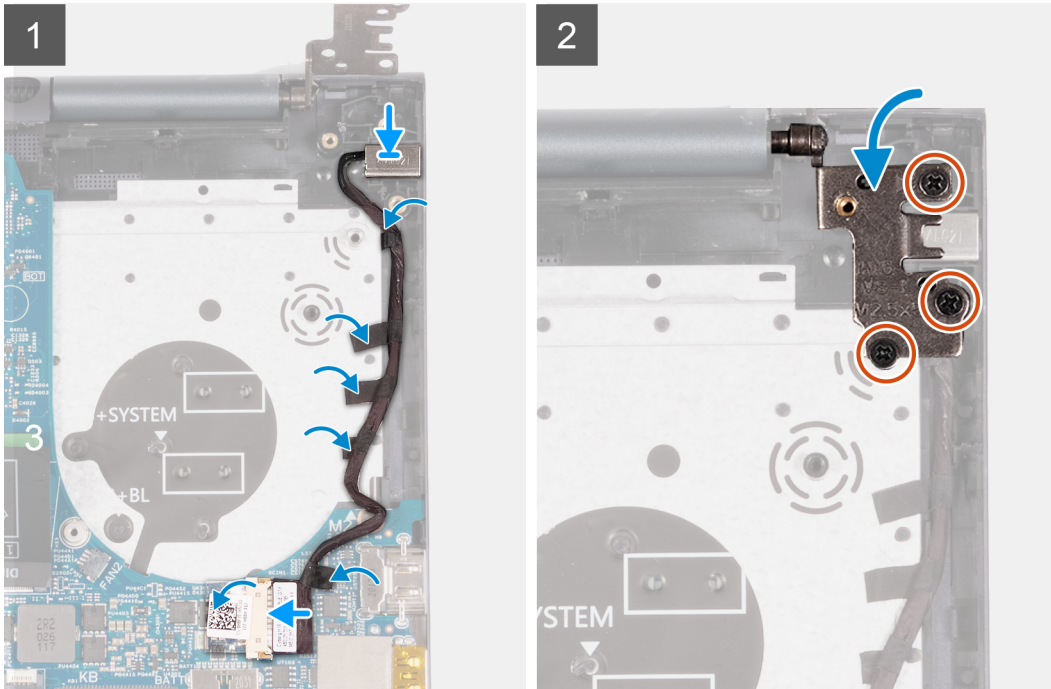
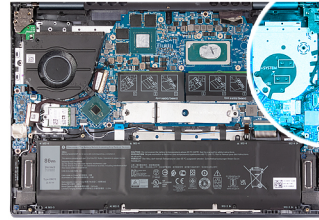

#### langkah

1. Sambungkan kabel port adaptor daya ke board sistem.
2. Tempelkan perekat yang menutupi konektor port adaptor daya pada board sistem.
3. Rutekan kabel port adaptor daya melalui pemandu perutean pada unit sandaran tangan dan keyboard.
4. Pasang port adaptor daya ke dalam slotnya pada unit sandaran tangan dan keyboard.
5. Tutup engsel display kanan dan sejajarkan lubang sekrup pada engsel display kanan dengan lubang sekrup pada board sistem.
6. Pasang kembali tiga sekrup (M2.5x5) yang menahan engsel display kanan ke board sistem.

#### langkah berikutnya

1. Pasang [unit pendingin](#).
2. Pasang [kipas kiri](#).
3. Pasang [penutup bawah](#).
4. Keluar dari [Service Mode \(Mode Servis\)](#).
5. Ikuti prosedur dalam [Setelah mengerjakan bagian dalam komputer Anda](#).

## Tombol daya dan pembaca sidik jari

### Melepaskan board tombol daya

#### prasyarat

1. Ikuti prosedur dalam [Sebelum mengerjakan bagian dalam komputer](#).
2. Masuk ke [Service Mode \(Mode Servis\)](#).

3. Lepaskan penutup bawah.
4. Lepaskan unit pendingin.
5. Lepaskan kipas kiri.

### tentang tugas ini

Gambar berikut ini menunjukkan lokasi board tombol daya dan merupakan representasi visual tentang prosedur pelepasan.

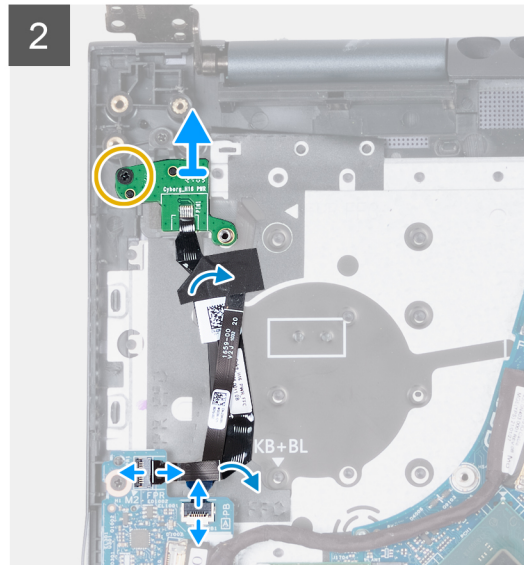
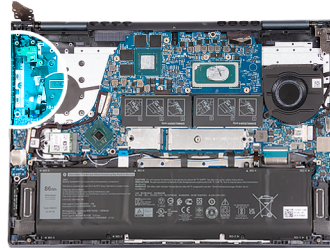
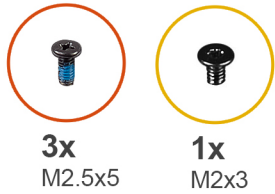

### langkah

1. Lepaskan tiga sekrup (M2.5x5) yang menahan engsel display kiri ke board I/O.
2. Cungkil engsel layar kiri pada sudut 90 derajat.
3. Angkat tombol daya dengan kait konektor kabel pembaca sidik jari dan lepaskan sambungan kabel tombol daya dengan pembaca sidik jari dari board I/O.

**i** **CATATAN:** Langkah ini hanya berlaku untuk komputer yang dikirimkan dengan pembaca sidik jari opsional.

4. Angkat kait konektor kabel board tombol daya dan lepaskan kabel board tombol daya dari board I/O.
5. Lepaskan perekat yang menahan tombol daya dengan kabel pembaca sidik jari opsional dan kabel board tombol daya ke unit sandaran tangan dan keyboard.
6. Lepaskan sekrup (M2x3) yang menahan board tombol daya ke unit sandaran tangan dan keyboard.
7. Angkat tombol daya dengan pembaca sidik jari opsional keluar dari unit sandaran tangan dan keyboard.

## Memasang board tombol daya

### prasyarat

Jika Anda mengganti komponen, lepaskan komponen yang ada sebelum melakukan prosedur pemasangan.

### tentang tugas ini

Gambar berikut ini menunjukkan lokasi board tombol daya dan merupakan representasi visual tentang prosedur pemasangan.

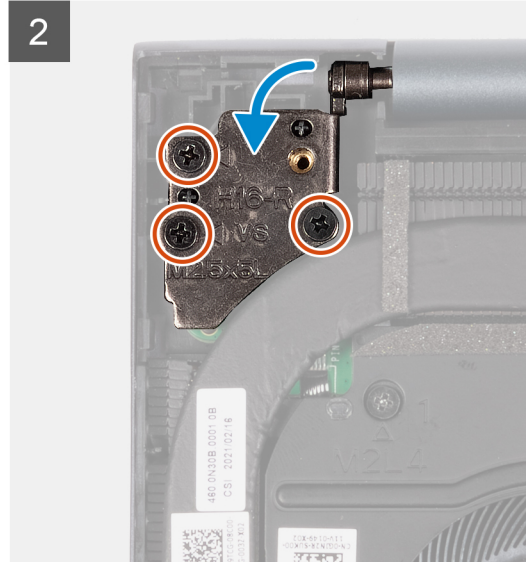
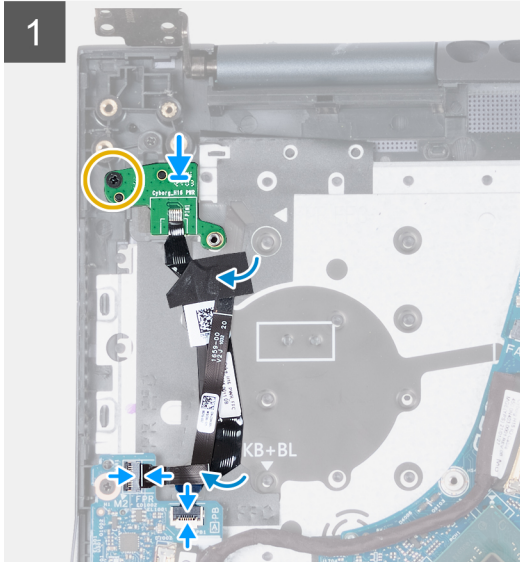
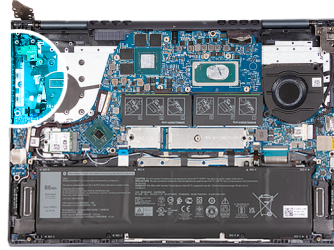
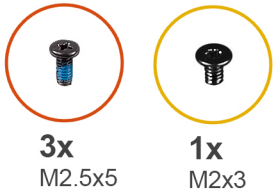

### langkah

1. Menggunakan tongkat pelurus, letakkan board tombol daya di atas tombol daya dengan pembaca sidik jari opsional.
2. Pasang kembali sekrup (M2x3) yang menahan board tombol daya ke unit sandaran tangan dan keyboard.
3. Sambungkan kabel board tombol daya ke konektor pada board I/O dan tutup kaitnya.
4. Sambungkan tombol daya dengan kabel pembaca sidik jari ke konektor pada board I/O dan tutup kaitnya.

**CATATAN:** Langkah ini hanya berlaku untuk komputer yang dikirimkan dengan pembaca sidik jari opsional.

5. Pasang perekat yang menahan tombol daya dengan kabel pembaca sidik jari opsional dan kabel board tombol daya ke unit sandaran tangan dan keyboard.
6. Tutup engsel display kiri dan sejajarkan lubang sekrup pada engsel display kiri dengan lubang sekrup pada board I/O.
7. Pasang kembali tiga sekrup (M2.5x5) yang menahan engsel display kiri ke unit sandaran tangan dan keyboard.

### langkah berikutnya

1. Pasang [unit pendingin](#).
2. Pasang [kipas kiri](#).
3. Pasang [penutup bawah](#).
4. Keluar dari [Service Mode \(Mode Servis\)](#).
5. Ikuti prosedur dalam [Setelah mengerjakan bagian dalam komputer Anda](#).

## Tombol Daya

### Memasang tombol daya

#### prasyarat

Jika Anda mengganti komponen, lepaskan komponen yang ada sebelum melakukan prosedur pemasangan.

## tentang tugas ini

Gambar berikut ini menunjukkan lokasi tombol daya dan merupakan representasi visual tentang prosedur pemasangan.



2x  
M2x3

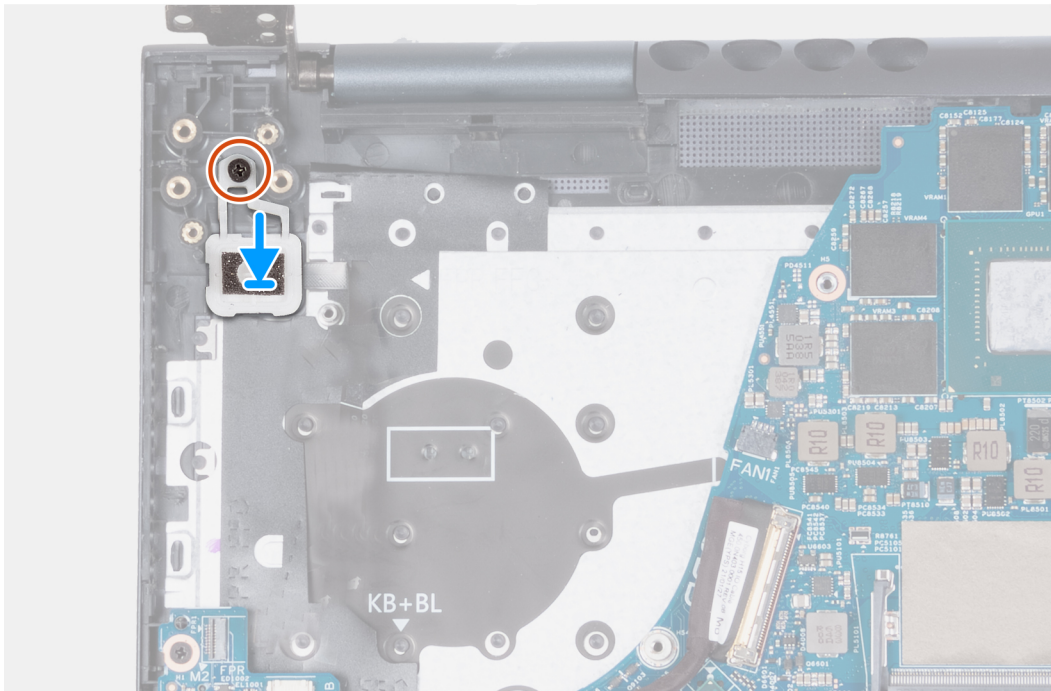
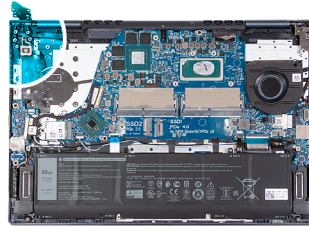

## langkah

1. Menggunakan tongkat pelurus, letakkan tombol daya dengan pembaca sidik jari pada slotnya di unit sandaran tangan dan keyboard.
2. Pasang kembali sekrup (M2x3) yang menahan tombol daya dengan pembaca sidik jari ke unit sandaran tangan dan keyboard.

## langkah berikutnya

1. Pasang [board tombol daya](#).
2. Pasang [unit pendingin](#).
3. Pasang [kipas kiri](#).
4. Pasang [penutup bawah](#).
5. Keluar dari [Service Mode \(Mode Servis\)](#).
6. Ikuti prosedur dalam [Setelah mengerjakan bagian dalam komputer Anda](#).

## Melepaskan tombol daya

### prasyarat

1. Ikuti prosedur dalam [Sebelum mengerjakan bagian dalam komputer](#).
2. Masuk ke [Service Mode \(Mode Servis\)](#).
3. Lepaskan [penutup bawah](#).
4. Lepaskan [unit pendingin](#).
5. Lepaskan [kipas kiri](#).
6. Lepaskan [board tombol daya](#).

### tentang tugas ini

Gambar berikut ini menunjukkan lokasi tombol daya dan merupakan representasi visual tentang prosedur pelepasan.



2x  
M2x3

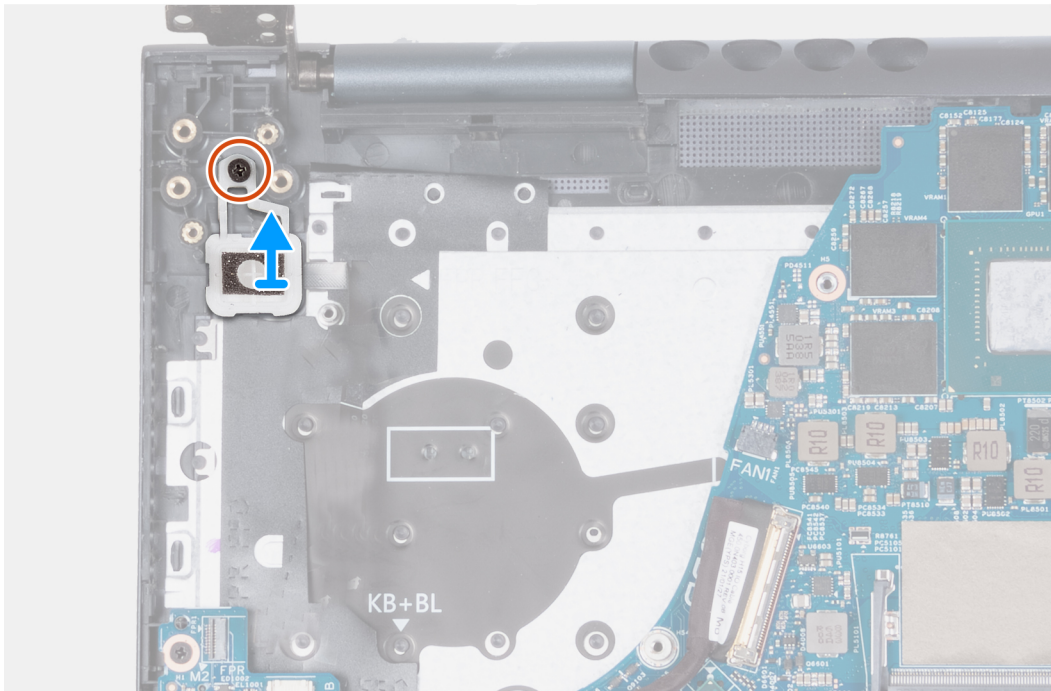
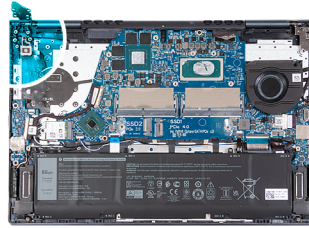

### langkah

1. Lepaskan sekrup (M2x3) yang menahan tombol daya dengan pembaca sidik jari ke unit sandaran tangan dan keyboard.
2. Angkat tombol daya dengan pembaca sidik jari dari unit sandaran tangan dan keyboard.

## Tombol daya dengan pembaca sidik jari

### Melepaskan tombol daya dengan pembaca sidik jari

#### prasyarat

1. Ikuti prosedur dalam [Sebelum mengerjakan bagian dalam komputer](#).
2. Masuk ke [Service Mode \(Mode Servis\)](#).
3. Lepaskan [penutup bawah](#).
4. Lepaskan [unit pendingin](#).
5. Lepaskan [kipas kiri](#).
6. Lepaskan [board tombol daya](#).

### tentang tugas ini

Gambar berikut menunjukkan lokasi tombol daya dengan pembaca sidik jari dan merupakan representasi visual tentang prosedur pelepasan.



2x  
M2x3

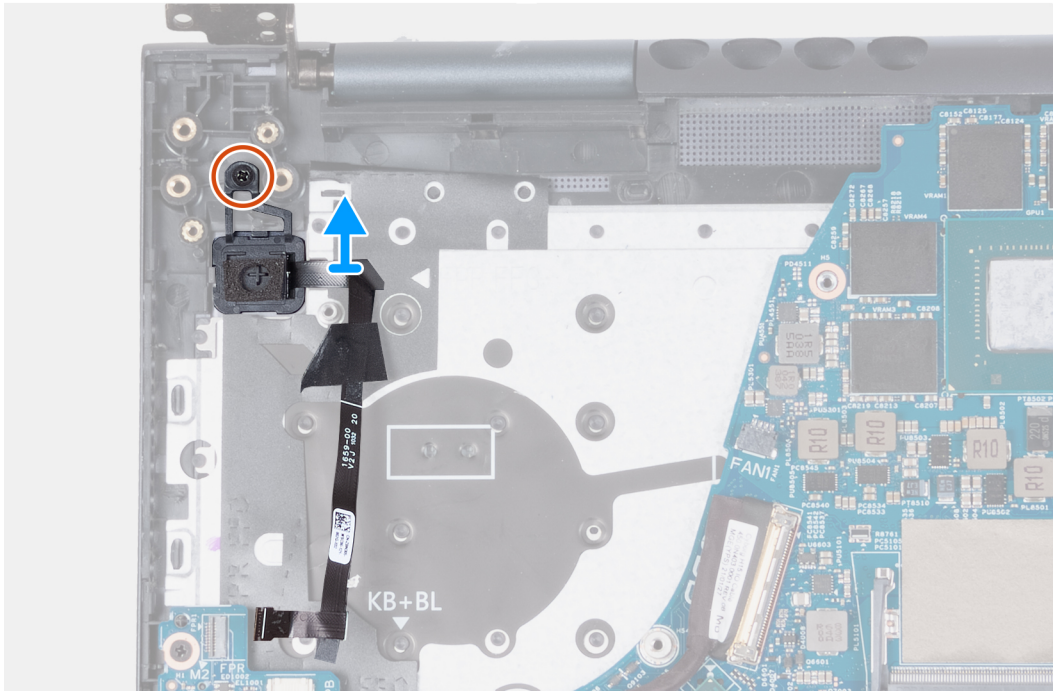
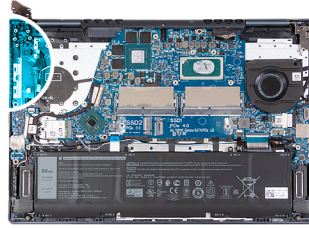

#### langkah

1. Lepaskan sekrup (M2x3) yang menahan tombol daya dengan pembaca sidik jari ke unit sandaran tangan dan keyboard.
2. Angkat tombol daya dengan pembaca sidik jari dari unit sandaran tangan dan keyboard.

## Memasang tombol daya dengan pembaca sidik jari

#### prasyarat

Jika Anda mengganti komponen, lepaskan komponen yang ada sebelum melakukan prosedur pemasangan.

#### tentang tugas ini

Gambar berikut menunjukkan lokasi tombol daya dengan pembaca sidik jari dan merupakan representasi visual tentang prosedur pemasangan.



2x  
M2x3

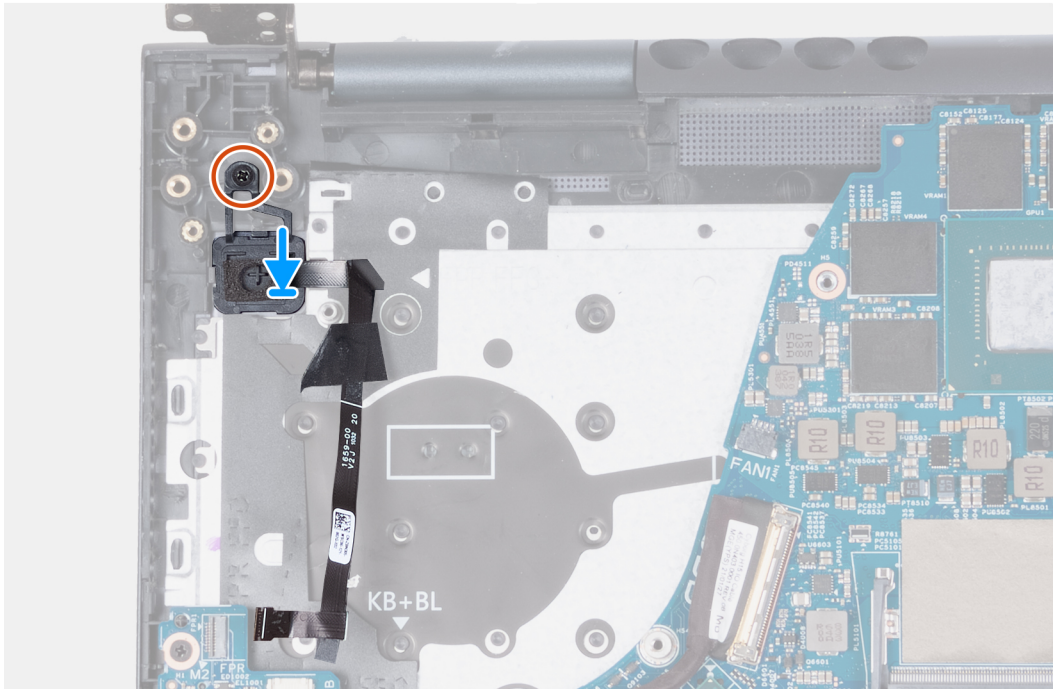
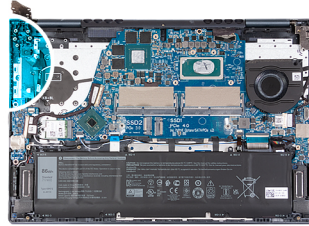

#### langkah

1. Menggunakan tongkat pelurus, letakkan tombol daya dengan pembaca sidik jari pada slotnya di unit sandaran tangan dan keyboard.
2. Pasang kembali sekrup (M2x3) yang menahan tombol daya dengan pembaca sidik jari ke unit sandaran tangan dan keyboard.

#### langkah berikutnya

1. Pasang [board tombol daya](#).
2. Pasang [unit pendingin](#).
3. Pasang [kipas kiri](#).
4. Pasang [penutup bawah](#).
5. Keluar dari [Service Mode \(Mode Servis\)](#).
6. Ikuti prosedur dalam [Setelah mengerjakan bagian dalam komputer Anda](#).

## Board sistem

### Melepaskan board sistem

#### prasyarat

1. Ikuti prosedur dalam [Sebelum mengerjakan bagian dalam komputer](#).
2. Lepaskan [penutup bawah](#).
3. Lepaskan [memori](#).
4. Lepaskan [solid-state drive M.2 2230](#) atau [solid-state drive M.2 2280](#) dari slot satu M.2, mana pun yang berlaku.
5. Lepaskan [solid-state drive M.2 2230](#) dari slot dua M.2

6. Lepaskan **kartu nirkabel**.
7. Lepaskan **baterai**.
8. Lepaskan **kipas kiri**.
9. Lepaskan **kipas kanan**.
10. Lepaskan **unit pendingin**.

### tentang tugas ini

Gambar berikut menunjukkan konektor pada board sistem Anda.

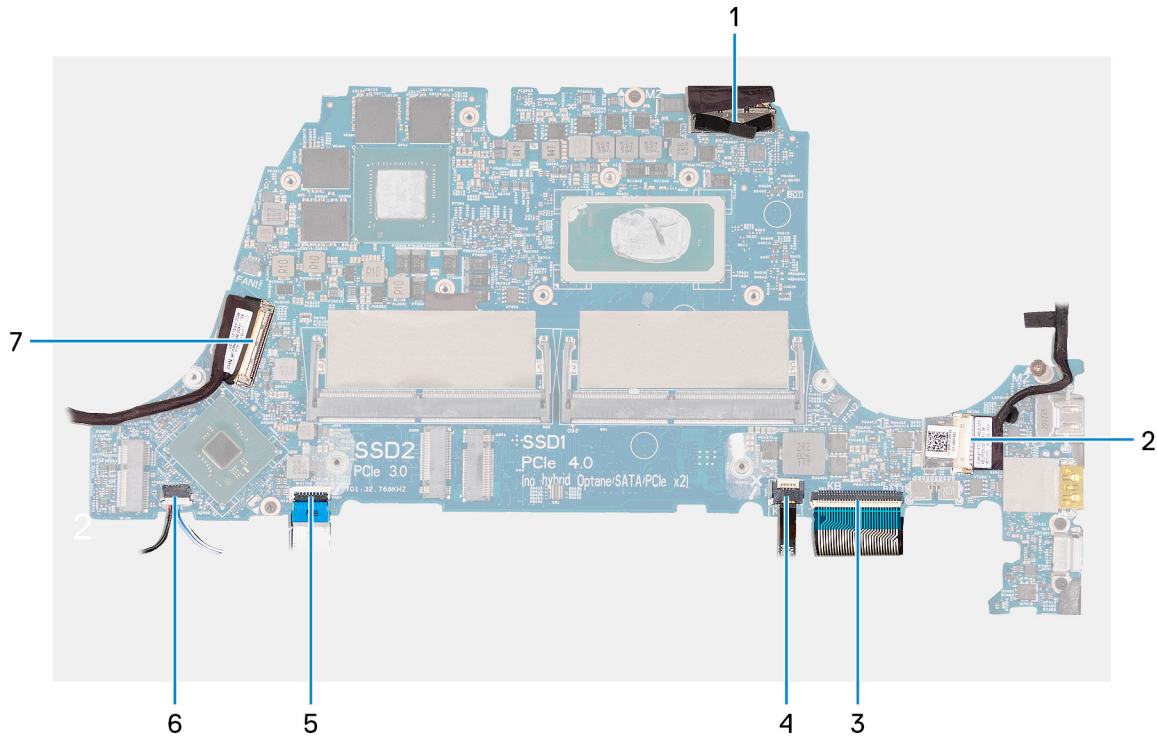

1. Kabel display
2. Kabel port adaptor daya
3. Kabel lampu latar keyboard
4. Kabel keyboard
5. Kabel panel sentuh
6. Kabel speaker
7. kabel board I/O-board

Gambar berikut menunjukkan lokasi board sistem dan merupakan representasi visual tentang prosedur pelepasan.



2x  
M2x3



1x  
M2x2



2x  
M2x5

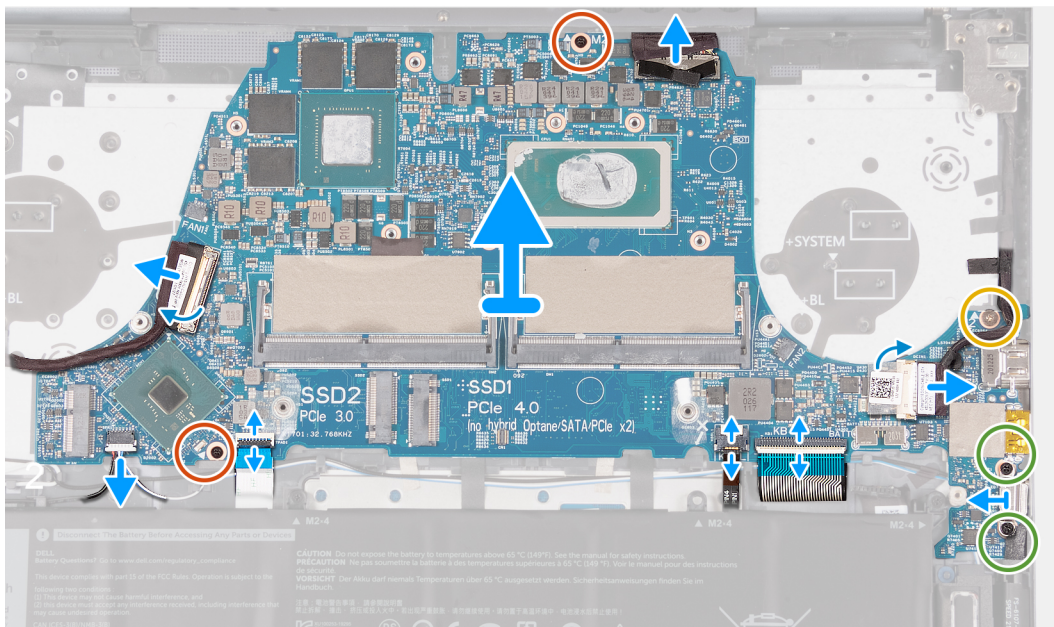
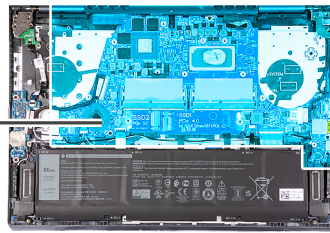

### langkah

1. Menggunakan tab penarik, lepaskan kabel display dari konektor pada board sistem.
2. Kelupas perekat yang menutupi konektor kabel port adaptor daya pada board sistem.
3. Lepaskan sambungan kabel port adaptor daya dari board sistem.
4. Lepaskan dua sekrup (M2x5) yang menahan braket port Tipe-C ke board sistem.
5. Angkat kait dan lepaskan kabel lampu latar keyboard dari board sistem.
6. Angkat kait dan lepaskan kabel keyboard dari board sistem.
7. Angkat kaitnya lalu lepaskan sambungan kabel panel sentuh dari papan sistem.
8. Lepaskan sambungan kabel speaker dari board sistem.
9. Angkat kait konektor kabel board I/O dan lepaskan kabel board I/O dari board sistem.
10. Angkat braket port Tipe-C keluar dari board sistem.
11. Lepaskan kedua sekrup (M2x3) yang menahan board sistem ke unit sandaran tangan dan keyboard.
12. Lepaskan sekrup (M2x2) yang menahan papan sistem ke unit sandaran tangan dan keyboard.
13. Angkat board sistem dari unit sandaran tangan dan keyboard.

## Memasang board sistem

### prasyarat

Jika Anda mengganti komponen, lepaskan komponen yang ada sebelum melakukan prosedur pemasangan.

### tentang tugas ini

Gambar berikut menunjukkan konektor pada board sistem Anda.

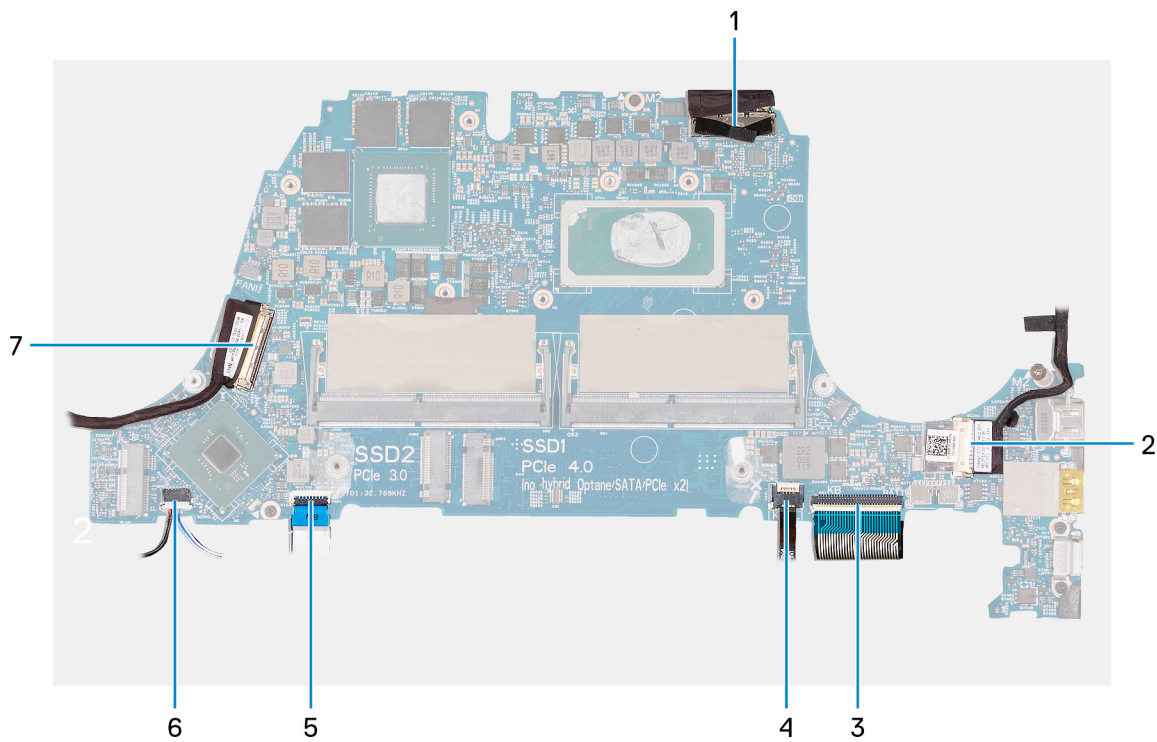

1. Kabel display
2. Kabel port adaptor daya
3. Kabel lampu latar keyboard
4. Kabel keyboard
5. Kabel panel sentuh
6. Kabel speaker
7. kabel board I/O-board

Gambar berikut menunjukkan lokasi board sistem dan merupakan representasi visual tentang prosedur pemasangan.

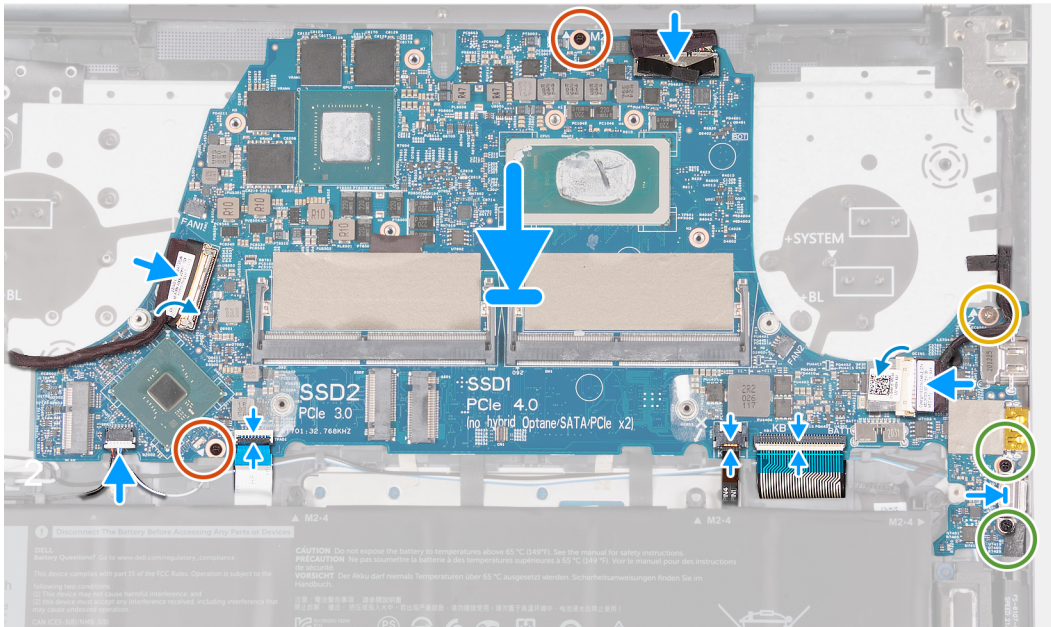

### langkah

1. Pasang board sistem pada unit sandaran tangan dan keyboard.
2. Sejajarkan lubang sekrup pada board sistem dengan lubang sekrup pada unit sandaran tangan dan keyboard.
3. Pasang kembali kedua sekrup (M2x3) yang menahan board sistem ke unit sandaran tangan dan keyboard.
4. Pasang kembali sekrup (M2x2) yang menahan board sistem ke unit sandaran tangan dan keyboard.
5. Tempatkan braket port Tipe-C pada board sistem.
6. Pasang kembali dua sekrup (M2x5) yang menahan braket port Tipe-C ke board sistem.
7. Sambungkan kabel port adaptor daya ke board sistem.
8. Tempelkan perekat yang menutupi konektor kabel adaptor daya pada board sistem.
9. Sambungkan kabel lampu latar keyboard ke konektor pada board sistem dan tutup kaitnya.
10. Sambungkan kabel keyboard ke konektor pada board sistem dan tutup kaitnya.
11. Sambungkan kabel panel sentuh ke konektor pada board sistem lalu tutup kaitnya.
12. Sambungkan kabel speaker ke board sistem.
13. Sambungkan kabel board I/O ke konektor pada board sistem lalu tutup kaitnya.
14. Sambungkan kabel display ke konektor pada board sistem.

### langkah berikutnya

1. Pasang [unit pendingin](#).
2. Pasang [kipas kiri](#).
3. Pasang [kipas kanan](#).
4. Pasang [baterai](#).
5. Pasang [kartu nirkabel](#).
6. Pasang [solid-state drive M.2 2230](#) atau [solid-state drive M.2 2280](#) ke slot satu M.2, mana pun yang berlaku.
7. Pasang [solid-state drive M.2 2230](#) di slot dua M.2.
8. Pasang [memori](#).
9. Pasang [penutup bawah](#).

10. Ikuti prosedur dalam [Setelah mengerjakan bagian dalam komputer Anda](#).

# Speaker

## Melepaskan speaker

### prasyarat

1. Ikuti prosedur dalam [Sebelum mengerjakan bagian dalam komputer](#).
2. Lepaskan [penutup bawah](#).
3. Lepaskan [solid-state drive M.2 2230](#) atau [solid-state drive M.2 2280](#) dari slot satu M.2, mana pun yang berlaku.
4. Lepaskan [solid-state drive M.2 2230](#) dari slot dua M.2
5. Lepaskan [kartu nirkabel](#).
6. Lepaskan [baterai](#).
7. Lepaskan [kipas kiri](#).
8. Lepaskan [kipas kanan](#).
9. Lepaskan [unit pendingin](#).
10. Lepaskan [board sistem](#).

 **CATATAN:** Board sistem dapat dilepas dengan unit pendingin, solid-state drive, dan memori yang terpasang.

### tentang tugas ini

Gambar berikut menunjukkan lokasi speaker dan merupakan representasi visual tentang prosedur pelepasan.

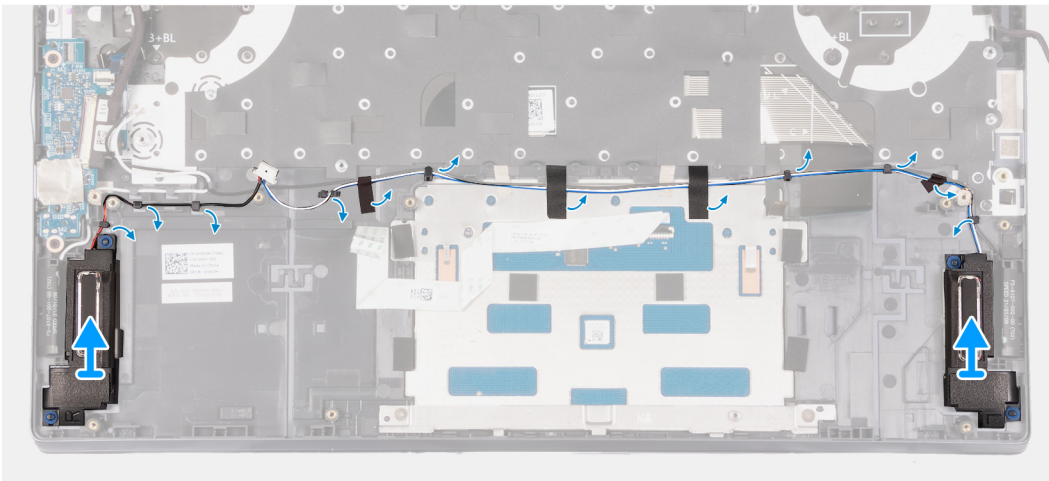
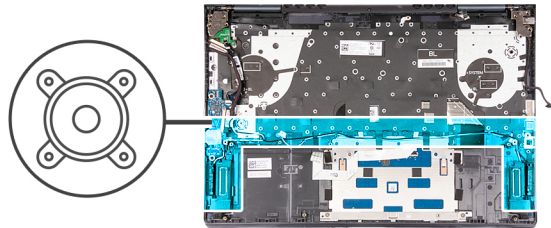

### langkah

1. Lepaskan perekat yang menahan kabel speaker ke unit sandaran tangan dan keyboard.
2. Lepaskan kabel speaker dari pemandu perutean pada unit sandaran tangan dan keyboard.
3. Angkat speaker, bersama dengan kabelnya, keluar dari unit sandaran tangan dan keyboard.

# Memasang speaker

## prasyarat

Jika Anda mengganti komponen, lepaskan komponen yang ada sebelum melakukan prosedur pemasangan.

## tentang tugas ini

Gambar berikut menunjukkan lokasi speaker dan merupakan representasi visual tentang prosedur pemasangan.

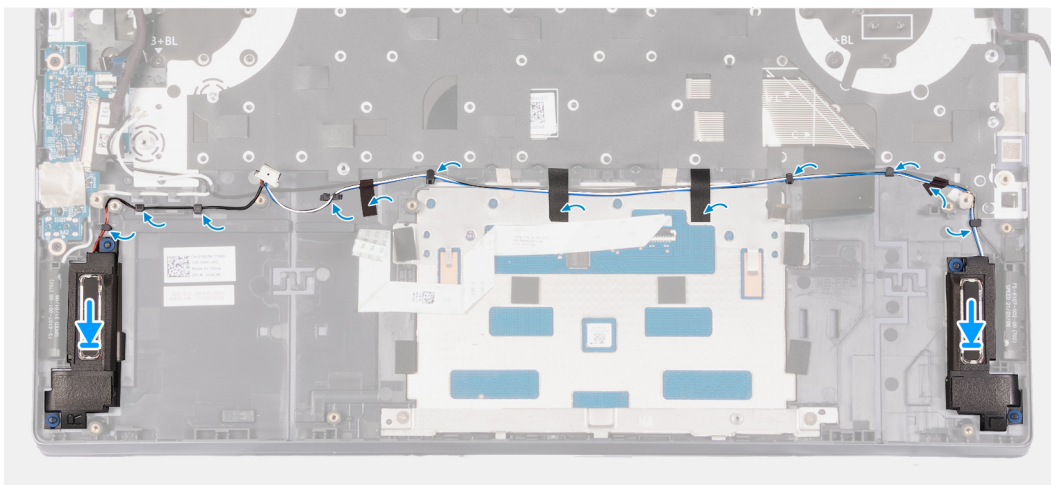
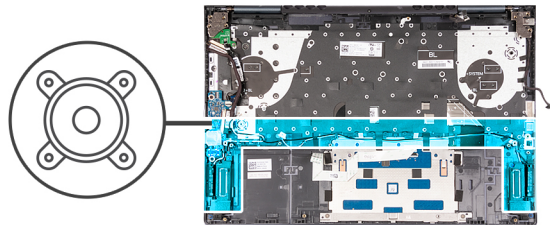

## langkah

1. Menggunakan tiang penyalaras, tempatkan speaker kiri dan kanan pada unit sandaran tangan dan keyboard.

**i** **CATATAN:** Pastikan tiang penyalaras dipasang melalui grommet karet pada speaker.

2. Rutekan kabel speaker melalui pemandu perutean pada unit sandaran tangan dan keyboard.
3. Tempelkan perekat yang menahan kabel speaker ke unit sandaran tangan dan keyboard.

## langkah berikutnya

1. Pasang [board sistem](#).
2. Pasang [unit pendingin](#).
3. Pasang [kipas kiri](#).
4. Pasang [kipas kanan](#).
5. Pasang [baterai](#).
6. Pasang [kartu nirkabel](#).
7. Pasang [solid-state drive M.2 2230](#) atau [solid-state drive M.2 2280](#) ke slot satu M.2, mana pun yang berlaku.
8. Pasang [solid-state drive M.2 2230](#) di slot dua M.2.
9. Pasang [penutup bawah](#).
10. Ikuti prosedur dalam [Setelah mengerjakan bagian dalam komputer Anda](#).

# Unit sandaran tangan dan keyboard

## Melepaskan unit sandaran tangan dan keyboard

### prasyarat

1. Ikuti prosedur dalam [Sebelum mengerjakan bagian dalam komputer](#).
2. Lepaskan [penutup bawah](#).
3. Lepaskan [solid-state drive M.2 2230](#) atau [solid-state drive M.2 2280](#) dari slot satu M.2, mana pun yang berlaku.
4. Lepaskan [solid-state drive M.2 2230](#) dari slot dua M.2
5. Lepaskan [kartu nirkabel](#).
6. Lepaskan [baterai](#).
7. Lepaskan [port adaptor daya](#).
8. Lepaskan [board I/O](#).
9. Lepaskan [panel sentuh](#).
10. Lepaskan [unit display](#).
11. Lepaskan [board tombol daya](#).
12. Lepaskan [tombol daya](#) atau [tombol daya dengan pembaca sidik jari](#), mana pun yang berlaku.
13. Lepaskan [kipas kiri](#).
14. Lepaskan [kipas kanan](#).
15. Lepaskan [board sistem](#).

**CATATAN:** Board sistem dapat dilepas dengan unit pendingin, solid-state drive, dan memori yang terpasang.

16. Lepaskan [speaker](#).

### tentang tugas ini

Gambar berikut menunjukkan lokasi unit sandaran tangan dan keyboard dan merupakan representasi visual tentang prosedur pelepasan.

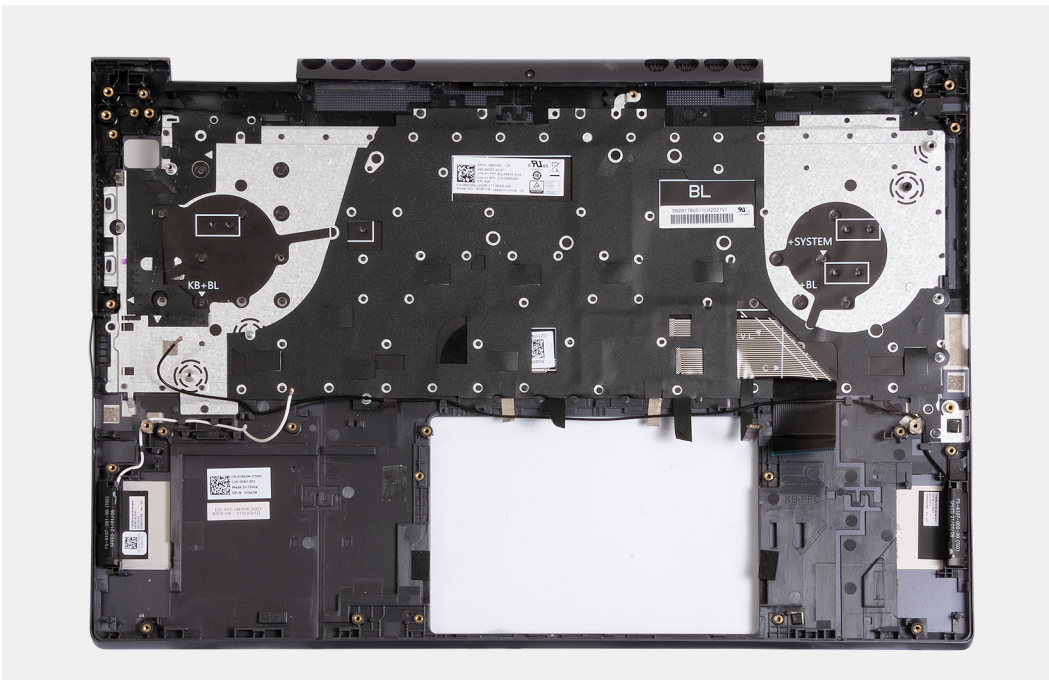

### langkah

Setelah melakukan langkah di atas, akan tersisa unit sandaran tangan dan keyboard.

# Memasang unit sandaran tangan dan keyboard

## prasyarat

Jika Anda mengganti komponen, lepaskan komponen yang ada sebelum melakukan prosedur pemasangan.

## tentang tugas ini

Gambar berikut menunjukkan lokasi unit sandaran tangan dan keyboard dan merupakan representasi visual tentang prosedur pemasangan.

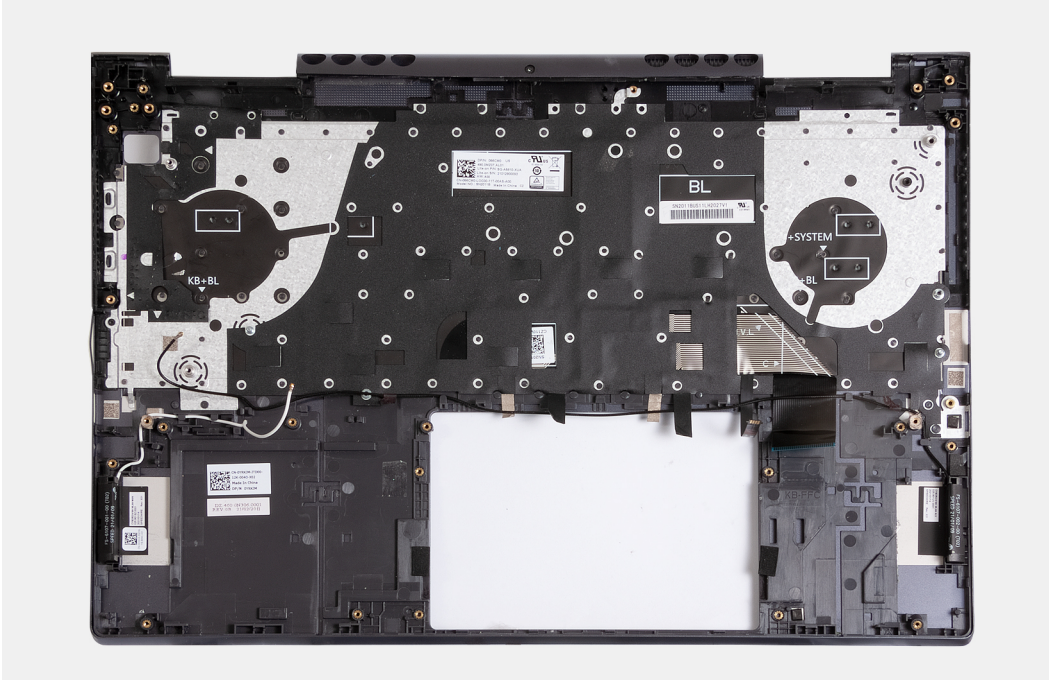

## langkah

Letakkan unit sandaran tangan dan keyboard pada permukaan yang datar dan bersih dan lakukan langkah-langkah selanjutnya untuk memasang unit sandaran tangan dan keyboard.

## langkah berikutnya

1. Pasang [speaker](#).
2. Pasang [board sistem](#).
3. Pasang [kipas kiri](#).
4. Pasang [kipas kanan](#).
5. Pasang [tombol daya](#) atau [tombol daya dengan pembaca sidik jari](#), mana pun yang berlaku.
6. Pasang [board tombol daya](#).
7. Pasang [unit display](#).
8. Pasang [panel sentuh](#).
9. Pasang [board IO](#).
10. Pasang [port adaptor daya](#).
11. Pasang [baterai](#).
12. Pasang [kartu nirkabel](#).
13. Pasang [solid-state drive M.2 2230](#) atau [solid-state drive M.2 2280](#) ke slot satu M.2, mana pun yang berlaku.
14. Pasang [solid-state drive M.2 2230](#) di slot dua M.2.
15. Pasang [penutup bawah](#).
16. Ikuti prosedur dalam [Setelah mengerjakan bagian dalam komputer Anda](#).

## Driver dan Unduhan

Saat melakukan pemecahan masalah, mengunduh, atau memasang driver, Anda disarankan untuk membaca artikel Basis Pengetahuan Dell, [Pertanyaan Umum Driver dan Unduhan 000123347](#).

## System setup (Pengaturan sistem)

**PERHATIAN:** Kecuali Anda pengguna komputer yang ahli, jangan ubah pengaturan pada program BIOS Setup. Perubahan tertentu dapat membuat komputer Anda beroperasi secara tidak benar.

**CATATAN:** Bergantung pada komputer dan perangkat yang dipasang padanya, item yang tercantum pada bagian ini dapat ditampilkan atau juga tidak.

**CATATAN:** Sebelum Anda mengubah program BIOS Setup, Anda dianjurkan untuk mencatat informasi layar program BIOS Setup untuk acuan di lain waktu.

Gunakan program BIOS Setup untuk tujuan berikut:

- Mendapat informasi mengenai perangkat keras yang terpasang di komputer Anda, seperti jumlah RAM dan ukuran hard drive.
- Mengubah informasi konfigurasi sistem.
- Menetapkan atau mengubah opsi yang bisa dipilih oleh pengguna seperti kata sandi pengguna, tipe hard drive yang terpasang, dan mengaktifkan atau menonaktifkan perangkat dasar.

## Masuk ke program pengaturan BIOS

### langkah

1. Hidupkan komputer Anda.
2. Segera tekan F2 untuk masuk ke dalam program pengaturan BIOS.
  - CATATAN:** Jika Anda menunggu terlalu lama dan logo sistem operasi muncul, teruskan menunggu hingga Anda melihat desktop. Lalu matikan komputer Anda dan coba lagi.

## Tombol navigasi

**CATATAN:** Untuk sebagian besar opsi Pengaturan Sistem, perubahan yang Anda buat disimpan tetapi tidak berlaku sampai Anda memulai ulang sistem.

**Tabel 3. Tombol navigasi**

Tombol	Navigasi
Panah atas	Pindah ke kolom sebelumnya.
Panah bawah	Pindah ke kolom berikutnya.
Enter	Memilih nilai di kolom yang dipilih (jika berlaku) atau mengikuti tautan di bidang tersebut.
Spacebar	Perluas atau perkecil daftar turun ke bawah, jika ada.
Tab	Pindah ke area fokus berikutnya. <b>CATATAN:</b> Hanya untuk browser grafis standar.
Esc	Pindah ke halaman sebelumnya sampai Anda melihat layar utama. Menekan Esc di layar utama menampilkan pesan yang meminta Anda untuk menyimpan perubahan yang belum disimpan dan memulai ulang sistem.

# Urutan Boot

Urutan Boot memungkinkan Anda untuk melewati urutan perangkat booting yang ditetapkan oleh Pengaturan Sistem dan melakukan booting secara langsung ke perangkat tertentu (misalnya: drive optikal atau hard disk). Selama Power-on Self Test (POST), saat logo Dell muncul, Anda dapat:

- Mengakses System Setup (Pengaturan Sistem) dengan menekan tombol F2
- Memunculkan menu boot satu-kali dengan menekan tombol F12

Menu boot satu-kali menampilkan perangkat yang dapat Anda lakukan proses boot termasuk opsi diagnostik. Opsi menu boot adalah:

- Drive Yang Dapat Dilepas (jika ada)
- Hard Disk STXXXX (jika ada)
- **CATATAN:** XXX menunjukkan nomor drive SATA.
- Drive Optikal (jika ada)
- Hard Disk SATA (jika ada)
- Diagnostik

Layar boot sequence (urutan boot) juga menampilkan opsi untuk mengakses layar System Setup (Pengaturan Sistem).

## Opsi pengaturan sistem

**CATATAN:** Bergantung pada komputer ini dan perangkat yang dipasang padanya, item yang tercantum pada bagian ini dapat ditampilkan atau juga tidak.

**Tabel 4. Opsi System setup (Pengaturan sistem)—menu System information (Informasi sistem)**

Ikhtisar	
BIOS Version (Versi BIOS)	Menampilkan nomor versi BIOS.
Tag Servis	Menampilkan Tag Servis komputer.
Asset Tag (Tag Aset)	Menampilkan Tag Aset komputer.
Manufacture Date (Tanggal Produksi)	Menampilkan tanggal produksi komputer.
Ownership Date (Tanggal Kepemilikan)	Menampilkan tanggal kepemilikan komputer.
Express Service Code (Kode Layanan Ekspres)	Menampilkan kode layanan ekspres dari komputer tersebut.
Ownership Tag (Tag Kepemilikan)	Menampilkan tag kepemilikan komputer.
Signed Firmware Update (Pembaruan Firmware Ditandatangani)	Menampilkan apakah pembaruan firmware yang ditandatangani diaktifkan. Bawaan: Diaktifkan
<b>Baterai</b>	Menampilkan informasi kesehatan baterai.
Utama	Menampilkan baterai utama.
Level Baterai	Menampilkan level baterai.
Kondisi Baterai	Menampilkan kondisi baterai.
Kesehatan	Menampilkan kesehatan baterai.
Adaptor AC	Menampilkan apakah adaptor AC telah tersambung. Tipe adaptor AC jika tersambung.
<b>PROSESOR</b>	
Tipe Prosesor	Menampilkan tipe prosesor.
Maximum Clock Speed (Kecepatan Clock Maksimum)	Menampilkan kecepatan clock prosesor maksimum.
Minimum Clock Speed (Kecepatan Clock Minimum)	Menampilkan kecepatan clock prosesor minimum.

**Tabel 4. Opsi System setup (Pengaturan sistem)—menu System information (Informasi sistem) (lanjutan)**

<b>Ikhtisar</b>	
Current Clock Speed (Kecepatan Clock Saat Ini)	Menampilkan kecepatan clock prosesor.
Core Count (Jumlah Inti)	Menampilkan jumlah inti pada prosesor.
Processor ID (ID Prosesor)	Menampilkan kode identifikasi prosesor.
Processor L2 Cache (Cache L2 Prosesor)	Menampilkan ukuran Cache L2 prosesor.
Processor L3 Cache (Cache L3 Prosesor)	Menampilkan ukuran Cache L3 prosesor.
Microcode Version (Versi Microcode)	Menampilkan versi microcode.
Intel Hyper-Threading Capable (Mendukung Intel Hyper-Threading)	Menampilkan apakah prosesor mendukung Hyper-Threading (HT).
64-Bit Technology (Teknologi 64-bit)	Menampilkan apakah teknologi 64-bit digunakan.
<b>MEMORI</b>	
Memory Installed (Memori yang Dipasang)	Menampilkan total memori komputer yang dipasang.
Memory Available (Memori yang Tersedia)	Menampilkan total memori komputer yang tersedia.
Memory Speed (Kecepatan Memori)	Menampilkan kecepatan memori.
Memory Channel Mode (Mode Saluran Memori)	Menunjukkan mode channel tunggal atau ganda.
Memory Technology (Teknologi Memori)	Menampilkan teknologi yang digunakan untuk memori.
DIMM A Size (Ukuran DIMM A)	Menampilkan konfigurasi memori DIMM A.
DIMM B Size (Ukuran DIMM B)	Menampilkan konfigurasi memori DIMM B.
<b>PERANGKAT</b>	
Panel Type (Tipe Panel)	Menampilkan Jenis Panel komputer.
Video Controller (Kontroler Video)	Menampilkan informasi grafis terintegrasi komputer.
Video Memory (Memori Video)	Menampilkan informasi memori video komputer.
Wi-Fi Device (Perangkat Wi-Fi)	Menampilkan perangkat Wi-Fi yang terpasang pada komputer.
Native Resolution (Resolusi Asli)	Menampilkan resolusi asli komputer.
Video BIOS Version (Versi BIOS Video)	Menampilkan versi BIOS video komputer.
Audio Controller (Kontroler Audio)	Menampilkan informasi pengontrol audio komputer.
Bluetooth Device (Perangkat Bluetooth)	Menampilkan apakah Bluetooth terpasang di komputer.
LOM MAC Address (Alamat LOM MAC)	Menampilkan alamat MAC LAN pada Motherboard (LOM)

**Tabel 5. Opsi System setup (Pengaturan sistem)—Menu Boot Configuration (Konfigurasi Boot)**

<b>Konfigurasi Boot</b>	
<b>Urutan Boot</b>	
Mode Boot: hanya UEFI	Menampilkan mode boot komputer ini.
Urutan Boot	Menentukan urutan yang digunakan BIOS dalam mencari daftar perangkat untuk menemukan sistem operasi untuk dibooting. Secara bawaan, ONBOARD NIC (IPV4) dipilih Secara bawaan, ONBOARD NIC (IPV6) dipilih Secara bawaan, UEFI sudah dipilih
<b>Secure Boot (Boot Aman)</b>	
Enable Secure Boot (Aktifkan Boot Aman)	Mengaktifkan boot aman hanya dengan menggunakan perangkat lunak booting.

**Tabel 5. Opsi System setup (Pengaturan sistem)—Menu Boot Configuration (Konfigurasi Boot) (lanjutan)**

<b>Konfigurasi Boot</b>	
Secure Boot Mode (Mode Boot Aman)	<p>Bawaan: OFF (MATI)</p> <p>Memodifikasi perilaku Secure Boot (Boot Aman) untuk mengizinkan evaluasi atau pelaksanaan tanda tangan driver UEFI. Mode Diguanakan harus dipilih untuk operasi normal Boot Aman.</p> <p>Secara bawaan, opsi Deployed Mode (Mode Diterapkan) dipilih.</p>
<b>Expert Key Management (Pengelolaan Expert Key)</b>	
Enable Custom Mode (Mengaktifkan Mode Kustom)	<p>Memungkinkan database kunci keamanan PK, KEK, db dan dbx dimodifikasi.</p> <p>Bawaan: OFF (MATI)</p> <p><b>i</b> <b>CATATAN:</b> Jika Mode Kustom tidak diaktifkan, perubahan apa pun yang dilakukan terkait dengan kunci tidak akan disimpan.</p>
Custom Mode Key Management (Kunci Manajemen Mode Kustom)	<p>Memungkinkan pemilihan database kunci.</p> <ul style="list-style-type: none"> <li>• Save to File (Simpan ke File) akan menyimpan kunci pada file yang dipilih pengguna</li> <li>• Replace from File (Ganti dengan File) akan mengganti kunci saat ini dengan kunci dari file yang dipilih oleh pengguna.</li> <li>• Append from File (Tambah dengan File) akan menambahkan kunci ke database saat ini dari file yang dipilih oleh pengguna.</li> <li>• Delete (Hapus) akan menghapus kunci yang dipilih.</li> <li>• Reset All Keys (Reset Semua Kunci) akan mengatur ulang semua empat kunci ke pengaturan bawaan mereka.</li> </ul> <p>Secara bawaan, PK security key database (Database kunci keamanan PK) dipilih.</p> <p>Secara bawaan, Save to File (Simpan ke File) dipilih.</p>

**Tabel 6. Opsi System setup (Pengaturan sistem)—Menu Integrated Devices (Perangkat yang Terintegrasi)**

<b>Perangkat yang Terintegrasi</b>	
<b>Date/Time (Tanggal/Waktu)</b>	
Date	Menetapkan tanggal komputer dalam format BB/HH/TTTT. Perubahan pada tanggal langsung berlaku.
Time	Menetapkan jam komputer dalam format JJ/MM/DD 24-jam. Anda dapat mengganti antara 12 jam dan 24 jam. Perubahan pada jam langsung berlaku.
<b>Kamera</b>	
Enable Camera (Mengaktifkan Kamera)	<p>Mengaktifkan atau menonaktifkan kamera.</p> <p>Secara bawaan, Enable Camera (Aktifkan Kamera) sudah dipilih.</p>
<b>Audio</b>	<p>Mengaktifkan atau menonaktifkan semua pengontrol audio terintegrasi.</p> <p>Bawaan: ON (HIDUP)</p>
Aktifkan Mikrofon	<p>Mengaktifkan atau menonaktifkan mikrofon.</p> <p>Secara bawaan, Enable Audio (Aktifkan Audio) sudah dipilih.</p>
Aktifkan Speaker Internal	<p>Mengaktifkan atau menonaktifkan speaker internal.</p> <p>Secara bawaan, Enable Internal Speaker (Aktifkan Speaker Internal) sudah dipilih.</p>
<b>Konfigurasi USB</b>	<p>Mengaktifkan atau menonaktifkan booting dari perangkat penyimpanan massal USB seperti hard disk eksternal, drive optikal, dan drive USB.</p> <p>Secara bawaan, Enable USB Boot Support (Aktifkan Dukungan Boot USB) sudah dipilih.</p>

**Tabel 7. Opsi System setup (Pengaturan sistem)—Menu Storage (Penyimpanan)**

Penyimpanan	
<b>SATA/NVMe Operation (Operasi SATA/NVMe)</b>	
SATA/NVMe Operation (Operasi SATA/NVMe)	Mengonfigurasi mode pengoperasian dari kontroler perangkat penyimpanan terintegrasi.  Bawaan: RAID On (Hidup). Perangkat penyimpanan dikonfigurasi untuk mendukung fungsi RAID. Ketika diaktifkan, semua perangkat NVMe dan SATA akan dipetakan di bawah kontroler VMD. Driver RST (Intel Rapid Restore Technology) Windows, atau driver VMD kernel Linux harus dimuat untuk booting OS.
<b>Antarmuka Penyimpanan</b>	
Port Enablement (Mengaktifkan Port)	Mengaktifkan atau menonaktifkan drive yang ada pada board.  Bawaan: ON (HIDUP)
<b>Drive Information (Informasi Drive)</b>	Menampilkan informasi berbagai drive yang ada pada board.

**Tabel 8. Opsi System setup (Pengaturan sistem)—Menu Display**

Display	
<b>Kecerahan Display</b>	
Kecerahan dengan daya baterai	Menetapkan kecerahan layar ketika komputer beroperasi dengan daya baterai.  Bawaan: 50
Kecerahan dengan daya AC	Menetapkan kecerahan layar saat komputer beroperasi daya AC.  Bawaan: 100

**Tabel 9. Opsi system setup (pengaturan sistem)—Menu Password (Kata Sandi)**

Kata sandi	
<b>Admin Password (Kata Sandi Admin)</b>	Memungkinkan pengguna untuk mengatur, mengubah, atau menghapus kata sandi administrator (admin). Kata sandi admin memungkinkan beberapa fitur keamanan
<b>System Password (Kata Sandi Sistem)</b>	Memungkinkan pengguna untuk mengatur, mengubah, atau menghapus kata sandi sistem.
<b>Internal HDD-1 Password (Kata Sandi HDD-1 Internal)</b>	Memungkinkan pengguna untuk mengatur, mengubah, atau menghapus kata sandi HDD-1 Internal.

**Tabel 10. Opsi System setup (Pengaturan sistem)—Menu Pembaruan,Pemulihan**

Pembaruan,Pemulihan	
<b>SupportAssist OS Recovery (Pemulihan OS SupportAssist)</b>	Mengaktifkan atau menonaktifkan aliran boot untuk alat SupportAssist OS Recovery (Pemulihan OS SupportAssist) jika terjadi kesalahan sistem tertentu.  Bawaan: ON (HIDUP)
<b>BIOSConnect</b>	Mengaktifkan atau menonaktifkan pemulihan OS Layanan cloud jika OS utama gagal booting dalam jumlah kegagalan yang sama atau lebih besar dari nilai yang ditentukan Batasan Pemulihan OS Otomatis Dell, dan Layanan lokal tidak dapat booting, atau tidak diinstal.  Bawaan: ON (HIDUP)
<b>Batasan Pemulihan OS Otomatis Dell</b>	Mengontrol aliran boot otomatis untuk Konsol Resolusi Sistem SupportAssist dan untuk alat bantu Pemulihan sistem operasi Dell.  Bawaan: 2.

**Tabel 11. Opsi System setup (Pengaturan sistem)—Menu System Management (Pengelola Sistem)**

Manajemen Sistem	
<b>Tag Servis</b>	Menampilkan Tag Servis komputer.
<b>Asset Tag (Tag Aset)</b>	Membuat Tag Aset sistem yang dapat digunakan oleh administrator TI untuk secara unik mengidentifikasi sistem tertentu. Setelah diatur di BIOS, Tag Aset tidak dapat diubah.

**Tabel 12. Opsi System setup (Pengaturan sistem)—Menu Keyboard**

Keyboard	
<b>Mengaktifkan Numlock</b>	Opsi ini menentukan apakah fungsi NumLock harus diaktifkan ketika sistem sedang boot.
<b>Opsi Penguncian Fn</b>	Mengaktifkan mode Kunci Fn. Setelah mode kunci Fn diaktifkan, ada dua opsi Kunci Fn yang dapat dipilih. Standar mode kunci memungkinkan tombol Fn untuk melakukan fungsi standar. Mode kunci sekunder memungkinkan tombol Fn menjalankan fungsi tombol Fn tanpa menahan tombol Fn dan fungsi F1-F12 saat tombol Fn ditekan.
<b>Penerangan Keyboard</b>	Opsi menentukan kecerahan lampu latar keyboard.
<b>Waktu mati Lampu Latar Keyboard saat menggunakan daya AC</b>	Opsi ini menentukan kapan lampu latar keyboard mati saat komputer tersambung dengan adaptor daya dan dalam mode siaga.
<b>Waktu mati Lampu Latar Keyboard dalam penggunaan Baterai</b>	Opsi ini menentukan kapan lampu latar keyboard mati saat komputer tidak tersambung ke adaptor daya dan dalam mode siaga.

**Tabel 13. Opsi System setup (Pengaturan sistem)—Menu Pre-boot Behavior (Perilaku Pra-boot)**

Pre-boot Behavior (Perilaku Pra-boot)	
<b>Adapter Warnings (Peringatan Adaptor)</b>	
Aktifkan Peringatan adaptor	Mengaktifkan atau menonaktifkan komputer untuk menampilkan pesan peringatan adaptor saat adaptor dengan kapasitas daya terlalu kecil terdeteksi. Bawaan: ON (HIDUP)
<b>Peringatan dan Kesalahan</b>	Pilih tindakan saat menemui peringatan atau kesalahan selama booting. Bawaan: Prompt on Warnings and Errors (Permintaan pada Peringatan dan Kesalahan). Berhenti, minta dan tunggu input pengguna ketika peringatan atau kesalahan terdeteksi. <b>! CATATAN:</b> Kesalahan yang dianggap penting untuk pengoperasian perangkat keras komputer akan selalu menghentikan komputer.

**Tabel 14. Opsi System setup (Pengaturan sistem)—Menu System Logs (Log Sistem)**

System Logs (Log Sistem)	
<b>BIOS Event Log (Log Peristiwa BIOS)</b>	
Clear Bios Event Log (Hapus Log Peristiwa BIOS)	Pilih simpan atau hapus peristiwa BIOS. Bawaan: Keep (Tetap Aktif)
<b>Thermal Event Log (Log Peristiwa Termal)</b>	
Clear Thermal Event Log (Hapus Log Peristiwa Termal)	Pilih simpan atau hapus peristiwa Termal. Bawaan: Keep (Tetap Aktif)
<b>Power Event Log (Log Peristiwa Daya)</b>	
Hapus Log Peristiwa DAYA	Pilih simpan atau hapus peristiwa Daya. Bawaan: Keep (Tetap Aktif)

# Kata sandi sistem dan pengaturan

Tabel 15. Kata sandi sistem dan pengaturan

Jenis kata sandi	Deskripsi
Kata sandi sistem	Kata sandi yang harus Anda masukkan untuk masuk ke sistem Anda.
Kata sandi pengaturan	Kata sandi yang harus dimasukkan untuk mengakses dan membuat perubahan pada pengaturan BIOS komputer Anda.

Anda dapat membuat kata sandi sistem dan kata sandi pengaturan untuk mengamankan komputer Anda.

 **PERHATIAN:** Fitur kata sandi menyediakan tingkat keamanan dasar untuk data di komputer Anda.

 **PERHATIAN:** Siapa saja dapat mengakses data yang tersimpan pada komputer jika komputer tidak dikunci dan tidak diawasi.

 **CATATAN:** Fitur kata sandi sistem dan pengaturan dinonaktifkan.

## Menetapkan kata sandi penyiapan sistem

### prasyarat

Anda dapat menetapkan **System or Admin Password (Kata Sandi Sistem atau Admin)** hanya jika statusnya **Not Set (Belum Ditentukan)**.

### tentang tugas ini

Untuk memasuki Pengaturan Sistem, tekan F12 segera setelah menyalakan (power-on) atau boot ulang.

### langkah

1. Pada layar **System BIOS (BIOS Sistem)** atau **System Setup (Pengaturan Sistem)**, pilih **Security (Keamanan)** lalu tekan Enter. Layar **Security (Keamanan)** ditampilkan.
2. Pilih **System/Admin Password (Kata Sandi Sistem/Admin)** dan buat kata sandi pada bidang **Enter the new password (Masukkan kata sandi baru)**.  
Gunakan panduan berikut untuk menetapkan kata sandi sistem:
  - Kata sandi dapat memiliki hingga 32 karakter.
  - Setidaknya satu karakter khusus: ! " # \$ % & ' ( ) \* + , - . / : ; < = > ? @ [ \ ] ^ \_ ` { | }
  - Angka 0 sampai 9.
  - Huruf besar dari A sampai Z.
  - Huruf kecil dari a sampai z.
3. Ketikkan kata sandi sistem yang Anda masukkan sebelumnya pada bidang **Confirm new password (Konfirmasi kata sandi baru)** lalu klik **OK**.
4. Tekan Esc dan simpan perubahan seperti yang diminta oleh pesan pop-up.
5. Tekan Y untuk menyimpan perubahan.  
Komputer akan dinyalakan kembali.

## Menghapus atau mengubah kata sandi pengaturan sistem yang ada

### prasyarat

Pastikan **Status Kata Sandi** Tidak Terkunci (pada Pengaturan Sistem) sebelum mencoba menghapus atau mengubah kata sandi Sistem dan/atau kata sandi Pengaturan yang ada. Anda tidak dapat menghapus atau mengubah kata sandi Sistem atau kata sandi Pengaturan yang ada **Status Kata Sandi** Terkunci.

### tentang tugas ini

Untuk memasuki Pengaturan Sistem, tekan F12 segera setelah menyalakan (power-on) atau boot ulang.

### langkah

1. Pada layar **BIOS Sistem** atau **Pengaturan Sistem**, pilih **Keamanan Sistem** lalu tekan Enter. Layar **Keamanan Sistem** ditampilkan.
2. Pada layar **Keamanan Sistem**, pastikan bahwa **Status Kata Sandi** adalah **Tidak Terkunci**.
3. Pilih **Kata Sandi Sistem**, perbarui, atau hapus kata sandi sistem yang ada lalu tekan Enter atau Tab.
4. Pilih **Kata Sandi Pengaturan**, perbarui, atau hapus kata sandi pengaturan yang ada lalu tekan Enter atau Tab.

 **CATATAN:** Jika Anda mengubah kata sandi Sistem dan/atau kata sandi Pengaturan, masukkan kembali kata sandi baru saat diminta. Jika Anda menghapus kata sandi Sistem dan/atau Pengaturan, konfirmasikan penghapusan ketika diminta.

5. Tekan Esc dan sebuah pesan meminta Anda untuk menyimpan perubahan.
6. Tekan Y untuk menyimpan perubahan dan keluar dari Pengaturan Sistem. Komputer akan dinyalakan kembali.

## Menghapus pengaturan CMOS

### tentang tugas ini

 **PERHATIAN:** Menghapus pengaturan CMOS akan mengatur ulang pengaturan BIOS pada komputer Anda.

### langkah

1. Masuk ke [Service Mode \(Mode Servis\)](#).
2. Tunggulah selama satu menit.
3. Keluar dari [Service Mode \(Mode Servis\)](#).

## Menghapus kata sandi BIOS (Pengaturan Sistem) dan Sistem

### tentang tugas ini

Untuk menghapus kata sandi sistem atau BIOS, hubungi dukungan teknis Dell seperti yang dijelaskan di [www.dell.com/contactdell](http://www.dell.com/contactdell).

 **CATATAN:** Untuk informasi tentang cara mengatur ulang kata sandi Windows atau aplikasi, lihat dokumentasi yang disertakan bersama Windows atau aplikasi Anda.

## Memperbarui BIOS

### Memperbarui BIOS pada Windows

### langkah

1. Kunjungi [www.dell.com/support](http://www.dell.com/support).
2. Klik **Product support (Dukungan produk)**. Di kotak **Search support (Dukungan pencarian)**, masukkan Tag Servis komputer Anda, lalu klik **Search (Cari)**.

 **CATATAN:** Jika Anda tidak memiliki Tag Servis, gunakan fitur SupportAssist untuk mengidentifikasi komputer Anda secara otomatis. Anda juga dapat menggunakan ID produk atau menelusuri model komputer Anda secara manual.

3. Klik **Drivers & Downloads (Driver dan Unduhan)**. Luaskan **Find drivers (Temukan driver)**.
4. Pilih sistem operasi yang terpasang di komputer Anda.
5. Dalam daftar menurun **Category (Kategori)**, pilih **BIOS**.
6. Pilih versi BIOS terbaru, dan klik **Unduh** untuk mengunduh file BIOS untuk komputer Anda.
7. Setelah pengunduhan selesai, lihat folder tempat Anda menyimpan file pembaruan BIOS tersebut.

8. Klik dua kali pada ikon file pembaruan BIOS dan ikuti petunjuk pada layar.  
Untuk informasi lebih lanjut, lihat artikel basis pengetahuan 000124211 di [www.dell.com/support](http://www.dell.com/support).

## Memperbarui BIOS menggunakan drive USB di Windows

### langkah

1. Ikuti prosedur dari langkah 1 hingga langkah 6 di [Memperbarui BIOS di Windows](#) untuk mengunduh file program pengaturan BIOS terbaru.
2. Buat drive USB yang dapat di-boot. Untuk informasi lebih lanjut, lihat artikel basis pengetahuan 000145519 di [www.dell.com/support](http://www.dell.com/support).
3. Salin file program pengaturan BIOS ke drive USB yang dapat di-boot.
4. Sambungkan drive USB yang dapat di-boot ke komputer yang memerlukan pembaruan BIOS.
5. Nyalakan kembali komputer dan tekan **F12**.
6. Pilih drive USB dari **One Time Boot Menu (Menu Boot Satu Kali)**.
7. Ketik nama file program pengaturan BIOS dan tekan **Enter**.  
**BIOS Update Utility (Utilitas Pembaruan BIOS)** ditampilkan.
8. Ikuti instruksi pada layar untuk menyelesaikan pembaruan BIOS.

## Memperbarui BIOS dari menu boot F12 One-Time

Perbarui BIOS komputer Anda menggunakan file update.exe BIOS yang disalin ke drive USB FAT32 dan jalankan booting dari menu booting Satu Kali F12.

### tentang tugas ini

#### Pembaruan BIOS

Anda dapat menjalankan file pembaruan BIOS dari Windows menggunakan drive USB yang dapat di-boot atau Anda juga dapat memperbarui BIOS dari menu boot Satu-Kali F12 pada komputer.

Sebagian besar komputer Dell yang dibuat setelah tahun 2012 memiliki kemampuan ini dan Anda dapat mengonfirmasinya dengan mem-boot sistem Anda ke Menu Boot Satu-Kali F12 untuk melihat apakah BIOS FLASH UPDATE terdaftar sebagai opsi boot untuk komputer Anda. Jika opsi tersebut terdaftar, maka BIOS mendukung opsi update BIOS ini.

 **CATATAN:** Hanya komputer dengan opsi BIOS Flash Update di Menu Boot Satu-Kali F12 yang bisa menggunakan fungsi ini.

#### Memperbarui dari menu boot Satu-Kali

Untuk memperbarui BIOS Anda dari menu boot Satu Kali F12, Anda memerlukan:

- Drive USB yang diformat ke sistem file FAT32 (kunci tidak harus dapat di-boot).
- File BIOS yang dapat dijalankan yang Anda unduh dari situs web Dukungan Dell dan disalin ke dasar drive USB.
- Adaptor daya AC yang terhubung ke komputer.
- Baterai komputer fungsional untuk melakukan flash BIOS

Lakukan langkah-langkah berikut untuk menjalankan proses flash pembaruan BIOS dari menu F12:

 **PERHATIAN:** Jangan matikan komputer selama proses pembaruan BIOS. Komputer dapat tidak bisa menjalankan booting jika Anda mematikan komputer.

### langkah

1. Dari keadaan mati, masukkan drive USB tempat Anda menyalin flash ke port USB pada komputer.
2. Nyalakan komputer dan tekan F12 untuk mengakses Menu Boot Satu-Kali, pilih Pembaruan BIOS menggunakan mouse atau tombol panah lalu tekan Enter.  
Menu flash BIOS ditampilkan.
3. Klik **Flash from file**.
4. Pilih perangkat USB eksternal.
5. Pilih file dan klik dua kali file target flash, lalu tekan **Submit (Ajukan)**.
6. Klik **Update BIOS (Perbarui BIOS)**. Komputer dimulai ulang untuk mem-flash BIOS.
7. Komputer akan dimulai ulang setelah pembaruan BIOS selesai.

## Pemecahan Masalah

### Menangani baterai Litium-ion yang menggebu

Seperti kebanyakan laptop, laptop Dell menggunakan baterai litium ion. Salah satu jenis baterai litium ion adalah baterai polimer litium ion. Kepopuleran baterai polimer litium ion meningkat dalam beberapa tahun terakhir dan menjadi standar dalam industri elektronik karena pelanggan memilihnya atas dasar faktor pembentuk yang tipis (khususnya dengan laptop ultra-tipis baru) dan masa pakai baterai yang lama. Yang melekat dalam teknologi baterai polimer litium ion adalah potensi untuk pengembangan sel baterai.

Baterai yang menggebu dapat memengaruhi kinerja laptop. Untuk mencegah kemungkinan kerusakan lebih lanjut pada kerangka perangkat atau komponen internal yang menyebabkan gangguan fungsi, hentikan penggunaan laptop dan kosongkan daya dengan memutuskan sambungan adaptor AC dan membiarkan daya baterai terkuras.

Baterai yang menggebu tidak boleh digunakan dan harus diganti, dan dibuang dengan benar. Kami menyarankan Anda untuk menghubungi dukungan produk Dell untuk opsi mengganti baterai yang menggebu menurut ketentuan jaminan yang berlaku atau kontrak layanan, termasuk opsi untuk penggantian oleh teknisi layanan resmi Dell.

Panduan untuk menangani dan mengganti baterai Litium ion adalah sebagai berikut:

- Hati-hati saat menangani baterai Lithium-ion.
- Kosongkan daya baterai sebelum membuangnya ke sistem. Untuk mengosongkan daya baterai, cabut adaptor AC dari sistem dan operasikan sistem hanya dengan daya baterai. Saat sistem tidak lagi menyala ketika tombol daya ditekan, daya baterai benar-benar telah kosong.
- Jangan menghancurkan, menjatuhkan, memotong, atau menembus baterai dengan benda asing.
- Jangan memaparkan baterai ke suhu tinggi, atau membongkar kemasan dan sel baterai.
- Jangan menekan permukaan baterai.
- Jangan menekuk baterai.
- Jangan gunakan alat jenis apa pun untuk mencungkil baterai.
- Jika baterai terjebak di dalam perangkat akibat menggebu, jangan coba untuk melepaskannya karena tusukan, bengkokan, atau menghancurkan baterai bisa menjadi berbahaya.
- Jangan mencoba untuk memasang kembali baterai yang rusak atau menggebu ke laptop.
- Baterai menggebu yang dijamin garansi harus dikembalikan ke Dell dalam wadah pengiriman yang disetujui (disediakan oleh Dell) guna mematuhi peraturan transportasi. Baterai menggebu yang tidak dijamin garansi harus dibuang di pusat daur ulang yang disetujui. Hubungi dukungan produk Dell di <https://www.dell.com/support> untuk mendapatkan bantuan dan petunjuk lebih lanjut.
- Menggunakan baterai yang tidak disediakan oleh Dell atau yang tidak kompatibel dapat meningkatkan risiko kebakaran atau ledakan. Ganti baterai hanya dengan baterai kompatibel yang dibeli dari Dell dan didesain untuk digunakan dengan komputer Dell Anda. Jangan gunakan baterai dari komputer lain pada komputer Anda. Selalu beli baterai asli dari <https://www.dell.com> atau hubungi langsung Dell.

Baterai Litium ion dapat menggebu karena berbagai alasan seperti usia, jumlah siklus pengisian, atau terpapar panas tinggi. Untuk informasi lebih lanjut tentang cara meningkatkan kinerja dan masa pakai baterai laptop dan untuk meminimalkan kemungkinan terjadinya masalah, cari Baterai Laptop Dell di Sumber Daya Basis Pengetahuan di [www.dell.com/support](http://www.dell.com/support).

### Temukan Tag Servis atau Express Service Code (Kode Layanan Ekspres) komputer Dell Anda

Komputer Dell Anda teridentifikasi secara unik dengan Tag Servis atau Express Service Code (Kode Layanan Ekspres). Untuk melihat sumber daya dukungan yang relevan bagi komputer Dell Anda, kami sarankan Anda memasukkan Tag Servis atau Express Service Code (Kode Layanan Ekspres) di [www.dell.com/support](http://www.dell.com/support).

Untuk informasi selengkapnya mengenai cara menemukan Tag Servis untuk komputer Anda, lihat [Temukan Tag Servis untuk Laptop Dell Anda](#).

# Lampu diagnostik sistem

Lampu status daya dan baterai menunjukkan status daya dan baterai komputer. Berikut adalah status daya:

**Putih solid:** Adaptor daya tersambung dan baterai memiliki daya lebih dari 5%.

**Kuning:** Komputer sedang berjalan dengan daya baterai dan baterai memiliki daya kurang dari 5%.

**Mati:**

- Adaptor daya tersambung dan baterai terisi penuh.
- Komputer sedang berjalan dengan daya baterai dan baterai memiliki daya lebih dari 5%.
- Komputer dalam keadaan tidur, hibernasi, atau dimatikan.

Lampu status daya dan baterai juga dapat berkedip kuning atau putih sesuai dengan "kode bip" yang telah ditentukan yang mengindikasikan adanya berbagai kegagalan.

Misalnya, lampu status data dan baterai berkedip warna kuning dua kali diikuti oleh jeda, lalu berkedip warna putih tiga kali diikuti oleh jeda. Pola 2,3 ini berlangsung terus menerus sampai komputer dimatikan, menunjukkan bahwa memori atau RAM terdeteksi.

Tabel berikut ini menunjukkan pola lampu status daya dan baterai yang berbeda serta masalah terkait.

**i CATATAN:** Kode lampu diagnostik dan solusi yang disarankan berikut ditujukan bagi teknisi layanan Dell untuk memecahkan masalah. Anda hanya boleh melakukan pemecahan masalah dan perbaikan sesuai dengan wewenang atau diarahkan oleh tim dukungan teknis Dell. Kerusakan akibat servis yang tidak diizinkan oleh Dell tidak tercakup dalam jaminan.

**Tabel 16. Kode lampu diagnostik**

Kode lampu diagnostik (Kuning,putih)	Uraian masalah
1,1	TPM detection failure (Kegagalan deteksi TPM)
1,2	Kegagalan flash SPI yang tidak dapat dipulihkan
1,3	Short in hinge cable tripped OCP1 (Arus pendek kabel engsel memutus OCP1)
1,4	Short in hinge cable tripped OCP2 (Arus pendek kabel engsel memutus OCP2)
1,5	EC unable to program i-Fuse (EC tidak dapat memprogram i-Fuse)
1,6	Kegagalan internal EC
2,1	Kegagalan prosesor
2,2	Board sistem: kegagalan BIOS atau ROM (Read-Only Memory)
2,3	Tidak ada memori atau RAM (Random-Access Memory) yang terdeteksi
2,4	Kegagalan memori atau RAM (Random-Access Memory)
2,5	Memori yang tidak valid terpasang
2,6	Kesalahan board sistem atau chipset
2,7	Kegagalan display - Pesan SBIOS
2,8	Kegagalan LCD (Deteksi EC atas kegagalan rel daya)
3,2	Kegagalan PCI, kartu/chip video
3,3	Gambar pemulihan BIOS tidak ditemukan
3,4	Gambar pemulihan ditemukan tetapi tidak valid
3,5	Kegagalan rel daya
3,6	Flash BIOS Sistem tidak lengkap

**Tabel 16. Kode lampu diagnostik (lanjutan)**

Kode lampu diagnostik (Kuning,putih)	Uraian masalah
3,7	Kesalahan Management Engine (Mesin Pengelolaan) (ME)

**Lampu status kamera:** Menunjukkan apakah kamera sedang digunakan.

- Putih solid—Kamera sedang digunakan.
- Mati—Kamera sedang tidak digunakan.

**Lampu status Caps Lock:** Menunjukkan apakah Caps Lock diaktifkan atau dinonaktifkan.

- Putih solid—Caps Lock diaktifkan.
- Mati — Caps Lock dinonaktifkan.

## SupportAssist | On-board Diagnostics

### tentang tugas ini

SupportAssist | On-board Diagnostics menjalankan pemeriksaan lengkap pada perangkat keras Anda.

Diagnostik ini adalah alat diagnostik bawaan baru dan menggantikan diagnostik ePSA 3.0. Diagnostik ini memiliki antarmuka pengguna yang bersih dan modern, tes lebih cepat, fitur pesan yang disederhanakan.

SupportAssist | On-board Diagnostics dapat mulai dijalankan dengan salah satu metode berikut:

- Menekan F12 untuk masuk ke Menu Boot satu kali dan memilih Diagnostik untuk memulai diagnostik ATAU Fn + Power
- POST BIOS mendeteksi kegagalan atau kesalahan pada perangkat keras dan memulai diagnostik

SupportAssist | On-board Diagnostics tertanam dengan BIOS dan diluncurkan oleh BIOS secara internal. Diagnostik sistem tertanam memberikan satu set opsi untuk grup perangkat tertentu atau perangkat yang memungkinkan Anda untuk:

- Jalankan tes dalam Mode Tes Cepat atau Mode Tes Lanjutan
- Jalankan tes menyeluruh untuk memasukkan opsi-opsi tes tambahan guna memberikan informasi tambahan tentang perangkat(-perangkat) yang gagal
- Jalankan tes dalam Mode Otomatis atau Mode Tes Interaktif
- Jalankan tes interaktif pada panel LCD dan keyboard
- Tampilkan atau simpan hasil tes
- Lihat pesan status yang menunjukkan apakah tes berhasil diselesaikan
- Lihat pesan kesalahan yang menunjukkan apakah ada masalah yang ditemui selama tes

 **CATATAN:** Beberapa tes untuk perangkat tertentu membutuhkan interaksi pengguna. Pastikan bahwa Anda hadir di terminal komputer ketika tes diagnostik dilakukan.

Untuk informasi selengkapnya, lihat [Uji Performa Sistem Pre-Boot SupportAssist](#).

## Memulihkan sistem operasi

Ketika komputer Anda tidak dapat melakukan booting ke sistem operasi bahkan setelah mencoba berkali-kali, komputer secara otomatis memulai Dell SupportAssist OS Recovery.

Dell SupportAssist OS Recovery adalah alat yang berdiri sendiri yang dipasang sebelumnya di semua komputer Dell yang diinstal dengan sistem operasi Windows. Dell SupportAssist OS Recovery terdiri dari alat untuk mendiagnosis dan memecahkan masalah yang mungkin terjadi sebelum komputer Anda melakukan booting ke sistem operasi. Ini memungkinkan Anda untuk mendiagnosis masalah perangkat keras, memperbaiki komputer Anda, membuat cadangan file Anda, atau mengembalikan komputer Anda ke keadaan pabrik.

Anda juga dapat mengunduhnya dari situs web Dukungan Dell untuk memecahkan masalah dan memperbaiki komputer Anda jika komputer gagal melakukan booting ke sistem operasi utama mereka karena kegagalan perangkat lunak atau perangkat keras.

Untuk informasi lebih lanjut tentang Dell SupportAssist OS Recovery, lihat *Panduan Pengguna Dell SupportAssist OS Recovery* di [www.dell.com/serviceabilitytools](http://www.dell.com/serviceabilitytools). Klik **SupportAssist** lalu klik **SupportAssist OS Recovery**.

# Siklus daya WiFi

## tentang tugas ini

Jika komputer Anda tidak dapat mengakses internet karena masalah konektivitas WiFi, prosedur siklus daya WiFi dapat dilakukan. Prosedur berikut ini memberikan petunjuk tentang cara melakukan siklus daya WiFi:

 **CATATAN:** Beberapa ISP (Penyedia Layanan Internet) menyediakan perangkat kombo modem/router.

## langkah



1. Matikan komputer Anda.
2. Matikan modem.
3. Matikan router nirkabel.
4. Tunggu selama 30 detik.
5. Nyalakan router nirkabel.
6. Nyalakan modem.
7. Hidupkan komputer Anda.

# Mendapatkan bantuan dan menghubungi Dell

## Sumber daya bantuan mandiri

Anda bisa mendapatkan informasi dan bantuan tentang produk dan layanan Dell dengan menggunakan sumber daya bantuan mandiri ini:

**Tabel 17. Sumber daya bantuan mandiri**

Sumber daya bantuan mandiri	Lokasi sumber daya
Informasi tentang produk dan layanan Dell.	<a href="http://www.dell.com">www.dell.com</a>
Aplikasi My Dell (Dell Saya)	
Tips	
Dukungan Kontak	Dalam kolom pencarian Windows, ketik <code>Contact Support</code> , lalu tekan Enter.
Bantuan online untuk sistem operasi	<a href="http://www.dell.com/support/windows">www.dell.com/support/windows</a> <a href="http://www.dell.com/support/linux">www.dell.com/support/linux</a>
Akses solusi teratas, diagnostik, driver, dan unduhan, serta pelajari lebih lanjut tentang komputer Anda melalui video, manual, dan dokumen.	Komputer Dell Anda teridentifikasi secara unik dengan Tag Servis atau Express Service Code (Kode Layanan Ekspres). Untuk melihat sumber daya dukungan yang relevan bagi komputer Dell Anda, masukkan Tag Servis atau Express Service Code (Kode Layanan Ekspres) di <a href="http://www.dell.com/support">www.dell.com/support</a> .  Untuk informasi selengkapnya mengenai cara menemukan Tag Servis untuk komputer Anda, lihat <a href="#">Temukan Tag Servis pada komputer Anda</a> .
Artikel dasar pengetahuan Dell untuk berbagai masalah komputer	<ol style="list-style-type: none"> <li>1. Kunjungi <a href="http://www.dell.com/support">www.dell.com/support</a>.</li> <li>2. Pada bilah menu di bagian atas halaman Dukungan, pilih <b>Support (Dukungan) &gt; Knowledge Base (Dasar Pengetahuan)</b>.</li> <li>3. Di kolom Pencarian pada halaman Dasar Pengetahuan, ketik kata kunci, topik, atau nomor model, lalu klik atau ketuk ikon pencarian untuk melihat artikel terkait.</li> </ol>

## Menghubungi Dell

Untuk menghubungi Dell mengenai penjualan, dukungan teknis, atau masalah layanan pelanggan, lihat [www.dell.com/contactdell](http://www.dell.com/contactdell).

 **CATATAN:** Ketersediaan bervariasi tergantung negara/wilayah dan produk, dan beberapa layanan mungkin tidak tersedia di negara/wilayah Anda.

 **CATATAN:** Jika Anda tidak memiliki sambungan Internet aktif, Anda dapat menemukan informasi kontak mengenai faktur pembelian Anda, slip kemasan, tagihan, atau katalog produk Dell.