

Inspiron 16 7610

Service-Handbuch für Computer mit zwei Lüftern



Anmerkungen, Vorsichtshinweise und Warnungen

 **ANMERKUNG:** HINWEIS enthält wichtige Informationen, mit denen Sie Ihr Produkt besser nutzen können.

 **VORSICHT: ACHTUNG** deutet auf mögliche Schäden an der Hardware oder auf den Verlust von Daten hin und zeigt, wie Sie das Problem vermeiden können.

 **WARNUNG: WARNUNG** weist auf ein potenzielles Risiko für Sachschäden, Verletzungen oder den Tod hin.

Kapitel 1: Identifizieren des korrekten Handbuchs für Ihren Inspiron 16 7610.....	6
Kapitel 2: Arbeiten an Komponenten im Inneren des Computers.....	7
Vor der Arbeit an Komponenten im Inneren des Computers.....	7
Aufrufen des Servicemodus.....	7
Sicherheitshinweise.....	8
Schutz vor elektrostatischer Entladung.....	8
ESD-Service-Kit.....	9
Transport empfindlicher Komponenten.....	10
Beenden des Servicemodus.....	10
Nach der Arbeit an Komponenten im Inneren des Computers.....	10
Kapitel 3: Entfernen und Einbauen von Komponenten.....	12
Empfohlene Werkzeuge.....	12
Schraubenliste.....	12
Hauptkomponenten des Inspiron 16 7610.....	13
Bodenabdeckung.....	14
Entfernen der Bodenabdeckung.....	14
Anbringen der Bodenabdeckung.....	16
Speichermodul.....	17
Entfernen des Speichers.....	17
Einbauen des Speichers.....	18
SSD-Laufwerk: M.2-Steckplatz eins.....	20
Entfernen des M.2-2230-Solid-State-Laufwerks.....	20
Einbauen des M.2-2230-Solid-State-Laufwerks.....	21
Entfernen des M.2-2280-Solid-State-Laufwerks.....	22
Einbauen des M.2-2280-Solid-State-Laufwerks.....	23
SSD-Laufwerk – M.2-Steckplatz zwei.....	24
Entfernen des M.2-2230-Solid-State-Laufwerks.....	24
Einbauen des M.2-2230-Solid-State-Laufwerks.....	25
Wireless-Karte.....	26
Entfernen der Wireless-Karte.....	26
Einbauen der Wireless-Karte.....	27
Akku.....	29
Vorsichtshinweise zu Lithium-Ionen-Akkus.....	29
Entfernen des Akkus.....	29
Einsetzen des Akkus.....	30
Batteriekabel.....	31
Entfernen des Akkukabels.....	31
Einsetzen des Akkukabels.....	32
Bildschirmbaugruppe.....	33
Entfernen der Bildschirmbaugruppe.....	33
Einbauen der Bildschirmbaugruppe.....	35
E/A-Platine.....	36

Entfernen der E/A-Platine.....	36
Einbauen der E/A-Platine.....	37
Touchpad.....	39
Entfernen des Touchpads.....	39
Installieren des Touchpads.....	39
Lüfter.....	41
Entfernen des linken Lüfters.....	41
Installieren des linken Lüfters.....	41
Entfernen des rechten Lüfters.....	42
Installieren des rechten Lüfters.....	43
Kühlkörper.....	44
Entfernen des Kühlkörpers.....	44
Einsetzen des Kühlkörpers.....	45
Netzadapteranschluss.....	46
Entfernen des Netzadapteranschlusses.....	46
Einbauen des Netzadapter-Ports.....	47
Netzschalter mit Fingerabdruckleser.....	48
Entfernen der Netzschalterplatine.....	48
Einbauen der Netzschalterplatine.....	49
Netzschalter.....	51
Einbauen des Netzschalters.....	51
Entfernen des Netzschalters.....	52
Betriebsschalter mit Fingerabdruckleser.....	53
Netzschalter mit Fingerabdruck-Lesegerät entfernen.....	53
Netzschalter mit Fingerabdruck-Lesegerät einbauen.....	54
Systemplatine.....	55
Entfernen der Systemplatine.....	55
Einbauen der Systemplatine.....	56
Lautsprecher.....	59
Entfernen der Lautsprecher.....	59
Einbauen der Lautsprecher.....	60
Handballenstützen- und Tastaturbaugruppe.....	61
Entfernen der Handballenstützen- und Tastaturbaugruppe.....	61
Einbauen der Handballenstützen-Tastatur-Baugruppe.....	62

Kapitel 4: Treiber und Downloads..... 63

Kapitel 5: System-Setup..... 64

Aufrufen des BIOS-Setup-Programms.....	64
Navigationstasten.....	64
Boot Sequence.....	65
System-Setup-Optionen.....	65
System- und Setup-Kennwort.....	70
Zuweisen eines System-Setup-Kennworts.....	70
Löschen oder Ändern eines vorhandenen System-Setup-Kennworts.....	71
Löschen von CMOS-Einstellungen.....	71
Löschen von BIOS- (System-Setup) und Systemkennwörtern.....	71
Aktualisieren des BIOS.....	72
Aktualisieren des BIOS unter Windows.....	72

Aktualisieren des BIOS unter Verwendung des USB-Laufwerks in Windows.....	72
Aktualisieren des BIOS über das einmalige F12-Startmenü.....	72
Kapitel 6: Fehlerbehebung.....	74
Umgang mit aufgeblähten Lithium-Ionen-Akkus.....	74
Suchen Sie die Service-Tag-Nummer oder den Express-Service-Code Ihres Dell Computers.....	74
Systemdiagnoseanzeigen.....	75
SupportAssist Integrierte Diagnose.....	76
Wiederherstellen des Betriebssystems.....	76
Ein- und Ausschalten des WLAN.....	77
Kapitel 7: Hilfe erhalten und Kontaktaufnahme mit Dell.....	78

Identifizieren des korrekten Handbuchs für Ihren Inspiron 16 7610

Das interne Layout der Komponenten und das Design der Systemplatine Ihres Inspiron 16 7610 unterscheiden sich je nach bestellter Grafikkarten-Konfiguration.

In diesem Thema erfahren Sie, ob Sie sich beim Entfernen oder Installieren von Komponenten auf Ihrem Computer auf das richtige Handbuch beziehen.

Dieses Handbuch gilt nur für Inspiron 16 7610-Computer mit zwei installierten Lüftern. Diese Konfiguration mit zwei Lüftern ist nur in Systemen verfügbar, bei denen eine der folgenden Grafikkarten-Konfigurationen im Lieferumfang Ihres Computers enthalten ist:

- Integriert: Nur Intel UHD-Grafikkarte
- NVIDIA GeForce GTX 1650
- NVIDIA GeForce RTX 3050
- NVIDIA GeForce RTX 3050 Ti

Um physisch zu ermitteln, ob Ihr Computer eine Konfiguration mit zwei Lüftern oder drei Lüftern hat, befolgen Sie das Verfahren unter [Entfernen der Bodenabdeckung](#).

Arbeiten an Komponenten im Inneren des Computers

Vor der Arbeit an Komponenten im Innern des Computers

Info über diese Aufgabe

-  **ANMERKUNG:** Die Abbildungen in diesem Dokument können von Ihrem Computer abweichen, je nach der von Ihnen bestellten Konfiguration.

Schritte

1. Speichern und schließen Sie alle geöffneten Dateien und beenden Sie alle geöffneten Programme.
2. Fahren Sie den Computer herunter. Klicken Sie auf **Start** >  **Ein/Aus** > **Herunterfahren**.

 **ANMERKUNG:** Wenn Sie ein anderes Betriebssystem benutzen, lesen Sie bitte in der entsprechenden Betriebssystemdokumentation nach, wie der Computer heruntergefahren wird.
3. Trennen Sie Ihren Computer sowie alle daran angeschlossenen Geräte vom Stromnetz.
4. Trennen Sie alle angeschlossenen Netzwerkgeräte und Peripheriegeräte wie z. B. Tastatur, Maus und Monitor vom Computer.

 **VORSICHT:** Wenn Sie ein **Netzwerkkabel trennen, ziehen Sie es zuerst am Computer und dann am Netzwerkgerät ab.**
5. Entfernen Sie alle Medienkarten und optische Datenträger aus dem Computer, falls vorhanden.

Aufrufen des Servicemodus

Der **Servicemodus** ermöglicht es Nutzern, die Stromversorgung des Computers sofort zu unterbrechen und Reparaturen durchzuführen, ohne das Akkukabel von der Hauptplatine zu trennen.

So rufen Sie den **Servicemodus** auf:

1. Fahren Sie Ihren Computer herunter und trennen Sie den Netzadapter.
2. Halten Sie die ****-Taste auf der Tastatur gedrückt und drücken Sie dann den Netzschalter 3 Sekunden lang oder bis das Dell Logo auf dem Bildschirm angezeigt wird.
3. Press any key to continue.











 **ANMERKUNG:** Wenn der Netzadapter nicht getrennt wurde, wird eine Meldung angezeigt, die Sie dazu auffordert, den Netzadapter zu entfernen. Entfernen Sie den Netzadapter und drücken Sie eine beliebige Taste, um den **Servicemodus**-Vorgang fortzusetzen.

 **ANMERKUNG:** Im **Servicemodus**-Vorgang wird der folgende Schritt automatisch übersprungen, wenn die **Eigentumsnummer** des Computers nicht vorab vom Hersteller eingerichtet wurde.
4. Wenn die Meldung über das mögliche Fortsetzen des Vorgangs auf dem Bildschirm angezeigt wird, drücken Sie eine beliebige Taste, um fortzufahren. Der Computer sendet drei kurze Pieptöne und fährt sofort herunter.

Nach dem Herunterfahren des Computers können Sie den Austausch vornehmen, ohne das Akkukabel von der Hauptplatine zu trennen.

Sicherheitshinweise

Beachten Sie folgende Sicherheitsrichtlinien, damit Ihr Computer vor möglichen Schäden geschützt und Ihre eigene Sicherheit sichergestellt ist. Wenn nicht anders angegeben, wird bei jedem in diesem Dokument enthaltenen Verfahren davon ausgegangen, dass Sie die im Lieferumfang des Computers enthaltenen Sicherheitshinweise gelesen haben.

-  **WARNUNG:** Bevor Sie Arbeiten im Inneren des Computers ausführen, lesen Sie zunächst die im Lieferumfang des Computers enthaltenen Sicherheitshinweise. Weitere Informationen zur bestmöglichen Einhaltung der Sicherheitsrichtlinien finden Sie auf der Homepage zur Richtlinienkonformität unter www.dell.com/regulatory_compliance.
-  **WARNUNG:** Trennen Sie den Computer von sämtlichen Stromquellen, bevor Sie die Computerabdeckung oder Verkleidungselemente entfernen. Bringen Sie nach Abschluss der Arbeiten innerhalb des Computers wieder alle Abdeckungen, Verkleidungselemente und Schrauben an, bevor Sie den Computer erneut an das Stromnetz anschließen.
-  **VORSICHT:** Achten Sie auf eine ebene, trockene und saubere Arbeitsfläche, um Schäden am Computer zu vermeiden.
-  **VORSICHT:** Greifen Sie Bauteile und Karten nur an den Außenkanten und berühren Sie keine Steckverbindungen oder Kontakte, um Schäden an diesen zu vermeiden.
-  **VORSICHT:** Sie dürfen nur Fehlerbehebungsmaßnahmen durchführen und Reparaturen vornehmen, wenn Sie durch das Dell Team für technische Unterstützung dazu autorisiert oder angeleitet wurden. Schäden durch nicht von Dell genehmigte Wartungsversuche werden nicht durch die Garantie abgedeckt. Lesen Sie die Sicherheitshinweise, die Sie zusammen mit dem Produkt erhalten haben bzw. die unter www.dell.com/regulatory_compliance bereitgestellt werden.
-  **VORSICHT:** Bevor Sie Komponenten im Innern des Computers berühren, müssen Sie sich erden. Berühren Sie dazu eine nicht lackierte Metalloberfläche, beispielsweise Metallteile an der Rückseite des Computers. Berühren Sie regelmäßig während der Arbeiten eine nicht lackierte metallene Oberfläche, um statische Aufladungen abzuleiten, die zur Beschädigung interner Komponenten führen können.
-  **VORSICHT:** Ziehen Sie beim Trennen eines Kabels nur am Stecker oder an der Zuglasche und nicht am Kabel selbst. Einige Kabel verfügen über Anschlussstecker mit Sperrungen oder Fingerschrauben, die vor dem Trennen des Kabels gelöst werden müssen. Ziehen Sie die Kabel beim Trennen möglichst gerade ab, um die Anschlussstifte nicht zu beschädigen bzw. zu verbiegen. Stellen Sie beim Anschließen von Kabeln sicher, dass die Anschlüsse korrekt orientiert und ausgerichtet sind.
-  **VORSICHT:** Drücken Sie auf im Medienkartenlesegerät installierte Karten, um sie auszuwerfen.
-  **VORSICHT:** Seien Sie vorsichtig beim Umgang mit Lithium-Ionen-Akkus in Laptops. Geschwollene Akkus dürfen nicht verwendet werden und sollten ausgetauscht und fachgerecht entsorgt werden.
-  **ANMERKUNG:** Die Farbe Ihres Computers und bestimmter Komponenten kann von den in diesem Dokument gezeigten Farben abweichen.

Schutz vor elektrostatischer Entladung

Die elektrostatische Entladung ist beim Umgang mit elektronischen Komponenten, insbesondere empfindlichen Komponenten wie z. B. Erweiterungskarten, Prozessoren, Speicher-DIMMs und Systemplatinen, ein wichtiges Thema. Sehr leichte Ladungen können Schaltkreise bereits auf eine Weise schädigen, die eventuell nicht offensichtlich ist (z. B. zeitweilige Probleme oder eine verkürzte Produktlebensdauer). Da die Branche auf geringeren Leistungsbedarf und höhere Dichte drängt, ist der ESD-Schutz von zunehmender Bedeutung.

Aufgrund der höheren Dichte von Halbleitern, die in aktuellen Produkten von Dell verwendet werden, ist die Empfindlichkeit gegenüber Beschädigungen durch elektrostatische Entladungen inzwischen größer als bei früheren Dell-Produkten. Aus diesem Grund sind einige zuvor genehmigte Verfahren zur Handhabung von Komponenten nicht mehr anwendbar.

Es gibt zwei anerkannte Arten von Schäden durch elektrostatische Entladung (ESD): katastrophale und gelegentliche Ausfälle.

- **Katastrophal:** Katastrophale Ausfälle machen etwa 20 Prozent der ESD-bezogenen Ausfälle aus. Der Schaden verursacht einen sofortigen und kompletten Verlust der Gerätefunktion. Ein Beispiel eines katastrophalen Ausfalls ist ein Speicher-DIMM, das einen elektrostatischen Schock erhalten hat und sofort das Symptom „No POST/No Video“ (Kein POST/Kein Video) mit einem Signaltoncode erzeugt, der im Falle von fehlendem oder nicht funktionsfähigem Speicher ertönt.

- **Gelegentlich:** Gelegentliche Ausfälle machen etwa 80 Prozent der ESD-bezogenen Ausfälle aus. Die hohe Rate gelegentlicher Ausfälle bedeutet, dass auftretende Schäden in den meisten Fällen nicht sofort zu erkennen sind. Das DIMM erhält einen elektrostatischen Schock, aber die Ablaufverfolgung erfolgt nur langsam, sodass nicht sofort ausgehende Symptome im Bezug auf die Beschädigung erzeugt werden. Die Verlangsamung der Ablaufverfolgung kann Wochen oder Monate andauern und kann in der Zwischenzeit zur Verschlechterung der Speicherintegrität, zu zeitweiligen Speicherfehlern usw. führen.

Gelegentliche Ausfälle (auch bekannt als latente Ausfälle oder „walking wounded“) sind deutlich schwieriger zu erkennen und zu beheben.

Führen Sie die folgenden Schritte durch, um Beschädigungen durch elektrostatische Entladungen zu vermeiden:

- Verwenden Sie ein kabelgebundenes ESD-Armband, das ordnungsgemäß geerdet ist. Die Verwendung von drahtlosen antistatischen Armbändern ist nicht mehr zulässig; sie bieten keinen ausreichenden Schutz. Das Berühren des Gehäuses vor der Handhabung von Komponenten bietet keinen angemessenen ESD-Schutz auf Teilen mit erhöhter Empfindlichkeit auf ESD-Schäden.
- Arbeiten Sie mit statikempfindlichen Komponenten ausschließlich in einer statikfreien Umgebung. Verwenden Sie nach Möglichkeit antistatische Bodenmatten und Werkbankunterlagen.
- Beim Auspacken einer statikempfindlichen Komponente aus dem Versandkarton, entfernen Sie die Komponente erst aus der antistatischen Verpackung, wenn Sie bereit sind, die Komponente tatsächlich zu installieren. Stellen Sie vor dem Entfernen der antistatischen Verpackung sicher, dass Sie statische Elektrizität aus Ihrem Körper ableiten.
- Legen Sie eine statikempfindliche Komponente vor deren Transport in einen antistatischen Behälter oder eine antistatische Verpackung.

ESD-Service-Kit

Das nicht kontrollierte Service-Kit ist das am häufigsten verwendete Service-Kit. Jedes Service-Kit beinhaltet drei Hauptkomponenten: antistatische Matte, Armband, und Bonddraht.

Komponenten eines ESD-Service-Kits

ESD-Service-Kits enthalten folgende Komponenten:

- **Antistatische Matte:** Die antistatische Matte ist ableitfähig. Während Wartungsverfahren sollten Sie Teile darauf ablegen. Wenn Sie mit einer antistatischen Matte arbeiten, sollte Ihr Armband fest angelegt und der Bonddraht mit der Matte und mit sämtlichen blanken Metallteilen im System verbunden sein, an denen Sie arbeiten. Nach ordnungsgemäßer Bereitstellung können Ersatzteile aus dem ESD-Beutel entnommen und auf der Matte platziert werden. ESD-empfindliche Elemente sind nur in Ihrer Hand, auf der ESD-Matte, im System oder innerhalb des Beutels sicher geschützt.
- **Armband und Bonddraht:** Das Armband und der Bonddraht können entweder direkt zwischen Ihrem Handgelenk und blankem Metall auf der Hardware befestigt werden, falls die ESD-Matte nicht erforderlich ist, oder mit der antistatischen Matte verbunden werden, sodass Hardware geschützt wird, die vorübergehend auf der Matte platziert wird. Die physische Verbindung zwischen dem Armband bzw. dem Bonddraht und Ihrer Haut, der ESD-Matte und der Hardware wird als Bonding bezeichnet. Verwenden Sie nur Service-Kits mit einem Armband, einer Matte und Bonddraht. Verwenden Sie niemals kabellose Armbänder. Bedenken Sie immer, dass bei den internen Kabeln eines Erdungsarmbands die Gefahr besteht, dass sie durch normale Abnutzung beschädigt werden, und daher müssen Sie regelmäßig mit einem Armbandtester geprüft werden, um versehentliche ESD-Hardwareschäden zu vermeiden. Es wird empfohlen, das Armband und den Bonddraht mindestens einmal pro Woche zu überprüfen.
- **ESD Armbandtester:** Die Kabel innerhalb eines ESD-Armbands sind anfällig für Schäden im Laufe der Zeit. Bei der Verwendung eines nicht kontrollierten Kits sollten Sie das Armband regelmäßig vor jeder Wartungsanfrage bzw. mindestens einmal pro Woche testen. Ein Armbandtester ist für diese Zwecke die beste Lösung. Wenn Sie keinen eigenen Armbandtester besitzen, fragen Sie bei Ihrem regionalen Büro nach, ob dieses über einen verfügt. Stecken Sie für den Test den Bonddraht des Armbands in den Tester (während das Armband an Ihrem Handgelenk angelegt ist) und drücken Sie die Taste zum Testen. Eine grüne LED leuchtet auf, wenn der Test erfolgreich war. Eine rote LED leuchtet auf und ein Alarmton wird ausgegeben, wenn der Test fehlschlägt.
- **Isolatorelemente:** Es ist sehr wichtig, ESD-empfindliche Geräte, wie z. B. Kunststoff-Kühlkörpergehäuse, von internen Teilen fernzuhalten, die Isolatoren und oft stark geladen sind.
- **Arbeitsumgebung:** Vor der Bereitstellung des ESD-Service-Kits sollten Sie die Situation am Standort des Kunden überprüfen. Zum Beispiel unterscheidet sich die Bereitstellung des Kits für eine Serverumgebung von der Bereitstellung für eine Desktop-PC- oder mobile Umgebung. Server werden in der Regel in einem Rack innerhalb eines Rechenzentrums montiert. Desktop-PCs oder tragbare Geräte befinden sich normalerweise auf Schreibtischen oder an Arbeitsplätzen. Achten Sie stets darauf, dass Sie über einen großen, offenen, ebenen und übersichtlichen Arbeitsbereich mit ausreichend Platz für die Bereitstellung des ESD-Kits und mit zusätzlichem Platz für den jeweiligen Systemtyp verfügen, den Sie reparieren. Der Arbeitsbereich sollte zudem frei von Isolatoren sein, die zu einem ESD-Ereignis führen können. Isolatoren wie z. B. Styropor und andere Kunststoffe sollten vor dem physischen Umgang mit Hardwarekomponenten im Arbeitsbereich immer mit mindestens 12" bzw. 30 cm Abstand von empfindlichen Teilen platziert werden.
- **ESD-Verpackung:** Alle ESD-empfindlichen Geräte müssen in einer Schutzverpackung zur Vermeidung von elektrostatischer Aufladung geliefert und empfangen werden. Antistatische Beutel aus Metall werden bevorzugt. Beschädigte Teile sollten Sie immer unter Verwendung des gleichen ESD-Beutels und der gleichen ESD-Verpackung zurückschicken, die auch für den Versand des Teils verwendet wurde. Der ESD-Beutel sollte zugefaltet und mit Klebeband verschlossen werden und Sie sollten dasselbe

Schaumstoffverpackungsmaterial verwenden, das in der Originalverpackung des neuen Teils genutzt wurde. ESD-empfindliche Geräte sollten aus der Verpackung nur an einer ESD-geschützten Arbeitsfläche entnommen werden und Ersatzteile sollte nie auf dem ESD-Beutel platziert werden, da nur die Innenseite des Beutels abgeschirmt ist. Legen Sie Teile immer in Ihre Hand, auf die ESD-Matte, ins System oder in einen antistatischen Beutel.

- **Transport von empfindlichen Komponenten:** Wenn empfindliche ESD-Komponenten, wie z. B. Ersatzteile oder Teile, die an Dell zurückgesendet werden sollen, transportiert werden, ist es äußerst wichtig, diese Teile für den sicheren Transport in antistatischen Beuteln zu platzieren.

ESD-Schutz – Zusammenfassung

Es wird empfohlen, dass Servicetechniker das herkömmliche verkabelte ESD-Erdungsarmband und die antistatische Matte jederzeit bei der Wartung von Dell Produkten verwenden. Darüber hinaus ist es äußerst wichtig, dass Techniker während der Wartung empfindliche Teile separat von allen Isolatorteilen aufbewahren und dass sie einen antistatischen Beutel für den Transport empfindlicher Komponenten verwenden.

Transport empfindlicher Komponenten

Wenn empfindliche ESD-Komponenten, wie z. B. Ersatzteile oder Teile, die an Dell zurückgesendet werden sollen, transportiert werden, ist es äußerst wichtig, diese Teile für den sicheren Transport in antistatischen Beuteln zu platzieren.

Hebevorrichtung

Beachten Sie die folgenden Richtlinien beim Heben von schweren Geräten:

 **VORSICHT: Heben Sie nicht schwerer als 50 Pfund. Bitten Sie immer weitere Personen um Hilfe oder verwenden Sie eine mechanische Hebevorrichtung.**

1. Sorgen Sie dafür, dass Sie einen fest Stand haben. Um einen stabilen Stand zu haben, stellen Sie die Füße etwas auseinander und drehen Sie die Zehen nach außen.
2. Spannen Sie die Bauchmuskeln an. Die Bauchmuskulatur unterstützt den Rücken, wenn Sie etwas anheben, und gleicht so die Last aus.
3. Heben Sie die Last mit den Beinen, nicht mit dem Rücken.
4. Halten Sie die Last nahe am Körper. Je näher die Last am Rücken ist, desto weniger wird Ihr Rücken belastet.
5. Halten Sie den Rücken immer aufrecht – unabhängig davon, ob Sie die Last anheben oder absetzen. Versuchen Sie, die Last nicht durch Ihr eigenes Körpergewicht zu beschweren. Vermeiden Sie es, Ihren Körper oder Rücken zu verdrehen.
6. Befolgen Sie die gleichen Techniken in umgekehrter Reihenfolge zum Abstellen der Last.

Beenden des Servicemodus

Der **Servicemodus** ermöglicht es Nutzern, die Stromversorgung des Computers sofort zu unterbrechen und Reparaturen durchzuführen, ohne das Akkukabel von der Hauptplatine zu trennen.

So beenden Sie den **Servicemodus**:

1. Schließen Sie den Netzadapter an den Netzteilanschluss des Computers an.
2. Drücken Sie den Betriebsschalter, um den Computer einzuschalten. Der Computer wechselt automatisch in den Normalbetrieb zurück.

Nach der Arbeit an Komponenten im Inneren des Computers

Info über diese Aufgabe

 **VORSICHT: Im Inneren des Computers vergessene oder lose Schrauben können den Computer erheblich beschädigen.**

Schritte

1. Bringen Sie alle Schrauben wieder an und stellen Sie sicher, dass sich im Inneren des Computers keine losen Schrauben mehr befinden.
2. Schließen Sie alle externen Geräte, Peripheriegeräte oder Kabel wieder an, die Sie vor dem Arbeiten an Ihrem Computer entfernt haben.
3. Setzen Sie alle Medienkarten, Laufwerke oder andere Teile wieder ein, die Sie vor dem Arbeiten an Ihrem Computer entfernt haben.
4. Schließen Sie den Computer sowie alle daran angeschlossenen Geräte an das Stromnetz an.
5. Schalten Sie den Computer ein.

Entfernen und Einbauen von Komponenten

ANMERKUNG: Die Abbildungen in diesem Dokument können von Ihrem Computer abweichen, je nach der von Ihnen bestellten Konfiguration.

Empfohlene Werkzeuge

Für die in diesem Dokument beschriebenen Arbeitsschritte können die folgenden Werkzeuge erforderlich sein:

- Kreuzschlitzschraubendreher Größe 0/1
- Kunststoffstift

Schraubenliste

ANMERKUNG: Beim Entfernen der Schrauben von einer Komponente wird empfohlen, sich den Schraubentyp und die Menge der Schrauben zu notieren und die Schrauben anschließend in einer Box aufzubewahren. So wird sichergestellt, dass die richtige Anzahl der Schrauben und der richtige Schraubentyp wieder angebracht werden, wenn die Komponente ausgetauscht wird.

ANMERKUNG: Manche Computer verfügen über magnetische Oberflächen. Stellen Sie sicher, dass die Schrauben nicht an solchen Oberflächen befestigt bleiben, wenn Sie eine Komponente austauschen.

ANMERKUNG: Die Farbe der Schraube kann je nach bestellter Konfiguration variieren.

Tabelle 1. Schraubenliste













Komponente	Zur Befestigung von	Schraubentyp	Menge	Abbildung Schraube
Bodenabdeckung	Handballenstützen- und Tastaturbaugruppe	M2x4	7	
Bodenabdeckung	Handballenstützen- und Tastaturbaugruppe	M2x8.5 (unverlierbare Schraube)	2	
Akku	Handballenstützen- und Tastaturbaugruppe	M2x3	5	
SSD-Laufwerk	Handballenstützen- und Tastaturbaugruppe	M2x3	1 pro SSD-Laufwerk	
Linker Lüfter	Handballenstützen- und Tastaturbaugruppe	M2x4	5	
Rechter Lüfter	Handballenstützen- und Tastaturbaugruppe	M2x5 M2x4	2	
Wireless-Karte	Systemplatine	M2x3	1	
Touchpad	Handballenstützen- und Tastaturbaugruppe	M2x2	2	
Touchpadhalterung	Handballenstützen- und Tastaturbaugruppe	M2x2	2	

Tabelle 1. Schraubenliste (fortgesetzt)

Komponente	Zur Befestigung von	Schraubentyp	Menge	Abbildung Schraube
Betriebsschalter mit optionalem Fingerabdruckleser	Handballenstützen- und Tastaturbaugruppe	M2x3	1	
Typ-C-Anschlusshalterung	Systemplatine	M2x5	2	
Bildschirmscharniere	Handballenstützen- und Tastaturbaugruppe	M2.5x5	6	
Betriebsschalterplatine	Handballenstützen- und Tastaturbaugruppe	M2x3	1	
E/A-Platine	Handballenstützen- und Tastaturbaugruppe	M2x3	2	
Systemplatine	Handballenstützen- und Tastaturbaugruppe	M2x2	1	
Systemplatine	Handballenstützen- und Tastaturbaugruppe	M2x3	2	

Hauptkomponenten des Inspiron 16 7610

Die folgende Abbildung zeigt die wichtigsten Komponenten des Inspiron 16 7610.

1. Bodenabdeckung
2. Netzadapteranschluss
3. Rechter Lüfter
4. M.2-2230-Solid-State-Laufwerk (falls installiert)
5. M.2-2280-Solid-State-Laufwerk (falls installiert)
6. Speicher
7. Akku
8. Touchpad
9. Bildschirmbaugruppe
10. Wireless-Karte und Wireless-Kartenhalterung
11. E/A-Platine
12. Systemplatine
13. Linker Lüfter
14. Kühlkörper
15. Betriebsschalter mit optionalem Fingerabdruckleser
16. Betriebsschalterplatine

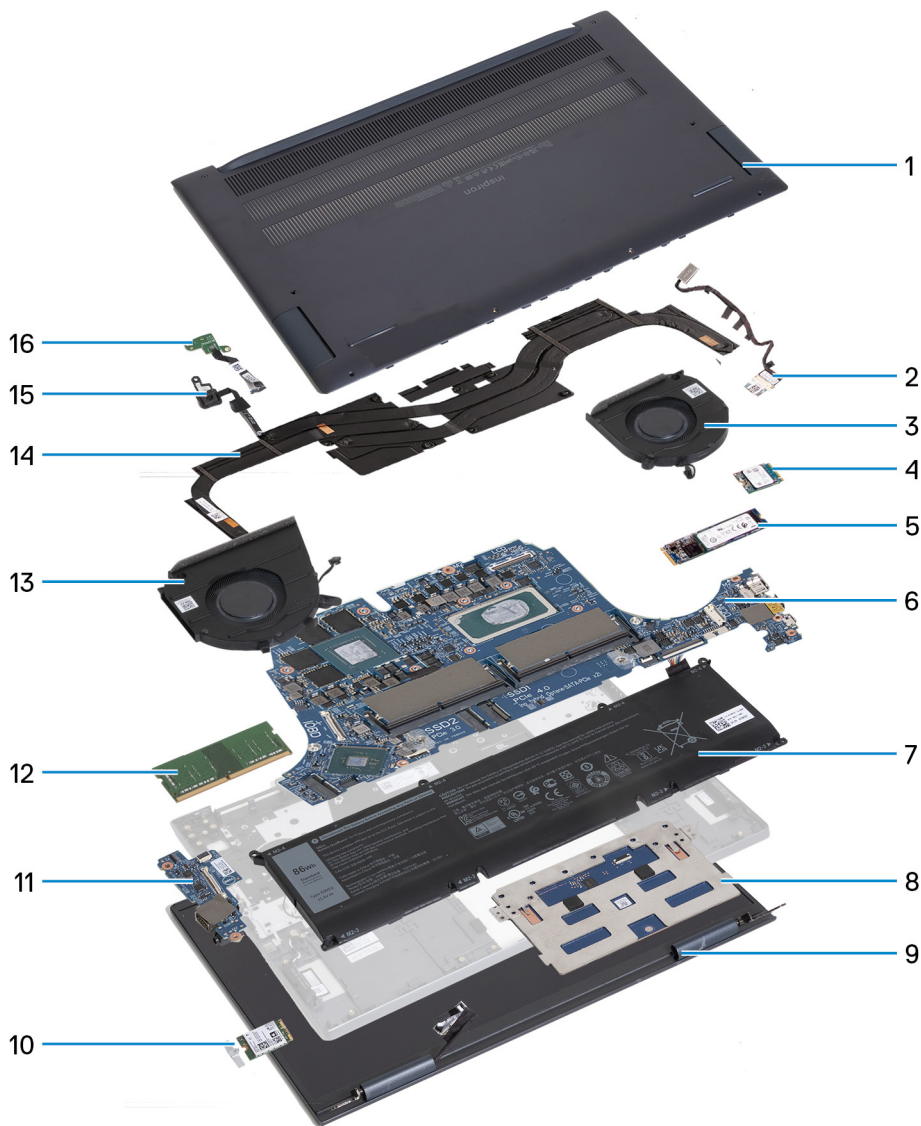

ANMERKUNG: Dell stellt eine Liste der Komponenten und ihrer Artikelnummern für die ursprüngliche erworbene Systemkonfiguration bereit. Diese Teile sind gemäß der vom Kunden erworbenen Gewährleistung verfügbar. Wenden Sie sich bezüglich Kaufoptionen an Ihren Dell Vertriebsmitarbeiter.

Bodenabdeckung

Entfernen der Bodenabdeckung

Voraussetzungen

1. Befolgen Sie die Anweisungen unter [Vor der Arbeit an Komponenten im Inneren des Computers](#).
2. Rufen Sie den [Servicemodus](#) auf.

Info über diese Aufgabe

ANMERKUNG: Bevor Sie die Bodenabdeckung entfernen, stellen Sie sicher, dass keine Micro-SD-Karte im Micro-SD-Kartensteckplatz auf Ihrem Computer installiert ist.

Die nachfolgenden Abbildungen zeigen die Position der Bodenabdeckung und stellen das Verfahren zum Entfernen bildlich dar.



2x
M2x8.5



7x
M2x4

1



2

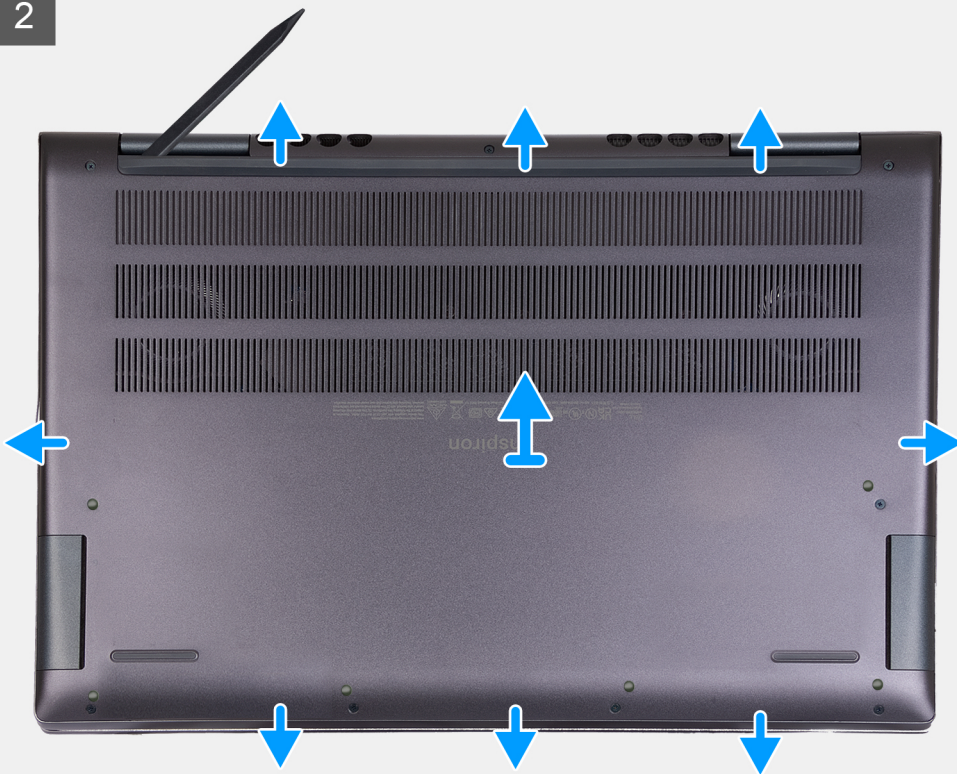

Schritte

1. Entfernen Sie die sieben Schrauben (M2x4), mit denen die Bodenabdeckung an der Handballenstützen- und Tastaturbaugruppe befestigt ist.
2. Lösen Sie die zwei unverlierbaren Schrauben (M2x8.5), mit denen die Bodenabdeckung an der Handballenstützen- und Tastaturbaugruppe befestigt ist.
3. Lösen Sie die Bodenabdeckung unter Verwendung eines Kunststoffstifts und beginnen Sie dabei links oben am Scharnier und arbeiten Sie sich entlang der Seiten vor, um die Bodenabdeckung zu öffnen.
4. Heben Sie die Bodenabdeckung von der Handballenstützen- und Tastaturbaugruppe ab.

Anbringen der Bodenabdeckung

Voraussetzungen

Wenn Sie eine Komponente austauschen, muss die vorhandene Komponente entfernt werden, bevor Sie das Installationsverfahren durchführen.

Info über diese Aufgabe

Die nachfolgenden Abbildungen zeigen die Position der Bodenabdeckung und bieten eine visuelle Darstellung des Installationsverfahrens.

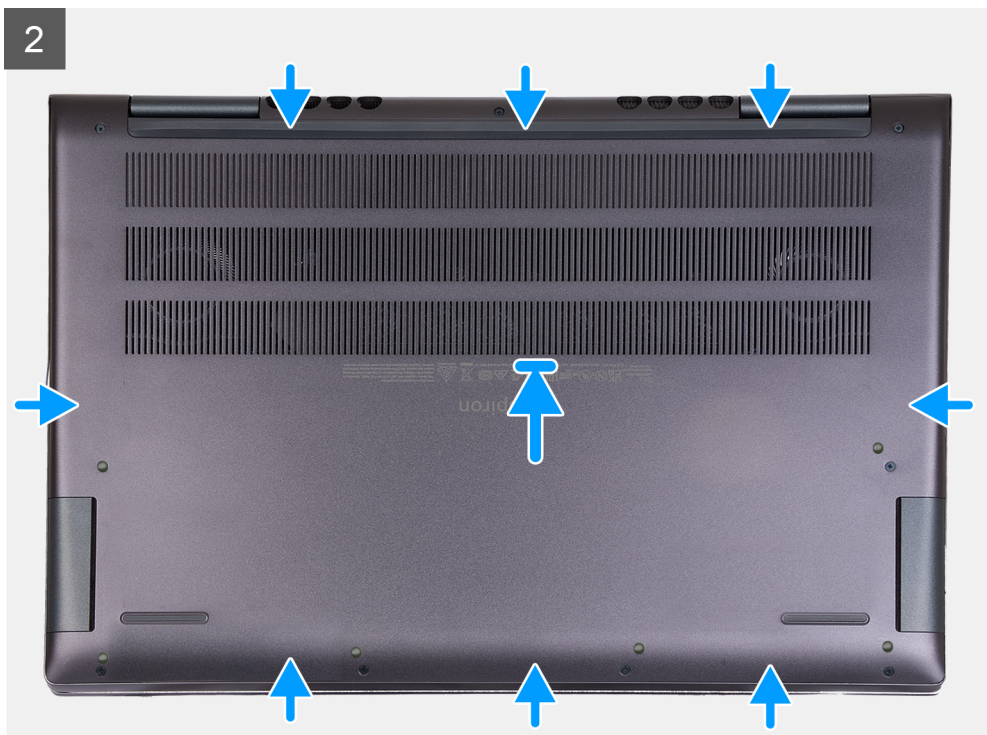

3



Schritte

1. Platzieren Sie die Bodenabdeckung auf der Handballenstützen- und Tastaturbaugruppe und lassen Sie sie einrasten.
2. Ziehen Sie die zwei unverlierbaren Schrauben (M2x8.5) zur Befestigung der Bodenabdeckung an der Handballenstützen- und Tastaturbaugruppe fest.
3. Bringen Sie die sieben Schrauben (M2x4) zur Befestigung der Bodenabdeckung an der Handballenstützen- und Tastaturbaugruppe wieder an.

Nächste Schritte

1. Beenden Sie den [Servicemodus](#).
2. Befolgen Sie die Anweisungen im Abschnitt [Nach der Arbeit an Komponenten im Inneren des Computers](#).

Speichermodul

Entfernen des Speichers

Voraussetzungen

1. Befolgen Sie die Anweisungen unter [Vor der Arbeit an Komponenten im Inneren des Computers](#).
2. Rufen Sie den [Servicemodus](#) auf.
3. Entfernen Sie die [Bodenabdeckung](#).

Info über diese Aufgabe

Die folgende Abbildung zeigt die Position der Speichermodule und stellt das Verfahren zum Entfernen bildlich dar.

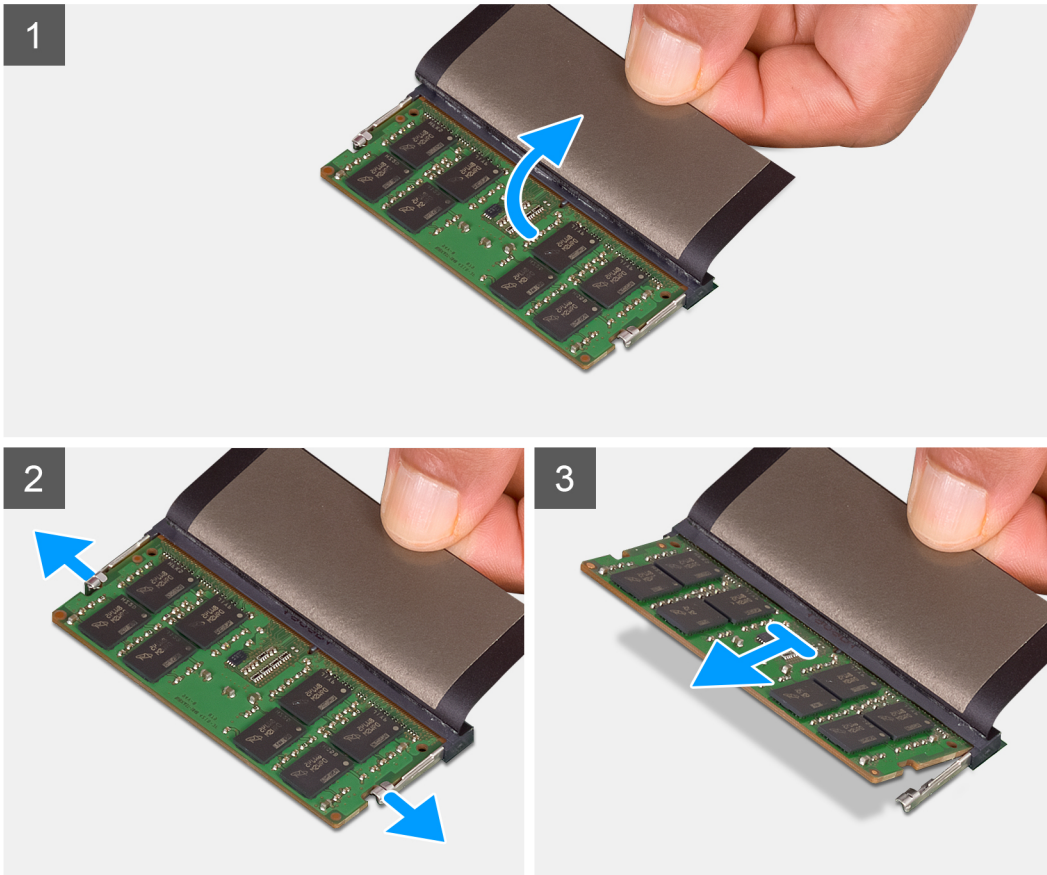
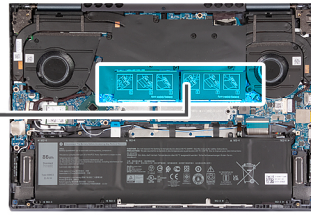
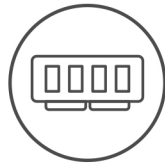

Schritte

1. Heben Sie die Schutzhülle an, um auf das Speichermodul zugreifen zu können.
2. Drücken Sie die Sicherungskammern auf beiden Seiten des Speichermodulsteckplatzes vorsichtig mit den Fingerspitzen auseinander, bis das Speichermodul herauspringt.
3. Entfernen Sie das Speichermodul aus dem Speichermodulsteckplatz auf der Systemplatine heraus.

ANMERKUNG: In Ihrem Computer können maximal zwei Speichermodule installiert werden. Wiederholen Sie die Schritte 1 bis 3, wenn ein zweites Speichermodul installiert ist.

Einbauen des Speichers

Voraussetzungen

Wenn Sie eine Komponente austauschen, muss die vorhandene Komponente entfernt werden, bevor Sie das Installationsverfahren durchführen.

Info über diese Aufgabe

Die nachfolgenden Abbildungen zeigen die Position des Speichers und bieten eine visuelle Darstellung des Installationsverfahrens.

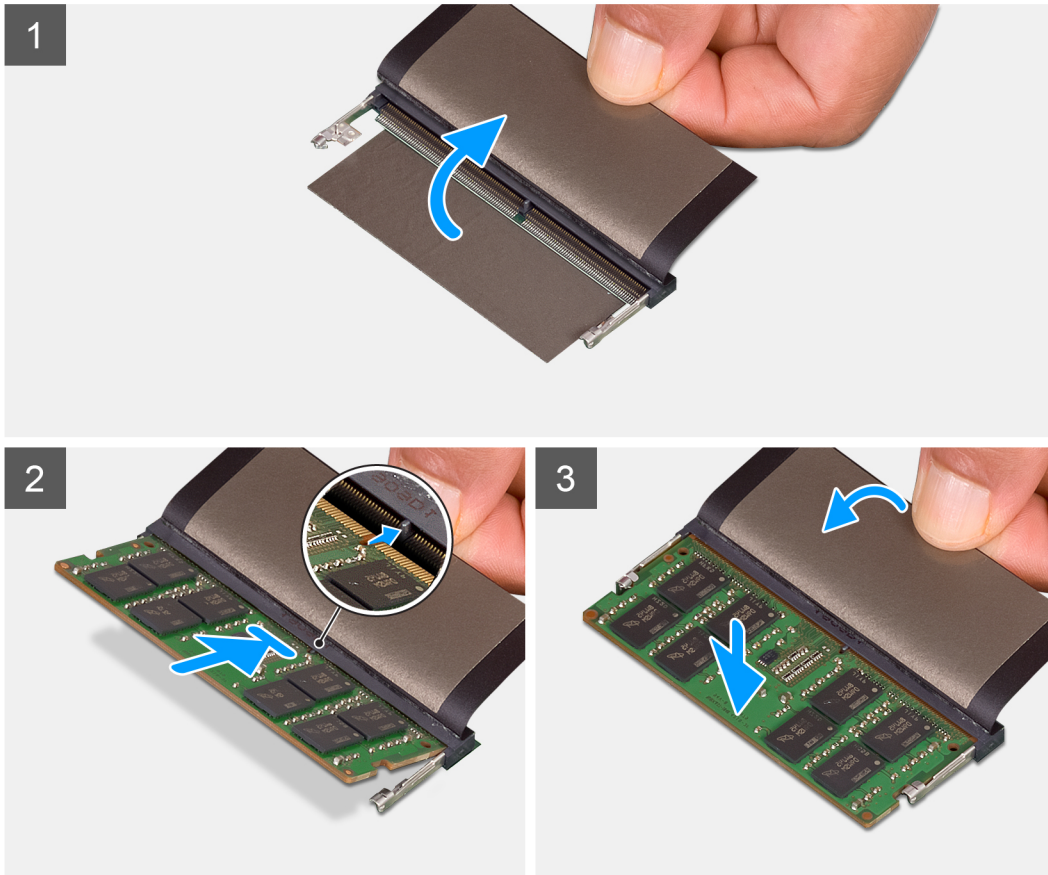
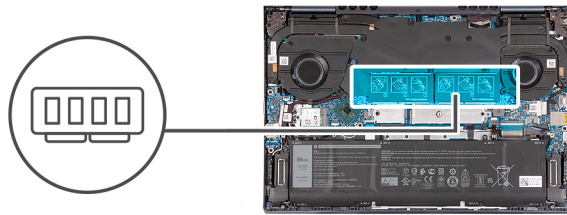

Schritte

1. Heben Sie die Schutzhülle an, um auf den Speichermodulsteckplatz zugreifen zu können.
2. Richten Sie die Kerbe auf dem Speichermodul an der Kerbe des Speichermodulsteckplatzes auf der Systemplatine aus.
3. Schieben Sie das Speichermodul in den Steckplatz des Speichermoduls auf der Systemplatine.
4. Drücken Sie das Speichermodul nach unten, bis das Speichermodul durch die Sicherungsklammern fixiert ist.

i ANMERKUNG: Wiederholen Sie die Schritte 1 bis 4 für jedes Speichermodul, das in Ihrem Computer installiert wird.

Nächste Schritte

1. Bringen Sie die [Bodenabdeckung](#) an.
2. Beenden Sie den [Servicemodus](#).
3. Befolgen Sie die Anweisungen im Abschnitt [Nach der Arbeit an Komponenten im Inneren des Computers](#).

SSD-Laufwerk: M.2-Steckplatz eins

Entfernen des M.2-2230-Solid-State-Laufwerks

Voraussetzungen

1. Befolgen Sie die Anweisungen unter [Vor der Arbeit an Komponenten im Inneren des Computers](#).
2. Rufen Sie den [Servicemodus](#) auf.
3. Entfernen Sie die [Bodenabdeckung](#).

Info über diese Aufgabe

ANMERKUNG: Diese Vorgehensweise gilt nur für Computer mit installiertem M.2-2230-Solid-State-Laufwerk in M.2-Steckplatz eins.

ANMERKUNG: Welche M.2-Karte im M.2-Steckplatz eins installiert ist, hängt von der bestellten Konfiguration ab. Unterstützte Kartenkonfigurationen für den M.2-Kartensteckplatz:

- M.2-2230-Solid-State-Laufwerk + M.2-2230-Montageblech
- M.2-2280-Solid-State-Laufwerk

Die folgenden Abbildungen zeigen die Position des M.2-2230-Solid-State-Laufwerks und stellen das Verfahren zum Entfernen bildlich dar.



1x
M2x3

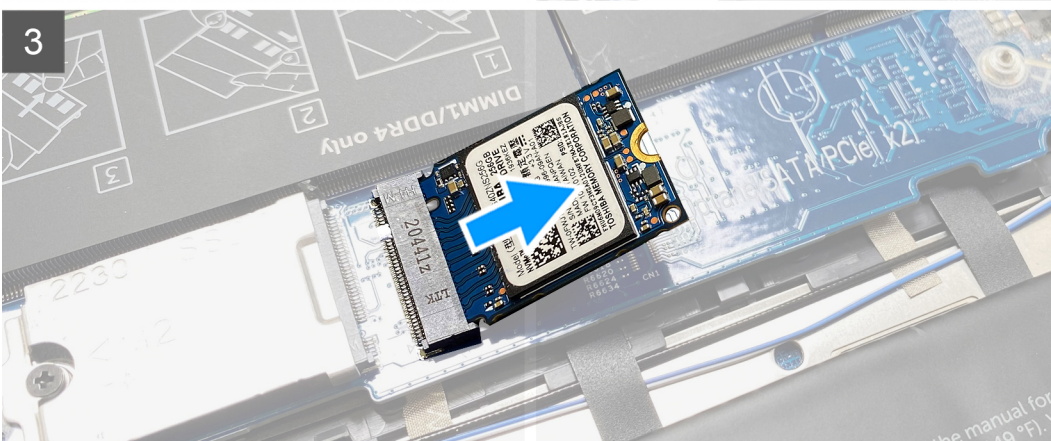
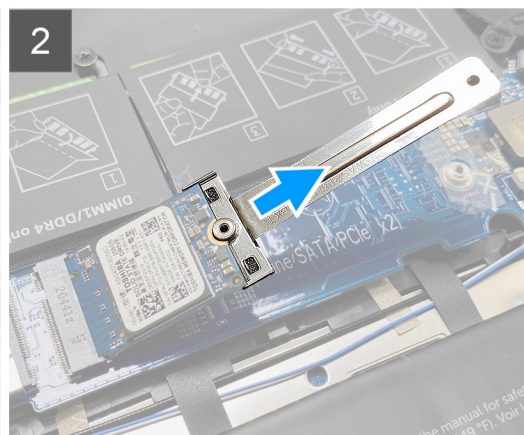
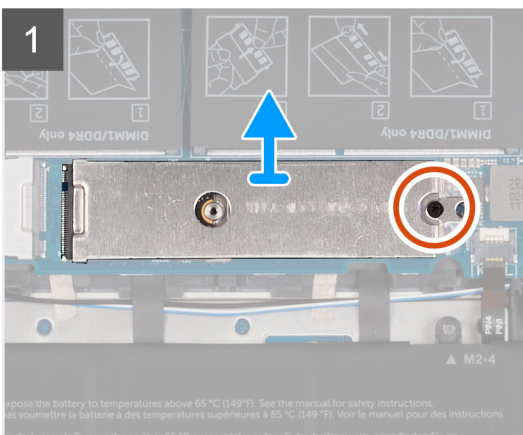
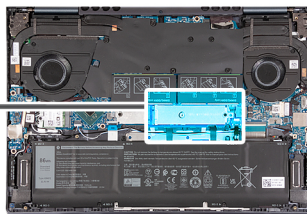

Schritte

1. Entfernen Sie die Schraube (M2x3), mit der die M.2-Kühlabdeckung an der Handballenstützen- und Tastaturbaugruppe befestigt ist.
2. Schieben und heben Sie die M.2-Kühlabdeckung von der Systemplatine ab.
3. Heben Sie die M.2-2230-Halterung von der Hauptplatine ab.
4. Schieben und heben Sie das M.2 2230-SSD-Laufwerk von der Systemplatine ab.

Einbauen des M.2-2230-Solid-State-Laufwerks

Voraussetzungen

Wenn Sie eine Komponente austauschen, muss die vorhandene Komponente entfernt werden, bevor Sie das Installationsverfahren durchführen.

Info über diese Aufgabe

- ANMERKUNG:** Diese Vorgehensweise gilt für das Installieren eines M.2 2230-Solid-State-Laufwerks im M.2-Steckplatz eins.
- ANMERKUNG:** Unterstützte Kartenkonfigurationen im M.2-Steckplatz eins:
 - M.2-2230-Solid-State-Laufwerk + M.2-2230-Montageblech
 - M.2-2280-Solid-State-Laufwerk
- ANMERKUNG:** Wenn Sie ein M.2 2280-Solid-State-Laufwerk gegen ein M.2 2230-Solid-State-Laufwerk austauschen, wenden Sie sich an Dell Support, um die M.2 2230-Befestigungshalterung zu erwerben.

Die folgenden Abbildungen zeigen die Position des M.2-2230-Solid-State-Laufwerks und stellen das Installationsverfahren bildlich dar.



1x
M2x3

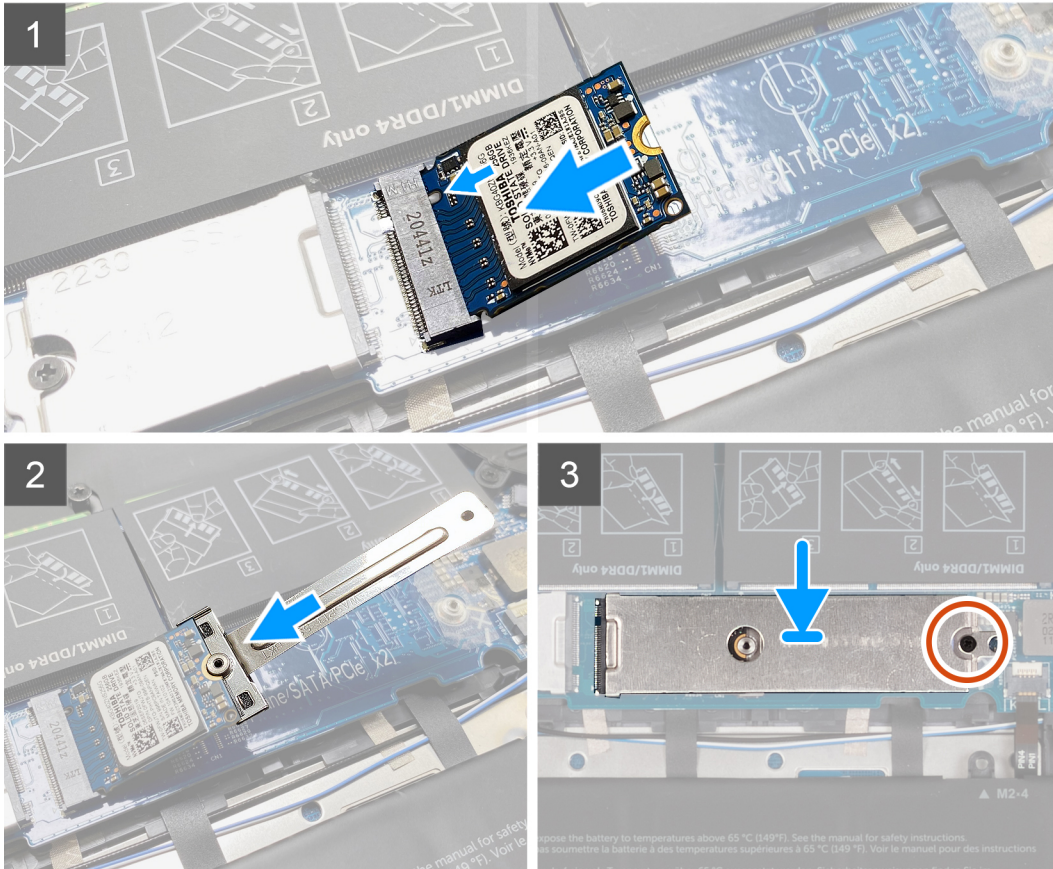
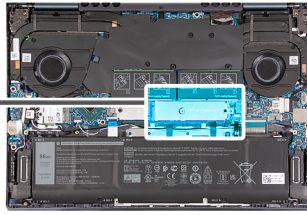

Schritte

1. Richten Sie die Kerbe am M.2-2230-Solid-State-Laufwerk auf die Lasche am M.2-Kartensteckplatz auf der Systemplatine aus.
2. Schieben Sie das M.2-2230-Solid-State-Laufwerk in den M.2-Kartensteckplatz auf der Hauptplatine.
3. Richten Sie die Kerbe des M.2-2230-Solid-State-Laufwerks am Sicherungsstift an der M.2-2230-Halterung aus und klemmen Sie das M.2-2230-Solid-State-Laufwerk fest.
4. Schieben Sie die Lasche auf der M.2-Kühlabdeckung in den M.2-Kartensteckplatz und richten Sie die Schraubenbohrung auf der Kühlabdeckung so aus, dass sie mit der Schraubenbohrung auf der M.2-2230-Halterung übereinstimmt.
5. Bringen Sie die Schraube (M2x3) zur Befestigung der M.2-Kühlabdeckung an der Hauptplatine wieder an.

Nächste Schritte

1. Bringen Sie die [Bodenabdeckung](#) an.
2. Beenden Sie den [Servicemodus](#).
3. Befolgen Sie die Anweisungen im Abschnitt [Nach der Arbeit an Komponenten im Inneren des Computers](#).

Entfernen des M.2-2280-Solid-State-Laufwerks

Voraussetzungen

1. Befolgen Sie die Anweisungen unter [Vor der Arbeit an Komponenten im Inneren des Computers](#).

2. Rufen Sie den [Servicemodus](#) auf.
3. Entfernen Sie die [Bodenabdeckung](#).

Info über diese Aufgabe

- ANMERKUNG:** Diese Vorgehensweise gilt nur für Computer mit installiertem M.2-2280-Solid-State-Laufwerk in M.2-Steckplatz eins.
- ANMERKUNG:** Welche M.2-Karte im M.2-Steckplatz eins installiert ist, hängt von der bestellten Konfiguration ab. Unterstützte Kartenkonfigurationen für den M.2-Kartensteckplatz:
 - M.2-2230-Solid-State-Laufwerk + M.2-2230-Montageblech
 - M.2-2280-Solid-State-Laufwerk

Die folgenden Abbildungen zeigen die Position des M.2-2280-Solid-State-Laufwerks und stellen das Verfahren zum Entfernen bildlich dar.

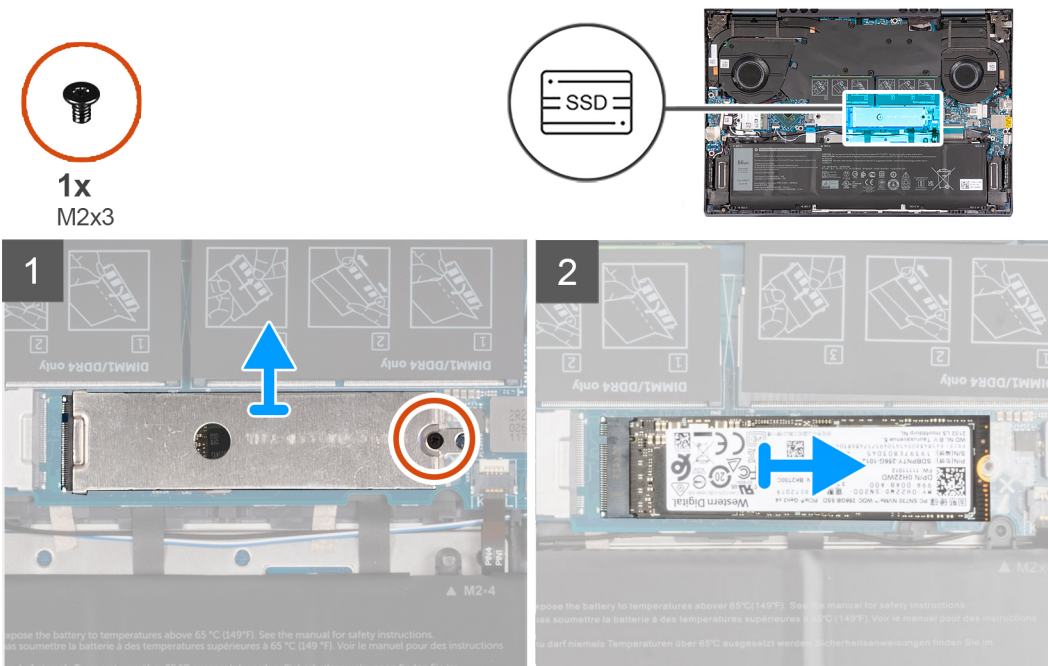

Schritte

1. Entfernen Sie die Schraube (M2x3), mit der die M.2-Kühlabdeckung an der Systemplatine befestigt ist.
2. Schieben und heben Sie die M.2-Kühlabdeckung aus dem M.2-Kartensteckplatz auf der Hauptplatine.
3. Schieben Sie das M.2-2280-Solid-State-Laufwerk aus dem M.2-Kartensteckplatz auf der Systemplatine.

Einbauen des M.2-2280-Solid-State-Laufwerks

Voraussetzungen

Wenn Sie eine Komponente austauschen, muss die vorhandene Komponente entfernt werden, bevor Sie das Installationsverfahren durchführen.

Info über diese Aufgabe

- ANMERKUNG:** Diese Vorgehensweise gilt für das Installieren eines M.2 2280-Solid-State-Laufwerks im M.2-Steckplatz eins.
- ANMERKUNG:** Unterstützte Kartenkonfigurationen im M.2-Steckplatz eins:
 - M.2-2230-Solid-State-Laufwerk + M.2-2230-Montageblech
 - M.2-2280-Solid-State-Laufwerk

ANMERKUNG: Wenn Sie ein M.2 2280 NVMe Gen.4.0 x4 Solid-State-Laufwerk installieren, können Sie beim Dell Support eine Kupfer-Wärmeabschirmung für eine bessere thermische Leistung bestellen.

Die folgenden Abbildungen zeigen die Position des M.2-2280-Solid-State-Laufwerks und stellen das Installationsverfahren bildlich dar.

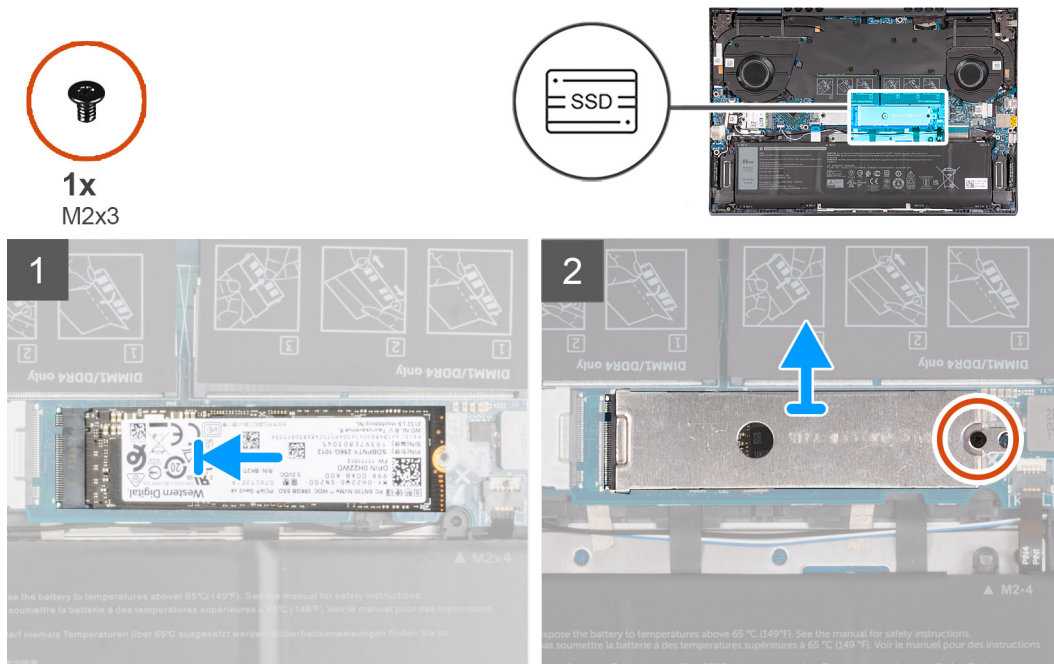

Schritte

1. Richten Sie die Kerbe am M.2-2280-Solid-State-Laufwerk auf die Lasche am M.2-Kartensteckplatz auf der Systemplatine aus.
2. Schieben Sie das M.2-2280-Solid-State-Laufwerk in den M.2.-Kartensteckplatz auf der Systemplatine.
3. Schieben Sie die Lasche auf der M.2-Kühlabdeckung in den M.2-Kartensteckplatz und richten Sie die Schraubenbohrung auf der Kühlabdeckung so aus, dass sie mit der Schraubenbohrung auf der Systemplatine übereinstimmt.
4. Bringen Sie die Schraube (M2x3) zur Befestigung des M.2-2280-Solid-State-Laufwerks an der Systemplatine wieder an.

Nächste Schritte

1. Bringen Sie die [Bodenabdeckung](#) an.
2. Beenden Sie den [Servicemodus](#).
3. Befolgen Sie die Anweisungen im Abschnitt [Nach der Arbeit an Komponenten im Inneren des Computers](#).

SSD-Laufwerk – M.2-Steckplatz zwei

Entfernen des M.2-2230-Solid-State-Laufwerks

Voraussetzungen

1. Befolgen Sie die Anweisungen unter [Vor der Arbeit an Komponenten im Inneren des Computers](#).
2. Rufen Sie den [Servicemodus](#) auf.
3. Entfernen Sie die [Bodenabdeckung](#).

Info über diese Aufgabe

ANMERKUNG: Diese Vorgehensweise gilt nur für Computer mit installiertem M.2-2230-Solid-State-Laufwerk in M.2-Steckplatz zwei.

Die folgenden Abbildungen zeigen die Position des M.2-2230-Solid-State-Laufwerks und stellen das Verfahren zum Entfernen bildlich dar.



1x
M2x3

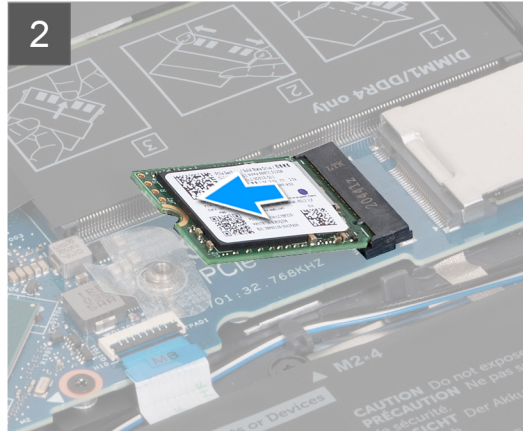
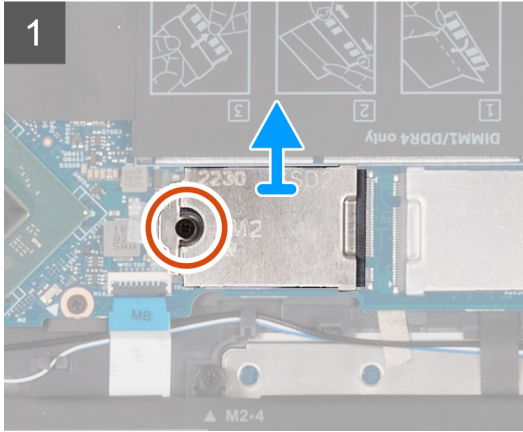
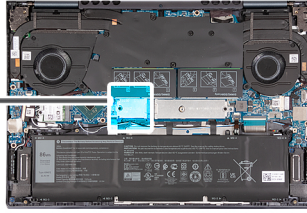

Schritte

1. Entfernen Sie die Schraube (M2x3), mit der das M.2 2230-SSD-Laufwerk und die M.2 2230-Kühlabdeckung an der Systemplatine befestigt sind.
2. Schieben und heben Sie die M.2 2230-Kühlabdeckung von der Systemplatine ab.
3. Schieben und heben Sie das M.2 2230-SSD-Laufwerk von der Systemplatine ab.

Einbauen des M.2-2230-Solid-State-Laufwerks

Voraussetzungen

Wenn Sie eine Komponente austauschen, muss die vorhandene Komponente entfernt werden, bevor Sie das Installationsverfahren durchführen.

Info über diese Aufgabe

ANMERKUNG: Der M.2-Kartensteckplatz zwei kann nur ein M.2 2230-Solid-State-Laufwerk unterstützen.

Die folgenden Abbildungen zeigen die Position des M.2-2230-Solid-State-Laufwerks und stellen das Installationsverfahren bildlich dar.



1x
M2x3

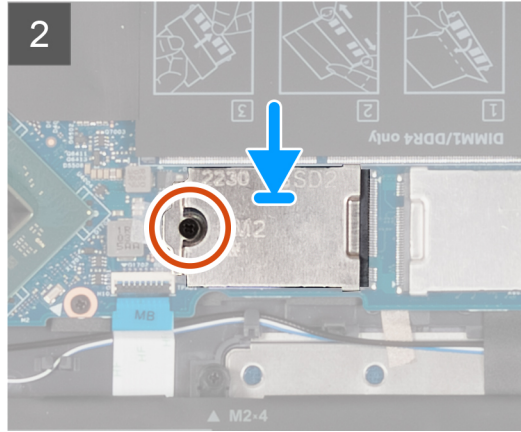
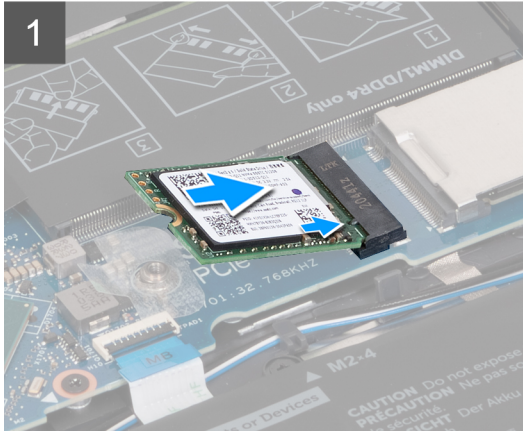
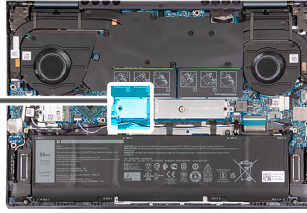

Schritte

1. Richten Sie die Kerbe am M.2-2230-Solid-State-Laufwerk auf die Lasche am M.2-Kartensteckplatz auf der Systemplatine aus.
2. Schieben Sie das M.2-2230-Solid-State-Laufwerk in den M.2-Kartensteckplatz auf der Hauptplatine.
3. Schieben Sie die Lasche auf der M.2 2230-Kühlabdeckung in den M.2-Kartensteckplatz und richten Sie die Schraubenbohrung auf der Kühlabdeckung so aus, dass sie mit der Schraubenbohrung auf der Systemplatine übereinstimmt.
4. Bringen Sie die Schraube (M2x3) wieder an, mit der die M.2 2230-Kühlabdeckung an der Systemplatine befestigt wird.

Nächste Schritte

1. Bringen Sie die [Bodenabdeckung](#) an.
2. Beenden Sie den [Servicemodus](#).
3. Befolgen Sie die Anweisungen im Abschnitt [Nach der Arbeit an Komponenten im Inneren des Computers](#).

Wireless-Karte

Entfernen der Wireless-Karte

Voraussetzungen

1. Befolgen Sie die Anweisungen unter [Vor der Arbeit an Komponenten im Inneren des Computers](#).
2. Rufen Sie den [Servicemodus](#) auf.
3. Entfernen Sie die [Bodenabdeckung](#).

Info über diese Aufgabe

Die nachfolgende Abbildung zeigt die Position der Wireless-Karte und bietet eine visuelle Darstellung des Verfahrens zum Entfernen.



1x
M2x3

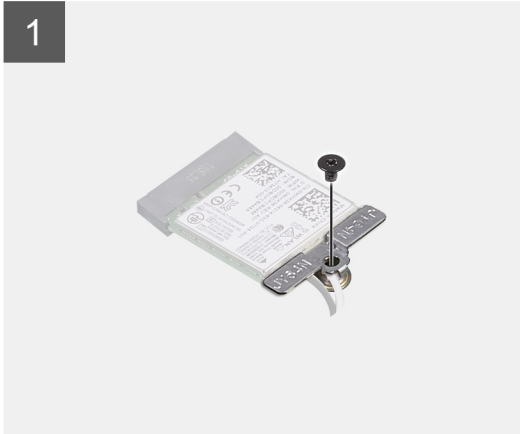
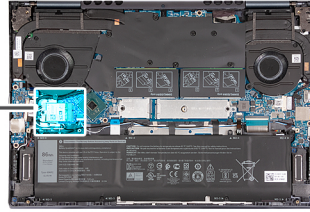

Schritte

1. Entfernen Sie die Schraube (M2x3), mit der die Wireless-Kartenhalterung an der Wireless-Karte und an der Systemplatine befestigt wird.
2. Heben Sie die Wireless-Kartenhalterung von der Wireless-Karte.
3. Trennen Sie die Antennenkabel von der Wireless-Karte.
4. Schieben und entfernen Sie die Wireless-Karte aus dem M.2-Kartensteckplatz auf der Systemplatine.

Einbauen der Wireless-Karte

Voraussetzungen

Wenn Sie eine Komponente austauschen, muss die vorhandene Komponente entfernt werden, bevor Sie das Installationsverfahren durchführen.

Info über diese Aufgabe

Die nachfolgende Abbildung zeigt die Position der Wireless-Karte und bietet eine visuelle Darstellung des Installationsverfahrens.



1x
M2x3

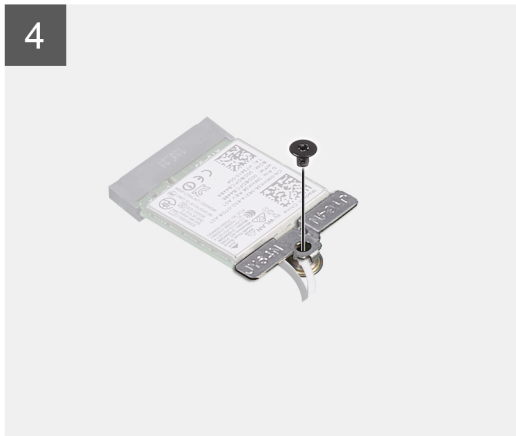
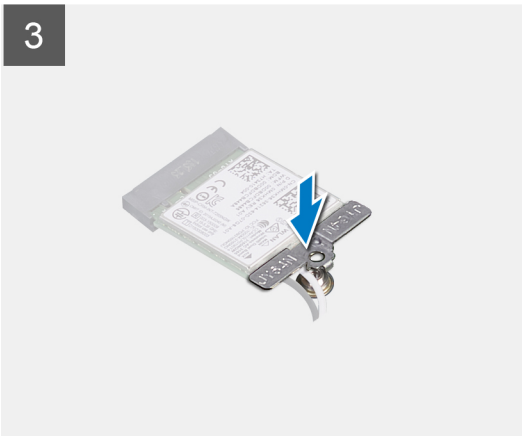
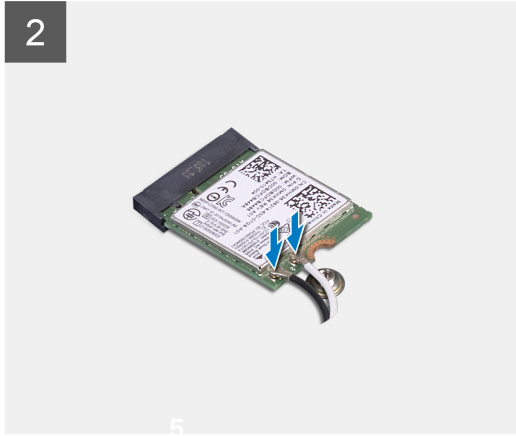
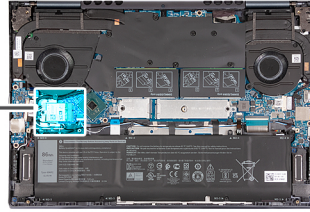

Schritte

1. Verbinden Sie die Antennenkabel mit der Wireless-Karte.

Tabelle 2. Farbcodierung des Antennenkabels

Anschlüsse auf der Wireless-Karte	Antennenkabelfarbe	Siebdruckbeschriftung	
Main	Weiß	MAIN	△ (weißes Dreieck)
Hilfskabel	Schwarz	AUX	▲ (schwarzes Dreieck)

2. Setzen Sie die Wireless-Kartenhalterung auf die Wireless-Karte.
3. Richten Sie die Kerbe der Wireless-Karte an der Lasche des M.2-Kartensteckplatzes auf der Systemplatine aus.
4. Schieben Sie die Wireless-Karte in den M.2-Kartensteckplatz auf der Systemplatine.
5. Bringen Sie die Schraube (M2x3) wieder an, mit der die Wireless-Kartenhalterung an der Systemplatine befestigt wird.

Nächste Schritte

1. Bringen Sie die [Bodenabdeckung](#) an.
2. Beenden Sie den [Servicemodus](#).
3. Befolgen Sie die Anweisungen im Abschnitt [Nach der Arbeit an Komponenten im Inneren des Computers](#).

Akku

Vorsichtshinweise zu Lithium-Ionen-Akkus

⚠ VORSICHT:

- Seien Sie vorsichtig beim Umgang mit Lithium-Ionen-Akkus.
- Entladen Sie die Batterie vollständig, bevor Sie sie entfernen. Trennen Sie den Wechselstromnetzadapter vom System und betreiben Sie den Computer ausschließlich im Batteriebetrieb – die Batterie ist vollständig entladen, wenn der Computer nicht mehr angeht, wenn der Netzschalter gedrückt wird.
- Düben Sie keinen Druck auf den Akkus aus, lassen Sie ihn nicht fallen, beschädigen Sie ihn nicht und führen Sie keine Fremdkörper ein.
- Setzen Sie den Akku keinen hohen Temperaturen aus und bauen Sie Akkus und Akkuzellen nicht auseinander.
- Üben Sie keinen Druck auf die Oberfläche des Akkus aus.
- Biegen Sie den Akku nicht.
- Verwenden Sie keine Werkzeuge, um die Batterie herauszuhebeln.
- Stellen Sie sicher, dass bei der Wartung dieses Produkts sämtliche Schrauben wieder angebracht werden, da andernfalls die Batterie und andere Systemkomponenten versehentlich durchstoßen oder anderweitig beschädigt werden können.
- Wenn sich eine Batterie aufbläht und in Ihrem Computer stecken bleibt, versuchen Sie nicht, sie zu lösen, da das Durchstechen, Biegen oder Zerdrücken einer Lithium-Ionen-Batterie gefährlich sein kann. Wenden Sie sich in einem solchen Fall an den technischen Support von Dell. Siehe www.dell.com/contactdell.
- Erwerben Sie ausschließlich original Batterien von www.dell.com oder autorisierten Dell Partnern und Wiederverkäufern.
- Geschwollene Akkus dürfen nicht verwendet werden und sollten ausgetauscht und fachgerecht entsorgt werden. Richtlinien zur Handhabung und zum Austausch von aufgeblähten Lithium-Ionen-Akkus finden Sie unter [Umgang mit aufgeblähten Lithium-Ionen-Akkus](#).

Entfernen des Akkus

Voraussetzungen

1. Befolgen Sie die Anweisungen unter [Vor der Arbeit an Komponenten im Inneren des Computers](#).
2. Entfernen Sie die [Bodenabdeckung](#).

Info über diese Aufgabe

i ANMERKUNG: Dieses Verfahren bezieht sich auf Akkukonfigurationen mit 3 Zellen und 6 Zellen, die möglicherweise in Ihrem Computer installiert sind.

Die nachfolgenden Abbildungen zeigen die Position des Akkus und bieten eine visuelle Darstellung des Verfahrens zum Entfernen.



5x
M2x3

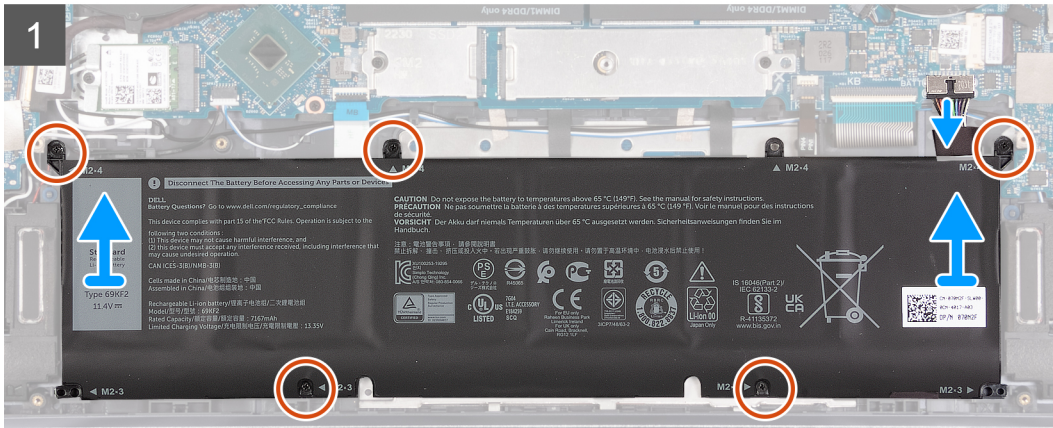
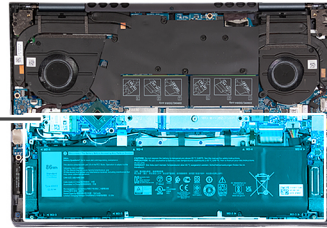
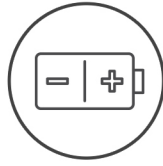

Schritte

1. Lösen Sie das Klebeband, mit dem das Batteriekabel am Akku befestigt ist.
2. Trennen Sie das Batteriekabel von der Systemplatine.
3. Entfernen Sie die fünf Schrauben (M2x3), mit denen die Batterie an der Handballenstützen- und Tastaturbaugruppe befestigt ist.
4. Heben Sie die Batterie von der Handballenstützen-Tastatur-Baugruppe.

Einsetzen des Akkus

Voraussetzungen

Wenn Sie eine Komponente austauschen, muss die vorhandene Komponente entfernt werden, bevor Sie das Installationsverfahren durchführen.

Info über diese Aufgabe

ANMERKUNG: Dieses Verfahren bezieht sich auf Akkukonfigurationen mit 3 Zellen und 6 Zellen, die in Ihrem Computer installiert sein können.

Die folgenden Abbildungen zeigen die Position des Akkus und stellen das Installationsverfahren bildlich dar.



5x
M2x3

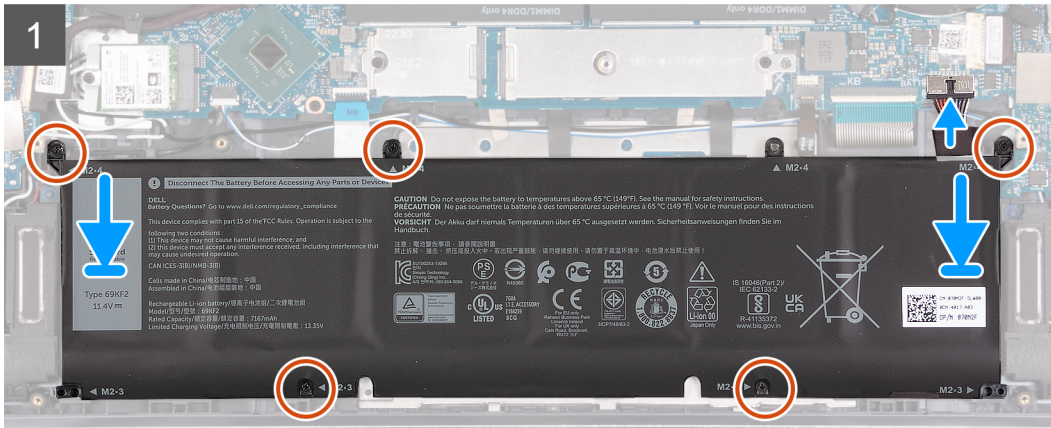
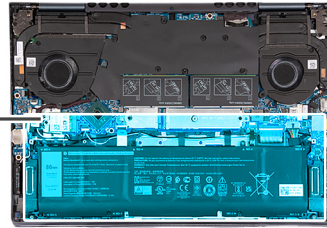
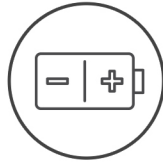

Schritte

1. Richten Sie die Schraubenbohrungen auf dem Akku an den Schraubenbohrungen auf der Handballenstützen- und Tastaturbaugruppe aus.
2. Bringen Sie die fünf Schrauben (M2x3) wieder an, mit denen der Akku an der Handauflagen-Tastatur-Baugruppe befestigt wird.

i ANMERKUNG: Da dieser Akku für den Einsatz in mehreren Produkten genutzt wird, entspricht die gedruckte Schraubeninformation nicht unbedingt der tatsächlichen Größe der verwendeten Schrauben. Dieses System verwendet nur M2x3. Es ist richtig, die M2x3-Schrauben in die Schraubenbohrungen einzusetzen, die mit M2x4 gekennzeichnet sind.
3. Verbinden Sie das Batteriekabel mit der Hauptplatine.
4. Bringen Sie das Klebeband zur Befestigung des Batteriekabels an der Batterie an.

Nächste Schritte

1. Bringen Sie die [Bodenabdeckung](#) an.
2. Befolgen Sie die Anweisungen im Abschnitt [Nach der Arbeit an Komponenten im Inneren des Computers](#).

Batteriekabel

Entfernen des Akkukabels

Voraussetzungen

1. Befolgen Sie die Anweisungen unter [Vor der Arbeit an Komponenten im Inneren des Computers](#).
2. Entfernen Sie die [Bodenabdeckung](#).
3. Entfernen Sie die [Batterie](#).

Info über diese Aufgabe

Die folgende Abbildung zeigt die Position des Akkukabels und stellt das Verfahren zum Entfernen bildlich dar.

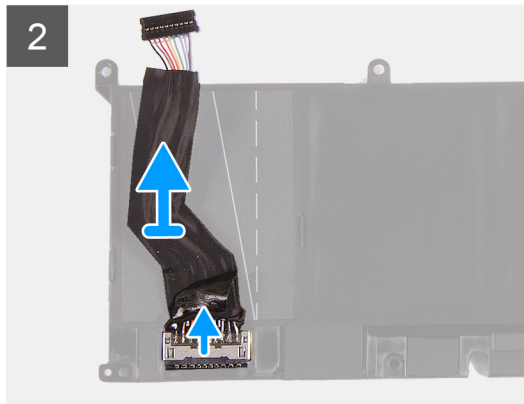
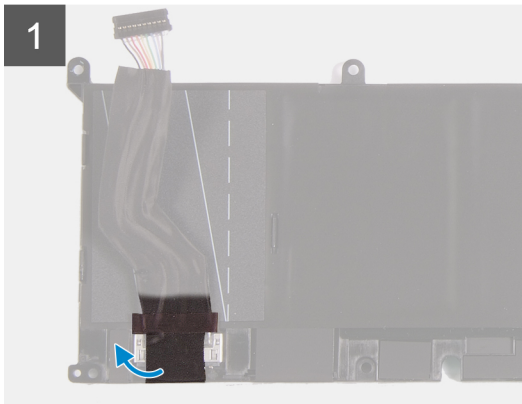

Schritte

1. Drehen Sie die Batterie um.
2. Heben Sie das Akkukabel vom Akku ab.
3. Ziehen Sie das Batteriekabel aus der Batterie.
4. Heben Sie das Akkukabel vom Akku ab.

Einsetzen des Akkukabels

Voraussetzungen

Wenn Sie eine Komponente austauschen, muss die vorhandene Komponente entfernt werden, bevor Sie das Installationsverfahren durchführen.

Info über diese Aufgabe

Die folgende Abbildung zeigt die Position des Akkukabels und stellt das Verfahren zum Einsetzen bildlich dar.

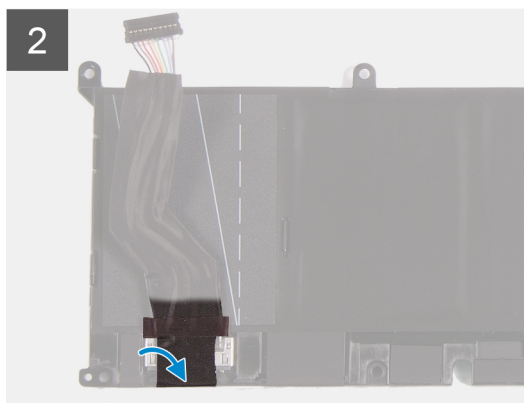
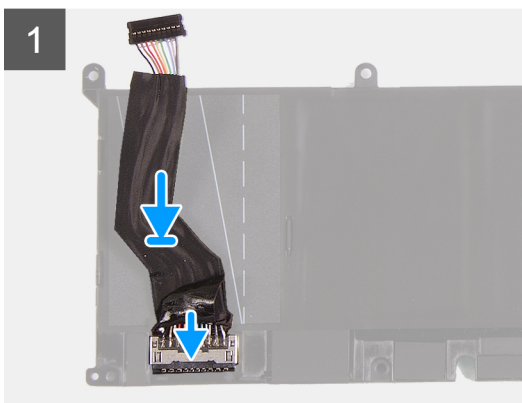

Schritte

1. Verbinden Sie das Batteriekabel mit der Batterie.
2. Verbinden Sie das Batteriekabel mit der Batterie.
3. Drehen Sie die Batterie um.

Nächste Schritte

1. Bringen Sie die [Bodenabdeckung](#) an.
2. Befolgen Sie die Anweisungen im Abschnitt [Nach der Arbeit an Komponenten im Inneren des Computers](#).

Bildschirmbaugruppe

Entfernen der Bildschirmbaugruppe

Voraussetzungen

1. Befolgen Sie die Anweisungen unter [Vor der Arbeit an Komponenten im Inneren des Computers](#).
2. Rufen Sie den [Servicemodus](#) auf.
3. Entfernen Sie die [Bodenabdeckung](#).

Info über diese Aufgabe

Die folgenden Abbildungen zeigen die Position der Bildschirmbaugruppe und bieten eine visuelle Darstellung des Verfahrens zum Entfernen.



6x
M2,5x5

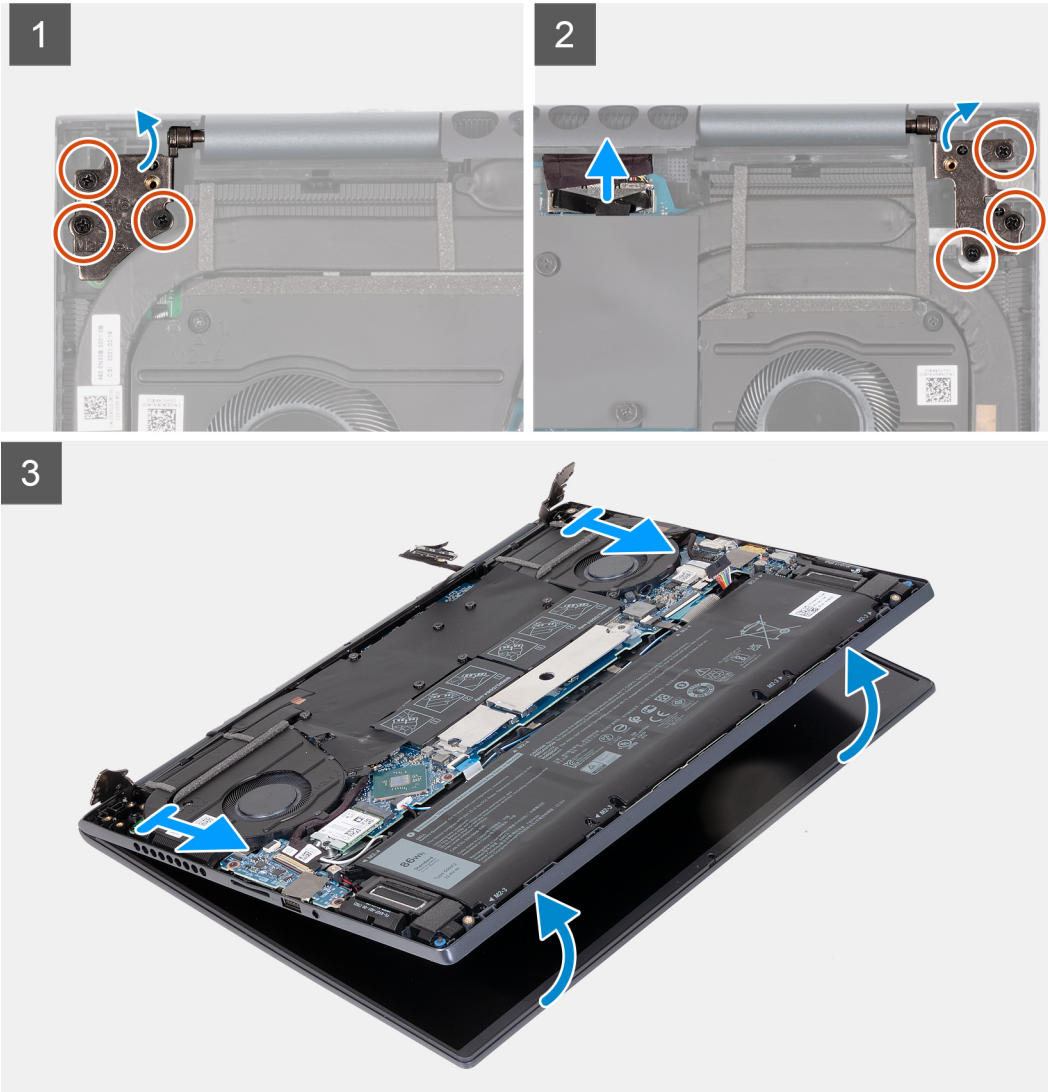
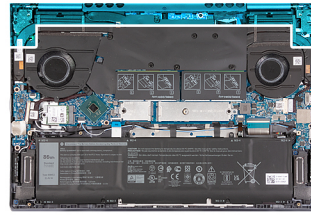

Schritte

1. Ziehen Sie das Bildschirmkabel mithilfe der Zuglasche vom Anschluss auf der Systemplatine ab.
2. Entfernen Sie die drei Schrauben (M2,5x5), mit denen das rechte Bildschirmscharnier an der Systemplatine befestigt ist.
3. Öffnen Sie das rechte Bildschirmscharnier in einem Winkel von 90 Grad.
4. Entfernen Sie die drei Schrauben (M2,5x5), mit denen das linke Bildschirmscharnier an der E/A-Platine befestigt ist.
5. Öffnen Sie das linke Bildschirmscharnier in einem Winkel von 90 Grad.
6. Heben Sie die Handballenstützen- und Tastaturbaugruppe aus der Bildschirmbaugruppe.

⚠ VORSICHT: Schieben Sie die Handballenstützen- und Tastaturbaugruppe nicht über die Bildschirmbaugruppe, um eine Beschädigung des Bildschirms zu vermeiden.

Einbauen der Bildschirmbaugruppe

Voraussetzungen

Wenn Sie eine Komponente austauschen, muss die vorhandene Komponente entfernt werden, bevor Sie das Installationsverfahren durchführen.

Info über diese Aufgabe

Die folgenden Abbildungen zeigen die Position der Bildschirmbaugruppe und bieten eine visuelle Darstellung des Installationsverfahrens.



6x
M2.5x5

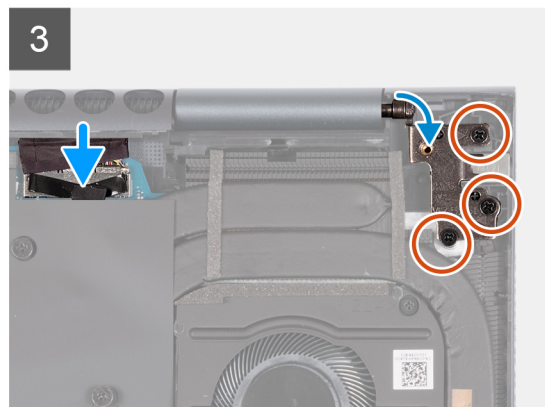
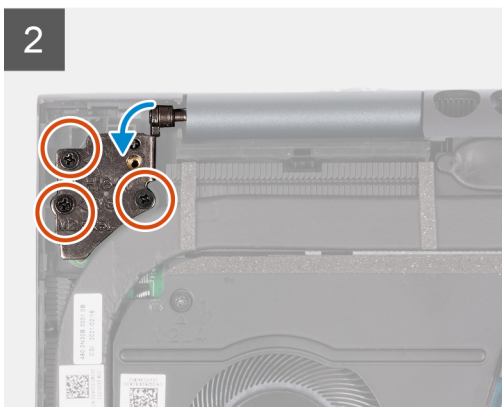
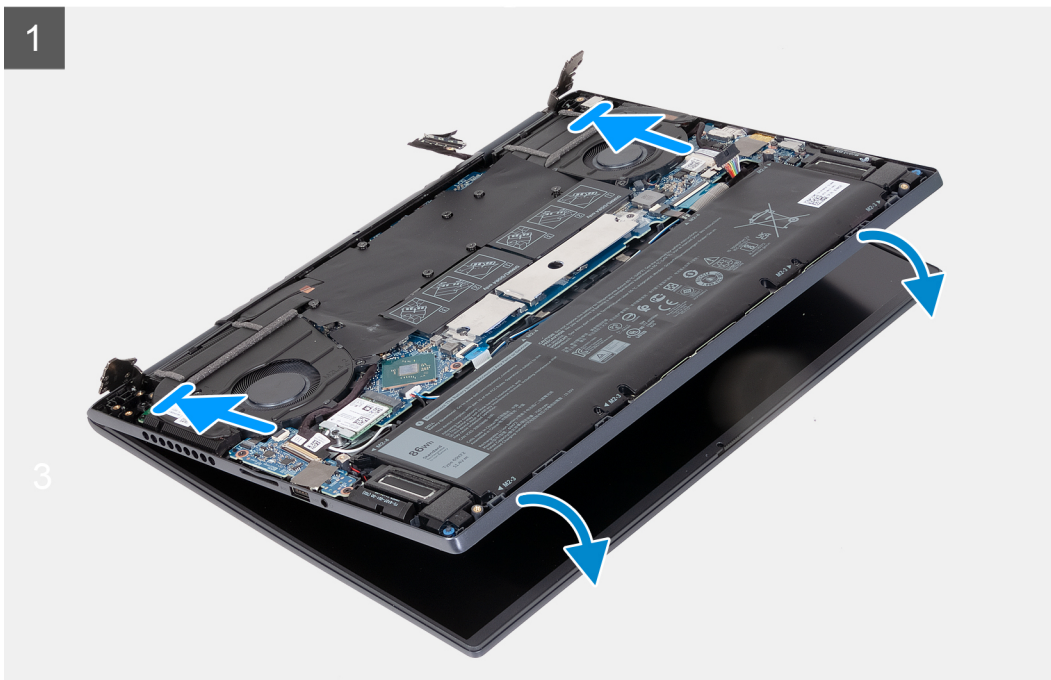
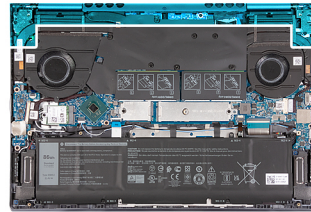

Schritte

1. Legen Sie die Bildschirmbaugruppe mit dem Bildschirm nach oben auf eine saubere und ebene Fläche.
2. Platzieren Sie die Handballenstützen- und Tastaturbaugruppe unter den Scharnieren der Bildschirmbaugruppe.

 **VORSICHT: Schieben Sie die Handballenstützen- und Tastaturbaugruppe nicht über die Bildschirmbaugruppe, um eine Beschädigung des Bildschirms zu vermeiden.**

3. Schließen Sie das linke Bildschirmscharnier und richten Sie die Schraubenbohrungen des linken Bildschirmscharniers an den Schraubenbohrungen der E/A-Platine aus.
4. Bringen Sie die drei Schrauben (M2,5x5) zur Befestigung des linken Scharniers an der Handballenstützen- und Tastaturbaugruppe wieder an.
5. Schließen Sie das rechte Bildschirmscharnier und richten Sie die Schraubenbohrungen des rechten Bildschirmscharniers an den Schraubenbohrungen auf der Systemplatine aus.
6. Bringen Sie die drei Schrauben (M2,5x5) zur Befestigung des rechten Bildschirmscharniers an der Handballenstützen- und Tastaturbaugruppe wieder an.
7. Schließen Sie das Bildschirmkabel an den Anschluss auf der Hauptplatine an.

Nächste Schritte

1. Bringen Sie die [Bodenabdeckung](#) an.
2. Beenden Sie den [Servicemodus](#).
3. Befolgen Sie die Anweisungen im Abschnitt [Nach der Arbeit an Komponenten im Inneren des Computers](#).

E/A-Platine

Entfernen der E/A-Platine

Voraussetzungen

1. Befolgen Sie die Anweisungen unter [Vor der Arbeit an Komponenten im Inneren des Computers](#).
2. Rufen Sie den [Servicemodus](#) auf.
3. Entfernen Sie die [Bodenabdeckung](#).

Info über diese Aufgabe

Die folgenden Abbildungen zeigen die Position der I/O-Platine und stellen das Verfahren zum Entfernen bildlich dar.



2x
M2x3

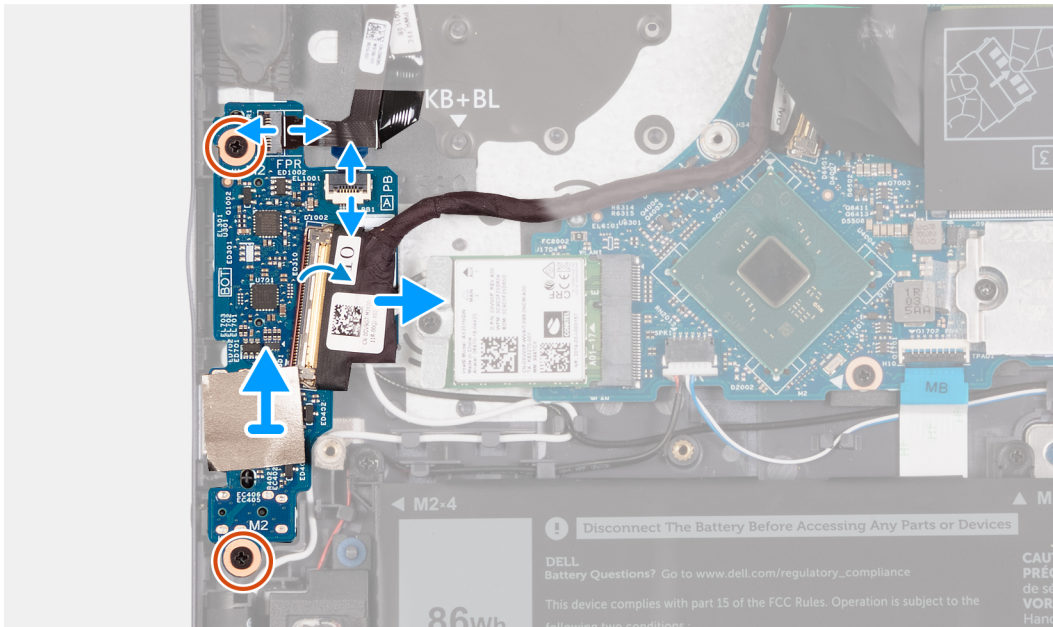
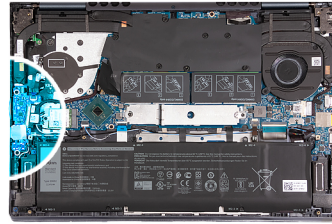

Schritte

1. Heben Sie den Riegel am Anschluss des I/O-Platinenkabels an und trennen Sie das I/O-Platinenkabel von der I/O-Platine.
2. Heben Sie die Verriegelung des Kabelanschlusses des Netzschalters mit Fingerabdruckleser an und trennen Sie das Kabel des Netzschalters mit Fingerabdruckleser von der E/A-Platine.
i ANMERKUNG: Dieser Schritt gilt nur für Computer, die mit dem optionalen Fingerabdruckleser ausgeliefert werden.
3. Heben Sie den Riegel am Anschluss des Netzschalterplatinenkabels an und trennen Sie das Netzschalterplatinenkabel von der I/O-Platine.
4. Entfernen Sie die zwei Schrauben (M2x3), mit denen die E/A-Platine an der Handballenstützen- und Tastaturbaugruppe befestigt ist.
5. Trennen Sie das Kabel der Knopfzellenbatterie von der I/O-Platine.
6. Heben Sie die E/A-Platine von der Handballenstützen-Tastatur-Baugruppe.

Einbauen der E/A-Platine

Voraussetzungen

Wenn Sie eine Komponente austauschen, muss die vorhandene Komponente entfernt werden, bevor Sie das Installationsverfahren durchführen.

Info über diese Aufgabe

Die folgenden Abbildungen zeigen die Position der E/A-Platine und stellen das Verfahren zum Einbauen bildlich dar.



2x
M2x3

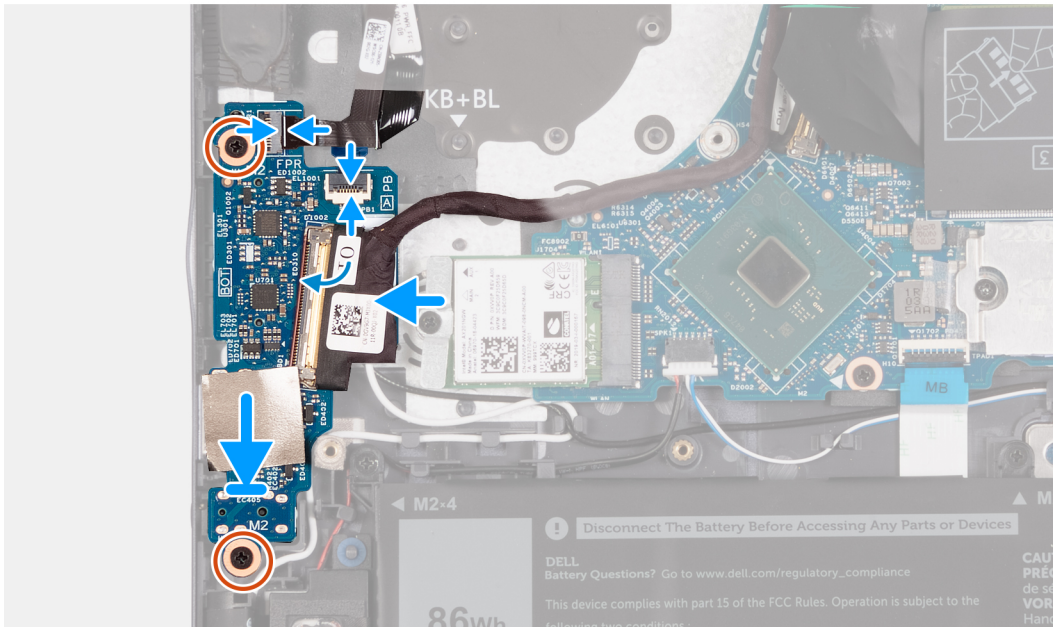
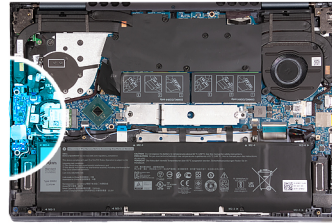

Schritte

1. Richten Sie die Ports der E/A-Platine an den Steckplätzen auf der Handballenstützen- und Tastaturbaugruppe aus.
2. Platzieren Sie die E/A-Platine auf der Handballenstützen- und Tastaturbaugruppe.
3. Richten Sie die Schraubenbohrung auf der E/A-Platine an der Schraubenbohrung auf der Handballenstützen- und Tastaturbaugruppe aus.
4. Bringen Sie die zwei Schrauben (M2x3) zur Befestigung der E/A-Platine an der Handballenstützen- und Tastaturbaugruppe wieder an.
5. Schließen Sie das E/A-Platinenkabel an den Anschluss auf der E/A-Platine an und schließen Sie den Riegel.
6. Verbinden Sie das Kabel der Netzschalterplatine mit dem Anschluss auf der E/A-Platine und schließen Sie die Verriegelung.
7. Verbinden Sie das Kabel des Netzschalters mit Fingerabdruckleser mit dem Anschluss auf der E/A-Platine und schließen Sie die Verriegelung.

ANMERKUNG: Dieser Schritt gilt nur für Computer, die mit dem optionalen Fingerabdruckleser ausgeliefert werden.

8. Verbinden Sie das Kabel der Knopfzellenbatterie mit der E/A-Platine.

Nächste Schritte

1. Bringen Sie die [Bodenabdeckung](#) an.
2. Beenden Sie den [Servicemodus](#).
3. Befolgen Sie die Anweisungen im Abschnitt [Nach der Arbeit an Komponenten im Inneren des Computers](#).

Touchpad

Entfernen des Touchpads

Voraussetzungen

1. Befolgen Sie die Anweisungen unter [Vor der Arbeit an Komponenten im Inneren des Computers](#).
2. Entfernen Sie die [Bodenabdeckung](#).
3. Entfernen Sie die [Batterie](#).

Info über diese Aufgabe

Die nachfolgenden Abbildungen zeigen die Position des Touchpads und bieten eine visuelle Darstellung des Verfahrens zum Entfernen.

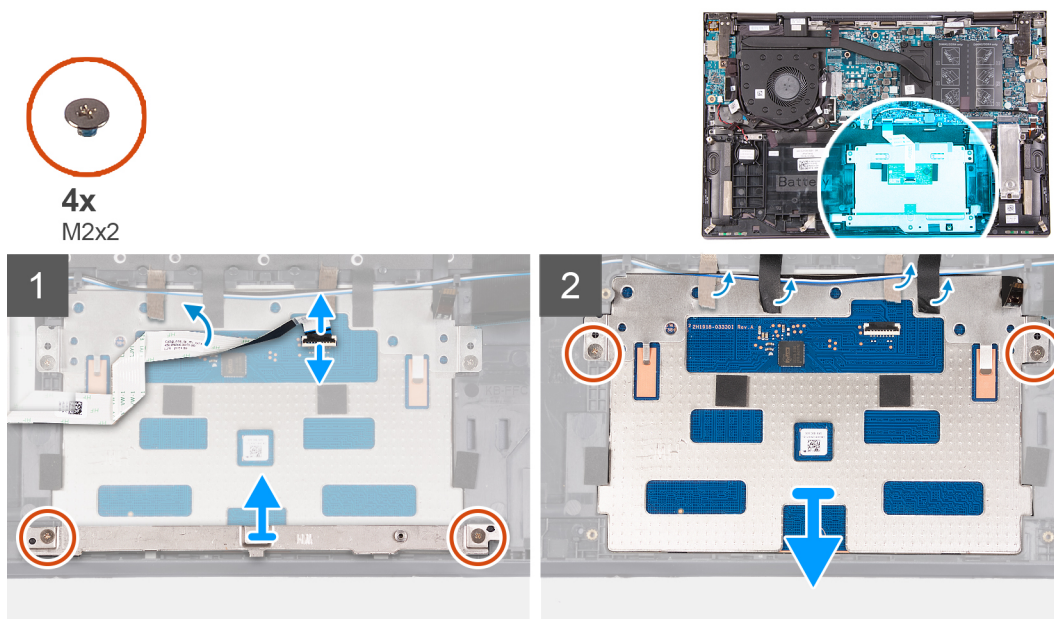

Schritte

1. Öffnen Sie die Verriegelung und trennen Sie das Touchpadkabel vom Touchpad.
2. Entfernen Sie die zwei Schrauben (M2x2), mit denen die Touchpadhalterung an der Handballenstützen- und Tastaturbaugruppe befestigt ist.
3. Heben Sie die Touchpad-Halterung von der Handballenstützen-Tastatur-Baugruppe.
4. Entfernen Sie die zwei Schrauben (M2x2), mit denen das Touchpad an der Handauflagen-Tastatur-Baugruppe befestigt ist.
5. Entfernen Sie das Klebeband, mit dem das Lautsprecherkabel an der Handballenstützen-Tastatur-Baugruppe befestigt ist.
6. Heben Sie die Lautsprecherkabel vom Touchpad ab.
7. Entfernen Sie die Klebebänder, mit denen das Touchpad an der Handballenstützen-Tastatur-Baugruppe befestigt ist.
8. Heben Sie das Touchpad aus der Handballenstützen- und Tastaturbaugruppe heraus.

Installieren des Touchpads

Voraussetzungen

Wenn Sie eine Komponente austauschen, muss die vorhandene Komponente entfernt werden, bevor Sie das Installationsverfahren durchführen.

Info über diese Aufgabe

Die nachfolgenden Abbildungen zeigen die Position des Touchpads und bieten eine visuelle Darstellung des Installationsverfahrens.



4x
M2x2

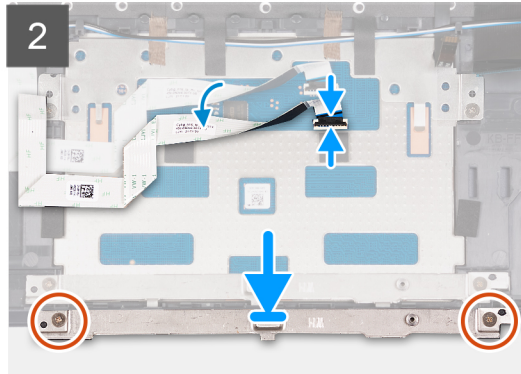
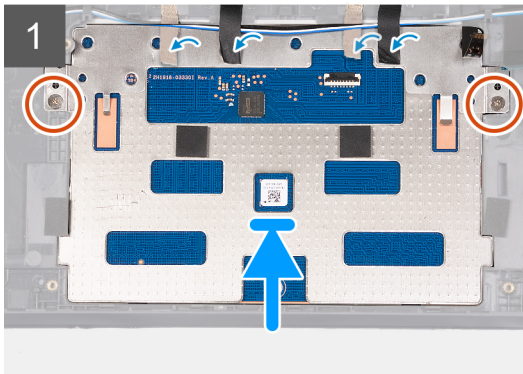
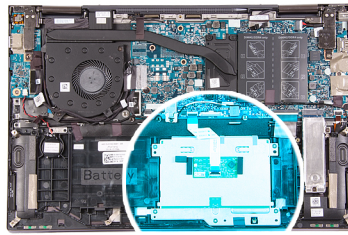

Schritte

1. Platzieren Sie das Touchpad auf der Handballenstützen- und Tastaturbaugruppe.
2. Drehen Sie den Computer um und öffnen Sie den Bildschirm, um sicherzustellen, dass das Touchpad an allen Seiten gleichmäßig ausgerichtet ist.

i ANMERKUNG: Die folgende Abbildung zeigt die richtige Touchpad-Ausrichtung für Ihren Computer.

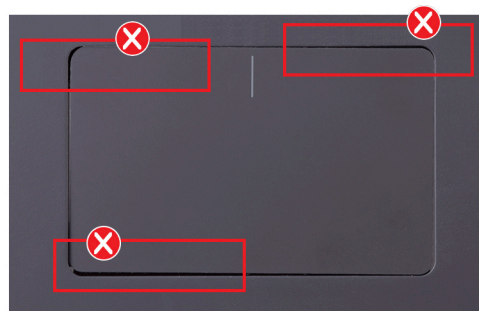

3. Schließen Sie den Bildschirm und bringen Sie den Computer in die angezeigte Position.
 4. Bringen Sie die zwei Schrauben (M2x2) wieder an, mit denen das Touchpad an der Handballenstützen- und Tastaturbaugruppe befestigt ist.
 5. Platzieren Sie die Touchpadhalterung am Touchpad.
 6. Richten Sie die Schraubenbohrungen der Touchpadhalterung auf die Schraubenbohrungen der Handballenstützen- und Tastaturbaugruppe aus.
 7. Bringen Sie die zwei Schrauben (M2x2) wieder an, mit denen die Touchpadhalterung an der Handballenstützen- und Tastaturbaugruppe befestigt wird.
 8. Bringen Sie die Klebebänder zur Befestigung des Touchpads an der Handballenstützen- und Tastaturbaugruppe an.
 9. Schieben Sie die Lautsprecherkabel über das Touchpad.
 10. Bringen Sie die Klebebänder an, mit denen die Lautsprecherkabel an der Handballenstützen-Tastatur-Baugruppe befestigt werden.
- i ANMERKUNG:** Achten Sie beim Anbringen der Klebebänder auf die ursprüngliche Position, sodass sie über das Touchpad und die Handballenstützen-Tastatur-Baugruppe verlaufen.
11. Verbinden Sie das Touchpad-Kabel mit dem Touchpad und schließen Sie die Verriegelung.

Nächste Schritte

1. Bauen Sie die [Batterie](#) ein.

2. Bringen Sie die [Bodenabdeckung](#) an.
3. Befolgen Sie die Anweisungen im Abschnitt [Nach der Arbeit an Komponenten im Inneren des Computers](#).

Lüfter

Entfernen des linken Lüfters

Voraussetzungen

1. Befolgen Sie die Anweisungen unter [Vor der Arbeit an Komponenten im Inneren des Computers](#).
2. Rufen Sie den [Servicemodus](#) auf.
3. Entfernen Sie die [Bodenabdeckung](#).

Info über diese Aufgabe

Die nachfolgenden Abbildungen zeigen die Position des linken Lüfters und bieten eine visuelle Darstellung des Verfahrens zum Entfernen.

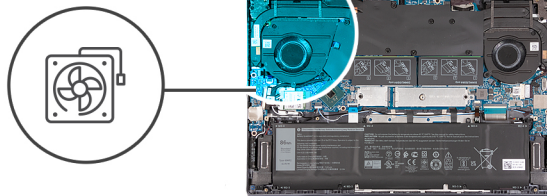

Schritte

1. Lösen Sie die Ecken der Schutzfolie von der Systemplatine.
2. Ziehen Sie das Kabel des linken Lüfters von der Systemplatine ab.
3. Entfernen Sie die zwei Schrauben (M2x4), mit denen der rechte Lüfter an der Handballenstützen- und Tastaturbaugruppe befestigt ist.
4. Heben Sie den linken Lüfter aus der Handballenstützen- und Tastaturbaugruppe.

Installieren des linken Lüfters

Voraussetzungen

Wenn Sie eine Komponente austauschen, muss die vorhandene Komponente entfernt werden, bevor Sie das Installationsverfahren durchführen.

Info über diese Aufgabe

Die nachfolgenden Abbildungen zeigen die Position des linken Lüfters und bieten eine visuelle Darstellung des Installationsverfahrens.

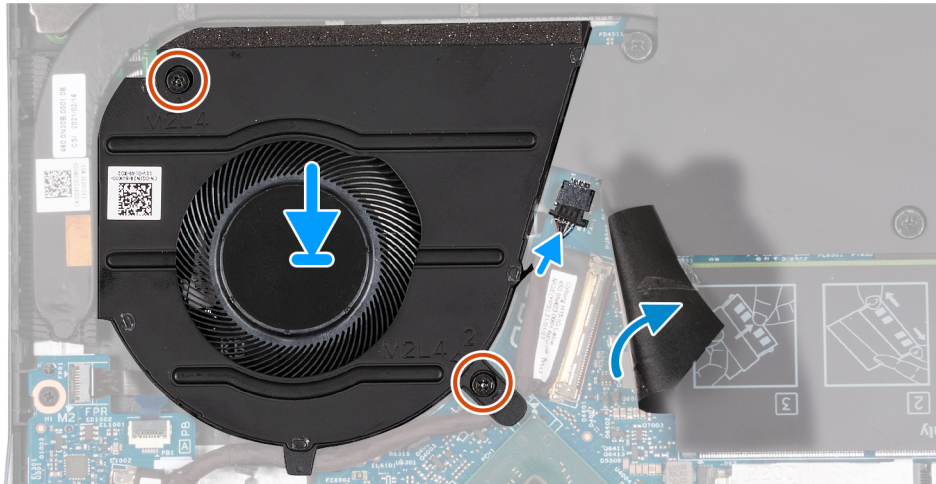
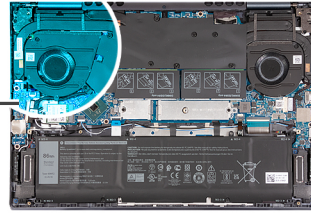
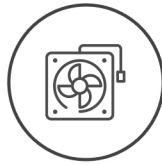

Schritte

1. Platzieren Sie den Lüfter auf der Handballenstützen- und Tastaturbaugruppe.
2. Richten Sie die Schraubenbohrungen im Lüfter an den Schraubenbohrungen in der Handballenstützen-Tastatur-Baugruppe aus.
3. Bringen Sie die zwei Schrauben (M2x4) wieder an, mit denen der Lüfter an der Handballenstützen- und Tastaturbaugruppe befestigt wird.
4. Lösen Sie die Ecken der Schutzfolie von der Systemplatine.
5. Verbinden Sie das Lüfterkabel mit der Systemplatine.

Nächste Schritte

1. Bringen Sie die [Bodenabdeckung](#) an.
2. Beenden Sie den [Servicemodus](#).
3. Befolgen Sie die Anweisungen im Abschnitt [Nach der Arbeit an Komponenten im Inneren des Computers](#).

Entfernen des rechten Lüfters

Voraussetzungen

1. Befolgen Sie die Anweisungen unter [Vor der Arbeit an Komponenten im Inneren des Computers](#).
2. Rufen Sie den [Servicemodus](#) auf.
3. Entfernen Sie die [Bodenabdeckung](#).

Info über diese Aufgabe

Die folgenden Abbildungen zeigen die Position des rechten Lüfters und stellen das Verfahren zum Entfernen bildlich dar.



2x
M2x4

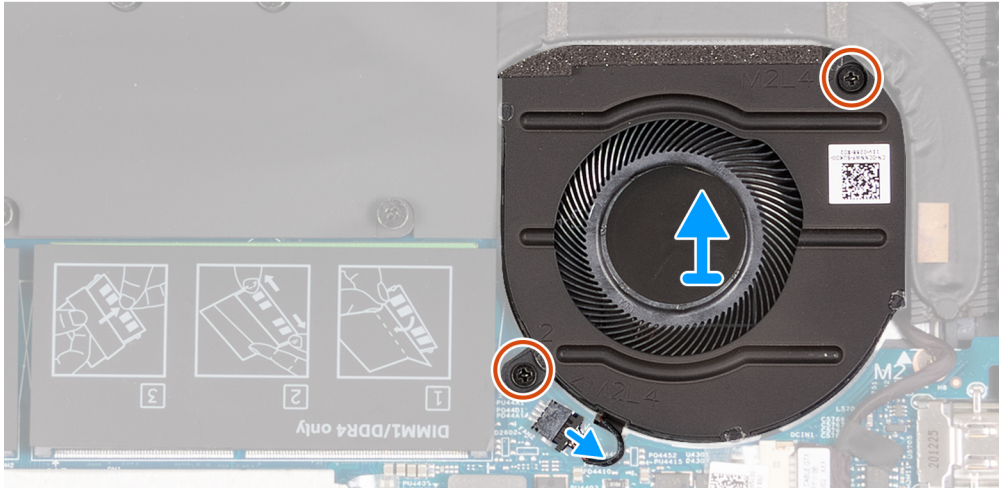
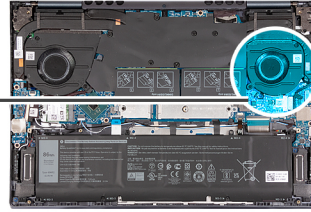
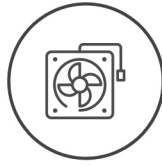

Schritte

1. Ziehen Sie das Kabel des rechten Lüfters von der Systemplatine ab.
2. Entfernen Sie die zwei Schrauben (M2x4), mit denen der rechte Lüfter an der Handballenstützen- und Tastaturbaugruppe befestigt ist.
3. Heben Sie den Lüfter aus der Handballenstützen- und Tastaturbaugruppe.

Installieren des rechten Lüfters

Voraussetzungen

Wenn Sie eine Komponente austauschen, muss die vorhandene Komponente entfernt werden, bevor Sie das Installationsverfahren durchführen.

Info über diese Aufgabe

Die nachfolgenden Abbildungen zeigen die Position des rechten Lüfters und bieten eine visuelle Darstellung des Installationsverfahrens.



2x
M2x4

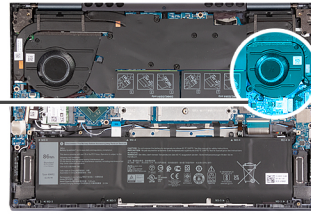
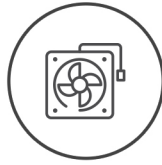

Schritte

1. Platzieren Sie den rechten Lüfter auf der Handballenstützen- und Tastaturbaugruppe.
2. Richten Sie die Schraubenbohrungen im rechten Lüfter an den Schraubenbohrungen in der Handballenstützen-Tastatur-Baugruppe aus.
3. Bringen Sie die zwei Schrauben (M2x4) zur Befestigung des rechten Lüfters an der Handballenstützen- und Tastaturbaugruppe wieder an.
4. Schließen Sie das Kabel des rechten Lüfters an der Systemplatine an.

Nächste Schritte

1. Bringen Sie die [Bodenabdeckung](#) an.
2. Beenden Sie den [Servicemodus](#).
3. Befolgen Sie die Anweisungen im Abschnitt [Nach der Arbeit an Komponenten im Inneren des Computers](#).

Kühlkörper

Entfernen des Kühlkörpers

Voraussetzungen

1. Befolgen Sie die Anweisungen unter [Vor der Arbeit an Komponenten im Inneren des Computers](#).
2. Rufen Sie den [Servicemodus](#) auf.
3. Entfernen Sie die [Bodenabdeckung](#).

Info über diese Aufgabe

⚠ VORSICHT: Der Kühlkörper kann im Normalbetrieb heiß werden. Lassen Sie den Kühlkörper ausreichend abkühlen, bevor Sie ihn berühren.

ℹ ANMERKUNG: Um eine maximale Kühlleistung für den Prozessor sicherzustellen, vermeiden Sie jede Berührung der Wärmeleitbereiche auf dem Kühlkörper. Durch Hautfette kann die Wärmeleitfähigkeit der Wärmeleitpaste verringert werden.

Die folgenden Abbildungen zeigen die Position des Kühlkörpers und stellen das Verfahren zum Entfernen bildlich dar.

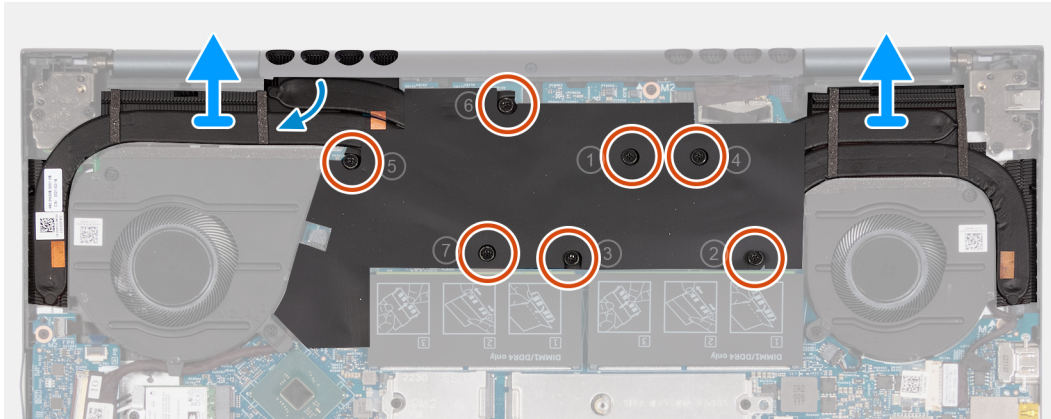

Schritte

1. Lösen Sie in umgekehrter Reihenfolge (7>6>5>4>3>2>1) die sieben unverlierbaren Schrauben, mit denen der Kühlkörper an der Systemplatine befestigt ist.

ANMERKUNG: Die Anzahl der Schrauben am Kühlkörper kann je nach bestellter Grafikkarten-Konfiguration variieren.

2. Heben Sie den Kühlkörper von der Hauptplatine.

Einsetzen des Kühlkörpers

Voraussetzungen

Wenn Sie eine Komponente austauschen, muss die vorhandene Komponente entfernt werden, bevor Sie das Installationsverfahren durchführen.

Info über diese Aufgabe

ANMERKUNG: Wenn die Hauptplatine oder der Kühlkörper ausgetauscht werden, müssen Sie die im Kit enthaltene Wärmeleitpaste verwenden, um die Wärmeleitfähigkeit sicherzustellen.

Die nachfolgenden Abbildungen zeigen die Position des Kühlkörpers und stellen das Verfahren zum Einsetzen bildlich dar.

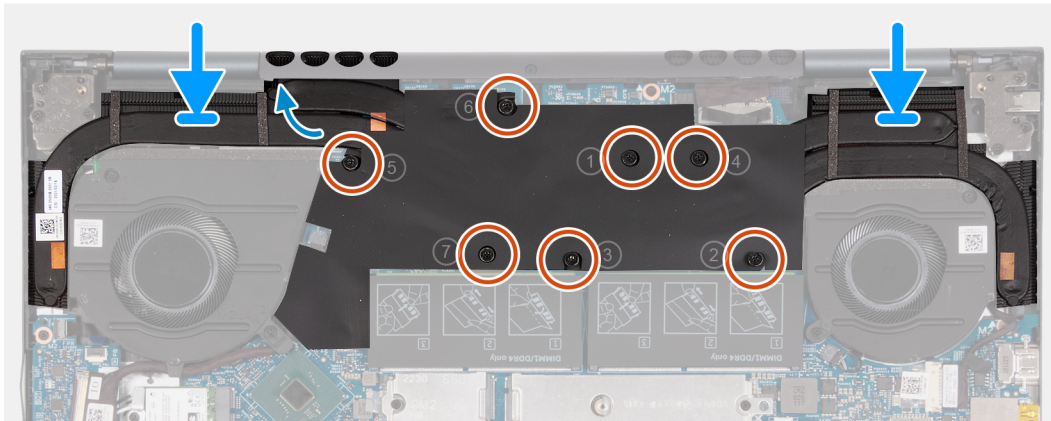
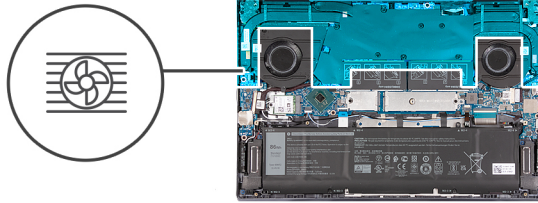

Schritte

1. Setzen Sie den Kühlkörper auf die Systemplatine.
2. Richten Sie die Schraubenbohrungen im Kühlkörper an den Schraubenbohrungen auf der Systemplatine aus
3. Ziehen Sie der Reihe nach die sieben unverlierbaren Schrauben (1>2>3>4>5>6>7) an, mit denen der Kühlkörper an der Systemplatine befestigt ist.

 **ANMERKUNG:** Die Anzahl der Schrauben am Kühlkörper kann je nach bestellter Grafikkarten-Konfiguration variieren.

Nächste Schritte

1. Bringen Sie die [Bodenabdeckung](#) an.
2. Beenden Sie den [Servicemodus](#).
3. Befolgen Sie die Anweisungen im Abschnitt [Nach der Arbeit an Komponenten im Inneren des Computers](#).

Netzadapteranschluss

Entfernen des Netzadapteranschlusses

Voraussetzungen

1. Befolgen Sie die Anweisungen unter [Vor der Arbeit an Komponenten im Inneren des Computers](#).
2. Rufen Sie den [Servicemodus](#) auf.
3. Entfernen Sie die [Bodenabdeckung](#).
4. Entfernen Sie den [linken Lüfter](#).
5. Entfernen Sie den [Kühlkörper](#).

Info über diese Aufgabe

Die folgenden Abbildungen zeigen die Position des Netzteilanschlusses und stellen das Verfahren zum Entfernen bildlich dar.



3x
M2.5x5

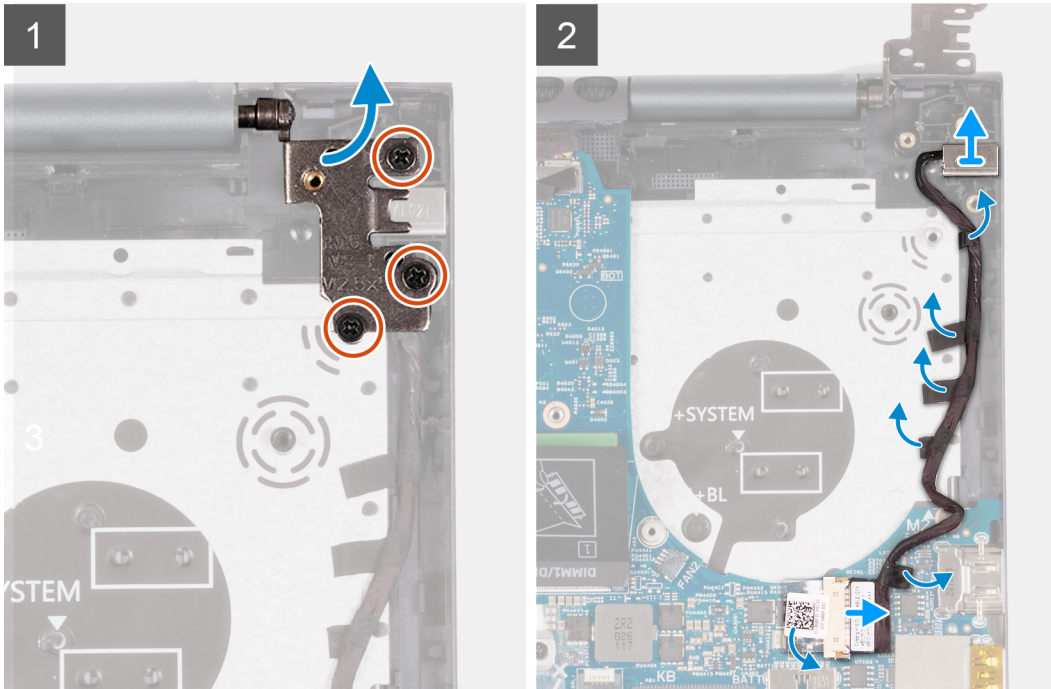
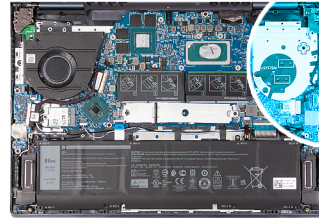

Schritte

1. Entfernen Sie die drei Schrauben (M2.5x5), mit denen das rechte Scharnier an der Systemplatine befestigt ist.
2. Öffnen Sie das rechte Bildschirmscharnier in einem Winkel von 90 Grad.
3. Lösen Sie das Klebeband, mit dem der Anschluss des Netzadapterports an der Systemplatine befestigt ist.
4. Trennen Sie den Netzadapteranschluss von der Systemplatine.
5. Lösen Sie das Klebeband, mit dem das Netzadapteranschlusskabel an der Handballenstützen- und Tastaturbaugruppe befestigt ist.
6. Entfernen Sie das Netzadapteranschlusskabel aus den Kabelführungen auf der Handballenstützen- und Tastaturbaugruppe.
7. Entfernen Sie den Netzadapteranschluss aus der Handballenstützen- und Tastaturbaugruppe.

Einbauen des Netzadapter-Ports

Voraussetzungen

Wenn Sie eine Komponente austauschen, muss die vorhandene Komponente entfernt werden, bevor Sie das Installationsverfahren durchführen.

Info über diese Aufgabe

Die folgenden Abbildungen zeigen die Position des Netzteilanschlusses und stellen das Verfahren zum Einbauen bildlich dar.



3x
M2.5x5

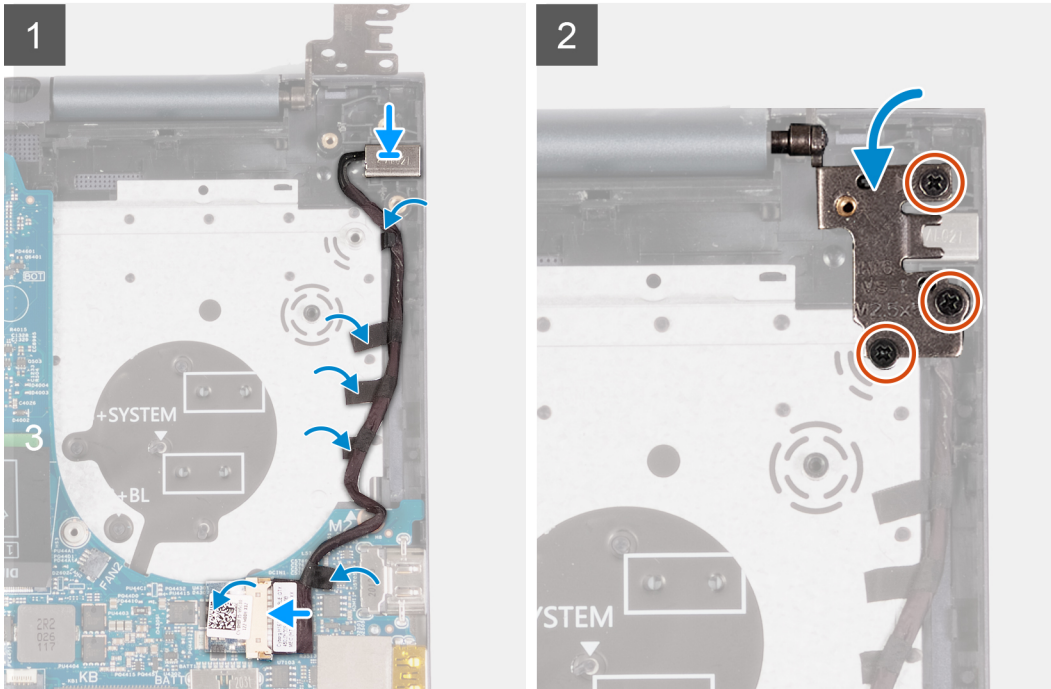
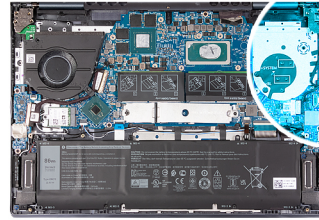

Schritte

1. Verbinden Sie das Kabel des Netzadapter-Ports mit der Systemplatine.
2. Befestigen Sie das Klebeband, mit dem der Anschluss des Netzadapterports an der Systemplatine befestigt ist.
3. Führen Sie das Netzadapteranschlusskabel durch die Kabelführungen an der Handballenstützen- und Tastaturbaugruppe.
4. Setzen Sie den Netzadapter-Port in den Steckplatz auf der Handballenstützen- und Tastaturbaugruppe ein.
5. Schließen Sie das rechte Bildschirmscharnier und richten Sie die Schraubenbohrungen des rechten Bildschirmscharniers an den Schraubenbohrungen auf der Systemplatine aus.
6. Bringen Sie die drei Schrauben (M2.5x5) zur Befestigung des rechten Bildschirmscharniers an der Systemplatine wieder an.

Nächste Schritte

1. Bauen Sie den [Kühlkörper](#) ein.
2. Installieren Sie den [linken Lüfter](#).
3. Bringen Sie die [Bodenabdeckung](#) an.
4. Beenden Sie den [Servicemodus](#).
5. Befolgen Sie die Anweisungen im Abschnitt [Nach der Arbeit an Komponenten im Inneren des Computers](#).

Netzschalter mit Fingerabdruckleser

Entfernen der Netzschalterplatine

Voraussetzungen

1. Befolgen Sie die Anweisungen unter [Vor der Arbeit an Komponenten im Inneren des Computers](#).

2. Rufen Sie den [Servicemodus](#) auf.
3. Entfernen Sie die [Bodenabdeckung](#).
4. Entfernen Sie den [Kühlkörper](#).
5. Entfernen Sie den [linken Lüfter](#).

Info über diese Aufgabe

Die nachfolgenden Abbildungen zeigen die Position der Netzschalterbaugruppe und bieten eine visuelle Darstellung des Verfahrens zum Entfernen.

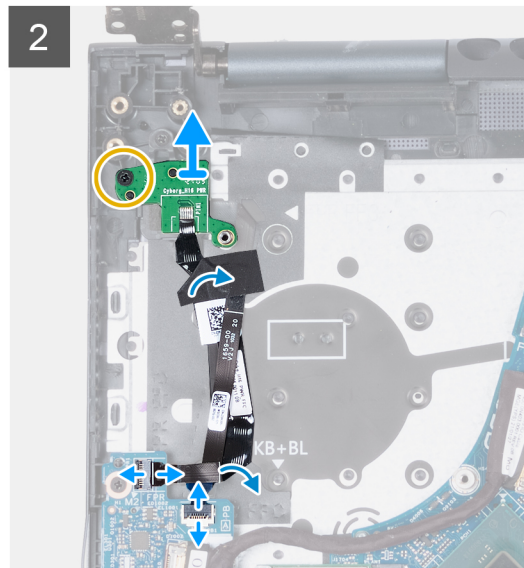
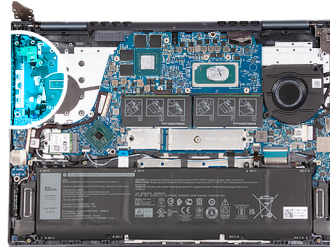
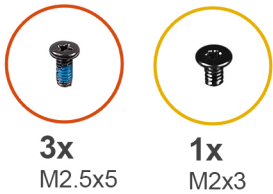

Schritte

1. Entfernen Sie die drei Schrauben (M2.5x5), mit denen das linke Bildschirmscharnier an der E/A-Platine befestigt ist.
2. Öffnen Sie das linke Bildschirmscharnier in einem Winkel von 90 Grad.
3. Heben Sie die Verriegelung des Kabelanschlusses des Netzschalters mit Fingerabdruckleser an und trennen Sie das Kabel des Netzschalters mit Fingerabdruckleser von der E/A-Platine.

ANMERKUNG: Dieser Schritt gilt nur für Computer, die mit dem optionalen Fingerabdruckleser ausgeliefert werden.

4. Heben Sie den Riegel am Anschluss des Netzschalterplatinenkabels an und trennen Sie das Netzschalterplatinenkabel von der I/O-Platine.
5. Ziehen Sie das Klebeband ab, mit dem das Kabel des Netzschalters mit optionalem Fingerabdruckleser und das Kabel der Netzschalterplatine an der Handauflagen- und Tastaturbaugruppe befestigt ist.
6. Entfernen Sie die Schraube (M2x3), mit der die Netzschalterplatine an der Handballenstützen- und Tastaturbaugruppe befestigt ist.
7. Heben Sie den Netzschalter mit optionalem Fingerabdruckleser aus der Handballenstützen- und Tastaturbaugruppe.

Einbauen der Netzschalterplatine

Voraussetzungen

Wenn Sie eine Komponente austauschen, muss die vorhandene Komponente entfernt werden, bevor Sie das Installationsverfahren durchführen.

Info über diese Aufgabe

Die nachfolgenden Abbildungen zeigen die Position der Netzschalterplatine und bieten eine visuelle Darstellung des Verfahrens zum Einbauen.

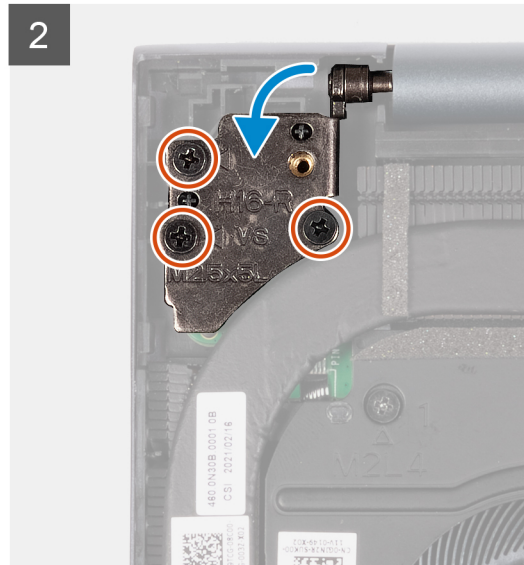
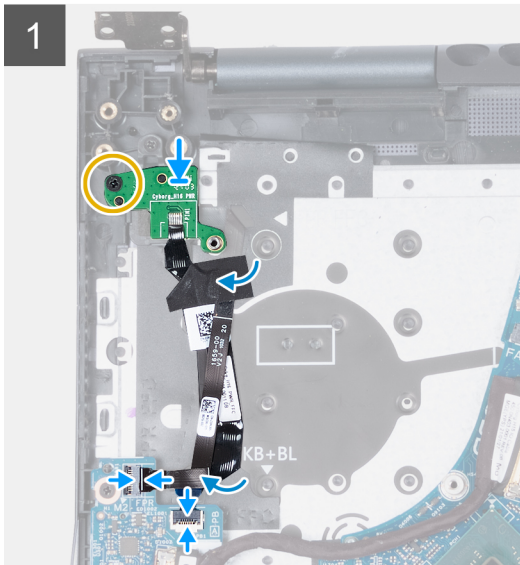
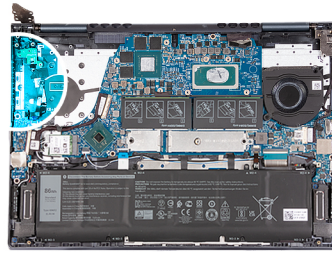
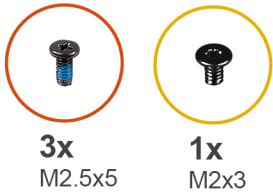

Schritte

1. Platzieren Sie die Netzschalterplatine mithilfe der Führungsstifte über dem Netzschalter mit optionalem Fingerabdruckleser.
2. Bringen Sie die Schraube (M2x3) an, mit der die Netzschalterplatine an der Handballenstützen- und Tastaturbaugruppe befestigt wird.
3. Verbinden Sie das Kabel der Netzschalterplatine mit dem Anschluss auf der E/A-Platine und schließen Sie die Verriegelung.
4. Verbinden Sie das Kabel des Netzschalters mit Fingerabdruckleser mit dem Anschluss auf der E/A-Platine und schließen Sie die Verriegelung.

i ANMERKUNG: Dieser Schritt gilt nur für Computer, die mit dem optionalen Fingerabdruckleser ausgeliefert werden.

5. Befestigen Sie das Klebeband, mit dem das Kabel des Netzschalters mit optionalem Fingerabdruckleser und das Kabel der Netzschalterplatine an der Handauflagen- und Tastaturbaugruppe befestigt wird.
6. Schließen Sie das linke Bildschirmscharnier und richten Sie die Schraubenbohrungen des linken Bildschirmscharniers an den Schraubenbohrungen der E/A-Platine aus.
7. Bringen Sie die drei Schrauben (M2.5x5) zur Befestigung des linken Scharniers an der Handballenstützen- und Tastaturbaugruppe wieder an.

Nächste Schritte

1. Bauen Sie den [Kühlkörper](#) ein.
2. Installieren Sie den [linken Lüfter](#).
3. Bringen Sie die [Bodenabdeckung](#) an.
4. Beenden Sie den [Servicemodus](#).
5. Befolgen Sie die Anweisungen im Abschnitt [Nach der Arbeit an Komponenten im Inneren des Computers](#).

Netzschalter

Einbauen des Netzschalters

Voraussetzungen

Wenn Sie eine Komponente austauschen, muss die vorhandene Komponente entfernt werden, bevor Sie das Installationsverfahren durchführen.

Info über diese Aufgabe

Die nachfolgenden Abbildungen zeigen die Position des Netzschalters und stellen das Installationsverfahren bildlich dar.



2x
M2x3

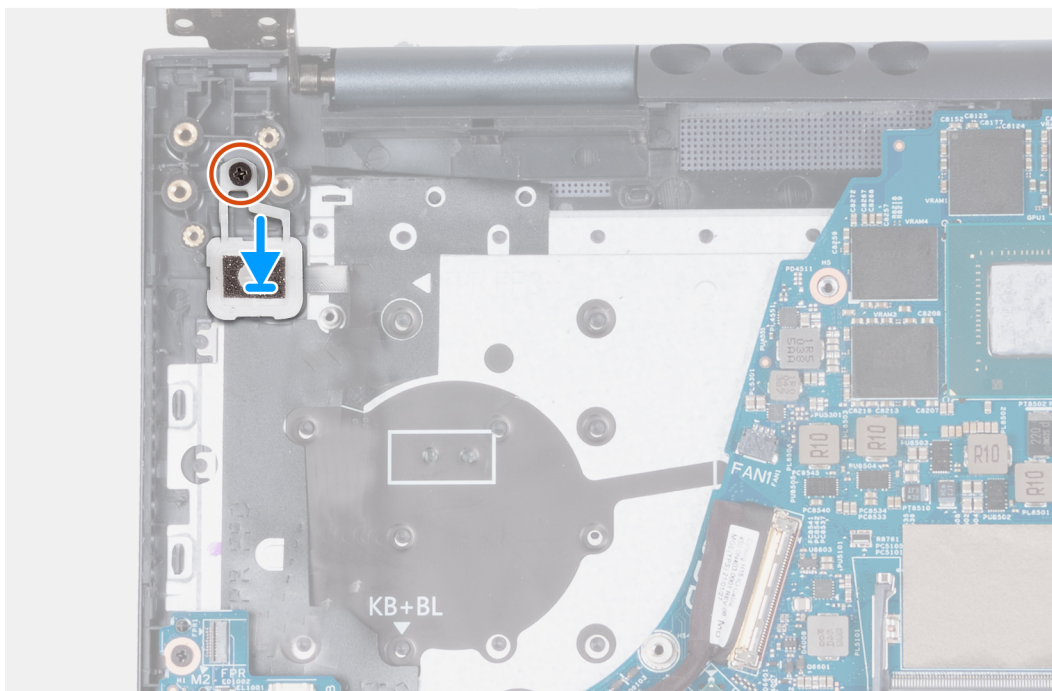
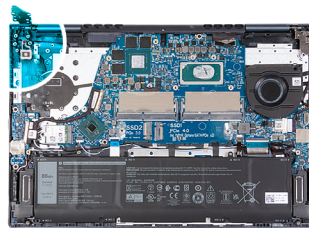

Schritte

1. Platzieren Sie den Netzschalter mit Fingerabdruckleser mithilfe der Passstifte im entsprechenden Steckplatz auf der Handballenstützen- und Tastaturbaugruppe.
2. Setzen Sie die M2x3-Schraube wieder ein, mit der der Netzschalter mit Fingerabdruck-Lesegerät an der Handauflagen- und Tastaturbaugruppe befestigt wird.

Nächste Schritte

1. Bauen Sie die [Netzschalterplatine](#) ein.
2. Bauen Sie den [Kühlkörper](#) ein.
3. Installieren Sie den [linken Lüfter](#).
4. Bringen Sie die [Bodenabdeckung](#) an.
5. Beenden Sie den [Servicemodus](#).

6. Befolgen Sie die Anweisungen im Abschnitt [Nach der Arbeit an Komponenten im Inneren des Computers](#).

Entfernen des Netzschalters

Voraussetzungen

1. Befolgen Sie die Anweisungen unter [Vor der Arbeit an Komponenten im Inneren des Computers](#).
2. Rufen Sie den [Servicemodus](#) auf.
3. Entfernen Sie die [Bodenabdeckung](#).
4. Entfernen Sie den [Kühlkörper](#).
5. Entfernen Sie den [linken Lüfter](#).
6. Entfernen Sie die [Netzschalterplatine](#).

Info über diese Aufgabe

Die nachfolgenden Abbildungen zeigen die Position des Netzschalters und stellen das Verfahren zum Entfernen bildlich dar.



2x
M2x3

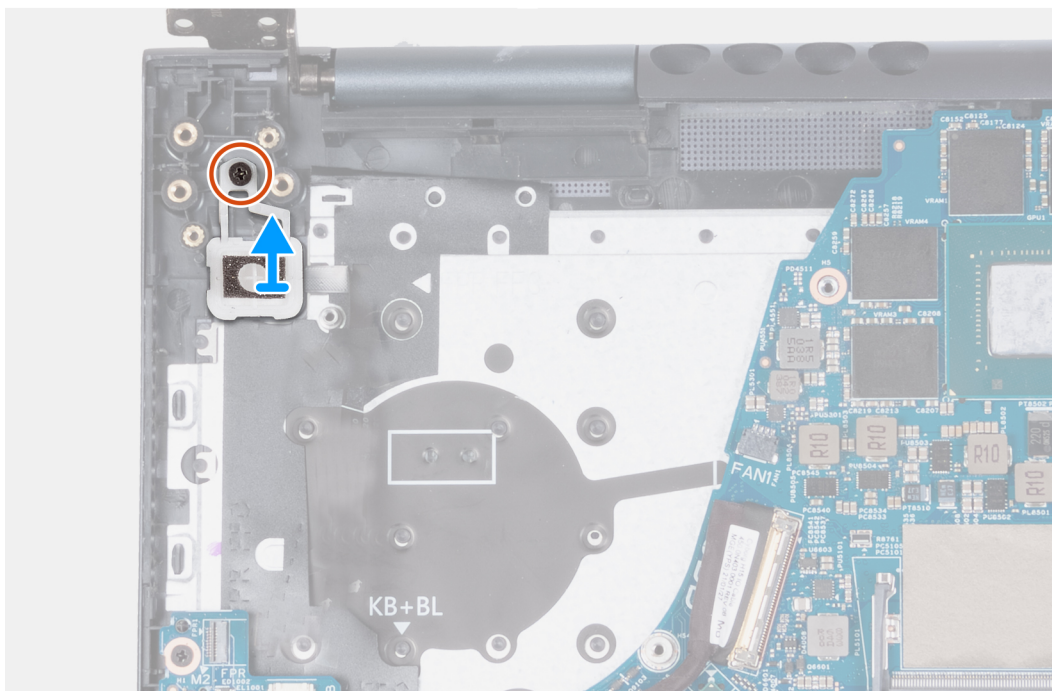
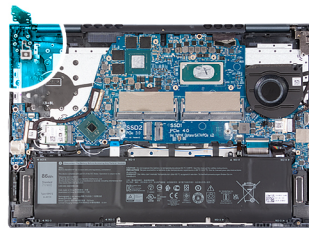

Schritte

1. Entfernen Sie die M2x3-Schraube, mit der der Netzschalter mit Fingerabdruck-Lesegerät an der Handauflagen- und Tastaturbaugruppe befestigt ist.
2. Heben Sie den Netzschalter mit Fingerabdruck-Lesegerät von der Handauflagen-Tastatur-Baugruppe.

Betriebsschalter mit Fingerabdruckleser

Netzschalter mit Fingerabdruck-Lesegerät entfernen

Voraussetzungen

1. Befolgen Sie die Anweisungen unter [Vor der Arbeit an Komponenten im Inneren des Computers](#).
2. Rufen Sie den [Servicemodus](#) auf.
3. Entfernen Sie die [Bodenabdeckung](#).
4. Entfernen Sie den [Kühlkörper](#).
5. Entfernen Sie den [linken Lüfter](#).
6. Entfernen Sie die [Netzschalterplatine](#).

Info über diese Aufgabe

Die folgenden Abbildungen zeigen die Position des Netzschalters mit Fingerabdruck-Lesegerät und stellen das Verfahren zum Entfernen bildlich dar.



2x
M2x3

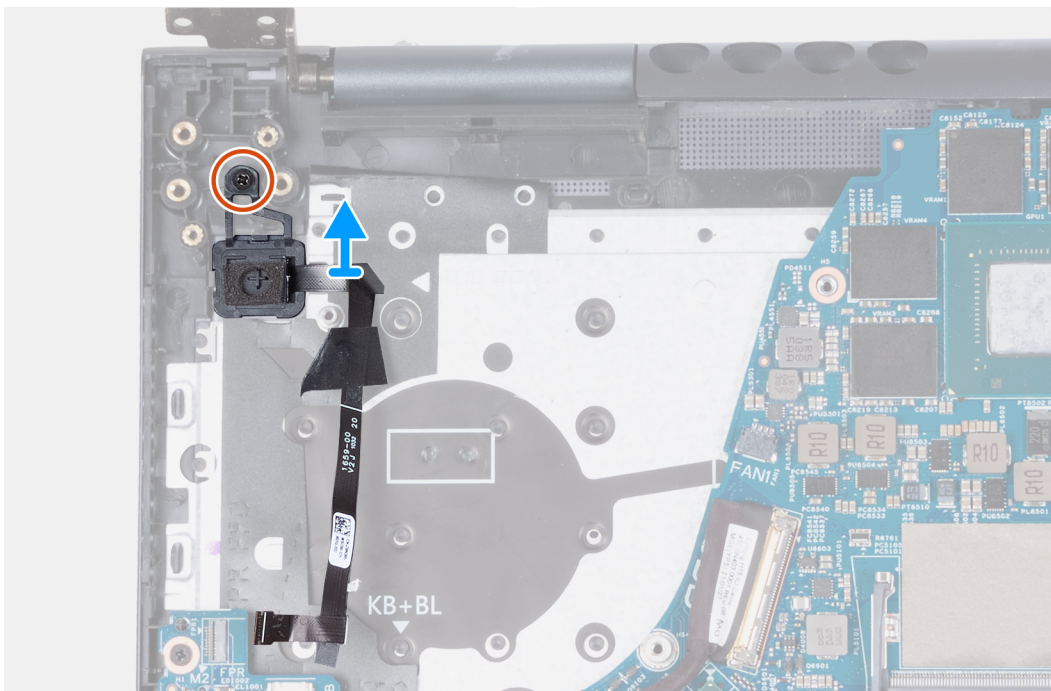
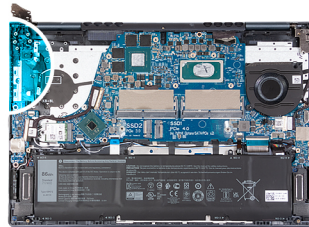

Schritte

1. Entfernen Sie die M2x3-Schraube, mit der der Netzschalter mit Fingerabdruck-Lesegerät an der Handauflagen- und Tastaturbaugruppe befestigt ist.
2. Heben Sie den Netzschalter mit Fingerabdruck-Lesegerät von der Handauflagen-Tastatur-Baugruppe.

Netzschalter mit Fingerabdruck-Lesegerät einbauen

Voraussetzungen

Wenn Sie eine Komponente austauschen, muss die vorhandene Komponente entfernt werden, bevor Sie das Installationsverfahren durchführen.

Info über diese Aufgabe

Die folgenden Abbildungen zeigen die Position des Netzschalters mit Fingerabdruck-Lesegerät und stellen das Verfahren zum Einbauen bildlich dar.



2x
M2x3

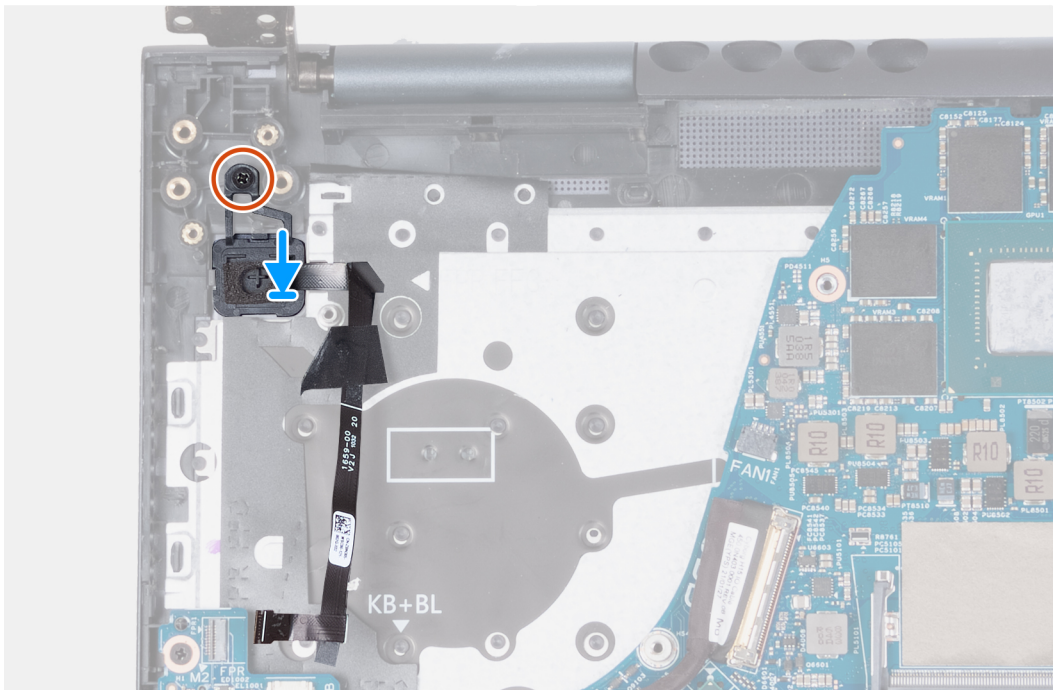
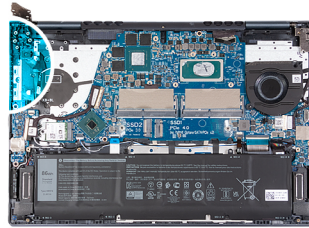

Schritte

1. Platzieren Sie den Netzschalter mit Fingerabdruckleser mithilfe der Passtifte im entsprechenden Steckplatz auf der Handballenstützen- und Tastaturbaugruppe.
2. Setzen Sie die M2x3-Schraube wieder ein, mit der der Netzschalter mit Fingerabdruck-Lesegerät an der Handauflagen- und Tastaturbaugruppe befestigt wird.

Nächste Schritte

1. Bauen Sie die [Netzschalterplatine](#) ein.
2. Bauen Sie den [Kühlkörper](#) ein.
3. Installieren Sie den [linken Lüfter](#).
4. Bringen Sie die [Bodenabdeckung](#) an.
5. Beenden Sie den [Servicemodus](#).
6. Befolgen Sie die Anweisungen im Abschnitt [Nach der Arbeit an Komponenten im Inneren des Computers](#).

Systemplatine

Entfernen der Systemplatine

Voraussetzungen

1. Befolgen Sie die Anweisungen unter [Vor der Arbeit an Komponenten im Inneren des Computers](#).
2. Entfernen Sie die [Bodenabdeckung](#).
3. Entfernen Sie den [Speicher](#).
4. Entfernen Sie das [M.2-2230-Solid-State-Laufwerk](#) bzw. das [M.2-2280-Solid-State-Laufwerk](#) aus dem M.2-Steckplatz eins (je nach Modell).
5. Entfernen Sie das [M.2-2230-Solid-State-Laufwerk](#) aus dem M.2-Steckplatz zwei.
6. Entfernen Sie die [Wireless-Karte](#).
7. Entfernen Sie die [Batterie](#).
8. Entfernen Sie den [linken Lüfter](#).
9. Entfernen Sie den [rechten Lüfter](#).
10. Entfernen Sie den [Kühlkörper](#).

Info über diese Aufgabe

Die folgende Abbildung zeigt die Anschlüsse auf der Systemplatine.

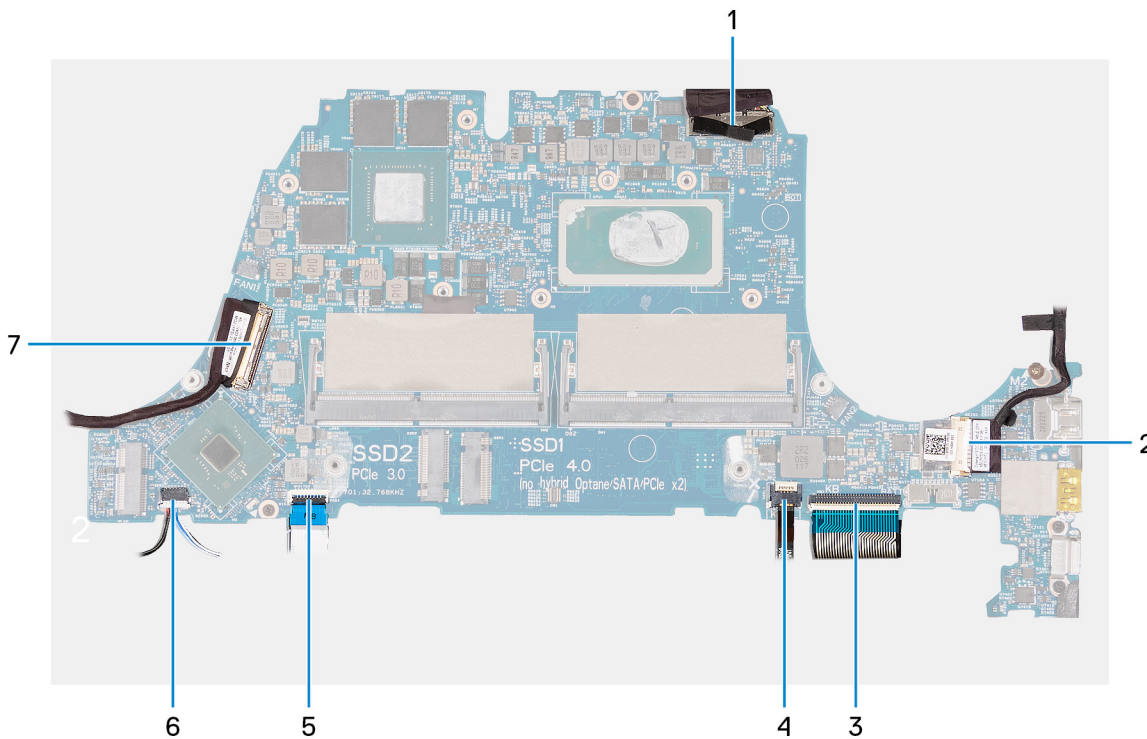

1. Bildschirmkabel
2. Netzadapter-Portkabel
3. Kabel der Tastaturhintergrundbeleuchtung
4. Tastaturkabel
5. Touchpad-Kabel
6. Lautsprecherkabel
7. Kabel der I/O-Platine

Die nachfolgenden Abbildungen zeigen die Position der Systemplatine und bieten eine visuelle Darstellung des Verfahrens zum Entfernen.



2x
M2x3



1x
M2x2



2x
M2x5

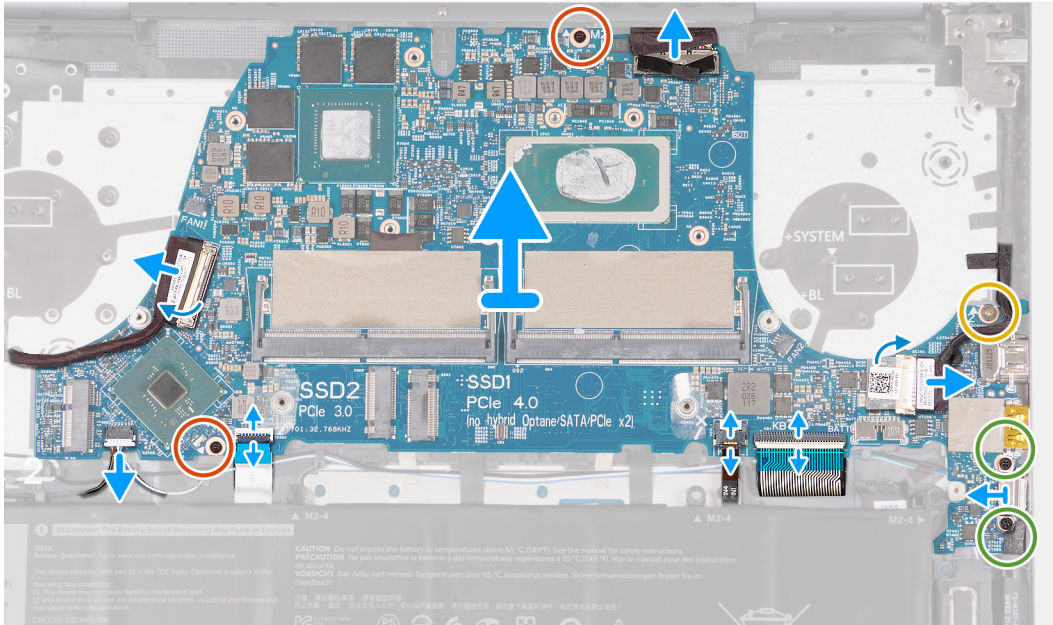
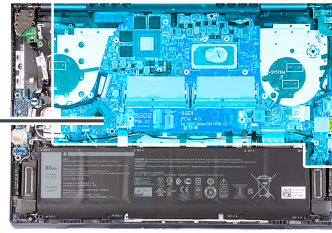

Schritte

1. Ziehen Sie das Bildschirmkabel mithilfe der Zuglasche vom Anschluss auf der Systemplatine ab.
2. Lösen Sie das Klebeband, mit dem der Anschluss des Netzadapterports an der Systemplatine befestigt ist.
3. Trennen Sie das Kabel des Netzadapter-Ports von der Systemplatine.
4. Entfernen Sie die Schrauben (M2x5), mit denen die USB-Typ-C-Porthalterung an der Systemplatine befestigt ist.
5. Öffnen Sie den Riegel und trennen Sie das Tastaturbeleuchtungskabel von der Systemplatine.
6. Heben Sie den Riegel an und trennen Sie das Tastaturkabel von der Systemplatine.
7. Öffnen Sie die Verriegelung und trennen Sie das Touchpad-Kabel von der Systemplatine.
8. Trennen Sie das Lautsprecherkabel von der Hauptplatine.
9. Heben Sie den Riegel am Anschluss des I/O-Platinenkabels an und trennen Sie das I/O-Platinenkabel von der Hauptplatine.
10. Heben Sie die Typ-C-Porthalterung von der Systemplatine ab.
11. Entfernen Sie die zwei Schrauben (M2x3) zur Befestigung der Systemplatine an der Handballenstützen- und Tastaturbaugruppe.
12. Entfernen Sie die Schraube (M2x2), mit der die Systemplatine an der Handballenstützen- und Tastaturbaugruppe befestigt ist.
13. Heben Sie die Systemplatine aus der Handballenstützen- und Tastaturbaugruppe heraus.

Einbauen der Systemplatine

Voraussetzungen

Wenn Sie eine Komponente austauschen, muss die vorhandene Komponente entfernt werden, bevor Sie das Installationsverfahren durchführen.

Info über diese Aufgabe

Die folgende Abbildung zeigt die Anschlüsse auf der Systemplatine.

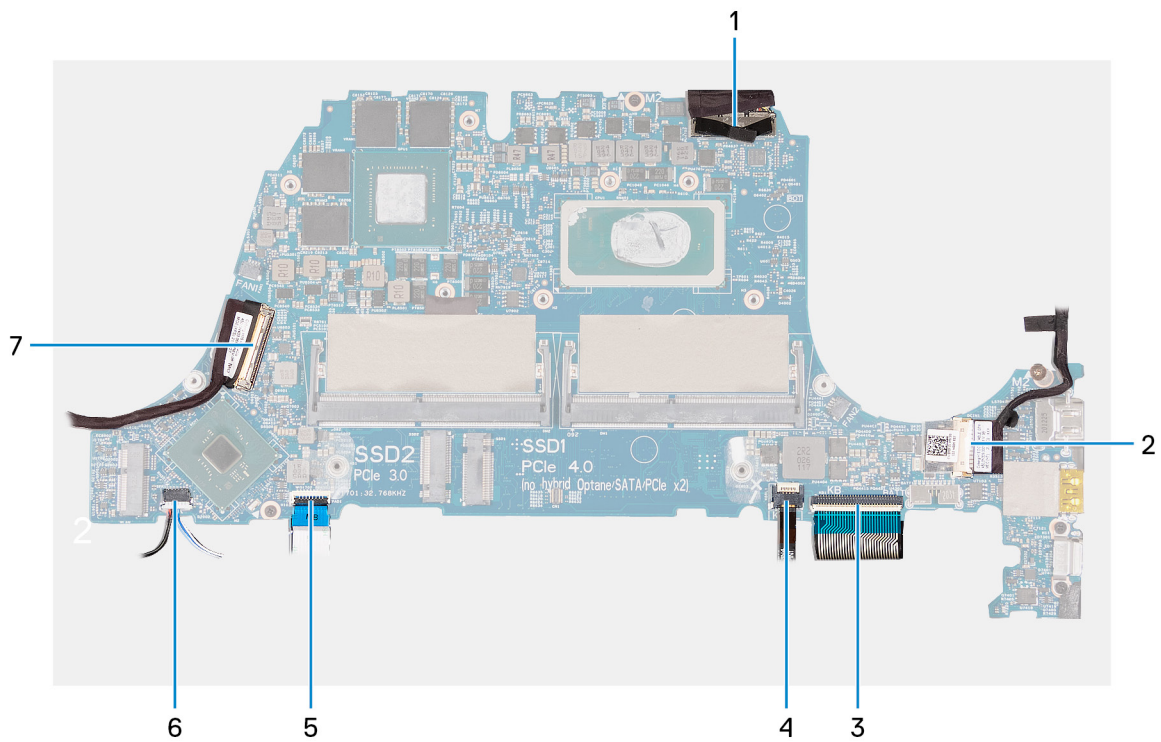

1. Bildschirmkabel
2. Netzadapter-Portkabel
3. Kabel der Tastaturhintergrundbeleuchtung
4. Tastaturkabel
5. Touchpad-Kabel
6. Lautsprecherkabel
7. Kabel der I/O-Platine

Die folgenden Abbildungen zeigen die Position der Systemplatine und bieten eine visuelle Darstellung des Installationsverfahrens.



2x
M2x3



1x
M2x2



2x
M2x5

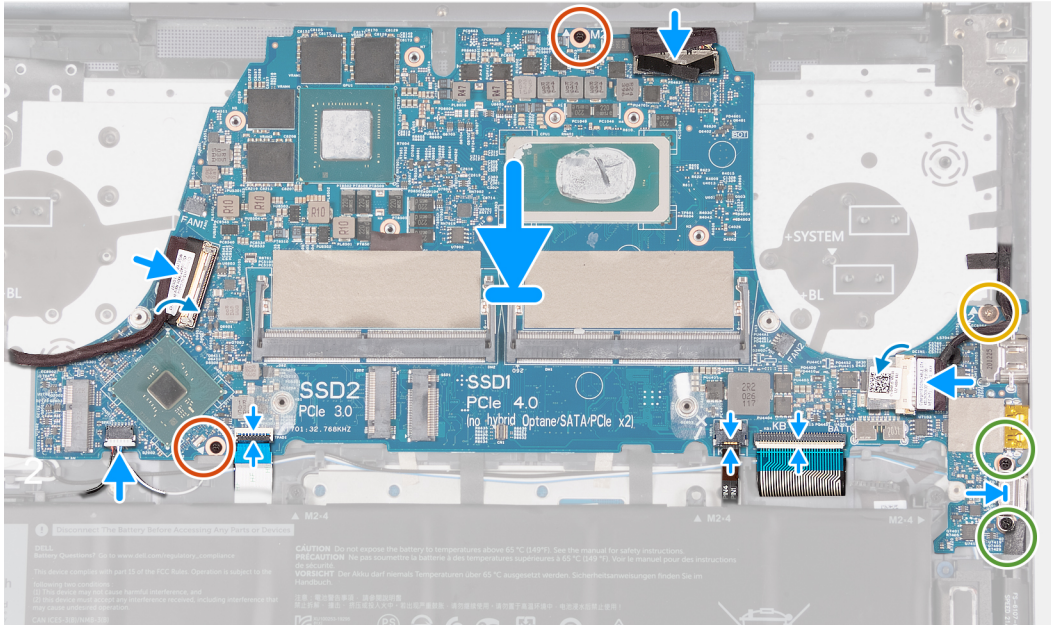
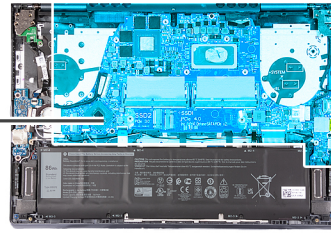

Schritte

1. Richten Sie die Systemplatine auf der Handstützen- und Tastaturbaugruppe aus.
2. Richten Sie die Schraubenbohrungen auf der Systemplatine auf die Schraubenbohrungen der Handballenstützen- und Tastaturbaugruppe aus.
3. Bringen Sie die zwei Schrauben (M2x3) zur Befestigung der Systemplatine an der Handballenstützen- und Tastaturbaugruppe wieder an.
4. Setzen Sie die Schraube (M2x2) wieder ein, mit der die Hauptplatine an der Handauflagen- und Tastaturbaugruppe befestigt wird.
5. Platzieren Sie die Typ-C-Porthalterung auf die Systemplatine.
6. Bringen Sie die zwei Schrauben (M2x5) wieder an, mit denen die Typ-C-Porthalterung an der Systemplatine befestigt wird.
7. Verbinden Sie das Netzadapteranschlusskabel mit der Systemplatine.
8. Befestigen Sie das Klebeband, mit dem der Kabelanschluss des Netzadapters an der Systemplatine befestigt ist.
9. Verbinden Sie das Tastatur-Hintergrundbeleuchtungskabel mit dem Anschluss auf der Systemplatine und schließen Sie die Verriegelung.
10. Verbinden Sie das Tastaturkabel mit dem Anschluss auf der Systemplatine und schließen Sie die Verriegelung.
11. Verbinden Sie das Touchpadkabel mit dem Anschluss auf der Systemplatine und schließen Sie die Verriegelung.
12. Verbinden Sie das Lautsprecherkabel mit der Systemplatine.
13. Verbinden Sie das E/A-Platinenkabel mit dem Anschluss auf der Systemplatine und schließen Sie die Verriegelung.
14. Schließen Sie das Bildschirmkabel an den Anschluss auf der Hauptplatine an.

Nächste Schritte

1. Bauen Sie den [Kühlkörper](#) ein.
2. Installieren Sie den [linken Lüfter](#).
3. Installieren Sie den [rechten Lüfter](#).
4. Bauen Sie die [Batterie](#) ein.
5. Bauen Sie die [Wireless-Karte](#) ein.
6. Bauen Sie das [M.2-2230-Solid-State-Laufwerk](#) bzw. das [M.2-2280-Solid-State-Laufwerk](#) in M.2-Steckplatz eins ein (je nach Modell).

7. Bauen Sie das [M.2-2230-Solid-State-Laufwerk](#) in M.2-Steckplatz zwei ein.
8. Installieren Sie den [Arbeitsspeicher](#).
9. Bringen Sie die [Bodenabdeckung](#) an.
10. Befolgen Sie die Anweisungen im Abschnitt [Nach der Arbeit an Komponenten im Inneren des Computers](#).

Lautsprecher

Entfernen der Lautsprecher

Voraussetzungen

1. Befolgen Sie die Anweisungen unter [Vor der Arbeit an Komponenten im Inneren des Computers](#).
2. Entfernen Sie die [Bodenabdeckung](#).
3. Entfernen Sie das [M.2-2230-Solid-State-Laufwerk](#) bzw. das [M.2-2280-Solid-State-Laufwerk](#) aus dem M.2-Steckplatz eins (je nach Modell).
4. Entfernen Sie das [M.2-2230-Solid-State-Laufwerk](#) aus dem M.2-Steckplatz zwei.
5. Entfernen Sie die [Wireless-Karte](#).
6. Entfernen Sie die [Batterie](#).
7. Entfernen Sie den [linken Lüfter](#).
8. Entfernen Sie den [rechten Lüfter](#).
9. Entfernen Sie den [Kühlkörper](#).
10. Entfernen Sie die [Systemplatine](#).

ANMERKUNG: Die Systemplatine kann mit dem angebrachten Kühlkörper, den Solid-State-Laufwerken und dem Arbeitsspeicher entfernt werden.

Info über diese Aufgabe

Die nachfolgenden Abbildungen zeigen die Position der Lautsprecher und bieten eine visuelle Darstellung des Verfahrens zum Entfernen.

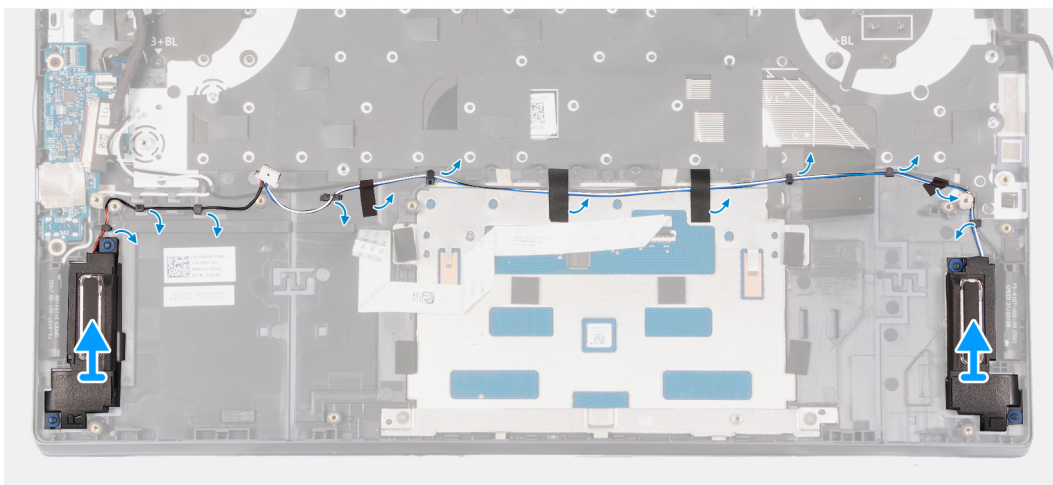
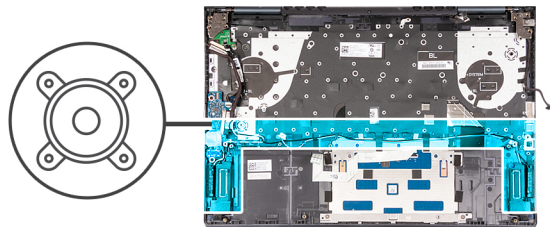

Schritte

1. Lösen Sie die Klebebänder, mit denen das Lautsprecherkabel an der Handballenstützen- und Tastaturbaugruppe befestigt ist.
2. Entfernen Sie das Lautsprecherkabel aus den Kabelführungen auf der Handballenstützen- und Tastaturbaugruppe.

3. Heben Sie die Lautsprecher zusammen mit den Kabeln von der Handballenstützen-Tastatur-Baugruppe.

Einbauen der Lautsprecher

Voraussetzungen

Wenn Sie eine Komponente austauschen, muss die vorhandene Komponente entfernt werden, bevor Sie das Installationsverfahren durchführen.

Info über diese Aufgabe

Die nachfolgenden Abbildungen zeigen die Position der Lautsprecher und bieten eine visuelle Darstellung des Installationsverfahrens.

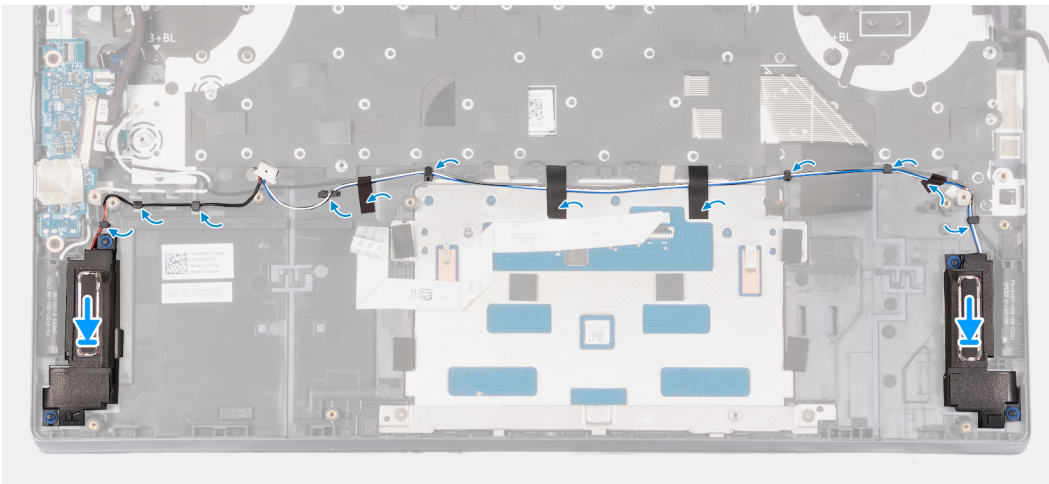
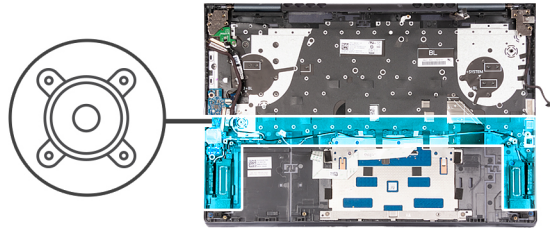

Schritte

1. Platzieren Sie den linken und rechten Lautsprecher mithilfe der Führungsstifte auf der Handballenstützen- und Tastaturbaugruppe.

ANMERKUNG: Stellen Sie sicher, dass die Pass-Stifte durch die Gummidichtungen auf dem Lautsprecher geführt werden.

2. Führen Sie das Lautsprecherkabel durch die Kabelführungen an der Handballenstützen-Tastatur-Baugruppe.
3. Bringen Sie die Klebebänder an, mit denen das Lautsprecherkabel an der Handballenstützen-Tastatur-Baugruppe befestigt wird.

Nächste Schritte

1. Bauen Sie die [Systemplatine](#) ein.
2. Bauen Sie den [Kühlkörper](#) ein.
3. Installieren Sie den [linken Lüfter](#).
4. Installieren Sie den [rechten Lüfter](#).
5. Bauen Sie die [Batterie](#) ein.
6. Bauen Sie die [Wireless-Karte](#) ein.
7. Bauen Sie das [M.2-2230-Solid-State-Laufwerk](#) bzw. das [M.2-2280-Solid-State-Laufwerk](#) in M.2-Steckplatz eins ein (je nach Modell).
8. Bauen Sie das [M.2-2230-Solid-State-Laufwerk](#) in M.2-Steckplatz zwei ein.
9. Bringen Sie die [Bodenabdeckung](#) an.
10. Befolgen Sie die Anweisungen im Abschnitt [Nach der Arbeit an Komponenten im Inneren des Computers](#).

Handballenstützen- und Tastaturbaugruppe

Entfernen der Handballenstützen- und Tastaturbaugruppe

Voraussetzungen

1. Befolgen Sie die Anweisungen unter [Vor der Arbeit an Komponenten im Inneren des Computers](#).
2. Entfernen Sie die [Bodenabdeckung](#).
3. Entfernen Sie das [M.2-2230-Solid-State-Laufwerk](#) bzw. das [M.2-2280-Solid-State-Laufwerk](#) aus dem M.2-Steckplatz eins (je nach Modell).
4. Entfernen Sie das [M.2-2230-Solid-State-Laufwerk](#) aus dem M.2-Steckplatz zwei.
5. Entfernen Sie die [Wireless-Karte](#).
6. Entfernen Sie die [Batterie](#).
7. Entfernen Sie den [Netzadapterport](#).
8. Entfernen Sie die [I/O-Platine](#).
9. Entfernen Sie das [Touchpad](#).
10. Entfernen Sie die [Bildschirmbaugruppe](#).
11. Entfernen Sie die [Netzschalterplatine](#).
12. Entfernen Sie den [Netzschalter](#) bzw. den [Netzschalter mit Fingerabdruckleser](#).
13. Entfernen Sie den [linken Lüfter](#).
14. Entfernen Sie den [rechten Lüfter](#).
15. Entfernen Sie die [Systemplatine](#).
i ANMERKUNG: Die Systemplatine kann mit dem angebrachten Kühlkörper, den Solid-State-Laufwerken und dem Arbeitsspeicher entfernt werden.
16. Entfernen Sie die [Lautsprecher](#).

Info über diese Aufgabe

Die folgenden Abbildungen zeigen die Position der Handauflagen-Tastatur-Baugruppe und stellen das Verfahren zum Entfernen bildlich dar.

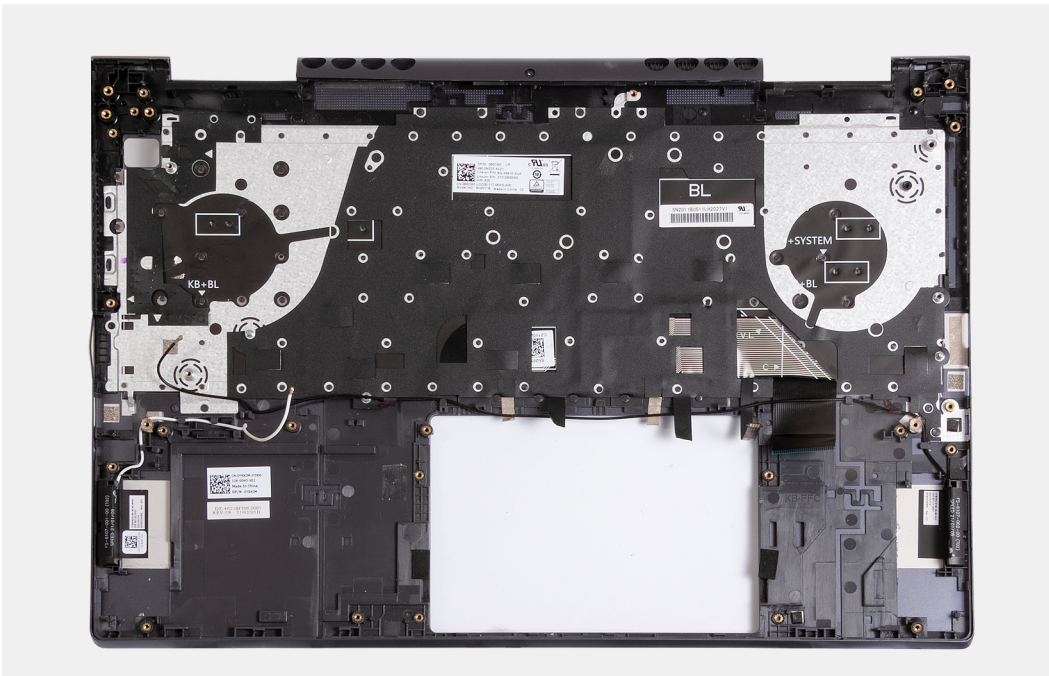

Schritte

Nachdem alle vorab notwendigen Schritte durchgeführt wurden, verbleibt nur noch die Handballenstützen- und Tastaturbaugruppe.

Einbauen der Handballenstützen-Tastatur-Baugruppe

Voraussetzungen

Wenn Sie eine Komponente austauschen, muss die vorhandene Komponente entfernt werden, bevor Sie das Installationsverfahren durchführen.

Info über diese Aufgabe

Die folgenden Abbildungen zeigen die Position der Handauflagen-Tastatur-Baugruppe und stellen das Verfahren zum Einbauen bildlich dar.

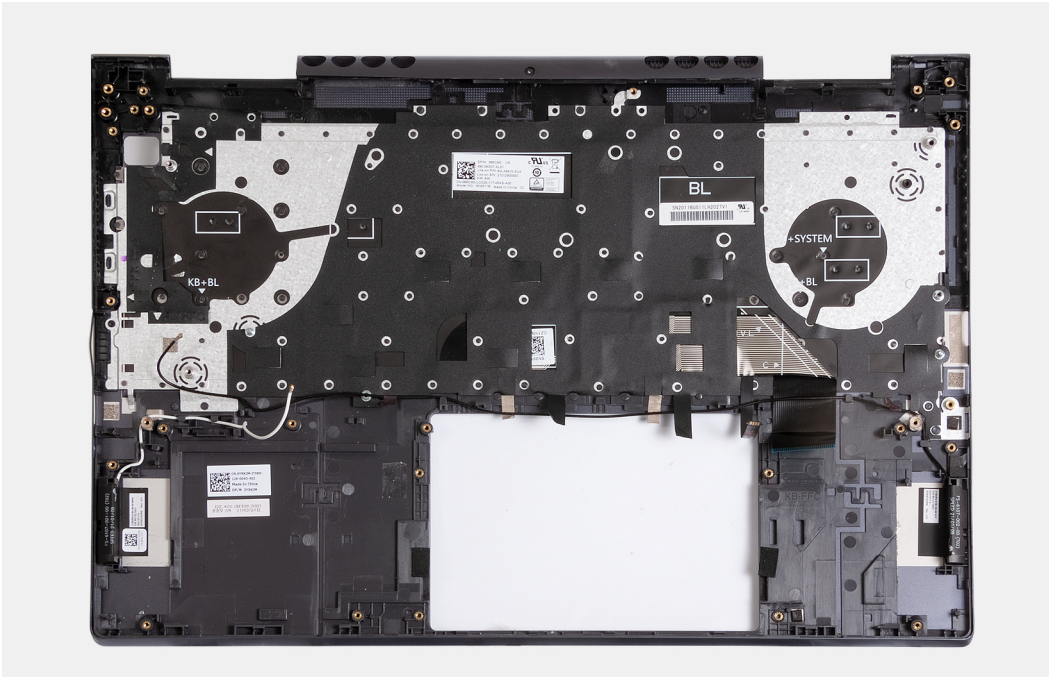

Schritte

Platzieren Sie die Handballenstützen-Tastatur-Baugruppe auf einer ebenen und sauberen Oberfläche und führen Sie die erforderlichen Schritte aus, um die Handballenstützen-Tastatur-Baugruppe zu installieren.

Nächste Schritte

1. Installieren Sie die [Lautsprecher](#).
2. Bauen Sie die [Systemplatine](#) ein.
3. Installieren Sie den [linken Lüfter](#).
4. Installieren Sie den [rechten Lüfter](#).
5. Bauen Sie den [Netzschalter](#) bzw. den [Netzschalter mit Fingerabdruckleser](#) ein.
6. Bauen Sie die [Netzschalterplatine](#) ein.
7. Bauen Sie die [Bildschirmbaugruppe](#) ein.
8. Bauen Sie das [Touchpad](#) ein.
9. Installieren Sie die [E/A-Platine](#).
10. Bauen Sie den [Netzadapterport](#) ein.
11. Bauen Sie die [Batterie](#) ein.
12. Bauen Sie die [Wireless-Karte](#) ein.
13. Bauen Sie das [M.2-2230-Solid-State-Laufwerk](#) bzw. das [M.2-2280-Solid-State-Laufwerk](#) in M.2-Steckplatz eins ein (je nach Modell).
14. Bauen Sie das [M.2-2230-Solid-State-Laufwerk](#) in M.2-Steckplatz zwei ein.
15. Bringen Sie die [Bodenabdeckung](#) an.
16. Befolgen Sie die Anweisungen im Abschnitt [Nach der Arbeit an Komponenten im Inneren des Computers](#).

Treiber und Downloads

Lesen Sie bei der Fehlerbehebung, dem Herunterladen oder Installieren von Treibern die Artikel in der Dell Wissensdatenbank sowie die häufig gestellten Fragen zu Treibern und Downloads unter [000123347](#).

System-Setup

VORSICHT: Die Einstellungen in dem BIOS-Setup-Programm sollten nur von erfahrenen Computerbenutzern geändert werden. Bestimmte Änderungen können dazu führen, dass der Computer nicht mehr ordnungsgemäß arbeitet.

ANMERKUNG: Je nach Computer und installierten Geräten werden die in diesem Abschnitt aufgeführten Elemente möglicherweise nicht angezeigt.

ANMERKUNG: Vor der Verwendung des BIOS-Setup-Programms sollten Sie die Informationen des BIOS-Setup-Bildschirms notieren, um gegebenenfalls später darauf zurückgreifen zu können.

Verwenden Sie das BIOS-Setup-Programm für den folgenden Zweck:

- Abrufen von Informationen zur im Computer installierten Hardware, beispielsweise der RAM-Kapazität und der Größe des Festplattenlaufwerks
- Ändern von Informationen zur Systemkonfiguration
- Einstellen oder Ändern von benutzerdefinierten Optionen, wie Benutzerpasswort, installierte Festplattentypen und Aktivieren oder Deaktivieren von Basisgeräten.

Aufrufen des BIOS-Setup-Programms

Schritte

1. Schalten Sie den Computer ein.
2. Drücken Sie umgehend die Taste F2, um das BIOS-Setup-Programm aufzurufen.

ANMERKUNG: Wenn Sie zu lange gewartet haben und bereits das Betriebssystem-Logo angezeigt wird, warten Sie, bis der Desktop angezeigt wird. Fahren Sie den Computer anschließend herunter und versuchen Sie es erneut.

Navigationstasten

ANMERKUNG: Bei den meisten Optionen im System-Setup werden Änderungen zunächst nur gespeichert und erst beim Neustart des Systems wirksam.

Tabelle 3. Navigationstasten

Tasten	Navigation
Pfeil nach oben	Zurück zum vorherigen Feld
Pfeil nach unten	Weiter zum nächsten Feld
Eingabetaste	Wählt einen Wert im ausgewählten Feld aus (falls vorhanden) oder folgt dem Link in diesem Feld.
Leertaste	Öffnet oder schließt gegebenenfalls eine Dropdown-Liste.
Registerkarte	Weiter zum nächsten Fokusbereich. ANMERKUNG: Nur für den Standard-Grafikbrowser
Esc	Wechselt zur vorherigen Seite, bis das Hauptfenster angezeigt wird. Durch Drücken der Esc-Taste im Hauptfenster wird eine Meldung angezeigt, die Sie auffordert, alle nicht gespeicherten Änderungen zu speichern. Anschließend wird das System neu gestartet.

Boot Sequence

Mit der Startreihenfolge können Sie die vom System-Setup festgelegte Reihenfolge der Startgeräte umgehen und direkt von einem bestimmten Gerät (z. B. optisches Laufwerk oder Festplatte) starten. Während des Einschalt-Selbsttests (POST, Power-on Self Test), wenn das Dell Logo angezeigt wird, können Sie:

- Das System-Setup mit der F2-Taste aufrufen
- Einmalig auf das Startmenü durch Drücken der F12-Taste zugreifen.

Das einmalige Startmenü zeigt die Geräte an, die Sie starten können, einschließlich der Diagnoseoption. Die Optionen des Startmenüs lauten:

- Wechseldatenträger (soweit verfügbar)
- STXXXX-Laufwerk (falls vorhanden)
- **i ANMERKUNG:** XXX gibt die Nummer des SATA-Laufwerks an.
- Optisches Laufwerk (soweit verfügbar)
- SATA-Festplattenlaufwerk (falls vorhanden)
- Diagnostics (Diagnose)

Der Startreihenfolgebildschirm zeigt auch die Optionen zum Zugriff auf den System-Setup-Bildschirm an.

System-Setup-Optionen

i ANMERKUNG: Abhängig von diesem Computer und den installierten Geräten werden die in diesem Abschnitt aufgeführten Elemente möglicherweise nicht angezeigt.

Tabelle 4. System-Setup-Optionen – Menü „Systeminformationen“

Übersicht	
BIOS Version	Zeigt die Versionsnummer des BIOS an.
Service Tag	Zeigt das Service-Tag des Computers an.
Asset Tag	Zeigt das Bestands-Tag des Computers an.
Manufacture Date	Zeigt das Herstellungsdatum des Computers an.
Ownership Date	Zeigt das Ownership Date des Computers an.
Express Service Code	Zeigt den Express-Servicecode des Computers an.
Ownership Tag	Zeigt den Ownership Tag des Computers an.
Signed Firmware Update	Zeigt an, ob das signierte Firmwareupdate aktiviert ist. Standardeinstellung: Enabled.
Akku	Zeigt Informationen zum Batteriezustand an.
Primary	Zeigt die primäre Batterie an.
Battery Level	Zeigt den Batteriezustand an.
Battery State	Zeigt den Batteriestatus an.
Health	Zeigt den Batteriezustand an.
AC Adapter	Zeigt an, ob ein Wechselstromnetzadapter installiert ist. Zeigt den Typ des Wechselstromnetzadapters an, falls verbunden.
PROZESSOR	
Prozessortyp	Zeigt den Prozessortyp an.
Maximum Clock Speed	Zeigt die maximale Prozessortaktrate an.
Minimum Clock Speed	Zeigt die minimale Prozessortaktrate an.
Current Clock Speed	Zeigt die aktuelle Prozessortaktrate an.

Tabelle 4. System-Setup-Optionen – Menü „Systeminformationen“ (fortgesetzt)

Übersicht	
Core Count	Zeigt die Anzahl der Prozessorkerne an.
Processor ID	Zeigt den ID-Code des Prozessors an.
Processor L2 Cache	Zeigt die Größe des Prozessor-L2-Caches an.
Processor L3 Cache	Zeigt die Größe des Prozessor-L3-Caches an.
Microcode Version	Zeigt die Mikrocode-Version an.
Intel Hyper-Threading Capable	Zeigt an, ob der Prozessor Hyper-Threading-fähig (HT) ist.
64-Bit Technology	Zeigt an, ob 64- Bit-Technologie verwendet wird.
ARBEITSSPEICHER	
Memory Installed	Zeigt den installierten Gesamtspeicher des Computers an.
Memory Available	Zeigt den verfügbaren Gesamtspeicher des Computers an.
Memory Speed	Zeigt die Speichertaktrate an.
Memory Channel Mode	Zeigt den Single-Channel- oder Dual-Channel-Modus an.
Memory Technology	Zeigt die für den Arbeitsspeicher verwendete Technologie an.
DIMM A Size	Zeigt die Speicherkonfiguration von DIMM A an.
DIMM B Size	Zeigt die Speicherkonfiguration von DIMM B an.
GERÄTE	
Panel Type	Zeigt den Panel-Typ des Computers.
Video Controller	Zeigt die Angaben zur integrierten Grafikkarte des Computers an.
Video Memory	Zeigt die Angaben zum Videospeicher des Computers.
Wi-Fi Device	Zeigt das im Computer installierte Wi-Fi-Gerät an.
Native Resolution	Zeigt die native Auflösung des Bildschirms an.
Video BIOS Version	Zeigt die Video-BIOS-Version des Computers.
Audio Controller	Zeigt die Angaben zum Audio-Controller des Computers.
Bluetooth Device	Zeigt an, ob im Computer ein Bluetooth-Gerät installiert ist.
LOM MAC Address	Zeigt die MAC-Adresse von LOM (LAN on Motherboard, LAN auf Hauptplatine) an.

Tabelle 5. Optionen des System-Setup – Menü „Boot Configuration“ (Startkonfiguration)

Startkonfiguration	
Startreihenfolge	
Boot Mode: UEFI only	Zeigt den Startmodus des Computers an.
Startreihenfolge	Gibt die Reihenfolge an, in der das BIOS nach Geräten sucht, wenn versucht wird, ein zu bootendes Betriebssystem zu finden. Standardmäßig ist integrierte NIC (IPv4) ausgewählt. Standardmäßig ist integrierte NIC (IPv6) ausgewählt. Standardmäßig ist die UEFI-Festplatte ausgewählt.
Sicherer Start	
Enable Secure Boot	Aktiviert den sicheren Start mit ausschließlich validierter Boot-Software. Standardeinstellung: OFF (Aus)
Secure Boot Mode	Änderung des Verhaltens beim sicheren Start, sodass die Evaluierung oder Durchsetzung der UEFI-Treibersignaturen ermöglicht wird. Der Modus „Bereitgestellt“ muss für den normalen Betrieb von Secure Boot ausgewählt sein.

Tabelle 5. Optionen des System-Setup – Menü „Boot Configuration“ (Startkonfiguration) (fortgesetzt)

Startkonfiguration	
Expert Key Management	Standardmäßig ist „Deployed Mode“ (Modus „Bereitgestellt“) aktiviert.
Enable Custom Mode	Ermöglicht die Änderung der PK-, KEK-, db- und dbx-Sicherheitsschlüsseldatenbanken. Standardeinstellung: OFF (Aus) i ANMERKUNG: Wenn der benutzerdefinierte Modus nicht aktiviert ist, werden alle in Bezug auf die Schlüssel vorgenommenen Änderungen nicht gespeichert.
Custom Mode Key Management	Ermöglicht die Auswahl der Schlüsseldatenbank. <ul style="list-style-type: none"> • Save to File (In Datei speichern) – Speichert den Schlüssel in einer vom Benutzer ausgewählten Datei • Replace from File (Aus Datei ersetzen) – Ersetzt den aktuellen Schlüssel durch einen Schlüssel aus einer vom Benutzer ausgewählten Datei • Append from File (Aus Datei anhängen) – Fügt einen Schlüssel aus einer vom Benutzer ausgewählten Datei zur aktuellen Datenbank hinzu • Delete (Löschen) – Löscht den ausgewählten Schlüssel. • Reset all Keys (Alle Schlüssel zurücksetzen) – Setzt alle vier Schlüssel auf ihre Standardeinstellungen zurück. Standardmäßig ist die PK-Sicherheitsschlüsseldatenbank ausgewählt. Standardmäßig ist „Save to file“ (In Datei speichern) ausgewählt.

Tabelle 6. System-Setup-Optionen – Menü „Integrated Devices“

Integrierte Geräte	
Date/Time	
Datum	Legt das Datum des Computers im Format TT/MM/JJJJ fest. Änderungen am Datum werden sofort wirksam.
Uhrzeit	Legt die Uhrzeit des Computers im Format HH/MM/SS (24-Stunden-Format) fest. Sie können zwischen 12-Stunden- und 24-Stunden-Format wählen. Änderungen an der Uhrzeit werden sofort wirksam.
Kamera	
Enable Camera	Aktiviert oder deaktiviert die Kamera. Standardmäßig ist die Option „Kamera aktivieren“ ausgewählt.
Audio	
Enable Microphone (Mikrofon aktivieren)	Aktiviert bzw. deaktiviert alle integrierten Audio-Controller. Standardeinstellung: ON (Ein)
Enable Internal Speaker (Internen Lautsprecher aktivieren)	Aktiviert oder deaktiviert den internen Lautsprecher. Standardmäßig ist die Option „Internen Lautsprecher aktivieren“ ausgewählt.
USB Configuration	
	Aktiviert oder deaktiviert das Starten von USB-Massenspeichergeräten wie externen Festplatten, optischen Laufwerken und einem USB-Laufwerk. Standardmäßig ist die Option „USB-Startunterstützung aktivieren“ ausgewählt.

Tabelle 7. System-Setup-Optionen – Menü „Storage“

Storage
SATA/NVMe-Vorgang

Tabelle 7. System-Setup-Optionen – Menü „Storage“ (fortgesetzt)

Storage	
SATA/NVMe-Vorgang	Konfiguriert den Betriebsmodus des integrierten Speichergerät-Controllers. Standardeinstellung: RAID ein. Das Speichergerät ist so konfiguriert, dass RAID-Funktionen unterstützt werden. Wenn aktiviert, werden alle NVMe- und SATA-Geräte unter VMD-Controller zugeordnet. Windows RST (Intel Rapid Restore Technology)-Treiber oder Linux Kernel-VMD-Treiber muss geladen werden, um das Betriebssystem zu starten.
Speicherschnittstelle	
Port Enablement	Aktiviert oder deaktiviert die integrierten Laufwerke. Standardeinstellung: ON (Ein)
Drive Information	Zeigt die Informationen der verschiedenen integrierten Laufwerke an.

Tabelle 8. System-Setup-Optionen – Menü „Display“

Display	
Bildschirmhelligkeit	
Brightness on battery power	Legt die Bildschirmhelligkeit fest, wenn der Computer im Batteriebetrieb läuft. Standardeinstellung: 50
Brightness on AC power	Legt die Bildschirmhelligkeit fest, wenn der Computer mit Netzstrom betrieben wird. Standardeinstellung: 100

Tabelle 9. System-Setup-Optionen – Menü „Passwords“

Kennwörter	
Admin Password	Ermöglicht dem Benutzer das Einrichten, Ändern oder Löschen des Administratorkennworts (Admin). Mit dem Administratorkennwort werden verschiedene Sicherheitsfunktionen aktiviert.
System Password	Ermöglicht dem Benutzer das Festlegen, Ändern oder Löschen des Systemkennworts.
Internal HDD-1 Password	Ermöglicht dem Benutzer das Festlegen, Ändern oder Löschen des internen HDD-1-Kennworts.

Tabelle 10. System-Setup-Optionen – Menü „Aktualisieren, Wiederherstellen“

Wiederherstellung aktualisieren	
SupportAssist OS Recovery	Aktiviert oder deaktiviert den Boot-Flow für das SupportAssist OS Recovery-Tool im Falle eines bestimmten Systemfehlers. Standardeinstellung: ON (Ein)
BIOSConnect	Aktiviert oder deaktiviert die Wiederherstellung des Cloud-Service-Betriebssystems, wenn das Hauptbetriebssystem nicht innerhalb der Anzahl von Ausfällen bootet, die gleich oder größer als der von Dell Auto OS Recovery Threshold angegebene Wert ist, und der lokale Service nicht bootet oder nicht installiert ist. Standardeinstellung: ON (Ein)
Dell Auto OS Recovery Threshold	Dient zur Kontrolle des automatischen Startablaufs der Konsole für SupportAssist-Systemproblemlösung und des Dell OS Recovery Tools. Standardeinstellung: 2.

Tabelle 11. System-Setup-Optionen – Menü „System Management“

Systemverwaltung	
Service Tag	Zeigt das Service-Tag des Computers an.
Asset Tag	Erstellt ein Bestands-Tag für das System, das von einem IT-Administrator zur eindeutigen Identifizierung eines bestimmten Systems verwendet werden kann. Sobald das Bestands-Tag im BIOS festgelegt ist, kann es nicht mehr geändert werden.

Tabelle 12. System-Setup-Optionen – Menü „Keyboard“

Tastatur	
Numlock Enable	Die Option legt fest, ob die Numlock-Funktion beim Systemstart aktiviert werden soll.
Fn Lock Options	Fn Lock Mode (Fn Sperrmodus) wird aktiviert. Sobald der Fn-Sperrmodus aktiviert ist, können zwei Fn-Sperroptionen ausgewählt werden. Der Sperrmodus Standard ermöglicht es den Fn-Tasten, die Standardfunktion auszuführen. Der sekundäre Sperrmodus ermöglicht es den Fn-Tasten, Fn-Tastenfunktionen auszuführen, ohne die Fn-Taste und die F1-F12-Funktionen gedrückt zu halten, wenn die Fn-Taste gedrückt gehalten wird.
Keyboard Illumination	Die Option gibt die Helligkeit der Tastaturhintergrundbeleuchtung an.
Keyboard Backlight Timeout on AC	Die Option gibt an, wann die Tastaturhintergrundbeleuchtung ausgeschaltet wird, wenn der Computer über einen Netzadapter verfügt und sich im Leerlauf befindet.
Keyboard Backlight Timeout on Battery	Die Option gibt an, wann die Tastaturhintergrundbeleuchtung ausgeschaltet wird, wenn der Computer nicht über einen Netzadapter verfügt und sich im Leerlauf befindet.

Tabelle 13. System-Setup-Optionen – Menü „Verhalten vor dem Starten“

Verhalten vor dem Starten	
Adapter Warnings Enable Adapter Warnings (Adapterwarnungen aktivieren)	Aktiviert oder deaktiviert die Anzeige von Warnmeldungen bezüglich des Adapters auf dem Computer, wenn Adapter mit zu geringer Stromkapazität erkannt werden. Standardeinstellung: ON (Ein)
Warnings and Errors	Wählt eine Aktion aus, wenn eine Warnung oder eine Fehlermeldung während des Starts angezeigt wird. Standardeinstellung: Prompt on Warnings and Errors. Stoppen, zu Eingaben auffordern und auf Eingaben vom Benutzer warten, wenn Warnungen oder Fehler erkannt werden.  ANMERKUNG: Bei Fehlern, die als kritisch für den Betrieb der Computerhardware eingeordnet werden, wird der Computer immer angehalten.

Tabelle 14. System-Setup-Optionen – Menü „Systemprotokolle“

Systemprotokolle	
BIOS Event Log Clear Bios Event Log	Wählen Sie das Beibehalten oder Löschen von BIOS-Ereignissen. Standardeinstellung: Keep (Beibehalten)
Thermal Event Log Clear Thermal Event Log	Wählen Sie das Beibehalten oder Löschen von Temperaturüberschreitungen. Standardeinstellung: Keep (Beibehalten)
Power Event Log Clear POWER Event Log	Wählen Sie das Beibehalten oder Löschen von Stromversorgungsereignissen.

Tabelle 14. System-Setup-Optionen – Menü „Systemprotokolle“ (fortgesetzt)

Systemprotokolle
Standardeinstellung: Keep (Beibehalten)

System- und Setup-Kennwort

Tabelle 15. System- und Setup-Kennwort

Kennworttyp	Beschreibung
System password (Systemkennwort)	Dies ist das Kennwort, das Sie zur Anmeldung beim System eingeben müssen.
Setup password (Setup-Kennwort)	Dies ist das Kennwort, das Sie für den Zugriff auf und Änderungen an den BIOS-Einstellungen des Computers eingeben müssen.

Sie können ein Systemkennwort und ein Setup-Kennwort zum Schutz Ihres Computers erstellen.

 **VORSICHT:** Die Kennwortfunktionen bieten einen gewissen Schutz für die auf dem System gespeicherten Daten.

 **VORSICHT:** Wenn Ihr Computer nicht gesperrt und unbeaufsichtigt ist, kann jede Person auf die auf dem System gespeicherten Daten zugreifen.

 **ANMERKUNG:** System- und Setup-Kennwortfunktionen sind deaktiviert

Zuweisen eines System-Setup-Kennworts

Voraussetzungen

Sie können ein neues **System or Admin Password** (System- oder Administratorkennwort) nur zuweisen, wenn der Zustand **Not Set** (Nicht eingerichtet) ist.

Info über diese Aufgabe

Um das System-Setup aufzurufen, drücken Sie unmittelbar nach dem Einschaltvorgang oder Neustart die Taste F12.

Schritte

1. Wählen Sie im Bildschirm **System-BIOS** oder **System-Setup** die Option **Sicherheit** aus und drücken Sie die Eingabetaste. Der Bildschirm **Sicherheit** wird angezeigt.
2. Wählen Sie **System/Administratorkennwort** und erstellen Sie ein Passwort im Feld **Neues Passwort eingeben**.
Verwenden Sie zum Zuweisen des Systemkennworts die folgenden Richtlinien:
 - Kennwörter dürfen aus maximal 32 Zeichen bestehen.
 - Mindestens eines der folgenden Sonderzeichen: ! " # \$ % & ' () * + , - . / : ; < = > ? @ [\] ^ _ ` { | }
 - Zahlen 0 bis 9
 - Großbuchstaben von A bis Z
 - Kleinbuchstaben von a-z
3. Geben Sie das Systemkennwort ein, das Sie zuvor im Feld **Neues Kennwort bestätigen** eingegeben haben, und klicken Sie auf **OK**.
4. Drücken Sie die Esc-Taste und speichern Sie die Änderungen, wie durch die Popup-Meldung aufgefordert.
5. Drücken Sie Y, um die Änderungen zu speichern.
Der Computer wird neu gestartet.

Löschen oder Ändern eines vorhandenen System-Setup-Kennworts

Voraussetzungen

Stellen Sie sicher, dass der **Kennwortstatus** im System-Setup auf „Entsperrt“ gesetzt ist, bevor Sie versuchen, das vorhandene System- und/oder Setup-Kennwort zu löschen oder zu ändern. Wenn die Option **Password Status** (Kennwortstatus) auf „Locked“ (Gespart) gesetzt ist, kann ein vorhandenes System- und/oder Setup-Kennwort nicht gelöscht oder geändert werden.

Info über diese Aufgabe

Um das System-Setup aufzurufen, drücken Sie unmittelbar nach dem Einschaltvorgang oder Neustart die Taste F12.

Schritte

1. Wählen Sie im Bildschirm **System-BIOS** oder **System-Setup** die Option **Systemsicherheit** aus und drücken Sie die Eingabetaste. Der Bildschirm **System Security** (Systemsicherheit) wird angezeigt.
2. Überprüfen Sie im Bildschirm **System Security (Systemsicherheit)**, dass die Option **Password Status (Kennwortstatus)** auf **Unlocked (Nicht gesperrt)** gesetzt ist.
3. Wählen Sie die Option **System Password** (Systemkennwort) aus, ändern oder löschen Sie das vorhandene Systemkennwort und drücken Sie die Eingabetaste oder die Tabulatortaste.
4. Wählen Sie die Option **Setup Password** (Setup-Kennwort) aus, ändern oder löschen Sie das vorhandene Setup-Kennwort und drücken Sie die Eingabetaste oder die Tabulatortaste.

 **ANMERKUNG:** Wenn Sie das Systemkennwort und/oder das Setup-Kennwort ändern, geben Sie das neue Kennwort erneut ein, wenn Sie dazu aufgefordert werden. Wenn Sie das Systemkennwort und/oder Setup-Kennwort löschen, bestätigen Sie die Löschung, wenn Sie dazu aufgefordert werden.

5. Drücken Sie die Taste Esc. Eine Meldung fordert Sie zum Speichern der Änderungen auf.
6. Drücken Sie auf "Y", um die Änderungen zu speichern und das System-Setup zu verlassen. Der Computer wird neu gestartet.

Löschen von CMOS-Einstellungen

Info über diese Aufgabe

 **VORSICHT:** Durch das Löschen der CMOS-Einstellungen werden die BIOS-Einstellungen auf Ihrem Computer zurückgesetzt.

Schritte

1. Rufen Sie den [Servicemodus](#) auf.
2. Warten Sie eine Minute.
3. Beenden Sie den [Servicemodus](#).

Löschen von BIOS- (System-Setup) und Systemkennwörtern

Info über diese Aufgabe

Nehmen Sie Kontakt mit dem technischen Support von Dell wie unter www.dell.com/contactdell beschrieben auf, um System- oder BIOS-Kennwörter zu löschen.

 **ANMERKUNG:** Informationen zum Zurücksetzen von Windows- oder Anwendungspasswörtern finden Sie in der Dokumentation für Windows oder die jeweilige Anwendung.

Aktualisieren des BIOS

Aktualisieren des BIOS unter Windows

Schritte

1. Rufen Sie die Website www.dell.com/support auf.
2. Klicken Sie auf **Produktsupport**. Klicken Sie auf **Support durchsuchen**, geben Sie die Service-Tag-Nummer Ihres Computers ein und klicken Sie auf **Suchen**.

 **ANMERKUNG:** Wenn Sie kein Service-Tag-Nummer haben, verwenden Sie die SupportAssist-Funktion, um Ihren Computer automatisch zu identifizieren. Sie können auch die Produkt-ID verwenden oder manuell nach Ihrem Computermodell suchen.

3. Klicken Sie auf **Treiber & Downloads**. Erweitern Sie **Treiber suchen**.
4. Wählen Sie das Betriebssystem aus, das auf Ihrem Computer installiert ist.
5. Wählen Sie in der Dropdown-Liste **Kategorie** die Option **BIOS** aus.
6. Wählen Sie die neueste BIOS-Version aus und klicken Sie auf **Herunterladen**, um das BIOS für Ihren Computer herunterzuladen.
7. Sobald der Download abgeschlossen ist, wechseln Sie zu dem Ordner, in dem Sie die Datei für die BIOS-Aktualisierung gespeichert haben.
8. Doppelklicken Sie auf das Dateisymbol der BIOS-Aktualisierungsdatei und befolgen Sie die Anweisungen auf dem Bildschirm. Weitere Informationen finden Sie im Knowledge-Base-Artikel [000124211](https://www.dell.com/support) unter www.dell.com/support.

Aktualisieren des BIOS unter Verwendung des USB-Laufwerks in Windows

Schritte

1. Befolgen Sie das Verfahren von Schritt 1 bis Schritt 6 unter [Aktualisieren des BIOS in Windows](#) zum Herunterladen der aktuellen BIOS-Setup-Programmdatei.
2. Erstellen Sie ein startfähiges USB-Laufwerk. Weitere Informationen finden Sie im Wissensdatenbank-Artikel [000145519](https://www.dell.com/support) unter www.dell.com/support.
3. Kopieren Sie die BIOS-Setup-Programmdatei auf das startfähige USB-Laufwerk.
4. Schließen Sie das startfähige USB-Laufwerk an den Computer an, auf dem Sie die BIOS-Aktualisierung durchführen möchten.
5. Starten Sie den Computer neu und drücken Sie **F12**.
6. Starten Sie das USB-Laufwerk über das **Einmaliges Boot-Menü**.
7. Geben Sie den Namen der BIOS-Setup-Programmdatei ein und drücken Sie **Eingabe**. Die **BIOS Update Utility (Dienstprogramm zur BIOS-Aktualisierung)** wird angezeigt.
8. Befolgen Sie die Anweisungen auf dem Bildschirm, um die BIOS-Aktualisierung abzuschließen.

Aktualisieren des BIOS über das einmalige F12-Startmenü

Aktualisieren Sie das BIOS Ihres Computers unter Verwendung einer BIOS-Aktualisierungsdatei (.exe), die auf einen FAT32-USB-Stick kopiert wurde, und Starten Sie das einmalige F12-Startmenü.

Info über diese Aufgabe

BIOS-Aktualisierung

Sie können die BIOS-Aktualisierungsdatei in Windows über einen bootfähigen USB-Stick ausführen oder Sie können das BIOS über das einmalige F12-Startmenü auf dem System aktualisieren.

Die meisten Computer von Dell, die nach 2012 hergestellt wurden, verfügen über diese Funktion, und Sie können es überprüfen, indem Sie das einmalige F12-Startmenü auf Ihrem Computer ausführen, um festzustellen, ob „BIOS-Flash-Aktualisierung“ als Startoption für Ihren Computer aufgeführt wird. Wenn die Option aufgeführt ist, unterstützt das BIOS diese BIOS-Aktualisierungsoption.

 **ANMERKUNG:** Nur Computer mit der Option „BIOS-Flash-Aktualisierung“ im einmaligen F12-Startmenü können diese Funktion verwenden.

Aktualisieren über das einmalige Startmenü

Um Ihr BIOS über das einmalige F12-Startmenü zu aktualisieren, brauchen Sie Folgendes:

- einen USB-Stick, der für das FAT32-Dateisystem formatiert ist (der Stick muss nicht bootfähig sein)
- die ausführbare BIOS-Datei, die Sie von der Dell Support-Website heruntergeladen und in das Stammverzeichnis des USB-Sticks kopiert haben
- einen Netzadapter, der mit dem Computer verbunden ist
- eine funktionsfähige Computerbatterie zum Aktualisieren des BIOS

Führen Sie folgende Schritte aus, um den BIOS-Aktualisierungsvorgang über das F12-Menü auszuführen:

 **VORSICHT:** Schalten Sie den Computer während des BIOS-Aktualisierungsvorgangs nicht aus. Der Computer startet möglicherweise nicht, wenn Sie den Computer ausschalten.

Schritte

1. Stecken Sie im ausgeschalteten Zustand den USB-Stick, auf den Sie die Aktualisierung kopiert haben, in einen USB-Anschluss des Computers.
2. Schalten Sie den Computer ein und drücken Sie die F12-Taste, um auf das einmalige Startmenü zuzugreifen. Wählen Sie „BIOS-Aktualisierung“ mithilfe der Maus oder der Pfeiltasten aus und drücken Sie anschließend die Eingabetaste. Das Menü „BIOS aktualisieren“ wird angezeigt.
3. Klicken Sie auf **Flash from file**.
4. Wählen Sie ein externes USB-Gerät aus.
5. Wählen Sie die Datei aus, doppelklicken Sie auf die Ziel-Aktualisierungsdatei und klicken Sie anschließend auf **Senden**.
6. Klicken Sie auf **BIOS aktualisieren**. Der Computer wird neu gestartet, um das BIOS zu aktualisieren.
7. Nach Abschluss der BIOS-Aktualisierung wird der Computer neu gestartet.

Fehlerbehebung

Umgang mit aufgeblähten Lithium-Ionen-Akkus

Wie die meisten Notebook verwenden Dell-Notebooks Lithium-Ionen-Akkus. Eine Art von Lithium-Ionen-Akkus ist der Lithium-Ionen-Polymer-Akku. Lithium-Ionen-Polymer-Akkus haben in den letzten Jahren an Beliebtheit gewonnen und sind aufgrund des Kundenwunsches nach einer schlanken Form (insbesondere bei neueren ultradünnen Notebooks) und langlebigen Akkus Elektronikindustrie zum Standard geworden. Bei Lithium-Ionen-Polymer-Akkus können die Akkuzellen potenziell anschwellen.

Geschwollene oder aufgeblähte Akkus können die Leistung des Notebooks beeinträchtigen. Um weitere Beschädigungen an der Geräteverkleidung zu oder an internen Komponenten zu verhindern, die zu einer Funktionsstörung führen können, brechen Sie die Verwendung des Notebooks ab und entladen Sie ihn, indem Sie den Netzadapter abziehen und den Akku entleeren.

Geschwollene Akkus dürfen nicht verwendet werden und sollten ausgetauscht und fachgerecht entsorgt werden. Wir empfehlen, Kontakt mit dem Dell-Produktsupport aufzunehmen, um zu erfahren, wie Sie geschwollene Akkus gemäß des entsprechenden Gewährleistungs- oder Servicevertrags austauschen können, einschließlich Optionen für den Ersatz durch einen von Dell autorisierten Servicetechniker.

Die Richtlinien für die Handhabung und den Austausch von Lithium-Ionen-Akkus lauten wie folgt:

- Seien Sie vorsichtig beim Umgang mit Lithium-Ionen-Akkus.
- Entladen Sie den Akku, bevor Sie ihn aus dem System entfernen. Um den Akku zu entladen, stecken Sie das Netzteil aus dem System aus, und achten Sie darauf, dass das System nur im Akkubetrieb läuft. Wenn das System nicht mehr eingeschaltet ist oder wenn der Netzschalter gedrückt wird, ist der Akku vollständig entleert.
- Üben Sie keinen Druck auf den Akku aus, lassen Sie ihn nicht fallen, beschädigen Sie ihn nicht und führen Sie keine Fremdkörper ein.
- Setzen Sie den Akku keinen hohen Temperaturen aus und bauen Sie Akkus und Akkuzellen nicht auseinander.
- Üben Sie keinen Druck auf die Oberfläche des Akkus aus.
- Biegen Sie den Akku nicht.
- Verwenden Sie kein Werkzeug, um den Akku aufzubrechen.
- Wenn ein Akku aufgrund der Schwellung in einem Gerät eingeklemmt wird, versuchen Sie nicht, ihn zu lösen, da das Einstechen auf, das Biegen eines oder die Ausübung von Druck auf einen Akku gefährlich sein kann.
- Versuchen Sie nicht, beschädigte oder aufgeblähte Akkus wieder in einen Laptop einzusetzen.
- Aufgeblähte Akkus, die von der Gewährleistung abgedeckt sind, sollten in einem zugelassenen Versandcontainer (von Dell) an Dell zurückgegeben werden, um den Transportbestimmungen zu entsprechen. Aufgeblähte Akkus, die nicht von der Gewährleistung abgedeckt sind, sollten in einem zugelassenen Recycling-Center entsorgt werden. Kontaktieren Sie den Dell-Produktsupport unter <https://www.dell.com/support>, um Unterstützung und weitere Anweisungen zu erhalten.
- Bei Verwendung von nicht-originalen Dell- oder ungeeigneten Akkus besteht Brand- oder Explosionsgefahr. Ersetzen Sie den Akku nur durch einen kompatiblen, von Dell erworbenen Akku, der für den Betrieb in Ihrem Dell-Computer geeignet ist. Verwenden Sie in diesem Computer keine Akkus aus anderen Computern. Erwerben Sie immer originale Akkus von <https://www.dell.com> oder sonst direkt von Dell.

Lithium-Ionen-Akkus können aus verschiedenen Gründen, zum Beispiel Alter, Anzahl der Aufladungen oder starker Wärmeeinwirkung anschwellen. Weitere Informationen zur Verbesserung der Leistung und Lebensdauer des Laptop-Akkus und zur Minimierung der Risiken zum Auftreten des Problems finden Sie, wenn Sie in der Knowledgebase-Ressource unter www.dell.com/support nach „Dell Laptop-Akku“ suchen.

Suchen Sie die Service-Tag-Nummer oder den Express-Service-Code Ihres Dell Computers.

Ihr Dell Computer wird eindeutig durch eine Service-Tag-Nummer oder einen Express-Service-Code identifiziert. Um die relevanten Supportressourcen für Ihren Dell Computer anzuzeigen, empfehlen wir die Eingabe der Service-Tag-Nummer oder des Express-Servicecodes unter www.dell.com/support.

Weitere Informationen dazu, wie Sie die Service-Tag-Nummer Ihres Computers finden, finden Sie unter [Suchen der Service-Tag-Nummer Ihres Dell Laptops](#).

Systemdiagnoseanzeigen

Die Stromversorgungs- und Akkuzustandsanzeige zeigt den Stromversorgungs- und Akkuzustand des Computers an. Dies sind die Stromzustände:

Durchgehend weiß: Der Netzadapter ist angeschlossen und der Akku ist zu mehr als 5 % geladen.

Gelb: Der Computer läuft im Akkubetrieb und der Akku ist zu weniger als 5 % geladen.

Aus:

- Der Netzadapter ist angeschlossen und der Akku ist vollständig aufgeladen.
- Der Computer läuft im Batteriebetrieb und die Batterie verfügt über mehr als 5 % Ladekapazität.
- Computer befindet sich im Standby- oder Schlafmodus oder ist ausgeschaltet.

Die Stromversorgungs- und Akkuzustandsanzeige kann auch, entsprechend vordefinierten Signalcodes, die auf verschiedene Fehler hinweisen, gelb oder weiß blinken.

Zum Beispiel blinkt die Betriebs-/Akkuzustandsanzeige zwei Mal gelb, gefolgt von einer Pause und dann drei Mal weiß, gefolgt von einer Pause. Dieses 2-3-Muster läuft weiter, bis der Computer ausgeschaltet wird. Es zeigt an, dass kein Speicher oder RAM erkannt wird.

Die folgende Tabelle zeigt verschiedene Strom- /Akkustatusanzeigemuster und die zugeordneten Probleme.

i ANMERKUNG: Die folgenden Diagnoseanzeigecodes und empfohlenen Lösungen sind für Dell Servicetechniker für die Fehlerbehebung bestimmt. Sie dürfen nur Fehlerbehebungsmaßnahmen ausführen und Reparaturen vornehmen, wenn Sie durch das Dell Team für technische Unterstützung dazu autorisiert oder angewiesen wurden. Schäden durch nicht von Dell genehmigte Wartungsversuche werden nicht durch die Garantie abgedeckt.

Tabelle 16. Diagnoseanzeigecodes

Diagnoseanzeigecodes (gelb, weiß)	Problembeschreibung
1,1	Fehler bei der TPM-Erkennung
1,2	Nicht behebbarer SPI-Flash-Fehler
1,3	Kurzschluss im Kabel im Scharnier hat OCP1 ausgelöst
1,4	Kurzschluss im Kabel im Scharnier hat OCP2 ausgelöst
1,5	EC kann i-Fuse nicht programmieren
1,6	Interner EC-Fehler
2,1	Prozessorfehler
2,2	Hauptplatine: BIOS- oder ROM-Fehler (schreibgeschützter Speicher)
2,3	Kein Speicher oder RAM (Random Access Memory) erkannt
2,4	Speicher oder RAM-Fehler (Random Access Memory)
2,5	Unzulässiger Speicher installiert
2,6	Systemplatinen- oder Chipsatzfehler
2,7	Anzeigefehler: SBIOS-Meldung
2,8	LCD-Fehler (Erkennung eines Fehlers bei der Stromschiene durch den EC)
3,2	PCI-, Grafikkarten-, Chipfehler
3,3	BIOS-Wiederherstellungsimagen nicht gefunden
3,4	Recovery Image gefunden aber ungültig
3,5	Stromschienenfehler

Tabelle 16. Diagnoseanzeigecodes (fortgesetzt)

Diagnoseanzeigecodes (gelb, weiß)	Problembeschreibung
3,6	System-BIOS-Aktualisierung unvollständig
3,7	Management Engine (ME)-Fehler

Kamerastatusanzeige: Gibt an, ob die Kamera in Betrieb ist.

- Stetig weiß leuchtend – Kamera ist in Betrieb.
- Aus – Kamera ist nicht in Betrieb.

Statusanzeige der Feststelltaste: Gibt an, ob Feststelltaste aktiviert oder deaktiviert ist.

- Stetig weiß leuchtend – Feststelltaste ist aktiviert.
- Aus – Feststelltaste ist deaktiviert.

SupportAssist | Integrierte Diagnose

Info über diese Aufgabe

Die SupportAssist | Integrierte Diagnose führt eine vollständige Überprüfung der Hardware durch.

Diese Diagnose ist das neue integrierte Diagnosetool und ersetzt die ePSA 3.0-Diagnose. Sie verfügt über eine übersichtliche, moderne Benutzeroberfläche, schnellere Tests und vereinfachtes Messaging.

SupportAssist | Integrierte Diagnose kann mit einer der folgenden Methoden initiiert werden:

- Drücken Sie die Taste F12, um das einmalige Startmenü aufzurufen, und wählen Sie „Diagnostics“ aus, um die Diagnose zu initiieren ODER Fn + Power
- BIOS POST erkennt einen Hardwareausfall oder Fehler und initiiert die Diagnose

Die SupportAssist | Integrierte Diagnose ist in das BIOS integriert und wird intern vom BIOS gestartet. Die integrierte Systemdiagnose bietet eine Reihe von Optionen für bestimmte Geräte oder Gerätegruppen mit folgenden Funktionen:

- Tests entweder im Schnelltest-Modus oder im erweiterten Testmodus durchführen
- Gründliche Tests durchführen, um weitere Testoptionen für Zusatzinformationen über die fehlerhaften Geräte zu erhalten
- Tests entweder im automatischen Modus oder im interaktiven Testmodus durchführen
- Interaktive Tests mit dem LCD-Bedienfeld und der Tastatur durchführen
- Testergebnisse anzeigen oder speichern
- Statusmeldungen anzeigen, die angeben, ob Tests erfolgreich abgeschlossen wurden
- Fehlermeldungen anzeigen, die angeben, ob während des Tests Probleme aufgetreten sind

 **ANMERKUNG:** Einige Tests für bestimmte Geräte erfordern Benutzeraktionen. Stellen Sie sicher, dass Sie am Computerterminal sind, wenn die Diagnosetests durchgeführt werden.

Weitere Informationen finden Sie unter [SupportAssist Pre-Boot System Performance Check](#).

Wiederherstellen des Betriebssystems

Wenn das Betriebssystem auf Ihrem Computer auch nach mehreren Versuchen nicht gestartet werden kann, wird automatisch Dell SupportAssist OS Recovery gestartet.

Bei Dell SupportAssist OS Recovery handelt es sich um ein eigenständiges Tool, das auf allen Dell Computern mit Windows vorinstalliert ist. Es besteht aus Tools für die Diagnose und Behebung von Fehlern, die möglicherweise vor dem Starten des Betriebssystems auftreten können. Mit dem Tool können Sie eine Diagnose von Hardwareproblemen durchführen, Ihren Computer reparieren, Dateien sichern oder Ihren Computer auf Werkseinstellungen zurücksetzen.

Sie können das Tool auch über die Dell Supportwebsite herunterladen, um Probleme mit Ihrem Computer zu beheben, wenn das primäre Betriebssystem auf dem Computer aufgrund von Software- oder Hardwareproblemen nicht gestartet werden kann.

Weitere Informationen über Dell SupportAssist OS Recovery finden Sie im *Benutzerhandbuch zu Dell SupportAssist OS Recovery* unter www.dell.com/serviceabilitytools. Klicken Sie auf **SupportAssist** und klicken Sie dann auf **SupportAssist OS Recovery**.

Ein- und Ausschalten des WLAN

Info über diese Aufgabe

Wenn Ihr Computer aufgrund von WLAN-Verbindungsproblemen keinen Zugriff auf das Internet hat, können Sie das WLAN aus- und wieder einschalten. Das folgende Verfahren enthält Anweisungen dazu, wie Sie das WLAN aus- und wieder einschalten:

 **ANMERKUNG:** Manche Internetdiensteanbieter (Internet Service Providers, ISPs) stellen ein Modem/Router-Kombigerät bereit.

Schritte



1. Schalten Sie den Computer aus.
2. Schalten Sie das Modem aus.
3. Schalten Sie den WLAN-Router aus.
4. Warten Sie 30 Sekunden.
5. Schalten Sie den WLAN-Router ein.
6. Schalten Sie das Modem ein.
7. Schalten Sie den Computer ein.

Hilfe erhalten und Kontaktaufnahme mit Dell

Selbsthilfe-Ressourcen

Mithilfe dieser Selbsthilfe-Ressourcen erhalten Sie Informationen und Hilfe zu Dell-Produkten:

Tabelle 17. Selbsthilfe-Ressourcen

Selbsthilfe-Ressourcen	Ort der Ressource
Informationen zu Produkten und Dienstleistungen von Dell	www.dell.com
My Dell-App	
Tipps	
Support kontaktieren	Geben Sie in der Windows-Suche <code>Contact Support</code> ein und drücken Sie die Eingabetaste.
Onlinehilfe für Betriebssystem	www.dell.com/support/windows www.dell.com/support/linux
Greifen Sie auf Top-Lösungen, Diagnosen, Treiber und Downloads zu und erfahren Sie mithilfe von Videos, Handbüchern und Dokumenten mehr über Ihren Computer.	Ihr Dell Computer wird eindeutig durch eine Service-Tag-Nummer oder einen Express-Service-Code identifiziert. Um die relevanten Supportressourcen für Ihren Dell Computer anzuzeigen, geben Sie unter www.dell.com/support die Service-Tag-Nummer oder den Express-Servicecode ein. Weitere Informationen dazu, wie Sie das Service-Tag Ihres Computers finden, finden Sie unter Suchen des Service-Tags Ihres Computers .
Dell Knowledge-Base-Artikel zu zahlreichen Computerthemen.	<ol style="list-style-type: none"> 1. Rufen Sie die Website www.dell.com/support auf. 2. Wählen Sie in der Menüleiste oben auf der Support-Seite die Option Support > Knowledge Base aus. 3. Geben Sie in das Suchfeld auf der Seite in der Wissensdatenbank das Schlüsselwort, das Thema oder die Modellnummer ein und klicken oder tippen Sie dann auf das Suchsymbol, um die zugehörigen Artikel anzuzeigen.

Kontaktaufnahme mit Dell

Informationen zur Kontaktaufnahme mit Dell für den Verkauf, den technischen Support und den Kundendienst erhalten Sie unter www.dell.com/contactdell.

 **ANMERKUNG:** Die Verfügbarkeit ist je nach Land/Region und Produkt unterschiedlich und bestimmte Services sind in Ihrem Land/Ihrer Region eventuell nicht verfügbar.

 **ANMERKUNG:** Wenn Sie nicht über eine aktive Internetverbindung verfügen, können Sie Kontaktinformationen auch auf Ihrer Auftragsbestätigung, dem Lieferschein, der Rechnung oder im Dell Produktkatalog finden.