

Inspiron 15 7000, herní

Servisní příručka

Model počítače: Inspiron 15-7577
Regulační model: P72F
Regulační typ: P72F001



Poznámky, upozornění a varování



POZNÁMKA: POZNÁMKA označuje důležité informace, které pomáhají lepšímu využití produktu.



UPOZORNĚNÍ: UPOZORNĚNÍ poukazuje na možnost poškození hardwaru nebo ztráty dat a poskytuje návod, jak se danému problému vyhnout.



VAROVÁNÍ: VAROVÁNÍ upozorňuje na potenciální nebezpečí poškození majetku, úrazu nebo smrti.

© 2017–2018 Dell Inc. nebo její dceřiné společnosti. Všechna práva vyhrazena. Dell, EMC a ostatní ochranné známky jsou ochranné známky společnosti Dell Inc. nebo dceřiných společností. Ostatní ochranné známky mohou být ochranné známky svých vlastníků.

2018 - 06

Rev. A01

Obsah

Před manipulací uvnitř počítače.....	12
Než začnete.....	12
Bezpečnostní pokyny.....	12
Doporučené nástroje.....	13
Seznam šroubů.....	14
Po manipulaci uvnitř počítače.....	16
Sejmutí spodního krytu.....	17
Postup.....	17
Nasazení krytu základny.....	19
Postup.....	19
Vyjmutí baterie.....	20
Přípravné kroky.....	20
Postup.....	20
Vložení baterie.....	22
Postup.....	22
Následné kroky.....	22
Vyjmutí paměťových modulů.....	23
Přípravné kroky.....	23
Postup.....	24

Montáž paměťových modulů.....	25
Postup.....	25
Následné kroky.....	25
Demontáž disku SSD.....	26
Přípravné kroky.....	26
Postup.....	26
Montáž disku SSD.....	28
Postup.....	28
Následné kroky.....	29
Vyjmutí pevného disku.....	30
Přípravné kroky.....	30
Postup.....	30
Instalace pevného disku.....	33
Postup.....	33
Následné kroky.....	33
Vyjmutí knoflíkové baterie.....	34
Přípravné kroky.....	34
Postup.....	34
Vložení knoflíkové baterie.....	36
Postup.....	36
Následné kroky.....	36
Demontáž bezdrátové karty.....	37
Přípravné kroky.....	37
Postup.....	37

Instalace bezdrátové karty.....	39
Postup.....	39
Následné kroky.....	40
Sejmutí zadního krytu.....	41
Přípravné kroky.....	41
Postup.....	41
Montáž krytu zadního krytu.....	43
Postup.....	43
Následné kroky.....	43
Demontáž základny počítače.....	44
Přípravné kroky.....	44
Postup.....	44
Montáž základny počítače.....	51
Postup.....	51
Následné kroky.....	52
Vyjmutí desky indikátoru stavu.....	53
Přípravné kroky.....	53
Postup.....	53
Montáž desky indikátoru stavů.....	55
Postup.....	55
Následné kroky.....	55
Vyjmutí reproduktorů.....	56
Přípravné kroky.....	56
Postup.....	56

Instalace reproduktorů.....	58
Postup.....	58
Následné kroky.....	58
Demontáž základní desky.....	59
Přípravné kroky.....	59
Postup.....	59
Montáž základní desky.....	64
Postup.....	64
Následné kroky.....	65
Zadání servisního označení do programu pro nastavení systému BIOS...	65
Demontáž portu napájecího adaptéru.....	66
Přípravné kroky.....	66
Postup.....	67
Montáž portu napájecího adaptéru.....	68
Postup.....	68
Následné kroky.....	68
Demontáž chladiče.....	69
Přípravné kroky.....	69
Postup.....	69
Výměna chladiče.....	72
Postup.....	72
Následné kroky.....	72
Demontáž ventilátorů.....	74
Přípravné kroky.....	74
Postup.....	75

Montáž ventilátorů.....	77
Postup.....	77
Následné kroky.....	77
Vyjmutí desky tlačítka napájení.....	78
Přípravné kroky.....	78
Postup.....	78
Instalace desky tlačítka napájení.....	80
Postup.....	80
Následné kroky.....	80
Demontáž desky čtečky otisků prstů.....	81
Přípravné kroky.....	81
Postup.....	81
Montáž desky čtečky otisků prstů.....	83
Postup.....	83
Následné kroky.....	83
Vyjmutí dotykové podložky.....	84
Přípravné kroky.....	84
Postup.....	84
Výměna dotykové podložky.....	86
Postup.....	86
Následné kroky.....	86
Demontáž sestavy displeje.....	87
Přípravné kroky.....	87
Postup.....	87

Montáž sestavy displeje.....	91
Postup.....	91
Následné kroky.....	91
Demontáž opěrky rukou.....	92
Přípravné kroky.....	92
Postup.....	92
Instalace opěrky rukou.....	94
Postup.....	94
Následné kroky.....	94
Demontáž klávesnice.....	95
Přípravné kroky.....	95
Postup.....	95
Instalace klávesnice.....	99
Postup.....	99
Následné kroky.....	99
Skládání kabelů klávesnice.....	100
Demontáž čelního krytu displeje.....	102
Přípravné kroky.....	102
Postup.....	102
Montáž rámečku displeje.....	104
Postup.....	104
Následné kroky.....	104
Demontáž závěsů displeje.....	105
Přípravné kroky.....	105
Postup.....	105

Montáž závěsů displeje.....	107
Postup.....	107
Následné kroky.....	107
Demontáž panelu displeje.....	108
Přípravné kroky.....	108
Postup.....	108
Montáž panelu displeje.....	111
Postup.....	111
Následné kroky.....	111
Vyjmutí kabelu displeje.....	112
Přípravné kroky.....	112
Postup.....	112
Výměna kabelu displeje.....	114
Postup.....	114
Následné kroky.....	114
Demontáž kamery.....	115
Přípravné kroky.....	115
Postup.....	115
Instalace kamery.....	117
Postup.....	117
Následné kroky.....	117
Vyjmutí zadního krytu displeje a sestavy antény.....	118
Přípravné kroky.....	118
Postup.....	118

Montáž zadního krytu displeje a sestavy antény.....	120
Postup.....	120
Následné kroky.....	120
Stažení ovladačů.....	121
Stažení ovladače zvuku.....	121
Stažení ovladače grafické karty.....	121
Stažení ovladače karty USB 3.0.....	122
Stažení ovladače karty Wi-Fi.....	122
Stažení ovladače čtečky paměťových karet.....	123
Stažení ovladače čipové sady.....	124
Stažení ovladače síťové karty.....	125
Nastavení systému.....	126
Funkce Boot Sequence.....	126
Navigační klávesy.....	126
Přehled systému BIOS.....	127
Přístup k programu nastavení systému BIOS.....	127
Možnosti nástroje System setup (Nastavení systému).....	128
Systémové heslo a heslo pro nastavení.....	136
Nastavení systémového hesla a hesla pro nastavení.....	137
Odstranění nebo změna stávajícího hesla konfigurace systému.....	137
Vymazání nastavení CMOS.....	138
Vymazání zapomenutých hesel.....	138
Řešení potíží.....	139
Aktualizace systému BIOS.....	139
Aktualizace systému BIOS (jednotka USB).....	139
Rozšířená diagnostika vyhodnocení systému před jeho spuštěním (ePSA).....	140

Spuštění diagnostiky ePSA.....	140
Indikátory diagnostiky systému.....	141
Odstranění statické elektřiny.....	143
Cyklus napájení sítě Wi-Fi.....	143
Dell Power Manager (DPM V3.0).....	143



Pomoc a kontakt na společnost Dell.....145

Zdroje pro vyhledání nápovědy.....	145
Kontaktování společnosti Dell.....	146

Před manipulací uvnitř počítače

 **POZNÁMKA:** Obrázky v tomto dokumentu se mohou lišit od vašeho počítače v závislosti na sestavě, kterou jste si objednali.

Než začnete

- 1 Uložte a zavřete všechny otevřené soubory a ukončete všechny spuštěné aplikace.
- 2 Vypněte počítač. Klikněte na tlačítko: **Start** →  **Napájení** → **Vypnout**.
 **POZNÁMKA:** Používáte-li jiný operační systém, vyhledejte pokyny ohledně jeho vypnutí v příslušné dokumentaci.
- 3 Odpojte počítač a všechna připojená zařízení od elektrických zásuvek.
- 4 Odpojte od počítače všechna připojená síťová a periferní zařízení, jako například klávesnici, myš a monitor.
- 5 Vyměňte z počítače všechny paměťové karty nebo optické disky (pokud je potřeba).

Bezpečnostní pokyny

Dodržováním následujících bezpečnostních zásad zabráníte možnému poškození počítače a zajistíte vlastní bezpečnost.

 **VAROVÁNÍ:** Před manipulací uvnitř počítače si přečtěte bezpečnostní informace dodané s počítačem. Další informace o vzorových postupech v oblasti bezpečnosti naleznete na domovské stránce Regulatory Compliance (Soulad s předpisy) na adrese www.dell.com/regulatory_compliance.

 **VAROVÁNÍ:** Než otevřete kryt počítače nebo jeho panely, odpojte veškeré zdroje napájení. Poté co dokončíte práci uvnitř počítače, namontujte všechny kryty, panely a šrouby a teprve poté připojte počítač k elektrické zásuvce.

- △ **UPOZORNĚNÍ:** Chcete-li předejít poškození počítače, ujistěte se, že je pracovní plocha rovná a čistá.
- △ **UPOZORNĚNÍ:** Abyste předešli poškození komponent a karet, držte je vždy pouze za hrany a nedotýkejte se jejich kolíků a kontaktů.
- △ **UPOZORNĚNÍ:** Odstraňování problémů a opravy byste měli provádět pouze po autorizaci nebo výzvě tým technické pomoci Dell. Na škody způsobené neoprávněným servisním zásahem se nevztahuje záruka. Více informací najdete v bezpečnostních pokynech dodávaných s produktem nebo na adrese www.dell.com/regulatory_compliance.
- △ **UPOZORNĚNÍ:** Dříve, než se dotknete některé části uvnitř počítače, odved'te elektrostatický náboj z vašeho těla tím, že se dotknete kovového předmětu, například některé kovové části na zadní straně počítače. Během manipulace se opakovaně dotýkejte nenatřené kovového povrchu, abyste odvedli potenciální elektrostatický náboj, který může poškodit vnitřní součásti.
- △ **UPOZORNĚNÍ:** Při odpojování kabelu tahejte za konektor nebo pásek pro vytahování, nikoli za samotný kabel. Některé kabely mohou být opatřeny konektory se západkami nebo přitlačnými šrouby, které je třeba před odpojením kabelu uvolnit. Při odpojování kabelů postupujte opatrně, aby nedošlo k ohnutí kolíků. Při připojování kabelů se ujistěte, že jsou porty a konektory správně otočeny a vyrovnány.
- △ **UPOZORNĚNÍ:** Stiskem vysuňte všechny karty vložené ve čtečce paměťových karet.





Doporučené nástroje

Postupy uvedené v tomto dokumentu mohou vyžadovat použití následujících nástrojů:

- Křížový šroubovák #0,
- Křížový šroubovák #1,
- plochý šroubovák,
- plastová jehla

Seznam šroubů

Tabulka 1. Seznam šroubů

Součástka	Připevněna k	Typ šroubu	Množství	Obrázek šroubu
Baterie	Základna počítače	M2,5x6	3	
Disk SSD	Základna počítače	M3x3	1	
Sestava pevného disku	Základna počítače	M2,5x3+3	4	
Držák pevného disku	Pevný disk	M3x3	4	
Bezdrátová karta	Držák bezdrátové karty a základní deska	M2x3	1	
Zadní kryt	Základna počítače	M2x2	4	
Držák kabelu displeje	Základna počítače	M2x3	1	
Základna počítače	Sestava opěrky rukou	M2,5x6	19	
Základna počítače	Sestava opěrky rukou	M2x3	4	
Dotyková podložka	Sestava opěrky rukou	M2x2	4	
Ventilátory	Chladič	M2x1,4	5	
Ventilátory	Základní deska	M2x3	4	

Součástka	Přípevněna k	Typ šroubu	Množství	Obrázek šroubu
Panel indikátorů stavu	Základna počítače	M2x3	1	
Deska tlačítka napájení	Sestava opěrky rukou	M2x3	2	
Držák portu napájecího adaptéru	Základna počítače	M2,5x5	2	
Držák desky čtečky otisků prstů	Sestava opěrky rukou	M2x2	2	
Držák portu USB typu C	Základní deska	M2,5x5	2	
Základní deska	Základna počítače	M2,5x5	3	
Držák klávesnice	Sestava opěrky rukou	M1,6x2,2	30	
Sestava chladiče	Základní deska	M2x3	6	
Sestava displeje	Sestava opěrky rukou	M2,5x5	2	
Závěsy displeje	Zadní kryt displeje a sestava antény	M2,5x2,5	8	
Panel displeje	Zadní kryt displeje a sestava antény	M2x2,5	4	

Po manipulaci uvnitř počítače

 **UPOZORNĚNÍ: Pokud šrouby uvnitř počítače zůstanou uvolněné nebo volně ležet, můžete počítač vážně poškodit.**

- 1** Našroubujte všechny šrouby a ujistěte se, že žádné nezůstaly volně uvnitř počítače.
- 2** Připojte všechna externí zařízení, periferní zařízení a kabely, které jste odpojili před prací uvnitř počítače.
- 3** Vraťte zpět všechny karty, disky a ostatní části, které jste odebrali před prací v počítači.
- 4** Připojte počítač a všechna připojená zařízení do elektrických zásuvek.
- 5** Zapněte počítač.

Sejmutí spodního krytu

VAROVÁNÍ: Před manipulací s vnitřními částmi počítače si přečtěte bezpečnostní informace dodané s počítačem a postupujte podle kroků popsaných v části [Před manipulací uvnitř počítače](#). Po dokončení práce uvnitř počítače postupujte podle pokynů v části [Po manipulaci uvnitř počítače](#). Další informace o vzorových postupech v oblasti bezpečnosti naleznete na domovské stránce Regulatory Compliance (Soulad s předpisy) na adrese www.dell.com/regulatory_compliance.

Postup

- 1 Povolte šroub, který zajišťuje kryt základny k základně počítače.
- 2 Prsty opatrně zvedněte kryt základny a uvolněte výstupky z drážek na základně počítače.
- 3 Sejměte spodní kryt ze základny počítače.

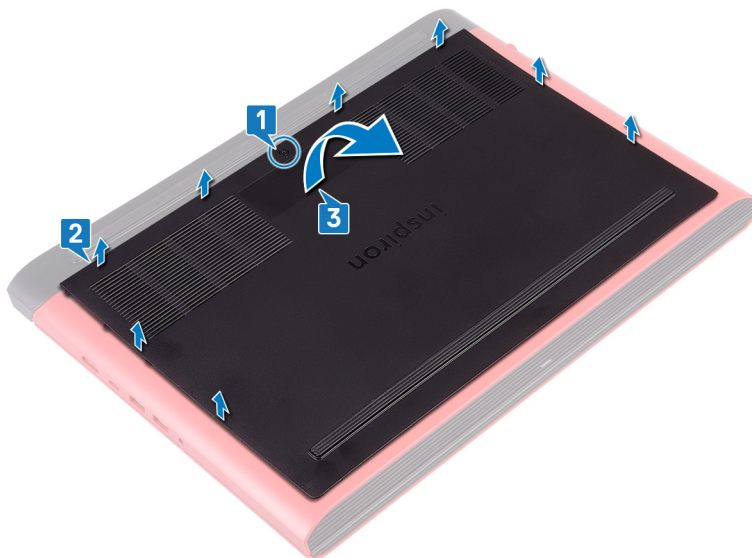

- 4 Odpojte kabel baterie od základní desky.

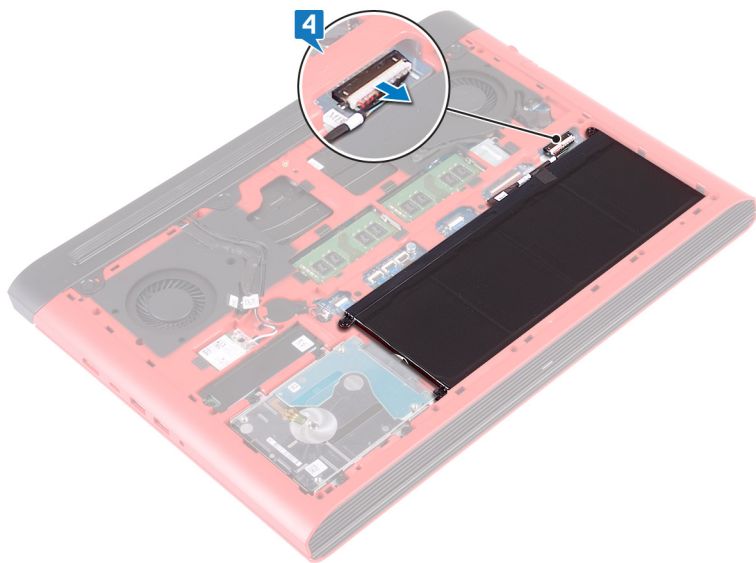

Nasazení krytu základny



VAROVÁNÍ: Před manipulací s vnitřními částmi počítače si přečtěte bezpečnostní informace dodané s počítačem a postupujte podle kroků popsanych v části [Před manipulací uvnitř počítače](#). Po dokončení práce uvnitř počítače postupujte podle pokynů v části [Po manipulaci uvnitř počítače](#). Další informace o vzorových postupech v oblasti bezpečnosti naleznete na domovské stránce Regulatory Compliance (Soulad s předpisy) na adrese www.dell.com/regulatory_compliance.

Postup

- 1 Připojte kabel baterie k základní desce.
- 2 Zasuňte západky na krytu základny do otvorů v základně počítače a opatrně zasuňte kryt základny na místo.
- 3 Dotáhněte šroub, který zajišťuje kryt základny k základně počítače.

Vyjmutí baterie



VAROVÁNÍ: Před manipulací s vnitřními částmi počítače si přečtěte bezpečnostní informace dodané s počítačem a postupujte podle kroků popsanych v části [Před manipulací uvnitř počítače](#). Po dokončení práce uvnitř počítače postupujte podle pokynů v části [Po manipulaci uvnitř počítače](#). Další informace o vzorových postupech v oblasti bezpečnosti naleznete na domovské stránce Regulatory Compliance (Soulad s předpisy) na adrese www.dell.com/regulatory_compliance.

Přípravné kroky

Sejměte [spodní kryt](#).

Postup

- 1 Vyšroubujte tři šrouby (M2,5x6) připevňující baterii k základně počítače.

- 2 Vyměňte baterii pod úhlem ze základny počítače.

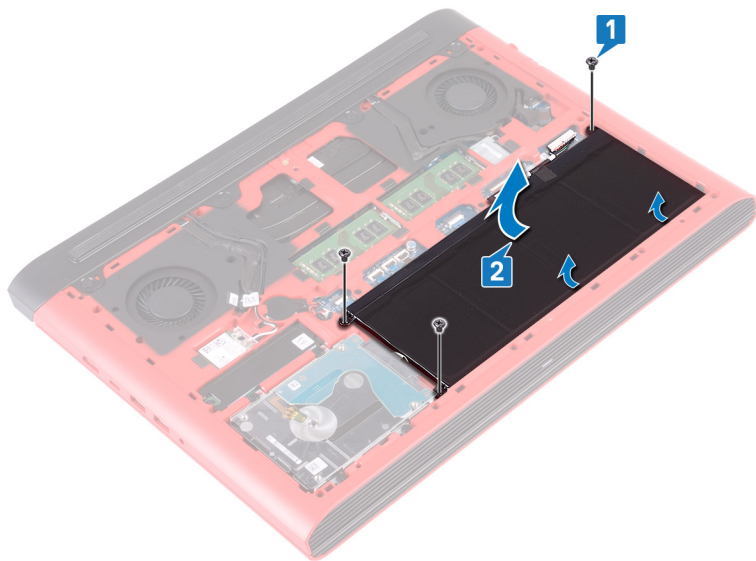

- 3 Překlopte počítač, otevřete displej a podržte tlačítko napájení po dobu pěti sekund, abyste základní desku uzemnili.

Vložení baterie



VAROVÁNÍ: Před manipulací s vnitřními částmi počítače si přečtěte bezpečnostní informace dodané s počítačem a postupujte podle kroků popsanych v části [Před manipulací uvnitř počítače](#). Po dokončení práce uvnitř počítače postupujte podle pokynů v části [Po manipulaci uvnitř počítače](#). Další informace o vzorových postupech v oblasti bezpečnosti naleznete na domovské stránce Regulatory Compliance (Soulad s předpisy) na adrese www.dell.com/regulatory_compliance.

Postup

- 1 Zasuňte baterii do pozice v základně počítače a zarovnejte otvory šroubů na baterii s otvory šroubů v základně počítače.
- 2 Zašroubujte tři šrouby (M2,5x6) připevňující baterii k základně počítače.

Následné kroky

Nasad'te [spodní kryt](#).

Vyjmutí paměťových modulů



VAROVÁNÍ: Před manipulací s vnitřními částmi počítače si přečtěte bezpečnostní informace dodané s počítačem a postupujte podle kroků popsaných v části [Před manipulací uvnitř počítače](#). Po dokončení práce uvnitř počítače postupujte podle pokynů v části [Po manipulaci uvnitř počítače](#). Další informace o vzorových postupech v oblasti bezpečnosti naleznete na domovské stránce Regulatory Compliance (Soulad s předpisy) na adrese www.dell.com/regulatory_compliance.

Přípravné kroky

Sejměte [spodní kryt](#).

Postup

- 1 Vyhledejte paměťový modul na základní desce.

 **POZNÁMKA: V závislosti na objednané konfiguraci může mít počítač až dva paměťové moduly.**

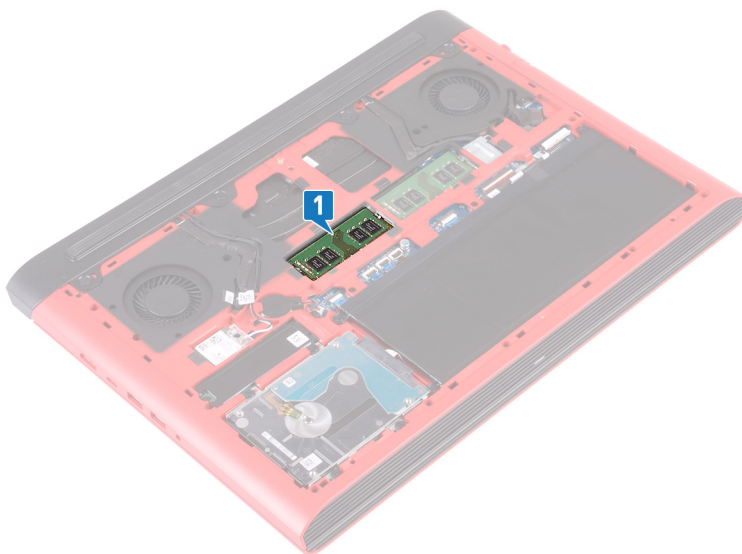

- 2 Prsty opatrně roztáhněte zajišťovací spony na každém konci slotu paměťového modulu tak, aby modul lehce vyskočil.
- 3 Vyjměte paměťový modul ze slotu paměťového modulu.

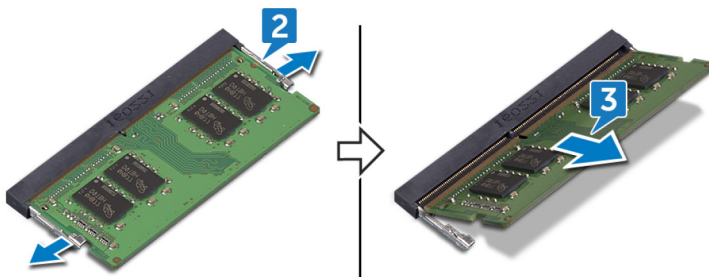

Montáž paměťových modulů

- !** **VAROVÁNÍ:** Před manipulací s vnitřními částmi počítače si přečtěte bezpečnostní informace dodané s počítačem a postupujte podle kroků popsanych v části [Před manipulací uvnitř počítače](#). Po dokončení práce uvnitř počítače postupujte podle pokynů v části [Po manipulaci uvnitř počítače](#). Další informace o vzorových postupech v oblasti bezpečnosti naleznete na domovské stránce Regulatory Compliance (Soulad s předpisy) na adrese www.dell.com/regulatory_compliance.

Postup

- 1 Zarovnejte zářez na hraně paměťového modulu s výčnělkem na slotu paměťového modulu.
- 2 Zasuňte paměťový modul pod úhlem pevně do slotu.
- 3 Zatlačte na paměťový modul směrem dolů, aby zapadl na místo.

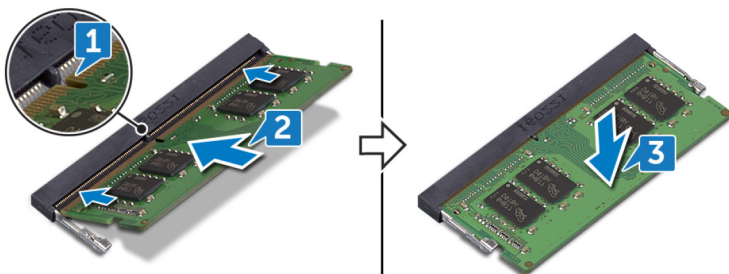

✎ POZNÁMKA: Jestliže neuslyšíte cvaknutí, modul vyjměte a postup vkládání zopakujte.



Následné kroky

Nasad'te [spodní kryt](#).

Demontáž disku SSD

-  **VAROVÁNÍ:** Před manipulací s vnitřními částmi počítače si přečtěte bezpečnostní informace dodané s počítačem a postupujte podle kroků popsaných v části [Před manipulací uvnitř počítače](#). Po dokončení práce uvnitř počítače postupujte podle pokynů v části [Po manipulaci uvnitř počítače](#). Další informace o vzorových postupech v oblasti bezpečnosti naleznete na domovské stránce Regulatory Compliance (Soulad s předpisy) na adrese www.dell.com/regulatory_compliance.
-  **UPOZORNĚNÍ:** Disky SSD jsou křehké. Při manipulaci s diskem SSD buďte opatrní.
-  **UPOZORNĚNÍ:** Chcete-li předejít ztrátě dat, nevyjímejte jednotku SSD, pokud je počítač v režimu spánku nebo zapnutý.

Přípravné kroky

Sejměte [spodní kryt](#).

Postup

- 1 Vyšroubujte šroub (M3x3), který upevňuje disk SSD k základně počítače.
- 2 Vysuňte disk SSD ze slotu disku SSD.

3 Odlepte stínění z disku SSD.

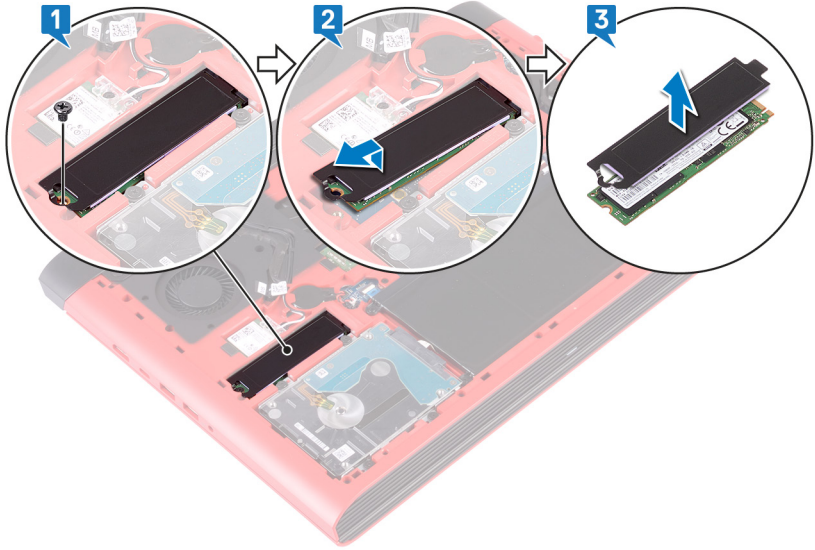

Montáž disku SSD

 **VAROVÁNÍ:** Před manipulací s vnitřními částmi počítače si přečtěte bezpečnostní informace dodané s počítačem a postupujte podle kroků popsanych v části [Před manipulací uvnitř počítače](#). Po dokončení práce uvnitř počítače postupujte podle pokynů v části [Po manipulaci uvnitř počítače](#). Další informace o vzorových postupech v oblasti bezpečnosti naleznete na domovské stránce Regulatory Compliance (Soulad s předpisy) na adrese www.dell.com/regulatory_compliance.

 **UPOZORNĚNÍ:** Disky SSD jsou křehké. Při manipulaci s diskem SSD buďte opatrní.

Postup

- 1 Umístěte disk SSD do slotu v základně počítače.
- 2 Zarovnejte západky na disku SSD s výstupkem na slotu disku SSD a zasuňte disk SSD do slotu disku SSD.
- 3 Zatlačením na druhý konec disku SSD zarovnejte otvor pro šroub na disku SSD s otvorem pro šroub na základní desce.

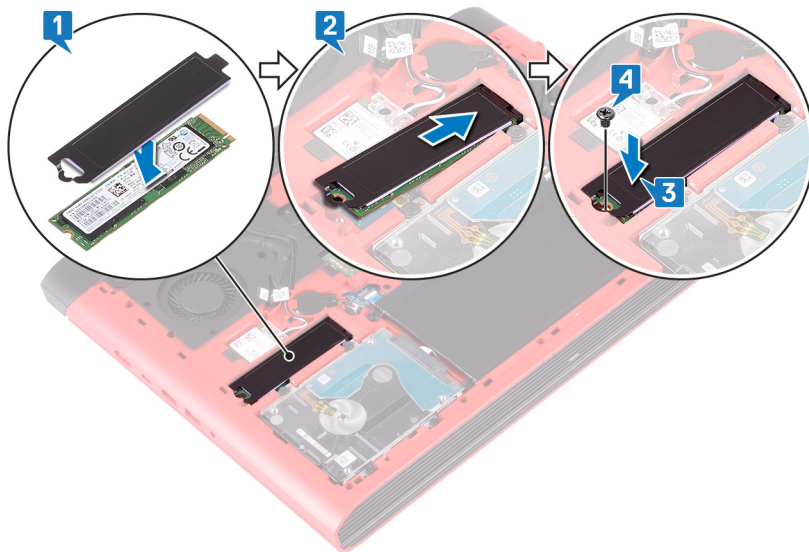

- 4 Zašroubujte šroub (M3x3), který připevňuje disk SSD k základně počítače.



Následné kroky

Nasaďte [spodní kryt](#).

Vyjmutí pevného disku

-  **VAROVÁNÍ:** Před manipulací s vnitřními částmi počítače si přečtěte bezpečnostní informace dodané s počítačem a postupujte podle kroků popsanych v části [Před manipulací uvnitř počítače](#). Po dokončení práce uvnitř počítače postupujte podle pokynů v části [Po manipulaci uvnitř počítače](#). Další informace o vzorových postupech v oblasti bezpečnosti naleznete na domovské stránce Regulatory Compliance (Soulad s předpisy) na adrese www.dell.com/regulatory_compliance.
-  **UPOZORNĚNÍ:** Pevné disky jsou křehké. Při manipulaci s pevným diskem buďte opatrní.
-  **UPOZORNĚNÍ:** Chcete-li předejít ztrátě dat, nevyjímejte pevný disk, pokud je počítač v režimu spánku nebo zapnutý.

Přípravné kroky

- 1 Sejměte [spodní kryt](#).
- 2 Vyměňte [baterii](#).

Postup

 **POZNÁMKA:** Západka na zamykacím konektoru pevného disku je choulostivá na poškození. Když na ni zatlačíte příliš silně, může se zamykací konektor pevného disku poškodit. Při manipulaci s touto západkou postupujte opatrně.

- 1 Otevřete západku a odpojte kabel pevného disku od základní desky.
- 2 Odlepte kabel pevného disku od základny počítače.
- 3 Vyšroubujte čtyři šrouby (M2,5x3+3) připevňující sestavu pevného disku k základně počítače.

- 4** Vytáhněte sestavu pevného disku spolu s kabelem ze základny počítače.

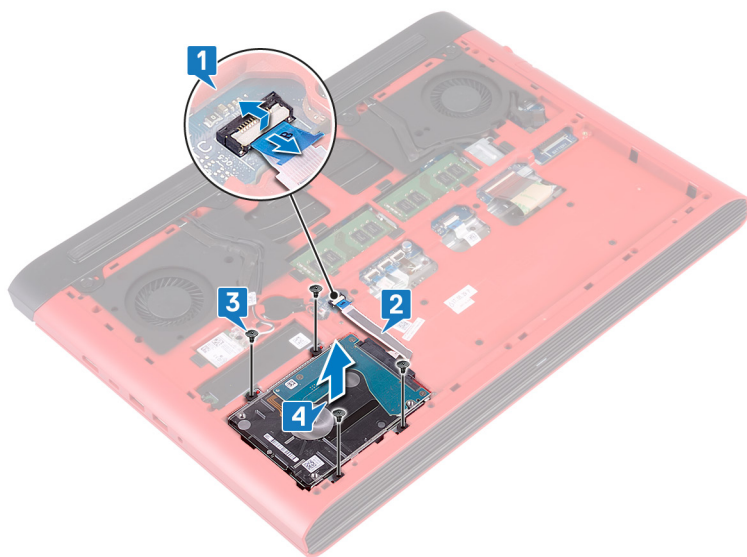

- 5** Odpojte mezikus od sestavy pevného disku.

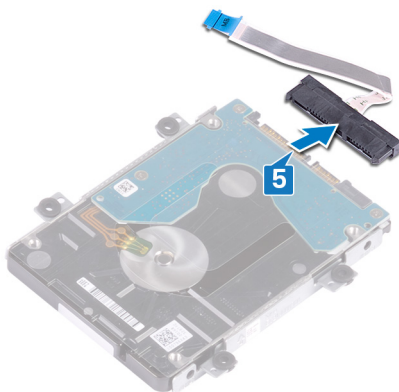

- 6** Vyšroubujte čtyři šrouby (M3x3), které k pevnému disku připevňují držák disku.

7 Sejměte držák z pevného disku.

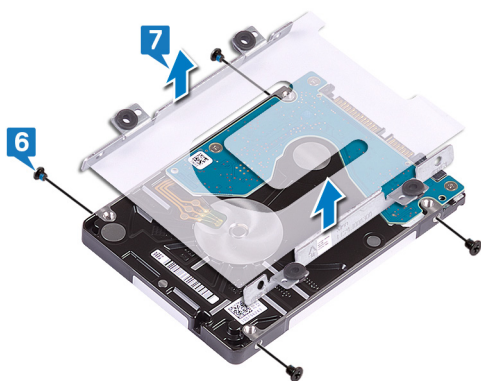

Instalace pevného disku

 **VAROVÁNÍ:** Před manipulací s vnitřními částmi počítače si přečtěte bezpečnostní informace dodané s počítačem a postupujte podle kroků popsanych v části [Před manipulací uvnitř počítače](#). Po dokončení práce uvnitř počítače postupujte podle pokynů v části [Po manipulaci uvnitř počítače](#). Další informace o vzorových postupech v oblasti bezpečnosti naleznete na domovské stránce Regulatory Compliance (Soulad s předpisy) na adrese www.dell.com/regulatory_compliance.

 **UPOZORNĚNÍ:** Pevné disky jsou křehké. Při manipulaci s pevným diskem buďte opatrní.



Postup

- 1 Zarovnejte zdiřky pro šrouby na pevném disku se zdiřkami na držáku pevného disku.
- 2 Našroubujte čtyři šrouby (M3x3), které jistí pevný disk k držáku pevného disku.
- 3 Připojte mezikus k sestavě pevného disku.
- 4 Zarovnejte otvory pro šrouby v sestavě pevného disku s otvory pro šrouby v základně počítače.
- 5 Zašroubujte čtyři šrouby (M2,5x3+3) připevňující sestavu pevného disku k základně počítače.
- 6 Připevněte kabel pevného disku k základně počítače.
- 7 Zasuňte kabel pevného disku do konektoru na základní desce a připevněte ho pomocí západky.

Následné kroky

- 1 Vložte [baterii](#).
- 2 Nasadte [spodní kryt](#).

Vyjmutí knoflíkové baterie

-  **VAROVÁNÍ:** Před manipulací s vnitřními částmi počítače si přečtěte bezpečnostní informace dodané s počítačem a postupujte podle kroků popsanych v části [Před manipulací uvnitř počítače](#). Po dokončení práce uvnitř počítače postupujte podle pokynů v části [Po manipulaci uvnitř počítače](#). Další informace o vzorových postupech v oblasti bezpečnosti naleznete na domovské stránce Regulatory Compliance (Soulad s předpisy) na adrese www.dell.com/regulatory_compliance.
-  **UPOZORNĚNÍ:** Vyjmutím knoflíkové baterie dojde k obnovení nastavení systému BIOS na výchozí hodnoty. Doporučujeme, abyste si před vyjmutím knoflíkové baterie poznačili nastavení systému BIOS.

Přípravné kroky

Sejměte [spodní kryt](#).

Postup

- 1 Odpojte kabel knoflíkové baterie od základní desky.

- 2 Vyměňte knoflíkovou baterii z patice baterie na základně počítače.

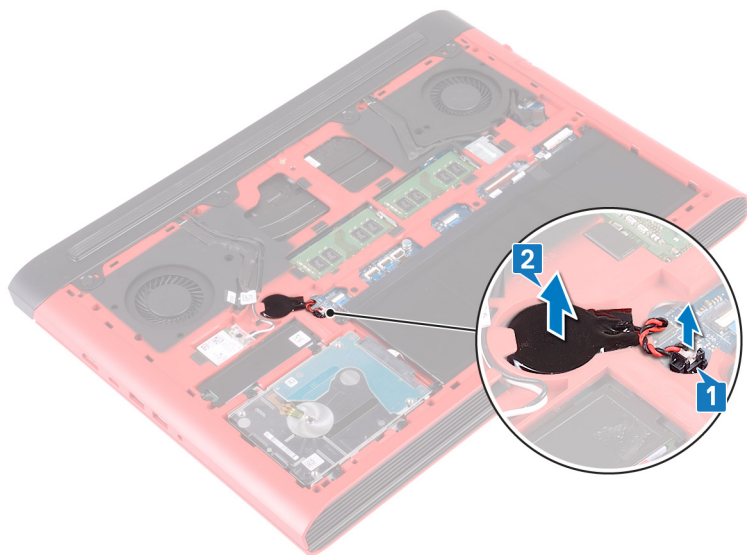

Vložení knoflíkové baterie



VAROVÁNÍ: Před manipulací s vnitřními částmi počítače si přečtěte bezpečnostní informace dodané s počítačem a postupujte podle kroků popsanych v části [Před manipulací uvnitř počítače](#). Po dokončení práce uvnitř počítače postupujte podle pokynů v části [Po manipulaci uvnitř počítače](#). Další informace o vzorových postupech v oblasti bezpečnosti naleznete na domovské stránce Regulatory Compliance (Soulad s předpisy) na adrese www.dell.com/regulatory_compliance.

Postup

- 1 Upevněte knoflíkovou baterii do patice baterie na základně počítače.
- 2 Připojte kabel knoflíkové baterie k základní desce.

Následné kroky

Nasad'te [spodní kryt](#).

Demontáž bezdrátové karty

! **VAROVÁNÍ:** Před manipulací s vnitřními částmi počítače si přečtěte bezpečnostní informace dodané s počítačem a postupujte podle kroků popsaných v části [Před manipulací uvnitř počítače](#). Po dokončení práce uvnitř počítače postupujte podle pokynů v části [Po manipulaci uvnitř počítače](#). Další informace o vzorových postupech v oblasti bezpečnosti naleznete na domovské stránce Regulatory Compliance (Soulad s předpisy) na adrese www.dell.com/regulatory_compliance.

Přípravné kroky

Sejměte [spodní kryt](#).

Postup

- 1 Vyhledejte bezdrátovou kartu na základní desce.

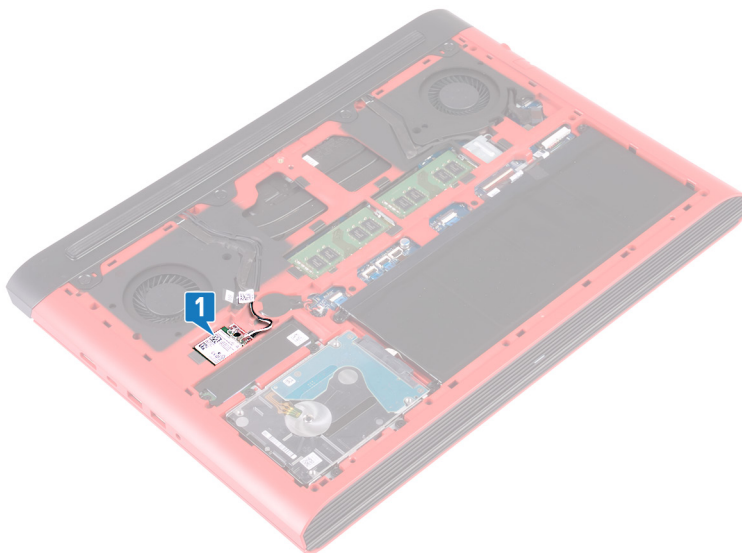

- 2 Vyšroubujte šroub (M2x3), kterým je připevněn držák bezdrátové karty k bezdrátové kartě a základní desce.
- 3 Zvedněte držák bezdrátové karty z bezdrátové karty.
- 4 Odpojte anténní kabely od bezdrátové karty.
- 5 Bezdrátovou kartu vysuňte a demontujte ze slotu pro bezdrátovou kartu.

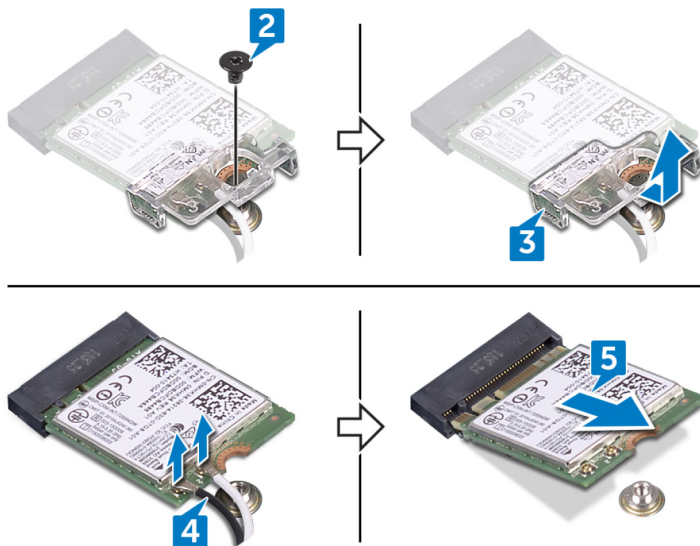

Instalace bezdrátové karty

 **VAROVÁNÍ:** Před manipulací s vnitřními částmi počítače si přečtěte bezpečnostní informace dodané s počítačem a postupujte podle kroků popsaných v části [Před manipulací uvnitř počítače](#). Po dokončení práce uvnitř počítače postupujte podle pokynů v části [Po manipulaci uvnitř počítače](#). Další informace o vzorových postupech v oblasti bezpečnosti naleznete na domovské stránce Regulatory Compliance (Soulad s předpisy) na adrese www.dell.com/regulatory_compliance.

Postup

 **UPOZORNĚNÍ:** Abyste zamezili poškození bezdrátové karty, neumísťujte pod ni žádné kabely.

- 1 Zarovnejte zářez na bezdrátové kartě s výčnělkem na slotu pro bezdrátovou kartu a zasuňte kartu šikmo do slotu.
- 2 Připojte anténní kabely k bezdrátové kartě.
Následující tabulka uvádí barevné schéma anténních kabelů pro bezdrátové karty podporované tímto počítačem.

Tabulka 2. Barevné schéma anténních kabelů

Konektory na bezdrátové kartě	Barva anténního kabelu
Hlavní (bílý trojúhelník)	Bílá
Pomocný (černý trojúhelník)	Černá

- 3 Zarovnejte otvor pro šroub na držáku bezdrátové karty s otvorem pro šroub na bezdrátové kartě a základní desce.

- 4 Zašroubujte šroub (M2x3), kterým je připevněn držák bezdrátové karty k bezdrátové kartě a základní desce.

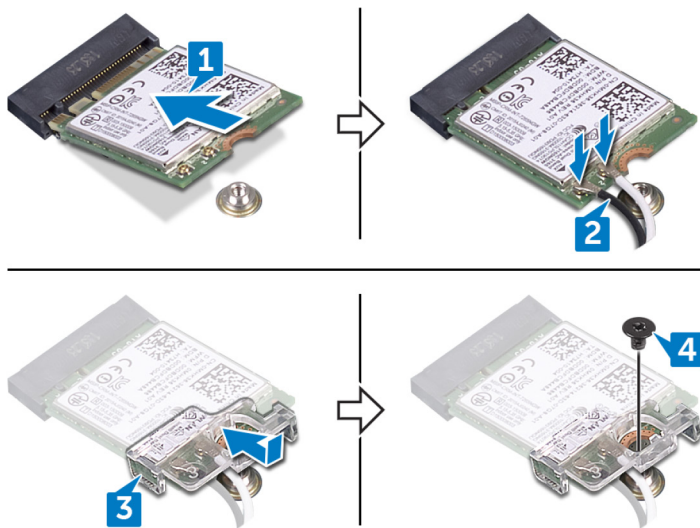

Následné kroky

Nasad'te [spodní kryt](#).

Sejmutí zadního krytu



VAROVÁNÍ: Před manipulací s vnitřními částmi počítače si přečtěte bezpečnostní informace dodané s počítačem a postupujte podle kroků popsanych v části [Před manipulací uvnitř počítače](#). Po dokončení práce uvnitř počítače postupujte podle pokynů v části [Po manipulaci uvnitř počítače](#). Další informace o vzorových postupech v oblasti bezpečnosti naleznete na domovské stránce Regulatory Compliance (Soulad s předpisy) na adrese www.dell.com/regulatory_compliance.

Přípravné kroky

Sejměte [spodní kryt](#).

Postup

- 1 Vyšroubujte čtyři šrouby (M2x2), kterými je připevněn zadní kryt k základně počítače.
- 2 Odtáhněte zadní kryt, počínaje od středu doleva a poté doprava.

3 Vyměte zadní kryt ze základny počítače.

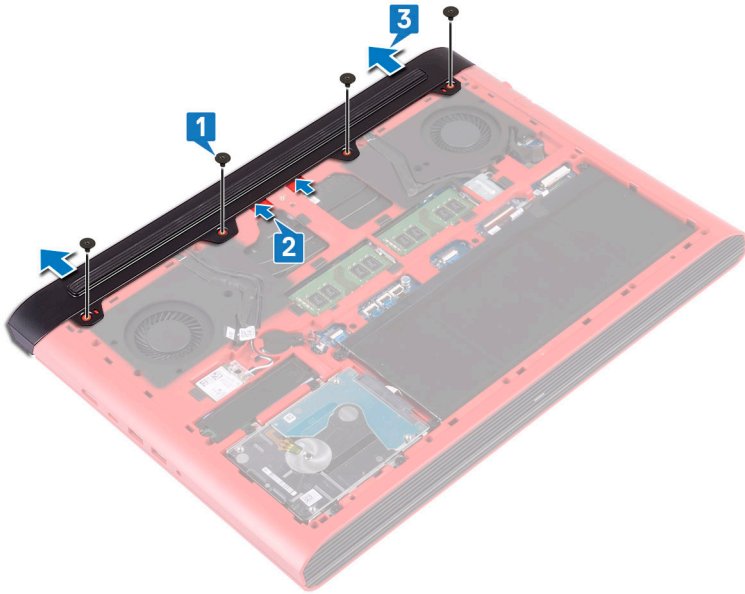

Montáž krytu zadního krytu



VAROVÁNÍ: Před manipulací s vnitřními částmi počítače si přečtěte bezpečnostní informace dodané s počítačem a postupujte podle kroků popsanych v části [Před manipulací uvnitř počítače](#). Po dokončení práce uvnitř počítače postupujte podle pokynů v části [Po manipulaci uvnitř počítače](#). Další informace o vzorových postupech v oblasti bezpečnosti naleznete na domovské stránce Regulatory Compliance (Soulad s předpisy) na adrese www.dell.com/regulatory_compliance.

Postup

- 1 Zasuňte západky na zadním krytu do otvorů v základně počítače a opatrně zasuňte zadní kryt na místo.
- 2 Otvory pro šrouby na zadním krytu vyrovnejte s otvory pro šrouby na základně počítače.
- 3 Zašroubujte čtyři šrouby (M2x2), kterými je připevněn zadní kryt k základně počítače.

Následné kroky

Nasad'te [spodní kryt](#).

Demontáž základny počítače



VAROVÁNÍ: Před manipulací s vnitřními částmi počítače si přečtěte bezpečnostní informace dodané s počítačem a postupujte podle kroků popsanych v části [Před manipulací uvnitř počítače](#). Po dokončení práce uvnitř počítače postupujte podle pokynů v části [Po manipulaci uvnitř počítače](#). Další informace o vzorových postupech v oblasti bezpečnosti naleznete na domovské stránce Regulatory Compliance (Soulad s předpisy) na adrese www.dell.com/regulatory_compliance.

Přípravné kroky

- 1 Sejměte [spodní kryt](#).
- 2 Vyměňte [baterii](#).
- 3 Sejměte [zadní kryt](#).
- 4 Demontujte [bezdrátovou kartu](#).

Postup

- 1 Odpojte kabel kamery od základní desky pomocí poutka.
- 2 Odlepte kabel kamery od základny počítače.
- 3 Vyměňte kabely antény z vodiček na základně počítače.
- 4 Vyšroubujte šroub (M2x3), kterým je připevněn držák kabelu displeje k základně počítače.
- 5 Sejměte držák kabelu displeje ze základny počítače.
- 6 Odpojte kabel displeje od základní desky pomocí poutka.

- 7** Vyměňte kabel displeje z vodiček na základně počítače a odlepte kabel displeje od základny počítače.

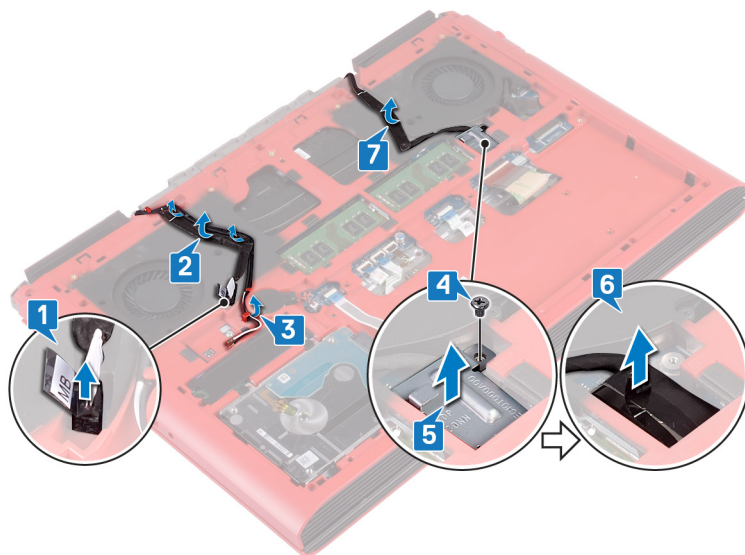

- 8** Uvolněte západku a odpojte kabel desky tlačítka napájení od základní desky.
9 Otevřete západku a odpojte kabel podsvícení klávesnice od základní desky.
10 Uvolněte západku a odpojte kabel dotykové podložky od základní desky.
11 Odlepte pásku, kterou je kabel klávesnice připevněn k základní desce.

12 Otevřete západku a odpojte kabel klávesnice od základní desky.

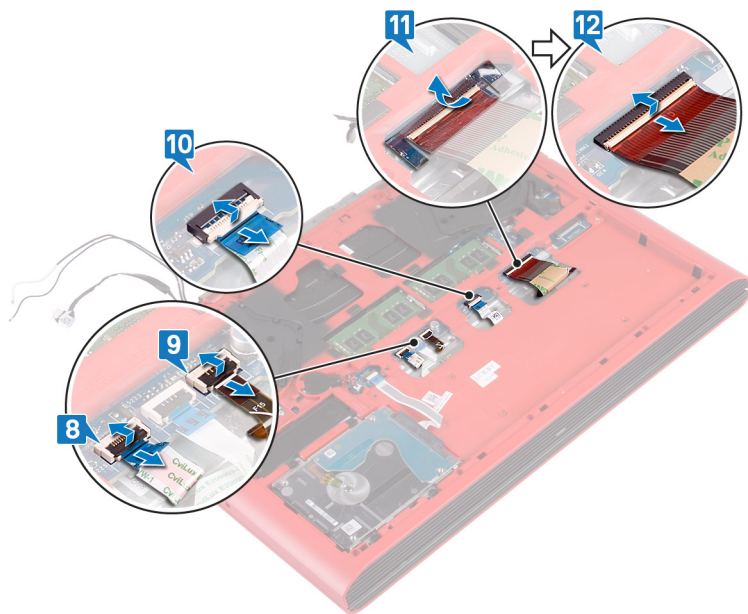

13 Vyšroubujte 19 šroubů (M2,5x6), které připevňují základnu počítače k sestavě opěrky rukou.

- 14** Vyšroubujte čtyři šrouby (M2x3), které připevňují základnu počítače k sestavě opěrky rukou.

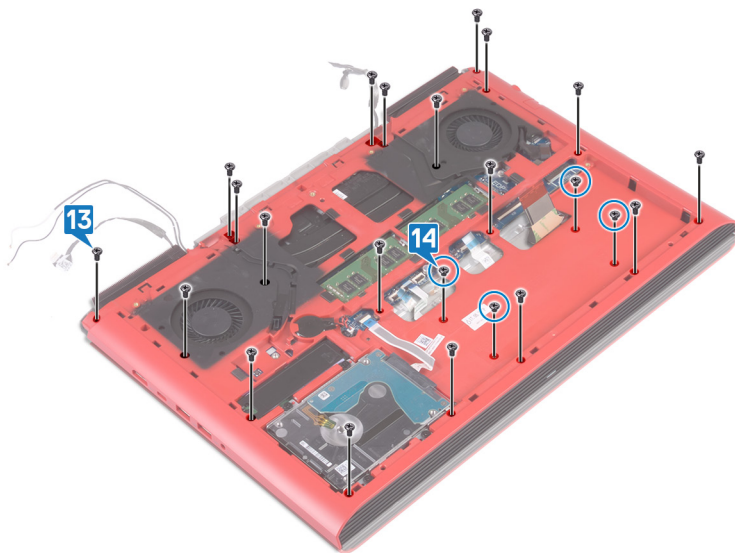

- 15** Otočte počítač a otevřete displej.
- 16** Plastovou jehlou uvolněte západky na sestavě opěrky rukou z drážek na základně počítače.

17 Zvedněte sestavu opěrky rukou a sestavu displeje ze základny počítače.



- 18** Po provedení všech uvedených kroků vám zůstane pouze sestava základny počítače.

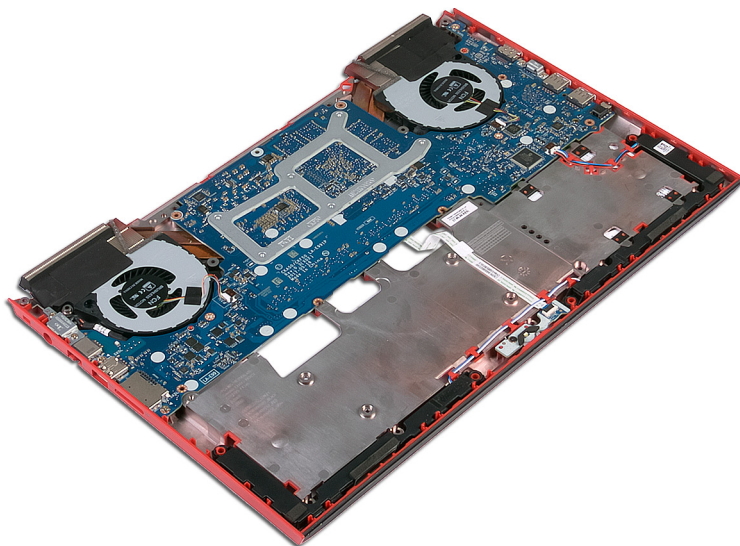

- 19** Vyměňte [knoflíkovou baterii](#).
- 20** Demontujte [desku indikátorů stavu](#).
- 21** Vyměňte [reproduktory](#).
- 22** Demontujte [základní desku](#).

23 Demontujte [port napájecího adaptéru](#).

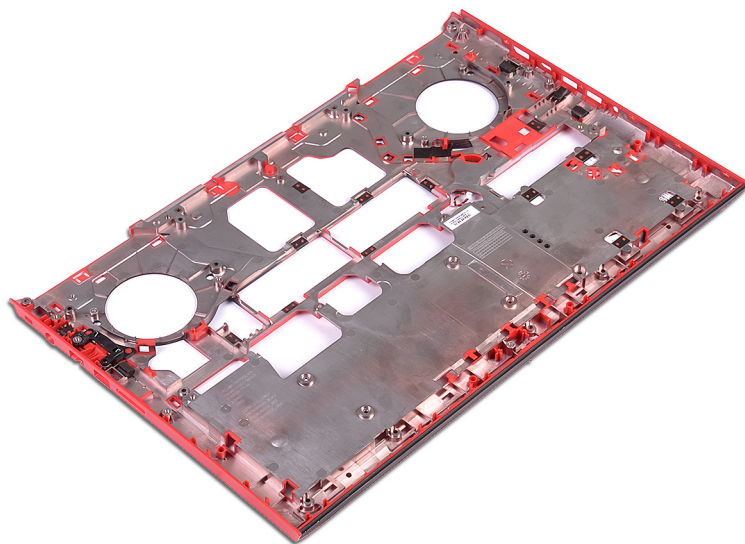

Montáž základny počítače



VAROVÁNÍ: Před manipulací s vnitřními částmi počítače si přečtěte bezpečnostní informace dodané s počítačem a postupujte podle kroků popsanych v části [Před manipulací uvnitř počítače](#). Po dokončení práce uvnitř počítače postupujte podle pokynů v části [Po manipulaci uvnitř počítače](#). Další informace o vzorových postupech v oblasti bezpečnosti naleznete na domovské stránce Regulatory Compliance (Soulad s předpisy) na adrese www.dell.com/regulatory_compliance.

Postup

- 1 Namontujte [reproduktory](#).
- 2 Nainstalujte [desku indikátorů stavu](#).
- 3 Nainstalujte [port napájecího adaptéru](#).
- 4 Vložte [základní desku](#).
- 5 Vyrovnajte a vložte sestavu opěrky rukou do základny počítače.
- 6 Zatlačením na okraje sestavy opěrky rukou ji zacvakněte na místo.
- 7 Zavřete displej a otočte počítač spodní stranou vzhůru.
- 8 Zašroubujte čtyři šrouby (M2x3), které připevňují základnu počítače k sestavě opěrky rukou.
- 9 Zašroubujte 19 šroubů (M2,5x6), které připevňují základnu počítače k sestavě opěrky rukou.
- 10 Zasuňte kabel klávesnice do konektoru na základní desce a zajistěte jej zajištěním západky.
- 11 Přilepte pásku, kterou je kabel klávesnice připevněn k základní desce.
- 12 Zasuňte kabel dotykové podložky do konektoru na základní desce a připevněte ho uzavřením západky.
- 13 Zasuňte kabel podsvícení klávesnice do konektoru na základní desce a zajistěte jej zajištěním západky.
- 14 Zasuňte kabel desky tlačítka napájení do konektoru na základní desce a připevněte ho pomocí západky.
- 15 Přichyťte kabel displeje k základně počítače a protáhněte kabel displeje skrze vodička na základně počítače.

- 16** Připojte kabel displeje k základní desce.
- 17** Zarovnejte a položte držák kabelu displeje na základnu počítače.
- 18** Našroubujte zpět šroub (M2x3), kterým je připevněn držák kabelu displeje k základní desce.
- 19** Ved'te kabely antény vodítky na základně počítače.
- 20** Připevněte kabel kamery k základně počítače.
- 21** Připojte kabel kamery k základní desce.

Následné kroky

- 1** Namontujte [bezdrátovou kartu](#).
- 2** Nasad'te [zadní kryt](#).
- 3** Vložte [baterij](#).
- 4** Nasad'te [spodní kryt](#).

Vyjmutí desky indikátoru stavu



VAROVÁNÍ: Před manipulací s vnitřními částmi počítače si přečtěte bezpečnostní informace dodané s počítačem a postupujte podle kroků popsanych v části [Před manipulací uvnitř počítače](#). Po dokončení práce uvnitř počítače postupujte podle pokynů v části [Po manipulaci uvnitř počítače](#). Další informace o vzorových postupech v oblasti bezpečnosti naleznete na domovské stránce Regulatory Compliance (Soulad s předpisy) na adrese www.dell.com/regulatory_compliance.

Přípravné kroky

- 1 Sejměte [spodní kryt](#).
- 2 Vyjměte [baterii](#).
- 3 Sejměte [zadní kryt](#).
- 4 Postupujte podle kroků 1 až 18 v části „[Vyjmutí základny počítače](#)“.

Postup



POZNÁMKA: Panel indikátorů stavu zahrnuje indikátor stavu napájení a baterie / indikátor činnosti pevného disku.

- 1 Otevřete západku a odpojte kabel desky indikátoru stavu od této desky.
- 2 Vyšroubujte šroub (M2x3), který upevňuje panel indikátoru stavu k základně počítače.

3 Vyměňte panel indikátorů stavu ze základny počítače.

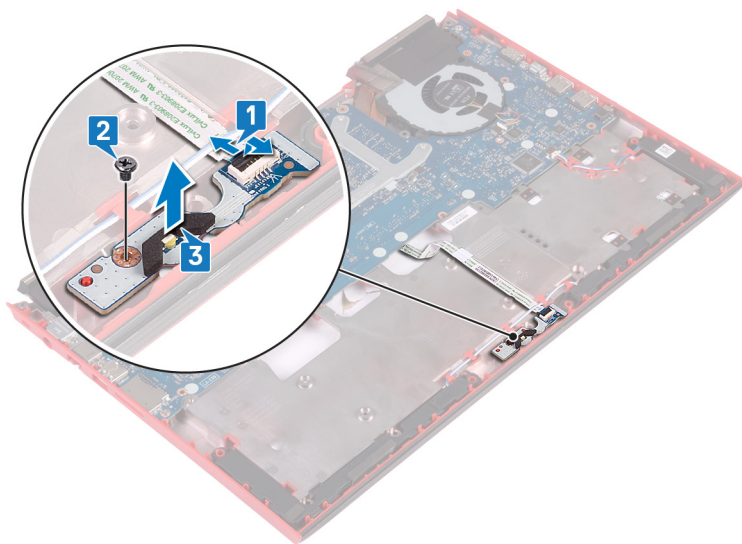

Montáž desky indikátoru stavů



VAROVÁNÍ: Před manipulací s vnitřními částmi počítače si přečtěte bezpečnostní informace dodané s počítačem a postupujte podle kroků popsanych v části [Před manipulací uvnitř počítače](#). Po dokončení práce uvnitř počítače postupujte podle pokynů v části [Po manipulaci uvnitř počítače](#). Další informace o vzorových postupech v oblasti bezpečnosti naleznete na domovské stránce Regulatory Compliance (Soulad s předpisy) na adrese www.dell.com/regulatory_compliance.

Postup

- 1 Vyrovnajte otvory pro šrouby na panelu indikátorů stavu s otvory pro šrouby v základně počítače.
- 2 Zašroubujte šroub (M2x3), který upevňuje panel indikátoru stavu k základně počítače.
- 3 Zasuňte panelu desky indikátorů stavu do konektoru na panelu indikátorů stavu a zavřením západky kabel zajistěte.

Následné kroky

- 1 Postupujte podle kroků 5 až 21 v části „[Montáž základny počítače](#)“.
- 2 Nasad'te [zadní kryt](#).
- 3 Vložte [baterij](#).
- 4 Nasad'te [spodní kryt](#).

Vyjmutí reproduktorů



VAROVÁNÍ: Před manipulací s vnitřními částmi počítače si přečtěte bezpečnostní informace dodané s počítačem a postupujte podle kroků popsanych v části [Před manipulací uvnitř počítače](#). Po dokončení práce uvnitř počítače postupujte podle pokynů v části [Po manipulaci uvnitř počítače](#). Další informace o vzorových postupech v oblasti bezpečnosti naleznete na domovské stránce Regulatory Compliance (Soulad s předpisy) na adrese www.dell.com/regulatory_compliance.

Přípravné kroky

- 1 Sejměte [spodní kryt](#).
- 2 Vyměňte [baterii](#).
- 3 Sejměte [zadní kryt](#).
- 4 Postupujte podle kroků 1 až 18 v části „[Vyjmutí základny počítače](#)“.

Postup

- 1 Odpojte kabel reproduktoru od základní desky.
- 2 Poznačte si vedení kabelu reproduktoru a vyjměte kabel reproduktoru z vodiček na základně počítače.
- 3 Před vyjmutím reproduktorů si poznačte polohu gumových průchodek.
- 4 Vyměňte pravý reproduktor ze základny počítače.
- 5 Poznačte si vedení kabelu reproduktoru a vyjměte kabel reproduktoru z vodiček na základně počítače.

6 Vyměňte levý reproduktor ze základny počítače.

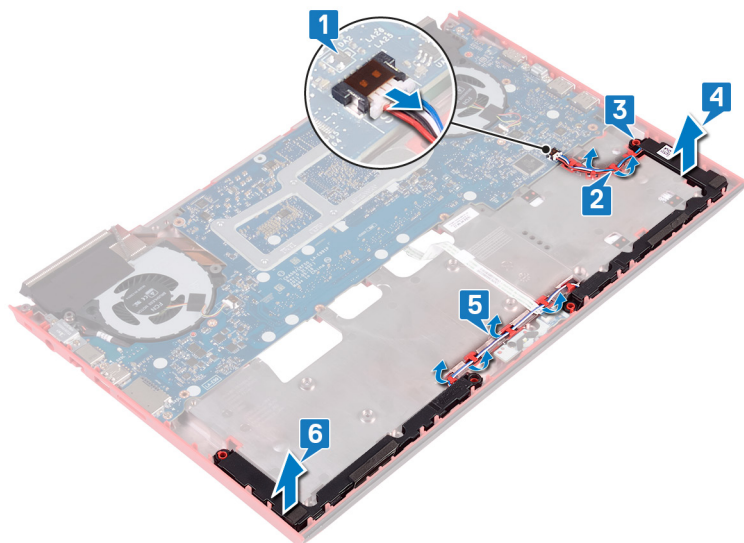

Instalace reproduktorů



VAROVÁNÍ: Před manipulací s vnitřními částmi počítače si přečtěte bezpečnostní informace dodané s počítačem a postupujte podle kroků popsanych v části [Před manipulací uvnitř počítače](#). Po dokončení práce uvnitř počítače postupujte podle pokynů v části [Po manipulaci uvnitř počítače](#). Další informace o vzorových postupech v oblasti bezpečnosti naleznete na domovské stránce Regulatory Compliance (Soulad s předpisy) na adrese www.dell.com/regulatory_compliance.

Postup







POZNÁMKA: Pryžové průchodky se při instalaci reproduktoru mohou vyvléknout. Po vložení reproduktoru na základní desku ověřte, že průchodky jsou na svém místě.

- 1 Pomocí zarovnávacích výčnělků umístěte levý reproduktor na základnu počítače.
- 2 Ved'te kabel reproduktoru vodítky na základně počítače.
- 3 Pomocí zarovnávacích výčnělků umístěte pravý reproduktor na základnu počítače.
- 4 Ved'te kabel reproduktoru vodítky na základně počítače.
- 5 Připojte kabel reproduktoru k základní desce.

Následné kroky

- 1 Postupujte podle kroků 5 až 21 v části „[Montáž základny počítače](#)“.
- 2 Nasad'te [zadní kryt](#).
- 3 Vložte [baterii](#).
- 4 Nasad'te [spodní kryt](#).

Demontáž základní desky

-  **VAROVÁNÍ:** Před manipulací s vnitřními částmi počítače si přečtěte bezpečnostní informace dodané s počítačem a postupujte podle kroků popsanych v části [Před manipulací uvnitř počítače](#). Po dokončení práce uvnitř počítače postupujte podle pokynů v části [Po manipulaci uvnitř počítače](#). Další informace o vzorových postupech v oblasti bezpečnosti naleznete na domovské stránce Regulatory Compliance (Soulad s předpisy) na adrese www.dell.com/regulatory_compliance.
-  **POZNÁMKA:** Servisní označení počítače je uloženo na základní desce. Po výměně základní desky je třeba v nastavení systému BIOS zadat výrobní číslo.
-  **POZNÁMKA:** Výměnou základní desky dojde k odstranění všech změn, které jste v systému BIOS pomocí programu pro jeho nastavení provedli. Po výměně základní desky musíte příslušné změny provést znovu.
-  **POZNÁMKA:** Před odpojením kabelů od systémové desky si zapamatujte jejich umístění, abyste je po výměně systémové desky zapojili správně.

Přípravné kroky

- 1 Sejměte [spodní kryt](#).
- 2 Vyměňte [baterii](#).
- 3 Sejměte [zadní kryt](#).
- 4 Postupujte podle kroků 1 až 18 v části „[Vyjmutí základny počítače](#)“.

Postup

- 1 Otočte základnu počítače spodní stranou nahoru.
- 2 Odpojte knoflíkovou baterii od základní desky.
- 3 Otevřete západku a odpojte kabel pevného disku od základní desky.
- 4 Otevřete západku a odpojte kabel panelu indikátorů stavu od základní desky.

- 5** Odpojte kabel portu adaptéru napájení ze základní desky.

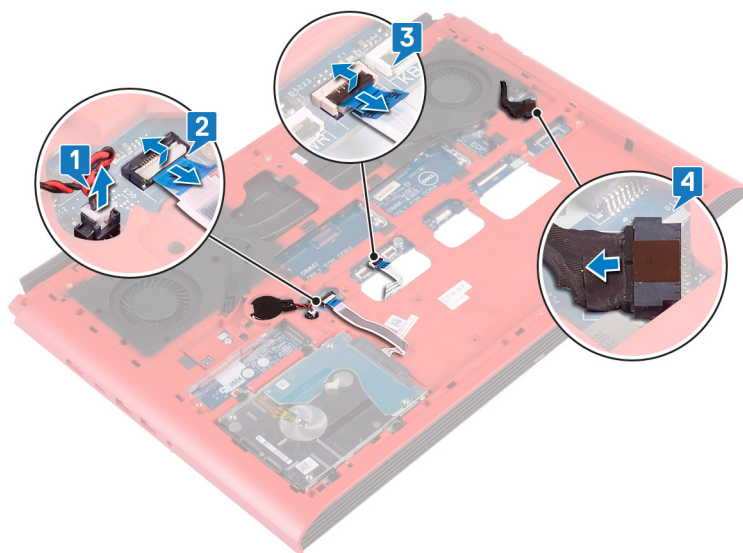

- 6** Otočte základnu počítače spodní stranou nahoru.
- 7** Vyšroubujte dva šrouby (M2,5x5), které upevňují držák portu napájecího adaptéru k základně počítače.
- 8** Vyměňte držák portu napájecího adaptéru ze základny počítače.
- 9** Vyšroubujte dva šrouby (M2,5x5), kterými je připevněn držák portu USB typu C k základní desce.
- 10** Vyměňte držák portu USB typu C ze základní desky.

- 11** Odpojte kabel reproduktoru od základní desky.

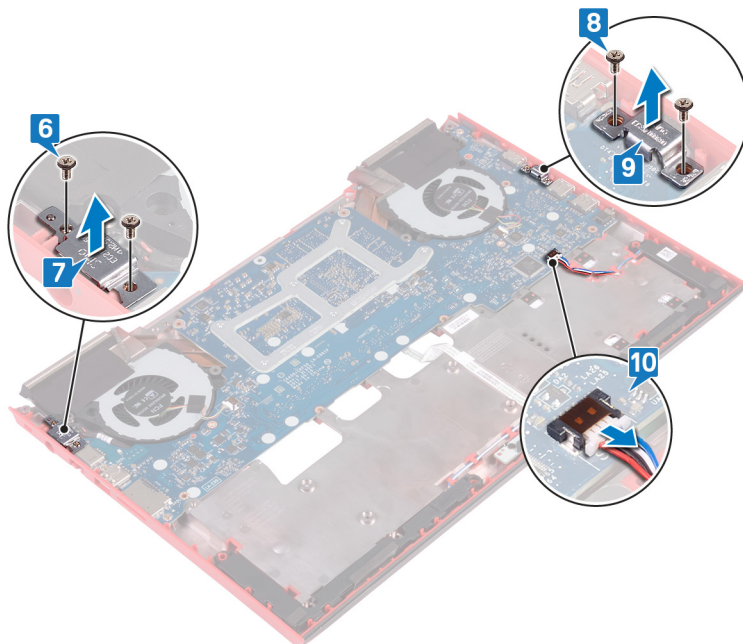

- 12** Vyšroubujte čtyři šrouby (M2x3) připevňující ventilátory k základní desce.
13 Vyšroubujte tři šrouby (M2,5x5), které upevňují základní desku k základně počítače.

- 14** Opatrně uvolněte porty na základní desce ze slotů na základně počítače a zvedněte základní desku ze základny počítače.

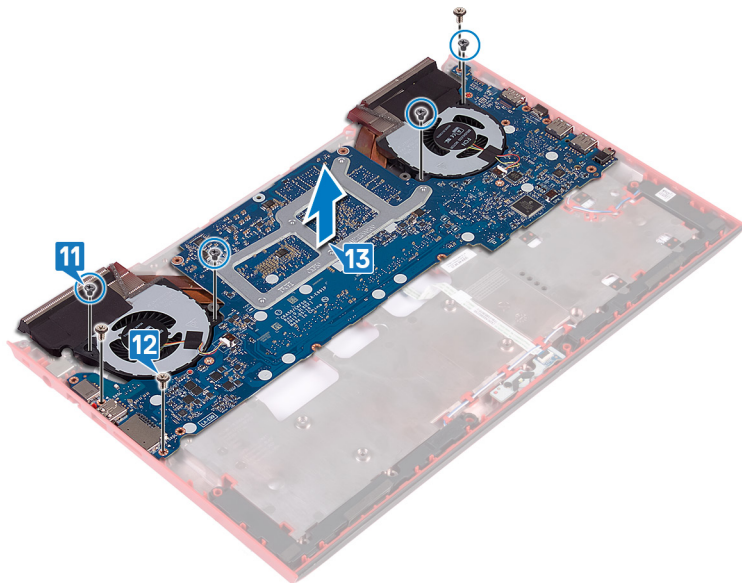

- 15** Otočte základní desku vzhůru nohama.

16 Postupujte podle kroků 5 a 6 v části „[Demontáž chladiče](#)“.

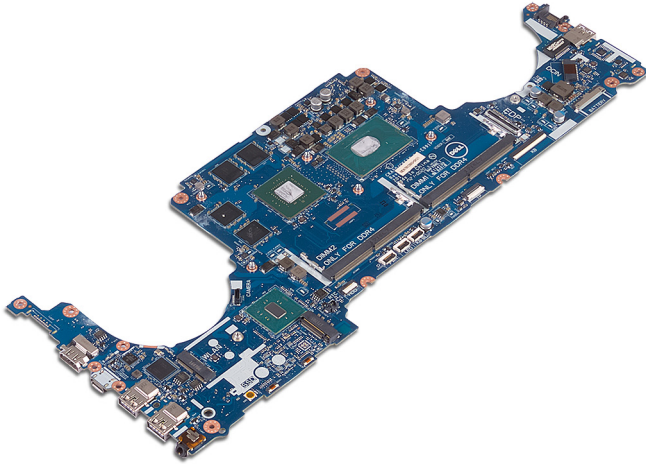

Montáž základní desky



VAROVÁNÍ: Před manipulací s vnitřními částmi počítače si přečtěte bezpečnostní informace dodané s počítačem a postupujte podle kroků popsanych v části [Před manipulací uvnitř počítače](#). Po dokončení práce uvnitř počítače postupujte podle pokynů v části [Po manipulaci uvnitř počítače](#). Další informace o vzorových postupech v oblasti bezpečnosti naleznete na domovské stránce Regulatory Compliance (Soulad s předpisy) na adrese www.dell.com/regulatory_compliance.



POZNÁMKA: Servisní označení počítače je uloženo na základní desce. Po výměně základní desky je třeba v nastavení systému BIOS zadat výrobní číslo.



POZNÁMKA: Výměnou základní desky dojde k odstranění všech změn, které jste v systému BIOS pomocí programu pro jeho nastavení provedli. Po výměně základní desky musíte příslušné změny provést znovu.

Postup

- 1 Namontujte [chladič](#).
- 2 Otočte základní desku vzhůru nohama.
- 3 Zasuňte porty na základní desce do otvorů v základně počítače a zarovnejte otvory šroubů na základní desce s otvory šroubů v základně počítače.
- 4 Zašroubujte čtyři šrouby (M2x3), kterými jsou ventilátory připevněny k základní desce.
- 5 Zašroubujte tři šrouby (M2,5x5), které upevňují základní desku k základně počítače.
- 6 Připojte kabel reproduktoru k základní desce.
- 7 Srovnejte držák portu USB typu C a umístěte jej na základní desku.
- 8 Zašroubujte dva šrouby (M2,5x5), kterými je připevněn držák portu USB typu C k základně počítače.
- 9 Zarovnejte a umístěte držák portu napájecího adaptéru na základnu počítače.
- 10 Zašroubujte dva šrouby (M2,5x5), které upevňují držák portu napájecího adaptéru k základně počítače.
- 11 Otočte základnu počítače spodní stranou nahoru.

- 12 Připojte kabel portu adaptéru napájení k základní desce.
- 13 Zasuňte kabel desky indikátorů stavu do konektoru na základní desce a zajistěte ho pomocí západky.
- 14 Zasuňte kabel pevného disku do konektoru na základní desce a připevněte ho pomocí západky.
- 15 Připojte knoflíkovou baterii k základní desce.

Následné kroky

- 1 Postupujte podle kroků 5 až 21 v části „[Montáž základny počítače](#)“.
- 2 Nasad'te [zadní kryt](#).
- 3 Vložte [baterii](#).
- 4 Nasad'te [spodní kryt](#).

Zadání servisního označení do programu pro nastavení systému BIOS

- 1 Zapněte nebo restartujte počítač.
- 2 Když se zobrazí logo Dell, stisknutím klávesy F2 přejdete do programu pro nastavení systému BIOS.
- 3 Přejděte na **hlavní kartu** a do pole **Service Tag Input (Zadání servisního označení)** zadejte servisní označení.



POZNÁMKA: Výrobní číslo je alfanumerický identifikátor, který najdete na zadní straně počítače.

Demontáž portu napájecího adaptéru



VAROVÁNÍ: Před manipulací s vnitřními částmi počítače si přečtěte bezpečnostní informace dodané s počítačem a postupujte podle kroků popsaných v části [Před manipulací uvnitř počítače](#). Po dokončení práce uvnitř počítače postupujte podle pokynů v části [Po manipulaci uvnitř počítače](#). Další informace o vzorových postupech v oblasti bezpečnosti naleznete na domovské stránce Regulatory Compliance (Soulad s předpisy) na adrese www.dell.com/regulatory_compliance.

Přípravné kroky

- 1 Sejměte [spodní kryt](#).
- 2 Vyměňte [baterii](#).
- 3 Sejměte [zadní kryt](#).
- 4 Vyměňte [disk SSD](#).
- 5 Vyměňte [paměťové moduly](#).
- 6 Demontujte [bezdrátovou kartu](#).
- 7 Sejměte [základnu počítače](#).
- 8 Postupujte podle kroků 1 až 14 v části „[Demontáž základní desky](#)“.

Postup

Vyměňte port napájecího adaptéru spolu s kabelem ze základny počítače.

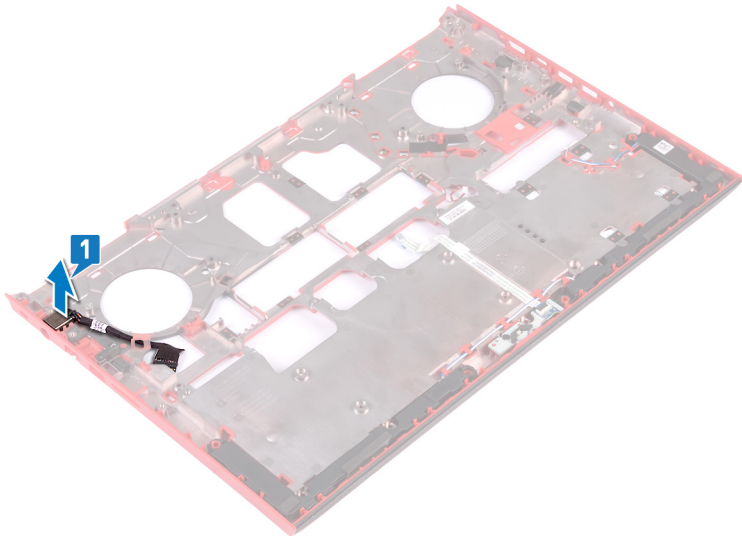

Montáž portu napájecího adaptéru



VAROVÁNÍ: Před manipulací s vnitřními částmi počítače si přečtěte bezpečnostní informace dodané s počítačem a postupujte podle kroků popsaných v části [Před manipulací uvnitř počítače](#). Po dokončení práce uvnitř počítače postupujte podle pokynů v části [Po manipulaci uvnitř počítače](#). Další informace o vzorových postupech v oblasti bezpečnosti naleznete na domovské stránce Regulatory Compliance (Soulad s předpisy) na adrese www.dell.com/regulatory_compliance.

Postup

Vložte port napájecího adaptéru do slotu v základně počítače.

Následné kroky

- 1 Postupujte podle kroků 3 až 15 v části „[Instalace základní desky](#)“.
- 2 Nasad'te [základnu počítače](#).
- 3 Namontujte [bezdrátovou kartu](#).
- 4 Proveďte instalaci [paměťových modulů](#).
- 5 Proveďte instalaci disku [SSD](#).
- 6 Nasad'te [zadní kryt](#).
- 7 Vložte [baterii](#).
- 8 Nasad'te [spodní kryt](#).

Demontáž chladiče

 **VAROVÁNÍ:** Před manipulací s vnitřními částmi počítače si přečtěte bezpečnostní informace dodané s počítačem a postupujte podle kroků popsanych v části [Před manipulací uvnitř počítače](#). Po dokončení práce uvnitř počítače postupujte podle pokynů v části [Po manipulaci uvnitř počítače](#). Další informace o vzorových postupech v oblasti bezpečnosti naleznete na domovské stránce Regulatory Compliance (Soulad s předpisy) na adrese www.dell.com/regulatory_compliance.

 **VAROVÁNÍ:** V průběhu běžného provozu může být chladič velice horký. Než se ho dotknete, nechte chladič dostatečně dlouho vychladnout.

 **UPOZORNĚNÍ:** Maximální chlazení procesoru zajistíte tím, že se nebudete dotýkat teplovodivých oblastí chladiče. Oleje obsažené v pokožce dokážou snížit teplovodivost teplovodivé pasty.

Přípravné kroky

- 1 Sejměte [spodní kryt](#).
- 2 Vyměňte [baterii](#).
- 3 Vyměňte [knoflíkovou baterii](#).
- 4 Sejměte [zadní kryt](#).
- 5 Vyměňte [paměťové moduly](#).
- 6 Vyměňte [disk SSD](#).
- 7 Demontujte [bezdrátovou kartu](#).
- 8 Sejměte [základnu počítače](#).

Postup

 **POZNÁMKA:** Vzhled sestavy chladiče na vašem počítači se může lišit od obrázku uvedeného v této kapitole.

- 1 Odpojte kabel levého ventilátoru od základní desky.

- 2 Odpojte kabel pravého ventilátoru od základní desky.

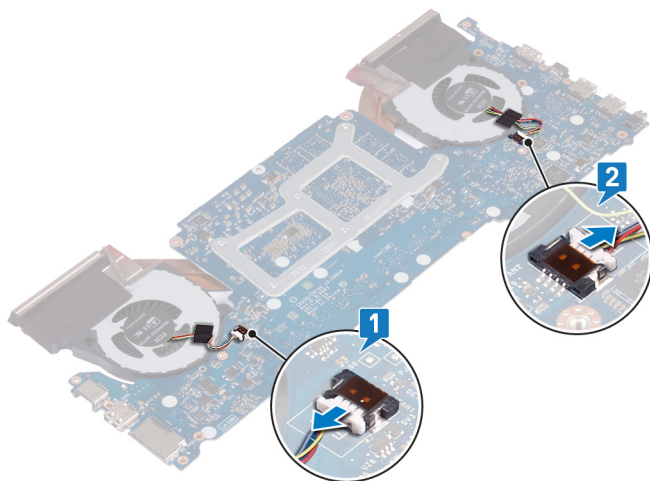

- 3 Postupujte podle kroků 4 až 6 v části „[Vyjmutí ventilátorů](#)“.
- 4 Otočte základní desku vzhůru nohama.
- 5 Postupně (podle pořadí vyznačeného na chladiči) vyšroubujte šest šroubů (M2x3), které připevňují sestavu chladiče k základní desce.

6 Vyměňte sestavu chladiče ze základní desky.

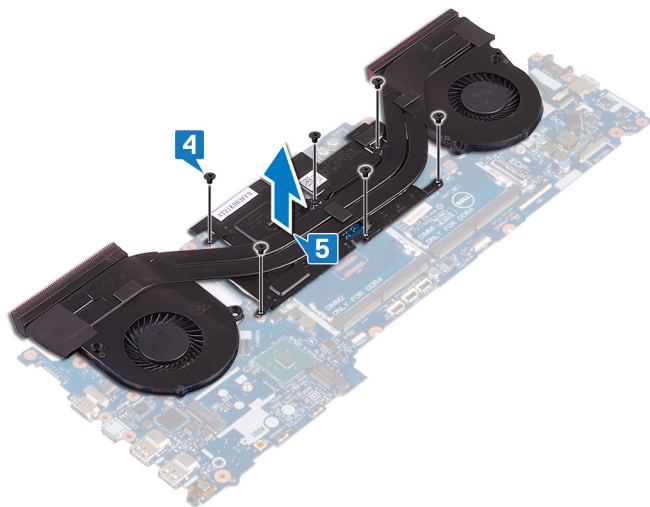

Výměna chladiče

 **VAROVÁNÍ:** Před manipulací s vnitřními částmi počítače si přečtěte bezpečnostní informace dodané s počítačem a postupujte podle kroků popsanych v části [Před manipulací uvnitř počítače](#). Po dokončení práce uvnitř počítače postupujte podle pokynů v části [Po manipulaci uvnitř počítače](#). Další informace o vzorových postupech v oblasti bezpečnosti naleznete na domovské stránce Regulatory Compliance (Soulad s předpisy) na adrese www.dell.com/regulatory_compliance.

 **UPOZORNĚNÍ:** Nesprávné vyrovnaní chladiče může poškodit základní desku a procesor.

 **POZNÁMKA:** Pokud vyměňujete základní desku nebo chladič, použijte chladičí podložku dodanou v rámci sady. Zajistíte tak dosažení správné tepelné vodivosti.

Postup

- 1 Zarovnejte otvory šroubů na chladiči s otvory šroubů na základní desce.
- 2 Postupně (podle pořadí vyznačeného na chladiči) zašroubujte šest šroubů (M2x3), které připevňují sestavu chladiče k základní desce.
- 3 Otočte základní desku vzhůru nohama.
- 4 Postupujte podle pokynů v krocích 1 až 3 v části „[Montáž ventilátorů](#)“.
- 5 Připojte kabel pravého ventilátoru.
- 6 Připojte kabel levého ventilátoru.

Následné kroky

- 1 Nasad'te [základnu počítače](#).
- 2 Namontujte [bezdrátovou kartu](#).
- 3 Proved'te instalaci disku [SSD](#).
- 4 Proved'te instalaci [paměťových modulů](#).
- 5 Nasad'te [zadní kryt](#).
- 6 Vložte [knoflíkovou baterii](#).
- 7 Vložte [baterii](#).

8 Nasad'te [spodní kryt](#).

Demontáž ventilátorů



VAROVÁNÍ: Před manipulací s vnitřními částmi počítače si přečtěte bezpečnostní informace dodané s počítačem a postupujte podle kroků popsanych v části [Před manipulací uvnitř počítače](#). Po dokončení práce uvnitř počítače postupujte podle pokynů v části [Po manipulaci uvnitř počítače](#). Další informace o vzorových postupech v oblasti bezpečnosti naleznete na domovské stránce Regulatory Compliance (Soulad s předpisy) na adrese www.dell.com/regulatory_compliance.

Přípravné kroky

- 1 Sejměte [spodní kryt](#).
- 2 Vyměňte [baterii](#).
- 3 Sejměte [zadní kryt](#).
- 4 Postupujte podle kroků 1 až 18 v části „[Vyjmutí základny počítače](#)“.

Postup

- 1 Vyšroubujte pět šroubů (M2x1,4), kterými jsou ventilátory připevněny k chladiči.

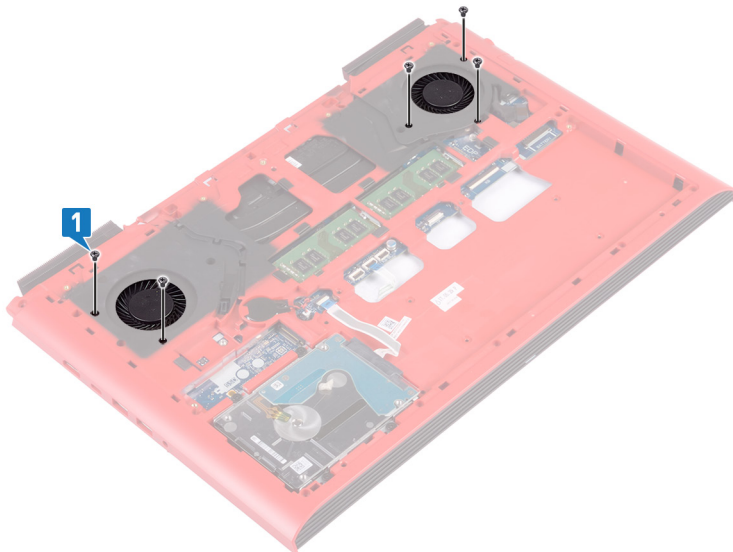

- 2 Otočte základnu počítače spodní stranou nahoru.
- 3 Odpojte kabel levého a pravého ventilátoru od základní desky.
- 4 Odloupněte pásy upevňující ventilátory k chladiči.

- 5 Vyšroubujte čtyři šrouby (M2x3) připevňující ventilátor k základní desce.

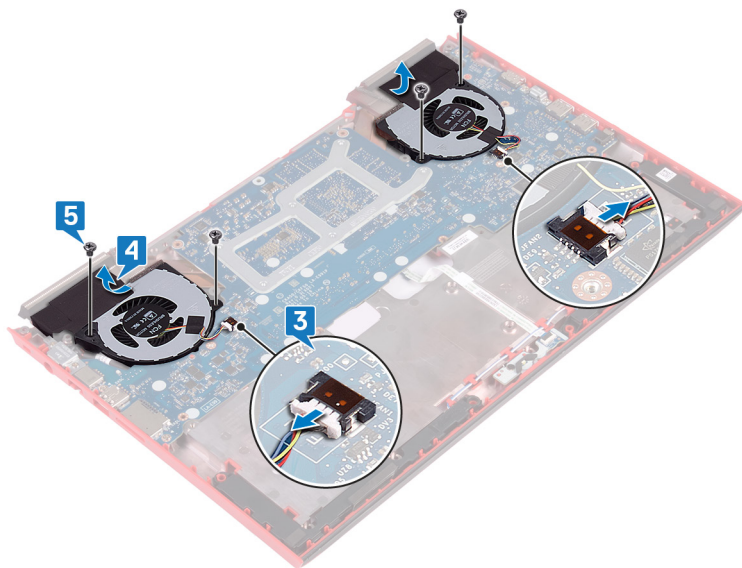

- 6 Zdvihněte ventilátory z chladiče.

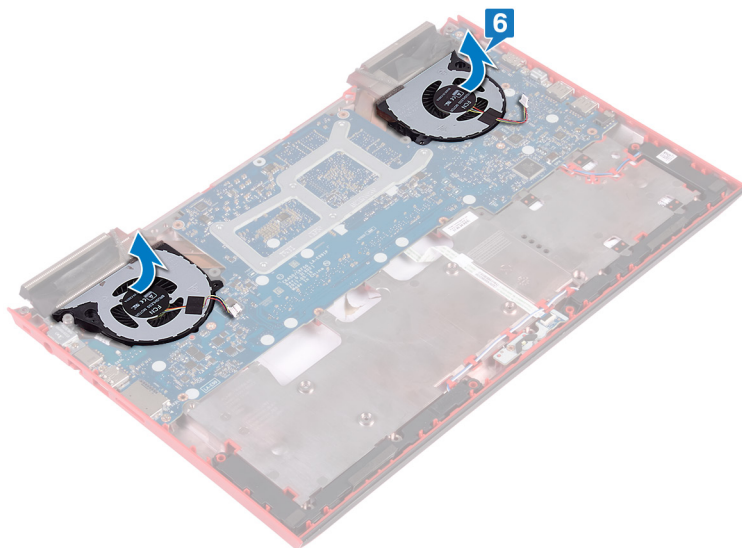

Montáž ventilátorů



VAROVÁNÍ: Před manipulací s vnitřními částmi počítače si přečtěte bezpečnostní informace dodané s počítačem a postupujte podle kroků popsanych v části [Před manipulací uvnitř počítače](#). Po dokončení práce uvnitř počítače postupujte podle pokynů v části [Po manipulaci uvnitř počítače](#). Další informace o vzorových postupech v oblasti bezpečnosti naleznete na domovské stránce Regulatory Compliance (Soulad s předpisy) na adrese www.dell.com/regulatory_compliance.

Postup

- 1 Zarovnejte a vložte ventilátory na chladič.
- 2 Zašroubujte čtyři šrouby (M2x3) připevňující ventilátor k základní desce.
- 3 Přilepte pásku upevňující ventilátory k chladiči.
- 4 Připojte kabel levého a pravého ventilátoru k základní desce.
- 5 Otočte základnu počítače spodní stranou nahoru.
- 6 Zašroubujte pět šroubů (M2x1,4), kterými jsou ventilátory připevněny k chladiči.

Následné kroky

- 1 Postupujte podle kroků 5 až 21 v části „[Montáž základny počítače](#)“.
- 2 Nasad'te [zadní kryt](#).
- 3 Vložte [baterii](#).
- 4 Nasad'te [spodní kryt](#).

Vyjmutí desky tlačítka napájení



VAROVÁNÍ: Před manipulací s vnitřními částmi počítače si přečtěte bezpečnostní informace dodané s počítačem a postupujte podle kroků popsanych v části [Před manipulací uvnitř počítače](#). Po dokončení práce uvnitř počítače postupujte podle pokynů v části [Po manipulaci uvnitř počítače](#). Další informace o vzorových postupech v oblasti bezpečnosti naleznete na domovské stránce Regulatory Compliance (Soulad s předpisy) na adrese www.dell.com/regulatory_compliance.

Přípravné kroky

- 1 Sejměte [spodní kryt](#).
- 2 Vyměňte [baterii](#).
- 3 Sejměte [zadní kryt](#).
- 4 Sejměte [základnu počítače](#).
- 5 Postupujte podle kroků 1 až 17 v části „[Vyjmutí základny počítače](#)“.

Postup

- 1 Uvolněte západku a odpojte kabel desky čtečky otisků prstů od desky čtečky otisků prstů.
- 2 Odloupněte kabel desky tlačítka napájení ze sestavy opěrky rukou.
- 3 Vyšroubujte dva šrouby (M2x3), které připevňují desku tlačítka napájení k sestavě opěrky rukou.

- 4 Zvedněte desku tlačítka napájení spolu s kabelem ze sestavy opěrky rukou.

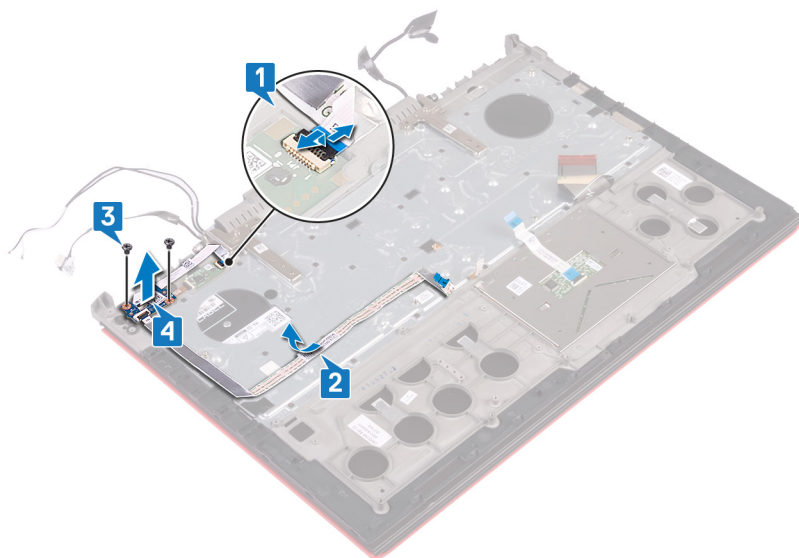

Instalace desky tlačítka napájení



VAROVÁNÍ: Před manipulací s vnitřními částmi počítače si přečtěte bezpečnostní informace dodané s počítačem a postupujte podle kroků popsanych v části [Před manipulací uvnitř počítače](#). Po dokončení práce uvnitř počítače postupujte podle pokynů v části [Po manipulaci uvnitř počítače](#). Další informace o vzorových postupech v oblasti bezpečnosti naleznete na domovské stránce Regulatory Compliance (Soulad s předpisy) na adrese www.dell.com/regulatory_compliance.

Postup

- 1 Otvory pro šrouby na desce tlačítka napájení zarovnejte s otvory pro šrouby na sestavě opěrky rukou.
- 2 Zašroubujte dva šrouby (M2x3), které připevňují desku tlačítka napájení k sestavě opěrky rukou.
- 3 Upevněte kabel desky tlačítka napájení do sestavy opěrky rukou.
- 4 Zasuňte kabel desky čtečky otisků prstů do konektoru na desce čtečky otisků prstů a připevněte ho pomocí západky.

Následné kroky

- 1 Postupujte podle kroků 5 až 21 v části „[Montáž základny počítače](#)“.
- 2 Nasad'te [zadní kryt](#).
- 3 Vložte [baterii](#).
- 4 Nasad'te [spodní kryt](#).

Demontáž desky čtečky otisků prstů



VAROVÁNÍ: Před manipulací s vnitřními částmi počítače si přečtěte bezpečnostní informace dodané s počítačem a postupujte podle kroků popsaných v části [Před manipulací uvnitř počítače](#). Po dokončení práce uvnitř počítače postupujte podle pokynů v části [Po manipulaci uvnitř počítače](#). Další informace o vzorových postupech v oblasti bezpečnosti naleznete na domovské stránce Regulatory Compliance (Soulad s předpisy) na adrese www.dell.com/regulatory_compliance.

Přípravné kroky

- 1 Sejměte [spodní kryt](#).
- 2 Vyměňte [baterii](#).
- 3 Sejměte [zadní kryt](#).
- 4 Sejměte [základnu počítače](#).
- 5 Demontujte [desku tlačítka napájení](#).

Postup

- 1 Vyšroubujte dva šrouby (M2x2), kterými je držák desky čtečky otisků prstů připevněn k sestavě opěrky rukou.
- 2 Vyměňte držák desky čtečky otisků prstů ze sestavy opěrky rukou.

3 Vyměňte desku čtečky otisků prstů ze sestavy opěrky rukou.

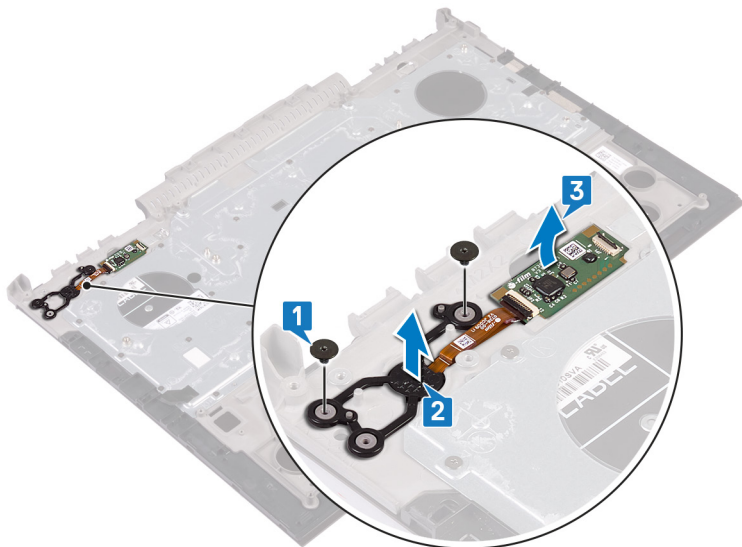

Montáž desky čtečky otisků prstů



VAROVÁNÍ: Před manipulací s vnitřními částmi počítače si přečtěte bezpečnostní informace dodané s počítačem a postupujte podle kroků popsaných v části [Před manipulací uvnitř počítače](#). Po dokončení práce uvnitř počítače postupujte podle pokynů v části [Po manipulaci uvnitř počítače](#). Další informace o vzorových postupech v oblasti bezpečnosti naleznete na domovské stránce Regulatory Compliance (Soulad s předpisy) na adrese www.dell.com/regulatory_compliance.

Postup

- 1 Zarovnejte pobočnou desku čtečky otisků prstů se sestavou opěrky rukou.
- 2 Zarovnejte držák dceřiné desky čtečky otisků prstů se sestavou opěrky rukou.
- 3 Zašroubujte dva šrouby (M2x2), které připevňují dceřinou desku čtečky otisků prstů k sestavě opěrky rukou.

Následné kroky

- 1 Proveďte instalaci [desky tlačítka napájení](#).
- 2 Nasad'te [základnu počítače](#).
- 3 Nasad'te [zadní kryt](#).
- 4 Vložte [baterii](#).
- 5 Nasad'te [spodní kryt](#).

Vyjmutí dotykové podložky



VAROVÁNÍ: Před manipulací s vnitřními částmi počítače si přečtěte bezpečnostní informace dodané s počítačem a postupujte podle kroků popsanych v části [Před manipulací uvnitř počítače](#). Po dokončení práce uvnitř počítače postupujte podle pokynů v části [Po manipulaci uvnitř počítače](#). Další informace o vzorových postupech v oblasti bezpečnosti naleznete na domovské stránce Regulatory Compliance (Soulad s předpisy) na adrese www.dell.com/regulatory_compliance.

Přípravné kroky

- 1 Sejměte [spodní kryt](#).
- 2 Vyjměte [baterii](#).
- 3 Sejměte [zadní kryt](#).
- 4 Postupujte podle kroků 1 až 17 v části „[Vyjmutí základny počítače](#)“.

Postup

- 1 Vyšroubujte čtyři šrouby (M2x2), kterými je dotyková podložka připevněna k sestavě opěrky rukou.

- 2** Posuňte a zvedněte dotykovou podložku spolu s kabelem zešikma ze sestavy opěrky rukou.

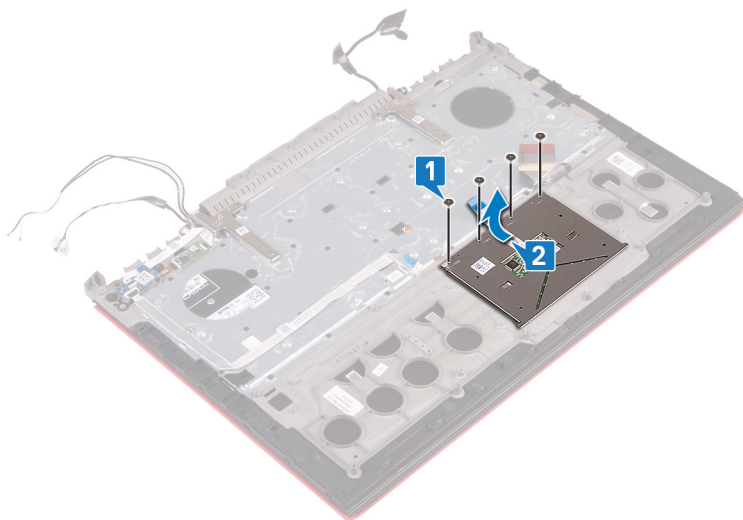

Výměna dotykové podložky



VAROVÁNÍ: Před manipulací s vnitřními částmi počítače si přečtěte bezpečnostní informace dodané s počítačem a postupujte podle kroků popsanych v části [Před manipulací uvnitř počítače](#). Po dokončení práce uvnitř počítače postupujte podle pokynů v části [Po manipulaci uvnitř počítače](#). Další informace o vzorových postupech v oblasti bezpečnosti naleznete na domovské stránce Regulatory Compliance (Soulad s předpisy) na adrese www.dell.com/regulatory_compliance.

Postup

- 1 Zasuňte dotykovou podložku pod držák dotykové podložky.
 -  **POZNÁMKA:** Zarovnejte dotykovou podložku s vodítky na sestavě opěrky rukou; na obou stranách dotykové podložky přitom musí být stejná mezera.
- 2 Otvory pro šrouby na dotykové podložce vyrovnajte s otvory pro šrouby na sestavě opěrky rukou.
- 3 Zašroubujte čtyři šrouby (M2x2), kterými je dotyková podložka připevněna k sestavě opěrky rukou.

Následné kroky

- 1 Postupujte podle kroků 5 až 21 v části „[Montáž základny počítače](#)“.
- 2 Nasaďte [zadní kryt](#).
- 3 Vložte [baterii](#).
- 4 Nasaďte [spodní kryt](#).

Demontáž sestavy displeje



VAROVÁNÍ: Před manipulací s vnitřními částmi počítače si přečtěte bezpečnostní informace dodané s počítačem a postupujte podle kroků popsanych v části [Před manipulací uvnitř počítače](#). Po dokončení práce uvnitř počítače postupujte podle pokynů v části [Po manipulaci uvnitř počítače](#). Další informace o vzorových postupech v oblasti bezpečnosti naleznete na domovské stránce Regulatory Compliance (Soulad s předpisy) na adrese www.dell.com/regulatory_compliance.

Přípravné kroky

- 1 Sejměte [spodní kryt](#).
- 2 Vyměňte [baterii](#).
- 3 Sejměte [zadní kryt](#).
- 4 Demontujte [bezdrátovou kartu](#).
- 5 Postupujte podle kroků 1 až 17 v části „[Vyjmutí základny počítače](#)“.

Postup

- 1 Vyšroubujte dva šrouby (M2,5x5), kterými jsou závěsy displeje připevněny k sestavě opěrky rukou.

-
- 2 Otevřete závěsy displeje pod úhlem 90 stupňů.

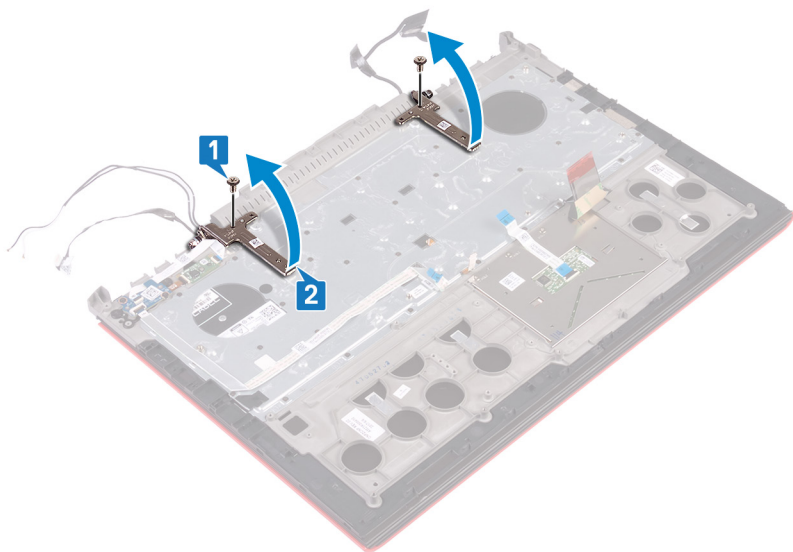

- 3** Vyměňte sestavu opěrky rukou ze sestavy displeje.

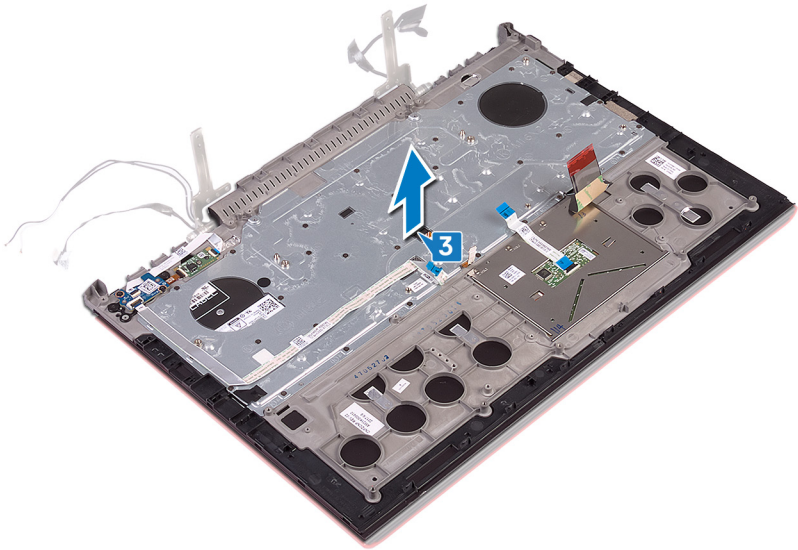

- 4 Po provedení výše uvedených kroků vám zůstane sestava displeje.



Montáž sestavy displeje



VAROVÁNÍ: Před manipulací s vnitřními částmi počítače si přečtěte bezpečnostní informace dodané s počítačem a postupujte podle kroků popsanych v části [Před manipulací uvnitř počítače](#). Po dokončení práce uvnitř počítače postupujte podle pokynů v části [Po manipulaci uvnitř počítače](#). Další informace o vzorových postupech v oblasti bezpečnosti naleznete na domovské stránce Regulatory Compliance (Soulad s předpisy) na adrese www.dell.com/regulatory_compliance.

Postup

- 1 Umístěte sestavu opěrky rukou na sestavu displeje.
- 2 Zavřete závěsy displeje pod úhlem 90 stupňů.
- 3 Zašroubujte dva šrouby (M2,5x5), kterými jsou závěsy displeje připevněny k sestavě opěrky rukou.

Následné kroky

- 1 Postupujte podle kroků 5 až 21 v části „[Montáž základny počítače](#)“.
- 2 Namontujte [bezdrátovou kartu](#).
- 3 Nasad'te [zadní kryt](#).
- 4 Vložte [baterii](#).
- 5 Nasad'te [spodní kryt](#).

Demontáž opěrky rukou



VAROVÁNÍ: Před manipulací s vnitřními částmi počítače si přečtěte bezpečnostní informace dodané s počítačem a postupujte podle kroků popsanych v části [Před manipulací uvnitř počítače](#). Po dokončení práce uvnitř počítače postupujte podle pokynů v části [Po manipulaci uvnitř počítače](#). Další informace o vzorových postupech v oblasti bezpečnosti naleznete na domovské stránce Regulatory Compliance (Soulad s předpisy) na adrese www.dell.com/regulatory_compliance.

Přípravné kroky

- 1 Sejměte [spodní kryt](#).
- 2 Vyměňte [baterii](#).
- 3 Sejměte [zadní kryt](#).
- 4 Demontujte [bezdrátovou kartu](#).
- 5 Postupujte podle kroků 1 až 17 v části „[Vyjmutí základny počítače](#)“.
- 6 Demontujte [sestavu displeje](#).
- 7 Demontujte [desku tlačítka napájení](#).
- 8 Demontujte [desku čtečky otisků prstů](#).
- 9 Demontujte [dotykovou podložku](#).
- 10 Demontujte [klávesnici](#).

Postup

Po provedení přípravných kroků vám zbývá sestava opěrky rukou a klávesnice.



Instalace opěrky rukou



VAROVÁNÍ: Před manipulací s vnitřními částmi počítače si přečtěte bezpečnostní informace dodané s počítačem a postupujte podle kroků popsanych v části [Před manipulací uvnitř počítače](#). Po dokončení práce uvnitř počítače postupujte podle pokynů v části [Po manipulaci uvnitř počítače](#). Další informace o vzorových postupech v oblasti bezpečnosti naleznete na domovské stránce Regulatory Compliance (Soulad s předpisy) na adrese www.dell.com/regulatory_compliance.

Postup

Položte opěrku rukou na plochý povrch.

Následné kroky

- 1 Namontujte [klávesnici](#).
- 2 Namontujte [dotykovou podložku](#).
- 3 Vložte [desku čtečky otisků prstů](#).
- 4 Proveďte instalaci [desky tlačítka napájení](#).
- 5 Nasad'te [sestavu displeje](#) zpět.
- 6 Postupujte podle kroků 5 až 21 v části „[Montáž základny počítače](#)“.
- 7 Namontujte [bezdrátovou kartu](#).
- 8 Nasad'te [zadní kryt](#).
- 9 Vložte [baterii](#).
- 10 Nasad'te [spodní kryt](#).

Demontáž klávesnice



VAROVÁNÍ: Před manipulací s vnitřními částmi počítače si přečtěte bezpečnostní informace dodané s počítačem a postupujte podle kroků popsanych v části [Před manipulací uvnitř počítače](#). Po dokončení práce uvnitř počítače postupujte podle pokynů v části [Po manipulaci uvnitř počítače](#). Další informace o vzorových postupech v oblasti bezpečnosti naleznete na domovské stránce Regulatory Compliance (Soulad s předpisy) na adrese www.dell.com/regulatory_compliance.

Přípravné kroky

- 1 Sejměte [spodní kryt](#).
- 2 Vyměňte [baterii](#).
- 3 Sejměte [zadní kryt](#).
- 4 Demontujte [bezdrátovou kartu](#).
- 5 Postupujte podle kroků 1 až 17 v části „[Vyjmutí základny počítače](#)“.
- 6 Demontujte [sestavu displeje](#).

Postup

- 1 Otevřete západku a odpojte kabel portu napájecího adaptéru od sestavy opěrky rukou.
- 2 Odlepte kabel portu napájecího adaptéru od sestavy opěrky rukou.

- 3** Odlepte pásku, která připevňuje držák klávesnice k sestavě opěrky rukou.

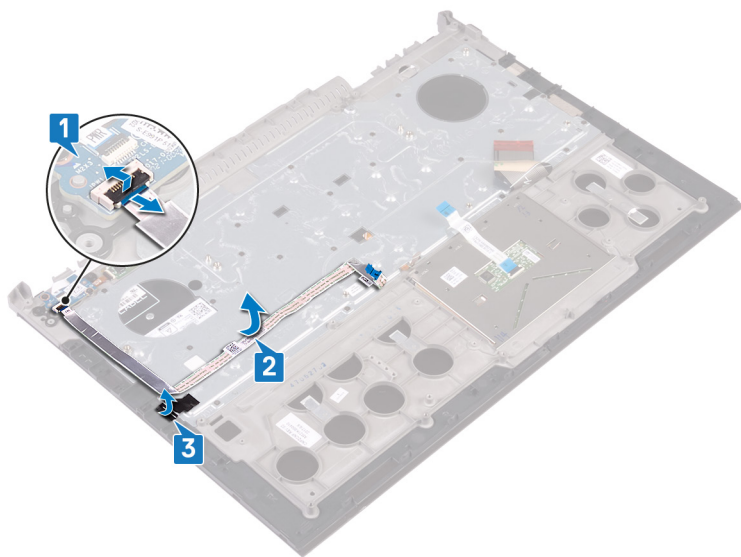

- 4** Vyšroubujte 30 šroubů (M1,6x2,2), které připevňují držák klávesnice k sestavě opěrky rukou.

- 5 Zvedněte držák klávesnice ze sestavy opěrky rukou.

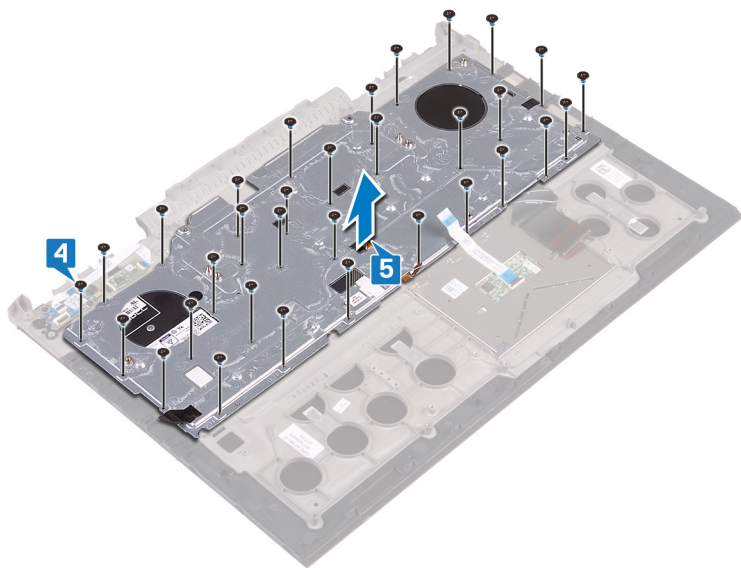

- 6 Zdvihněte klávesnici společně s kabely ze sestavy opěrky rukou.

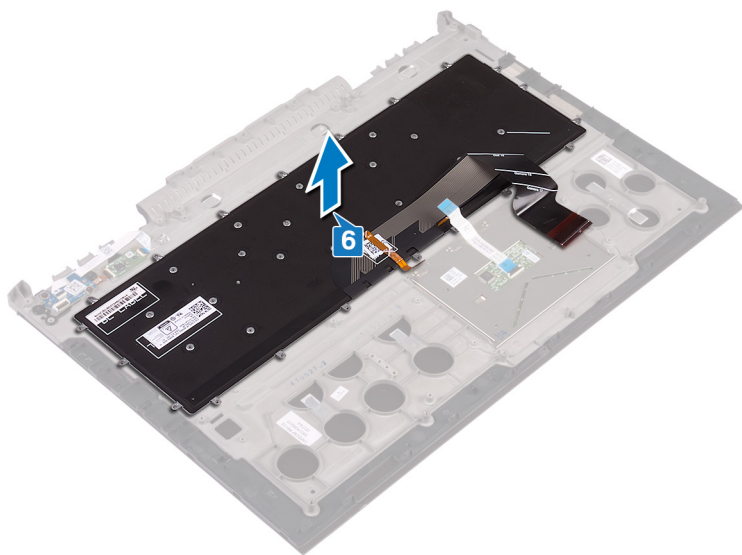

Instalace klávesnice



VAROVÁNÍ: Před manipulací s vnitřními částmi počítače si přečtěte bezpečnostní informace dodané s počítačem a postupujte podle kroků popsanych v části [Před manipulací uvnitř počítače](#). Po dokončení práce uvnitř počítače postupujte podle pokynů v části [Po manipulaci uvnitř počítače](#). Další informace o vzorových postupech v oblasti bezpečnosti naleznete na domovské stránce Regulatory Compliance (Soulad s předpisy) na adrese www.dell.com/regulatory_compliance.

Postup



POZNÁMKA: Pokud instalujete novou klávesnici, ohněte kabely stejným způsobem jako u staré klávesnice. Více informací naleznete v pasáži „[Složení kabelů klávesnice](#)“.

- 1 Srovnejte a vložte klávesnici na sestavu opěrky rukou.
- 2 Srovnejte a vložte držák klávesnice na sestavu opěrky rukou.
- 3 Našroubujte 30 šroubů (M1,6x2,2), kterými je připraven držák klávesnice k sestavě opěrky rukou.
- 4 Přilepte pásku, která připevňuje držák klávesnice k sestavě opěrky rukou.
- 5 Upevněte kabel portu napájecího adaptéru do sestavy opěrky rukou.
- 6 Připojte kabel portu napájecího adaptéru k sestavě opěrky rukou a kabel zajistěte zavřením západky.

Následné kroky

- 1 Nasad'te [sestavu displeje](#) zpět.
- 2 Postupujte podle kroků 5 až 21 v části „[Montáž základny počítače](#)“.
- 3 Namontujte [bezdrátovou kartu](#).
- 4 Nasad'te [zadní kryt](#).
- 5 Vložte [baterii](#).
- 6 Nasad'te [spodní kryt](#).

Skládání kabelů klávesnice

 **UPOZORNĚNÍ:** Při skládání na kabely příliš netlačte.

Když obdržíte náhradní klávesnici, nebudou kabely klávesnice složeny. Postupujte podle těchto pokynů a složte kabely náhradní klávesnice stejně jako u staré klávesnice.

 **POZNÁMKA:** Kabel podsvícení klávesnice existuje pouze u podsvícené klávesnice.

- 1 Poznačte si polohu, kam se má složit kabel nové klávesnice.

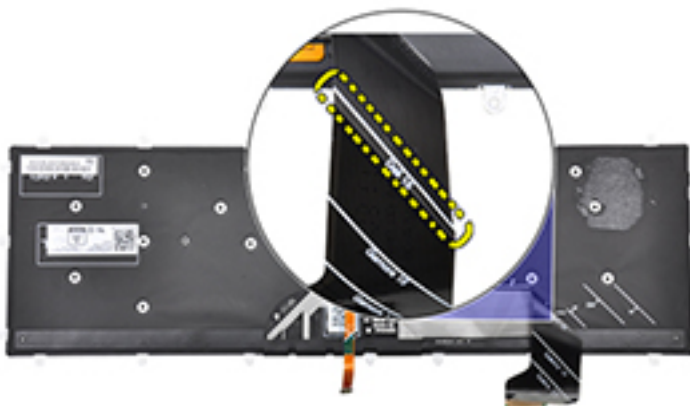

- 2 Opatrně složte kabel klávesnice s koncem zarovnaným s ohybem, viz obrázek. Po správném složení by měl být pravý okraj kabelu klávesnice zarovnan podél čáry vyznačené na sestavě opěrky rukou.

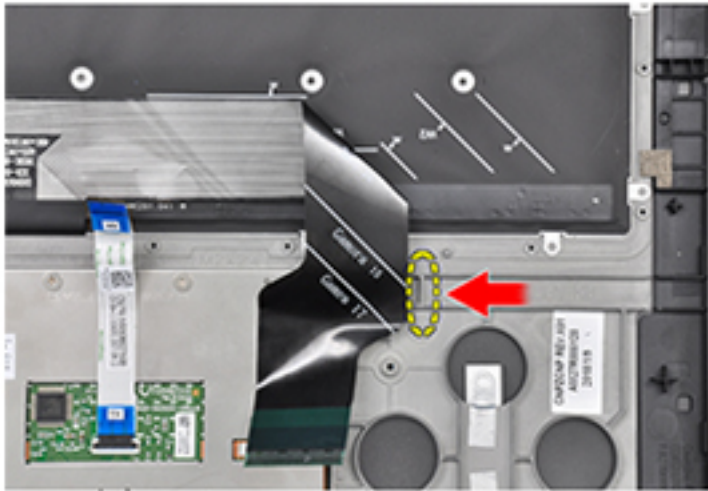

Demontáž čelního krytu displeje



VAROVÁNÍ: Před manipulací s vnitřními částmi počítače si přečtěte bezpečnostní informace dodané s počítačem a postupujte podle kroků popsanych v části [Před manipulací uvnitř počítače](#). Po dokončení práce uvnitř počítače postupujte podle pokynů v části [Po manipulaci uvnitř počítače](#). Další informace o vzorových postupech v oblasti bezpečnosti naleznete na domovské stránce Regulatory Compliance (Soulad s předpisy) na adrese www.dell.com/regulatory_compliance.

Přípravné kroky

- 1 Sejměte [spodní kryt](#).
- 2 Vyměňte [baterii](#).
- 3 Sejměte [zadní kryt](#).
- 4 Demontujte [bezdrátovou kartu](#).
- 5 Postupujte podle kroků 1 až 17 v části „[Vyjmutí základny počítače](#)“.
- 6 Demontujte [sestavu displeje](#).

Postup

- 1 Pomocí plastové jehly opatrně páčením vysuňte vnitřní okraje rámečku displeje.
- 2 Pomocí plastové jehly opatrně páčením vysuňte vnější okraje rámečku displeje.

- 3** Vyměňte čelní kryt displeje ze sestavy displeje.

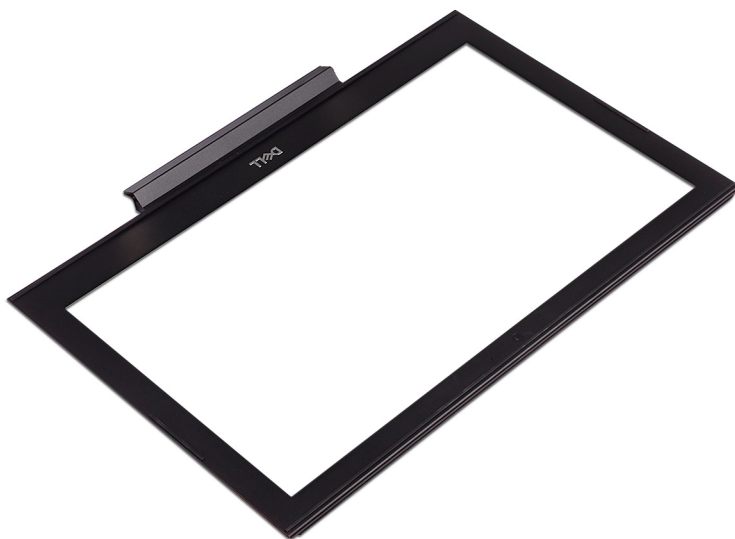
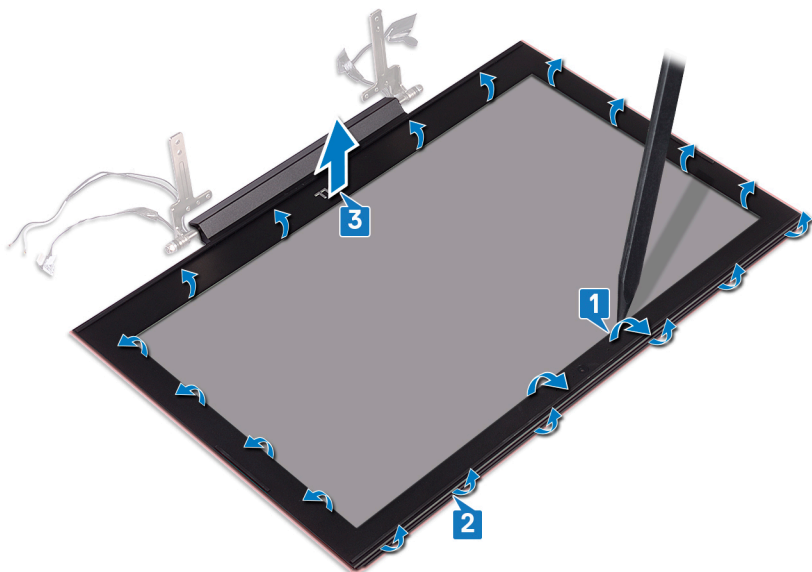

Montáž rámečku displeje



VAROVÁNÍ: Před manipulací s vnitřními částmi počítače si přečtěte bezpečnostní informace dodané s počítačem a postupujte podle kroků popsanych v části [Před manipulací uvnitř počítače](#). Po dokončení práce uvnitř počítače postupujte podle pokynů v části [Po manipulaci uvnitř počítače](#). Další informace o vzorových postupech v oblasti bezpečnosti naleznete na domovské stránce Regulatory Compliance (Soulad s předpisy) na adrese www.dell.com/regulatory_compliance.

Postup

Zarovnejte rámeček displeje se zadním krytem displeje a opatrně jej zaklapněte na místo.

Následné kroky

- 1 Nasad'te [sestavu displeje](#) zpět.
- 2 Postupujte podle kroků 5 až 21 v části „[Montáž základny počítače](#)“.
- 3 Namontujte [bezdrátovou kartu](#).
- 4 Nasad'te [zadní kryt](#).
- 5 Vložte [baterii](#).
- 6 Nasad'te [spodní kryt](#).

Demontáž závěsů displeje



VAROVÁNÍ: Před manipulací s vnitřními částmi počítače si přečtěte bezpečnostní informace dodané s počítačem a postupujte podle kroků popsanych v části [Před manipulací uvnitř počítače](#). Po dokončení práce uvnitř počítače postupujte podle pokynů v části [Po manipulaci uvnitř počítače](#). Další informace o vzorových postupech v oblasti bezpečnosti naleznete na domovské stránce Regulatory Compliance (Soulad s předpisy) na adrese www.dell.com/regulatory_compliance.

Přípravné kroky

- 1 Sejměte [spodní kryt](#).
- 2 Vyměňte [baterii](#).
- 3 Sejměte [zadní kryt](#).
- 4 Demontujte [bezdrátovou kartu](#).
- 5 Postupujte podle kroků 1 až 17 v části „[Vyjmutí základny počítače](#)“.
- 6 Demontujte [sestavu displeje](#).
- 7 Demontujte [čelní kryt displeje \(bezel\)](#).

Postup

- 1 Vyměňte osm šroubů (M2,5x2,5), které upevňují závěsy displeje k zadnímu krytu displeje.

- 2 Závěsy displeje zvedněte směrem od zadního krytu displeje.

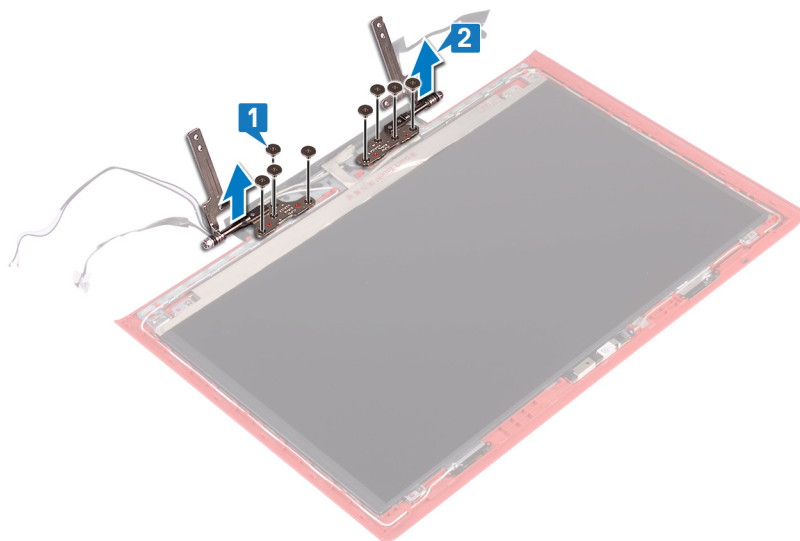

Montáž závěsů displeje



VAROVÁNÍ: Před manipulací s vnitřními částmi počítače si přečtěte bezpečnostní informace dodané s počítačem a postupujte podle kroků popsanych v části [Před manipulací uvnitř počítače](#). Po dokončení práce uvnitř počítače postupujte podle pokynů v části [Po manipulaci uvnitř počítače](#). Další informace o vzorových postupech v oblasti bezpečnosti naleznete na domovské stránce Regulatory Compliance (Soulad s předpisy) na adrese www.dell.com/regulatory_compliance.

Postup

- 1 Zarovnejte otvory pro šrouby v závěsech displeje s otvory pro šrouby v zadním krytu displeje.
- 2 Zašroubujte osm šroubů (M2,5x2,5), které upevňují závěsy displeje k zadnímu krytu displeje.

Následné kroky

- 1 Nasad'te [čelní kryt \(bezel\) displeje](#).
- 2 Nasad'te [sestavu displeje](#) zpět.
- 3 Postupujte podle kroků 5 až 21 v části „[Montáž základny počítače](#)“.
- 4 Namontujte [bezdrátovou kartu](#).
- 5 Nasad'te [zadní kryt](#).
- 6 Vložte [baterii](#).
- 7 Nasad'te [spodní kryt](#).

Demontáž panelu displeje



VAROVÁNÍ: Před manipulací s vnitřními částmi počítače si přečtěte bezpečnostní informace dodané s počítačem a postupujte podle kroků popsanych v části [Před manipulací uvnitř počítače](#). Po dokončení práce uvnitř počítače postupujte podle pokynů v části [Po manipulaci uvnitř počítače](#). Další informace o vzorových postupech v oblasti bezpečnosti naleznete na domovské stránce Regulatory Compliance (Soulad s předpisy) na adrese www.dell.com/regulatory_compliance.

Přípravné kroky

- 1 Sejměte [spodní kryt](#).
- 2 Vyměňte [baterii](#).
- 3 Sejměte [zadní kryt](#).
- 4 Demontujte [bezdrátovou kartu](#).
- 5 Postupujte podle kroků 1 až 17 v části „[Vyjmutí základny počítače](#)“.
- 6 Demontujte [sestavu displeje](#).
- 7 Demontujte [čelní kryt displeje \(bezel\)](#).

Postup

- 1 Vyměňte čtyři šrouby (M2x2,5), které připevňují panel displeje k zadnímu krytu displeje.

-
- 2** Jemně zdvihněte panel displeje a otočte jej.

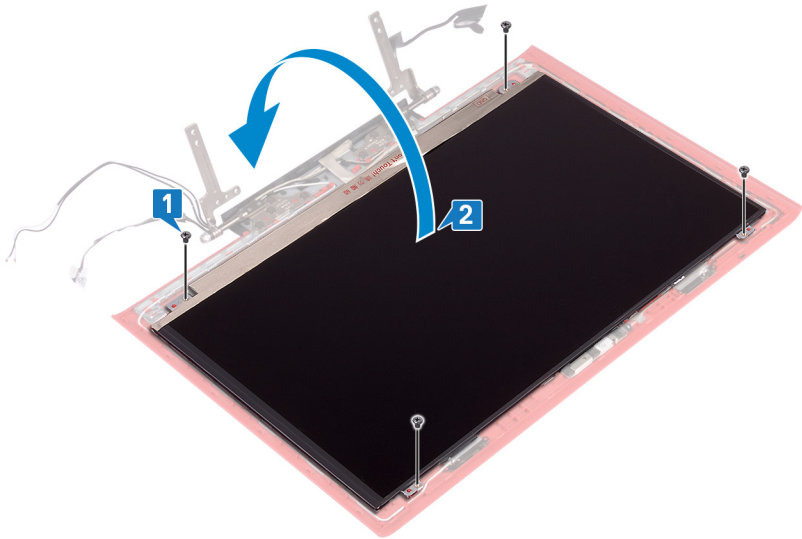

-
-
- 3** Odlepte pásku, která připevňuje kabel displeje k panelu displeje.
- 4** Otevřete západku a odpojte kabel displeje od panelu displeje.

- 5 Vyměňte panel displeje ze zadního krytu.

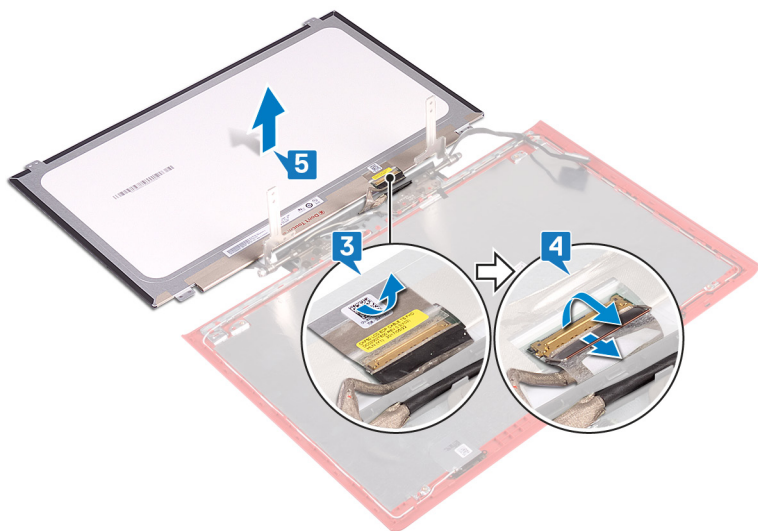

Montáž panelu displeje



VAROVÁNÍ: Před manipulací s vnitřními částmi počítače si přečtěte bezpečnostní informace dodané s počítačem a postupujte podle kroků popsanych v části [Před manipulací uvnitř počítače](#). Po dokončení práce uvnitř počítače postupujte podle pokynů v části [Po manipulaci uvnitř počítače](#). Další informace o vzorových postupech v oblasti bezpečnosti naleznete na domovské stránce Regulatory Compliance (Soulad s předpisy) na adrese www.dell.com/regulatory_compliance.

Postup

- 1 Zasuňte kabel displeje do konektoru na panelu displeje a zajistěte kabel uzavřením západky.
- 2 Přilepte pásku, která připevňuje kabel displeje k panelu displeje.
- 3 Otočte panel displeje a umístěte jej opatrně na zadní kryt displeje.
- 4 Zarovnejte otvory pro šrouby na panelu displeje s otvory pro šrouby na zadním krytu displeje.
- 5 Našroubujte čtyři šrouby (M2x2,5), které připevňují panel displeje k zadnímu krytu displeje.

Následné kroky

- 1 Nasad'te [čelní kryt \(bezel\) displeje](#).
- 2 Nasad'te [sestavu displeje](#) zpět.
- 3 Postupujte podle kroků 5 až 21 v části „[Montáž základny počítače](#)“.
- 4 Namontujte [bezdrátovou kartu](#).
- 5 Nasad'te [zadní kryt](#).
- 6 Vložte [baterii](#).
- 7 Nasad'te [spodní kryt](#).

Vyjmutí kabelu displeje



VAROVÁNÍ: Před manipulací s vnitřními částmi počítače si přečtěte bezpečnostní informace dodané s počítačem a postupujte podle kroků popsanych v části [Před manipulací uvnitř počítače](#). Po dokončení práce uvnitř počítače postupujte podle pokynů v části [Po manipulaci uvnitř počítače](#). Další informace o vzorových postupech v oblasti bezpečnosti naleznete na domovské stránce Regulatory Compliance (Soulad s předpisy) na adrese www.dell.com/regulatory_compliance.

Přípravné kroky

- 1 Sejměte [spodní kryt](#).
- 2 Vyměňte [baterii](#).
- 3 Sejměte [zadní kryt](#).
- 4 Demontujte [bezdrátovou kartu](#).
- 5 Postupujte podle kroků 1 až 17 v části „[Vyjmutí základny počítače](#)“.
- 6 Demontujte [sestavu displeje](#).
- 7 Demontujte [čelní kryt displeje \(bezel\)](#).
- 8 Vyměňte [panel displeje](#).

Postup

- 1 Poznačte si vedení anténního kabelu a vyjměte kabel displeje z vodiček na sestavě zadního krytu displeje a antény.

- 2** Zvedněte kabel displeje ze zadního krytu displeje a sestavy antény.

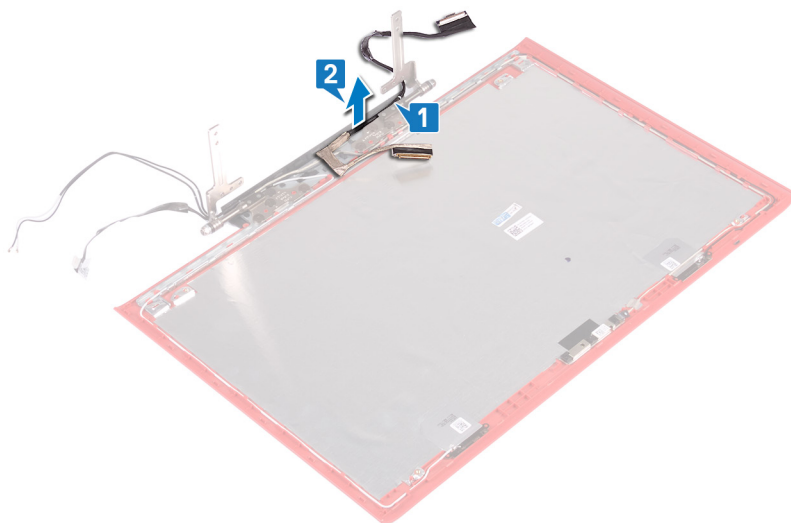

Výměna kabelu displeje



VAROVÁNÍ: Před manipulací s vnitřními částmi počítače si přečtěte bezpečnostní informace dodané s počítačem a postupujte podle kroků popsanych v části [Před manipulací uvnitř počítače](#). Po dokončení práce uvnitř počítače postupujte podle pokynů v části [Po manipulaci uvnitř počítače](#). Další informace o vzorových postupech v oblasti bezpečnosti naleznete na domovské stránce Regulatory Compliance (Soulad s předpisy) na adrese www.dell.com/regulatory_compliance.

Postup

- 1 Srovnejte a umístěte kabel displeje na zadní kryt displeje a sestavu antény.
- 2 Protáhněte kabel displeje vodičky na zadním krytu displeje a sestavě antény.

Následné kroky

- 1 Nasad'te [panel displeje](#) zpět.
- 2 Nasad'te [čelní kryt \(bezel\) displeje](#).
- 3 Nasad'te [sestavu displeje](#) zpět.
- 4 Postupujte podle kroků 5 až 21 v části „[Montáž základny počítače](#)“.
- 5 Namontujte [bezdrátovou kartu](#).
- 6 Nasad'te [zadní kryt](#).
- 7 Vložte [baterii](#).
- 8 Nasad'te [spodní kryt](#).

Demontáž kamery



VAROVÁNÍ: Před manipulací s vnitřními částmi počítače si přečtěte bezpečnostní informace dodané s počítačem a postupujte podle kroků popsanych v části [Před manipulací uvnitř počítače](#). Po dokončení práce uvnitř počítače postupujte podle pokynů v části [Po manipulaci uvnitř počítače](#). Další informace o vzorových postupech v oblasti bezpečnosti naleznete na domovské stránce Regulatory Compliance (Soulad s předpisy) na adrese www.dell.com/regulatory_compliance.

Přípravné kroky

- 1 Sejměte [spodní kryt](#).
- 2 Vyměňte [baterii](#).
- 3 Sejměte [zadní kryt](#).
- 4 Demontujte [bezdrátovou kartu](#).
- 5 Postupujte podle kroků 1 až 17 v části „[Vyjmutí základny počítače](#)“.
- 6 Demontujte [sestavu displeje](#).
- 7 Demontujte [čelní kryt displeje \(bezel\)](#).
- 8 Vyměňte [panel displeje](#).

Postup

- 1 Pomocí plastové jehly jemně vyrýpněte kameru ze zadního krytu displeje a sestavy antény.
- 2 Otevřete západku a odpojte kabel kamery od kamery.

3 Odlopněte kameru ze zadního krytu displeje a sestavy antény.

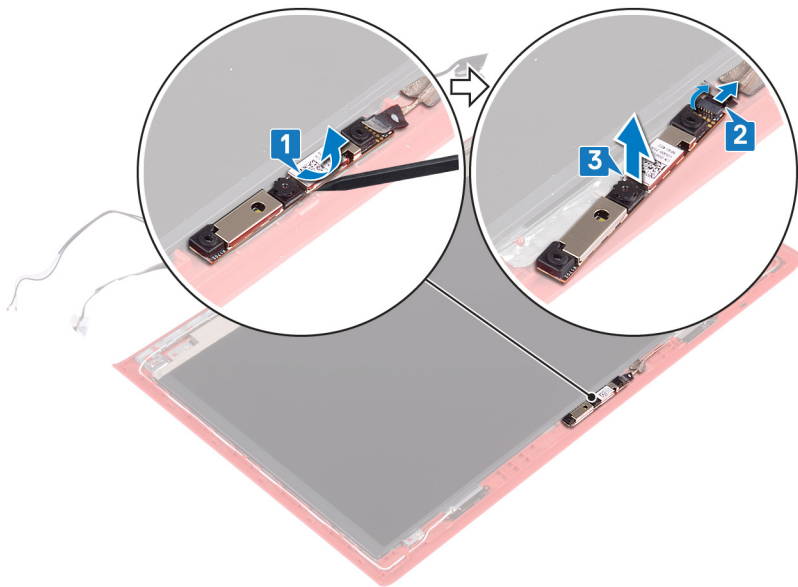

Instalace kamery



VAROVÁNÍ: Před manipulací s vnitřními částmi počítače si přečtěte bezpečnostní informace dodané s počítačem a postupujte podle kroků popsanych v části [Před manipulací uvnitř počítače](#). Po dokončení práce uvnitř počítače postupujte podle pokynů v části [Po manipulaci uvnitř počítače](#). Další informace o vzorových postupech v oblasti bezpečnosti naleznete na domovské stránce Regulatory Compliance (Soulad s předpisy) na adrese www.dell.com/regulatory_compliance.

Postup

- 1 Zarovnejte kameru se zarovnávacími výčnělky na zadním krytu displeje a sestavě antény a připevněte ji na místo.
- 2 Připojte kabel kamery ke kameře a zajistěte jej zavřením západky.

Následné kroky

- 1 Nasad'te [panel displeje](#) zpět.
- 2 Nasad'te [čelní kryt \(bezel\) displeje](#).
- 3 Nasad'te [sestavu displeje](#) zpět.
- 4 Postupujte podle kroků 5 až 21 v části „[Montáž základny počítače](#)“.
- 5 Namontujte [bezdrátovou kartu](#).
- 6 Nasad'te [zadní kryt](#).
- 7 Vložte [baterii](#).
- 8 Nasad'te [spodní kryt](#).

Vyjmutí zadního krytu displeje a sestavy antény



VAROVÁNÍ: Před manipulací s vnitřními částmi počítače si přečtěte bezpečnostní informace dodané s počítačem a postupujte podle kroků popsaných v části [Před manipulací uvnitř počítače](#). Po dokončení práce uvnitř počítače postupujte podle pokynů v části [Po manipulaci uvnitř počítače](#). Další informace o vzorových postupech v oblasti bezpečnosti naleznete na domovské stránce Regulatory Compliance (Soulad s předpisy) na adrese www.dell.com/regulatory_compliance.

Přípravné kroky

- 1 Sejměte [spodní kryt](#).
- 2 Vyjměte [baterii](#).
- 3 Demontujte [bezdrátovou kartu](#).
- 4 Sejměte [zadní kryt](#).
- 5 Postupujte podle kroků 1 až 17 v části „[Vyjmutí základny počítače](#)“.
- 6 Demontujte [sestavu displeje](#).
- 7 Demontujte [čelní kryt displeje \(bezel\)](#).
- 8 Demontujte [závěsy displeje](#).
- 9 Vyjměte [panel displeje](#).
- 10 Odpojte [kabel displeje](#).
- 11 Demontujte [kameru](#).

Postup

- 1 Odlepte pásku, která přidržuje kabel kamery k zadnímu krytu displeje a sestavě antény.
- 2 Poznačte si vedení kabelu kamery a vyjměte kabel z vodiček na sestavě zadního krytu displeje a antény.

- 3** Po provedení výše uvedených kroků nám zbývá pouze zadní kryt displeje a sestava antény.

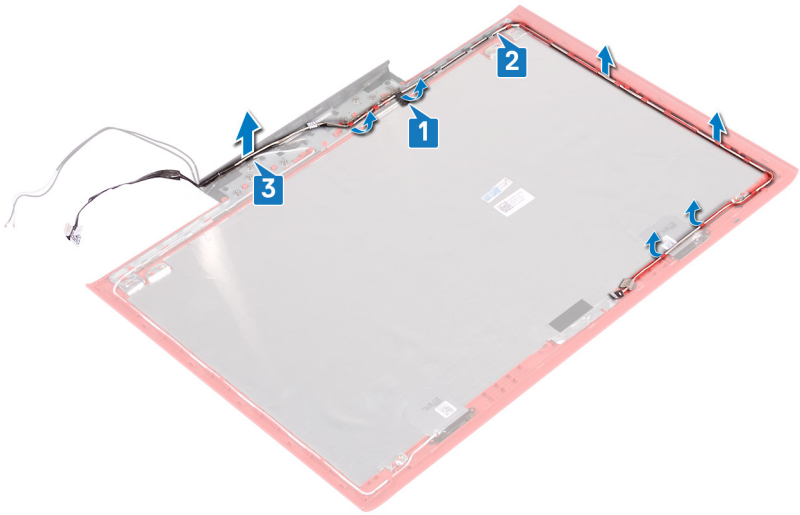

Montáž zadního krytu displeje a sestavy antény



VAROVÁNÍ: Před manipulací s vnitřními částmi počítače si přečtěte bezpečnostní informace dodané s počítačem a postupujte podle kroků popsaných v části [Před manipulací uvnitř počítače](#). Po dokončení práce uvnitř počítače postupujte podle pokynů v části [Po manipulaci uvnitř počítače](#). Další informace o vzorových postupech v oblasti bezpečnosti naleznete na domovské stránce Regulatory Compliance (Soulad s předpisy) na adrese www.dell.com/regulatory_compliance.

Postup

- 1 Protáhněte kabel kamery vodičky na zadním krytu displeje a sestavě antény.
- 2 Přilepte pásku, která přidrží kabel kamery k zadnímu krytu displeje a sestavě antény.

Následné kroky

- 1 Namontujte [kameru](#).
- 2 Připojte [kabel displeje](#).
- 3 Nasad'te [panel displeje](#) zpět.
- 4 Namontujte [závěsy displeje](#).
- 5 Nasad'te [čelní kryt \(bezel\) displeje](#).
- 6 Nasad'te [sestavu displeje](#) zpět.
- 7 Postupujte podle kroků 5 až 21 v části „[Montáž základny počítače](#)“.
- 8 Nasad'te [zadní kryt](#).
- 9 Namontujte [bezdrátovou kartu](#).
- 10 Vložte [baterii](#).
- 11 Nasad'te [spodní kryt](#).

Stažení ovladačů

Stažení ovladače zvuku

- 1 Zapněte počítač.
- 2 Přejděte na web www.dell.com/support.
- 3 Klikněte nebo klepněte na možnost **Product support (Podpora produktu)**, zadejte výrobní číslo počítače a klikněte nebo klepněte na možnost **Submit (Odeslat)**.
 **POZNÁMKA: Pokud výrobní číslo nemáte k dispozici, použijte funkci automatického rozpoznání nebo ručně vyhledejte model počítače.**
- 4 Klikněte nebo klepněte na možnost **Drivers & downloads (Ovladače a stahování)** → **Find it myself (Najdu to sám)**.
- 5 Přejděte na stránce dolů a rozbalte možnost **Audio (Zvuk)**.
- 6 Klikněte nebo klepněte na možnost **Download (Stahování)** a stáhněte ovladač zvuku pro počítač.
- 7 Po dokončení stahování přejděte do složky, kam jste uložili soubor ovladače zvuku.
- 8 Dvakrát klikněte nebo poklepejte na ikonu souboru ovladače zvuku a podle pokynů na obrazovce ovladač nainstalujte.

Stažení ovladače grafické karty

- 1 Zapněte počítač.
- 2 Přejděte na web www.dell.com/support.
- 3 Klikněte nebo klepněte na možnost **Product support (Podpora produktu)**, zadejte výrobní číslo počítače a klikněte nebo klepněte na možnost **Submit (Odeslat)**.
 **POZNÁMKA: Pokud výrobní číslo nemáte k dispozici, použijte funkci automatického rozpoznání nebo ručně vyhledejte model počítače.**
- 4 Klikněte nebo klepněte na možnost **Drivers & downloads (Ovladače a stahování)** → **Find it myself (Najdu to sám)**.
- 5 Přejděte na stránce dolů a rozbalte možnost **Video (Grafika)**.
- 6 Klikněte nebo klepněte na možnost **Download (Stahování)** a stáhněte ovladač grafické karty pro počítač.

- 7 Po dokončení stahování přejděte do složky, kam jste uložili soubor ovladače grafické karty.
- 8 Dvakrát klikněte nebo poklepejte na ikonu souboru ovladače grafiky a postupujte podle pokynů na obrazovce.

Stahování ovladače karty USB 3.0

- 1 Zapněte počítač.
- 2 Přejděte na web www.dell.com/support.
- 3 Klikněte nebo klepněte na možnost **Product support (Podpora produktu)**, zadejte výrobní číslo počítače a klikněte nebo klepněte na možnost **Submit (Odeslat)**.
 **POZNÁMKA: Pokud výrobní číslo nemáte k dispozici, použijte funkci automatického rozpoznání nebo ručně vyhledejte model počítače.**
- 4 Klikněte nebo klepněte na možnost **Drivers & downloads (Ovladače a stahování)** → **Find it myself (Najdu to sám)**.
- 5 Přejděte na stránce dolů a rozbalte možnost **Chipset (Čipová sada)**.
- 6 Klikněte nebo klepněte na možnost **Download (Stahování)** a stáhněte příslušný ovladač karty USB 3.0 pro počítač.
- 7 Po dokončení stahování přejděte do složky, kam jste soubor s ovladačem rozhraní USB 3.0 uložili.
- 8 Dvakrát klikněte nebo poklepejte na ikonu souboru ovladače a postupujte podle pokynů na obrazovce.

Stahování ovladače karty Wi-Fi

- 1 Zapněte počítač.
- 2 Přejděte na web www.dell.com/support.
- 3 Klikněte nebo klepněte na možnost **Product support (Podpora produktu)**, zadejte výrobní číslo počítače a klikněte nebo klepněte na možnost **Submit (Odeslat)**.
 **POZNÁMKA: Pokud výrobní číslo nemáte k dispozici, použijte funkci automatického rozpoznání nebo ručně vyhledejte model počítače.**
- 4 Klikněte nebo klepněte na možnost **Drivers & downloads (Ovladače a stahování)** → **Find it myself (Najdu to sám)**.
- 5 Přejděte na stránce dolů a rozbalte možnost **Network (Síť)**.

- 6 Klikněte nebo klepněte na možnost **Download (Stahování)** a stáhněte ovladač karty Wi-Fi pro počítač.
- 7 Po dokončení stahování přejděte do složky, kam jste soubor s ovladačem karty Wi-Fi uložili.
- 8 Dvakrát klikněte nebo poklepejte na ikonu souboru ovladače karty Wi-Fi a podle pokynů na obrazovce ovladač nainstalujte.

Stahování ovladače čtečky paměťových karet

- 1 Zapněte počítač.
- 2 Přejděte na web www.dell.com/support.
- 3 Klikněte na možnost **Product Support (Podpora k produktu)**, zadejte výrobní číslo počítače a klikněte na možnost **Submit (Odeslat)**.



POZNÁMKA: Pokud výrobní číslo nemáte k dispozici, použijte funkci automatického rozpoznání nebo ručně vyhledejte model počítače.

- 4 Klikněte na možnost **Drivers & Downloads (Ovladače a stahování)** → **Find it myself (Najdu to sám)**.
- 5 Přejděte na stránce dolů a rozbalte možnost **Chipset (Čipová sada)**.
- 6 Klikněte na možnost **Download (Stahování)** a stáhněte ovladač čtečky paměťových karet pro počítač.
- 7 Po dokončení stahování přejděte do složky, kam jste uložili soubor ovladače čtečky paměťových karet.

- Dvakrát klikněte na ikonu souboru ovladače čtečky karet a postupujte podle pokynů na obrazovce.

Tabulka 3. Identifikace ovladače čtečky multimediálních karet ve správci zařízení

Před instalací ovladače	Po instalaci ovladače
<ul style="list-style-type: none"> <ul style="list-style-type: none"> Universal Serial Bus controllers AMD USB 3.10 eXtensible Host Controller - 1.10 (Microsoft) AMD USB 3.10 eXtensible Host Controller - 1.10 (Microsoft) Generic USB Hub UCSI USB Connector Manager USB Composite Device USB Composite Device USB Root Hub (USB 3.0) USB Root Hub (USB 3.0) <ul style="list-style-type: none"> Universal Serial Bus controllers AMD USB 3.10 eXtensible Host Controller - 1.10 (Microsoft) Generic USB Hub Realtek USB 2.0 Card Reader USB Mass Storage Device USB Root Hub (USB 3.0) 	<ul style="list-style-type: none"> <ul style="list-style-type: none"> Universal Serial Bus controllers AMD USB 3.10 eXtensible Host Controller - 1.10 (Microsoft) AMD USB 3.10 eXtensible Host Controller - 1.10 (Microsoft) Generic USB Hub Realtek USB 2.0 Card Reader USB Composite Device USB Mass Storage Device USB Root Hub (USB 3.0) USB Root Hub (USB 3.0) <ul style="list-style-type: none"> Universal Serial Bus controllers AMD USB 3.10 eXtensible Host Controller - 1.10 (Microsoft) AMD USB 3.10 eXtensible Host Controller - 1.10 (Microsoft) Generic USB Hub Realtek USB 2.0 Card Reader UCSI USB Connector Manager USB Composite Device USB Composite Device USB Root Hub (USB 3.0) USB Root Hub (USB 3.0)

Stažení ovladače čipové sady

- Zapněte počítač.
- Přejděte na web www.dell.com/support.
- Klikněte nebo klepněte na možnost **Product support (Podpora produktu)**, zadejte výrobní číslo počítače a klikněte nebo klepněte na možnost **Submit (Odeslat)**.



POZNÁMKA: Pokud výrobní číslo nemáte k dispozici, použijte funkci automatického rozpoznání nebo ručně vyhledejte model počítače.

- Klikněte nebo klepněte na možnosti **Drivers & downloads (Ovladače a soubory ke stažení)** → **Find it myself (Najdu to sám)**.
- Přejděte na stránce dolů a rozbalte možnost **Chipset (Čipová sada)**.
- Klikněte nebo klepněte na odkaz **Download (Stáhnout)** a stáhněte ovladač čipové sady pro váš počítač.
- Po dokončení stahování přejděte do složky, kam jste uložili soubor ovladače čipové sady.
- Dvakrát klikněte nebo poklepejte na ikonu souboru ovladače čipové sady a postupujte podle pokynů na obrazovce.

Stažení ovladače síťové karty

- 1 Zapněte počítač.
- 2 Přejděte na web www.dell.com/support.
- 3 Klikněte na možnost **Product support (Podpora k produktu)**, zadejte výrobní číslo počítače a klikněte na možnost **Submit (Odeslat)**.



POZNÁMKA: Pokud výrobní číslo nemáte k dispozici, použijte funkci automatického rozpoznání nebo ručně vyhledejte model počítače.

- 4 Klikněte na možnost **Drivers & downloads (Ovladače a stahování)** → **Find it myself (Najdu to sám)**.
- 5 Přejděte na stránce dolů a rozbalte možnost **Network (Síť)**.
- 6 Klikněte na možnost **Download (Stáhnout)** a stáhněte ovladač síťové karty pro počítač.
- 7 Uložte soubor a po dokončení stahování přejděte do složky, kam jste soubor s ovladačem síťové karty uložili.
- 8 Dvakrát klikněte na ikonu souboru ovladače síťové karty a postupujte podle pokynů na obrazovce.

Nastavení systému

 **POZNÁMKA: V závislosti na počítači a nainstalovaných zařízeních nemusí být některé z uvedených položek zobrazeny.**

Funkce Boot Sequence

Funkce Boot Sequence nabízí rychlý a pohodlný způsob, jak obejít pořadí spouštění definované v konfiguraci systému a spustit systém přímo z určitého zařízení (např. optická jednotka nebo pevný disk). Během testu POST (Power-on Self Test), jakmile se zobrazí logo Dell, můžete:

- Otevřete nabídku System Setup (Konfigurace systému) stisknutím klávesy F2.
- Otevřete jednorázovou nabídku zavádění systému stisknutím klávesy F12.

Jednorázová nabídka zavádění systému obsahuje zařízení, ze kterých můžete spustit počítač, a možnost diagnostiky. Možnosti nabídky zavádění jsou následující:

- Removable Drive (Vyjímatelný disk) (je-li k dispozici)
- STXXXX Drive (Jednotka STXXXX)

 **POZNÁMKA: XXX představuje číslo jednotky SATA.**

- Optical Drive (Optická jednotka) (je-li k dispozici)
- Pevný disk SATA (je-li k dispozici)
- Diagnostika

 **POZNÁMKA: Po výběru možnosti Diagnostics (Diagnostika) se zobrazí obrazovka ePSA diagnostics (Diagnostika ePSA).**

Na obrazovce s pořadím zavádění jsou k dispozici také možnosti přístupu na obrazovku nástroje Konfigurace systému.

Navigační klávesy

 **POZNÁMKA: V případě většiny možností nastavení systému se provedené změny zaznamenají, ale použijí se až po restartu počítače.**

Klávesy	Navigace
Šipka nahoru	Přechod na předchozí pole.
Šipka dolů	Přechod na další pole.
Enter	Výběr hodnoty ve vybraném poli (je-li to možné) nebo přechod na odkaz v poli.
Mezerník	Rozbalení a sbalení rozevírací nabídky (je-li to možné).
Tab	Přechod na další specifickou oblast.
	 POZNÁMKA: Pouze u standardního grafického prohlížeče.
Esc	Přechod na předchozí stránku, dokud se nezobrazí hlavní obrazovka. Stisknutí klávesy Esc na hlavní obrazovce zobrazí zprávu s požadavkem o uložení veškerých neuložených změn a restartuje systém.

Přehled systému BIOS

 **UPOZORNĚNÍ: Pokud nejste odborným uživatelem počítače, nastavení konfiguračního programu BIOS neměňte. Některé změny by mohly způsobit nesprávnou funkci počítače.**

 **POZNÁMKA: Než začnete používat konfigurační program systému BIOS, doporučuje se zapsat si informace z obrazovek tohoto programu pro pozdější potřebu.**

Konfigurační program BIOS použijte, když chcete:

- získat informace o hardwaru nainstalovaném v počítači, například o množství paměti RAM a velikosti pevného disku,
- změnit informace o konfiguraci systému,
- nastavit nebo změnit uživatelské možnosti, například heslo uživatele, typ nainstalovaného pevného disku a zapnutí nebo vypnutí základních zařízení.

Přístup k programu nastavení systému BIOS

- 1 Zapněte (nebo restartujte) počítač.

- 2 Během testu POST, při zobrazení loga DELL vyčkejte na zobrazení výzvy ke stisknutí klávesy F2 a poté ihned stiskněte klávesu F2.

 **POZNÁMKA: Výzva F2 signalizuje, že probíhá inicializace klávesnice. Tato výzva se může zobrazit velmi rychle, je tedy nutné se na ni připravit a poté stisknout klávesu F2. Pokud klávesu F2 stisknete před zobrazením výzvy F2, nebude stisk zaregistrován. Pokud čekáte příliš dlouho a zobrazí se logo operačního systému, počkejte, dokud se nezobrazí plocha. Poté počítač vypněte a opakujte postup.**

Možnosti nástroje System setup (Nastavení systému)

 **POZNÁMKA: V závislosti na počítači a nainstalovaných zařízeních nemusí být některé z uvedených položek k dispozici.**

Tabulka 4. Možnosti nástroje System Setup (Nastavení systému) – nabídka System information (Systémové informace)

General-System Information (Obecné – Systémové informace)

System Information

BIOS Version	Zobrazuje číslo verze programu BIOS.
Service Tag (Výrobní číslo)	Zobrazuje výrobní číslo počítače
Asset Tag (Inventární číslo)	Zobrazuje inventární číslo počítače
Ownership Tag (Číslo majitele)	Zobrazuje číslo majitele počítače
Manufacture Date	Zobrazuje datum výroby počítače.
Ownership Date	Zobrazuje datum nabití vlastnictví počítače.
Express Service Code	Zobrazuje kód Express Service Code počítače.

Memory Information (Informace o paměti)

Memory Installed	Zobrazí celkovou velikost nainstalované paměti počítače.
Memory Available	Zobrazí celkovou dostupnou velikost paměti počítače.
Memory Speed	Zobrazí takt paměti.

General-System Information (Obecné – Systémové informace)

Memory Channel Mode	Zobrazí informaci, zda je využíván jednokanálový nebo dvoukanálový režim
Memory Technology	Zobrazí technologii použitou v paměti
DIMM A Size	Zobrazí velikost paměti DIMM A.
DIMM B Size	Zobrazí velikost paměti DIMM B.

**Processor Information
(Informace o procesoru)**

Processor Type	Zobrazuje typ procesoru.
Core Count	Zobrazí počet jader procesoru.
Processor ID	Zobrazí identifikační kód procesoru.
Current Clock Speed	Zobrazí aktuální takt procesoru.
Minimum Clock Speed	Zobrazí minimální takt procesoru.
Maximum Clock Speed	Zobrazí maximální takt procesoru.
Processor L2 Cache	Zobrazí velikost cache L2 procesoru.
Processor L3 Cache	Zobrazí velikost cache L3 procesoru.
HT Capable	Zobrazí informaci, zda má procesor funkci HyperThreading (HT).
64-bit Technology	Zobrazí informaci, zda je použita 64bitová technologie/

**Device Information
(Informace o zařízeních)**

SATA-0	Zobrazí informace o zařízení SATA-0 v počítači.
SATA-2	Zobrazí informace o zařízení SATA-2 v počítači.
M.2 PCIe SSD-0	Zobrazí informace o disku M.2 PCIe SSD v počítači.
Video Controller	Zobrazí typ grafického adaptéru použitý v počítači.
dGPU Video Controller	Zobrazí informace o samostatné grafické kartě v počítači.
Video BIOS Version	Zobrazí videoverzi systému BIOS v počítači.
Grafická paměť	Zobrazí informace o grafické paměti v počítači.

General-System Information (Obecné – Systémové informace)

Panel Type	Zobrazí typ panelu počítače.
Native Resolution	Zobrazí nativní rozlišení počítače.
Audio Controller	Zobrazí informace o řadiči zvuku použitým v počítači.
Wi-Fi Device	Zobrazí informace o bezdrátovém zařízení v počítači.
Bluetooth Device	Zobrazí informace o zařízení Bluetooth v počítači.
Battery Information	Zobrazí informaci o stavu baterie.
Boot Sequence	
Boot Sequence	Zobrazí sekvenci zavádění systému.
Boot List Option	Zobrazí dostupné možnosti zavádění systému.
Advanced Boot Options	
Enable Legacy Option ROMs	Povolí nebo zakáže paměti ROM starších možností.
Enable UEFI Network Stack	Povolí nebo zakáže síťový zásobník UEFI.
UEFI Boot Path Security	Povolí či zakáže, aby systém během zavádění pomocí cesty UEFI Boot Path z nabídky spouštění F12 vyzval uživatele k zadání hesla správce.
Date/Time	Zobrazí aktuální datum ve formátu MM/DD/RR a aktuální čas ve formátu HH:MM:SS AM/PM.

Tabulka 5. Možnosti nástroje System setup (Nastavení systému) – nabídka System Configuration (Konfigurace systému).

System Configuration (Konfigurace systému)

SATA Operation	Konfiguruje provozní režim integrovaného řadiče pevných disků SATA.
Drives	Slouží k aktivaci a deaktivaci jednotlivých disků na desce.
SMART Reporting	Slouží k zakázání a povolení funkce SMART Reporting během spouštění systému.

System Configuration (Konfigurace systému)

USB Configuration

Enable Boot Support Slouží k povolení a zakázání spouštění ze zařízení úložišť USB, jako je externí pevný disk, optická jednotka nebo disk USB.

Enable External USB Port Slouží k povolení a zakázání spouštění ze zařízení úložiště USB připojeného k externímu portu USB.

USB PowerShare

Slouží k povolení a zakázání nabíjení externích zařízení pomocí portu USB PowerShare.

Audio

Slouží povolení a zakázání integrovanou zvukovou kartu.

Keyboard Illumination

Slouží ke konfigurace provozního režimu funkce podsvícení klávesnice.

Keyboard Backlight with AC

Povolí nebo zakáže podsvícení klávesnice.

Miscellaneous Devices

Slouží k povolení a zakázání různých zařízení na desce.

Enable Camera Povolí nebo zakáže kameru.

Enable Secure Digital (SD) Card Slouží k povolení a zakázání karty SD.

Tabulka 6. Možnosti nástroje System setup (Nastavení systému) – nabídka Video (Grafika)

Grafika

LCD Brightness Slouží k nastavení jasu panelu, nezávisle pro napájení z baterie a ze sítě.

Tabulka 7. Možnosti nástroje System setup (Nastavení systému) – nabídka Security (Zabezpečení)

Security (Zabezpečení)

Strong Password Slouží k povolení a zakázání nutnosti silného hesla.

Password Configuration Slouží k nastavení minimálního a maximálního povoleného počtu znaků v heslech správce a systémových heslech.

Security (Zabezpečení)

Password Bypass	Slouží k obejití výzvy k zadání systémového (spouštěcího) hesla a hesla interního pevného disku při restartu počítače.
Password Change	Slouží k povolení a zakázání oprávnění měnit heslo systému a pevného disku, pokud je nastaveno heslo správce.
Non-Admin Setup Changes	Umožňuje určit, zda jsou po nastavení hesla správce povoleny změny v možnostech nastavení.
UEFI Capsule Firmware Updates	Aktivuje nebo deaktivuje aktualizace operačního systému BIOS prostřednictvím aktualizčních balíčků kapsle UEFI.
PTT Security	Slouží k povolení nebo zakázání viditelnosti nástroje Platform Trust Technology (PTT) pro operační systém.
Computrace(R)	Slouží k povolení a zakázání rozhraní modulu BIOS volitelné služby Computrace(R) softwaru Absolute Software.
CPU XD Support	Slouží k povolení nebo zakázání režimu procesoru Execute Disable (Zákaz provedení akce).
Admin Setup Lockout	Slouží k zabránění uživatelům v přístupu k nastavením, pokud je nastaveno heslo správce.

Tabulka 8. Možnosti nástroje System setup (Nastavení systému) – nabídka Secure Boot (Bezpečné zavádění)

Secure Boot (Bezpečné zavádění)

Secure Boot Enable (Povolit zabezpečené spouštění)	Povolí nebo zakáže funkci bezpečné zavádění systému.
---	--

Expert Key Management

Expert Key Management	Slouží k povolení nebo zakázání odborné správy klíčů.
Custom Mode Key Management	Slouží k zadání vlastních hodnot pro odbornou správu klíčů.

Tabulka 9. Možnosti nástroje System setup (Nastavení systému) – nabídka Intel Software Guard Extensions

Intel Software Guard Extensions	
Intel SGX Enable	Slouží k povolení nebo zakázání funkcí Intel Software Guard Extensions.
Enclave Memory Size	Slouží k nastavení velikosti paměti Intel Software Guard Extensions Enclave Reserve.
Performance (Výkon)	
Multi Core Support	Slouží k zapnutí více jader. Výchozí hodnota: Enabled (Povoleno).
Intel SpeedStep	Povolí nebo zakáže funkci Intel Speedstep. Výchozí hodnota: Enabled (Povoleno).
	 POZNÁMKA: Při zapnutí se taktovací frekvence procesoru a napětí jádra dynamicky upravují na základě zatížení procesoru.
C-States Control	Povolí nebo zakáže další režimy spánku procesoru. Výchozí hodnota: Enabled (Povoleno).
Intel TurboBoost	Slouží k povolení a zakázání režimu procesoru Intel TurboBoost. Výchozí hodnota: Enabled (Povoleno).
HyperThread control	Slouží k povolení či zakázání funkce HyperThreading v procesoru. Výchozí hodnota: Enabled (Povoleno).
Power Management (Správa napájení)	
AC Behavior	Slouží k automatickému zapnutí systému po připojení napájení.
Slouží k povolení technologie Intel Speed Shift	Slouží k povolení nebo zakázání technologie Intel Speed Shift.
Auto On Time	Slouží k aktivaci automatického spouštění počítače každý den nebo ve vybrané datum a čas. Tuto možnost lze nakonfigurovat pouze, když je funkce

Intel Software Guard Extensions

	Auto On Time nastavena na možnosti Everyday (Každý den), Weekdays (Pracovní dny) nebo Selected Days (Vybrané dny). Výchozí hodnota: Disabled (Zakázáno)
USB Wake Support	Slouží k nastavení, aby zařízení USB mohla probouzet počítač z pohotovostního režimu.
Advanced Battery Charge Configuration	Slouží k povolení pokročilé konfigurace nabíjení baterie od začátku dne do udaného pracovního období.
Primary Battery Charge Configuration	Nastavení primární konfigurace nabíjení baterie pomocí přednastaveného automatického počátku a ukončení. Výchozí hodnota: Adaptive (Adaptivní)

POST Behavior (Chování POST)

Adapter Warnings	Slouží k zapnutí varování adaptéru. Výchozí hodnota: Enabled (Povoleno).
Numlock Enable	Slouží k zapnutí a vypnutí zámku Numlock Výchozí hodnota: Enable Numlock (Zapnout zámeč Numlock).
Fn Lock Options	Slouží k povolení a zakázání režimu zámku Fn.
Fastboot	Slouží k aktivaci možnosti nastavení rychlosti procesu zavádění. Výchozí hodnota: Thorough (Důkladné).
Extend BIOS POST Time	Konfigurace dodatečného zpoždění před zaváděním.
Full Screen logo (Logo na celou obrazovku)	Slouží k povolení a zakázání zobrazení loga na celou obrazovku.
Warnings and Errors	Volba akce, když dojde k varování nebo chybě.

Tabulka 10. Možnosti nástroje System setup (Nastavení systému) – nabídka Virtualization Support (Podpora virtualizace)

Virtualization Support (Podpora virtualizace)	
Virtualization	Toto pole určuje, zda může monitor virtuálního přístroje (VMM) používat přídavné funkce hardwaru poskytované virtualizační technologií Intel® Virtualization Technology.
VT for Direct I/O	Specifikuje, zda může monitor virtuálního přístroje (VMM) používat přídavné funkce hardwaru poskytované virtualizační technologií Intel® Virtualization Technology pro přímý I/O.

Tabulka 11. Možnosti nástroje System setup (Nastavení systému) – nabídka Wireless (Bezdrátové připojení)

Bezdrátové připojení	
Wireless Switch	Určuje, která bezdrátová zařízení lze ovládat pomocí bezdrátového přepínače.
Wireless Device Enable	Slouží k povolení a zakázání interního bezdrátového zařízení

Tabulka 12. Možnosti nástroje System setup (Nastavení systému) – nabídka Maintenance (Údržba)

Maintenance (Údržba)	
Service Tag (Výrobní číslo)	Slouží k zobrazení výrobního čísla systému.
Asset Tag (Inventární číslo)	Slouží k vytvoření inventárního čísla.
BIOS Downgrade	Možnost obnovit předchozí verzi firmwaru systému.
Data Wipe	Slouží bezpečnému vymazání dat ze všech zařízení interních úložišť.
BIOS Recovery	Slouží provedení obnovy z některých stavů poškození systému BIOS pomocí souboru pro obnovení na primárním pevném disku nebo externím klíči USB.

Tabulka 13. Možnosti nástroje System setup (Nastavení systému) – nabídka System Logs (Systémové protokoly).

System Logs (Systémové protokoly)	
BIOS Events	Slouží k zobrazení událostí systému BIOS.
Thermal Events	Slouží k zobrazení teplotních událostí.
Power Events	Slouží k zobrazení událostí napájení.

Tabulka 14. Možnosti nástroje System setup (Nastavení systému) – nabídka SupportAssist System Resolution (Systém řešení SupportAssist)

SupportAssist System Resolution (Systém řešení SupportAssist)	
Auto OS recovery Threshold	Řídí automatický průběh zavádění systému pro konzoli rozlišení systému SupportAssist a pro nástroj obnovy Dell OS Recovery.
SupportAssist Power Recovery	Slouží k povolení nebo zakázání průběhu zavádění pro nástroj SupportAssist OS Recovery v případě některých chyb systému.

Systémové heslo a heslo pro nastavení

Tabulka 15. Systémové heslo a heslo pro nastavení

Typ hesla	Popis
Heslo systému	Heslo, které je třeba zadat před přihlášením se k počítači.
Heslo nastavení	Heslo, které je třeba zadat před získáním přístupu a možností provádění změn v nastavení systému BIOS v počítači.

Můžete vytvořit systémové heslo a zabezpečit počítač heslem.

 **UPOZORNĚNÍ: Heslo nabízí základní úroveň zabezpečení dat v počítači.**

 **UPOZORNĚNÍ: Pokud počítač nebude uzamčen nebo zůstane bez dozoru, k uloženým datům může získat přístup kdokoli.**

 **POZNÁMKA: Systémové heslo a heslo nastavení jsou zakázána.**

Nastavení systémového hesla a hesla pro nastavení

Nové **System Password (Systémové heslo)** pouze v případě, že je status **Not Set (Nenastaveno)**.

Do nastavení systému přejdete stisknutím tlačítka F2 ihned po spuštění či restartu počítače.

- 1 Na obrazovce **System BIOS (Systém BIOS)** nebo **System Setup (Nastavení systému)** vyberte možnost **Security (Zabezpečení)** a stiskněte klávesu Enter. Otevře se obrazovka **Security (Zabezpečení)**.
- 2 Zvolte **System Password (Systémové heslo)** a v poli **Enter the new password (Zadejte nové heslo)** vytvořte heslo.
Nové heslo systému přiřadíte podle následujících pokynů:
 - Heslo smí obsahovat nejvýše 32 znaků.
 - Heslo smí obsahovat čísla od 0 do 9.
 - Povolená jsou pouze malá písmena (velká písmena jsou zakázána).
 - Povoleny jsou pouze následující zvláštní znaky: mezera, ("), (+), (,), (-), (.), (/), (:), ([), (\), (]), (^).
- 3 Vypište systémové heslo, které jste zadali dříve do pole **Confirm new password (Potvrdit nové heslo)** a klikněte na **OK**.
- 4 Po stisku klávesy Esc se zobrazí zpráva s požadavkem o uložení změn.
- 5 Stiskem klávesy Y změny uložíte.
Počítač se restartuje.

Odstranění nebo změna stávajícího hesla konfigurace systému

Před pokusem o odstranění nebo změnu stávajícího hesla k systému a/nebo konfiguraci ověřte, zda je možnost **Password Status** (Stav hesla) v programu System Setup (Konfigurace systému) nastavena na hodnotu Unlocked (Odemčeno). Pokud je možnost **Password Status** (Stav hesla) nastavena na hodnotu Locked (Zamčeno), stávající heslo k systému a/nebo konfiguraci nelze odstranit ani změnit. Nástroj Nastavení systému otevřete stiskem tlačítka F2 ihned po spuštění či restartu počítače.

- 1 Na obrazovce **System BIOS (Systém BIOS)** nebo **System Setup (Nastavení systému)** vyberte možnost **System Security (Zabezpečení systému)** a stiskněte klávesu Enter.
Otevře se obrazovka **System Security (Zabezpečení systému)**.

- 2 Na obrazovce **System Security (Zabezpečení systému)** ověřte, zda je v nastavení **Password Status (Stav hesla)** vybrána možnost **Unlocked (Odemčeno)**.
- 3 Po odstranění stávajícího hesla systému vyberte možnost **System Password (Heslo systému)** a stiskněte klávesu Enter nebo Tab.
- 4 Po odstranění stávajícího hesla nastavení vyberte možnost **Setup Password (Heslo nastavení)** a stiskněte klávesu Enter nebo Tab.



POZNÁMKA: Po změně hesla systému nebo nastavení zadejte po zobrazení výzvy nové heslo. Jestliže heslo systému nebo nastavení odstraníte, potvrďte po zobrazení výzvy své rozhodnutí.

- 5 Po stisku klávesy Esc se zobrazí zpráva s požadavkem o uložení změn.
- 6 Stiskem klávesy Y uložíte změny a nástroj Nastavení systému ukončíte. Počítač se restartuje.

Vymazání nastavení CMOS



UPOZORNĚNÍ: Vymazáním nastavení CMOS resetujete nastavení systému BIOS v počítači.

- 1 Sejměte [spodní kryt](#).
- 2 Vyměňte [baterii](#).
- 3 Odpojte [knoflíkovou baterii](#).
- 4 Počkejte jednu minutu.
- 5 Připojte [knoflíkovou baterii](#).
- 6 Vložte [baterii](#).
- 7 Nasad'te [spodní kryt](#).

Vymazání zapomenutých hesel

Kontaktujte technickou podporu společnosti Dell, abyste vymazali zapomenutá hesla, viz www.dell.com/contactdell.

Řešení potíží

Aktualizace systému BIOS

Aktualizaci systému BIOS je vhodné provést v případě, že je k dispozici jeho nová verze, nebo v případě výměny systémové desky.

Postup aktualizace systému BIOS:

- 1 Zapněte počítač.
- 2 Přejděte na web www.dell.com/support.
- 3 Klikněte na možnost **Product Support (Podpora k produktu)**, zadejte výrobní číslo počítače a klikněte na možnost **Submit (Odeslat)**.



POZNÁMKA: Pokud výrobní číslo nemáte k dispozici, použijte funkci automatického rozpoznání nebo ručně vyhledejte model počítače.

- 4 Klikněte na možnost **Drivers & downloads (Ovladače a stahování)** → **Find it myself (Najdu to sám)**.
- 5 Vyberte operační systém nainstalovaný v počítači.
- 6 Přejděte na stránce dolů a rozbalte možnost **BIOS (Systém BIOS)**.
- 7 Klikněte na odkaz **Download (Stáhnout)** a stáhněte si nejnovější verzi systému BIOS pro váš počítač.
- 8 Po dokončení stahování přejděte do složky, kam jste soubor s aktualizací systému BIOS uložili.
- 9 Dvakrát klikněte na ikonu souboru s aktualizací systému BIOS a postupujte podle pokynů na obrazovce.

Aktualizace systému BIOS (jednotka USB)

- 1 Postupujte podle kroků 1 až 7 v části „[Aktualizace systému BIOS](#)“ a stáhněte nejnovější soubor programu nastavení systému BIOS.
- 2 Vytvořte spustitelnou jednotku USB. Více informací naleznete v článku [SLN143196](#) znalostní báze na webových stránkách www.dell.com/support.
- 3 Zkopírujte soubor programu nastavení systému BIOS na spustitelnou jednotku USB.
- 4 Připojte spustitelnou jednotku USB k počítači, který potřebuje aktualizaci systému BIOS.

- 5 Restartujte počítač a během zobrazení loga Dell na obrazovce stiskněte klávesu **F12**.
- 6 Spusťte počítač z jednotky USB z jednorázové nabídky zavádění – **One Time Boot Menu**.
- 7 Zadejte název souboru programu nastavení systému BIOS a stiskněte klávesu **Enter**.
- 8 Zobrazí se nástroj **BIOS Update Utility**. Aktualizaci systému BIOS dokončete podle pokynů na obrazovce.

Rozšířená diagnostika vyhodnocení systému před jeho spuštěním (ePSA)

 **UPOZORNĚNÍ: Používejte diagnostiku ePSA pouze k testování tohoto počítače. Použití tohoto programu s jinými počítači může mít za následek neplatné výsledky nebo chybové zprávy.**

Diagnostika ePSA (známá také jako diagnostika systému) provádí celkovou kontrolu hardwaru. Diagnostika ePSA je integrována do systému BIOS a je spuštěna interně systémem BIOS. Integrovaná diagnostika systému poskytuje sadu možností pro konkrétní zařízení nebo jejich skupiny a umožní vám:

- Spuštět testy automaticky nebo v interaktivním režimu
- Opakovat testy
- Zobrazit nebo ukládat výsledky testů
- Procházet testy a využitím dalších možností testu získat dodatečné informace o zařízeních, u kterých test selhal
- Prohlížet stavové zprávy s informacemi o úspěšném dokončení testu
- Prohlížet chybové zprávy s informacemi o problémech, ke kterým během testu došlo

 **POZNÁMKA: Některé testy pro konkrétní zařízení vyžadují zásah uživatele. Při provádění diagnostických testů buďte vždy přítomni u terminálu počítače.**

Další informace naleznete na stránce [Dell ePSA Diagnostic 3.0](#).

Spuštění diagnostiky ePSA

- 1 Spusťte zaváděcí diagnostický program některou z výše uvedených metod.

- 2 Po načtení jednorázové spouštěcí nabídky přejděte pomocí šipek nahoru a dolů do ePSA či diagnostiky a stisknutím klávesy <Enter> diagnostiku spusťte. Stisknutím Fn+PWR nainstalujete diagnostický systém vybraný na obrazovce a rovnou spustíte ePSA/diagnostiku.
- 3 Na obrazovce se spouštěcí nabídkou vyberte možnost **Diagnostics (Diagnostika)**.
- 4 Stisknutím šipky v pravém spodním rohu přejdete na seznam stránek. Detekované položky se zobrazí a otestují.
- 5 V případě jakéhokoli problému se zobrazí chybové kódy. Chybový kód a ověřovací číslo si poznamenejte a obraťte se na společnost Dell.

Spuštění diagnostického testu konkrétního zařízení

- 1 Stiskněte klávesu Esc a kliknutím na **Yes (Ano)** zastavte diagnostický test.
- 2 V levém podokně vyberte požadované zařízení a klepněte na tlačítko **Run Tests (Spustit testy)**.
- 3 V případě jakéhokoli problému se zobrazí chybové kódy. Chybový kód a ověřovací číslo si poznamenejte a obraťte se na společnost Dell.

Indikátory diagnostiky systému

Indikátor stavu napájení a baterie / indikátor aktivity pevného disku

Ukazuje stav nabití baterie a aktivitu pevného disku.



POZNÁMKA: Stisknutím kombinace kláves Fn+H přepnete tento indikátor mezi režimem indikátoru stavu napájení a baterie a režimem indikátoru aktivity pevného disku.

Indikátor aktivity pevného disku

Svítlí, když počítač čte z pevného disku nebo na něj zapisuje.



POZNÁMKA: Indikátor aktivity pevného disku je k dispozici pouze na počítačích s pevným diskem.

Indikátor stavu napájení a baterie

Ukazuje stav napájení a nabití baterie.

Svítlí bíle – Je připojen napájecí adaptér a baterie je nabitá alespoň na 5 %.

Oranžová – Počítač je napájen z baterie, která je nabitá na méně než 5 %.

Nesvítlí

- Napájecí adaptér je připojen a baterie je plně nabitá.
- Počítač je napájen z baterie, a ta je nabitá na více než 5 %.
- Počítač je v režimu spánku, hibernace nebo je vypnutý.

Indikátor stavu napájení a baterie bliká oranžově a zároveň pípají kódy značící chyby.

Příklad: indikátor stavu napájení a baterie oranžově dvakrát zabliká, následuje pauza a potom zabliká třikrát bíle a následuje pauza. Tento vzor blikání 2,3 pokračuje, dokud se počítač nevypne, což signalizuje, že nebyla detekována žádná paměť nebo RAM.

Následující tabulka popisuje různé vzory blikání a jejich význam.

Tabulka 16. Diagnostika

Vzor blikání	Popis problému
2, 1	Selhání procesoru
2, 2	Základní deska: došlo k chybě paměti ROM a systému BIOS
2, 3	Nebyla zjištěna žádná paměť/RAM
2, 4	Chyba paměti/RAM
2, 5	Nainstalovaná neplatná paměť
2, 6	Chyba základní desky nebo čipové sady
2, 7	Selhání displeje LCD
3, 1	porucha baterie CMOS
3, 2	Chyba PCI nebo grafické karty / čipu
3, 3	Bitová kopie pro obnovení systému nebyla nalezena.
3, 4	Bitová kopie pro obnovení systému byla nalezena, ale je neplatná.
3, 5	Selhání napájecí sekvence
3,6	Systém SBIOS detekoval narušení flash.
3,7	ME error (Chyba vyhledávání)

Indikátor stavu kamery: Označuje, zda se používá kamera.

- Svítí bíle – kamera je používána.
- Nesvítí – kamera není používána.

Indikátor stavu klávesy Caps Lock: Označuje, zda je klávesa Caps Lock zapnutá, nebo vypnutá.

- Svítí bíle – funkce Caps Lock je zapnuta.
- Nesvítí – funkce Caps Lock je vypnuta.

Odstranění statické elektřiny

Statická elektřina v počítači zůstává i po jeho vypnutí a vyjmutí baterie. Pomocí následujícího postupu můžete statickou elektřinu odstranit:

- 1 Vypněte počítač.
- 2 Sejměte [spodní kryt](#).
- 3 Stisknutím a podržením vypínače po dobu 15 sekund odstraňte statickou elektřinu.
- 4 Nasad'te [spodní kryt](#).
- 5 Zapněte počítač.

Cyklus napájení sítě Wi-Fi

Pokud počítač nemůže přistupovat k internetu kvůli problému s konektivitou Wi-Fi, můžete provést restart napájení sítě Wi-Fi. Následující postup obsahuje kroky potřebné k provedení restartu napájení sítě Wi-Fi.

 **POZNÁMKA: Někteří poskytovatelé internetového připojení poskytují kombinované zařízení modem-směrovač.**

- 1 Vypněte počítač.
- 2 Vypněte modem.
- 3 Vypněte bezdrátový směrovač.
- 4 Počkejte 30 sekund.
- 5 Zapněte bezdrátový směrovač.
- 6 Zapněte modem.
- 7 Zapněte počítač.

Dell Power Manager (DPM V3.0)

Před připojením dokovací stanice Dell je třeba z internetových stránek Dell.com/support stáhnout nástroj Dell Power Manager (DPM 3.0). V případě problémů s

nastavením dokovací stanice Dell nahlédněte do *Uživatelské příručky pro dokovací řešení Dell* na stránkách [Dell.com/support/manuals](https://www.dell.com/support/manuals).

Pomoc a kontakt na společnost Dell

Zdroje pro vyhledání nápovědy

Informace a nápovědu k produktům a službám Dell můžete získat v těchto zdrojích samoobslužné pomoci.

Tabulka 17. Zdroje pro vyhledání nápovědy

Informace o produktech a službách společnosti Dell

www.dell.com

Aplikace Dell Help & Support



Tipy



Kontaktujte oddělení podpory

V hledání Windows zadejte text **Contact Support** a poté stiskněte klávesu Enter.

Nápověda k operačnímu systému online

www.dell.com/support/windows

www.dell.com/support/linux

Informace o odstraňování problémů, uživatelské příručky, pokyny nastavení, technické údaje produktu, blogy technické nápovědy, ovladače, aktualizace softwaru atd.

www.dell.com/support

Články ze znalostní databáze Dell ohledně různých problémů s počítačem.

- 1 Přejděte na web www.dell.com/support.
- 2 Do pole **Search (Vyhledávání)** zadejte předmět nebo klíčové slovo.
- 3 Kliknutím na **Search (Vyhledat)** načtete související články.

Zjistěte následující informace o svém produktu:

- Technické údaje produktu
- Operační systém
- Nastavení a používání produktu
- Zálohování dat
- Řešení problémů a diagnostika
- Obnovení továrního a systémového nastavení
- Údaje BIOS

Viz část *Me and My Dell (Já a můj Dell)* na webu www.dell.com/support/manuals.

Chcete-li najít pasáž *Me and My Dell (Já a můj Dell)* ke svému produktu, identifikujte jej pomocí následujících informací:

- Zvolte **Detect Product (Detekovat produkt)**.
- Vyhledejte produkt z rozbalovací nabídky pod nadpisem **View Products (Zobrazit produkty)**.
- Na vyhledávacím panelu zadejte **Service Tag number (Číslo servisního označení)** nebo **Product ID (ID produktu)**.

Kontaktování společnosti Dell

Informace o kontaktování společnosti Dell ohledně prodeje, technické podpory a záležitostí týkajících se zákaznických služeb naleznete na webu www.dell.com/contactdell.



POZNÁMKA: Dostupnost se liší v závislosti na zemi a produktu a některé služby nemusí být ve vaší zemi k dispozici.



POZNÁMKA: Pokud nemáte aktivní internetové připojení, můžete najít kontaktní informace na nákupní faktuře, balicím seznamu, účtence nebo v katalogu produktů společnosti Dell.