

Inspiron 15



7000 Series

Manual de serviço

Modelo do computador: Inspiron 15-7559
Modelo normativo: P57F
Tipo normativo: P57F002



Notas, avisos e advertências

-  **NOTA:** Uma NOTA indica informações importantes que ajudam você a usar melhor os recursos do computador.
 -  **CUIDADO:** Um AVISO indica possíveis danos ao hardware ou perda de dados e ensina como evitar o problema.
 -  **ATENÇÃO:** Uma ADVERTÊNCIA indica possíveis danos à propriedade, risco de lesões corporais ou mesmo risco de vida.
-

Copyright © 2015 Dell Inc. Todos os direitos reservados. Esse produto é protegido por leis de direitos autorais e de propriedade intelectual dos EUA e internacionais. Dell™ e o logotipo Dell são marcas comerciais da Dell Inc. nos Estados Unidos e/ou em outras jurisdições. Todas as outras marcas e os nomes aqui mencionados podem ser marcas comerciais de suas respectivas empresas.

Índice

Antes de trabalhar na parte interna do computador.....	10
Antes de começar	10
Instruções de segurança.....	10
Ferramentas recomendadas.....	12
Após trabalhar na parte interna do computador.....	13
Como remover a tampa da base.....	14
Procedimento.....	14
Como recolocar a tampa da base.....	16
Procedimento.....	16
Como remover a bateria.....	17
Pré-requisitos.....	17
Procedimento.....	17
Como recolocar a bateria.....	20
Procedimento.....	20
Pós-requisitos.....	20
Como remover os módulos de memória.....	21
Pré-requisitos.....	21
Procedimento.....	21
Imagem: como substituir os módulos de memória.....	23
Procedimento.....	23
Pós-requisitos.....	24

Como remover a unidade de estado sólido.....	25
Pré-requisitos.....	25
Procedimento.....	25
Como recolocar a unidade de estado sólido.....	27
Procedimento.....	27
Pós-requisitos.....	28
Como remover o disco rígido.....	29
Pré-requisitos.....	29
Procedimento.....	29
Como recolocar a unidade de disco rígido.....	32
Procedimento.....	32
Pós-requisitos.....	32
Como remover a placa sem fio.....	33
Pré-requisitos.....	33
Procedimento.....	33
Como recolocar a placa sem fio.....	35
Procedimento.....	35
Pós-requisitos.....	35
Como remover o teclado.....	36
Pré-requisitos.....	36
Procedimento.....	36
Como recolocar o teclado.....	39
Procedimento.....	39
Pós-requisitos.....	39

Como remover o apoio para as mãos.....	40
Pré-requisitos.....	40
Procedimento.....	40
Como recolocar o apoio para as mãos.....	45
Procedimento.....	45
Pós-requisitos.....	45
Como remover a placa do botão de energia.....	46
Pré-requisitos.....	46
Procedimento.....	46
Como recolocar a placa do botão de energia.....	48
Procedimento.....	48
Pós-requisitos.....	48
Como remover a bateria de célula tipo moeda.....	49
Pré-requisitos.....	49
Procedimento.....	49
Como recolocar a bateria de célula tipo moeda.....	51
Procedimento.....	51
Pós-requisitos.....	51
Como remover a placa da luz de status.....	52
Pré-requisitos.....	52
Procedimento.....	52
Como recolocar a placa da luz de status.....	54
Procedimento.....	54
Pós-requisitos.....	54

Como remover os ventiladores.....	55
Pré-requisitos.....	55
Procedimento.....	55
Como recolocar os ventiladores.....	58
Procedimento.....	58
Pós-requisitos.....	58
Como remover a placa de E/S.....	59
Pré-requisitos.....	59
Procedimento.....	59
Como recolocar a placa de E/S.....	61
Procedimento.....	61
Pós-requisitos.....	61
Como remover a placa de sistema.....	62
Pré-requisitos.....	62
Procedimento.....	63
Como recolocar a placa de sistema.....	66
Procedimento.....	66
Pós-requisitos.....	67
Como inserir a etiqueta de serviço no programa de configuração do BIOS.....	67
Como remover o dissipador de calor.....	68
Pré-requisitos.....	68
Procedimento.....	69
Como recolocar o dissipador de calor.....	70
Procedimento.....	70
Pós-requisitos.....	70

Como remover os alto-falantes.....	72
Pré-requisitos.....	72
Procedimento.....	72
Como recolocar os alto-falantes.....	74
Procedimento.....	74
Pós-requisitos.....	74
Como remover o subwoofer.....	76
Pré-requisitos.....	76
Procedimento.....	76
Como recolocar o subwoofer.....	78
Procedimento.....	78
Pós-requisitos.....	78
Como remover a porta do adaptador de alimentação.....	80
Pré-requisitos.....	80
Procedimento.....	80
Como recolocar a porta do adaptador de alimentação... 	83
Procedimento.....	83
Pós-requisitos.....	83
Como remover o conjunto da tela.....	84
Pré-requisitos.....	84
Procedimento.....	84
Como recolocar o conjunto da tela.....	87
Procedimento.....	87
Pós-requisitos.....	87

Como remover a tampa frontal da tela.....	88
Pré-requisitos.....	88
Procedimento.....	88
Como recolocar o painel frontal da tela.....	90
Procedimento.....	90
Pós-requisitos.....	90
Como remover o painel da tela.....	91
Pré-requisitos.....	91
Procedimento.....	92
Como recolocar o painel da tela.....	94
Procedimento.....	94
Pós-requisitos.....	94
Como remover o conjunto do suporte e dobradiça da tela.....	95
Pré-requisitos.....	95
Procedimento.....	95
Como recolocar o conjunto do suporte e dobradiça da tela.....	97
Procedimento.....	97
Pós-requisitos.....	97
Como remover a câmera.....	98
Pré-requisitos.....	98
Procedimento.....	98
Como recolocar a câmera.....	100
Procedimento.....	100
Pós-requisitos.....	100

Como atualizar o BIOS..... 101

Como obter ajuda e como entrar em contato com a Dell..... 102

Recursos de auto-ajuda..... 102



Como entrar em contato com a Dell..... 103

Antes de trabalhar na parte interna do computador



NOTA: As imagens neste documento podem diferir do seu computador, dependendo da configuração que você encomendou.

Antes de começar

- 1 Salve e feche todos os arquivos abertos e saia de todos os programas abertos.
- 2 Desligue o computador.
 - Windows 10: Clique ou toque em **Iniciar** →  **Energia** → **Desligar**.
 - Windows 8.1: na tela **Iniciar**, clique ou toque no ícone de energia  → **desligar**.
 - Windows 7: clique ou toque em **Iniciar** → **Desligar**.











NOTA: Se estiver usando um sistema operacional diferente, consulte a documentação de seu sistema operacional para obter instruções de desligamento.

- 3 Desconecte o computador e todos os dispositivos conectados de suas tomadas elétricas.
- 4 Desconecte todos os cabos como cabos telefônicos, cabos de rede e assim por diante, do computador.
- 5 Desconecte todos os dispositivos conectados e periféricos do computador, como teclado, mouse, monitor, e assim por diante.
- 6 Remova qualquer placa de mídia e de disco óptico do computador, se aplicável.

Instruções de segurança

Use as diretrizes de segurança a seguir para proteger o computador contra possíveis danos e garantir sua segurança pessoal.

-  **ATENÇÃO:** Antes de trabalhar na parte interna do computador, leia as informações de segurança fornecidas com o computador. Para obter mais informações sobre as melhores práticas de segurança, consulte a página inicial de conformidade normativa em www.dell.com/regulatory_compliance (em inglês).
-  **ATENÇÃO:** Desconecte todas as fontes de energia antes de abrir a tampa ou os painéis do computador. Depois de terminar de trabalhar na parte interna do computador, recoloque todas as tampas, painéis e parafusos antes de conectar o computador à fonte de alimentação.
-  **CUIDADO:** Para evitar danos ao computador, certifique-se de que a superfície de trabalho seja plana e esteja limpa.
-  **CUIDADO:** Para evitar danos aos componentes e placas, segure-os pelas bordas e evite tocar nos pinos e contatos.
-  **CUIDADO:** Você deve somente resolver problemas ou efetuar reparos simples conforme autorizado ou direcionado pela equipe de assistência técnica da Dell. Os danos provocados por serviços não autorizados pela Dell não serão cobertos pela garantia. Consulte as instruções de segurança fornecidas com o produto ou em www.dell.com/regulatory_compliance (em inglês).
-  **CUIDADO:** Antes de tocar em qualquer componente na parte interna do computador, elimine a eletricidade estática de seu corpo tocando em uma superfície metálica sem pintura, como o metal da parte de trás do computador. No decorrer do trabalho, toque periodicamente em uma superfície metálica sem pintura para dissipar a eletricidade estática, a qual pode danificar os componentes internos.
-  **CUIDADO:** Ao desconectar um cabo, puxe-o pelo conector ou pela respectiva aba de puxar, e nunca pelo próprio cabo. Alguns cabos têm conectores com presilhas ou parafusos de orelha que você precisará soltar antes de desconectar o cabo. Ao desconectar os cabos, mantenha-os alinhados para evitar entortar os pinos do conector. Ao conectar os cabos, certifique-se de que as portas e conectores estão corretamente posicionados e alinhados.
-  **CUIDADO:** Pressione e ejeete os cartões instalados no leitor de cartão de mídia.

Ferramentas recomendadas

Os procedimentos descritos neste documento podem exigir as seguintes ferramentas:

- Chave de fenda Phillips
- Chave Torx #8 (T8)
- Haste plástica

Após trabalhar na parte interna do computador



CUIDADO: Deixar parafusos soltos na parte interna do computador pode danificar gravemente o computador.

- 1 Recoloque todos os parafusos e verifique se nenhum parafuso foi esquecido dentro do computador.
- 2 Conecte todos os dispositivos externos, periféricos e cabos que removeu antes de trabalhar no computador.
- 3 Recoloque todas as placas de mídia, e quaisquer outras peças que tenham sido removidas antes de trabalhar no computador.
- 4 Conecte o computador e todos os dispositivos conectados às suas tomadas elétricas.
- 5 Ligue o computador.

Como remover a tampa da base



ATENÇÃO: antes de trabalhar na parte interna do computador, leia as informações de segurança fornecidas com seu computador e siga as etapas descritas em [Antes de trabalhar na parte interna do computador](#). Após trabalhar na parte interna do computador, siga as instruções descritas em [Após trabalhar na parte interna do computador](#). Para obter mais informações sobre as melhores práticas de segurança, consulte a página inicial de conformidade normativa em www.dell.com/regulatory_compliance (em inglês).

Procedimento

- 1 Feche o monitor e vire a parte inferior do computador para cima.
- 2 Solte o parafuso prisioneiro que fixa a tampa da base à base do computador.

- 3** Usando um estilete plástico, retire a tampa da base, removendo-a da base do computador.

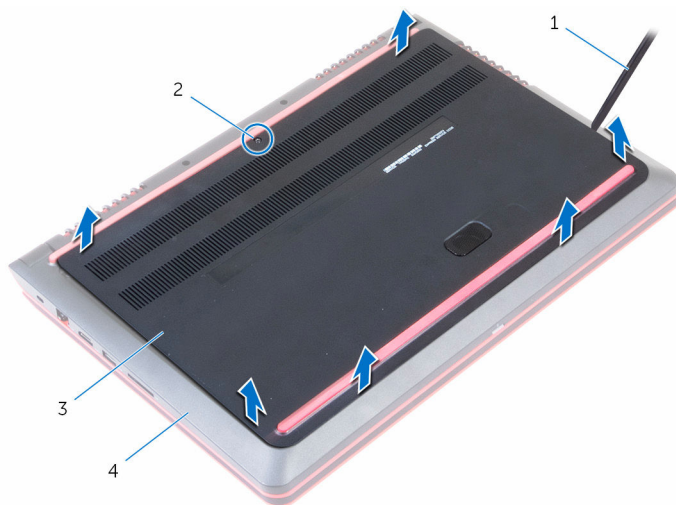

- | | | | |
|---|----------------|---|----------------------|
| 1 | haste plástica | 2 | parafuso prisioneiro |
| 3 | tampa da base | 4 | base do computador |

Como recolocar a tampa da base

 **ATENÇÃO:** antes de trabalhar na parte interna do computador, leia as informações de segurança fornecidas com seu computador e siga as etapas descritas em [Antes de trabalhar na parte interna do computador](#). Após trabalhar na parte interna do computador, siga as instruções descritas em [Após trabalhar na parte interna do computador](#). Para obter mais informações sobre as melhores práticas de segurança, consulte a página inicial de conformidade normativa em www.dell.com/regulatory_compliance (em inglês).

Procedimento

- 1 Deslize as abas da tampa da base nas aberturas da base do computador e encaixe a base da tampa no lugar.
- 2 Aperte o parafuso prisioneiro que fixa a tampa da base à base do computador.

Como remover a bateria



ATENÇÃO: antes de trabalhar na parte interna do computador, leia as informações de segurança fornecidas com seu computador e siga as etapas descritas em [Antes de trabalhar na parte interna do computador](#). Após trabalhar na parte interna do computador, siga as instruções descritas em [Após trabalhar na parte interna do computador](#). Para obter mais informações sobre as melhores práticas de segurança, consulte a página inicial de conformidade normativa em www.dell.com/regulatory_compliance (em inglês).

Pré-requisitos

Remova a [tampa da base](#).

Procedimento

- 1 Desconecte o cabo da bateria da placa de sistema.

2 Remova os parafusos que prendem a bateria à base do computador.

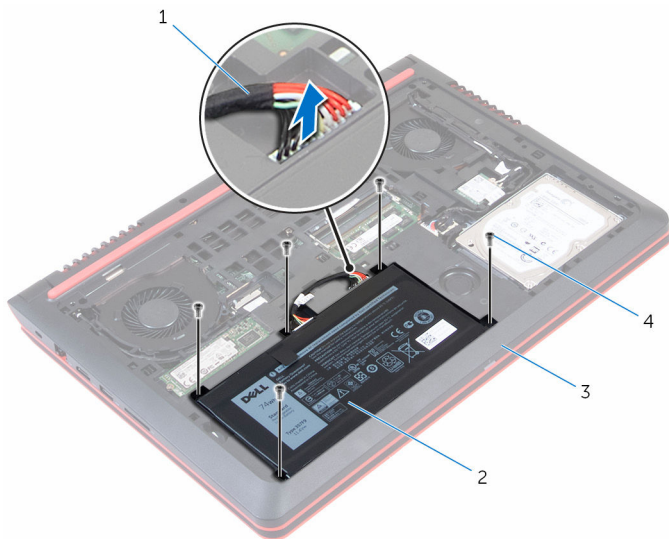

1 cabo da bateria

2 bateria

3 base do computador

4 parafusos Trox-8 (5)

- 3** Com o uso da aba de puxar, levante a bateria, juntamente com seu cabo, para fora da base do computador.

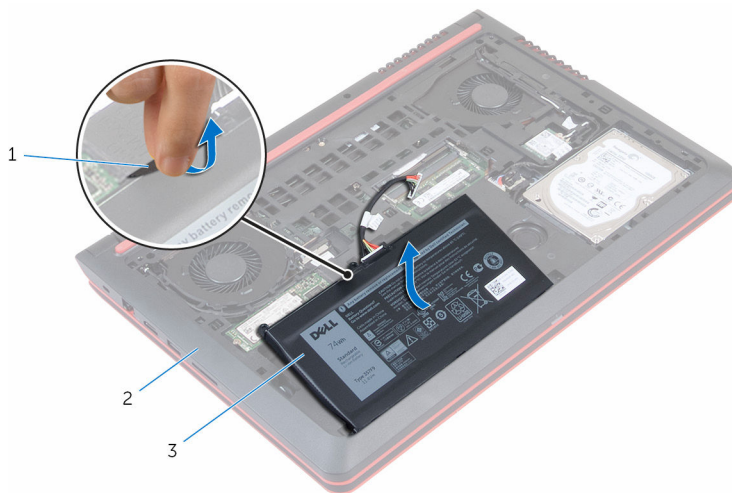

1 aba de puxar

2 base do computador

3 bateria

- 4** Vire o computador, abra o monitor e pressione o botão liga/desliga durante cinco segundos para aterrar a placa de sistema.

Como recolocar a bateria



ATENÇÃO: antes de trabalhar na parte interna do computador, leia as informações de segurança fornecidas com seu computador e siga as etapas descritas em [Antes de trabalhar na parte interna do computador](#). Após trabalhar na parte interna do computador, siga as instruções descritas em [Após trabalhar na parte interna do computador](#). Para obter mais informações sobre as melhores práticas de segurança, consulte a página inicial de conformidade normativa em www.dell.com/regulatory_compliance (em inglês).

Procedimento

- 1 Alinhe os orifícios de parafuso na bateria com os orifícios de parafuso na base do computador.
- 2 Recoloque os parafusos que prendem a bateria à base do computador.
- 3 Conecte o cabo da bateria à placa de sistema.
- 4 Vire o computador e abra o monitor até o máximo possível.

Pós-requisitos

Recoloque a [tampa da base](#).

Como remover os módulos de memória

 **ATENÇÃO:** antes de trabalhar na parte interna do computador, leia as informações de segurança fornecidas com seu computador e siga as etapas descritas em [Antes de trabalhar na parte interna do computador](#). Após trabalhar na parte interna do computador, siga as instruções descritas em [Após trabalhar na parte interna do computador](#). Para obter mais informações sobre as melhores práticas de segurança, consulte a página inicial de conformidade normativa em www.dell.com/regulatory_compliance (em inglês).

Pré-requisitos

- 1 Remova a [tampa da base](#).
- 2 Remova a [bateria](#).

Procedimento

- 1 Com as pontas dos dedos, afaste cuidadosamente os cliques de fixação em cada extremidade do conector do módulo de memória até que o módulo se solte.

2 Deslize e remova o módulo de memória do slot módulo-memória.

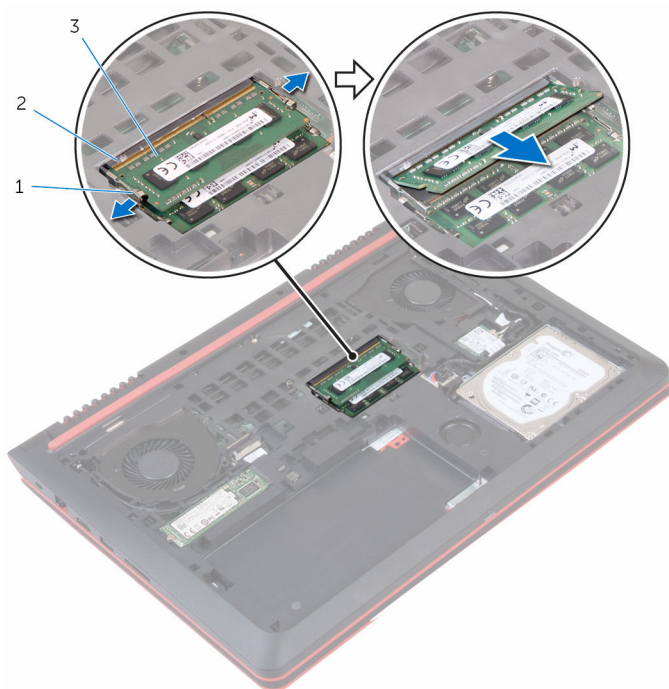

1 cliques de segurança (2)

2 slot módulo-memória

3 módulo de memória

Imagem: como substituir os módulos de memória



ATENÇÃO: antes de trabalhar na parte interna do computador, leia as informações de segurança fornecidas com seu computador e siga as etapas descritas em [Antes de trabalhar na parte interna do computador](#). Após trabalhar na parte interna do computador, siga as instruções descritas em [Após trabalhar na parte interna do computador](#). Para obter mais informações sobre as melhores práticas de segurança, consulte a página inicial de conformidade normativa em www.dell.com/regulatory_compliance (em inglês).

Procedimento

- 1 Alinhe o entalhe do módulo de memória com a aba do slot módulo-memória.

- 2 Deslize em ângulo o módulo de memória com firmeza no conector e pressione-o até ouvir um clique de encaixe.

 **NOTA:** Se não ouvir o clique, remova o módulo de memória e reinstale-o.

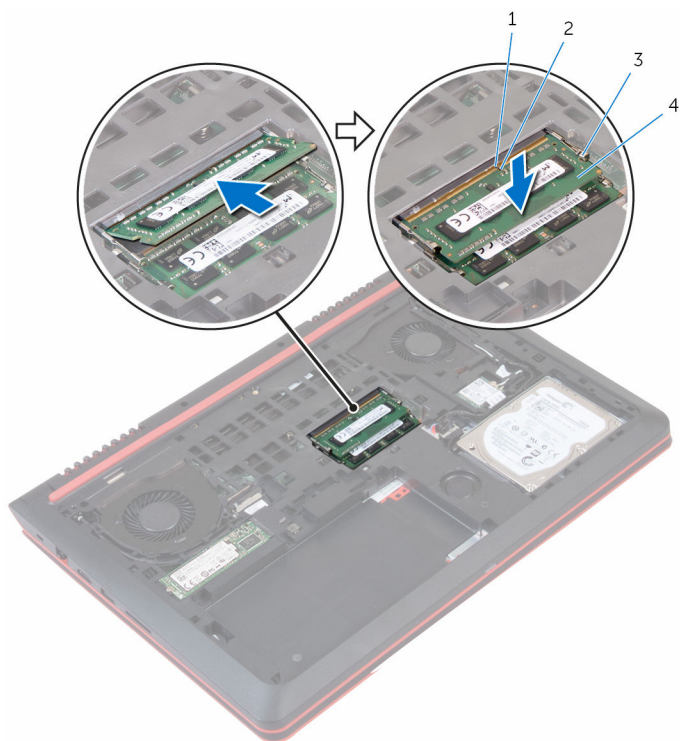

1 aba

2 entalhe



3 cliques de segurança (2)

4 módulo de memória

Pós-requisitos

- 1 Recoloque a [bateria](#).
- 2 Recoloque a [tampa da base](#).

Como remover a unidade de estado sólido

-  **ATENÇÃO:** antes de trabalhar na parte interna do computador, leia as informações de segurança fornecidas com seu computador e siga as etapas descritas em [Antes de trabalhar na parte interna do computador](#). Após trabalhar na parte interna do computador, siga as instruções descritas em [Após trabalhar na parte interna do computador](#). Para obter mais informações sobre as melhores práticas de segurança, consulte a página inicial de conformidade normativa em www.dell.com/regulatory_compliance (em inglês).
-  **CUIDADO:** As unidades de estado sólido são frágeis. Tenha cuidado ao manusear a unidade de disco rígido.
-  **CUIDADO:** Para evitar a perda de dados, não remova a unidade de estado sólido quando o computador estiver no estado de suspensão ou ligado.

Pré-requisitos

- 1 Remova a [tampa da base](#).
- 2 Remova a [bateria](#).

Procedimento

- 1 Remova o parafuso que prende o disco de estado sólido à base do computador.

- 2 Deslize e remova a unidade de estado sólido no slot de unidade de estado sólido.

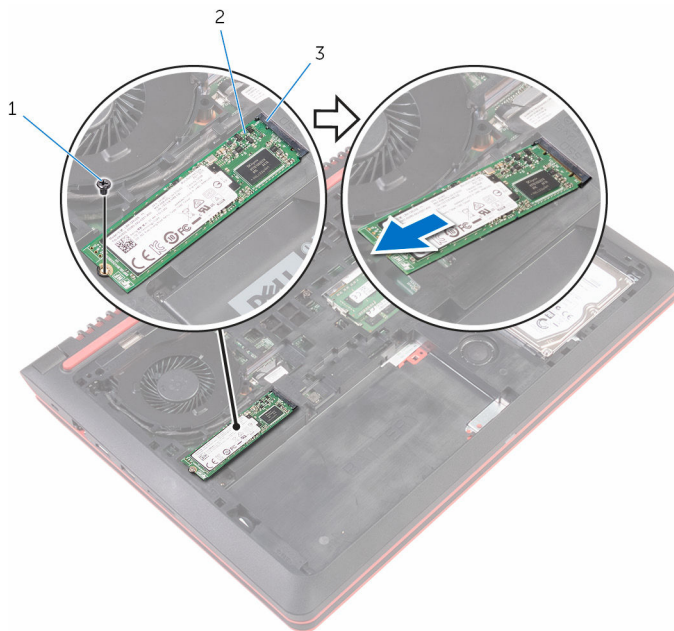



1 parafuso

2 unidade de estado sólido

3 slot da unidade de estado sólido

Como recolocar a unidade de estado sólido

-  **ATENÇÃO:** antes de trabalhar na parte interna do computador, leia as informações de segurança fornecidas com seu computador e siga as etapas descritas em [Antes de trabalhar na parte interna do computador](#). Após trabalhar na parte interna do computador, siga as instruções descritas em [Após trabalhar na parte interna do computador](#). Para obter mais informações sobre as melhores práticas de segurança, consulte a página inicial de conformidade normativa em www.dell.com/regulatory_compliance (em inglês).
-  **CUIDADO:** As unidades de estado sólido são frágeis. Tenha cuidado ao manusear a unidade de disco rígido.

Procedimento

- 1 Deslize a unidade de estado sólido para dentro de seu slot.

- 2 Recoloque o parafuso que prende o disco de estado sólido à base do computador.

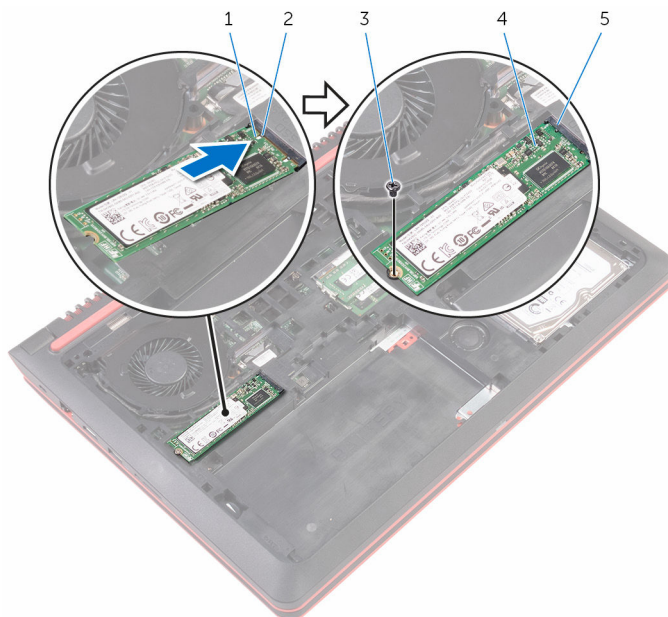



- | | | | |
|---|----------------------------------|---|--------------------------|
| 1 | entalhe | 2 | aba |
| 3 | parafuso | 4 | unidade de estado sólido |
| 5 | slot da unidade de estado sólido | | |

Pós-requisitos

- 1 Recoloque a [bateria](#).
- 2 Recoloque a [tampa da base](#).

Como remover o disco rígido

-  **ATENÇÃO:** antes de trabalhar na parte interna do computador, leia as informações de segurança fornecidas com seu computador e siga as etapas descritas em [Antes de trabalhar na parte interna do computador](#). Após trabalhar na parte interna do computador, siga as instruções descritas em [Após trabalhar na parte interna do computador](#). Para obter mais informações sobre as melhores práticas de segurança, consulte a página inicial de conformidade normativa em www.dell.com/regulatory_compliance (em inglês).
-  **CUIDADO:** As unidades de disco rígido são frágeis. Tenha cuidado ao manusear a unidade de disco rígido.
-  **CUIDADO:** Para evitar a perda de dados, não remova o disco rígido quando o computador estiver no estado de suspensão ou ligado.

Pré-requisitos

- 1 Remova a [bateria](#).
- 2 Remova a [tampa da base](#).

Procedimento

- 1 Remova os parafusos que prendem o conjunto do disco rígido à base do computador.
- 2 Com o uso da aba de puxar, desconecte o cabo do disco rígido da placa de sistema.

3 Retire o conjunto do disco rígido da base do computador.

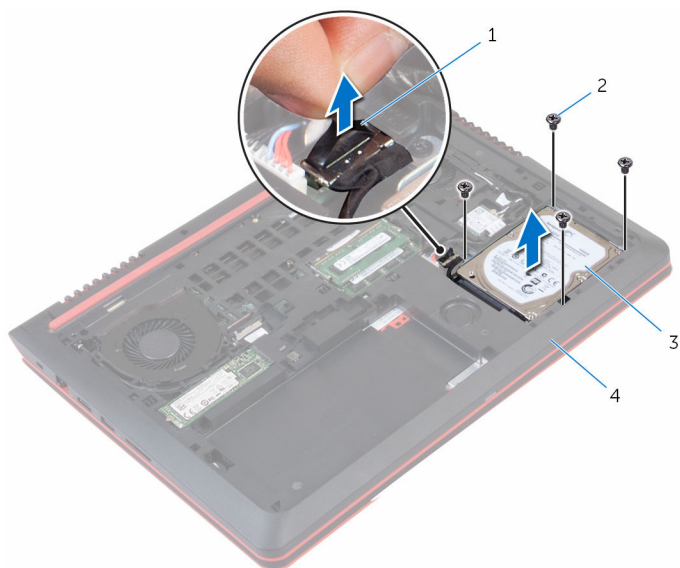

1 aba de puxar

2 parafusos (4)

3 conjunto do disco rígido

4 base do computador

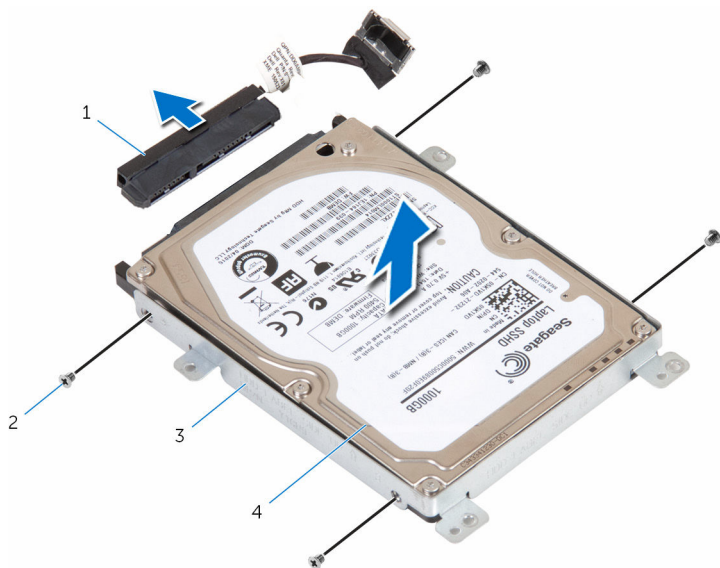

4 Desconecte a placa intermediária do disco rígido.

- 5 Remova os parafusos que prendem o suporte do disco rígido ao disco rígido e remova o suporte do disco rígido.



- | | | | |
|---|-------------------------|---|---------------|
| 1 | separador | 2 | parafusos (4) |
| 3 | suporte do disco rígido | 4 | disco rígido |

Como recolocar a unidade de disco rígido

-  **ATENÇÃO:** antes de trabalhar na parte interna do computador, leia as informações de segurança fornecidas com seu computador e siga as etapas descritas em [Antes de trabalhar na parte interna do computador](#). Após trabalhar na parte interna do computador, siga as instruções descritas em [Após trabalhar na parte interna do computador](#). Para obter mais informações sobre as melhores práticas de segurança, consulte a página inicial de conformidade normativa em www.dell.com/regulatory_compliance (em inglês).
-  **CUIDADO:** As unidades de disco rígido são frágeis. Tenha cuidado ao manusear a unidade de disco rígido.

Procedimento

- 1 Alinhe os orifícios dos parafusos no suporte do disco rígido com os orifícios dos parafusos no disco rígido.
- 2 Recoloque os parafusos que prendem o suporte do disco rígido ao disco rígido.
- 3 Conecte a placa intermediária ao conjunto do disco rígido.
- 4 Alinhe os orifícios dos parafusos no conjunto do disco rígido com os orifícios dos parafusos na base do computador.
- 5 Recoloque os parafusos que prendem o conjunto do disco rígido à base do computador.
- 6 Conecte o cabo do disco rígido na placa de sistema.

Pós-requisitos

- 1 Recoloque a [tampa da base](#).
- 2 Recoloque a [bateria](#).

Como remover a placa sem fio



ATENÇÃO: antes de trabalhar na parte interna do computador, leia as informações de segurança fornecidas com seu computador e siga as etapas descritas em [Antes de trabalhar na parte interna do computador](#). Após trabalhar na parte interna do computador, siga as instruções descritas em [Após trabalhar na parte interna do computador](#). Para obter mais informações sobre as melhores práticas de segurança, consulte a página inicial de conformidade normativa em www.dell.com/regulatory_compliance (em inglês).

Pré-requisitos

- 1 Remova a [tampa da base](#).
- 2 Remova a [bateria](#).

Procedimento

- 1 Desconecte os cabos da antena da placa sem fio.
- 2 Remova o parafuso que prende a placa de rede sem fio à placa do sistema.

3 Deslize e remova a placa sem fio do respectivo slot.

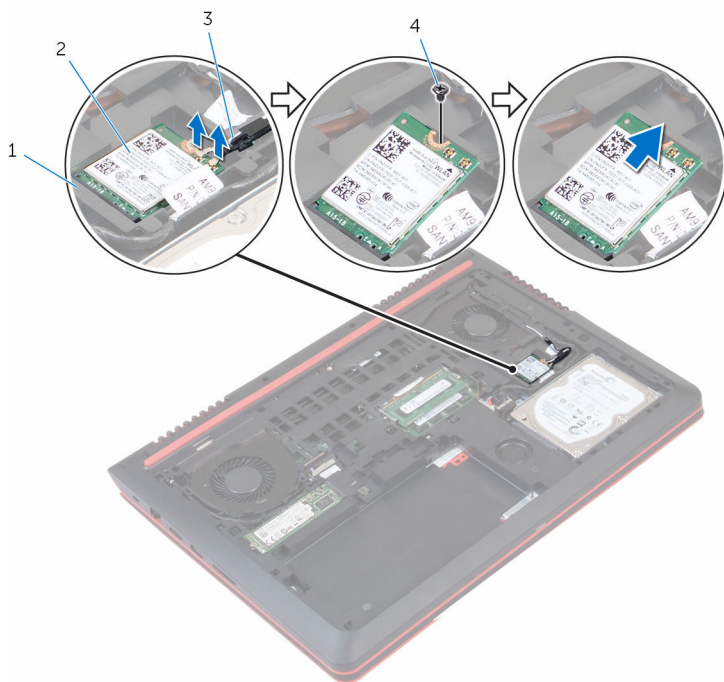

1 slot da placa sem fio

2 placa sem fio

3 cabos da antena (2)

4 parafuso

Como recolocar a placa sem fio

 **ATENÇÃO:** antes de trabalhar na parte interna do computador, leia as informações de segurança fornecidas com seu computador e siga as etapas descritas em [Antes de trabalhar na parte interna do computador](#). Após trabalhar na parte interna do computador, siga as instruções descritas em [Após trabalhar na parte interna do computador](#). Para obter mais informações sobre as melhores práticas de segurança, consulte a página inicial de conformidade normativa em www.dell.com/regulatory_compliance (em inglês).

Procedimento

 **CUIDADO:** Para evitar danos à placa sem fio, não coloque nenhum cabo sob ela.

- 1 Alinhe o entalhe na placa de rede sem fio com a aba no slot da placa de rede sem fio.
- 2 Insira a placa sem fio no slot de placa sem fio.
- 3 Substitua o parafuso que prende a placa de rede sem fio à placa do sistema.
- 4 Conecte os cabos da antena à placa sem fio.

A tabela a seguir mostra o esquema de cores cabo-antena para a placa sem fio suportada para o computador.

Conectores na placa sem fio	Cor do cabo da antena
Principal (triângulo branco)	branco
Auxiliar (triângulo preto)	preto

Pós-requisitos

- 1 Recoloque a [bateria](#).
- 2 Recoloque a [tampa da base](#).

Como remover o teclado



ATENÇÃO: antes de trabalhar na parte interna do computador, leia as informações de segurança fornecidas com seu computador e siga as etapas descritas em [Antes de trabalhar na parte interna do computador](#). Após trabalhar na parte interna do computador, siga as instruções descritas em [Após trabalhar na parte interna do computador](#). Para obter mais informações sobre as melhores práticas de segurança, consulte a página inicial de conformidade normativa em www.dell.com/regulatory_compliance (em inglês).

Pré-requisitos

Remova a [bateria](#).

Procedimento

- 1 Vire o computador e abra o monitor até o máximo possível.
- 2 Usando um estilete plástico, solte com cuidado as abas que prendem o teclado ao conjunto do apoio para as mãos.

3 Vire o teclado com cuidado e coloque-o sobre o apoio para as mãos.

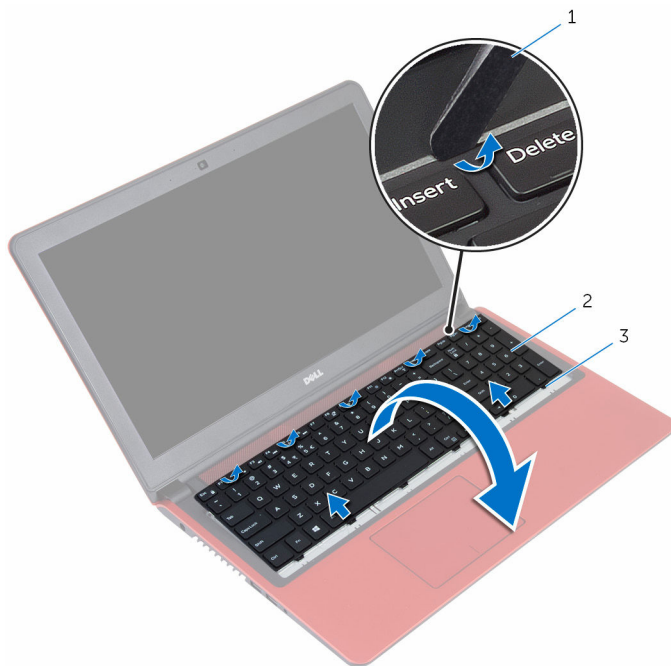

1 haste plástica

2 teclado

3 abas (6)

- 4** Levante as travas e desconecte o cabo do teclado e o cabo da luz de fundo do teclado da placa de sistema.

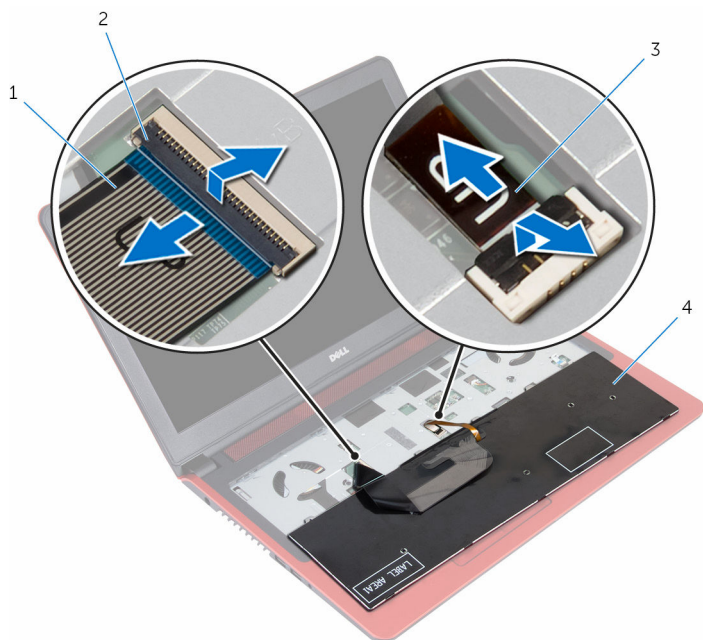

- | | | | |
|---|---------------------------|---|------------|
| 1 | cabo do teclado | 2 | travas (2) |
| 3 | cabo luz de fundo-teclado | 4 | teclado |

- 5** Levante o teclado, junto com os cabos, do conjunto do apoio para as mãos.

Como recolocar o teclado



ATENÇÃO: antes de trabalhar na parte interna do computador, leia as informações de segurança fornecidas com seu computador e siga as etapas descritas em [Antes de trabalhar na parte interna do computador](#). Após trabalhar na parte interna do computador, siga as instruções descritas em [Após trabalhar na parte interna do computador](#). Para obter mais informações sobre as melhores práticas de segurança, consulte a página inicial de conformidade normativa em www.dell.com/regulatory_compliance (em inglês).

Procedimento

- 1 Deslize o cabo do teclado e o cabo da luz de fundo do teclado para dentro de seus respectivos conectores e feche as travas para prender os cabos.
- 2 Vire o teclado, deslize as abas do teclado para dentro dos slots no conjunto do apoio para as mãos e prenda o teclado no lugar.
- 3 Feche o monitor e vire a parte inferior do computador para cima.

Pós-requisitos

Recoloque a [bateria](#).

Como remover o apoio para as mãos

 **ATENÇÃO:** antes de trabalhar na parte interna do computador, leia as informações de segurança fornecidas com seu computador e siga as etapas descritas em [Antes de trabalhar na parte interna do computador](#). Após trabalhar na parte interna do computador, siga as instruções descritas em [Após trabalhar na parte interna do computador](#). Para obter mais informações sobre as melhores práticas de segurança, consulte a página inicial de conformidade normativa em www.dell.com/regulatory_compliance (em inglês).

Pré-requisitos

- 1 Remova a [tampa da base](#).
- 2 Remova a [bateria](#).
- 3 Siga as etapas 1 a 3 do procedimento "[Como remover o disco rígido](#)".
- 4 Remova o [teclado](#).

Procedimento

- 1 Levante as travas e desconecte o cabo do touchpad e o cabo do botão liga/desliga da placa de sistema.

- 2** Remova os parafusos que fixam o conjunto do apoio para as mãos à base do computador.



1 parafusos (2)

3 travas (2)

2 cabo do botão liga/desliga

4 cabo do touchpad

- 3** Feche o monitor e vire a parte inferior do computador para cima.

- 4 Remova os parafusos que fixam o conjunto do apoio para as mãos à base do computador.

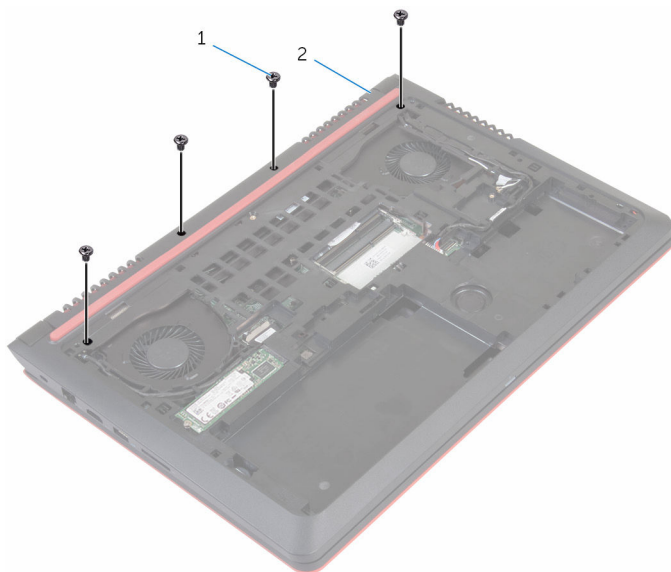

1 parafusos (4)

2 base do computador

- 5** Levante a base do computador e, usando uma haste plástica, solte o conjunto do apoio para as mãos da base do computador.

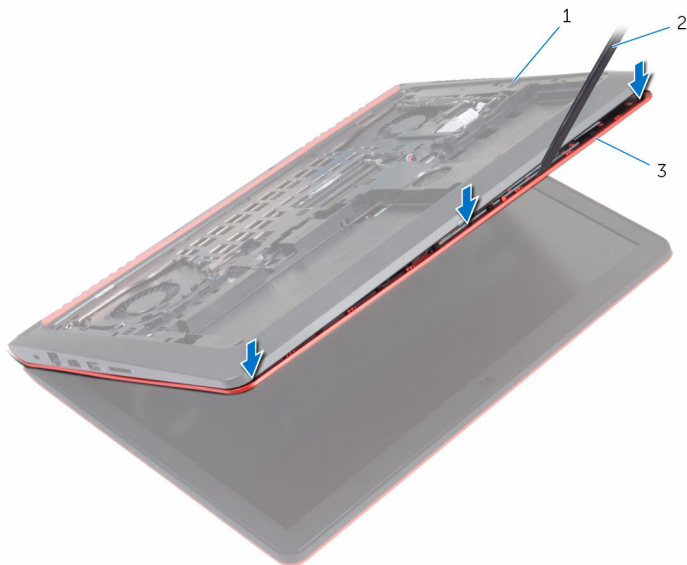

1 base do computador

2 haste plástica

3 apoio para as mãos

- 6** Vire o computador e abra o monitor.

7 Retire o conjunto do apoio para as mãos da base do computador.

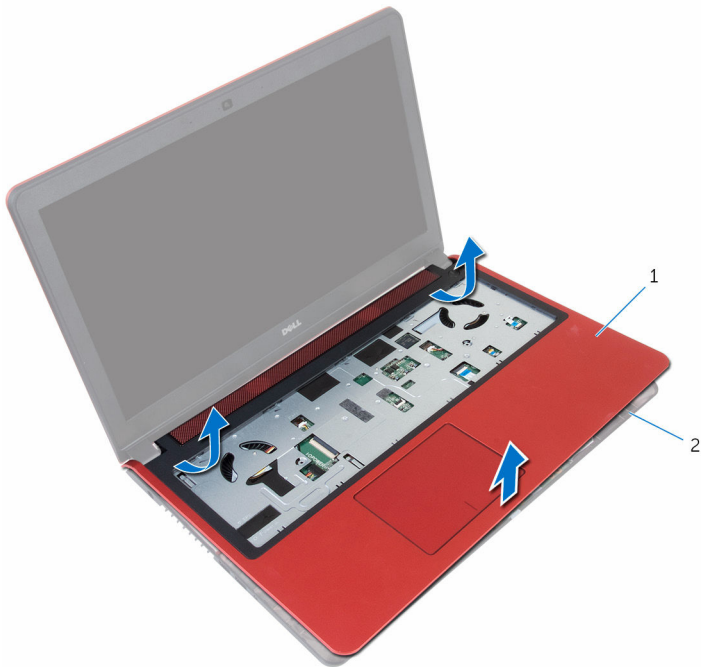

1 apoio para as mãos

2 base do computador

8 Remova a [placa do botão de energia](#).

Como recolocar o apoio para as mãos

 **ATENÇÃO:** antes de trabalhar na parte interna do computador, leia as informações de segurança fornecidas com seu computador e siga as etapas descritas em [Antes de trabalhar na parte interna do computador](#). Após trabalhar na parte interna do computador, siga as instruções descritas em [Após trabalhar na parte interna do computador](#). Para obter mais informações sobre as melhores práticas de segurança, consulte a página inicial de conformidade normativa em www.dell.com/regulatory_compliance (em inglês).

Procedimento

- 1 Recoloque a [placa do botão de energia](#).
- 2 Alinhe os orifícios de parafuso no apoio para as mãos com os orifícios de parafuso na base do computador e encaixe o apoio para as mãos no lugar.
- 3 Recoloque os parafusos que prendem o apoio para as mãos à base do computador.
- 4 Deslize o cabo do touchpad e o cabo do botão liga/desliga para dentro de seus respectivos conectores e feche as travas para prender os cabos.
- 5 Feche o monitor e vire a parte inferior do computador para cima.
- 6 Recoloque os parafusos que prendem o apoio para as mãos à base do computador.

Pós-requisitos

- 1 Recoloque o [teclado](#).
- 2 Siga as etapas 4 a 6 do procedimento "[Como recolocar o disco rígido](#)".
- 3 Recoloque a [bateria](#).
- 4 Recoloque a [tampa da base](#).

Como remover a placa do botão de energia

 **ATENÇÃO:** antes de trabalhar na parte interna do computador, leia as informações de segurança fornecidas com seu computador e siga as etapas descritas em [Antes de trabalhar na parte interna do computador](#). Após trabalhar na parte interna do computador, siga as instruções descritas em [Após trabalhar na parte interna do computador](#). Para obter mais informações sobre as melhores práticas de segurança, consulte a página inicial de conformidade normativa em www.dell.com/regulatory_compliance (em inglês).

Pré-requisitos

- 1 Remova a [tampa da base](#).
- 2 Remova a [bateria](#).
- 3 Siga as etapas 1 a 3 do procedimento "[Como remover o disco rígido](#)".
- 4 Remova o [teclado](#).
- 5 Siga o procedimento da etapa 1 à etapa 7 em "[Como remover o apoio para as mãos](#)".

Procedimento

- 1 Abra a trava e desconecte o cabo do botão liga/desliga da placa do botão liga/desliga.

2 Levante a placa do botão liga/desliga e remova-a do apoio para as mãos.

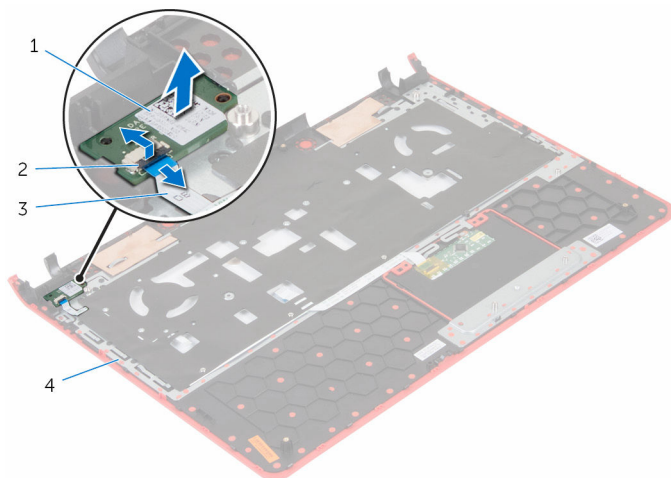

1 placa do botão liga/desliga

2 trava

3 cabo do botão liga/desliga

4 apoio para as mãos

Como recolocar a placa do botão de energia

 **ATENÇÃO:** antes de trabalhar na parte interna do computador, leia as informações de segurança fornecidas com seu computador e siga as etapas descritas em [Antes de trabalhar na parte interna do computador](#). Após trabalhar na parte interna do computador, siga as instruções descritas em [Após trabalhar na parte interna do computador](#). Para obter mais informações sobre as melhores práticas de segurança, consulte a página inicial de conformidade normativa em www.dell.com/regulatory_compliance (em inglês).

Procedimento

- 1 Coloque a placa do botão liga/desliga no slot no apoio para as mãos.
- 2 Deslize o cabo do botão liga/desliga para dentro de seu respectivo conector na placa do botão liga/desliga e feche a trava para prender o cabo.

Pós-requisitos

- 1 Siga o procedimento da etapa 2 à etapa 6 em "[Como recolocar o apoio para as mãos](#)".
- 2 Recoloque o [teclado](#).
- 3 Siga as etapas 4 a 6 do procedimento "[Como recolocar o disco rígido](#)".
- 4 Recoloque a [bateria](#).
- 5 Recoloque a [tampa da base](#).

Como remover a bateria de célula tipo moeda

 **ATENÇÃO:** antes de trabalhar na parte interna do computador, leia as informações de segurança fornecidas com seu computador e siga as etapas descritas em [Antes de trabalhar na parte interna do computador](#). Após trabalhar na parte interna do computador, siga as instruções descritas em [Após trabalhar na parte interna do computador](#). Para obter mais informações sobre as melhores práticas de segurança, consulte a página inicial de conformidade normativa em www.dell.com/regulatory_compliance (em inglês).

 **CUIDADO:** Remover a bateria de célula tipo moeda restabelece as configurações padrão do BIOS. É recomendável que você anote as configurações do programa de configuração do BIOS antes de retirar a bateria de célula tipo moeda.

Pré-requisitos

- 1 Remova a [tampa da base](#).
- 2 Remova a [bateria](#).
- 3 Siga as etapas 1 a 3 do procedimento "[Como remover o disco rígido](#)".
- 4 Remova o [teclado](#).
- 5 Siga o procedimento da etapa 1 à etapa 7 em "[Como remover o apoio para as mãos](#)".

Procedimento

- 1 Desconecte o cabo da bateria de célula tipo moeda da placa de sistema.

- 2 Com o uso de um estilete plástico, force delicadamente a bateria de célula tipo moeda para fora do soquete na base do computador.

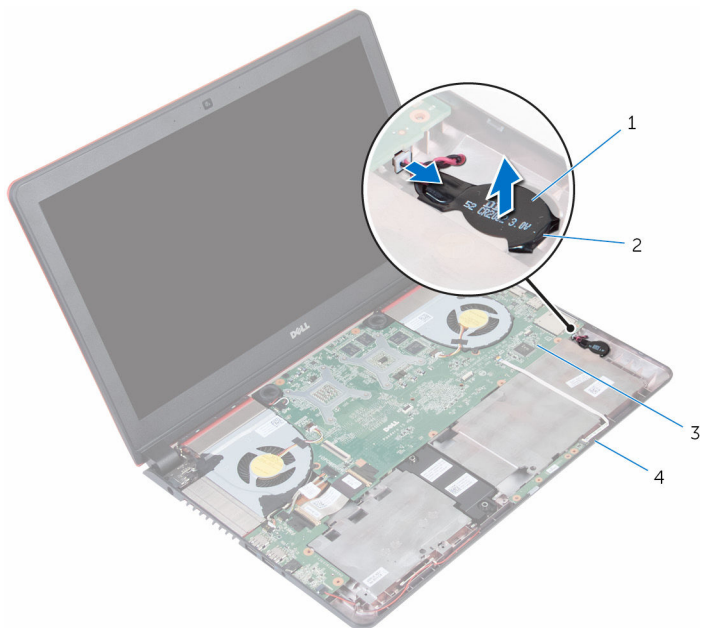

1 bateria de célula tipo moeda

2 soquete da bateria

3 placa de sistema

4 base do computador

Como recolocar a bateria de célula tipo moeda

 **ATENÇÃO:** antes de trabalhar na parte interna do computador, leia as informações de segurança fornecidas com seu computador e siga as etapas descritas em [Antes de trabalhar na parte interna do computador](#). Após trabalhar na parte interna do computador, siga as instruções descritas em [Após trabalhar na parte interna do computador](#). Para obter mais informações sobre as melhores práticas de segurança, consulte a página inicial de conformidade normativa em www.dell.com/regulatory_compliance (em inglês).

Procedimento

- 1 Com o polo positivo voltado para cima, encaixe a bateria de célula tipo moeda no respectivo soquete na base do computador.
- 2 Conecte o cabo da bateria de célula tipo moeda à placa de sistema.

Pós-requisitos

- 1 Siga o procedimento da etapa 2 à etapa 6 em "[Como recolocar o apoio para as mãos](#)".
- 2 Recoloque o [teclado](#).
- 3 Siga as etapas 4 a 6 do procedimento "[Como recolocar o disco rígido](#)".
- 4 Recoloque a [bateria](#).
- 5 Recoloque a [tampa da base](#).

Como remover a placa da luz de status

 **ATENÇÃO:** antes de trabalhar na parte interna do computador, leia as informações de segurança fornecidas com seu computador e siga as etapas descritas em [Antes de trabalhar na parte interna do computador](#). Após trabalhar na parte interna do computador, siga as instruções descritas em [Após trabalhar na parte interna do computador](#). Para obter mais informações sobre as melhores práticas de segurança, consulte a página inicial de conformidade normativa em www.dell.com/regulatory_compliance (em inglês).

Pré-requisitos

- 1 Remova a [tampa da base](#).
- 2 Remova a [bateria](#).
- 3 Siga as etapas 1 a 3 do procedimento "[Como remover o disco rígido](#)".
- 4 Remova o [teclado](#).
- 5 Siga o procedimento da etapa 1 à etapa 7 em "[Como remover o apoio para as mãos](#)".

Procedimento

- 1 Levante a trava e desconecte o cabo da placa da luz de status da respectiva placa.

2 Remova a placa da luz de status da base do computador.

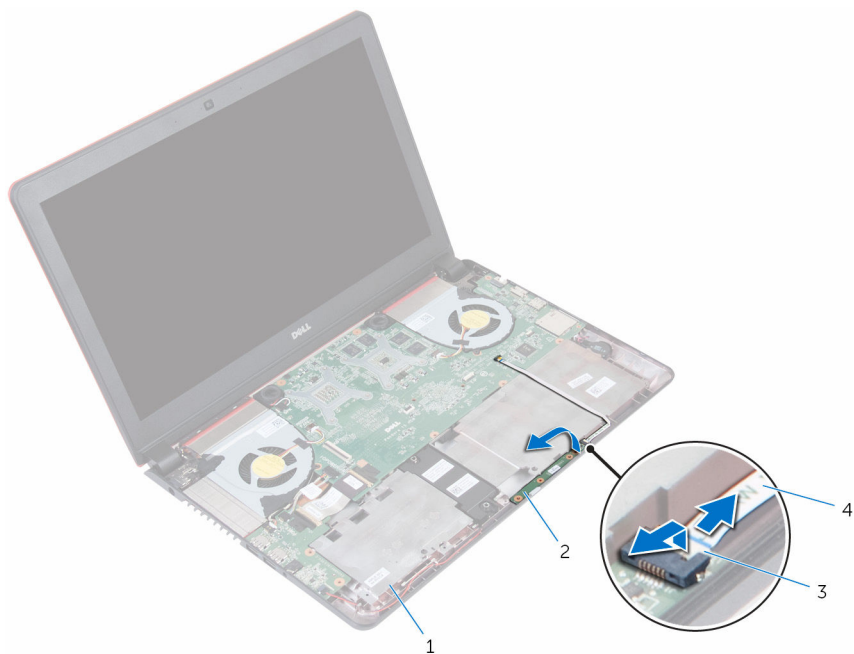

1 base do computador

2 placa da luz de status

3 trava

4 cabo da placa de luzes de status

Como recolocar a placa da luz de status

 **ATENÇÃO:** antes de trabalhar na parte interna do computador, leia as informações de segurança fornecidas com seu computador e siga as etapas descritas em [Antes de trabalhar na parte interna do computador](#). Após trabalhar na parte interna do computador, siga as instruções descritas em [Após trabalhar na parte interna do computador](#). Para obter mais informações sobre as melhores práticas de segurança, consulte a página inicial de conformidade normativa em www.dell.com/regulatory_compliance (em inglês).

Procedimento

- 1 Coloque a placa da luz de status no slot da base do computador.
- 2 Deslize o cabo da placa da luz de status para dentro do conector na respectiva placa e feche a trava para prender o cabo.

Pós-requisitos

- 1 Siga o procedimento da etapa 2 à etapa 6 em "[Como recolocar o apoio para as mãos](#)".
- 2 Recoloque o [teclado](#).
- 3 Siga as etapas 4 a 6 do procedimento "[Como recolocar o disco rígido](#)".
- 4 Recoloque a [bateria](#).
- 5 Recoloque a [tampa da base](#).

Como remover os ventiladores



ATENÇÃO: antes de trabalhar na parte interna do computador, leia as informações de segurança fornecidas com seu computador e siga as etapas descritas em [Antes de trabalhar na parte interna do computador](#). Após trabalhar na parte interna do computador, siga as instruções descritas em [Após trabalhar na parte interna do computador](#). Para obter mais informações sobre as melhores práticas de segurança, consulte a página inicial de conformidade normativa em www.dell.com/regulatory_compliance (em inglês).

Pré-requisitos

- 1 Remova a [tampa da base](#).
- 2 Remova a [bateria](#).
- 3 Siga as etapas 1 a 3 do procedimento "[Como remover o disco rígido](#)".
- 4 Remova o [teclado](#).
- 5 Siga o procedimento da etapa 1 à etapa 7 em "[Como remover o apoio para as mãos](#)".

Procedimento

- 1 Desconecte o cabo do ventilador esquerdo da placa de sistema.
- 2 Remova os cabos de alimentação da placa de E/S das guias de encaminhamento no ventilador esquerdo.

- 3** Levante o ventilador esquerdo, juntamente com o cabo, removendo-os da base do computador.

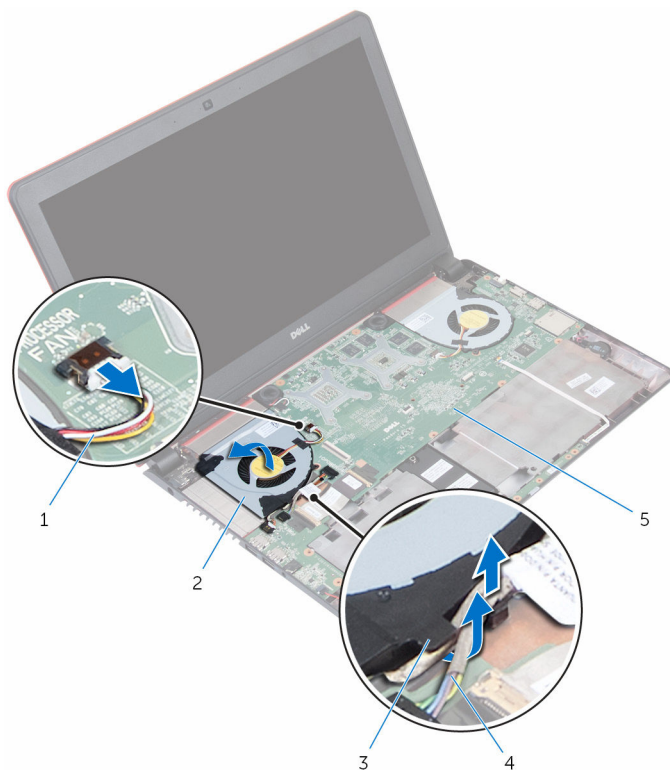

- | | | | |
|---|-------------------------|---|--------------------------------------|
| 1 | cabo do ventilador | 2 | ventilador esquerdo |
| 3 | guias de encaminhamento | 4 | cabos de alimentação da placa de E/S |
| 5 | placa de sistema | | |

- 4** Desconecte o cabo do ventilador direito da placa de sistema.

- 5 Levante o ventilador direito, juntamente com o cabo, removendo-os da base do computador.

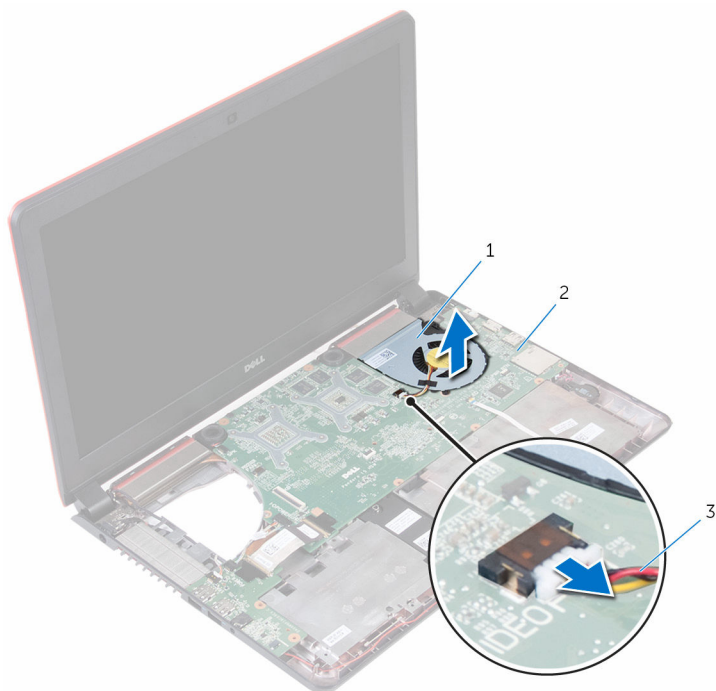

1 ventilador direito

2 placa de sistema

3 cabo do ventilador

Como recolocar os ventiladores



ATENÇÃO: antes de trabalhar na parte interna do computador, leia as informações de segurança fornecidas com seu computador e siga as etapas descritas em [Antes de trabalhar na parte interna do computador](#). Após trabalhar na parte interna do computador, siga as instruções descritas em [Após trabalhar na parte interna do computador](#). Para obter mais informações sobre as melhores práticas de segurança, consulte a página inicial de conformidade normativa em www.dell.com/regulatory_compliance (em inglês).

Procedimento

- 1 Com o uso das hastes de alinhamento, coloque o ventilador direito na base do computador.
- 2 Conecte o cabo do ventilador direito à placa de sistema.
- 3 Com o uso das hastes de alinhamento, coloque o ventilador esquerdo na base do computador.
- 4 Passe os cabos de alimentação da placa de E/S pelas guias de encaminhamento no ventilador esquerdo.
- 5 Conecte o cabo do ventilador esquerdo à placa de sistema.

Pós-requisitos

- 1 Siga o procedimento da etapa 2 à etapa 6 em "[Como recolocar o apoio para as mãos](#)".
- 2 Recoloque o [teclado](#).
- 3 Siga as etapas 4 a 6 do procedimento "[Como recolocar o disco rígido](#)".
- 4 Recoloque a [bateria](#).
- 5 Recoloque a [tampa da base](#).

Como remover a placa de E/S



ATENÇÃO: antes de trabalhar na parte interna do computador, leia as informações de segurança fornecidas com seu computador e siga as etapas descritas em [Antes de trabalhar na parte interna do computador](#). Após trabalhar na parte interna do computador, siga as instruções descritas em [Após trabalhar na parte interna do computador](#). Para obter mais informações sobre as melhores práticas de segurança, consulte a página inicial de conformidade normativa em www.dell.com/regulatory_compliance (em inglês).

Pré-requisitos

- 1 Remova a [tampa da base](#).
- 2 Remova a [bateria](#).
- 3 Siga as etapas 1 a 3 do procedimento "[Como remover o disco rígido](#)".
- 4 Remova o [teclado](#).
- 5 Siga o procedimento da etapa 1 à etapa 7 em "[Como remover o apoio para as mãos](#)".

Procedimento

- 1 Desconecte os cabos de alimentação da placa de E/S da respectiva placa.
- 2 Levante a trava e desconecte o cabo da placa de E/S da respectiva placa.
- 3 Desconecte o cabo do subwoofer da placa de E/S.

4 Levante e remova a placa de E/S da base do computador.

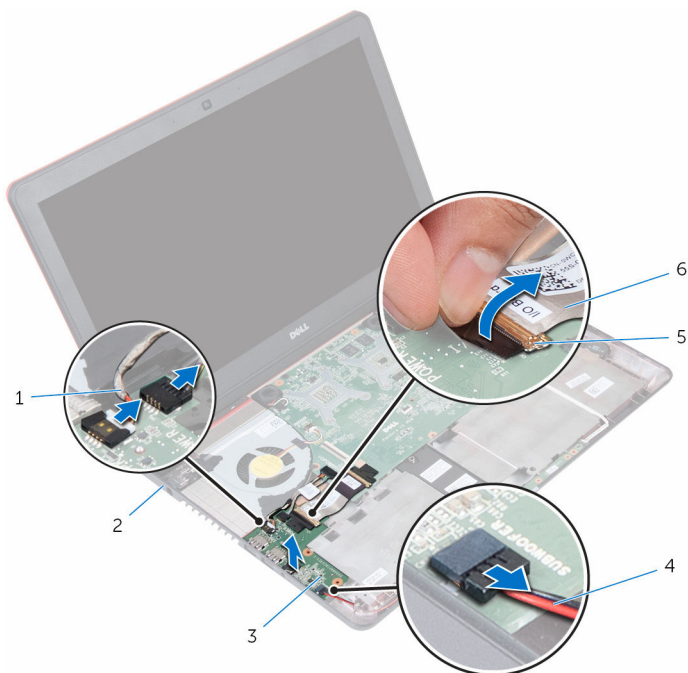

1 cabos de alimentação da placa de E/S (2)

2 base do computador

3 placa de E/S

4 cabo do subwoofer

5 trava

6 cabo placa-E/S

Como recolocar a placa de E/S



ATENÇÃO: antes de trabalhar na parte interna do computador, leia as informações de segurança fornecidas com seu computador e siga as etapas descritas em [Antes de trabalhar na parte interna do computador](#). Após trabalhar na parte interna do computador, siga as instruções descritas em [Após trabalhar na parte interna do computador](#). Para obter mais informações sobre as melhores práticas de segurança, consulte a página inicial de conformidade normativa em www.dell.com/regulatory_compliance (em inglês).

Procedimento

- 1 Alinhe e coloque a placa de E/S na base do computador.
- 2 Deslize o cabo da placa de E/S para dentro do respectivo conector na placa de E/S e feche a trava para prender o cabo.
- 3 Conecte os cabos de alimentação da placa de E/S e o cabo do subwoofer à placa de E/S.

Pós-requisitos

- 1 Siga o procedimento da etapa 2 à etapa 6 em "[Como recolocar o apoio para as mãos](#)".
- 2 Recoloque o [teclado](#).
- 3 Siga as etapas 4 a 6 do procedimento "[Como recolocar o disco rígido](#)".
- 4 Recoloque a [bateria](#).
- 5 Recoloque a [tampa da base](#).

Como remover a placa de sistema

 **ATENÇÃO:** antes de trabalhar na parte interna do computador, leia as informações de segurança fornecidas com seu computador e siga as etapas descritas em [Antes de trabalhar na parte interna do computador](#). Após trabalhar na parte interna do computador, siga as instruções descritas em [Após trabalhar na parte interna do computador](#). Para obter mais informações sobre as melhores práticas de segurança, consulte a página inicial de conformidade normativa em www.dell.com/regulatory_compliance (em inglês).

 **NOTA:** A Etiqueta de serviço do computador está localizada na placa de sistema. Você deve inserir a Etiqueta de Serviço no programa de configuração do BIOS depois de recolocar a placa de sistema.

 **NOTA:** A recolocação da placa de sistema remove quaisquer alterações feitas ao BIOS usando o programa de configuração do BIOS. Você deve fazer as alterações desejadas novamente depois de recolocar a placa de sistema.

 **NOTA:** Antes de desconectar os cabos da placa de sistema, observe a localização dos conectores para reconectá-los corretamente após recolocar a placa de sistema.

Pré-requisitos

- 1 Remova a [tampa da base](#).
- 2 Remova a [bateria](#).
- 3 Siga as etapas 1 a 3 do procedimento "[Como remover o disco rígido](#)".
- 4 Remova os [módulos de memória](#).
- 5 Remova a [placa sem fio](#).
- 6 Remova o [teclado](#).
- 7 Siga o procedimento da etapa 1 à etapa 7 em "[Como remover o apoio para as mãos](#)".
- 8 Remova a [placa de E/S](#).
- 9 Remova os [ventiladores](#).

Procedimento

- 1 Usando a aba de puxar, desconecte o cabo da tela da placa de sistema.
- 2 Desconecte o cabo da porta adaptador-alimentação da placa de sistema.

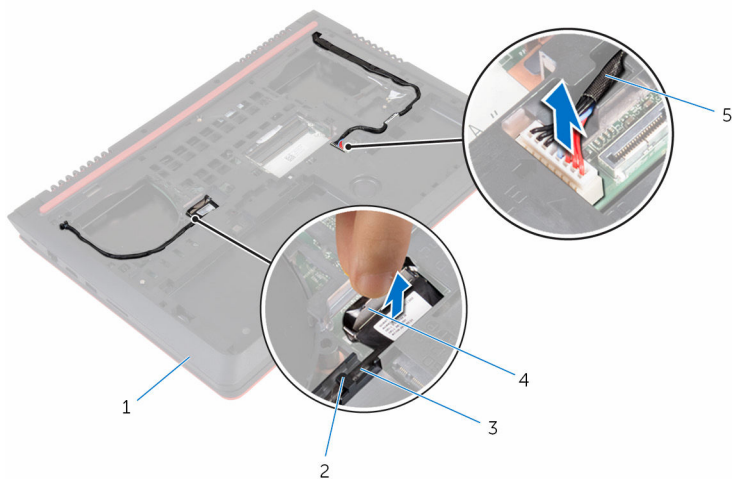

- | | | | |
|---|----------------------------------|---|-------------------------|
| 1 | base do computador | 2 | guias de encaminhamento |
| 3 | cabo da tela | 4 | aba de puxar |
| 5 | cabo porta adaptador-alimentação | | |

- 3 Vire o computador e abra o monitor.
- 4 Desconecte o cabo do alto-falante, o cabo de alimentação da placa de E/S e o cabo da bateria de célula tipo moeda da placa de sistema.
- 5 Descole a fita que prende o cabo da placa de E/S à placa de sistema.

- 6** Abra as travas e desconecte o cabo da placa de E/S e o cabo da placa da luz de status da placa de sistema.

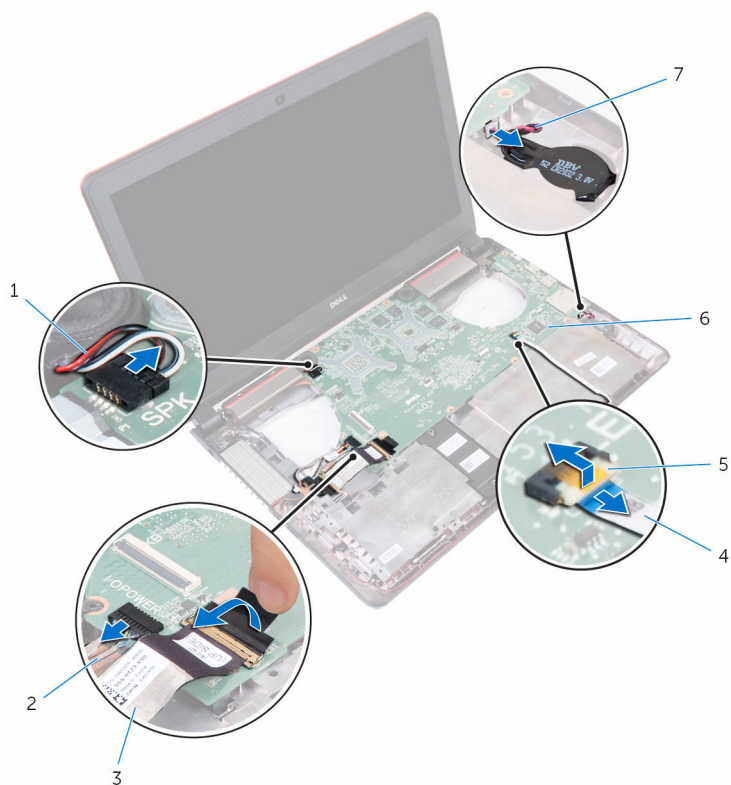

1 cabo do alto-falante

2 cabo de alimentação da placa de E/S

3 cabo da placa de E/S

4 cabo da placa de luzes de status

5 trava

6 placa de sistema

7 cabo da bateria de célula tipo moeda

- 7** Levante a placa de sistema em ângulo, deslize e libere as portas dos encaixes na base do computador.

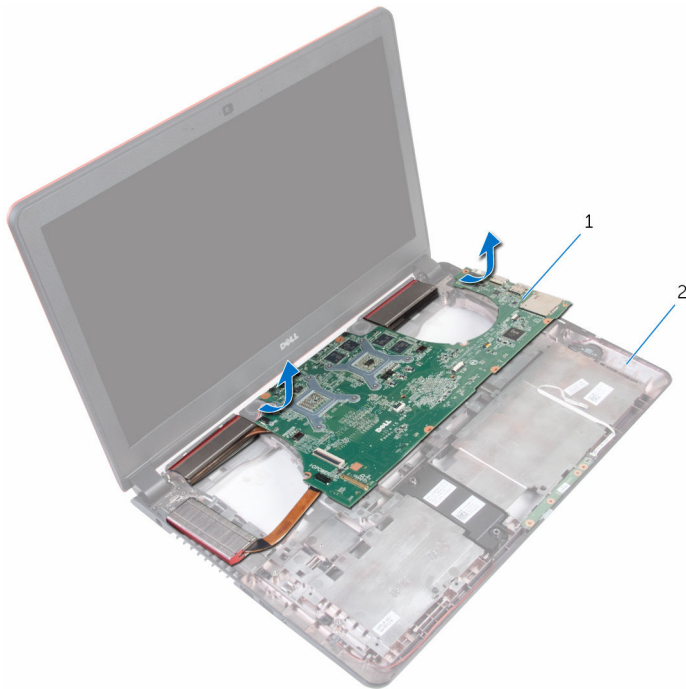



1 placa de sistema

2 base do computador

- 8** Vire a placa de sistema ao contrário.
9 Remova os [alto-falantes](#) .
10 Remova o [dissipador de calor](#).

Como recolocar a placa de sistema

 **ATENÇÃO:** antes de trabalhar na parte interna do computador, leia as informações de segurança fornecidas com seu computador e siga as etapas descritas em [Antes de trabalhar na parte interna do computador](#). Após trabalhar na parte interna do computador, siga as instruções descritas em [Após trabalhar na parte interna do computador](#). Para obter mais informações sobre as melhores práticas de segurança, consulte a página inicial de conformidade normativa em www.dell.com/regulatory_compliance (em inglês).

 **NOTA:** A Etiqueta de serviço do computador está localizada na placa de sistema. Você deve inserir a Etiqueta de Serviço no programa de configuração do BIOS depois de recolocar a placa de sistema.

 **NOTA:** A recolocação da placa de sistema remove quaisquer alterações feitas ao BIOS usando o programa de configuração do BIOS. Você deve fazer as alterações desejadas novamente depois de recolocar a placa de sistema.

Procedimento

- 1 Recoloque o [dissipador de calor](#).
- 2 Recoloque os [alto-falantes](#).
- 3 Vire a placa de sistema ao contrário.
- 4 Deslize as portas na placa de sistema para dentro dos encaixes na base do computador e coloque a placa de sistema na base do computador.
- 5 Conecte o cabo do alto-falante, o cabo de alimentação da placa de E/S e o cabo da bateria de célula tipo moeda à placa de sistema.
- 6 Deslize o cabo da placa de E/S e o cabo da placa da luz de status para dentro do conector na placa de sistema e feche as travas para prender os cabos.
- 7 Cole a fita adesiva que prende o cabo da placa de E/S à placa de sistema.
- 8 Feche o monitor e vire a parte inferior do computador para cima.
- 9 Conecte o cabo da porta do adaptador de energia e o cabo da tela na placa de sistema.



Pós-requisitos

- 1 Recoloque os [ventiladores](#).
- 2 Recoloque a [placa de E/S](#).
- 3 Siga o procedimento da etapa 2 à etapa 6 em "[Como recolocar o apoio para as mãos](#)".
- 4 Recoloque o [teclado](#).
- 5 Recoloque a [placa de rede sem fio](#).
- 6 Recoloque os [módulos de memória](#).
- 7 Siga as etapas 4 a 6 do procedimento "[Como recolocar o disco rígido](#)".
- 8 Recoloque a [bateria](#).
- 9 Recoloque a [tampa da base](#).

Como inserir a etiqueta de serviço no programa de configuração do BIOS

- 1 Ligue o computador.
- 2 Pressione F2 quando o logotipo da DELL for exibido para entrar no programa de configuração do BIOS.
- 3 Navegue até a guia **principal** e insira a etiqueta de serviço no campo **Entrada da Etiqueta de Serviço**.

Como remover o dissipador de calor

-  **ATENÇÃO:** antes de trabalhar na parte interna do computador, leia as informações de segurança fornecidas com seu computador e siga as etapas descritas em [Antes de trabalhar na parte interna do computador](#). Após trabalhar na parte interna do computador, siga as instruções descritas em [Após trabalhar na parte interna do computador](#). Para obter mais informações sobre as melhores práticas de segurança, consulte a página inicial de conformidade normativa em www.dell.com/regulatory_compliance (em inglês).
-  **ATENÇÃO:** O dissipador de calor pode ficar quente durante a operação normal. Permita tempo suficiente para que o dissipador de calor esfrie antes de tocá-lo.
-  **CUIDADO:** Para o máximo resfriamento do processador, não toque as áreas de transferência de calor do dissipador. O óleo da sua pele pode reduzir a capacidade de transferência de calor da graxa térmica.

Pré-requisitos

- 1 Remova a [tampa da base](#).
- 2 Remova a [bateria](#).
- 3 Siga as etapas 1 a 3 do procedimento "[Como remover o disco rígido](#)".
- 4 Remova os [módulos de memória](#).
- 5 Remova a [placa sem fio](#).
- 6 Remova o [teclado](#).
- 7 Siga o procedimento da etapa 1 à etapa 7 em "[Como remover o apoio para as mãos](#)".
- 8 Remova a [placa de E/S](#).
- 9 Remova os [ventiladores](#).
- 10 Siga o procedimento da etapa 1 à etapa 7 em "[Como remover a placa de sistema](#)".

Procedimento

 **NOTA:** A aparência do dissipador de calor no seu computador pode ser diferente da imagem mostrada neste capítulo.

- 1 Coloque a placa de sistema sobre uma superfície plana e limpa.
- 2 Em ordem sequencial (indicada no dissipador de calor), solte os parafusos prisioneiros que fixam o dissipador de calor na placa de sistema.
- 3 Levante o dissipador de calor da placa de sistema.

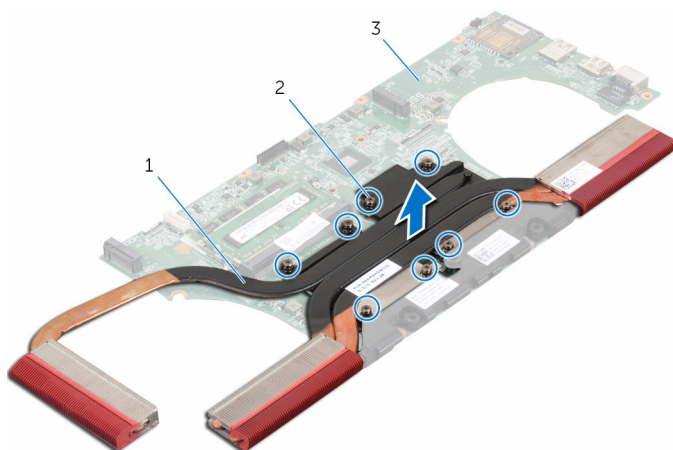

1 dissipador de calor

2 parafusos prisioneiros (7)

3 placa de sistema

Como recolocar o dissipador de calor

 **ATENÇÃO:** antes de trabalhar na parte interna do computador, leia as informações de segurança fornecidas com seu computador e siga as etapas descritas em [Antes de trabalhar na parte interna do computador](#). Após trabalhar na parte interna do computador, siga as instruções descritas em [Após trabalhar na parte interna do computador](#). Para obter mais informações sobre as melhores práticas de segurança, consulte a página inicial de conformidade normativa em www.dell.com/regulatory_compliance (em inglês).

 **CUIDADO:** O alinhamento incorreto do dissipador de calor pode danificar a placa de sistema e o processador.

 **NOTA:** A graxa térmica original pode ser reutilizada se a placa de sistema e o dissipador de calor originais forem reinstalados juntos. Se a placa de sistema ou o dissipador de calor forem substituídos, use a almofada térmica fornecida no kit para garantir que haja condutividade térmica.

Procedimento

- 1 Alinhe os orifícios dos parafusos no dissipador de calor com os orifícios correspondentes na placa de sistema.
- 2 Em ordem sequencial (indicada no dissipador de calor), aperte os parafusos prisioneiros que fixam o dissipador de calor na placa de sistema.

Pós-requisitos

- 1 Siga o procedimento da etapa 4 à etapa 8 em "[Como recolocar a placa de sistema](#)".
- 2 Recoloque os [ventiladores](#).
- 3 Recoloque a [placa de E/S](#).
- 4 Siga o procedimento da etapa 2 à etapa 6 em "[Como recolocar o apoio para as mãos](#)".
- 5 Recoloque o [teclado](#).
- 6 Recoloque a [placa de rede sem fio](#).

- 7** Recoloque os [módulos de memória](#).
- 8** Siga as etapas 4 a 6 do procedimento "[Como recolocar o disco rígido](#)".
- 9** Recoloque a [bateria](#).
- 10** Recoloque a [tampa da base](#).

Como remover os alto-falantes

 **ATENÇÃO:** antes de trabalhar na parte interna do computador, leia as informações de segurança fornecidas com seu computador e siga as etapas descritas em [Antes de trabalhar na parte interna do computador](#). Após trabalhar na parte interna do computador, siga as instruções descritas em [Após trabalhar na parte interna do computador](#). Para obter mais informações sobre as melhores práticas de segurança, consulte a página inicial de conformidade normativa em www.dell.com/regulatory_compliance (em inglês).

Pré-requisitos

- 1 Remova a [tampa da base](#).
- 2 Remova a [bateria](#).
- 3 Siga as etapas 1 a 3 do procedimento "[Como remover o disco rígido](#)".
- 4 Remova os [módulos de memória](#).
- 5 Remova a [placa sem fio](#).
- 6 Remova o [teclado](#).
- 7 Siga o procedimento da etapa 1 à etapa 7 em "[Como remover o apoio para as mãos](#)".
- 8 Remova a [placa de E/S](#).
- 9 Remova os [ventiladores](#).
- 10 Siga o procedimento da etapa 1 à etapa 7 em "[Como remover a placa de sistema](#)".

Procedimento

- 1 Tome nota da posição dos pinos de borracha antes de levantar o alto-falante.

2 Levante o alto-falante em ângulo da placa de sistema.

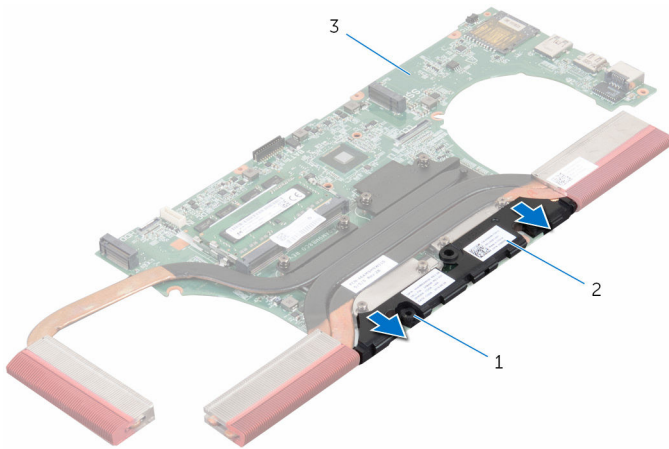

1 pinos de borracha (3)

2 alto-falantes

3 placa de sistema

Como recolocar os alto-falantes

 **ATENÇÃO:** antes de trabalhar na parte interna do computador, leia as informações de segurança fornecidas com seu computador e siga as etapas descritas em [Antes de trabalhar na parte interna do computador](#). Após trabalhar na parte interna do computador, siga as instruções descritas em [Após trabalhar na parte interna do computador](#). Para obter mais informações sobre as melhores práticas de segurança, consulte a página inicial de conformidade normativa em www.dell.com/regulatory_compliance (em inglês).

Procedimento

 **NOTA:** Os pinos de borracha podem ser empurrados para fora ao recolocar o alto-falante. Certifique-se de que os pinos de borracha estão em sua posição após a colocação do alto-falante na placa de sistema.

- 1 Com o uso das hastes de alinhamento, alinhe e coloque o alto-falante na placa de sistema.
- 2 Recoloque os pinos de borracha caso eles tenham sido empurrados na recolocação do alto-falante.

Pós-requisitos

- 1 Siga o procedimento da etapa 4 à etapa 8 em "[Como recolocar a placa de sistema](#)".
- 2 Recoloque os [ventiladores](#).
- 3 Recoloque a [placa de E/S](#).
- 4 Siga o procedimento da etapa 2 à etapa 6 em "[Como recolocar o apoio para as mãos](#)".
- 5 Recoloque o [teclado](#).
- 6 Recoloque a [placa de rede sem fio](#).
- 7 Recoloque os [módulos de memória](#).
- 8 Siga as etapas 4 a 6 do procedimento "[Como recolocar o disco rígido](#)".
- 9 Recoloque a [bateria](#).

10 Recoloque a [tampa da base](#).

Como remover o subwoofer



ATENÇÃO: antes de trabalhar na parte interna do computador, leia as informações de segurança fornecidas com seu computador e siga as etapas descritas em [Antes de trabalhar na parte interna do computador](#). Após trabalhar na parte interna do computador, siga as instruções descritas em [Após trabalhar na parte interna do computador](#). Para obter mais informações sobre as melhores práticas de segurança, consulte a página inicial de conformidade normativa em www.dell.com/regulatory_compliance (em inglês).

Pré-requisitos

- 1 Remova a [tampa da base](#).
- 2 Remova a [bateria](#).
- 3 Siga as etapas 1 a 3 do procedimento "[Como remover o disco rígido](#)".
- 4 Remova os [módulos de memória](#).
- 5 Remova a [placa sem fio](#).
- 6 Remova o [teclado](#).
- 7 Siga o procedimento da etapa 1 à etapa 7 em "[Como remover o apoio para as mãos](#)".
- 8 Remova a [placa de E/S](#).
- 9 Remova os [ventiladores](#).
- 10 Siga o procedimento da etapa 1 à etapa 7 em "[Como remover a placa de sistema](#)".

Procedimento

- 1 Tome nota do encaminhamento do cabo do subwoofer e remova-o das guias de encaminhamento na base do computador.
- 2 Tome nota da posição dos pinos de borracha antes de levantar o subwoofer.

3 Remova o subwoofer da base do computador.

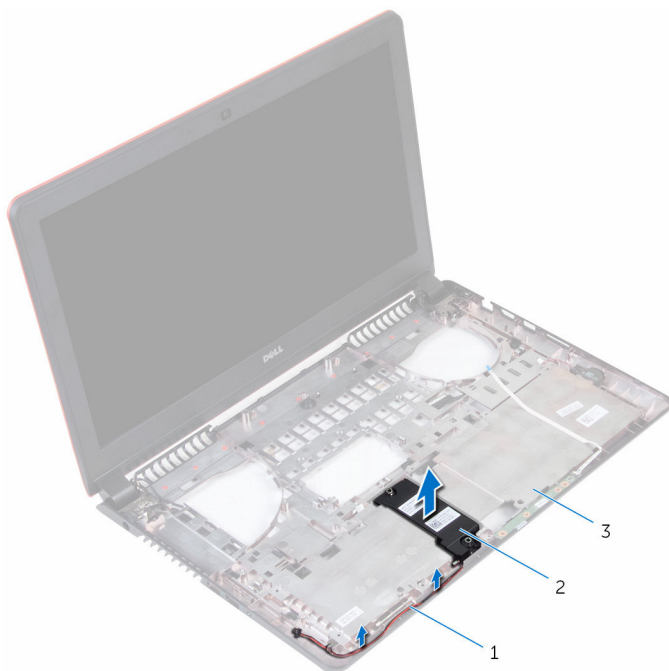

1 cabo do subwoofer

2 subwoofer

3 base do computador

Como recolocar o subwoofer

 **ATENÇÃO:** antes de trabalhar na parte interna do computador, leia as informações de segurança fornecidas com seu computador e siga as etapas descritas em [Antes de trabalhar na parte interna do computador](#). Após trabalhar na parte interna do computador, siga as instruções descritas em [Após trabalhar na parte interna do computador](#). Para obter mais informações sobre as melhores práticas de segurança, consulte a página inicial de conformidade normativa em www.dell.com/regulatory_compliance (em inglês).

Procedimento

 **NOTA:** Os pinos de borracha podem ser empurrados para fora ao recolocar os subwoofers. Certifique-se de que os pinos de borracha estão em sua posição após a colocação dos subwoofers na base do computador.

- 1 Com o uso das hastes de alinhamento, alinhe e coloque os subwoofers na base do computador.
- 2 Passe o cabo do subwoofer pelas guias de encaminhamento na base do computador.
- 3 Recoloque os pinos de borracha caso eles tenham sido empurrados na recolocação dos subwoofers.

Pós-requisitos

- 1 Siga o procedimento da etapa 4 à etapa 8 em "[Como recolocar a placa de sistema](#)".
- 2 Recoloque os [ventiladores](#).
- 3 Recoloque a [placa de E/S](#).
- 4 Siga o procedimento da etapa 2 à etapa 6 em "[Como recolocar o apoio para as mãos](#)".
- 5 Recoloque o [teclado](#).
- 6 Recoloque a [placa de rede sem fio](#).
- 7 Recoloque os [módulos de memória](#).
- 8 Siga as etapas 4 a 6 do procedimento "[Como recolocar o disco rígido](#)".
- 9 Recoloque a [bateria](#).

10 Recoloque a [tampa da base](#).

Como remover a porta do adaptador de alimentação



ATENÇÃO: antes de trabalhar na parte interna do computador, leia as informações de segurança fornecidas com seu computador e siga as etapas descritas em [Antes de trabalhar na parte interna do computador](#). Após trabalhar na parte interna do computador, siga as instruções descritas em [Após trabalhar na parte interna do computador](#). Para obter mais informações sobre as melhores práticas de segurança, consulte a página inicial de conformidade normativa em www.dell.com/regulatory_compliance (em inglês).

Pré-requisitos

- 1 Remova a [tampa da base](#).
- 2 Remova a [bateria](#).
- 3 Siga as etapas 1 a 3 do procedimento "[Como remover o disco rígido](#)".
- 4 Remova o [teclado](#).
- 5 Siga o procedimento da etapa 1 à etapa 7 em "[Como remover o apoio para as mãos](#)".
- 6 Siga o procedimento da etapa 1 à etapa 3 em "[Como remover os ventiladores](#)".

Procedimento

- 1 Desconecte o cabo da porta adaptador-alimentação da placa de sistema.
- 2 Tome nota do encaminhamento do cabo da porta do adaptador de energia e remova-o das guias de encaminhamento na base do computador.

- 3** Deslize o cabo da porta do adaptador de energia através do slot na base do computador.

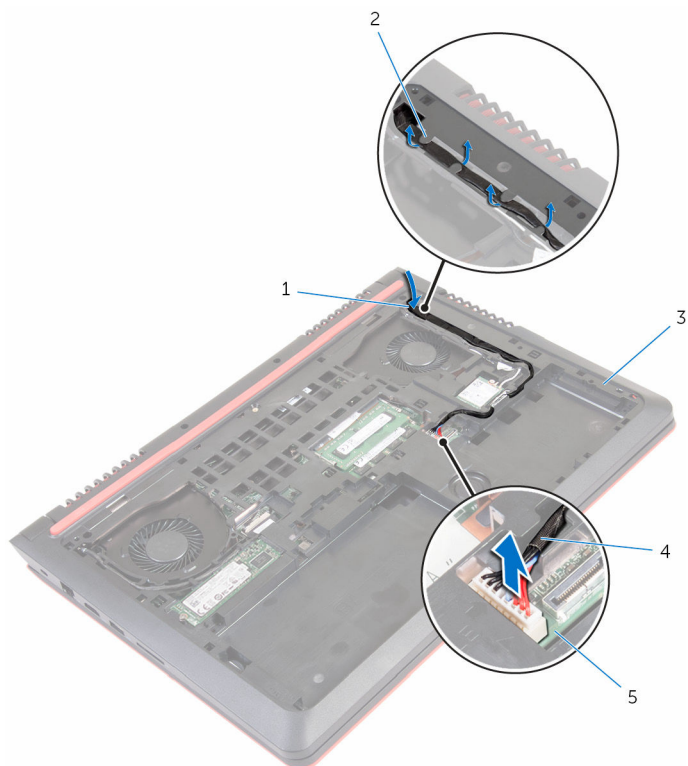

- | | | | |
|---|--------------------|---|--------------------------------------|
| 1 | slot | 2 | guias de encaminhamento |
| 3 | base do computador | 4 | cabo porta adaptador-
alimentação |
| 5 | placa de sistema | | |

- 4** Vire o computador.

- 5 Levante a porta do adaptador de energia, juntamente com o cabo, da base do computador.

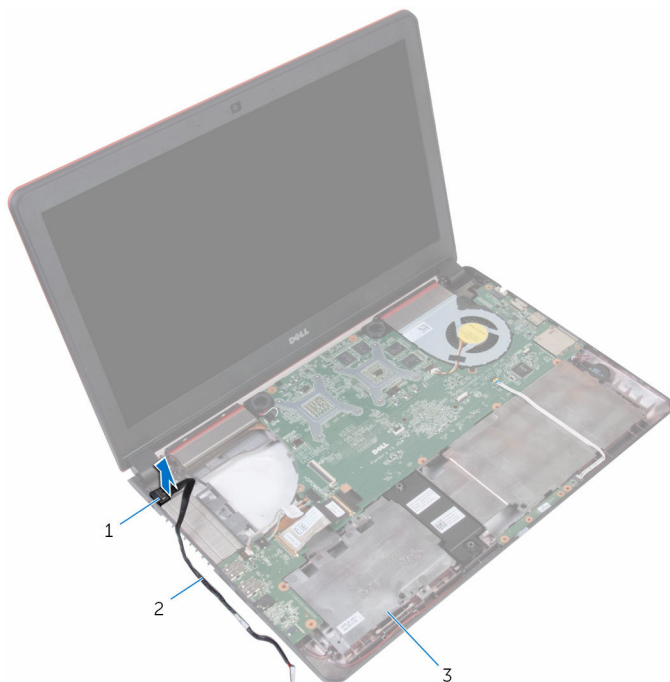

1 porta adaptador-
alimentação

2 cabo porta adaptador-
alimentação

3 base do computador

Como recolocar a porta do adaptador de alimentação



ATENÇÃO: antes de trabalhar na parte interna do computador, leia as informações de segurança fornecidas com seu computador e siga as etapas descritas em [Antes de trabalhar na parte interna do computador](#). Após trabalhar na parte interna do computador, siga as instruções descritas em [Após trabalhar na parte interna do computador](#). Para obter mais informações sobre as melhores práticas de segurança, consulte a página inicial de conformidade normativa em www.dell.com/regulatory_compliance (em inglês).

Procedimento

- 1 Insira a porta do adaptador de energia no slot na base do computador.
- 2 Deslize o cabo da porta do adaptador de energia através do slot na base do computador.
- 3 Vire o computador.
- 4 Passe o cabo da porta do adaptador de energia pelas guias de roteamento na base do computador.
- 5 Conecte o cabo da porta adaptador-alimentação à placa de sistema.

Pós-requisitos

- 1 Siga o procedimento da etapa 1 à etapa 3 em "[Como recolocar os ventiladores](#)".
- 2 Siga o procedimento da etapa 2 à etapa 6 em "[Como recolocar o apoio para as mãos](#)".
- 3 Recoloque o [teclado](#).
- 4 Siga as etapas 4 a 6 do procedimento "[Como recolocar o disco rígido](#)".
- 5 Recoloque a [tampa da base](#).
- 6 Recoloque a [bateria](#).

Como remover o conjunto da tela



ATENÇÃO: antes de trabalhar na parte interna do computador, leia as informações de segurança fornecidas com seu computador e siga as etapas descritas em [Antes de trabalhar na parte interna do computador](#). Após trabalhar na parte interna do computador, siga as instruções descritas em [Após trabalhar na parte interna do computador](#). Para obter mais informações sobre as melhores práticas de segurança, consulte a página inicial de conformidade normativa em www.dell.com/regulatory_compliance (em inglês).

Pré-requisitos

- 1 Remova a [bateria](#).
- 2 Remova a [tampa da base](#).
- 3 Siga as etapas 1 a 3 do procedimento "[Como remover o disco rígido](#)".
- 4 Remova o [teclado](#).
- 5 Siga o procedimento da etapa 1 à etapa 7 em "[Como remover o apoio para as mãos](#)".
- 6 Remova os [ventiladores](#).

Procedimento

- 1 Feche o monitor e vire a parte inferior do computador para cima.
- 2 Usando a aba de puxar, desconecte o cabo da tela da placa de sistema.
- 3 Tome nota do encaminhamento do cabo da tela e remova o cabo das guias de encaminhamento na base do computador.
- 4 Desconecte os cabos da antena da placa sem fio.
- 5 Tome nota do encaminhamento do cabo da antena e remova os cabos da antena das guias de encaminhamento na base do computador.

- 6** Deslize o cabo da tela e os cabos da antena através dos slots na base do computador.

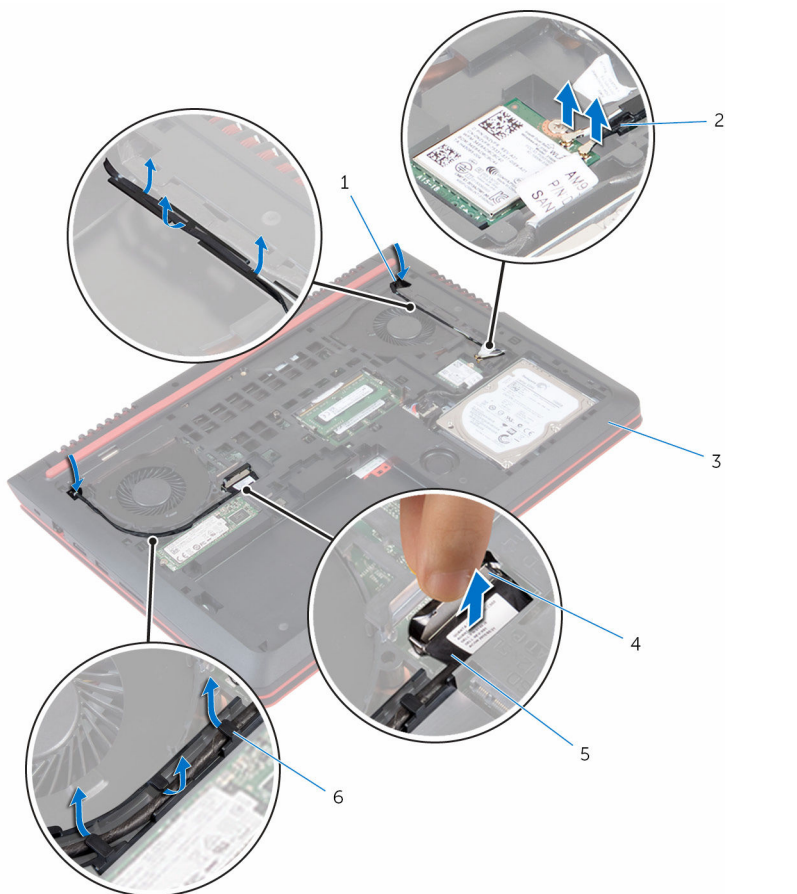

- | | | | |
|---|--------------------|---|-------------------------|
| 1 | slots (2) | 2 | cabos da antena (2) |
| 3 | base do computador | 4 | aba de puxar |
| 5 | cabo da tela | 6 | guias de encaminhamento |

- 7** Remova os parafusos que prendem o conjunto do monitor à base do computador.

8 Retire o conjunto do monitor da base do computador.

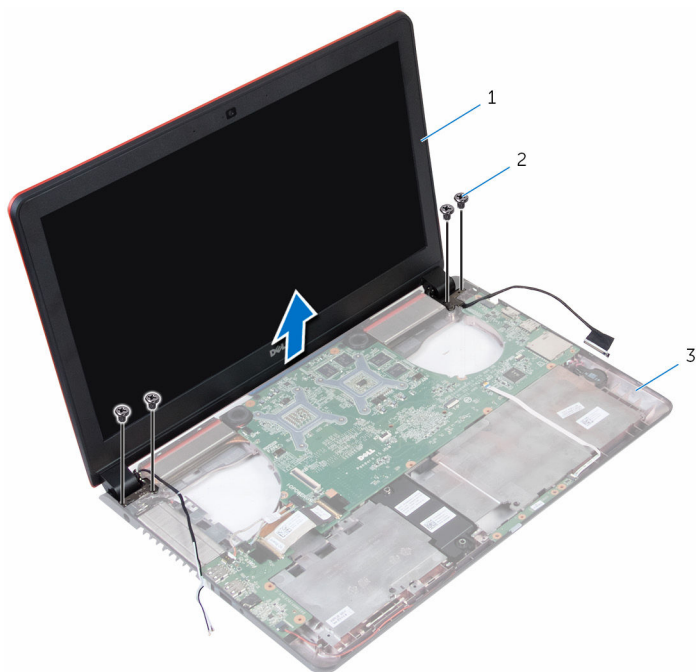

1 conjunto da tela

2 parafusos (4)

3 base do computador

Como recolocar o conjunto da tela

 **ATENÇÃO:** antes de trabalhar na parte interna do computador, leia as informações de segurança fornecidas com seu computador e siga as etapas descritas em [Antes de trabalhar na parte interna do computador](#). Após trabalhar na parte interna do computador, siga as instruções descritas em [Após trabalhar na parte interna do computador](#). Para obter mais informações sobre as melhores práticas de segurança, consulte a página inicial de conformidade normativa em www.dell.com/regulatory_compliance (em inglês).

Procedimento

- 1 Alinhe os orifícios de parafuso no conjunto da tela com os orifícios de parafuso na base do computador.
- 2 Recoloque os parafusos que fixam o conjunto do monitor à base do computador.
- 3 Deslize o cabo da tela e os cabos da antena através do slot na base do computador.
- 4 Passe o cabo da tela e os cabos da antena pelas guias de encaminhamento na base do computador.
- 5 Conecte os cabos da antena à placa sem fio.
- 6 Conecte o cabo da tela na placa de sistema.
- 7 Feche o monitor e vire a parte inferior do computador para cima.

Pós-requisitos

- 1 Recoloque os [ventiladores](#).
- 2 Siga o procedimento da etapa 2 à etapa 6 em "[Como recolocar o apoio para as mãos](#)".
- 3 Recoloque o [teclado](#).
- 4 Siga as etapas 4 a 6 do procedimento "[Como recolocar o disco rígido](#)".
- 5 Recoloque a [tampa da base](#).
- 6 Recoloque a [bateria](#).

Como remover a tampa frontal da tela

 **ATENÇÃO:** antes de trabalhar na parte interna do computador, leia as informações de segurança fornecidas com seu computador e siga as etapas descritas em [Antes de trabalhar na parte interna do computador](#). Após trabalhar na parte interna do computador, siga as instruções descritas em [Após trabalhar na parte interna do computador](#). Para obter mais informações sobre as melhores práticas de segurança, consulte a página inicial de conformidade normativa em www.dell.com/regulatory_compliance (em inglês).

Pré-requisitos

 **NOTA:** Estas instruções se aplicam somente a laptops com telas que não sejam sensíveis ao toque.

- 1 Remova a [bateria](#).
- 2 Remova a [tampa da base](#).
- 3 Siga as etapas 1 a 3 do procedimento "[Como remover o disco rígido](#)".
- 4 Remova o [teclado](#).
- 5 Siga o procedimento da etapa 1 à etapa 7 em "[Como remover o apoio para as mãos](#)".
- 6 Remova os [ventiladores](#).
- 7 Remova o [conjunto da tela](#).

Procedimento

- 1 Com as pontas dos dedos, desencaixe cuidadosamente as bordas internas do painel frontal da tela.

2 Levante o painel frontal da tela removendo-o do conjunto da tela.



1 tampa traseira do monitor

2 tampa frontal da tela

Como recolocar o painel frontal da tela



ATENÇÃO: antes de trabalhar na parte interna do computador, leia as informações de segurança fornecidas com seu computador e siga as etapas descritas em [Antes de trabalhar na parte interna do computador](#). Após trabalhar na parte interna do computador, siga as instruções descritas em [Após trabalhar na parte interna do computador](#). Para obter mais informações sobre as melhores práticas de segurança, consulte a página inicial de conformidade normativa em www.dell.com/regulatory_compliance (em inglês).

Procedimento

Alinhe o painel frontal da tela com a tampa traseira da tela e encaixe o painel frontal delicadamente no lugar.

Pós-requisitos

- 1 Recoloque o [conjunto da tela](#).
- 2 Recoloque os [ventiladores](#).
- 3 Siga o procedimento da etapa 2 à etapa 6 em "[Como recolocar o apoio para as mãos](#)".
- 4 Recoloque o [teclado](#).
- 5 Siga as etapas 4 a 6 do procedimento "[Como recolocar o disco rígido](#)".
- 6 Recoloque a [tampa da base](#).
- 7 Recoloque a [bateria](#).

Como remover o painel da tela



ATENÇÃO: antes de trabalhar na parte interna do computador, leia as informações de segurança fornecidas com seu computador e siga as etapas descritas em [Antes de trabalhar na parte interna do computador](#). Após trabalhar na parte interna do computador, siga as instruções descritas em [Após trabalhar na parte interna do computador](#). Para obter mais informações sobre as melhores práticas de segurança, consulte a página inicial de conformidade normativa em www.dell.com/regulatory_compliance (em inglês).

Pré-requisitos



NOTA: Estas instruções se aplicam somente a laptops com telas que não sejam sensíveis ao toque.

- 1 Remova a [bateria](#).
- 2 Remova a [tampa da base](#).
- 3 Siga as etapas 1 a 3 do procedimento "[Como remover o disco rígido](#)".
- 4 Remova o [teclado](#).
- 5 Siga o procedimento da etapa 1 à etapa 7 em "[Como remover o apoio para as mãos](#)".
- 6 Remova os [ventiladores](#).
- 7 Remova o [conjunto da tela](#).
- 8 Remova a [tampa frontal da tela](#).

Procedimento

- 1 Remova os parafusos que prendem o painel do monitor à tampa traseira do monitor.

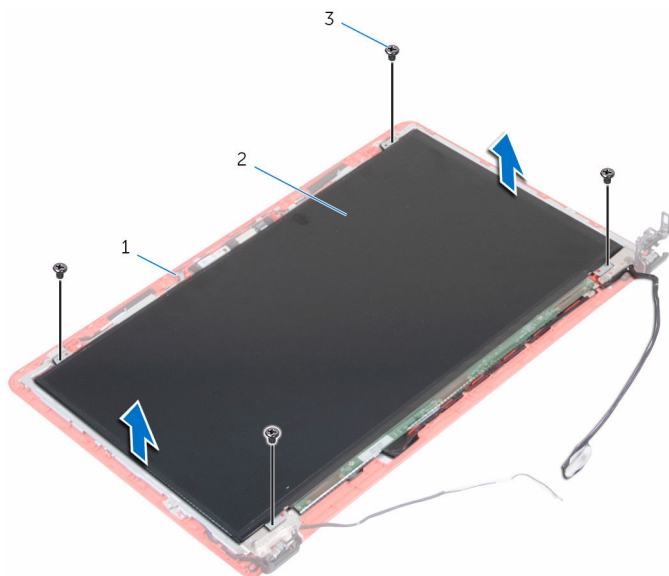

- 1 tampa traseira do monitor 2 painel da tela
3 parafusos (4)

- 2 Vire o painel da tela.
- 3 Descole a fita que prende o cabo da tela à tampa traseira da tela.
- 4 Levante a trava e desconecte o cabo da tela da tampa traseira da tela.

5 Levante o painel da tela para retirá-lo da tampa traseira da tela.

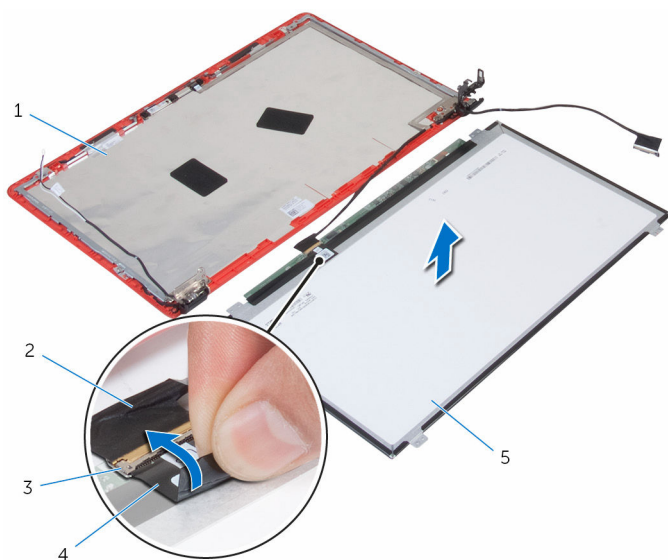

1 tampa traseira do monitor

2 cabo da tela

3 trava

4 fita

5 painel da tela

Como recolocar o painel da tela

 **ATENÇÃO:** antes de trabalhar na parte interna do computador, leia as informações de segurança fornecidas com seu computador e siga as etapas descritas em [Antes de trabalhar na parte interna do computador](#). Após trabalhar na parte interna do computador, siga as instruções descritas em [Após trabalhar na parte interna do computador](#). Para obter mais informações sobre as melhores práticas de segurança, consulte a página inicial de conformidade normativa em www.dell.com/regulatory_compliance (em inglês).

Procedimento

- 1 Deslize o cabo da tela para dentro do conector na tampa traseira da tela e feche a trava para prender o cabo.
- 2 Cole a fita adesiva que prende o cabo da tela à tampa traseira da tela.
- 3 Vire o painel da tela e coloque-o na tampa traseira da tela.
- 4 Alinhe os orifícios de parafuso no painel da tela com os orifícios de parafuso na tampa traseira da tela.
- 5 Recoloque os parafusos que prendem o painel do monitor à tampa traseira.

Pós-requisitos

- 1 Recoloque o [painel frontal da tela](#).
- 2 Recoloque o [conjunto da tela](#).
- 3 Recoloque os [ventiladores](#).
- 4 Siga o procedimento da etapa 2 à etapa 6 em "[Como recolocar o apoio para as mãos](#)".
- 5 Recoloque o [teclado](#).
- 6 Siga as etapas 4 a 6 do procedimento "[Como recolocar o disco rígido](#)".
- 7 Recoloque a [tampa da base](#).
- 8 Recoloque a [bateria](#).

Como remover o conjunto do suporte e dobradiça da tela

 **ATENÇÃO:** antes de trabalhar na parte interna do computador, leia as informações de segurança fornecidas com seu computador e siga as etapas descritas em [Antes de trabalhar na parte interna do computador](#). Após trabalhar na parte interna do computador, siga as instruções descritas em [Após trabalhar na parte interna do computador](#). Para obter mais informações sobre as melhores práticas de segurança, consulte a página inicial de conformidade normativa em www.dell.com/regulatory_compliance (em inglês).

Pré-requisitos

 **NOTA:** Estas instruções se aplicam somente a laptops com telas que não sejam sensíveis ao toque.

- 1 Remova a [bateria](#).
- 2 Remova a [tampa da base](#).
- 3 Siga as etapas 1 a 3 do procedimento "[Como remover o disco rígido](#)".
- 4 Remova o [teclado](#).
- 5 Siga o procedimento da etapa 1 à etapa 7 em "[Como remover o apoio para as mãos](#)".
- 6 Remova os [ventiladores](#).
- 7 Remova o [conjunto da tela](#).
- 8 Remova a [tampa frontal da tela](#).
- 9 Remova o [painel da tela](#).

Procedimento

- 1 Tome nota do encaminhamento do cabo da antena e remova os cabos da antena das guias de encaminhamento nas dobradiças da tela.
- 2 Tome nota do encaminhamento do cabo da tela e remova-o das guias de encaminhamento nas dobradiças da tela.
- 3 Remova os parafusos que prendem as dobradiças do monitor à tampa traseira do monitor.

- 4 Solte as dobradiças das travas e remova as dobradiças da tampa traseira da tela.

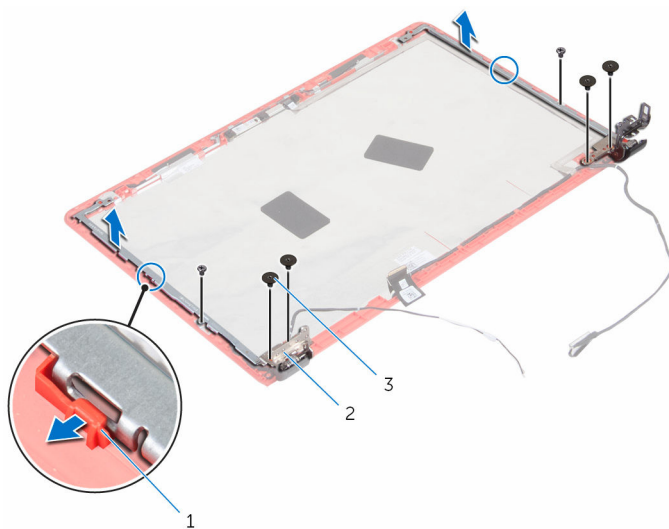

1 travas

2 dobradiças do monitor (2)

3 parafusos (6)

Como recolocar o conjunto do suporte e dobradiça da tela



ATENÇÃO: antes de trabalhar na parte interna do computador, leia as informações de segurança fornecidas com seu computador e siga as etapas descritas em [Antes de trabalhar na parte interna do computador](#). Após trabalhar na parte interna do computador, siga as instruções descritas em [Após trabalhar na parte interna do computador](#). Para obter mais informações sobre as melhores práticas de segurança, consulte a página inicial de conformidade normativa em www.dell.com/regulatory_compliance (em inglês).

Procedimento

- 1 Deslize as dobradiças sob as travas na tampa traseira da tela.
- 2 Alinhe os orifícios de parafuso nas dobradiças do monitor com os orifícios correspondentes na tampa traseira do monitor.
- 3 Recoloque os parafusos que fixam as dobradiças do monitor à tampa traseira do monitor.
- 4 Passe o cabo da antena e o cabo da tela através das guias de encaminhamento nas dobradiças da tela.

Pós-requisitos

- 1 Recoloque o [painel da tela](#).
- 2 Recoloque o [painel frontal da tela](#).
- 3 Recoloque o [conjunto da tela](#).
- 4 Recoloque os [ventiladores](#).
- 5 Siga o procedimento da etapa 2 à etapa 6 em "[Como recolocar o apoio para as mãos](#)".
- 6 Recoloque o [teclado](#).
- 7 Siga as etapas 4 a 6 do procedimento "[Como recolocar o disco rígido](#)".
- 8 Recoloque a [tampa da base](#).
- 9 Recoloque a [bateria](#).

Como remover a câmera

 **ATENÇÃO:** antes de trabalhar na parte interna do computador, leia as informações de segurança fornecidas com seu computador e siga as etapas descritas em [Antes de trabalhar na parte interna do computador](#). Após trabalhar na parte interna do computador, siga as instruções descritas em [Após trabalhar na parte interna do computador](#). Para obter mais informações sobre as melhores práticas de segurança, consulte a página inicial de conformidade normativa em www.dell.com/regulatory_compliance (em inglês).

Pré-requisitos

 **NOTA:** Estas instruções se aplicam somente a laptops com telas que não sejam sensíveis ao toque.

- 1 Remova a [bateria](#).
- 2 Remova a [tampa da base](#).
- 3 Siga as etapas 1 a 3 do procedimento "[Como remover o disco rígido](#)".
- 4 Remova o [teclado](#).
- 5 Siga o procedimento da etapa 1 à etapa 7 em "[Como remover o apoio para as mãos](#)".
- 6 Remova os [ventiladores](#).
- 7 Remova o [conjunto da tela](#).
- 8 Remova a [tampa frontal da tela](#).
- 9 Remova o [painel da tela](#).

Procedimento

- 1 Com o uso de um estilete plástico, solte cuidadosamente a câmera da tampa traseira da tela e vire-a.
- 2 Retire a fita que prende o cabo da câmera à câmera.

3 Vire a câmara e desconecte-a do respectivo cabo.

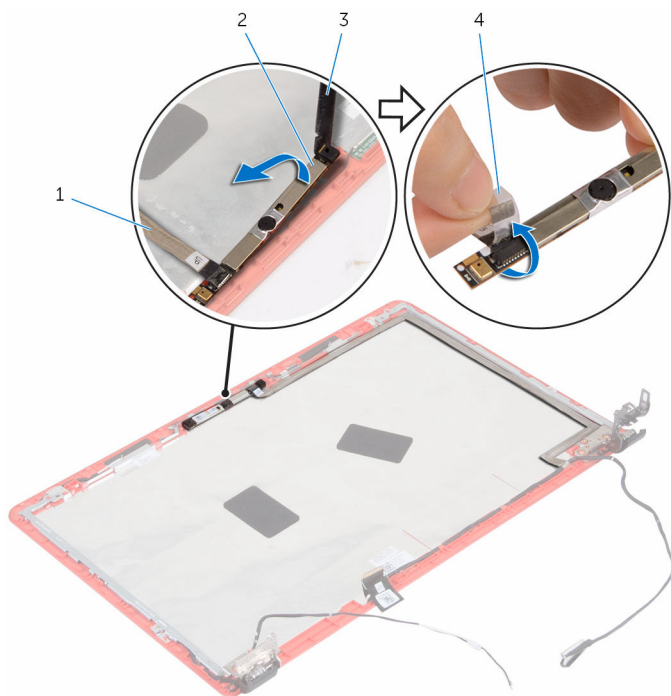

1 cabo da câmara

2 câmara

3 haste plástica

4 fita

Como recolocar a câmara



ATENÇÃO: antes de trabalhar na parte interna do computador, leia as informações de segurança fornecidas com seu computador e siga as etapas descritas em [Antes de trabalhar na parte interna do computador](#). Após trabalhar na parte interna do computador, siga as instruções descritas em [Após trabalhar na parte interna do computador](#). Para obter mais informações sobre as melhores práticas de segurança, consulte a página inicial de conformidade normativa em www.dell.com/regulatory_compliance (em inglês).

Procedimento

- 1 Conecte o cabo da câmara à câmara.
- 2 Cole a fita adesiva que prende o cabo da câmara à câmara.
- 3 Vire a câmara, alinhe-a com as hastes de alinhamento na tampa traseira da tela e encaixe a câmara no lugar.

Pós-requisitos

- 1 Recoloque o [painel da tela](#).
- 2 Recoloque o [painel frontal da tela](#).
- 3 Recoloque o [conjunto da tela](#).
- 4 Recoloque os [ventiladores](#).
- 5 Siga o procedimento da etapa 2 à etapa 6 em "[Como recolocar o apoio para as mãos](#)".
- 6 Recoloque o [teclado](#).
- 7 Siga as etapas 4 a 6 do procedimento "[Como recolocar o disco rígido](#)".
- 8 Recoloque a [tampa da base](#).
- 9 Recoloque a [bateria](#).

Como atualizar o BIOS

Pode ser preciso atualizar o BIOS quando uma atualização estiver disponível ou após a substituição da placa de sistema. Para atualizar o BIOS:

- 1 Ligue o computador.
- 2 Acesse **www.dell.com/support** (em inglês).
- 3 Clique em **Suporte a produtos**, digite a Etiqueta de serviço do seu computador e clique em **Enviar**.
 **NOTA:** Se você não tiver a etiqueta de serviço, use o recurso de detecção automática ou procure manualmente no seu modelo de computador.
- 4 Clique em **Drivers & Downloads** (drivers e downloads).
- 5 Selecione o sistema operacional instalado no computador.
- 6 Role a página para baixo e expanda o **BIOS**.
- 7 Clique em **Download do arquivo** para baixar a versão mais recente do BIOS para seu computador.
- 8 Salve o arquivo e, assim que o download estiver concluído, navegue até a pasta onde você salvou o arquivo de atualização do BIOS.
- 9 Clique duas vezes no ícone do arquivo de atualização do BIOS e siga as instruções na tela.

Como obter ajuda e como entrar em contato com a Dell

Recursos de auto-ajuda

Você pode obter informações e ajuda sobre produtos e serviços da Dell, usando estes recursos de auto-ajuda:

Informações sobre produtos e serviços da Dell

www.dell.com

Windows 8.1 e Windows 10

Aplicativo Dell Help & Support



Windows 10

Aplicativo Get started



Windows 8.1

Aplicativo Help + Tips



Como acessar a ajuda no Windows 8, no Windows 8.1 e no Windows 10

No Windows Search, digite **Ajuda e Suporte** e pressione **Enter**.

Como acessar a ajuda no Windows 7

Clique em **Iniciar** → **Ajuda e suporte**.

Ajuda online para sistema operacional

www.dell.com/support/windows
www.dell.com/support/linux

Informações sobre solução de problemas, manuais de usuário, instruções de configuração, especificações do produto, blogs de ajuda técnica, drivers, atualizações de software, e assim por diante

www.dell.com/support

Saiba mais sobre o sistema operacional, configurar e usar o computador, backup de dados, diagnóstico, e assim por diante.

Consulte *Eu e meu Dell* em www.dell.com/support/manuals (em inglês).

Como entrar em contato com a Dell

Para entrar em contato com a Dell para tratar de assuntos de vendas, suporte técnico ou questões de atendimento ao cliente, consulte www.dell.com/contactdell.



NOTA: A disponibilidade varia de acordo com o país e com o produto, e alguns serviços podem não estar disponíveis em seu país.



NOTA: Se não tiver uma conexão Internet ativa, você pode encontrar as informações de contato na sua fatura, nota de expedição, nota de compra ou no catálogo de produtos Dell.