

# Inspiron 15

## 7000 Series

# Manuale di servizio

**Modello computer:** Inspiron 15-7559  
**Modello normativo:** P57F  
**Tipo normativo:** P57F002



# Messaggi di N.B., Attenzione e Avvertenza

---



**N.B.:** Un messaggio di N.B. indica informazioni importanti che contribuiscono a migliorare l'utilizzo del computer.



**ATTENZIONE:** Un messaggio di ATTENZIONE indica un danno potenziale all'hardware o la perdita di dati, e spiega come evitare il problema.



**AVVERTENZA:** Un messaggio di AVVERTENZA indica un rischio di danni materiali, lesioni personali o morte.

---

**Copyright © 2015 Dell Inc. Tutti i diritti riservati.** Questo prodotto è protetto dalle leggi sul copyright e sulla proprietà intellettuale degli Stati Uniti e internazionali. Dell e il logo Dell™ sono marchi commerciali di Dell Inc. negli Stati Uniti e/o in altre giurisdizioni. Tutti gli altri marchi e nomi qui menzionati possono essere marchi registrati delle rispettive società.

# Sommario

<b>Prima di intervenire sui componenti interni del computer.....</b>	<b>10</b>
Operazioni preliminari .....	10
Istruzioni di sicurezza.....	10
<b>Strumenti consigliati.....</b>	<b>12</b>
<b>Dopo aver effettuato interventi sui componenti interni del computer.....</b>	<b>13</b>
<b>Rimozione del coperchio di base.....</b>	<b>14</b>
Procedura.....	14
<b>Ricollocamento del coperchio della base.....</b>	<b>16</b>
Procedura.....	16
<b>Rimozione della batteria.....</b>	<b>17</b>
Prerequisiti.....	17
Procedura.....	17
<b>Ricollocamento della batteria.....</b>	<b>20</b>
Procedura.....	20
Postrequisiti.....	20
<b>Rimozione dei moduli di memoria.....</b>	<b>21</b>
Prerequisiti.....	21
Procedura.....	21
<b>Ricollocamento dei moduli di memoria.....</b>	<b>23</b>
Procedura.....	23
Postrequisiti.....	24

<b>Rimozione dell'unità a stato solido.....</b>	<b>25</b>
Prerequisiti.....	25
Procedura.....	25
<b>Ricollocamento dell'unità a stato solido.....</b>	<b>27</b>
Procedura.....	27
Postrequisiti.....	28
<b>Rimozione del disco rigido.....</b>	<b>29</b>
Prerequisiti.....	29
Procedura.....	29
<b>Ricollocamento del disco rigido.....</b>	<b>32</b>
Procedura.....	32
Postrequisiti.....	32
<b>Rimozione della scheda per reti senza fili.....</b>	<b>33</b>
Prerequisiti.....	33
Procedura.....	33
<b>Ricollocamento della scheda per reti senza fili.....</b>	<b>35</b>
Procedura.....	35
Postrequisiti.....	35
<b>Rimozione della tastiera.....</b>	<b>36</b>
Prerequisiti.....	36
Procedura.....	36
<b>Ricollocamento della tastiera.....</b>	<b>39</b>
Procedura.....	39
Postrequisiti.....	39

<b>Rimozione del supporto per i polsi.....</b>	<b>40</b>
Prerequisiti.....	40
Procedura.....	40
<b>Ricollocamento del supporto per i polsi.....</b>	<b>45</b>
Procedura.....	45
Postrequisiti.....	45
<b>Rimozione della scheda del pulsante di Accensione.....</b>	<b>46</b>
Prerequisiti.....	46
Procedura.....	46
<b>Ricollocamento della scheda del pulsante di Accensione.....</b>	<b>48</b>
Procedura.....	48
Postrequisiti.....	48
<b>Rimozione della batteria pulsante.....</b>	<b>49</b>
Prerequisiti.....	49
Procedura.....	49
<b>Ricollocamento della batteria pulsante.....</b>	<b>51</b>
Procedura.....	51
Postrequisiti.....	51
<b>Rimozione della scheda dell'indicatore di stato.....</b>	<b>52</b>
Prerequisiti.....	52
Procedura.....	52
<b>Ricollocamento della scheda dell'indicatore di stato.....</b>	<b>54</b>
Procedura.....	54
Postrequisiti.....	54

<b>Rimozione delle ventole.....</b>	<b>55</b>
Prerequisiti.....	55
Procedura.....	55
<b>Ricollocamento delle ventole.....</b>	<b>58</b>
Procedura.....	58
Postrequisiti.....	58
<b>Rimozione della scheda di I/O.....</b>	<b>59</b>
Prerequisiti.....	59
Procedura.....	59
<b>Ricollocamento della scheda di I/O.....</b>	<b>61</b>
Procedura.....	61
Postrequisiti.....	61
<b>Rimozione della scheda di sistema.....</b>	<b>62</b>
Prerequisiti.....	62
Procedura.....	63
<b>Ricollocamento della scheda di sistema.....</b>	<b>66</b>
Procedura.....	66
Postrequisiti.....	67
Inserimento del numero di servizio nel BIOS.....	67
<b>Rimozione del dissipatore di calore.....</b>	<b>68</b>
Prerequisiti.....	68
Procedura.....	69
<b>Ricollocamento del dissipatore di calore.....</b>	<b>70</b>
Procedura.....	70
Postrequisiti.....	70

<b>Rimozione degli altoparlanti.....</b>	<b>72</b>
Prerequisiti.....	72
Procedura.....	72
<b>Ricollocamento degli altoparlanti.....</b>	<b>74</b>
Procedura.....	74
Postrequisiti.....	74
<b>Rimozione del subwoofer.....</b>	<b>76</b>
Prerequisiti.....	76
Procedura.....	76
<b>Ricollocamento del subwoofer.....</b>	<b>78</b>
Procedura.....	78
Postrequisiti.....	78
<b>Rimozione della porta dell'adattatore di alimentazione... </b>	<b>80</b>
Prerequisiti.....	80
Procedura.....	80
<b>Ricollocamento della porta dell'adattatore di alimentazione.....</b>	<b>83</b>
Procedura.....	83
Postrequisiti.....	83
<b>Rimozione del gruppo dello schermo.....</b>	<b>85</b>
Prerequisiti.....	85
Procedura.....	85
<b>Ricollocamento del gruppo dello schermo.....</b>	<b>88</b>
Procedura.....	88
Postrequisiti.....	88

<b>Rimozione della cornice dello schermo.....</b>	<b>89</b>
Prerequisiti.....	89
Procedura.....	89
<b>Ricollocamento della cornice dello schermo.....</b>	<b>91</b>
Procedura.....	91
Postrequisiti.....	91
<b>Rimozione del pannello dello schermo.....</b>	<b>92</b>
Prerequisiti.....	92
Procedura.....	93
<b>Ricollocamento del pannello dello schermo.....</b>	<b>95</b>
Procedura.....	95
Postrequisiti.....	95
<b>Rimozione del gruppo del cardine dello schermo e supporto.....</b>	<b>97</b>
Prerequisiti.....	97
Procedura.....	97
<b>Ricollocamento del gruppo del cardine dello schermo e supporto.....</b>	<b>99</b>
Procedura.....	99
Postrequisiti.....	99
<b>Rimozione della fotocamera.....</b>	<b>101</b>
Prerequisiti.....	101
Procedura.....	101
<b>Ricollocamento della fotocamera.....</b>	<b>103</b>
Procedura.....	103
Postrequisiti.....	103



<b>Aggiornamento del BIOS.....</b>	<b>104</b>
<b>Come ottenere assistenza e contattare Dell.....</b>	<b>105</b>
Risorse di Self-Help.....	105
Come contattare Dell.....	106

# Prima di intervenire sui componenti interni del computer

---

 **N.B.:** Le immagini contenute in questo documento possono differire a seconda della configurazione ordinata.

## Operazioni preliminari









- 1 Salvare e chiudere tutti i file aperti e uscire da tutte le applicazioni in esecuzione.
- 2 Arrestare il computer.
  - Windows 10: fare clic su o toccare **Start** →  **Accensione** → **Arresta il sistema**.
  - Windows 8.1: nella schermata **Start**, fare clic o toccare l'icona di Accensione  → **Arresta il sistem**.
  - Windows 7: fare clic su o toccare **Start** → **Arresta il sistema**.

 **N.B.:** Se si utilizza un sistema operativo diverso, consultare la documentazione relativa alle istruzioni sullo spegnimento del sistema operativo.

- 3 Scollegare il computer e tutte le periferiche collegate dalle rispettive prese elettriche.
- 4 Scollegare tutti i cavi come cavi telefonici, cavi di rete e così via, dal computer.
- 5 Scollegare tutti i dispositivi collegati e periferiche come tastiera, mouse, monitor, e così via, dal computer.
- 6 Rimuovere qualsiasi scheda flash e disco ottico dal computer, se applicabile.

## Istruzioni di sicurezza

Utilizzare le seguenti istruzioni di sicurezza per proteggere il computer da danni potenziali e per garantire la propria sicurezza personale.

-  **AVVERTENZA:** Prima di iniziare ad effettuare interventi sui componenti interni del computer, leggere attentamente le informazioni sulla sicurezza fornite con il computer. Per maggiori informazioni sulle procedure di sicurezza consigliate, consultare l'home page sulla conformità alle normative all'indirizzo [www.dell.com/regulatory\\_compliance](http://www.dell.com/regulatory_compliance).
-  **AVVERTENZA:** Scollegare tutte le fonti di alimentazione prima di aprire il coperchio o i pannelli del computer. Dopo aver terminato gli interventi sui componenti interni del computer, ricollocare tutti i coperchi, i pannelli e le viti prima di collegare la fonte di alimentazione.
-  **ATTENZIONE:** Per evitare danni al computer, assicurarsi che la superficie di lavoro sia piana e pulita.
-  **ATTENZIONE:** Per evitare danni ai componenti e alle schede, maneggiarli dai bordi ed evitare di toccare i piedini e i contatti.
-  **ATTENZIONE:** L'utente dovrà eseguire esclusivamente interventi di risoluzione dei problemi e riparazioni su autorizzazione o sotto supervisione del team di assistenza tecnica Dell. I danni dovuti alla manutenzione non autorizzata da Dell non sono coperti da garanzia. Consultare le istruzioni relative alla sicurezza fornite con il prodotto o all'indirizzo [www.dell.com/regulatory\\_compliance](http://www.dell.com/regulatory_compliance).
-  **ATTENZIONE:** Prima di toccare qualsiasi componente all'interno del computer, scaricare a terra toccando una superficie metallica non verniciata, come ad esempio il metallo sul retro del computer. Durante l'intervento, toccare periodicamente una superficie metallica non verniciata per scaricare l'elettricità statica, che potrebbe danneggiare i componenti interni.
-  **ATTENZIONE:** Quando si scollega un cavo, tirare il relativo connettore o la linguetta di estrazione, non il cavo stesso. Alcuni cavi sono dotati di connettori con linguette di blocco o viti a testa zigrinata che è necessario sganciare prima di scollegare il cavo. Quando si scollegano i cavi, mantenerli allineati uniformemente per evitare di piegare i piedini dei connettori. Quando si collegano i cavi, accertarsi che le porte e i connettori siano orientati e allineati correttamente.
-  **ATTENZIONE:** Premere ed estrarre eventuali schede installate nel lettore di schede multimediali.

# Strumenti consigliati

---

Le procedure in questo documento potrebbero richiedere i seguenti strumenti:

- Cacciavite a croce
- Cacciavite Torx n. 8 (T8)
- Graffietto in plastica

# Dopo aver effettuato interventi sui componenti interni del computer

---



**ATTENZIONE:** Lasciare viti sparse o allentate all'interno del computer potrebbe danneggiarlo gravemente.

- 1 Ricollocare tutte le viti e accertarsi che non rimangano viti sparse all'interno del computer.
- 2 Collegare eventuali dispositivi, periferiche e cavi esterni rimossi prima di iniziare le operazioni sul computer.
- 3 Ricollocare eventuali schede flash, dischi e qualsiasi altra parte rimossa prima di iniziare le operazioni con il computer.
- 4 Collegare il computer e tutte le periferiche collegate alle rispettive prese elettriche.
- 5 Accendere il computer.

# Rimozione del coperchio di base

---



**AVVERTENZA:** Prima di effettuare interventi sui componenti interni del computer, leggere le informazioni sulla sicurezza fornite con il computer e seguire le procedure descritte in [Procedure da eseguire prima di effettuare interventi sul computer](#). Dopo aver effettuato tali interventi, seguire le istruzioni descritte in [Procedure da eseguire dopo aver effettuato interventi sul computer](#). Per maggiori informazioni sulle procedure di sicurezza consigliate, consultare l'home page sulla conformità alle normative all'indirizzo [www.dell.com/regulatory\\_compliance](http://www.dell.com/regulatory_compliance).

## Procedura

- 1 Chiudere lo schermo e capovolgere il computer.
- 2 Allentare la vite di fissaggio che assicura il coperchio della base alla base del computer.

- 3** Utilizzando un graffietto in plastica, sollevare il coperchio della base dalla base del computer.

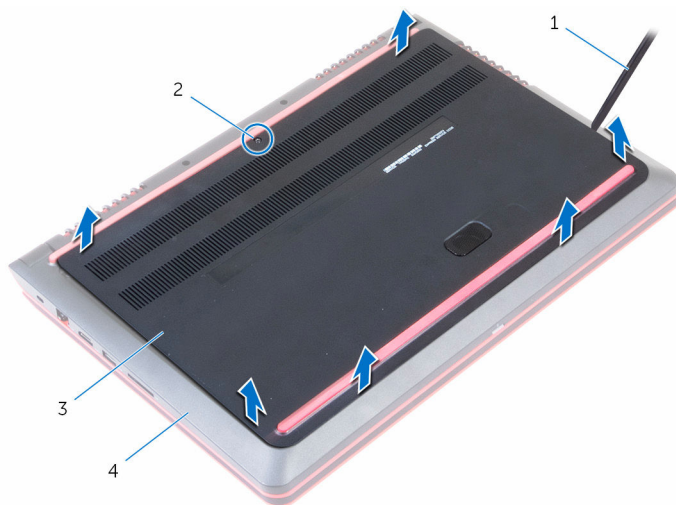

- |   |                        |   |                   |
|---|------------------------|---|-------------------|
| 1 | graffietto in plastica | 2 | vite di fissaggio |
| 3 | coperchio della base   | 4 | base del computer |

# Ricollocamento del coperchio della base

---

 **AVVERTENZA:** Prima di effettuare interventi sui componenti interni del computer, leggere le informazioni sulla sicurezza fornite con il computer e seguire le procedure descritte in [Procedure da eseguire prima di effettuare interventi sul computer](#). Dopo aver effettuato tali interventi, seguire le istruzioni descritte in [Procedure da eseguire dopo aver effettuato interventi sul computer](#). Per maggiori informazioni sulle procedure di sicurezza consigliate, consultare l'home page sulla conformità alle normative all'indirizzo [www.dell.com/regulatory\\_compliance](http://www.dell.com/regulatory_compliance).

## Procedura

- 1 Far scorrere le linguette sul coperchio della base negli slot sulla base del computer e farlo scattare in posizione.
- 2 Serrare la vite di fissaggio che assicura il coperchio della base alla base del computer.

# Rimozione della batteria

---



**AVVERTENZA:** Prima di effettuare interventi sui componenti interni del computer, leggere le informazioni sulla sicurezza fornite con il computer e seguire le procedure descritte in [Procedure da eseguire prima di effettuare interventi sul computer](#). Dopo aver effettuato tali interventi, seguire le istruzioni descritte in [Procedure da eseguire dopo aver effettuato interventi sul computer](#). Per maggiori informazioni sulle procedure di sicurezza consigliate, consultare l'home page sulla conformità alle normative all'indirizzo [www.dell.com/regulatory\\_compliance](http://www.dell.com/regulatory_compliance).

## Prerequisiti

Rimuovere il [coperchio della base](#).

## Procedura

- 1 Scollegare il cavo della batteria dalla scheda di sistema.

**2** Rimuovere le viti che fissano la batteria alla base del computer.

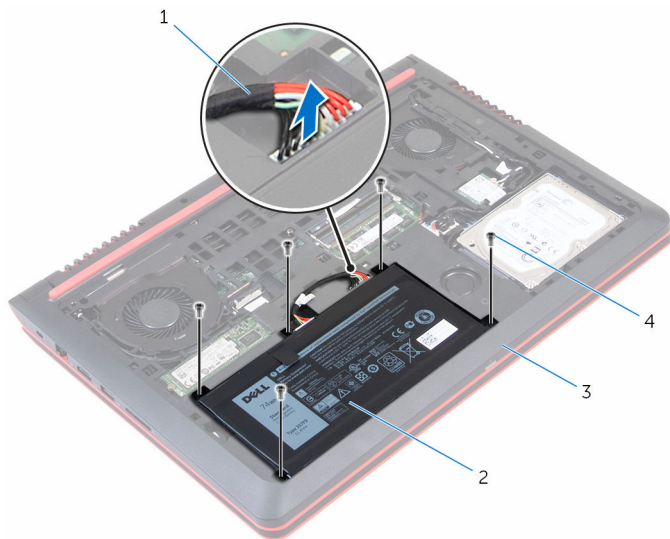

1 cavo della batteria

2 batteria

3 base del computer

4 8 viti Torx (5)

- 3** Utilizzando la linguetta di estrazione, sollevare la batteria e il relativo cavo dalla base del computer.

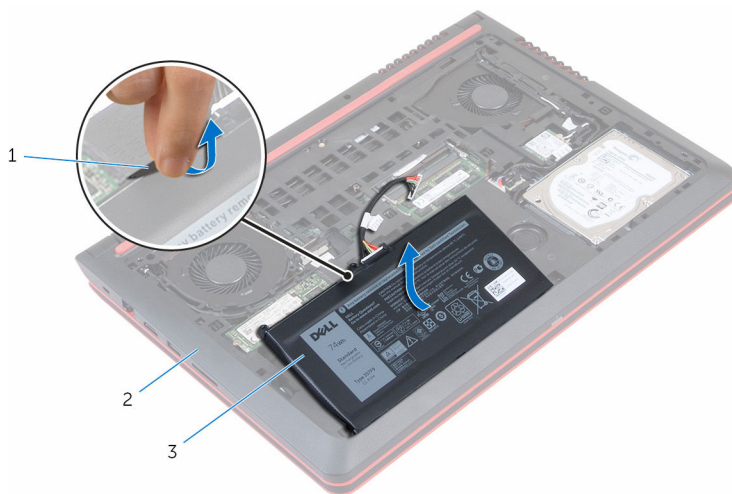

1 linguetta di estrazione

2 base del computer

3 batteria

- 4** Capovolgere il computer, aprire lo schermo e premere il pulsante di Accensione per cinque secondi per mettere a terra la scheda di sistema.

# Ricollocamento della batteria

---



**AVVERTENZA:** Prima di effettuare interventi sui componenti interni del computer, leggere le informazioni sulla sicurezza fornite con il computer e seguire le procedure descritte in [Procedure da eseguire prima di effettuare interventi sul computer](#). Dopo aver effettuato tali interventi, seguire le istruzioni descritte in [Procedure da eseguire dopo aver effettuato interventi sul computer](#). Per maggiori informazioni sulle procedure di sicurezza consigliate, consultare l'home page sulla conformità alle normative all'indirizzo [www.dell.com/regulatory\\_compliance](http://www.dell.com/regulatory_compliance).

## Procedura

- 1 Allineare i fori delle viti sulla batteria con i fori delle viti sulla base del computer.
- 2 Ricollocare le viti che fissano la batteria alla base del computer.
- 3 Collegare il cavo della batteria alla scheda di sistema.
- 4 Capovolgere il computer e aprire lo schermo per quanto possibile.

## Postrequisiti

Ricollocare il [coperchio della base](#).

# Rimozione dei moduli di memoria

---



**AVVERTENZA:** Prima di effettuare interventi sui componenti interni del computer, leggere le informazioni sulla sicurezza fornite con il computer e seguire le procedure descritte in [Procedure da eseguire prima di effettuare interventi sul computer](#). Dopo aver effettuato tali interventi, seguire le istruzioni descritte in [Procedure da eseguire dopo aver effettuato interventi sul computer](#). Per maggiori informazioni sulle procedure di sicurezza consigliate, consultare l'home page sulla conformità alle normative all'indirizzo [www.dell.com/regulatory\\_compliance](http://www.dell.com/regulatory_compliance).

## Prerequisiti

- 1 Rimuovere il [coperchio della base](#).
- 2 Rimuovere la [batteria](#).

## Procedura

- 1 Utilizzare la punta delle dita per allargare delicatamente i fermagli di fissaggio su ciascuna estremità dello slot del modulo di memoria, finché il modulo non scatta fuori sede.

**2** Far scorrere e rimuovere il modulo di memoria dal relativo slot.

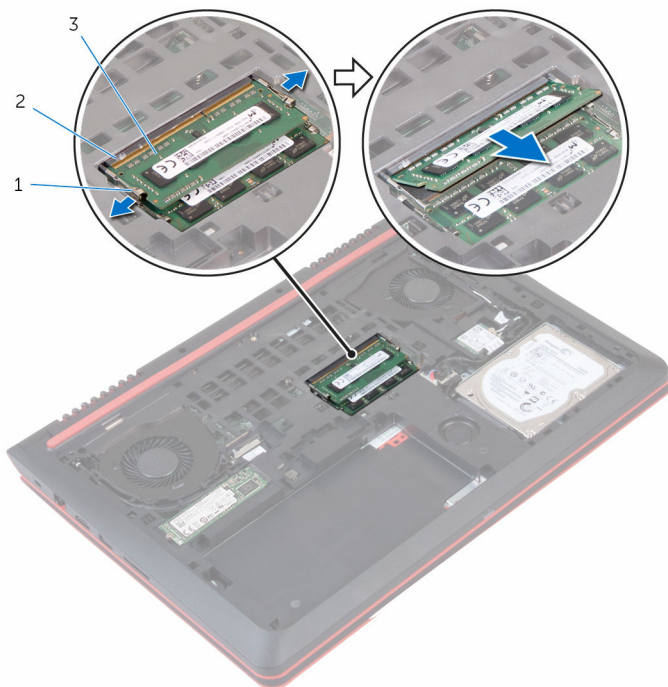

1 fermagli di fissaggio (2)

2 slot del modulo di memoria

3 modulo di memoria

# Ricollocamento dei moduli di memoria

---



**AVVERTENZA:** Prima di effettuare interventi sui componenti interni del computer, leggere le informazioni sulla sicurezza fornite con il computer e seguire le procedure descritte in [Procedure da eseguire prima di effettuare interventi sul computer](#). Dopo aver effettuato tali interventi, seguire le istruzioni descritte in [Procedure da eseguire dopo aver effettuato interventi sul computer](#). Per maggiori informazioni sulle procedure di sicurezza consigliate, consultare l'home page sulla conformità alle normative all'indirizzo [www.dell.com/regulatory\\_compliance](http://www.dell.com/regulatory_compliance).

## Procedura

- 1 Allineare la tacca sul modulo di memoria con la linguetta sul relativo slot.

- 2 Far scorrere il modulo di memoria stabilmente all'interno dello slot da un'angolo e premerlo verso il basso finché non scatta in posizione.

 **N.B.:** Se non si sente lo scatto, rimuovere il modulo di memoria e reinstallarlo.

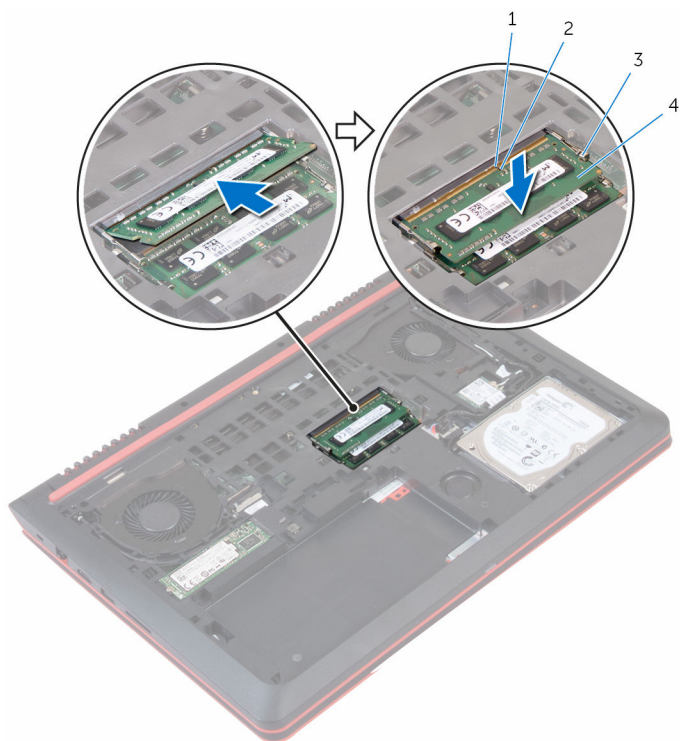

1 linguetta

2 tacca

3 fermagli di fissaggio (2)



4 modulo di memoria

## Postrequisiti

- 1 Ricollocare la [batteria](#).
- 2 Ricollocare il [coperchio della base](#).

# Rimozione dell'unità a stato solido

---

-  **AVVERTENZA:** Prima di effettuare interventi sui componenti interni del computer, leggere le informazioni sulla sicurezza fornite con il computer e seguire le procedure descritte in [Procedure da eseguire prima di effettuare interventi sul computer](#). Dopo aver effettuato tali interventi, seguire le istruzioni descritte in [Procedure da eseguire dopo aver effettuato interventi sul computer](#). Per maggiori informazioni sulle procedure di sicurezza consigliate, consultare l'home page sulla conformità alle normative all'indirizzo [www.dell.com/regulatory\\_compliance](http://www.dell.com/regulatory_compliance).
-  **ATTENZIONE:** Le unità a stato solido sono fragili. Prestare attenzione durante la manipolazione di uno di essi.
-  **ATTENZIONE:** Per evitare la perdita di dati, non rimuovere l'unità a stato solido quando il computer è acceso o in stato di sospensione.

## Prerequisiti

- 1 Rimuovere il [coperchio della base](#).
- 2 Rimuovere la [batteria](#).

## Procedura

- 1 Rimuovere la vite che fissa l'unità a stato solido alla base del computer.

- 2 Far scivolare e rimuovere l'unità a stato solido dal slot dell'unità a stato solido.

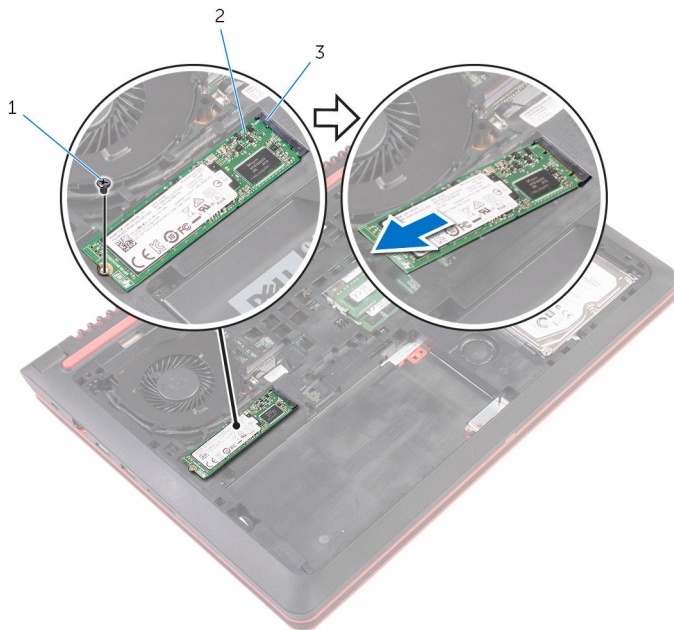



1 vite

2 unità a stato solido

3 slot dell'unità a stato solido

# Ricollocamento dell'unità a stato solido

---

-  **AVVERTENZA:** Prima di effettuare interventi sui componenti interni del computer, leggere le informazioni sulla sicurezza fornite con il computer e seguire le procedure descritte in [Procedure da eseguire prima di effettuare interventi sul computer](#). Dopo aver effettuato tali interventi, seguire le istruzioni descritte in [Procedure da eseguire dopo aver effettuato interventi sul computer](#). Per maggiori informazioni sulle procedure di sicurezza consigliate, consultare l'home page sulla conformità alle normative all'indirizzo [www.dell.com/regulatory\\_compliance](http://www.dell.com/regulatory_compliance).
-  **ATTENZIONE:** Le unità a stato solido sono fragili. Prestare attenzione durante la manipolazione di uno di essi.

## Procedura

- 1 Far scorrere l'unità a stato solido nel relativo slot per unità a stato solido.

- 2 Ricollocare la vite che fissa l'unità a stato solido alla base del computer.

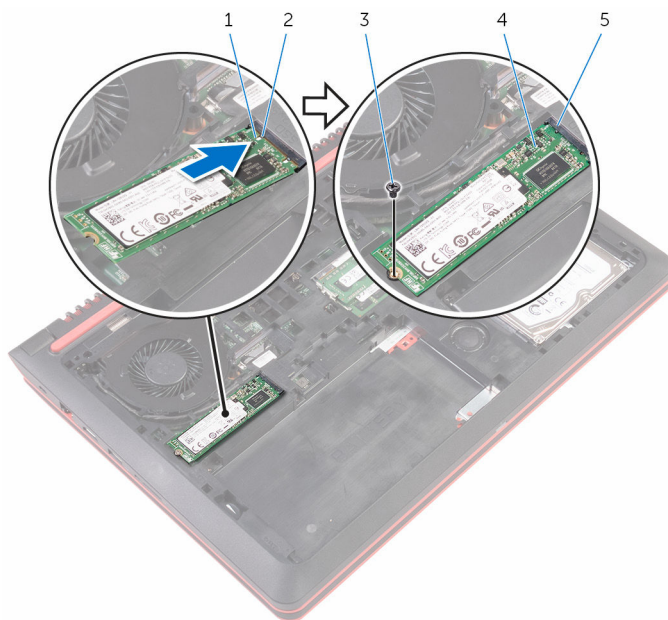



- |   |                                |   |                      |
|---|--------------------------------|---|----------------------|
| 1 | tacca                          | 2 | linguetta            |
| 3 | vite                           | 4 | unità a stato solido |
| 5 | slot dell'unità a stato solido |   |                      |

## Postrequisiti

- 1 Ricollocare la [batteria](#).
- 2 Ricollocare il [coperchio della base](#).

# Rimozione del disco rigido.

---

-  **AVVERTENZA:** Prima di effettuare interventi sui componenti interni del computer, leggere le informazioni sulla sicurezza fornite con il computer e seguire le procedure descritte in [Procedure da eseguire prima di effettuare interventi sul computer](#). Dopo aver effettuato tali interventi, seguire le istruzioni descritte in [Procedure da eseguire dopo aver effettuato interventi sul computer](#). Per maggiori informazioni sulle procedure di sicurezza consigliate, consultare l'home page sulla conformità alle normative all'indirizzo [www.dell.com/regulatory\\_compliance](http://www.dell.com/regulatory_compliance).
-  **ATTENZIONE:** I dischi rigidi sono fragili. Prestare attenzione durante la manipolazione di uno di essi.
-  **ATTENZIONE:** Per evitare la perdita di dati, non rimuovere il disco rigido quando il computer è acceso o in stato di sospensione.

## Prerequisiti

- 1 Rimuovere la [batteria](#).
- 2 Rimuovere il [coperchio della base](#).

## Procedura

- 1 Rimuovere le viti che fissano il gruppo disco rigido alla base del computer.
- 2 Utilizzando la linguetta di estrazione, scollegare il cavo del disco rigido dalla scheda di sistema.

- 3** Sollevare il gruppo del disco rigido dalla base del computer.

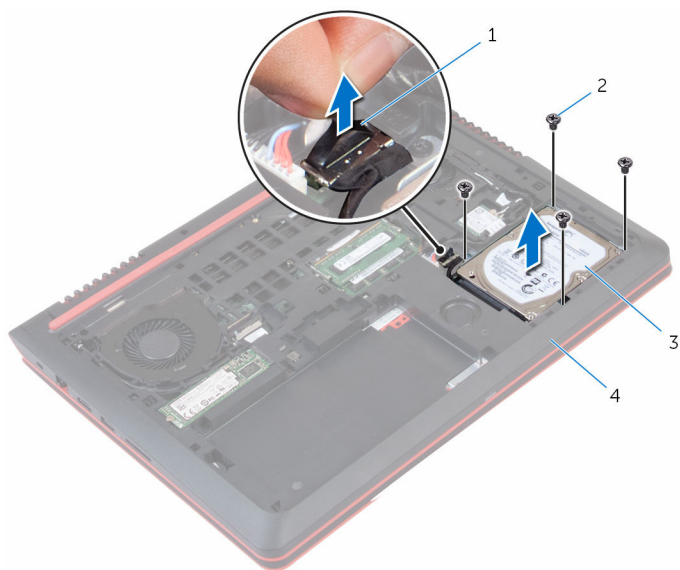

1 linguetta di estrazione

2 viti (4)

3 gruppo disco rigido

4 base del computer

- 4** Scollegare l'interpositore dal disco rigido.

- 5 Rimuovere le viti che fissano il supporto del disco rigido allo stesso ed estrarre il supporto dal disco rigido.

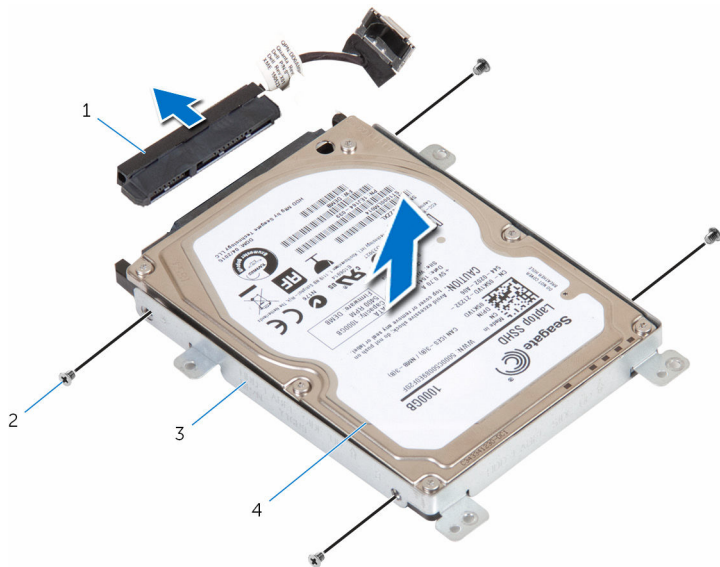

- |   |                           |   |              |
|---|---------------------------|---|--------------|
| 1 | interpositore             | 2 | viti (4)     |
| 3 | supporto del disco rigido | 4 | disco rigido |

# Ricollocamento del disco rigido

---

 **AVVERTENZA:** Prima di effettuare interventi sui componenti interni del computer, leggere le informazioni sulla sicurezza fornite con il computer e seguire le procedure descritte in [Procedure da eseguire prima di effettuare interventi sul computer](#). Dopo aver effettuato tali interventi, seguire le istruzioni descritte in [Procedure da eseguire dopo aver effettuato interventi sul computer](#). Per maggiori informazioni sulle procedure di sicurezza consigliate, consultare l'home page sulla conformità alle normative all'indirizzo [www.dell.com/regulatory\\_compliance](http://www.dell.com/regulatory_compliance).

 **ATTENZIONE:** I dischi rigidi sono fragili. Prestare attenzione durante la manipolazione di uno di essi.

## Procedura

- 1 Allineare i fori delle viti sul supporto del disco rigido a quelli sul disco rigido.
- 2 Ricollocare le viti che fissano il supporto del disco rigido al disco rigido.
- 3 Collegare l'interpositore al gruppo disco rigido.
- 4 Allineare i fori per le viti posti sul gruppo del disco rigido con i fori per le viti sulla base del computer.
- 5 Ricollocare le viti che fissano il gruppo del disco rigido alla base del computer.
- 6 Collegare il cavo del disco rigido alla scheda di sistema.

## Postrequisiti

- 1 Ricollocare il [coperchio della base](#).
- 2 Ricollocare la [batteria](#).

# Rimozione della scheda per reti senza fili

---



**AVVERTENZA:** Prima di effettuare interventi sui componenti interni del computer, leggere le informazioni sulla sicurezza fornite con il computer e seguire le procedure descritte in [Procedure da eseguire prima di effettuare interventi sul computer](#). Dopo aver effettuato tali interventi, seguire le istruzioni descritte in [Procedure da eseguire dopo aver effettuato interventi sul computer](#). Per maggiori informazioni sulle procedure di sicurezza consigliate, consultare l'home page sulla conformità alle normative all'indirizzo [www.dell.com/regulatory\\_compliance](http://www.dell.com/regulatory_compliance).

## Prerequisiti

- 1 Rimuovere il [coperchio della base](#).
- 2 Rimuovere la [batteria](#).

## Procedura

- 1 Scollegare i cavi dell'antenna dalla scheda per reti senza fili.
- 2 Rimuovere la vite che fissa la scheda per reti senza fili alla scheda di sistema.

**3** Far scorrere e rimuovere la scheda per reti senza fili dal relativo slot.

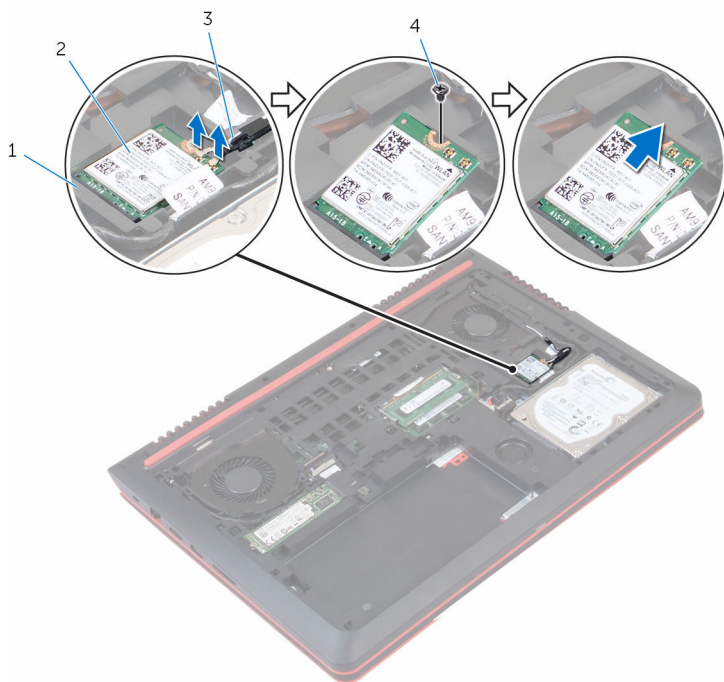

1 slot della scheda per reti  
senza fili

2 scheda per reti senza fili

3 cavi dell'antenna (2)

4 vite

# Ricollocamento della scheda per reti senza fili.

---

 **AVVERTENZA:** Prima di effettuare interventi sui componenti interni del computer, leggere le informazioni sulla sicurezza fornite con il computer e seguire le procedure descritte in [Procedure da eseguire prima di effettuare interventi sul computer](#). Dopo aver effettuato tali interventi, seguire le istruzioni descritte in [Procedure da eseguire dopo aver effettuato interventi sul computer](#). Per maggiori informazioni sulle procedure di sicurezza consigliate, consultare l'home page sulla conformità alle normative all'indirizzo [www.dell.com/regulatory\\_compliance](http://www.dell.com/regulatory_compliance).

## Procedura

 **ATTENZIONE:** Per evitare di danneggiare la scheda per reti senza fili, non posizionare i cavi sotto di essa.

- 1 Allineare la tacca sulla scheda per reti senza fili con la linguetta sullo slot della scheda per reti senza fili.
- 2 Inserire la scheda per reti senza fili nel relativo slot.
- 3 Ricollocare la vite che fissa la scheda per reti senza fili alla scheda di sistema.
- 4 Collegare i cavi dell'antenna alla scheda per reti senza fili.

La seguente tabella fornisce la combinazione di colori dei cavi dell'antenna per la scheda per reti senza fili supportata dal computer.

Connettori sulla scheda per reti senza fili	Colore del cavo dell'antenna
Principale (triangolo bianco)	bianco
Ausiliario (triangolo nero)	nero

## Postrequisiti

- 1 Ricollocare la [batteria](#).
- 2 Ricollocare il [coperchio della base](#).

# Rimozione della tastiera

---



**AVVERTENZA:** Prima di effettuare interventi sui componenti interni del computer, leggere le informazioni sulla sicurezza fornite con il computer e seguire le procedure descritte in [Procedure da eseguire prima di effettuare interventi sul computer](#). Dopo aver effettuato tali interventi, seguire le istruzioni descritte in [Procedure da eseguire dopo aver effettuato interventi sul computer](#). Per maggiori informazioni sulle procedure di sicurezza consigliate, consultare l'home page sulla conformità alle normative all'indirizzo [www.dell.com/regulatory\\_compliance](http://www.dell.com/regulatory_compliance).

## Prerequisiti

Rimuovere la [batteria](#).

## Procedura

- 1 Capovolgere il computer e aprire lo schermo per quanto possibile.
- 2 Utilizzando un graffietto in plastica, sbloccare delicatamente le linguette che fissano la tastiera al gruppo del supporto per i polsi.

- 3** Capovolgere con cura la tastiera e collocarla sul gruppo del supporto per i polsi.

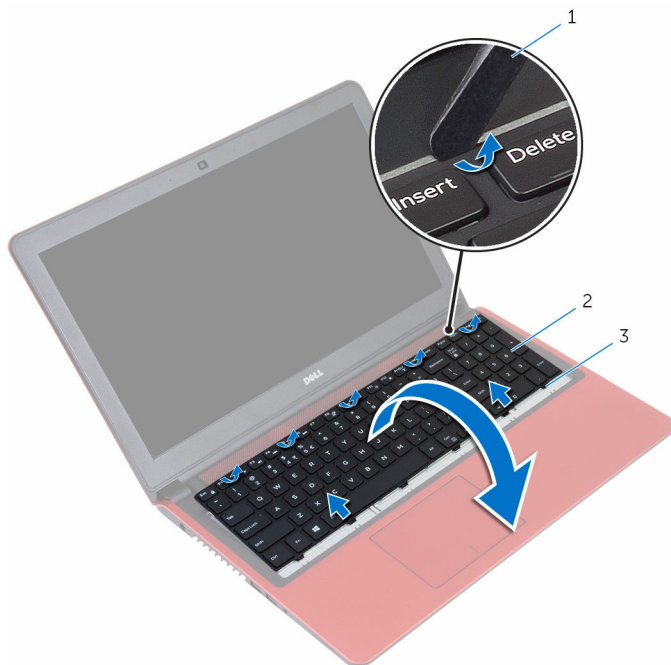

1 graffietto in plastica

2 tastiera

3 linguette (6)

- 4** Sollevare i dispositivi di chiusura e scollegare il cavo della tastiera e il cavo di retroilluminazione della tastiera dalla scheda di sistema.

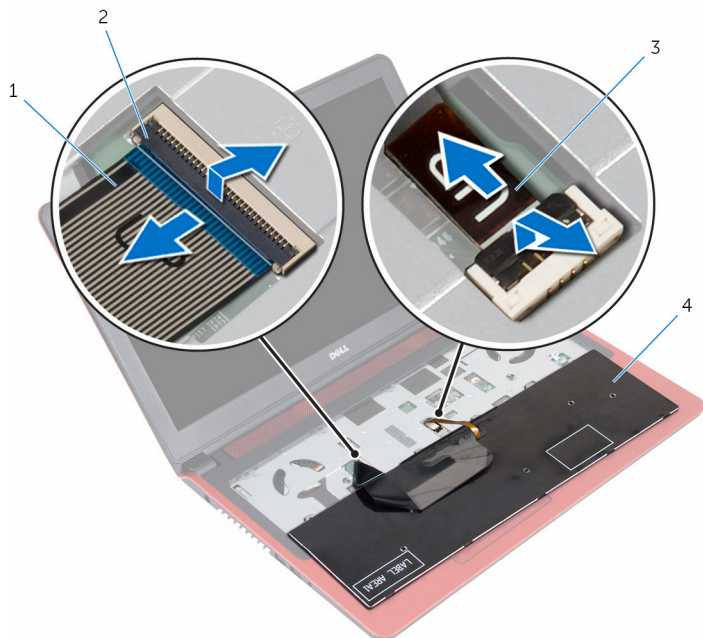

- |   |                                           |   |                             |
|---|-------------------------------------------|---|-----------------------------|
| 1 | cavo della tastiera                       | 2 | Dispositivi di chiusura (2) |
| 3 | cavo di retroilluminazione della tastiera | 4 | tastiera                    |

- 5** Sollevare la tastiera, insieme ai relativi cavi, ed estrarla dal gruppo del supporto per i polsi.

# Ricollocamento della tastiera

---



**AVVERTENZA:** Prima di effettuare interventi sui componenti interni del computer, leggere le informazioni sulla sicurezza fornite con il computer e seguire le procedure descritte in [Procedure da eseguire prima di effettuare interventi sul computer](#). Dopo aver effettuato tali interventi, seguire le istruzioni descritte in [Procedure da eseguire dopo aver effettuato interventi sul computer](#). Per maggiori informazioni sulle procedure di sicurezza consigliate, consultare l'home page sulla conformità alle normative all'indirizzo [www.dell.com/regulatory\\_compliance](http://www.dell.com/regulatory_compliance).

## Procedura

- 1 Far scorrere il cavo della tastiera e il cavo di retroilluminazione della tastiera nei rispettivi connettori e chiudere i dispositivi di chiusura per fissare i cavi.
- 2 Capovolgere con cura la tastiera, far scorrere le linguette negli slot sul supporto per i polsi e farla scattare nella relativa posizione.
- 3 Chiudere lo schermo e capovolgere il computer.

## Postrequisiti

Ricollocare la [batteria](#).

# Rimozione del supporto per i polsi

---



**AVVERTENZA:** Prima di effettuare interventi sui componenti interni del computer, leggere le informazioni sulla sicurezza fornite con il computer e seguire le procedure descritte in [Procedure da eseguire prima di effettuare interventi sul computer](#). Dopo aver effettuato tali interventi, seguire le istruzioni descritte in [Procedure da eseguire dopo aver effettuato interventi sul computer](#). Per maggiori informazioni sulle procedure di sicurezza consigliate, consultare l'home page sulla conformità alle normative all'indirizzo [www.dell.com/regulatory\\_compliance](http://www.dell.com/regulatory_compliance).

## Prerequisiti

- 1 Rimuovere il [coperchio della base](#).
- 2 Rimuovere la [batteria](#).
- 3 Seguire la procedura dal punto 1 al punto 3 in "[Rimozione del disco rigido](#)".
- 4 Rimuovere la [tastiera](#).

## Procedura

- 1 Sollevare i dispositivi di chiusura e scollegare il cavo del touchpad e il cavo di Accensione dalla scheda di sistema.

- 2** Rimuovere le viti che fissano il gruppo supporto per i polsi alla base del computer.



1 viti (2)

2 cavo dell'Accensione

3 Dispositivi di chiusura (2)

4 cavo del touchpad

- 3** Chiudere lo schermo e capovolgere il computer.

- 4 Rimuovere le viti che fissano il gruppo supporto per i polsi alla base del computer.

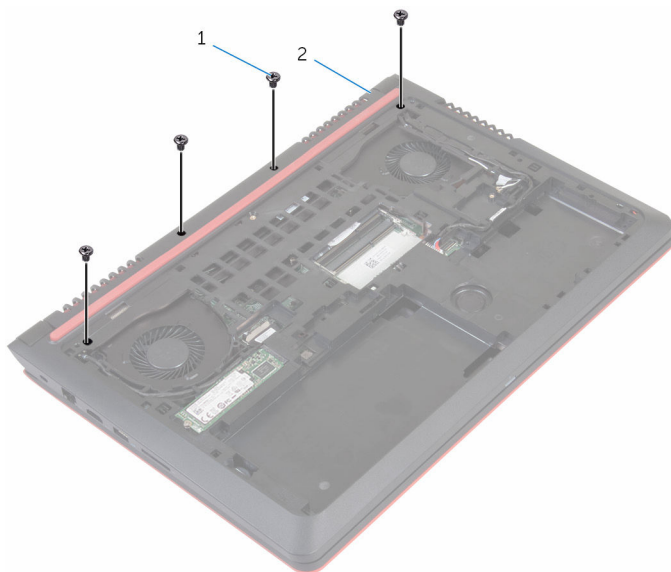

1 viti (4)

2 base del computer

- 5** Sollevare la base del computer e utilizzare un graffietto in plastica per estrarre il gruppo del supporto per i polsi dalla base del computer.

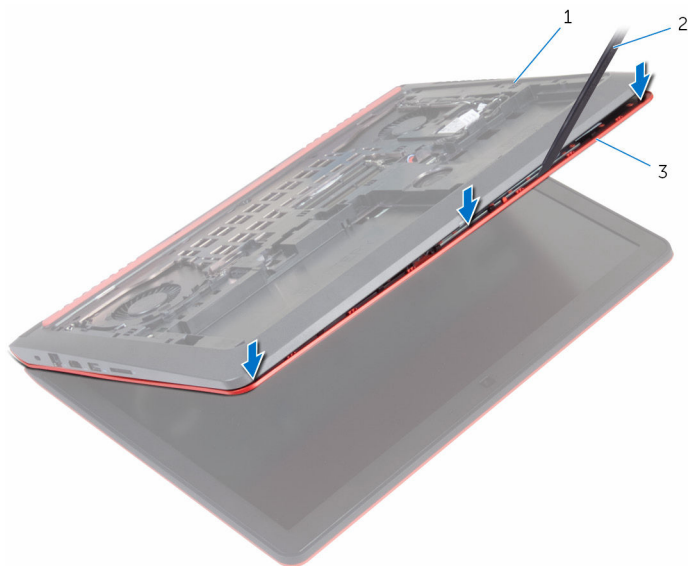

1 base del computer

2 graffietto in plastica

3 Supporto per i polsi

- 6** Capovolgere il computer e aprire lo schermo.

**7** Estrarre il gruppo del supporto per i polsi dalla base del computer.

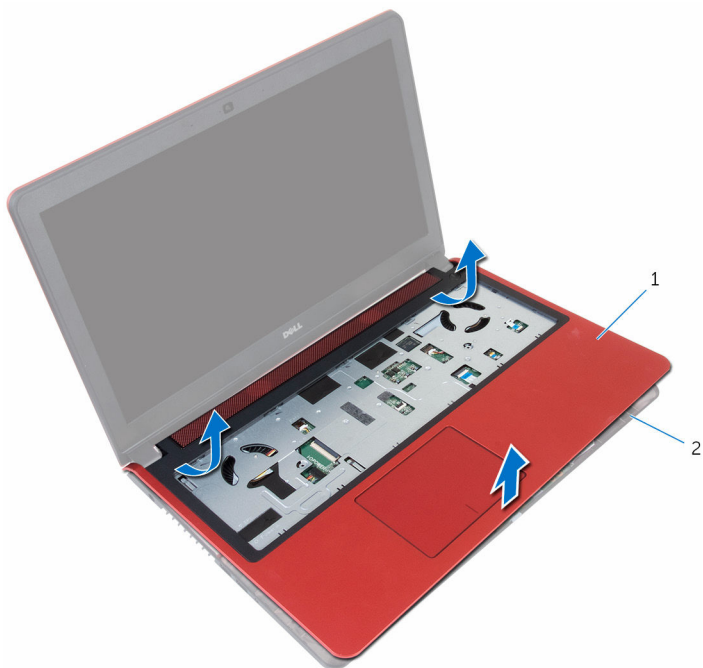

1 Supporto per i polsi

2 base del computer

**8** Rimuovere la [scheda di Accensione](#).

# Ricollocamento del supporto per i polsi

---



**AVVERTENZA:** Prima di effettuare interventi sui componenti interni del computer, leggere le informazioni sulla sicurezza fornite con il computer e seguire le procedure descritte in [Procedure da eseguire prima di effettuare interventi sul computer](#). Dopo aver effettuato tali interventi, seguire le istruzioni descritte in [Procedure da eseguire dopo aver effettuato interventi sul computer](#). Per maggiori informazioni sulle procedure di sicurezza consigliate, consultare l'home page sulla conformità alle normative all'indirizzo [www.dell.com/regulatory\\_compliance](http://www.dell.com/regulatory_compliance).

## Procedura

- 1 Ricollocare la [scheda di Accensione](#).
- 2 Allineare i fori delle viti presenti sul supporto per i polsi con quelli presenti sulla base del computer, quindi far scattare il supporto per i polsi in posizione.
- 3 Ricollocare le viti che fissano il supporto per i polsi alla base del computer.
- 4 Far scorrere il cavo del touchpad e il cavo di Accensione nei rispettivi connettori e chiudere i dispositivi di chiusura per fissare i cavi.
- 5 Chiudere lo schermo e capovolgere il computer.
- 6 Ricollocare le viti che fissano il supporto per i polsi alla base del computer.

## Postrequisiti

- 1 Riposizionare la [tastiera](#).
- 2 Seguire la procedura dal punto 4 al punto 6 in "[Ricollocamento del disco rigido](#)".
- 3 Ricollocare la [batteria](#).
- 4 Ricollocare il [coperchio della base](#).

# Rimozione della scheda del pulsante di Accensione

---

 **AVVERTENZA:** Prima di effettuare interventi sui componenti interni del computer, leggere le informazioni sulla sicurezza fornite con il computer e seguire le procedure descritte in [Procedure da eseguire prima di effettuare interventi sul computer](#). Dopo aver effettuato tali interventi, seguire le istruzioni descritte in [Procedure da eseguire dopo aver effettuato interventi sul computer](#). Per maggiori informazioni sulle procedure di sicurezza consigliate, consultare l'home page sulla conformità alle normative all'indirizzo [www.dell.com/regulatory\\_compliance](http://www.dell.com/regulatory_compliance).

## Prerequisiti

- 1 Rimuovere il [coperchio della base](#).
- 2 Rimuovere la [batteria](#).
- 3 Seguire la procedura dal punto 1 al punto 3 in "[Rimozione del disco rigido](#)".
- 4 Rimuovere la [tastiera](#).
- 5 Seguire la procedura dal punto 1 al punto 7 in "[Rimozione del supporto per i polsi](#)".

## Procedura

- 1 Sollevare il dispositivo di chiusura e scollegare il cavo di Accensione dalla scheda relativa.

**2** Estrarre la scheda di Accensione dal pulsante per i polsi.

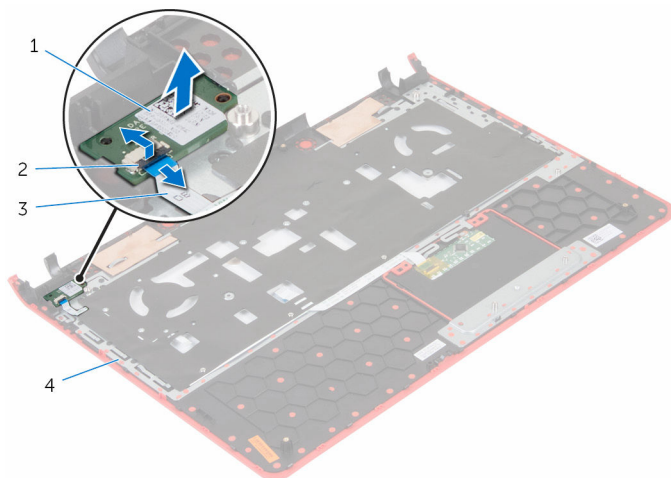

1 scheda del pulsante di accensione

2 dispositivo di chiusura

3 cavo dell'Accensione

4 Supporto per i polsi

# Ricollocamento della scheda del pulsante di Accensione

---



**AVVERTENZA:** Prima di effettuare interventi sui componenti interni del computer, leggere le informazioni sulla sicurezza fornite con il computer e seguire le procedure descritte in [Procedure da eseguire prima di effettuare interventi sul computer](#). Dopo aver effettuato tali interventi, seguire le istruzioni descritte in [Procedure da eseguire dopo aver effettuato interventi sul computer](#). Per maggiori informazioni sulle procedure di sicurezza consigliate, consultare l'home page sulla conformità alle normative all'indirizzo [www.dell.com/regulatory\\_compliance](http://www.dell.com/regulatory_compliance).

## Procedura



- 1 Posizionare la scheda di Accensione nello slot sul supporto per i polsi.
- 2 Far scorrere il cavo di Accensione nel relativo connettore sulla scheda di Accensione e chiudere il dispositivo di chiusura per fissare il cavo.

## Postrequisiti

- 1 Seguire la procedura dal punto 2 al punto 6 in "[Ricollocamento del supporto per i polsi](#)".
- 2 Riposizionare la [tastiera](#).
- 3 Seguire la procedura dal punto 4 al punto 6 in "[Ricollocamento del disco rigido](#)".
- 4 Ricollocare la [batteria](#).
- 5 Ricollocare il [coperchio della base](#).

# Rimozione della batteria pulsante

---

-  **AVVERTENZA:** Prima di effettuare interventi sui componenti interni del computer, leggere le informazioni sulla sicurezza fornite con il computer e seguire le procedure descritte in [Procedure da eseguire prima di effettuare interventi sul computer](#). Dopo aver effettuato tali interventi, seguire le istruzioni descritte in [Procedure da eseguire dopo aver effettuato interventi sul computer](#). Per maggiori informazioni sulle procedure di sicurezza consigliate, consultare l'home page sulla conformità alle normative all'indirizzo [www.dell.com/regulatory\\_compliance](http://www.dell.com/regulatory_compliance).
-  **ATTENZIONE:** La rimozione della batteria pulsante reimposta le impostazioni del programma di configurazione del BIOS a quelle predefinite. Si consiglia di prendere nota delle impostazioni del programma di configurazione del BIOS prima di rimuovere la batteria pulsante.

## Prerequisiti

- 1 Rimuovere il [coperchio della base](#).
- 2 Rimuovere la [batteria](#).
- 3 Seguire la procedura dal punto 1 al punto 3 in "[Rimozione del disco rigido](#)".
- 4 Rimuovere la [tastiera](#).
- 5 Seguire la procedura dal punto 1 al punto 7 in "[Rimozione del supporto per i polsi](#)".

## Procedura

- 1 Scollegare il cavo della batteria pulsante dalla scheda di sistema.

- 2 Utilizzando un graffietto in plastica, estrarre delicatamente la batteria pulsante dalla zoccolo della batteria sulla base del computer.

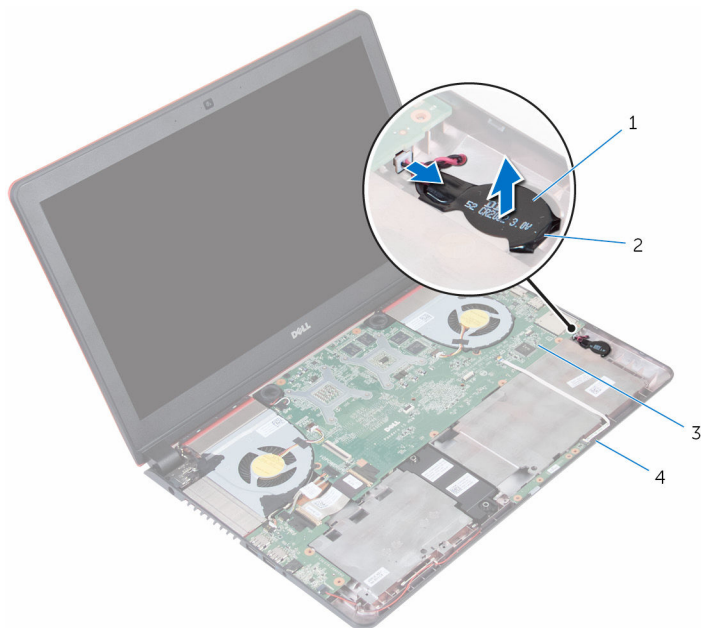

1 batteria pulsante

2 zoccolo della batteria

3 scheda di sistema

4 base del computer

# Ricollocamento della batteria pulsante.

---



**AVVERTENZA:** Prima di effettuare interventi sui componenti interni del computer, leggere le informazioni sulla sicurezza fornite con il computer e seguire le procedure descritte in [Procedure da eseguire prima di effettuare interventi sul computer](#). Dopo aver effettuato tali interventi, seguire le istruzioni descritte in [Procedure da eseguire dopo aver effettuato interventi sul computer](#). Per maggiori informazioni sulle procedure di sicurezza consigliate, consultare l'home page sulla conformità alle normative all'indirizzo [www.dell.com/regulatory\\_compliance](http://www.dell.com/regulatory_compliance).

## Procedura

- 1 Con il polo positivo verso l'alto, inserire la batteria pulsante nello zoccolo relativo sulla scheda del computer.
- 2 Collegare il cavo della batteria pulsante alla scheda di sistema.

## Postrequisiti

- 1 Seguire la procedura dal punto 2 al punto 6 in "[Ricollocamento del supporto per i polsi](#)".
- 2 Riposizionare la [tastiera](#).
- 3 Seguire la procedura dal punto 4 al punto 6 in "[Ricollocamento del disco rigido](#)".
- 4 Ricollocare la [batteria](#).
- 5 Ricollocare il [coperchio della base](#).

# Rimozione della scheda dell'indicatore di stato

---

 **AVVERTENZA:** Prima di effettuare interventi sui componenti interni del computer, leggere le informazioni sulla sicurezza fornite con il computer e seguire le procedure descritte in [Procedure da eseguire prima di effettuare interventi sul computer](#). Dopo aver effettuato tali interventi, seguire le istruzioni descritte in [Procedure da eseguire dopo aver effettuato interventi sul computer](#). Per maggiori informazioni sulle procedure di sicurezza consigliate, consultare l'home page sulla conformità alle normative all'indirizzo [www.dell.com/regulatory\\_compliance](http://www.dell.com/regulatory_compliance).

## Prerequisiti

- 1 Rimuovere il [coperchio della base](#).
- 2 Rimuovere la [batteria](#).
- 3 Seguire la procedura dal punto 1 al punto 3 in "[Rimozione del disco rigido](#)".
- 4 Rimuovere la [tastiera](#).
- 5 Seguire la procedura dal punto 1 al punto 7 in "[Rimozione del supporto per i polsi](#)".

## Procedura

- 1 Sollevare il dispositivo di chiusura e scollegare il cavo della scheda dell'indicatore di alimentazione dalla relativa scheda.

2 Sollevare la scheda dell'indicatore di stato dalla base del computer.

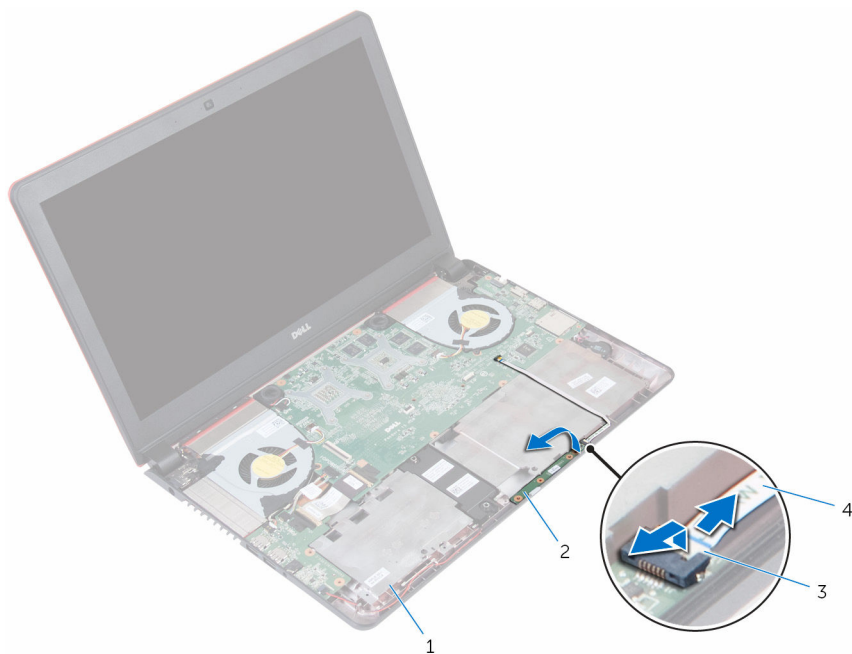

1 base del computer

2 Scheda dell'indicatore di stato

3 dispositivo di chiusura

4 cavo della scheda dell'indicatore di stato

# Ricollocamento della scheda dell'indicatore di stato

---



**AVVERTENZA:** Prima di effettuare interventi sui componenti interni del computer, leggere le informazioni sulla sicurezza fornite con il computer e seguire le procedure descritte in [Procedure da eseguire prima di effettuare interventi sul computer](#). Dopo aver effettuato tali interventi, seguire le istruzioni descritte in [Procedure da eseguire dopo aver effettuato interventi sul computer](#). Per maggiori informazioni sulle procedure di sicurezza consigliate, consultare l'home page sulla conformità alle normative all'indirizzo [www.dell.com/regulatory\\_compliance](http://www.dell.com/regulatory_compliance).

## Procedura

- 1 Posizionare la scheda dell'indicatore di stato nello slot sulla base del computer.
- 2 Far scorrere il cavo della scheda dell'indicatore di stato nel connettore sulla scheda e premere sul dispositivo di chiusura per fissare il cavo.

## Postrequisiti

- 1 Seguire la procedura dal punto 2 al punto 6 in "[Ricollocamento del supporto per i polsi](#)".
- 2 Riposizionare la [tastiera](#).
- 3 Seguire la procedura dal punto 4 al punto 6 in "[Ricollocamento del disco rigido](#)".
- 4 Ricollocare la [batteria](#).
- 5 Ricollocare il [coperchio della base](#).

# Rimozione delle ventole

---



**AVVERTENZA:** Prima di effettuare interventi sui componenti interni del computer, leggere le informazioni sulla sicurezza fornite con il computer e seguire le procedure descritte in [Procedure da eseguire prima di effettuare interventi sul computer](#). Dopo aver effettuato tali interventi, seguire le istruzioni descritte in [Procedure da eseguire dopo aver effettuato interventi sul computer](#). Per maggiori informazioni sulle procedure di sicurezza consigliate, consultare l'home page sulla conformità alle normative all'indirizzo [www.dell.com/regulatory\\_compliance](http://www.dell.com/regulatory_compliance).

## Prerequisiti

- 1 Rimuovere il [coperchio della base](#).
- 2 Rimuovere la [batteria](#).
- 3 Seguire la procedura dal punto 1 al punto 3 in "[Rimozione del disco rigido](#)".
- 4 Rimuovere la [tastiera](#).
- 5 Seguire la procedura dal punto 1 al punto 7 in "[Rimozione del supporto per i polsi](#)".

## Procedura

- 1 Scollegare il cavo della ventola di sinistra dalla scheda di sistema.
- 2 Rimuovere i cavi di alimentazione della scheda I/O dalle guide di instradamento sulla ventola di sinistra.

- 3** Sollevare la ventola di sinistra con il relativo cavo dalla base del computer.

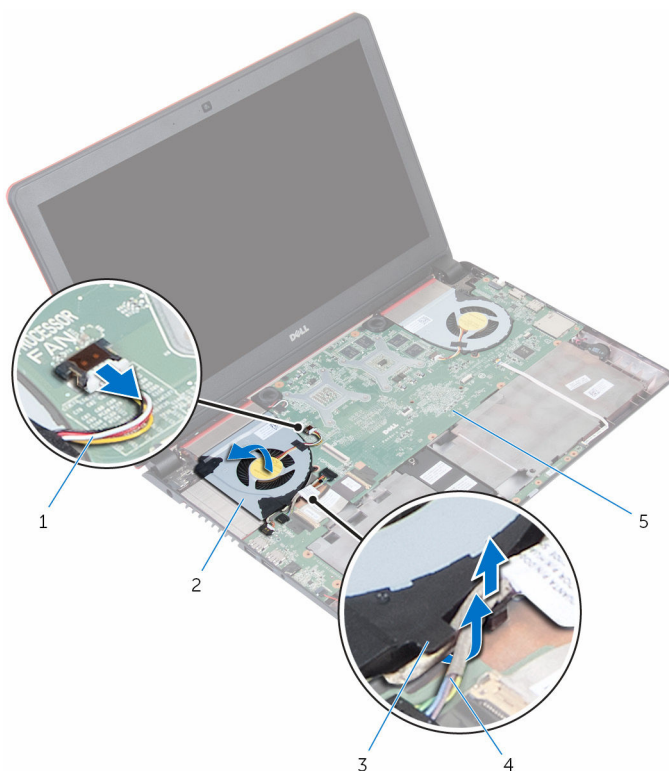

- |   |                        |   |                                        |
|---|------------------------|---|----------------------------------------|
| 1 | cavo della ventola     | 2 | ventola di sinistra                    |
| 3 | guide di instradamento | 4 | cavi di alimentazione della scheda I/O |
| 5 | scheda di sistema      |   |                                        |

- 4** Scollegare il cavo della ventola di destra dalla scheda di sistema.

- 5 Sollevare la ventola di destra con il relativo cavo dalla base del computer.

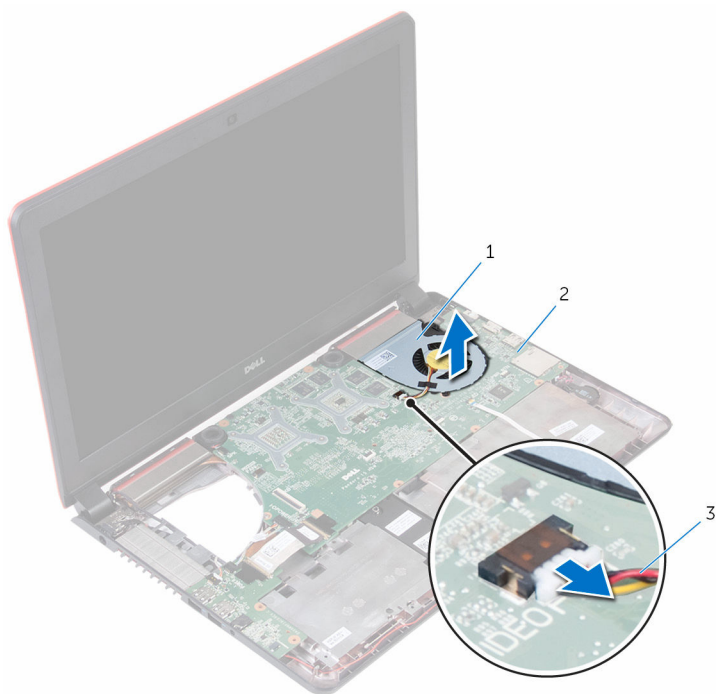

1 ventola di destra

2 scheda di sistema

3 cavo della ventola

# Ricollocamento delle ventole

---



**AVVERTENZA:** Prima di effettuare interventi sui componenti interni del computer, leggere le informazioni sulla sicurezza fornite con il computer e seguire le procedure descritte in [Procedure da eseguire prima di effettuare interventi sul computer](#). Dopo aver effettuato tali interventi, seguire le istruzioni descritte in [Procedure da eseguire dopo aver effettuato interventi sul computer](#). Per maggiori informazioni sulle procedure di sicurezza consigliate, consultare l'home page sulla conformità alle normative all'indirizzo [www.dell.com/regulatory\\_compliance](http://www.dell.com/regulatory_compliance).

## Procedura

- 1 Utilizzando i supporti di allineamento, posizionare la ventola di destra sulla base del computer.
- 2 Collegare il cavo della ventola di destra alla scheda di sistema.
- 3 Utilizzando i supporti di allineamento, posizionare la ventola di sinistra sulla base del computer.
- 4 Far passare i cavi di alimentazione della scheda I/O nelle guide di instradamento sulla ventola di sinistra.
- 5 Collegare il cavo della ventola di sinistra alla scheda di sistema.

## Postrequisiti

- 1 Seguire la procedura dal punto 2 al punto 6 in "[Ricollocamento del supporto per i polsi](#)".
- 2 Riposizionare la [tastiera](#).
- 3 Seguire la procedura dal punto 4 al punto 6 in "[Ricollocamento del disco rigido](#)".
- 4 Ricollocare la [batteria](#).
- 5 Ricollocare il [coperchio della base](#).

# Rimozione della scheda di I/O

---



**AVVERTENZA:** Prima di effettuare interventi sui componenti interni del computer, leggere le informazioni sulla sicurezza fornite con il computer e seguire le procedure descritte in [Procedure da eseguire prima di effettuare interventi sul computer](#). Dopo aver effettuato tali interventi, seguire le istruzioni descritte in [Procedure da eseguire dopo aver effettuato interventi sul computer](#). Per maggiori informazioni sulle procedure di sicurezza consigliate, consultare l'home page sulla conformità alle normative all'indirizzo [www.dell.com/regulatory\\_compliance](http://www.dell.com/regulatory_compliance).

## Prerequisiti

- 1 Rimuovere il [coperchio della base](#).
- 2 Rimuovere la [batteria](#).
- 3 Seguire la procedura dal punto 1 al punto 3 in "[Rimozione del disco rigido](#)".
- 4 Rimuovere la [tastiera](#).
- 5 Seguire la procedura dal punto 1 al punto 7 in "[Rimozione del supporto per i polsi](#)".

## Procedura

- 1 Scollegare i cavi di alimentazione della scheda I/O dalla scheda I/O.
- 2 Sollevare il dispositivo di chiusura e scollegare il cavo della scheda di I/O dalla relativa scheda.
- 3 Scollegare il cavo del subwoofer dalla scheda I/O.

4 Estrarre la scheda di I/O dalla base del computer.

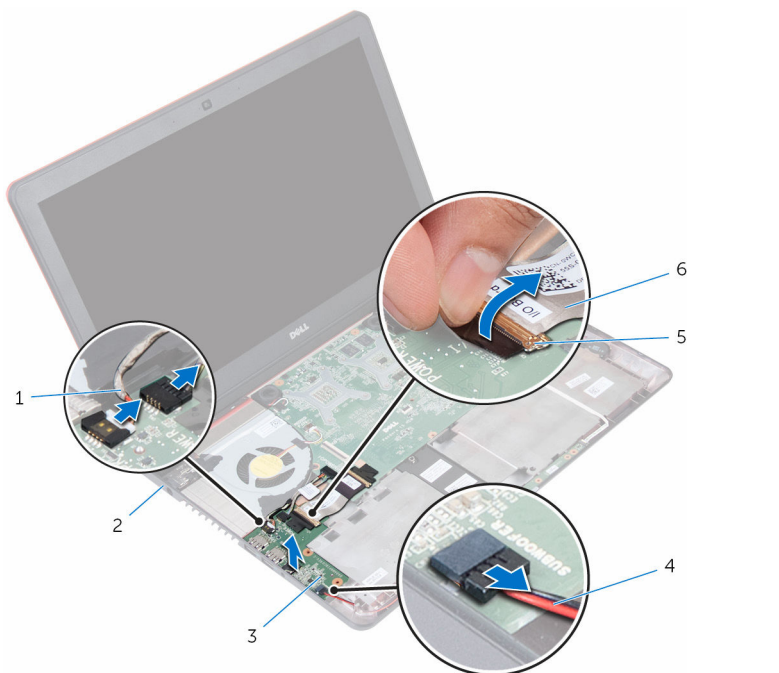

- |   |                                            |   |                          |
|---|--------------------------------------------|---|--------------------------|
| 1 | cavi di alimentazione della scheda I/O (2) | 2 | base del computer        |
| 3 | scheda di I/O                              | 4 | cavo del subwoofer       |
| 5 | dispositivo di chiusura                    | 6 | cavo della scheda di I/O |

# Ricollocamento della scheda di I/O

---

 **AVVERTENZA:** Prima di effettuare interventi sui componenti interni del computer, leggere le informazioni sulla sicurezza fornite con il computer e seguire le procedure descritte in [Procedure da eseguire prima di effettuare interventi sul computer](#). Dopo aver effettuato tali interventi, seguire le istruzioni descritte in [Procedure da eseguire dopo aver effettuato interventi sul computer](#). Per maggiori informazioni sulle procedure di sicurezza consigliate, consultare l'home page sulla conformità alle normative all'indirizzo [www.dell.com/regulatory\\_compliance](http://www.dell.com/regulatory_compliance).

## Procedura

- 1 Allineare e collocare la scheda I/O sulla base del computer.
- 2 Far scorrere il cavo della scheda di I/O nel relativo connettore presente sulla scheda e premere il dispositivo di chiusura per fissare il cavo.
- 3 Collegare i cavi di alimentazione della scheda I/O e il cavo del subwoofer alla scheda I/O.

## Postrequisiti

- 1 Seguire la procedura dal punto 2 al punto 6 in "[Ricollocamento del supporto per i polsi](#)".
- 2 Riposizionare la [tastiera](#).
- 3 Seguire la procedura dal punto 4 al punto 6 in "[Ricollocamento del disco rigido](#)".
- 4 Ricollocare la [batteria](#).
- 5 Ricollocare il [coperchio della base](#).

# Rimozione della scheda di sistema

---

 **AVVERTENZA:** Prima di effettuare interventi sui componenti interni del computer, leggere le informazioni sulla sicurezza fornite con il computer e seguire le procedure descritte in [Procedure da eseguire prima di effettuare interventi sul computer](#). Dopo aver effettuato tali interventi, seguire le istruzioni descritte in [Procedure da eseguire dopo aver effettuato interventi sul computer](#). Per maggiori informazioni sulle procedure di sicurezza consigliate, consultare l'home page sulla conformità alle normative all'indirizzo [www.dell.com/regulatory\\_compliance](http://www.dell.com/regulatory_compliance).

 **N.B.:** Il Numero di servizio del computer si trova nella scheda di sistema. È necessario immettere il Numero di servizio nel programma di configurazione del BIOS dopo aver ricollocato la scheda di sistema.

 **N.B.:** Il ricollocamento della scheda di sistema rimuove eventuali modifiche apportate al BIOS utilizzando il programma di configurazione del BIOS. È necessario apportare nuovamente le modifiche desiderate dopo aver sostituito la scheda di sistema.

 **N.B.:** Prima di scollegare i cavi dalla scheda di sistema, prendere nota della posizione dei connettori, così da poterli ricollegare correttamente dopo aver ricollocato la scheda di sistema.

## Prerequisiti

- 1 Rimuovere il [coperchio della base](#).
- 2 Rimuovere la [batteria](#).
- 3 Seguire la procedura dal punto 1 al punto 3 in "[Rimozione del disco rigido](#)".
- 4 Rimuovere i [moduli di memoria](#).
- 5 Rimuovere la [scheda per reti senza fili](#).
- 6 Rimuovere la [tastiera](#).
- 7 Seguire la procedura dal punto 1 al punto 7 in "[Rimozione del supporto per i polsi](#)".
- 8 Rimuovere la [scheda di I/O](#).
- 9 Rimuovere le [ventole](#).

# Procedura

- 1 Utilizzando la linguetta di estrazione, scollegare il cavo dello schermo dalla scheda di sistema.
- 2 Scollegare il cavo della porta dell'adattatore di alimentazione dalla scheda di sistema.

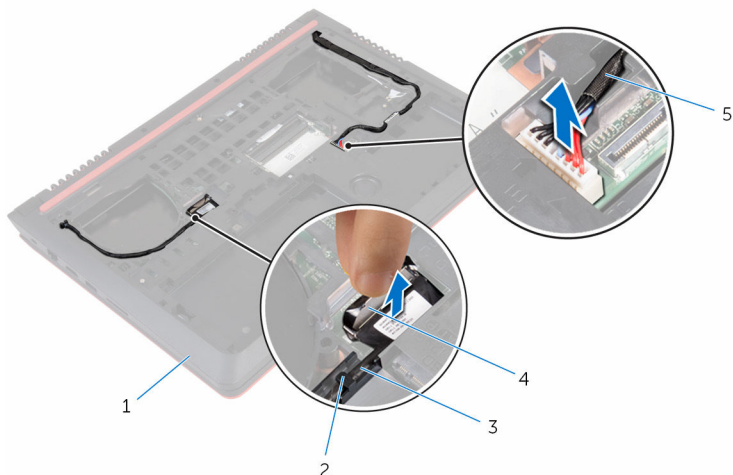

- |   |                                                   |   |                         |
|---|---------------------------------------------------|---|-------------------------|
| 1 | base del computer                                 | 2 | guide di instradamento  |
| 3 | cavo dello schermo                                | 4 | linguetta di estrazione |
| 5 | cavo della porta dell'adattatore di alimentazione |   |                         |

- 3 Capovolgere il computer e aprire lo schermo.
- 4 Scollegare il cavo dell'altoparlante, il cavo di alimentazione della scheda I/O e il cavo della batteria pulsante dalla scheda di sistema.
- 5 Rimuovere il nastro che fissa il cavo della scheda I/O alla scheda di sistema.

- 6 Sollevare i dispositivi di chiusura e scollegare il cavo della scheda I/O e il cavo della scheda dell'indicatore di stato dalla scheda di sistema.

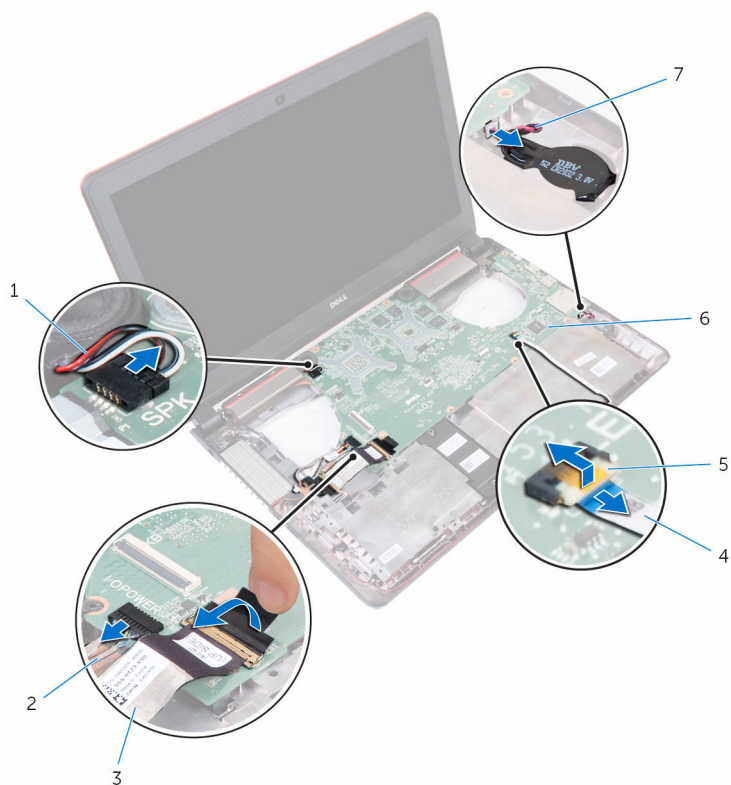

- |   |                              |   |                                            |
|---|------------------------------|---|--------------------------------------------|
| 1 | Cavo dell'altoparlante       | 2 | cavo di alimentazione della scheda I/O     |
| 3 | cavo della scheda di I/O     | 4 | cavo della scheda dell'indicatore di stato |
| 5 | dispositivo di chiusura      | 6 | scheda di sistema                          |
| 7 | cavo della batteria pulsante |   |                                            |

- 7** Sollevare la scheda di sistema in diagonale, far scorrere e rilasciare le porte dagli slot sulla base del computer.



1 scheda di sistema

2 base del computer

- 8** Capovolgere la scheda di sistema.  
**9** Rimuovere gli [altoparlanti](#).  
**10** Rimuovere il [dissipatore di calore](#).

# Ricollocamento della scheda di sistema

---

 **AVVERTENZA:** Prima di effettuare interventi sui componenti interni del computer, leggere le informazioni sulla sicurezza fornite con il computer e seguire le procedure descritte in [Procedure da eseguire prima di effettuare interventi sul computer](#). Dopo aver effettuato tali interventi, seguire le istruzioni descritte in [Procedure da eseguire dopo aver effettuato interventi sul computer](#). Per maggiori informazioni sulle procedure di sicurezza consigliate, consultare l'home page sulla conformità alle normative all'indirizzo [www.dell.com/regulatory\\_compliance](http://www.dell.com/regulatory_compliance).

 **N.B.:** Il Numero di servizio del computer si trova nella scheda di sistema. È necessario immettere il Numero di servizio nel programma di configurazione del BIOS dopo aver ricollocato la scheda di sistema.

 **N.B.:** Il ricollocamento della scheda di sistema rimuove eventuali modifiche apportate al BIOS utilizzando il programma di configurazione del BIOS. È necessario apportare nuovamente le modifiche desiderate dopo aver sostituito la scheda di sistema.

## Procedura

- 1 Riposizionare il [dissipatore di calore](#).
- 2 Ricollocare gli [altoparlanti](#).
- 3 Capovolgere la scheda di sistema.
- 4 Far scorrere le porte sulla scheda di sistema negli slot sulla base del computer e posizionare la scheda di sistema sulla base del computer.
- 5 Collegare il cavo dell'altoparlante, il cavo di alimentazione della scheda I/O e il cavo della batteria pulsante alla scheda di sistema.
- 6 Far scorrere il cavo della scheda I/O e il cavo della scheda dell'indicatore di stato nel connettore sulla scheda di sistema e chiudere i dispositivi di chiusura per fissare i cavi.
- 7 Far aderire il nastro che fissa il cavo della scheda I/O alla scheda di sistema.
- 8 Chiudere lo schermo e capovolgere il computer.
- 9 Collegare il cavo della porta dell'adattatore di alimentazione e il cavo dello schermo alla scheda di sistema.

## Postrequisiti



- 1 Ricollocare le [ventole](#).
- 2 Ricollocare la [scheda di I/O](#).
- 3 Seguire la procedura dal punto 2 al punto 6 in "[Ricollocamento del supporto per i polsi](#)".
- 4 Riposizionare la [tastiera](#).
- 5 Ricollocare la [scheda per reti senza fili](#).
- 6 Ricollocare i [moduli di memoria](#).
- 7 Seguire la procedura dal punto 4 al punto 6 in "[Ricollocamento del disco rigido](#)".
- 8 Ricollocare la [batteria](#).
- 9 Ricollocare il [coperchio della base](#).

## Inserimento del numero di servizio nel BIOS

- 1 Accendere il computer.
- 2 Per accedere al programma di configurazione del BIOS, premere F2 quando viene visualizzato il logo DELL.
- 3 Passare alla scheda **Principale** e immettere il Numero di servizio nel campo **Ingresso Numero di servizio**.

# Rimozione del dissipatore di calore

---

-  **AVVERTENZA:** Prima di effettuare interventi sui componenti interni del computer, leggere le informazioni sulla sicurezza fornite con il computer e seguire le procedure descritte in [Procedure da eseguire prima di effettuare interventi sul computer](#). Dopo aver effettuato tali interventi, seguire le istruzioni descritte in [Procedure da eseguire dopo aver effettuato interventi sul computer](#). Per maggiori informazioni sulle procedure di sicurezza consigliate, consultare l'home page sulla conformità alle normative all'indirizzo [www.dell.com/regulatory\\_compliance](http://www.dell.com/regulatory_compliance).
-  **AVVERTENZA:** Il dissipatore di calore può diventare molto caldo durante il normale funzionamento. Lasciare trascorrere un tempo sufficiente affinché quest'ultimo possa raffreddarsi prima di toccarlo.
-  **ATTENZIONE:** Per garantire il massimo raffreddamento del processore, non toccare le zone di trasferimento termico sul dissipatore di calore. Il sebo della pelle può ridurre la capacità di trasferimento di calore della pasta termoconduttiva.

## Prerequisiti

- 1 Rimuovere il [coperchio della base](#).
- 2 Rimuovere la [batteria](#).
- 3 Seguire la procedura dal punto 1 al punto 3 in "[Rimozione del disco rigido](#)".
- 4 Rimuovere i [moduli di memoria](#).
- 5 Rimuovere la [scheda per reti senza fili](#).
- 6 Rimuovere la [tastiera](#).
- 7 Seguire la procedura dal punto 1 al punto 7 in "[Rimozione del supporto per i polsi](#)".
- 8 Rimuovere la [scheda di I/O](#).
- 9 Rimuovere le [ventole](#).
- 10 Seguire la procedura dal punto 1 al punto 7 in "[Rimozione della scheda di sistema](#)".

# Procedura

 **N.B.:** L'aspetto del dissipatore di calore sul computer in uso potrebbe differire da quello dell'immagine mostrata in questo capitolo.

- 1 Posizionare la scheda di sistema su una superficie pulita e piana.
- 2 Allentare le viti di fissaggio che fissano il dissipatore di calore alla scheda di sistema rispettando la sequenza indicata sul dissipatore.
- 3 Sollevare il dissipatore di calore dalla scheda di sistema.

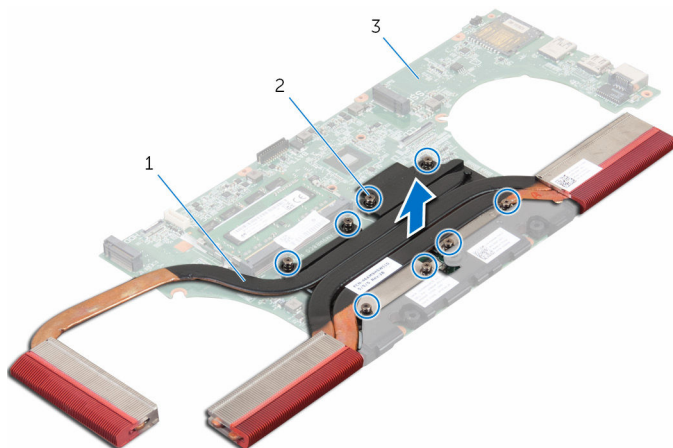

1 dissipatore di calore

2 viti di fissaggio (7)

3 scheda di sistema

# Ricollocamento del dissipatore di calore

---

 **AVVERTENZA:** Prima di effettuare interventi sui componenti interni del computer, leggere le informazioni sulla sicurezza fornite con il computer e seguire le procedure descritte in [Procedure da eseguire prima di effettuare interventi sul computer](#). Dopo aver effettuato tali interventi, seguire le istruzioni descritte in [Procedure da eseguire dopo aver effettuato interventi sul computer](#). Per maggiori informazioni sulle procedure di sicurezza consigliate, consultare l'home page sulla conformità alle normative all'indirizzo [www.dell.com/regulatory\\_compliance](http://www.dell.com/regulatory_compliance).

 **ATTENZIONE:** L'allineamento non corretto del dissipatore di calore può provocare danni alla scheda di sistema e al processore.

 **N.B.:** La pasta termoconduttiva originale può essere riutilizzata se la scheda di sistema e il dissipatore originale vengano reinstallati insieme. Nel caso in cui questi vengano sostituiti, utilizzare il cuscinetto termico fornito nel kit per assicurarsi che sia presente conduttività termica.

## Procedura

- 1 Allineare i fori per le viti posti sul dissipatore di calore a quelli posti sulla scheda di sistema.
- 2 Serrare le viti di fissaggio che fissano il dissipatore di calore alla scheda di sistema rispettando la sequenza indicata sul dissipatore.

## Postrequisiti

- 1 Seguire la procedura dal punto 4 al punto 8 in "[Ricollocamento della scheda di sistema](#)".
- 2 Ricollocare le [ventole](#).
- 3 Ricollocare la [scheda di I/O](#).
- 4 Seguire la procedura dal punto 2 al punto 6 in "[Ricollocamento del supporto per i polsi](#)".
- 5 Riposizionare la [tastiera](#).
- 6 Ricollocare la [scheda per reti senza fili](#).
- 7 Ricollocare i [moduli di memoria](#).

- 8** Seguire la procedura dal punto 4 al punto 6 in "[Ricollocamento del disco rigido](#)".
- 9** Ricollocare la [batteria](#).
- 10** Ricollocare il [coperchio della base](#).

# Rimozione degli altoparlanti

---



**AVVERTENZA:** Prima di effettuare interventi sui componenti interni del computer, leggere le informazioni sulla sicurezza fornite con il computer e seguire le procedure descritte in [Procedure da eseguire prima di effettuare interventi sul computer](#). Dopo aver effettuato tali interventi, seguire le istruzioni descritte in [Procedure da eseguire dopo aver effettuato interventi sul computer](#). Per maggiori informazioni sulle procedure di sicurezza consigliate, consultare l'home page sulla conformità alle normative all'indirizzo [www.dell.com/regulatory\\_compliance](http://www.dell.com/regulatory_compliance).

## Prerequisiti

- 1 Rimuovere il [coperchio della base](#).
- 2 Rimuovere la [batteria](#).
- 3 Seguire la procedura dal punto 1 al punto 3 in "[Rimozione del disco rigido](#)".
- 4 Rimuovere i [moduli di memoria](#).
- 5 Rimuovere la [scheda per reti senza fili](#).
- 6 Rimuovere la [tastiera](#).
- 7 Seguire la procedura dal punto 1 al punto 7 in "[Rimozione del supporto per i polsi](#)".
- 8 Rimuovere la [scheda di I/O](#).
- 9 Rimuovere le [ventole](#).
- 10 Seguire la procedura dal punto 1 al punto 7 in "[Rimozione della scheda di sistema](#)".

## Procedura

- 1 Prendere nota della posizione dei gommini prima di sollevare l'altoparlante.

**2** Sollevare l'altoparlante in diagonale dalla scheda di sistema.

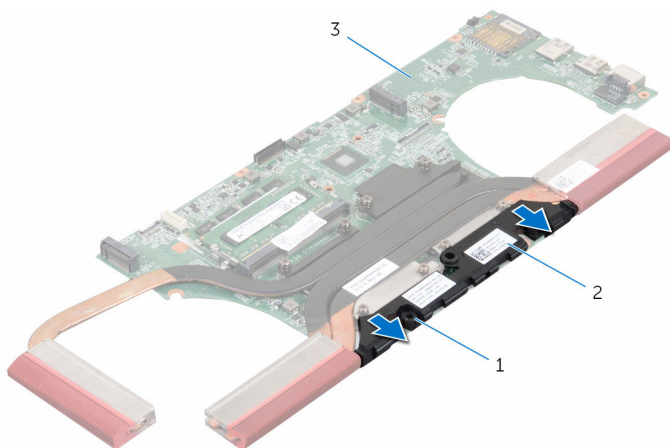

1 Gommini (3)

2 altoparlanti

3 scheda di sistema

# Ricollocamento degli altoparlanti

---

 **AVVERTENZA:** Prima di effettuare interventi sui componenti interni del computer, leggere le informazioni sulla sicurezza fornite con il computer e seguire le procedure descritte in [Procedure da eseguire prima di effettuare interventi sul computer](#). Dopo aver effettuato tali interventi, seguire le istruzioni descritte in [Procedure da eseguire dopo aver effettuato interventi sul computer](#). Per maggiori informazioni sulle procedure di sicurezza consigliate, consultare l'home page sulla conformità alle normative all'indirizzo [www.dell.com/regulatory\\_compliance](http://www.dell.com/regulatory_compliance).

## Procedura

 **N.B.:** I gommini potrebbero essere spinti verso l'esterno durante il ricollocamento dell'altoparlante. Accertarsi che i gommini si trovino nella loro posizione dopo aver collocato l'altoparlante sulla scheda di sistema.

- 1 Utilizzando i supporti di allineamento, allineare e posizionare l'altoparlante sulla base del sistema.
- 2 Ricollocare i gommini se vengono spinti in alto al momento del ricollocamento dell'altoparlante.

## Postrequisiti

- 1 Seguire la procedura dal punto 4 al punto 8 in "[Ricollocamento della scheda di sistema](#)".
- 2 Ricollocare le [ventole](#).
- 3 Ricollocare la [scheda di I/O](#).
- 4 Seguire la procedura dal punto 2 al punto 6 in "[Ricollocamento del supporto per i polsi](#)".
- 5 Riposizionare la [tastiera](#).
- 6 Ricollocare la [scheda per reti senza fili](#).
- 7 Ricollocare i [moduli di memoria](#).
- 8 Seguire la procedura dal punto 4 al punto 6 in "[Ricollocamento del disco rigido](#)".

- 9 Ricollocare la [batteria](#).
- 10 Ricollocare il [coperchio della base](#).

# Rimozione del subwoofer

---



**AVVERTENZA:** Prima di effettuare interventi sui componenti interni del computer, leggere le informazioni sulla sicurezza fornite con il computer e seguire le procedure descritte in [Procedure da eseguire prima di effettuare interventi sul computer](#). Dopo aver effettuato tali interventi, seguire le istruzioni descritte in [Procedure da eseguire dopo aver effettuato interventi sul computer](#). Per maggiori informazioni sulle procedure di sicurezza consigliate, consultare l'home page sulla conformità alle normative all'indirizzo [www.dell.com/regulatory\\_compliance](http://www.dell.com/regulatory_compliance).

## Prerequisiti

- 1 Rimuovere il [coperchio della base](#).
- 2 Rimuovere la [batteria](#).
- 3 Seguire la procedura dal punto 1 al punto 3 in "[Rimozione del disco rigido](#)".
- 4 Rimuovere i [moduli di memoria](#).
- 5 Rimuovere la [scheda per reti senza fili](#).
- 6 Rimuovere la [tastiera](#).
- 7 Seguire la procedura dal punto 1 al punto 7 in "[Rimozione del supporto per i polsi](#)".
- 8 Rimuovere la [scheda di I/O](#).
- 9 Rimuovere le [ventole](#).
- 10 Seguire la procedura dal punto 1 al punto 7 in "[Rimozione della scheda di sistema](#)".

## Procedura

- 1 Prendere nota dell'instradamento del cavo del subwoofer e rimuoverlo dalle guide di instradamento sulla base del computer.
- 2 Prendere nota della posizione dei gommini prima di sollevare il subwoofer.

**3** Sollevare i subwoofer dalla base del computer.

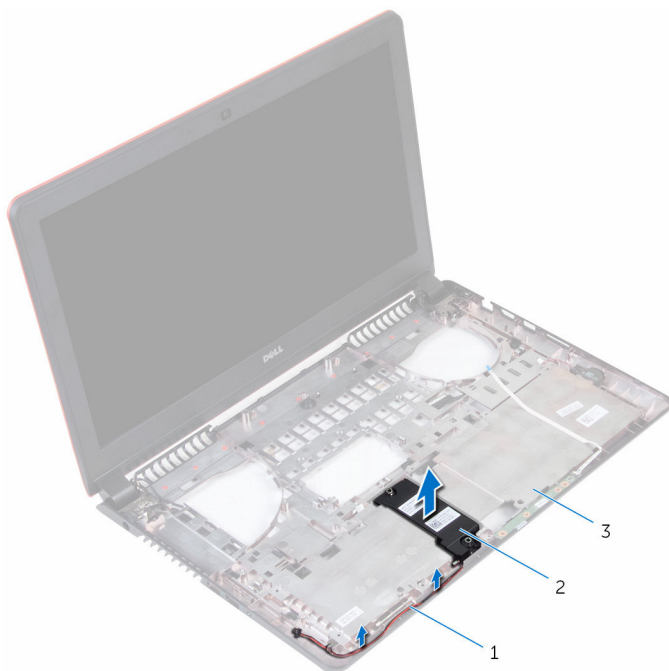

1 cavo del subwoofer

2 subwoofer

3 base del computer

# Ricollocamento del subwoofer

---

 **AVVERTENZA:** Prima di effettuare interventi sui componenti interni del computer, leggere le informazioni sulla sicurezza fornite con il computer e seguire le procedure descritte in [Procedure da eseguire prima di effettuare interventi sul computer](#). Dopo aver effettuato tali interventi, seguire le istruzioni descritte in [Procedure da eseguire dopo aver effettuato interventi sul computer](#). Per maggiori informazioni sulle procedure di sicurezza consigliate, consultare l'home page sulla conformità alle normative all'indirizzo [www.dell.com/regulatory\\_compliance](http://www.dell.com/regulatory_compliance).

## Procedura

 **N.B.:** I gommini potrebbero essere spinti fuori durante il ricollocamento dei subwoofer. Accertarsi che i gommini siano nella loro posizione dopo aver collocato i subwoofer sulla base del computer.

- 1 Utilizzando i supporti di allineamento, allineare e collocare i subwoofer sulla base del computer.
- 2 Far passare il cavo del subwoofer nelle guide di instradamento sulla base del computer.
- 3 Ricollocare i gommini se vengono spinti verso l'alto al momento del ricollocamento dei subwoofer.

## Postrequisiti

- 1 Seguire la procedura dal punto 4 al punto 8 in "[Ricollocamento della scheda di sistema](#)".
- 2 Ricollocare le [ventole](#).
- 3 Ricollocare la [scheda di I/O](#).
- 4 Seguire la procedura dal punto 2 al punto 6 in "[Ricollocamento del supporto per i polsi](#)".
- 5 Riposizionare la [tastiera](#).
- 6 Ricollocare la [scheda per reti senza fili](#).
- 7 Ricollocare i [moduli di memoria](#).
- 8 Seguire la procedura dal punto 4 al punto 6 in "[Ricollocamento del disco rigido](#)".

- 9 Ricollocare la [batteria](#).
- 10 Ricollocare il [coperchio della base](#).

# Rimozione della porta dell'adattatore di alimentazione

---



**AVVERTENZA:** Prima di effettuare interventi sui componenti interni del computer, leggere le informazioni sulla sicurezza fornite con il computer e seguire le procedure descritte in [Procedure da eseguire prima di effettuare interventi sul computer](#). Dopo aver effettuato tali interventi, seguire le istruzioni descritte in [Procedure da eseguire dopo aver effettuato interventi sul computer](#). Per maggiori informazioni sulle procedure di sicurezza consigliate, consultare l'home page sulla conformità alle normative all'indirizzo [www.dell.com/regulatory\\_compliance](http://www.dell.com/regulatory_compliance).

## Prerequisiti

- 1 Rimuovere il [coperchio della base](#).
- 2 Rimuovere la [batteria](#).
- 3 Seguire la procedura dal punto 1 al punto 3 in "[Rimozione del disco rigido](#)".
- 4 Rimuovere la [tastiera](#).
- 5 Seguire la procedura dal punto 1 al punto 7 in "[Rimozione del supporto per i polsi](#)".
- 6 Seguire la procedura dal punto 1 al punto 3 in "[Rimozione delle ventole](#)".

## Procedura

- 1 Scollegare il cavo della porta dell'adattatore di alimentazione dalla scheda di sistema.
- 2 Prendere nota dell'instradamento del cavo della porta dell'adattatore di alimentazione e rimuoverlo dalle guide di instradamento sulla base del computer.

- 3** Far scorrere il cavo della porta dell'adattatore di alimentazione nello slot sulla base del computer.

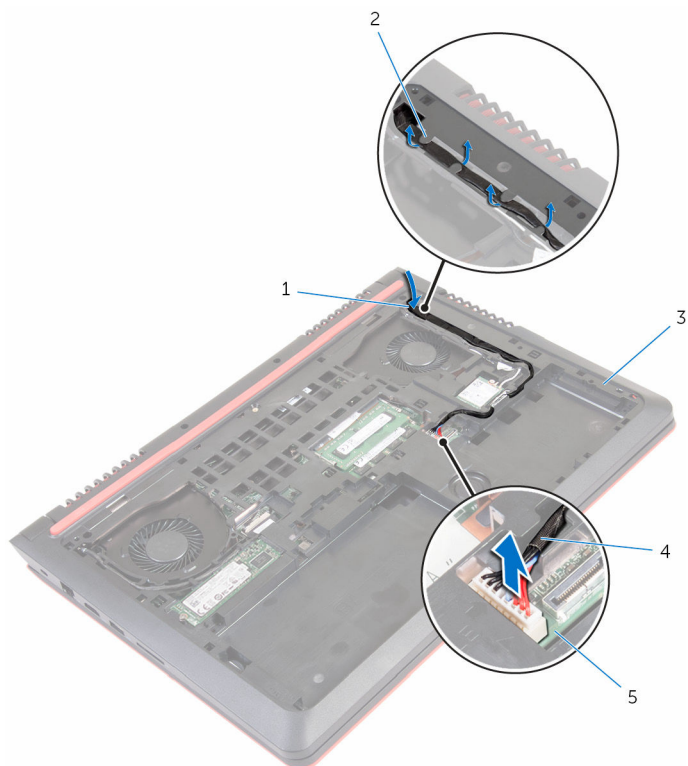

1 slot

3 base del computer

5 scheda di sistema

2 guide di instradamento

4 cavo della porta dell'adattatore di alimentazione

- 4** Capovolgere il computer.

- 5 Sollevare la porta dell'adattatore di alimentazione insieme al cavo dalla base del computer.

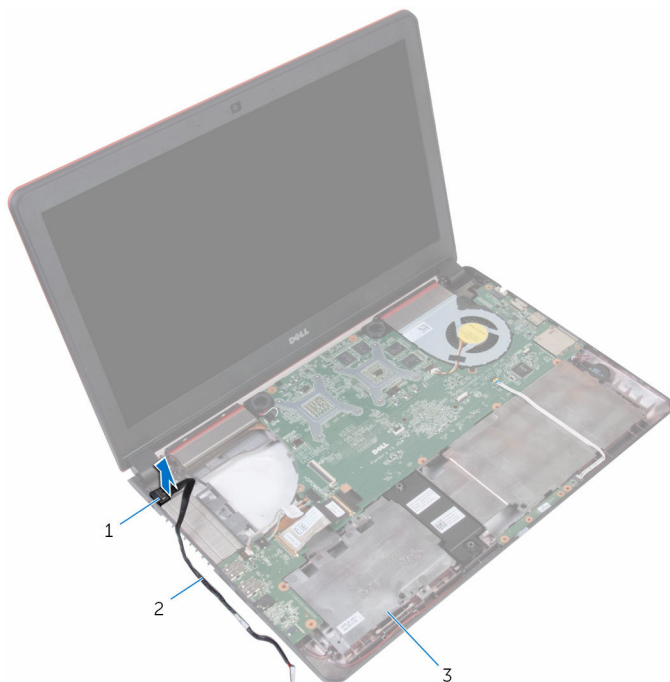

1 porta dell'adattatore di alimentazione

2 cavo della porta dell'adattatore di alimentazione

3 base del computer

# Ricollocamento della porta dell'adattatore di alimentazione

---



**AVVERTENZA:** Prima di effettuare interventi sui componenti interni del computer, leggere le informazioni sulla sicurezza fornite con il computer e seguire le procedure descritte in [Procedure da eseguire prima di effettuare interventi sul computer](#). Dopo aver effettuato tali interventi, seguire le istruzioni descritte in [Procedure da eseguire dopo aver effettuato interventi sul computer](#). Per maggiori informazioni sulle procedure di sicurezza consigliate, consultare l'home page sulla conformità alle normative all'indirizzo [www.dell.com/regulatory\\_compliance](http://www.dell.com/regulatory_compliance).

## Procedura

- 1 Inserire la porta dell'adattatore di alimentazione nello slot sulla base del computer.
- 2 Far scorrere il cavo della porta dell'adattatore di alimentazione nello slot sulla base del computer.
- 3 Capovolgere il computer.
- 4 Instradare il cavo della porta dell'adattatore di alimentazione tramite le guide di instradamento sulla base del computer.
- 5 Collegare il cavo della porta dell'adattatore di alimentatore alla scheda di sistema.

## Postrequisiti

- 1 Seguire la procedura dal punto 1 al punto 3 in "[Ricollocamento delle ventole](#)".
- 2 Seguire la procedura dal punto 2 al punto 6 in "[Ricollocamento del supporto per i polsi](#)".
- 3 Riposizionare la [tastiera](#).
- 4 Seguire la procedura dal punto 4 al punto 6 in "[Ricollocamento del disco rigido](#)".
- 5 Ricollocare il [coperchio della base](#).

**6** Ricollocare la [batteria](#).

# Rimozione del gruppo dello schermo

---



**AVVERTENZA:** Prima di effettuare interventi sui componenti interni del computer, leggere le informazioni sulla sicurezza fornite con il computer e seguire le procedure descritte in [Procedure da eseguire prima di effettuare interventi sul computer](#). Dopo aver effettuato tali interventi, seguire le istruzioni descritte in [Procedure da eseguire dopo aver effettuato interventi sul computer](#). Per maggiori informazioni sulle procedure di sicurezza consigliate, consultare l'home page sulla conformità alle normative all'indirizzo [www.dell.com/regulatory\\_compliance](http://www.dell.com/regulatory_compliance).

## Prerequisiti

- 1 Rimuovere la [batteria](#).
- 2 Rimuovere il [coperchio della base](#).
- 3 Seguire la procedura dal punto 1 al punto 3 in "[Rimozione del disco rigido](#)".
- 4 Rimuovere la [tastiera](#).
- 5 Seguire la procedura dal punto 1 al punto 7 in "[Rimozione del supporto per i polsi](#)".
- 6 Rimuovere le [ventole](#).

## Procedura

- 1 Chiudere lo schermo e capovolgere il computer.
- 2 Utilizzando la linguetta di estrazione, scollegare il cavo dello schermo dalla scheda di sistema.
- 3 Prendere nota dell'instradamento del cavo dello schermo e rimuoverlo dalle guide di instradamento sulla base del computer.
- 4 Scollegare i cavi dell'antenna dalla scheda per reti senza fili.
- 5 Prendere nota dell'instradamento dei cavi dell'antenna e rimuoverli dalle guide di instradamento sulla base del computer.

- 6** Far scorrere il cavo dello schermo e i cavi dell'antenna attraverso lo slot sulla base del computer.

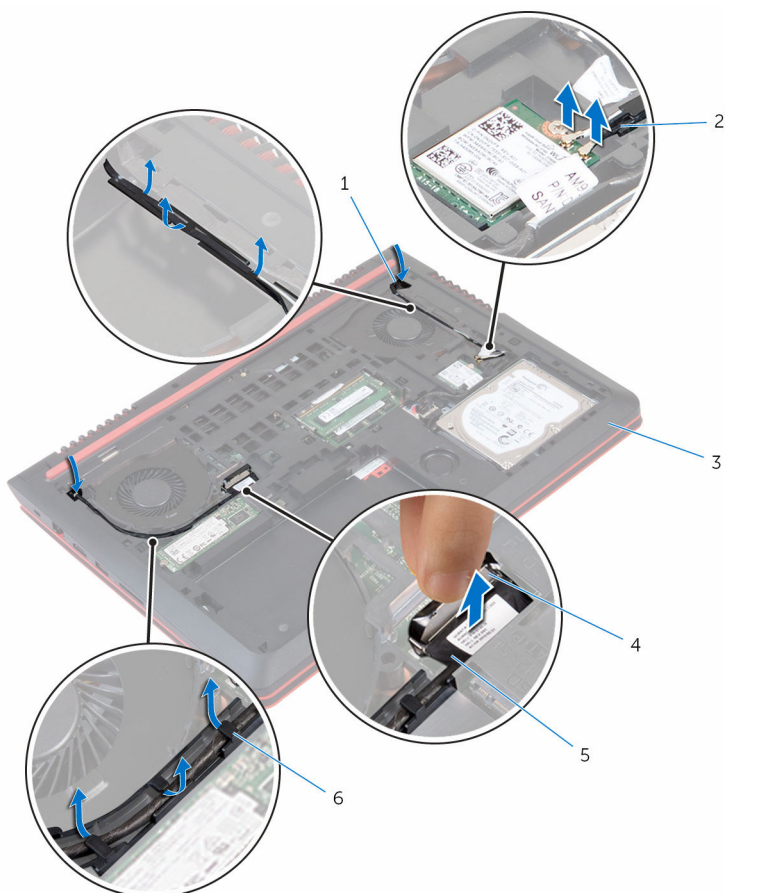

- |   |                    |   |                         |
|---|--------------------|---|-------------------------|
| 1 | slot (2)           | 2 | cavi dell'antenna (2)   |
| 3 | base del computer  | 4 | linguetta di estrazione |
| 5 | cavo dello schermo | 6 | guide di instradamento  |

- 7** Rimuovere le viti che fissano il gruppo dello schermo alla base del computer.

**8** Sollevare il gruppo dello schermo dalla base del computer.

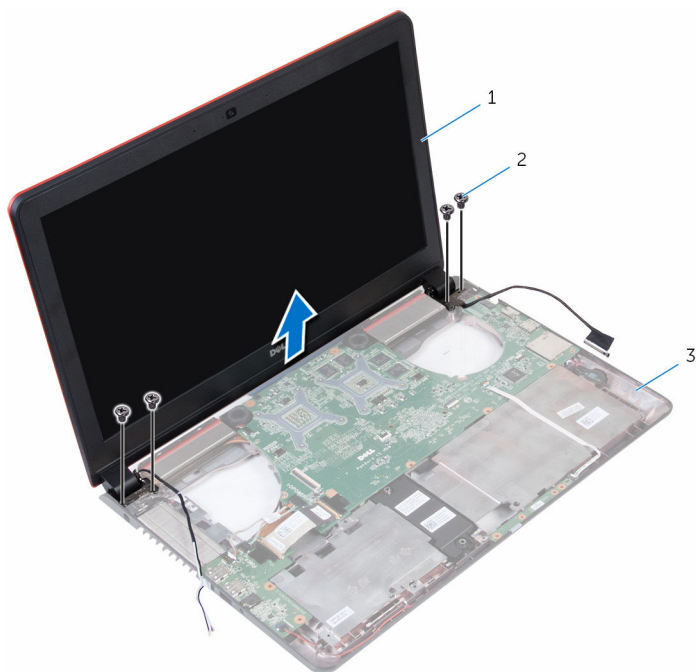

1 gruppo dello schermo

2 viti (4)

3 base del computer

# Ricollocamento del gruppo dello schermo

---

 **AVVERTENZA:** Prima di effettuare interventi sui componenti interni del computer, leggere le informazioni sulla sicurezza fornite con il computer e seguire le procedure descritte in [Procedure da eseguire prima di effettuare interventi sul computer](#). Dopo aver effettuato tali interventi, seguire le istruzioni descritte in [Procedure da eseguire dopo aver effettuato interventi sul computer](#). Per maggiori informazioni sulle procedure di sicurezza consigliate, consultare l'home page sulla conformità alle normative all'indirizzo [www.dell.com/regulatory\\_compliance](http://www.dell.com/regulatory_compliance).

## Procedura

- 1 Allineare i fori delle viti sul gruppo dello schermo con i fori delle viti sulla base del computer.
- 2 Ricollocare le viti che fissano il gruppo dello schermo alla base del computer.
- 3 Far scorrere il cavo dello schermo e quelli dell'antenna attraverso lo slot sulla base del computer.
- 4 Far passare il cavo dello schermo e i cavi dell'antenna nelle guide di instradamento sulla base del computer.
- 5 Collegare i cavi dell'antenna alla scheda per reti senza fili.
- 6 Collegare il cavo dello schermo alla scheda di sistema.
- 7 Chiudere lo schermo e capovolgere il computer.

## Postrequisiti

- 1 Ricollocare le [ventole](#).
- 2 Seguire la procedura dal punto 2 al punto 6 in "[Ricollocamento del supporto per i polsi](#)".
- 3 Riposizionare la [tastiera](#).
- 4 Seguire la procedura dal punto 4 al punto 6 in "[Ricollocamento del disco rigido](#)".
- 5 Ricollocare il [coperchio della base](#).
- 6 Ricollocare la [batteria](#).

# Rimozione della cornice dello schermo

---

 **AVVERTENZA:** Prima di effettuare interventi sui componenti interni del computer, leggere le informazioni sulla sicurezza fornite con il computer e seguire le procedure descritte in [Procedure da eseguire prima di effettuare interventi sul computer](#). Dopo aver effettuato tali interventi, seguire le istruzioni descritte in [Procedure da eseguire dopo aver effettuato interventi sul computer](#). Per maggiori informazioni sulle procedure di sicurezza consigliate, consultare l'home page sulla conformità alle normative all'indirizzo [www.dell.com/regulatory\\_compliance](http://www.dell.com/regulatory_compliance).

## Prerequisiti

 **N.B.:** Queste istruzioni sono applicabili solo per i laptop con uno schermo non a sfioramento.

- 1 Rimuovere la [batteria](#).
- 2 Rimuovere il [coperchio della base](#).
- 3 Seguire la procedura dal punto 1 al punto 3 in "[Rimozione del disco rigido](#)".
- 4 Rimuovere la [tastiera](#).
- 5 Seguire la procedura dal punto 1 al punto 7 in "[Rimozione del supporto per i polsi](#)".
- 6 Rimuovere le [ventole](#).
- 7 Rimuovere il [gruppo dello schermo](#).

## Procedura

- 1 Utilizzando la punta delle dita, sollevare con attenzione i bordi interni della cornice dello schermo.

- 2 Sollevare la cornice dello schermo e rimuoverla dal gruppo schermo.



1 coperchio posteriore dello schermo

2 cornice dello schermo

# Ricollocamento della cornice dello schermo

---

 **AVVERTENZA:** Prima di effettuare interventi sui componenti interni del computer, leggere le informazioni sulla sicurezza fornite con il computer e seguire le procedure descritte in [Procedure da eseguire prima di effettuare interventi sul computer](#). Dopo aver effettuato tali interventi, seguire le istruzioni descritte in [Procedure da eseguire dopo aver effettuato interventi sul computer](#). Per maggiori informazioni sulle procedure di sicurezza consigliate, consultare l'home page sulla conformità alle normative all'indirizzo [www.dell.com/regulatory\\_compliance](http://www.dell.com/regulatory_compliance).

## Procedura

Allineare il frontalino dello schermo al coperchio posteriore dello schermo e farlo scattare in posizione delicatamente.

## Postrequisiti

- 1 Riposizionare il [gruppo dello schermo](#).
- 2 Ricollocare le [ventole](#).
- 3 Seguire la procedura dal punto 2 al punto 6 in "[Ricollocamento del supporto per i polsi](#)".
- 4 Riposizionare la [tastiera](#).
- 5 Seguire la procedura dal punto 4 al punto 6 in "[Ricollocamento del disco rigido](#)".
- 6 Ricollocare il [coperchio della base](#).
- 7 Ricollocare la [batteria](#).

# Rimozione del pannello dello schermo

---

 **AVVERTENZA:** Prima di effettuare interventi sui componenti interni del computer, leggere le informazioni sulla sicurezza fornite con il computer e seguire le procedure descritte in [Procedure da eseguire prima di effettuare interventi sul computer](#). Dopo aver effettuato tali interventi, seguire le istruzioni descritte in [Procedure da eseguire dopo aver effettuato interventi sul computer](#). Per maggiori informazioni sulle procedure di sicurezza consigliate, consultare l'home page sulla conformità alle normative all'indirizzo [www.dell.com/regulatory\\_compliance](http://www.dell.com/regulatory_compliance).

## Prerequisiti

 **N.B.:** Queste istruzioni sono applicabili solo per i laptop con uno schermo non a sfioramento.

- 1 Rimuovere la [batteria](#).
- 2 Rimuovere il [coperchio della base](#).
- 3 Seguire la procedura dal punto 1 al punto 3 in "[Rimozione del disco rigido](#)".
- 4 Rimuovere la [tastiera](#).
- 5 Seguire la procedura dal punto 1 al punto 7 in "[Rimozione del supporto per i polsi](#)".
- 6 Rimuovere le [ventole](#).
- 7 Rimuovere il [gruppo dello schermo](#).
- 8 Rimuovere la [cornice dello schermo](#).

# Procedura

- 1 Rimuovere le viti che fissano il pannello dello schermo al coperchio posteriore dello schermo.

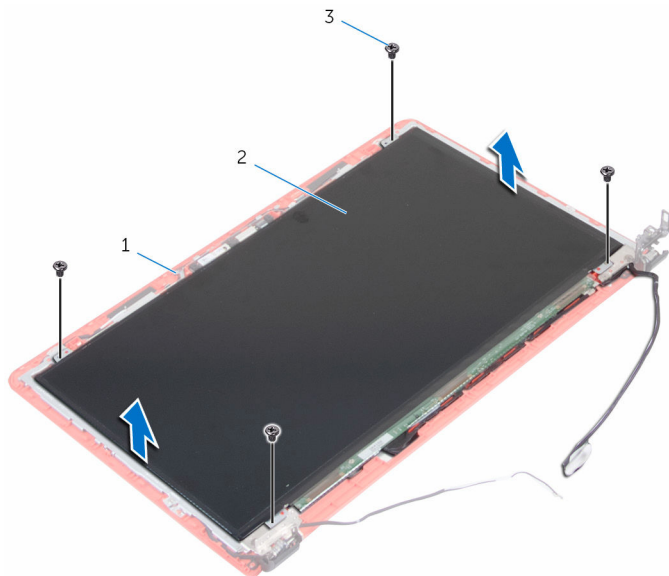

- |   |                                    |   |                        |
|---|------------------------------------|---|------------------------|
| 1 | coperchio posteriore dello schermo | 2 | pannello dello schermo |
| 3 | viti (4)                           |   |                        |

- 2 Capovolgere il pannello dello schermo.
- 3 Rimuovere il nastro che fissa il cavo dello schermo al coperchio posteriore dello schermo.
- 4 Sollevare il dispositivo di chiusura e scollegare il cavo dello schermo dal relativo coperchio posteriore.

- 5 Sollevare il pannello dello schermo ed estrarlo dal coperchio posteriore dello schermo.

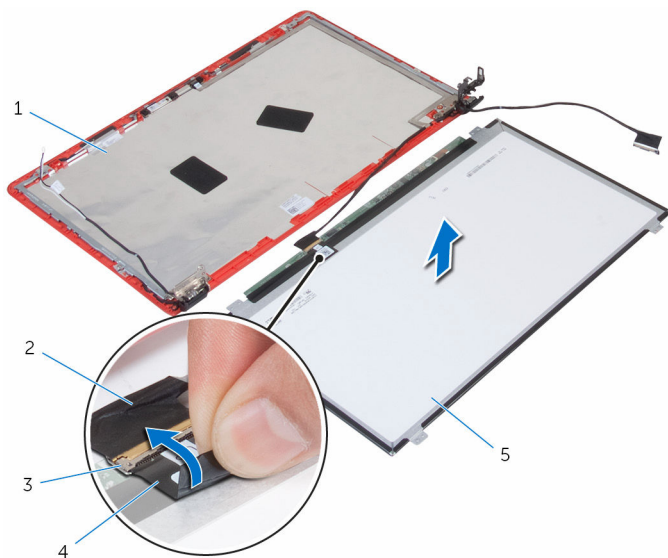

1 coperchio posteriore dello schermo

2 cavo dello schermo

3 dispositivo di chiusura

4 nastro

5 pannello dello schermo

# Ricollocamento del pannello dello schermo

---

 **AVVERTENZA:** Prima di effettuare interventi sui componenti interni del computer, leggere le informazioni sulla sicurezza fornite con il computer e seguire le procedure descritte in [Procedure da eseguire prima di effettuare interventi sul computer](#). Dopo aver effettuato tali interventi, seguire le istruzioni descritte in [Procedure da eseguire dopo aver effettuato interventi sul computer](#). Per maggiori informazioni sulle procedure di sicurezza consigliate, consultare l'home page sulla conformità alle normative all'indirizzo [www.dell.com/regulatory\\_compliance](http://www.dell.com/regulatory_compliance).

## Procedura

- 1 Far scorrere il cavo dello schermo nel connettore sul coperchio posteriore dello schermo e premere il dispositivo di chiusura per fissare il cavo.
- 2 Far aderire il nastro che fissa il cavo dello schermo al pannello dello schermo.
- 3 Capovolgere il pannello dello schermo e collocarlo sul coperchio posteriore dello schermo.
- 4 Allineare i fori delle viti sul pannello dello schermo ai fori sul coperchio posteriore.
- 5 Ricollocare le viti che fissano il pannello dello schermo al coperchio posteriore dello schermo.

## Postrequisiti

- 1 Ricollocare la [cornice dello schermo](#).
- 2 Riposizionare il [gruppo dello schermo](#).
- 3 Ricollocare le [ventole](#).
- 4 Seguire la procedura dal punto 2 al punto 6 in "[Ricollocamento del supporto per i polsi](#)".
- 5 Riposizionare la [tastiera](#).
- 6 Seguire la procedura dal punto 4 al punto 6 in "[Ricollocamento del disco rigido](#)".

- 7** Ricollocare il [coperchio della base](#).
- 8** Ricollocare la [batteria](#).

# Rimozione del gruppo del cardine dello schermo e supporto

---



**AVVERTENZA:** Prima di effettuare interventi sui componenti interni del computer, leggere le informazioni sulla sicurezza fornite con il computer e seguire le procedure descritte in [Procedure da eseguire prima di effettuare interventi sul computer](#). Dopo aver effettuato tali interventi, seguire le istruzioni descritte in [Procedure da eseguire dopo aver effettuato interventi sul computer](#). Per maggiori informazioni sulle procedure di sicurezza consigliate, consultare l'home page sulla conformità alle normative all'indirizzo [www.dell.com/regulatory\\_compliance](http://www.dell.com/regulatory_compliance).

## Prerequisiti



**N.B.:** Queste istruzioni sono applicabili solo per i laptop con uno schermo non a sfioramento.

- 1 Rimuovere la [batteria](#).
- 2 Rimuovere il [coperchio della base](#).
- 3 Seguire la procedura dal punto 1 al punto 3 in "[Rimozione del disco rigido](#)".
- 4 Rimuovere la [tastiera](#).
- 5 Seguire la procedura dal punto 1 al punto 7 in "[Rimozione del supporto per i polsi](#)".
- 6 Rimuovere le [ventole](#).
- 7 Rimuovere il [gruppo dello schermo](#).
- 8 Rimuovere la [cornice dello schermo](#).
- 9 Rimuovere il [pannello dello schermo](#).

## Procedura

- 1 Prendere nota dell'instradamento dei cavi dell'antenna e rimuoverli dalle guide di instradamento sui cardini dello schermo.

- 2 Prendere nota dell'instradamento del cavo dello schermo e rimuoverlo dalle guide di instradamento sui cardini dello schermo.
- 3 Rimuovere le viti che assicurano i cardini dello schermo sul coperchio posteriore dello schermo.
- 4 Rilasciare i cardini dai dispositivi di chiusura e sollevare i cardini dello schermo dal coperchio posteriore dello schermo.

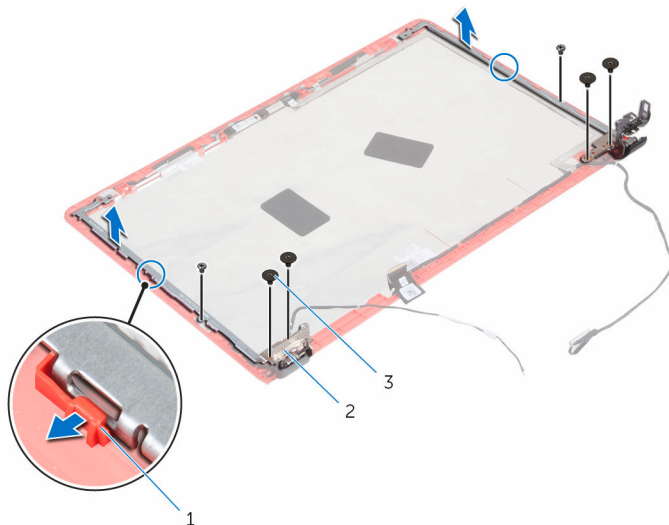

1 dispositivi di chiusura

2 cardini dello schermo (2)

3 viti (6)

# Ricollocamento del gruppo del cardine dello schermo e supporto

---



**AVVERTENZA:** Prima di effettuare interventi sui componenti interni del computer, leggere le informazioni sulla sicurezza fornite con il computer e seguire le procedure descritte in [Procedure da eseguire prima di effettuare interventi sul computer](#). Dopo aver effettuato tali interventi, seguire le istruzioni descritte in [Procedure da eseguire dopo aver effettuato interventi sul computer](#). Per maggiori informazioni sulle procedure di sicurezza consigliate, consultare l'home page sulla conformità alle normative all'indirizzo [www.dell.com/regulatory\\_compliance](http://www.dell.com/regulatory_compliance).

## Procedura

- 1 Far scorrere i cardini sotto i dispositivi di chiusura sul coperchio posteriore dello schermo.
- 2 Allineare i fori delle viti sui cardini dello schermo con i fori delle viti sul coperchio posteriore dello schermo.
- 3 Ricollocare le viti che fissano i cardini dello schermo al coperchio posteriore dello schermo.
- 4 Far passare il cavo dell'antenna e il cavo dello schermo nelle guide di instradamento sui cardini dello schermo.

## Postrequisiti

- 1 Riposizionare il [pannello dello schermo](#).
- 2 Ricollocare la [cornice dello schermo](#).
- 3 Riposizionare il [gruppo dello schermo](#).
- 4 Ricollocare le [ventole](#).
- 5 Seguire la procedura dal punto 2 al punto 6 in "[Ricollocamento del supporto per i polsi](#)".
- 6 Riposizionare la [tastiera](#).
- 7 Seguire la procedura dal punto 4 al punto 6 in "[Ricollocamento del disco rigido](#)".

- 8** Ricollocare il [coperchio della base](#).
- 9** Ricollocare la [batteria](#).

# Rimozione della fotocamera

---

 **AVVERTENZA:** Prima di effettuare interventi sui componenti interni del computer, leggere le informazioni sulla sicurezza fornite con il computer e seguire le procedure descritte in [Procedure da eseguire prima di effettuare interventi sul computer](#). Dopo aver effettuato tali interventi, seguire le istruzioni descritte in [Procedure da eseguire dopo aver effettuato interventi sul computer](#). Per maggiori informazioni sulle procedure di sicurezza consigliate, consultare l'home page sulla conformità alle normative all'indirizzo [www.dell.com/regulatory\\_compliance](http://www.dell.com/regulatory_compliance).

## Prerequisiti

 **N.B.:** Queste istruzioni sono applicabili solo per i laptop con uno schermo non a sfioramento.

- 1 Rimuovere la [batteria](#).
- 2 Rimuovere il [coperchio della base](#).
- 3 Seguire la procedura dal punto 1 al punto 3 in "[Rimozione del disco rigido](#)".
- 4 Rimuovere la [tastiera](#).
- 5 Seguire la procedura dal punto 1 al punto 7 in "[Rimozione del supporto per i polsi](#)".
- 6 Rimuovere le [ventole](#).
- 7 Rimuovere il [gruppo dello schermo](#).
- 8 Rimuovere la [cornice dello schermo](#).
- 9 Rimuovere il [pannello dello schermo](#).

## Procedura

- 1 Utilizzando un graffietto in plastica, sollevare delicatamente la fotocamera dal coperchio posteriore dello schermo e capovolgerla.
- 2 Rimuovere il nastro che fissa il cavo della fotocamera al modulo relativo.

**3** Capovolgere la fotocamera e scollegare il cavo dal modulo relativo.

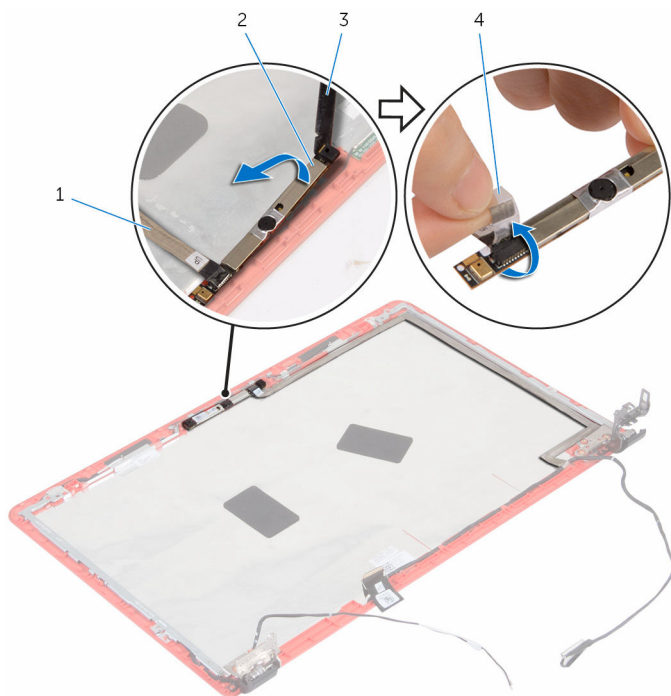

1 cavo della videocamera

2 fotocamera

3 graffietto in plastica

4 nastro

# Ricollocamento della fotocamera

---

 **AVVERTENZA:** Prima di effettuare interventi sui componenti interni del computer, leggere le informazioni sulla sicurezza fornite con il computer e seguire le procedure descritte in [Procedure da eseguire prima di effettuare interventi sul computer](#). Dopo aver effettuato tali interventi, seguire le istruzioni descritte in [Procedure da eseguire dopo aver effettuato interventi sul computer](#). Per maggiori informazioni sulle procedure di sicurezza consigliate, consultare l'home page sulla conformità alle normative all'indirizzo [www.dell.com/regulatory\\_compliance](http://www.dell.com/regulatory_compliance).

## Procedura

- 1 Collegare il cavo della fotocamera alla fotocamera.
- 2 Far aderire il nastro che fissa il cavo della fotocamera al modulo relativo.
- 3 Capovolgere la fotocamera e allinearla ai supporti di allineamento sul coperchio posteriore dello schermo, quindi far scattare la fotocamera in posizione.

## Postrequisiti

- 1 Riposizionare il [pannello dello schermo](#).
- 2 Ricollocare la [cornice dello schermo](#).
- 3 Riposizionare il [gruppo dello schermo](#).
- 4 Ricollocare le [ventole](#).
- 5 Seguire la procedura dal punto 2 al punto 6 in "[Ricollocamento del supporto per i polsi](#)".
- 6 Riposizionare la [tastiera](#).
- 7 Seguire la procedura dal punto 4 al punto 6 in "[Ricollocamento del disco rigido](#)".
- 8 Ricollocare il [coperchio della base](#).
- 9 Ricollocare la [batteria](#).

# Aggiornamento del BIOS

---

Potrebbe essere necessario aggiornare il BIOS quando è disponibile un aggiornamento oppure dopo aver ricollocato la scheda di sistema.

- 1 Accendere il computer.
- 2 Accedere al sito Web **www.dell.com/support**.
- 3 Fare clic su **Supporto prodotto**, immettere il Numero di Servizio del computer e fare clic su **Invia**.



**N.B.:** Se non si dispone del Numero di Servizio, utilizzare la funzione di rilevamento automatico o ricercare manualmente il modello del computer.

- 4 Fare clic su **Driver e download**.
- 5 Selezionare il sistema operativo installato nel computer.
- 6 Scorrere la pagina fino in fondo ed espandere **BIOS**.
- 7 Fare clic su **Download File** (Scarica file) per scaricare l'ultima versione del BIOS del computer.
- 8 Salvare il file e, al completamento del download, selezionare la cartella in cui è stato salvato il file dell'aggiornamento del BIOS.
- 9 Fare doppio clic sull'icona del file dell'aggiornamento del BIOS e seguire le istruzioni visualizzate.

# Come ottenere assistenza e contattare Dell

---

## Risorse di Self-Help

È possibile richiedere informazioni e assistenza su prodotti e servizi Dell mediante l'utilizzo delle seguenti risorse Self-help:

Informazioni sui prodotti e i servizi Dell

[www.dell.com](http://www.dell.com)

Windows 8.1 e Windows 10

App Guida e Supporto tecnico Dell



Windows 10

App Guida introduttiva



Windows 8.1

App Guida



Accesso alla Guida su Windows 8, Windows 8.1 e Windows 10

In Windows Search, digitare **Guida e supporto tecnico**, quindi premere **Invio**.

Accesso alla guida in Windows 7

Fare clic su **Start** → **Guida e supporto tecnico**.

Guida in linea per il sistema operativo

[www.dell.com/support/windows](http://www.dell.com/support/windows)  
[www.dell.com/support/linux](http://www.dell.com/support/linux)

Informazioni sulla risoluzione dei problemi, sui manuali utente, sulle istruzioni di installazione, sulle specifiche di prodotto, sul blog assistenza tecnica, sui driver, sugli aggiornamenti software e così via

[www.dell.com/support](http://www.dell.com/support)

Scopri il sistema operativo, l'installazione e l'uso del computer, il backup dei dati, la diagnostica, e così via.

Vedere *Io e il mio Dell* all'indirizzo Web **[www.dell.com/support/manuals](http://www.dell.com/support/manuals)**.

## Come contattare Dell

Per contattare Dell per problemi con vendita, supporto tecnico o servizio clienti, vedere il sito Web **[www.dell.com/contactdell](http://www.dell.com/contactdell)**.



**N.B.:** La disponibilità varia per paese e prodotto, e alcuni servizi possono non essere disponibili nel proprio paese.



**N.B.:** Se non si dispone di una connessione Internet attiva, è possibile trovare i recapiti sulla fattura di acquisto, sulla distinta di imballaggio, sulla fattura o sul catalogo dei prodotti Dell.