

Inspiron 7501

دليل الخدمة



الملاحظات والتنبيهات والتحذيرات

ملاحظة: تشير كلمة "ملاحظة" إلى معلومات هامة تساعدك على تحقيق أقصى استفادة من المنتج الخاص بك.

تنبيه: تشير كلمة "تنبيه" إلى احتمال حدوث تلف بالأجهزة أو فقد للبيانات وتُعلمك بكيفية تجنب المشكلة.

تحذير: تشير كلمة "تحذير" إلى احتمال حدوث تلف بالممتلكات أو وقوع إصابة شخصية أو الوفاة.

جدول المحتويات

6	فصل 1: العمل داخل الكمبيوتر الخاص بك
6	قبل العمل داخل الكمبيوتر
6	تعليمات الأمان
7	التفريغ الإلكتروني - الحماية من التفريغ الإلكتروني
7	عدة الخدمة في الموقع الخاصة بالتفريغ الإلكتروني
8	بعد العمل داخل جهاز الكمبيوتر الخاص بك
9	فصل 2: إزالة المكونات وتركيبها
9	الأدوات الموصى باستخدامها
9	قائمة المسامير اللولبية
11	المكونات الرئيسية للنظام الخاص بك
12	غطاء القاعدة
12	إزالة غطاء القاعدة
14	تركيب غطاء القاعدة
15	البطارية
15	التدابير الوقائية لبطارية ليثيوم أيون
16	إزالة البطارية ثلاثية الخلايا
16	تركيب البطارية ثلاثية الخلايا
17	إزالة البطارية ذات 6 خلايا
18	تركيب البطارية ذات 6 خلايا
19	بطاقة WLAN
19	إزالة بطاقة WLAN
20	تركيب بطاقة WLAN
21	وحدة (وحدات) الذاكرة
21	إزالة وحدة الذاكرة (فتحة واحدة)
22	تركيب وحدة الذاكرة (فتحة واحدة)
24	محرك أقراص الحالة الثابتة
24	إزالة محرك الأقراص المزود بذاكرة مصنوعة من مكونات صلبة (SSD-1) من نوع M.2 2280
24	تركيب محرك الأقراص المزود بذاكرة مصنوعة من مكونات صلبة (SSD-1) من نوع M.2 2280
25	إزالة محرك الأقراص المزود بذاكرة مصنوعة من مكونات صلبة (SSD-1) من نوع M.2 2230
26	تركيب محرك الأقراص المزود بذاكرة مصنوعة من مكونات صلبة (SSD-1) من نوع M.2 2230
27	إعادة وضع مسند دعامة محرك أقراص SSD-1
28	إزالة محرك الأقراص المزود بذاكرة مصنوعة من مكونات صلبة (SSD-2) من نوع M.2 2280
29	تركيب محرك الأقراص المزود بذاكرة مصنوعة من مكونات صلبة (SSD-2) من نوع M.2 2280
29	مكبرات الصوت
29	إزالة مكبرات الصوت
30	تركيب مكبرات الصوت
32	مروحة وحدة معالجة الرسومات (GPU)
32	إزالة مروحة وحدة المعالجة المركزية
33	تركيب مروحة وحدة معالجة الرسومات
34	مروحة النظام
34	إزالة مروحة النظام
34	تركيب مروحة النظام
35	المشتت الحراري

35	إزالة المشتت الحراري (UMA).....
36	تركيب مجموعة المشتت الحراري (UMA).....
37	إزالة المشتت الحراري (منفصل).....
38	تركيب المشتت الحراري (منفصل).....
39	البطارية الخلوية المصغرة.....
39	إزالة البطارية الخلوية المصغرة.....
40	تركيب البطارية الخلوية المصغرة.....
41	لوحة الإدخال/الإخراج.....
41	إزالة لوحة الإدخال/الإخراج.....
42	تركيب لوحة الإدخال/الإخراج.....
44	زر التشغيل مع قارئ بصمات الأصابع (اختياري).....
44	إزالة زر التشغيل وقارئ بصمات الأصابع الاختياري.....
45	تركيب زر التشغيل مع قارئ بصمات الأصابع الاختياري.....
46	منفذ دخل التيار المستمر.....
46	إزالة منفذ دخل التيار المستمر.....
47	تركيب منفذ دخل التيار المستمر.....
49	لوحة اللمس.....
49	إزالة لوحة اللمس.....
50	تركيب لوحة اللمس.....
51	مجموعة الشاشة.....
51	إزالة مجموعة الشاشة.....
54	تركيب مجموعة الشاشة.....
56	لوحة النظام.....
56	إزالة لوحة النظام.....
57	تركيب لوحة النظام.....
60	مجموعة مسند راحة اليد ولوحة المفاتيح.....
60	إزالة مجموعة مسند راحة اليد ومجموعة لوحة المفاتيح.....
61	تركيب مجموعة مسند راحة اليد ولوحة المفاتيح.....

62..... فصل 3: برامج التشغيل والتنزيلات

63..... فصل 4: إعداد النظام

63	الدخول إلى برنامج إعداد BIOS.....
63	مفاتيح التنقل.....
63	تسلسل التمهيد.....
64	قائمة التمهيد لمرة واحدة.....
64	إعداد BIOS.....
64	فكرة عامة.....
65	تهيئة التمهيد.....
66	الأجهزة المدمجة.....
66	التخزين.....
67	الشاشة.....
67	خيارات الاتصال.....
68	إدارة الطاقة.....
69	الأمان.....
70	كلمة المرور.....
71	التحديث والاسترداد.....
72	إدارة النظام.....
72	لوحة المفاتيح.....

73	سلوك ما قبل التمهيد.....
74	خيارات الاتصال.....
74	الأداء.....
75	سجلات النظام.....
75	تحديث نظام الإدخال والإخراج الأساسي (BIOS).....
75	تحديث نظام الإدخال والإخراج الأساسي (BIOS) في Windows.....
76	تحديث نظام الإدخال والإخراج الأساسي (BIOS) باستخدام محرك أقراص عبر منفذ USB في Windows.....
76	تحديث BIOS من قائمة التمهيد لمرة واحدة باستخدام F12.....

فصل 5: استكشاف الأخطاء وإصلاحها..... 78

78	التعامل مع بطاريات ليثيوم أيون المنتفخة.....
78	وسائط النسخ الاحتياطي وخيارات الاسترداد.....
78	الاختبار الذاتي المدمج (BIST).....
79	الاختبار الذاتي المضمن للوحة النظام (M-BIST).....
79	الاختبار الذاتي المضمن لمصدر التيار الرئيسي للوحة الشاشة (L-BIST).....
80	الاختبار الذاتي المضمن للوحة الشاشة (LCD-BIST).....
80	النتيجة.....
80	تشخيصات SupportAssit.....
81	تشغيل تشخيصات SupportAssist.....
81	مصاييح النظام التشخيصية.....
82	استرداد نظام التشغيل.....
82	دورة تشغيل شبكة WiFi.....

فصل 6: الحصول على المساعدة والاتصال بشركة Dell..... 83

العمل داخل الكمبيوتر الخاص بك

قبل العمل داخل الكمبيوتر

عن المهمة

ملاحظة: قد تختلف الصور الموجودة في هذا المستند عن جهاز الكمبيوتر الخاص بك وذلك حسب التكوين الذي طلبته.

الخطوات

1. احفظ جميع الملفات المفتوحة وأغلقها وقم بإنهاء جميع التطبيقات المفتوحة.
2. قم بإيقاف تشغيل جهاز الكمبيوتر الخاص بك. قم بالنقر على ابدأ <  التيار < إيقاف التشغيل.
3. **ملاحظة:** إذا كنت تستخدم نظام تشغيل آخر، فانظر مستندات نظام التشغيل لديك لمعرفة تعليمات إيقاف التشغيل.
3. افصل جهاز الكمبيوتر الخاص بك وكافة الأجهزة المتصلة به من مأخذ التيار الكهربائي الخاصة بهم.
4. افصل كل أجهزة الشبكة والملحقات الطرفية المتصلة، مثل لوحة المفاتيح والماوس والشاشة من جهاز الكمبيوتر الخاص بك.
5. **تنبيه:** لفصل كابل الشبكة، قم أولاً بفصل الكابل عن جهاز الكمبيوتر، ثم افصله عن الجهاز المتصل بالشبكة.
5. قم بإزالة أي بطاقة وسائط وأي أقراص ضوئية من جهاز الكمبيوتر الخاص بك، إن وجدت.

تعليمات الأمان

استعن بإرشادات السلامة التالية لحماية جهاز الكمبيوتر الخاص بك من أي تلف محتمل وضمان سلامتك الشخصية. ما لم تتم الإشارة إلى غير ذلك، فإن كل إجراء متضمن في هذا المستند يفترض أنك قرأت معلومات السلامة المرفقة مع جهاز الكمبيوتر الخاص بك.

تحذير: قبل العمل داخل جهاز الكمبيوتر، اقرأ معلومات الأمان الواردة مع الكمبيوتر. لمزيد من أفضل ممارسات السلامة، انظر الصفحة الرئيسية الخاصة بالتوافق التنظيمي على www.dell.com/regulatory_compliance.

تحذير: افصل كل مصادر التيار قبل فتح غطاء جهاز الكمبيوتر أو اللوحات. بعد الانتهاء من العمل داخل جهاز الكمبيوتر، أعد وضع كل الأغشية واللوحات والمسامير اللولبية قبل توصيل مصدر التيار الكهربائي.

تنبيه: لتجنب إتلاف جهاز الكمبيوتر، تأكد من أن سطح العمل مستويًا وجافًا ونظيفًا.

تنبيه: لتجنب إتلاف المكونات والبطاقات، تعامل معها من الحواف وتجنب لمس المسامير والملامسات.

تنبيه: ينبغي لك فقط إجراء استكشاف المشكلات وحلها والإصلاحات كما هو مصرح به أو موجه من قبل فريق المساعدة الفنية التابع لشركة Dell. فالتلف الناتج عن إجراء الصيانة بمعرفة شخص غير مصرح له من شركة Dell لا يغطيه الضمان. انظر تعليمات السلامة الواردة مع المنتج أو على www.dell.com/regulatory_compliance.

تنبيه: قبل لمس أي شيء بداخل الكمبيوتر، قم بتأريض نفسك عن طريق لمس سطح معدني غير مطلي، مثل السطح المعدني الموجود في الجزء الخلفي من الكمبيوتر. أثناء العمل، المس سطح معدني غير مطلي بشكل دوري لتفريغ الكهرباء الساكنة والتي قد تتلف المكونات الداخلية لجهاز الكمبيوتر.

تنبيه: عند فصل كابل ما، اسحب الموصل الخاص به أو عروة السحب، وليس الكابل نفسه. بعض الكابلات تشتمل على موصلات مزودة بعروات قفل أو مسامير إبهام لولبية يجب فكها قبل فصل الكابل. عند فصل الكابلات، حافظ على محاذاتها بالتساوي لتجنب ثني أي من سنون الموصلات. عند توصيل الكابلات، تأكد أن المنافذ والموصلات تم توجيهها ومحاذاتها بشكل صحيح.

تنبيه: اضغط على أي بطاقات مركبة وأخرجها من قارئ بطاقات الوسائط.

تنبيه: توخ الحذر عند التعامل مع بطاريات الليثيوم. أبون في أجهزة الكمبيوتر المحمولة. يجب عدم استخدام البطاريات المنتفخة ويتعين استبدالها والتخلص منها بشكل صحيح.

التفريغ الإلكتروني - الحماية من التفريغ الإلكتروني

يُعد التفريغ الإلكتروني مثير اهتمام رئيسيًا عند التعامل مع المكونات الإلكترونية، خاصة المكونات الحساسة مثل بطاقات التوسعة والمعالجات ووحدات ذاكرة DIMM ولوحات الأنظمة. قد يؤدي وجود الشحنات الطفيفة جدًا إلى حدوث تلف للدائرة الكهربائية بطرق قد لا تكون ملموسة، مثل مشكلات التلامس المتقطع أو قصر العمر الافتراضي للمنتج. مع اتجاه المجال إلى دعم تقليل متطلبات الطاقة وزيادة الكثافة، أصبحت الحماية من التفريغ الإلكتروني تثير اهتمامًا متزايدًا.

وبسبب زيادة الكثافة في استخدام أشباه الموصلات في منتجات Dell الحديثة، أصبحت نسبة التعرض للتلف الناتج عن الكهرباء الاستاتيكية الآن أعلى من نسبته في منتجات Dell السابقة. ولهذا السبب، لم تعد بعض الأساليب المعتمدة سابقًا للتعامل مع الأجزاء مطبقة الآن.

ويوجد نوعان معروفان من التلف الناتج عن التفريغ الإلكتروني يتمثلان في الأعطال الكارثية والأعطال الناجمة عن التلامس المتقطع.

- **الكارثية** - تمثل الأعطال الكارثية نسبة 20 بالمائة تقريبًا من الأعطال ذات الصلة بالتفريغ الإلكتروني. وقد يتسبب التلف في فقدان فوري وتام لوظائف الجهاز. من أمثلة الأعطال الكارثية ذاكرة DIMM التي تتلقى صدمة كهرباء استاتيكية ويظهر عليها عرض "تعذر الاختبار الذاتي عند التشغيل (POST)/الفيديو" مقترنًا بإشارة صوتية منبعثة للدلالة على فقدان الذاكرة أو حدوث خلل بها.
- **الناجمة عن التلامس المتقطع** - تمثل الأعطال الناجمة عن التلامس المتقطع 80 بالمائة تقريبًا من الأعطال ذات الصلة بالتفريغ الإلكتروني. ارتفاع معدل الأعطال الناجمة عن التلامس المتقطع يعني عدم تمييز التلف على الفور في معظم الأوقات التي يحدث خلالها. إذ تتلقى وحدة ذاكرة DIMM صدمة كهرباء استاتيكية، ولكن تتبع أثرها ضعيف للغاية ولا ينتج عنها على الفور أعراض خارجية لها علاقة بالتلف. وقد يستغرق اختفاء الأثر الضعيف أسابيعًا أو شهرًا، وقد يؤدي في هذه الأثناء إلى انحسار مستوى سلامة الذاكرة وحدوث أخطاء بالذاكرة ناجمة عن التلامس المتقطع وما شابه ذلك.

النوع الأكثر صعوبة في التعرف على التلف الذي يحدثه واستكشاف أخطائه وإصلاحها هو العطل الناجم عن التلامس المتقطع (يُطلق عليه أيضًا الكامن أو "المصاب بجائحة").

قم بتنفيذ الخطوات التالية للوقاية من التلف الناتج عن التفريغ الإلكتروني:

- استخدام رباط معصم مضاد للتفريغ الإلكتروني موزع بطريقة صحيحة. لم يعد مسموحًا باستخدام الأربطة اللاسلكية المضادة للكهرباء الاستاتيكية؛ فهي لا توفر الحماية الكافية. لا يضمن لمس الهيكل قبل التعامل مع الأجزاء الحماية الكافية من التفريغ الإلكتروني، وذلك في الأجزاء ذات الحساسية الزائدة للتلف الناتج عن التفريغ الإلكتروني.
- تعامل مع جميع المكونات الحساسة للكهرباء الاستاتيكية في منطقة محمية من الكهرباء الاستاتيكية. إن أمكن، فاستخدم وسادات أرضية أو ملتصقة بطاولة العمل مضادة للكهرباء الاستاتيكية.
- عند فك عبوة أحد المكونات الحساسة للكهرباء الاستاتيكية من صندوق الشحن، لا تقم بإزالة المكون من مادة التغليف المضادة للكهرباء الاستاتيكية حتى تكون جاهزًا لتركيب المكون. وقيل إزالة مادة التغليف المضادة للكهرباء الاستاتيكية، تأكد من تفريغ الكهرباء الاستاتيكية من جسمك.
- قبل نقل أحد المكونات الحساسة للكهرباء الاستاتيكية، ضع المكون في حاوية أو مادة تغليف مضادة للكهرباء الاستاتيكية.

عدة الخدمة في الموقع الخاصة بالتفريغ الإلكتروني

تعد عدة الخدمة في الموقع غير المراقبة هي عدة الخدمة الأكثر استخدامًا. تتضمن كل عدة الخدمة في الموقع ثلاثة مكونات رئيسية: حسيرة مضادة للكهرباء الاستاتيكية وحزام المعصم وسلك ربط.

مكونات عدة الخدمة في الموقع الخاصة بالتفريغ الإلكتروني

مكونات عدة الخدمة في الموقع الخاصة بالتفريغ الإلكتروني هي:

- **حسيرة مضادة للكهرباء الاستاتيكية** - تعد الحسيرة المضادة للكهرباء الاستاتيكية مبددة ويمكن وضع الأجزاء عليها أثناء إجراءات الخدمة. عند استخدام حسيرة مضادة للإستاتيكية، يجب أن يكون حزام المعصم محكمًا وأن يكون سلك الربط متصلًا بالحسيرة وبأي معدن مكشوف موجود على النظام الذي يتم العمل عليه. وبمجرد نشرها بشكل صحيح، يمكن إزالة أجزاء الخدمة من التفريغ الإلكتروني من حقيبة ESD ووضعها بشكل مباشر على الحسيرة. تعد العناصر الحساسة للتفريغ الإلكتروني آمنة في يدك أو على حسيرة التفريغ الإلكتروني أو في النظام أو داخل حقيبة.
- **حزام المعصم وسلك الربط** - يمكن توصيل حزام المعصم وسلك الربط بشكل مباشر بين المعصم والمعدن المكشوف على الجهاز إذا لم تكن حسيرة التفريغ الإلكتروني غير مطلوبة، أو توصيلها بحسيرة مضادة للكهرباء الاستاتيكية لحماية الأجهزة التي يتم وضعها بشكل مؤقت على الحسيرة. يُعرف الاتصال المادي لحزام المعصم وسلك الربط بين بشرتك وحسيرة التفريغ الإلكتروني والجهاز باسم الربط. لا تستخدم إلى عدد الخدمة في الموقع إلا مع حزام المعصم وحسيرة وسلك ربط. لا تستخدم أحزمة المعصم اللاسلكية مطلقًا. اعلم دائمًا أن الأسلاك الداخلية لحزام المعصم عرضة للتلف الناتج عن الارتداء أو البلى الطبيعي، ويجب فحصها بانتظام باستخدام جهاز اختبار حزام المعصم لتجنب التلف العرضي لأجهزة التفريغ الإلكتروني. يوصى باختبار حزام المعصم وسلك الربط مرة في الأسبوع على الأقل.
- **جهاز اختباري حزام المعصم للتفريغ الإلكتروني** - الأسلاك الموجودة داخل حزام التفريغ الإلكتروني عرضة للتلف بمرور الوقت. عند عدة غيري مراقبة، يعد إجراء اختبار بانتظام على الحزام قبل كل مكالمة للخدمة وإجراء اختبار مرة واحدة في الأسبوع على الأقل من أفضل الممارسات. وبعد جهاز اختبار حزام المعصم أفضل طريقة لإجراء هذا الاختبار. إذا لم يكن لديك جهاز اختبار حزام المعصم الخاص بك، فتحدث مع المكتب الإقليمي لديك لمعرفة ما إذا كان لديهم أحدها. لإجراء الاختبار، قم بتوصيل سلك الربط الخاص بحزام المعصم بجهاز الاختبار مع ربطه على معصمك واضغط على الزر لإجراء الاختبار. يضيء مؤشر LED بالأخضر إذا كان الاختبار ناجحًا ويضيء مؤشر LED بالأحمر ويصدر صوت إنذار إذا فشل الاختبار.
- **عناصر العازل** - من الضروري الاحتفاظ بالأجهزة الحساسة للتفريغ الإلكتروني، مثل الأغلفة البلاستيكية للمشتت الحراري، بعيدًا عن الأجزاء الداخلية التي تعد مواد عازلة وغالبًا تكون مشحونة بشكل مرتفع.
- **بيئة العمل** - قبل نشر عدة الخدمة في الموقع الخاصة بالتفريغ الإلكتروني، قم بتقييم الموقف في موقع العميل. على سبيل المثال، يختلف نشر العدة لبيئة خادم عن بيئة كمبيوتر مكتبي أو كمبيوتر محمول. عادة ما يتم تركيب الخوادم في حامل داخل مركز بيانات؛ وعادة ما يتم وضع أجهزة الكمبيوتر المكتبية أو أجهزة الكمبيوتر المحمولة على مكاتب أو تقسيمات. ابحث دومًا عن منطقة عمل كبيرة ومفتوحة ومسطحة تكون خالية من الفوضى وكبيرة بما يكفي لنشر العدة الخاصة بالتفريغ الإلكتروني مع توفر مساحة إضافية

- لاستيعاب نوع النظام الذي يجري إصلاحه. كما ينبغي أن تكون مساحة العمل خالية من المواد العازلة التي قد تتسبب في إحداث التفريغ الإلكتروني. في منطقة العمل، ينبغي دائمًا تحريك المواد العازلة مثل الستير وفوم والمواد البلاستيكية الأخرى مسافة 12 بوصة أو 30 سنتيمترًا على الأقل بعيدًا عن الأجزاء الحساسة قبل التعامل فعليًا مع أي مكونات للأجهزة
- **العبوة الخاصة بالتفريغ الإلكتروني** – يجب شحن جميع الأجهزة الحساسة للتفريغ الإلكتروني واستلامها في عبوة آمنة من الكهراء الإلكترونية. تُفضل المعادن والحقائب المحمية من الكهراء الإلكترونية. ومع ذلك، فينبغي عليك دومًا إرجاع الجزء التالف باستخدام نفس الحقيبة الخاصة بالتفريغ الإلكتروني والعبوة التي وصل فيها الجزء الجديد. ينبغي طي الحقيبة الخاصة بالتفريغ الإلكتروني من الأعلى وتثبيتها بشرط وينبغي استخدام كافة مواد التغليف من الفلين في العلب الأصلية التي وصل فيها الجزء الجديد. ينبغي إزالة الأجهزة الحساسة للتفريغ الإلكتروني فقط على سطح عمل محمي من التفريغ الإلكتروني، ولا ينبغي وضع الأجزاء مطلقًا أعلى الحقيبة الخاصة بالتفريغ الإلكتروني لأن الجزء المحمول من الحقيبة يقع داخلها فقط. ضع الأجزاء الموجودة في يدك دائمًا على حصيرة خاصة بالتفريغ الإلكتروني، أو داخل حقيبة مضادة للكهراء الإلكترونية.
- **نقل المكونات الحساسة** - عند نقل المكونات الحساسة للتفريغ الإلكتروني مثل قطع الغيار أو الأجزاء المطلوب إعادتها إلى Dell، يكون من الضروري وضع هذه الأجزاء في حقائب مضادة للكهراء الإلكترونية من أجل نقل آمن.

ملخص الحماية من التفريغ الإلكتروني (ESD)

يوصى بأن يقوم جميع فنيي الخدمات في الموقع باستخدام شريط تأريض المعصم السلبي التقليدي والخاص بالتفريغ الإلكتروني وحصيرة مضادة للكهراء الإلكترونية عند صيانة منتجات Dell. وبالإضافة إلى ذلك، من الضروري أن يحتفظ الفنيون بالأجزاء الحساسة عن جميع الأجزاء العازلة أثناء إجراء الخدمة وأن يستخدموا الحقائب المضادة للكهراء الإلكترونية لنقل المكونات الحساسة.

بعد العمل داخل جهاز الكمبيوتر الخاص بك

عن المهمة

⚠ تنبيه: قد يؤدي ترك المسامير اللولبية المتناثرة أو المفكوكة داخل جهاز الكمبيوتر إلى إلحاق الضرر بجهاز الكمبيوتر الخاص بك بشدة.

الخطوات

1. قم بإعادة تركيب جميع المسامير اللولبية وتأكد من عدم وجود مسامير لولبية مفكوكة بداخل جهاز الكمبيوتر الخاص بك.
2. قم بتوصيل أي أجهزة خارجية أو أجهزة طرفية أو كابلات قمت بإزالتها قبل العمل داخل جهاز الكمبيوتر الخاص بك.
3. قم بإعادة وضع أي بطاقات وسائط أو أقراص أو أي أجزاء أخرى قمت بإزالتها قبل العمل داخل جهاز الكمبيوتر الخاص بك.
4. قم بتوصيل جهاز الكمبيوتر الخاص بك بجميع الأجهزة المتصلة بالمنافذ الكهربائية الخاصة بها.
5. قم بتشغيل جهاز الكمبيوتر الخاص بك.

إزالة المكونات وتركيبها

❗ **ملاحظة:** قد تختلف الصور الموجودة في هذا المستند عن جهاز الكمبيوتر الخاص بك وذلك حسب التكوين الذي طلبته.

الأدوات الموصى باستخدامها

قد تحتاج الإجراءات الواردة في هذا المستند إلى وجود الأدوات التالية:

- مفك #0 Phillips
- مفك #1 Phillips
- مخطاط بلاستيكي

❗ **ملاحظة:** مفك المسامير اللولبية #0 مخصص للمسامير اللولبية مقاس M0-M1 ومفك المسامير اللولبية #1 مخصص للمسامير اللولبية مقاس M2-M4.

قائمة المسامير اللولبية

❗ **ملاحظة:** عند إزالة المسامير اللولبية من أحد المكونات، يوصى بتدوين نوع المسمار وكمية المسامير، ثم وضعها في علبة التخزين المخصصة لها. وهذا لضمان صحة عدد المسامير اللولبية المستعادة ونوعها عند إعادة وضع المكون.

❗ **ملاحظة:** تحتوي بعض أجهزة الكمبيوتر على أسطح مغناطيسية. تأكد من عدم ترك المسامير اللولبية مربوطة بهذا السطح عند إعادة وضع المكون.

❗ **ملاحظة:** قد يختلف لون المسمار وفقاً للتهيئة المطلوبة.

جدول 1. قائمة المسامير اللولبية

المكون	مثبت بـ	نوع المسمار اللولبي	الكمية	صورة مسمار لولبي
غطاء القاعدة	مجموعة مسند راحة اليد ولوحة المفاتيح	M2x4	4	
بطارية ذات 3 خلايا	مجموعة مسند راحة اليد ولوحة المفاتيح	M2x5	5	
بطارية ذات 6 خلايا	مجموعة مسند راحة اليد ولوحة المفاتيح	M2x5	8	
محرك أقراص مزود بذاكرة مصنوعة من مكونات صلبة - 1	مجموعة مسند راحة اليد ولوحة المفاتيح	M2x3	2	
محرك أقراص مزود بذاكرة مصنوعة من مكونات صلبة - 2	لوحة النظام	M2x3	1	
مروحة وحدة معالجة الرسومات (GPU)	لوحة النظام	M2x4	2	
مروحة النظام	لوحة النظام	M2x4	2	
لوحة الإنخال/الإخراج	مجموعة مسند راحة اليد ولوحة المفاتيح	M2x3	2	
زر التشغيل المزود بقارئ بصمات الأصابع	مجموعة مسند راحة اليد ولوحة المفاتيح	M1.6x2.5	2	

جدول 1. قائمة المسامير اللولبية (بتبع)

المكون	مثبت بـ	نوع المسمار اللولبي	الكمية	صورة مسمار لولبي
لوحة للمس	مجموعة مسند راحة اليد ولوحة المفاتيح	M2x2 M1.6x2	3 2	
قاعدة مجموعة الشاشة	مجموعة مسند راحة اليد ولوحة المفاتيح	M2.5x5 M2.5x4	2 2	
منفذ مهأى الطاقة	مجموعة مسند راحة اليد ولوحة المفاتيح	M1.6x2.5	1	
حامل البطاقة اللاسلكية	مجموعة مسند راحة اليد ولوحة المفاتيح	M2x3	1	
لوحة النظام	مجموعة مسند راحة اليد ولوحة المفاتيح	M2x3	4	

المكونات الرئيسية للنظام الخاص بك

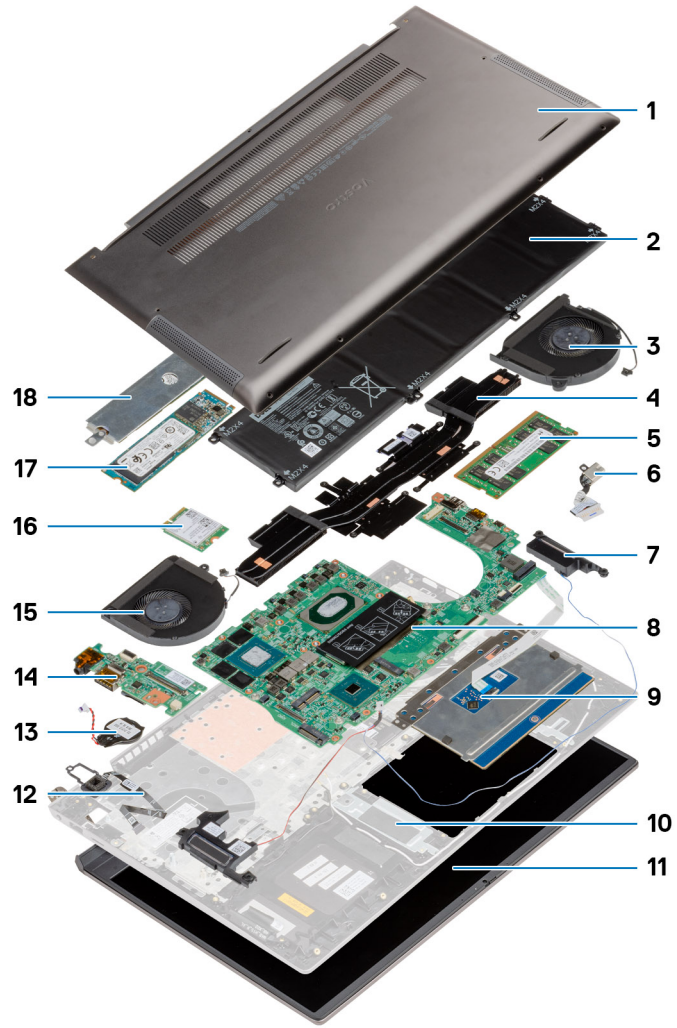

1. غطاء القاعدة
2. البطارية
3. مروحة النظام
4. المشتت الحراري
5. وحدة الذاكرة
6. منفذ دخل التيار المستمر
7. مكبر الصوت
8. لوحة النظام
9. لوحة اللمس
10. مجموعة مسند راحة اليد ولوحة المفاتيح
11. مجموعة الشاشة
12. زر التشغيل مع قارئ بصمات الأصابع
13. البطارية الخلفية المصغرة
14. لوحة الإدخال/الإخراج
15. مروحة وحدة معالجة الرسومات (GPU)
16. بطاقة WLAN
17. محرك أقراص مزود بذاكرة مصنوعة من مكونات صلبة (SSD) من نوع M.2 2280
18. وافي محرك أقراص الحالة الثابتة

ملاحظة: تقدم Dell قائمة بمكونات وأرقام قطع الغيار لديها لتكوين النظام الأصلي الذي تم شراؤه. تتوفر هذه القطع وفقاً لفترات تغطية الضمان التي اشتراها العميل. اتصل بمندوب المبيعات لدى Dell للحصول على خيارات الشراء.

غطاء القاعدة

إزالة غطاء القاعدة

المتطلبات

اتبع الإجراءات الواردة في قبل العمل داخل جهاز الكمبيوتر الخاص بك.

عن المهمة

يوضح الشكل موقع غطاء القاعدة ويقدم تمثيلاً مرئياً لإجراء الإزالة.

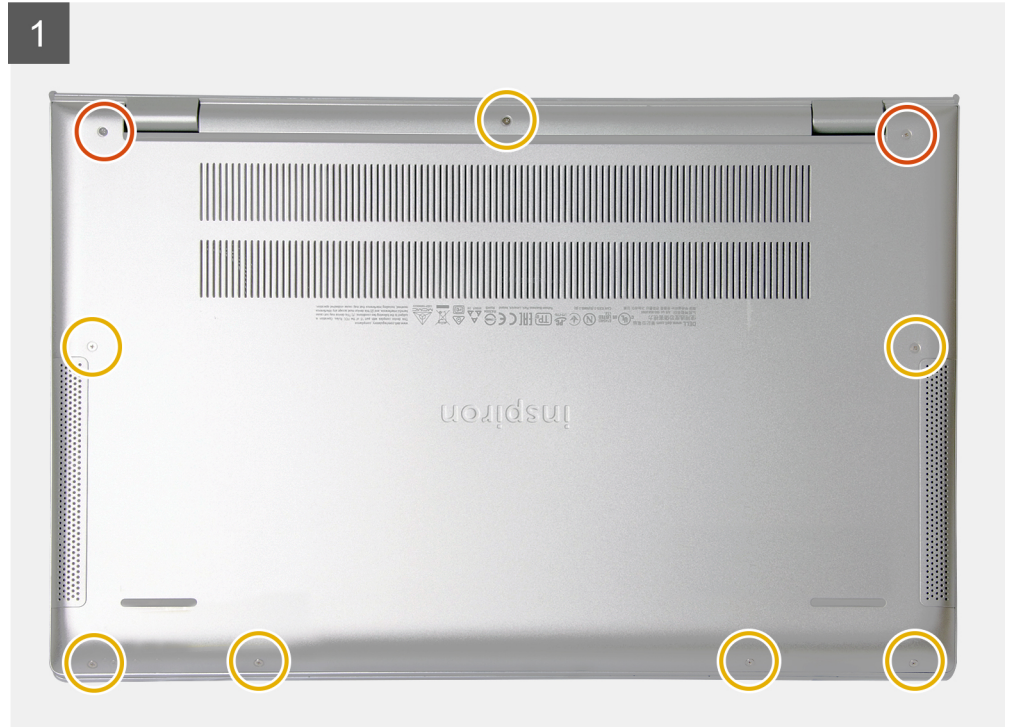

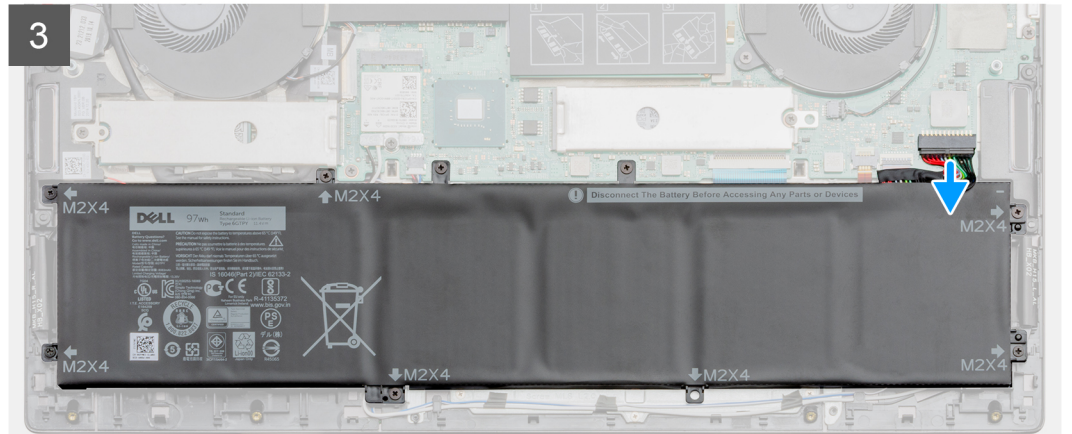
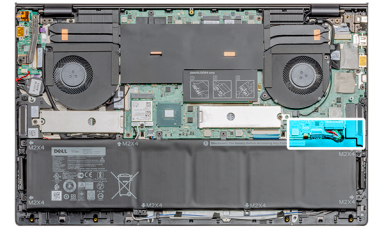
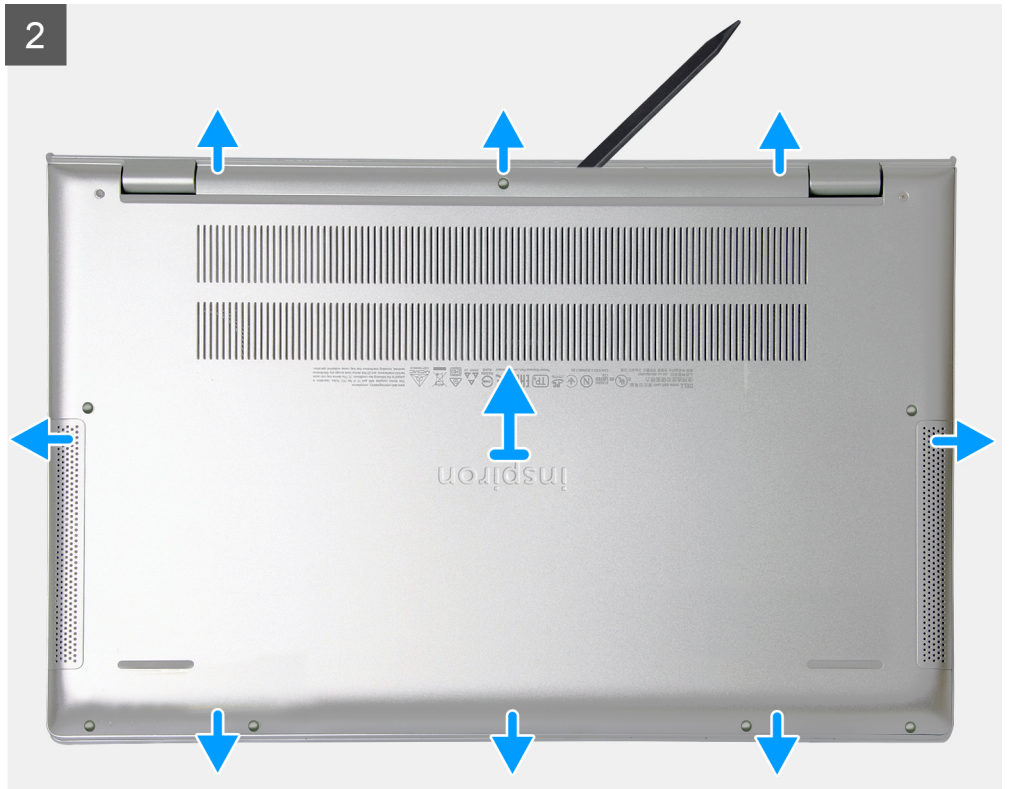

الخطوات

1. قم بإزالة المسامير اللولبية السبعة (M2X4) المثبتة لغطاء القاعدة في مجموعة مسند راحة اليد ولوحة المفاتيح.
2. فك المسامير اللولبيين المثبتين لغطاء القاعدة في مجموعة مسند راحة اليد ولوحة المفاتيح.
3. ارفع غطاء القاعدة بدءاً من التجويف الموجود بمنقطة المفصلة واستمر في رفعه عن باقي الأجزاء.
4. ارفع غطاء القاعدة بعيداً عن الكمبيوتر المحمول.
5. افصل كابل البطارية من لوحة النظام.

ملاحظة: تنطبق الخطوات التالية فقط إذا كنت ترغب في إزالة المزيد من المكونات الأخرى من جهاز الكمبيوتر.

6. اقلب الكمبيوتر واضغط على زر التشغيل لمدة 15 ثانية لتفريغ الطاقة الزائدة.

تركيب غطاء القاعدة

المتطلبات

إذا كنت بصدد استبدال أحد المكونات، فقم بإزالة المكون الموجود قبل تنفيذ إجراء التركيب.

عن المهمة

يوضح الشكل موقع غطاء القاعدة ويقدم تمثيلاً مرئياً لإجراء التركيب.

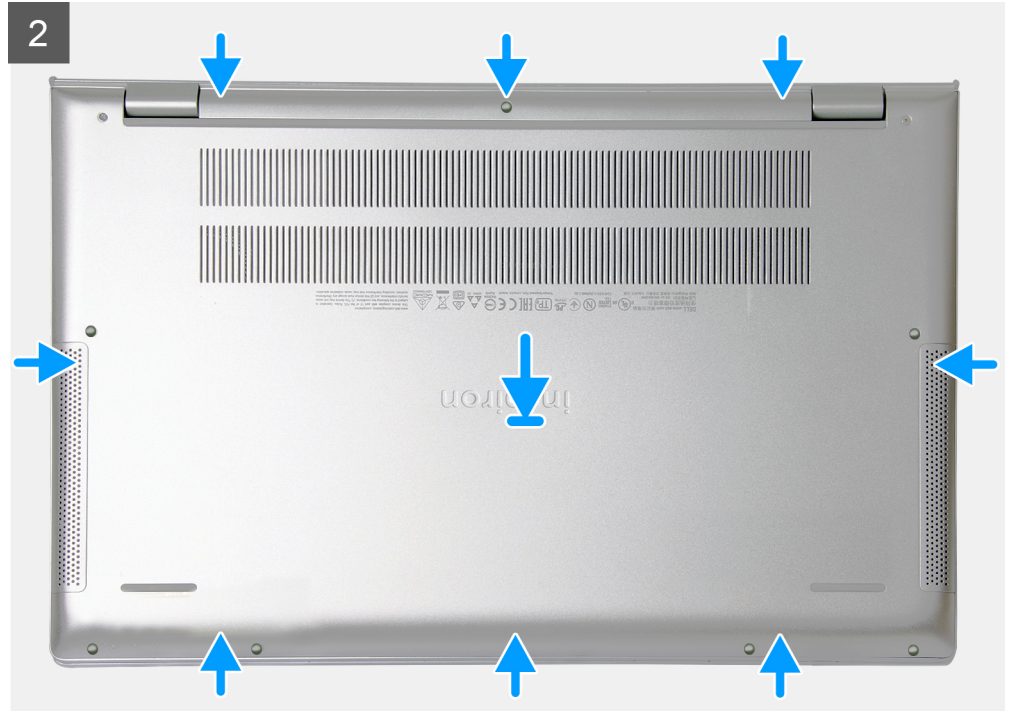
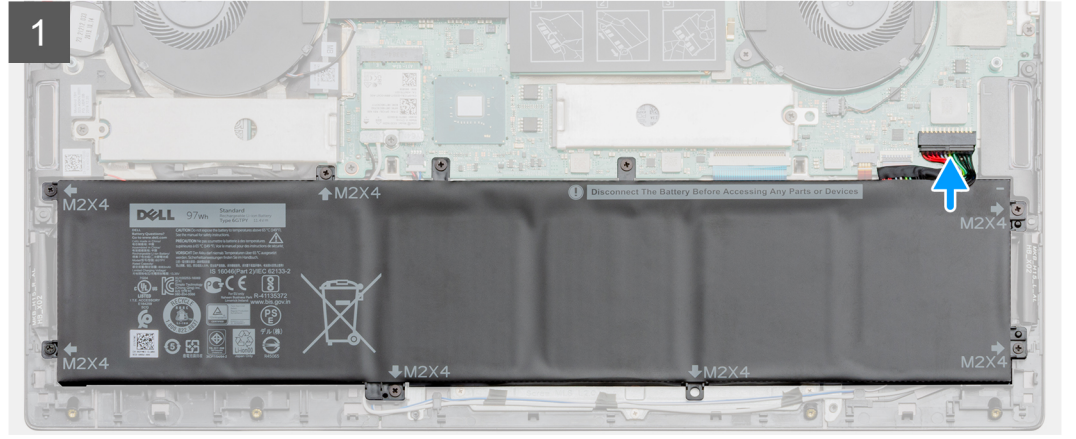
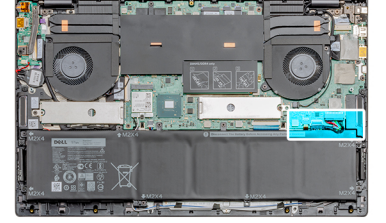

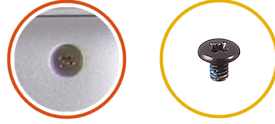

7x
M2x4

3

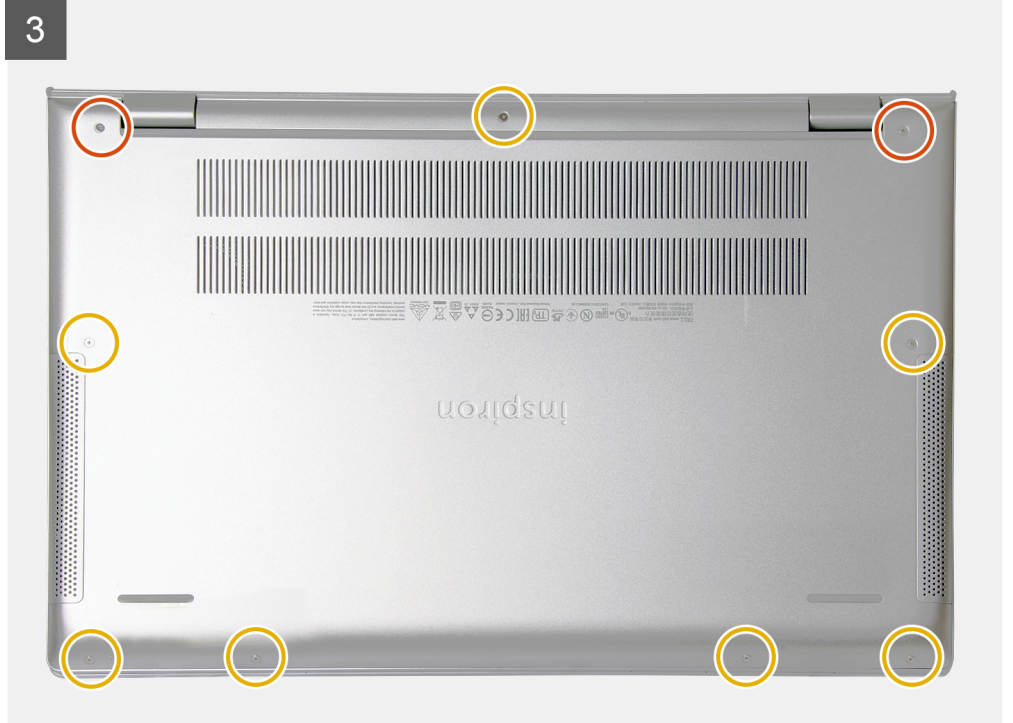

الخطوات

1. قم بتوصيل كابل البطارية بلوحة النظام، إن أمكن.
2. ضع غطاء القاعدة على مجموعة مسند راحة اليد ولوحة المفاتيح وثبت غطاء القاعدة في مكانه.
3. أحكم ربط المسامير اللولبية المثبتين لغطاء القاعدة في مجموعة مسند راحة اليد ولوحة المفاتيح.
4. أعد وضع المسامير اللولبية السبعة (M2x4) المثبتة لغطاء القاعدة في مجموعة مسند راحة اليد ولوحة المفاتيح.

الخطوات التالية

اتبع الإجراء الوارد في بعد العمل داخل جهاز الكمبيوتر الخاص بك.

البطارية

التدابير الوقائية لبطارية ليثيوم أيون

تنبيه:

- توخ الحذر عند التعامل مع بطاريات الليثيوم أيون.
- قم بتفريغ البطارية بالكامل قبل إزالتها. أفضل مهائى التيار المتردد عن النظام وقم بتشغيل الكمبيوتر على طاقة البطارية وحدها — يتم تفريغ البطارية بالكامل عند توقف الكمبيوتر عن التشغيل حين يتم الضغط على زر التشغيل.
- لا تعتمد إلى سحق البطارية أو إسقاطها أو تشويهها أو خرقها باستخدام أشياء خارجية.
- احرص على عدم تعريض البطارية لحرارة مرتفعة أو تفكيك علب البطارية وخلابها.
- لا تضغط على سطح البطارية.
- لا تعتمد إلى ثني البطارية.
- لا تستخدم أدوات من أى نوع لخلع البطارية أو تركيبها.

- تأكد من عدم فقد أو عدم وضع أي مسامير بشكل خاطئ أثناء صيانة هذا المنتج، لمنع حدوث ثقب أو تلف للبطارية ومكونات النظام الأخرى.
- إذا انحسرت البطارية داخل جهاز الكمبيوتر نتيجة كبر حجمها، فلا تحاول تحريرها، وذلك لأن تنقيب بطارية الليثيوم أيون أو ثنيها أو سحقها قد يمثل خطورة. في مثل هذه الحالة، اتصل بالدعم الفني لدى Dell للحصول على المساعدة. راجع الموقع www.dell.com/contactdell.
- قم دائماً بشراء البطاريات الأصلية من www.dell.com أو شركاء Dell وبانعي التجزئة التابعين لها المعتمدين.
- يجب عدم استخدام البطاريات المنتفخة ويتعين استبدالها والتخلص منها بشكل صحيح. للحصول على إرشادات حول كيفية التعامل مع بطاريات الليثيوم أيون المنتفخة واستبدالها، راجع التعامل مع بطاريات الليثيوم أيون المنتفخة.

إزالة البطارية ثلاثية الخلايا

المتطلبات

ملاحظة: يختلف نوع البطارية الموجودة في جهاز الكمبيوتر حسب التهيئة المطلوبة.

1. اتبع الإجراءات الواردة في قبل العمل داخل جهاز الكمبيوتر الخاص بك.
2. قم بإزالة غطاء القاعدة.

عن المهمة

يوضح الشكل موقع البطارية ويقدم تمثيلاً مرئياً لإجراء الإزالة.

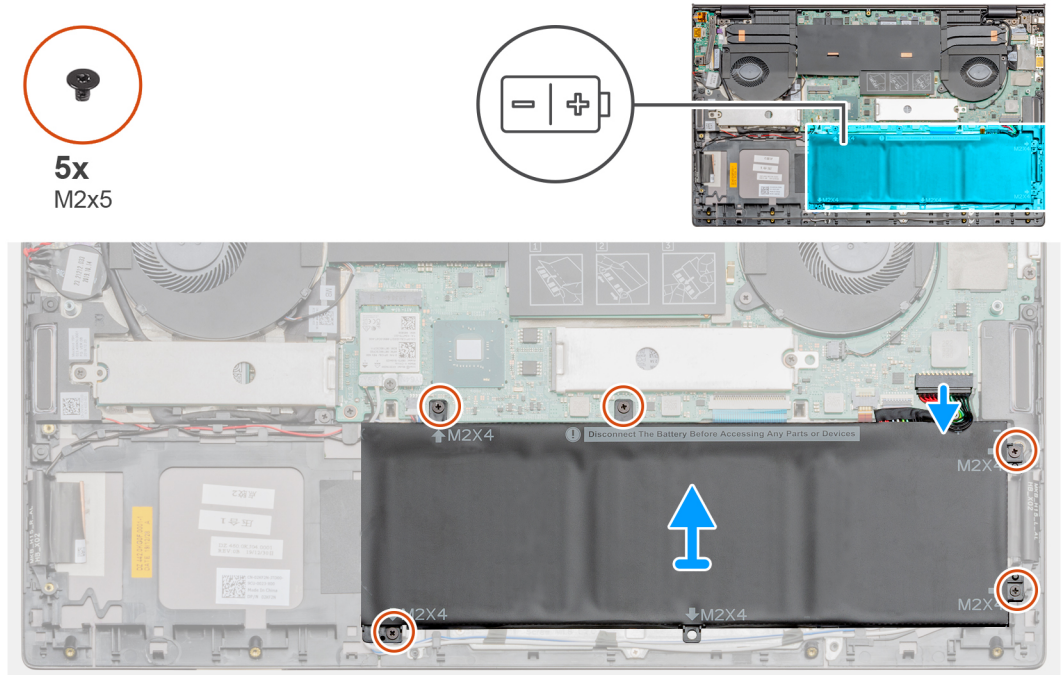

الخطوات

1. افصل كابلات البطارية من لوحة النظام.
2. قم بإزالة المسامير اللولبية الأربعة (M2x4) المثبتة للبطارية في مجموعة مسند راحة اليد ولوحة المفاتيح.
3. ارفع البطارية خارج مجموعة مسند راحة اليد ولوحة المفاتيح.

تركيب البطارية ثلاثية الخلايا

المتطلبات

إذا كنت بصدد استبدال أحد المكونات، فقم بإزالة المكون الموجود قبل تنفيذ إجراء التركيب.

ملاحظة: يختلف نوع البطارية الموجودة في جهاز الكمبيوتر حسب التهيئة المطلوبة.

عن المهمة

يوضح الشكل موقع البطارية ويقدم تمثيلاً مرئياً لإجراء التركيب.

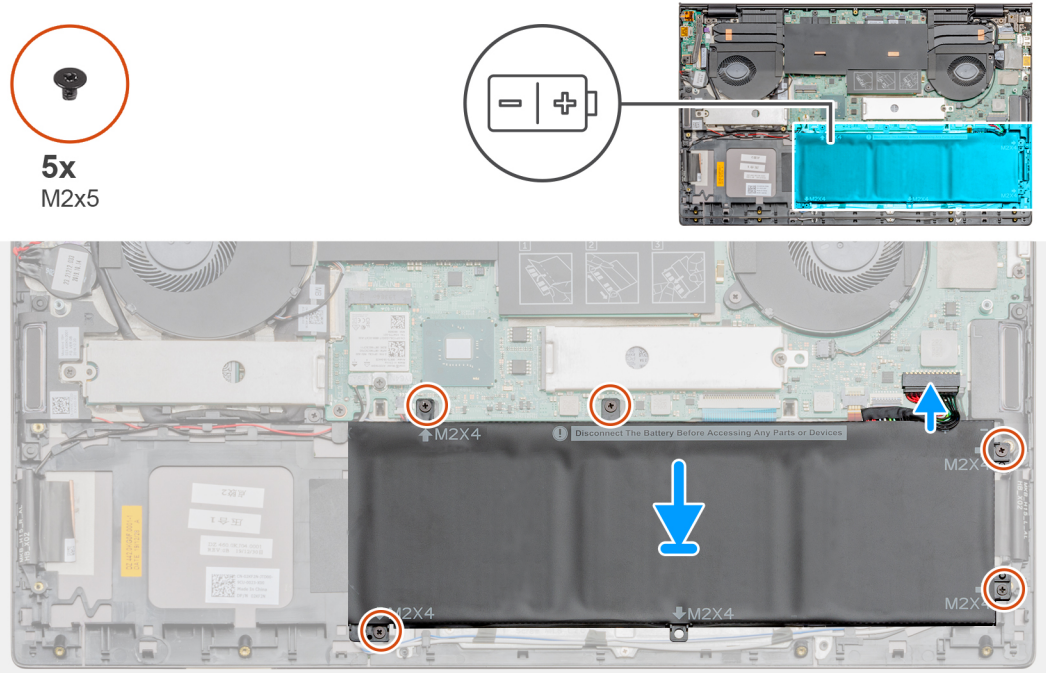

الخطوات

1. ضع البطارية في مجموعة مسند راحة اليد ولوحة المفاتيح وقم بمحاذاة فتحات المسامير اللولبية الموجودة في البطارية مع فتحات المسامير اللولبية الموجودة في مجموعة مسند راحة اليد ولوحة المفاتيح.
2. قم بتركيب المسامير اللولبية الأربعة (M2x4) المثبتة للبطارية في لوحة النظام ومجموعة مسند راحة اليد ولوحة المفاتيح.
3. قم بتوصيل كابل البطارية بلوحة النظام.

الخطوات التالية

1. قم بتركيب غطاء القاعدة.
2. اتبع الإجراءات الواردة في بعد العمل داخل جهاز الكمبيوتر الخاص بك.

إزالة البطارية ذات 6 خلايا

المتطلبات

1. اتبع الإجراءات الواردة في قبل العمل داخل جهاز الكمبيوتر الخاص بك.
2. قم بإزالة غطاء القاعدة.

عن المهمة

ملاحظة: يختلف نوع البطارية الموجودة في جهاز الكمبيوتر حسب التهيئة المطلوبة.

يوضح الشكل موقع البطارية ذات 6 خلايا ويقدم تمثيلاً مرئياً لإجراء الإزالة.



8x
M2x5

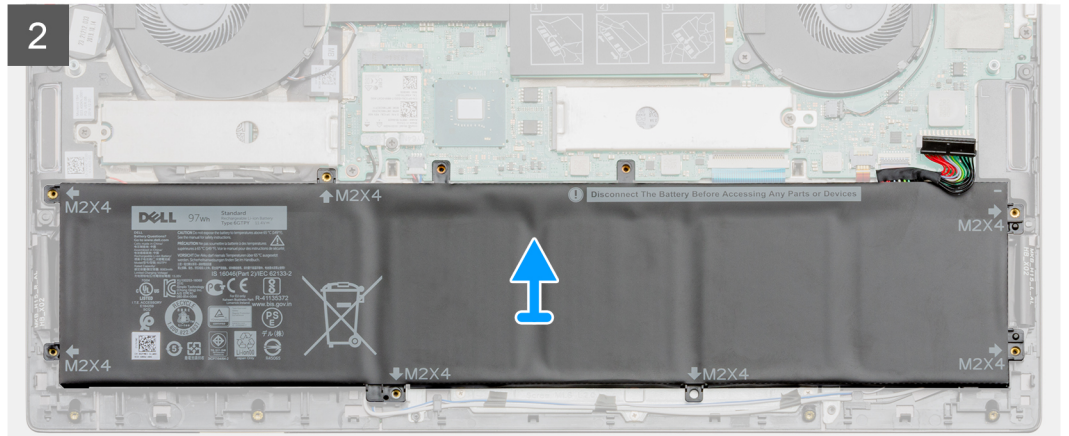
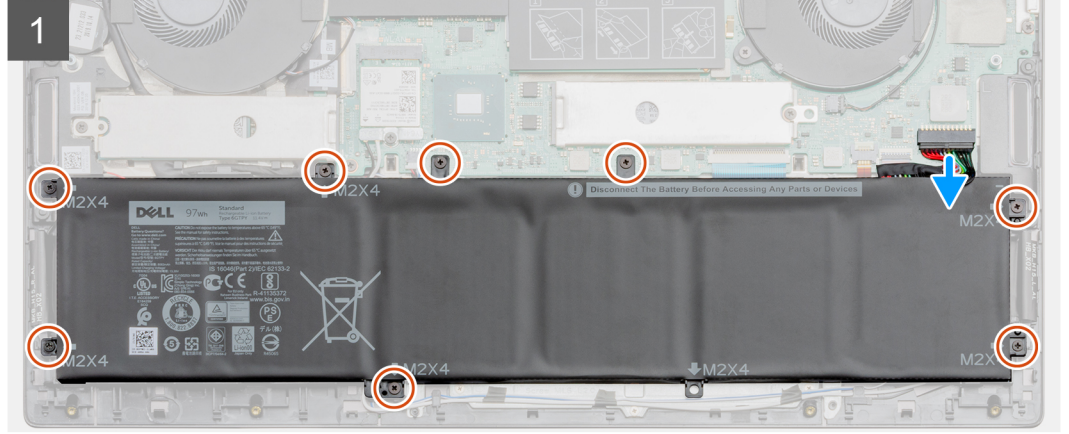
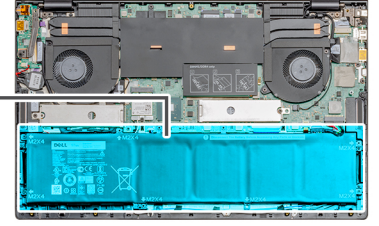
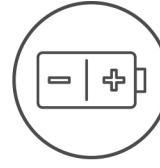

الخطوات

1. افصل كابل البطارية من لوحة النظام.
2. قم بإزالة المسامير اللولبية الثمانية (M2x5) المثبتة للبطارية في مجموعة مسند راحة اليد ولوحة المفاتيح.
3. ارفع البطارية خارج مجموعة مسند راحة اليد ولوحة المفاتيح.

تركيب البطارية ذات 6 خلايا

المتطلبات

إذا كنت بصدد استبدال أحد المكونات، فقم بإزالة المكون الموجود قبل تنفيذ إجراء التركيب.

عن المهمة

ملاحظة: يختلف نوع البطارية الموجودة في جهاز الكمبيوتر حسب التهيئة المطلوبة.

يوضح الشكل موقع البطارية ذات 6 خلايا ويقدم تمثيلاً مرئياً لإجراء التركيب.



8x
M2x5

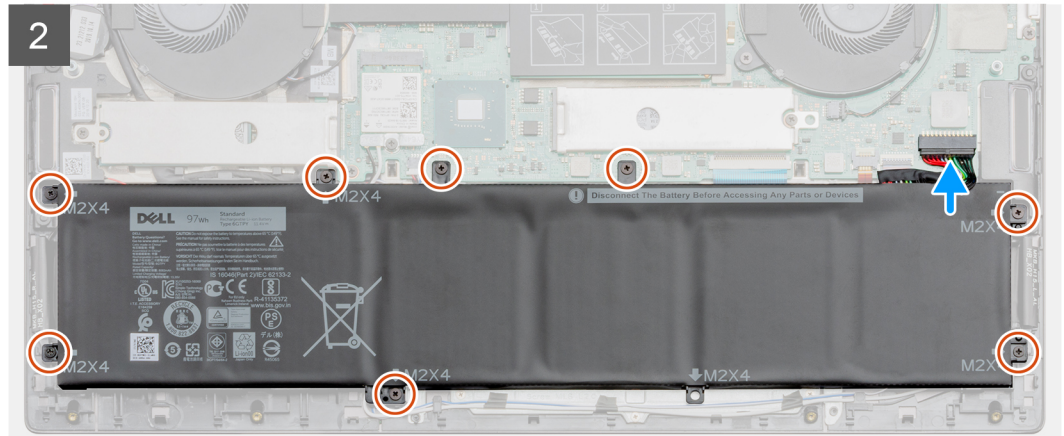
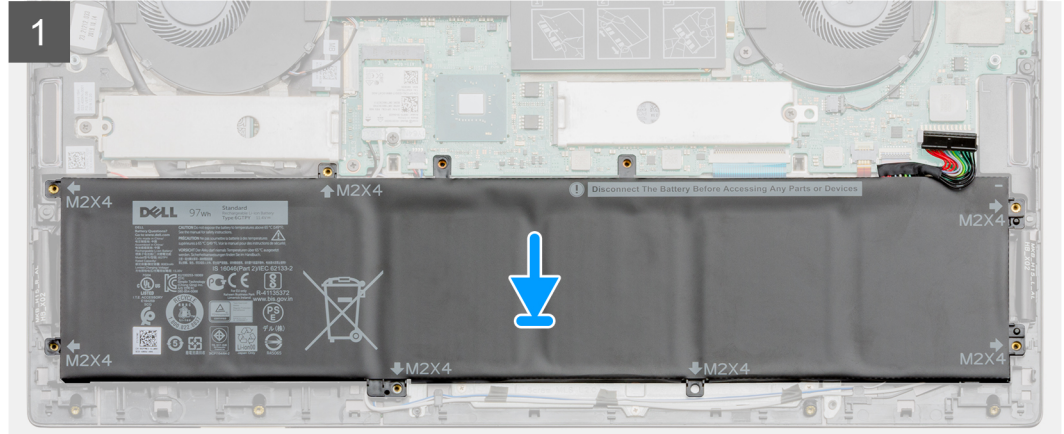
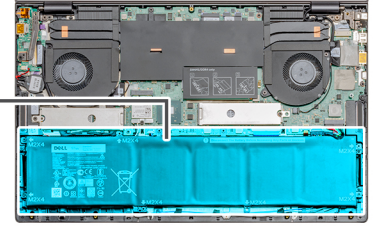
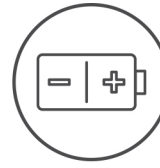

الخطوات

1. ضع البطارية في مجموعة مسند راحة اليد ولوحة المفاتيح وقم بمحاذاة فتحات المسامير اللولبية الموجودة في البطارية مع فتحات المسامير اللولبية الموجودة في مجموعة مسند راحة اليد ولوحة المفاتيح.
2. أعد وضع المسامير اللولبية الثمانية (M2x5) المثبتة للبطارية في لوحة النظام ومجموعة مسند راحة اليد ولوحة المفاتيح.
3. قم بتوصيل كابل البطارية بلوحة النظام.

الخطوات التالية

1. قم بتركيب غطاء القاعدة.
2. اتبع الإجراء الوارد في بعد العمل داخل جهاز الكمبيوتر الخاص بك.

بطاقة WLAN

إزالة بطاقة WLAN

المتطلبات

1. اتبع الإجراءات الواردة في قبل العمل داخل جهاز الكمبيوتر الخاص بك.
2. قم بإزالة غطاء القاعدة.

عن المهمة

يوضح الشكل موقع بطاقة WLAN ويقدم تمثيلاً مرئياً لإجراء الإزالة.

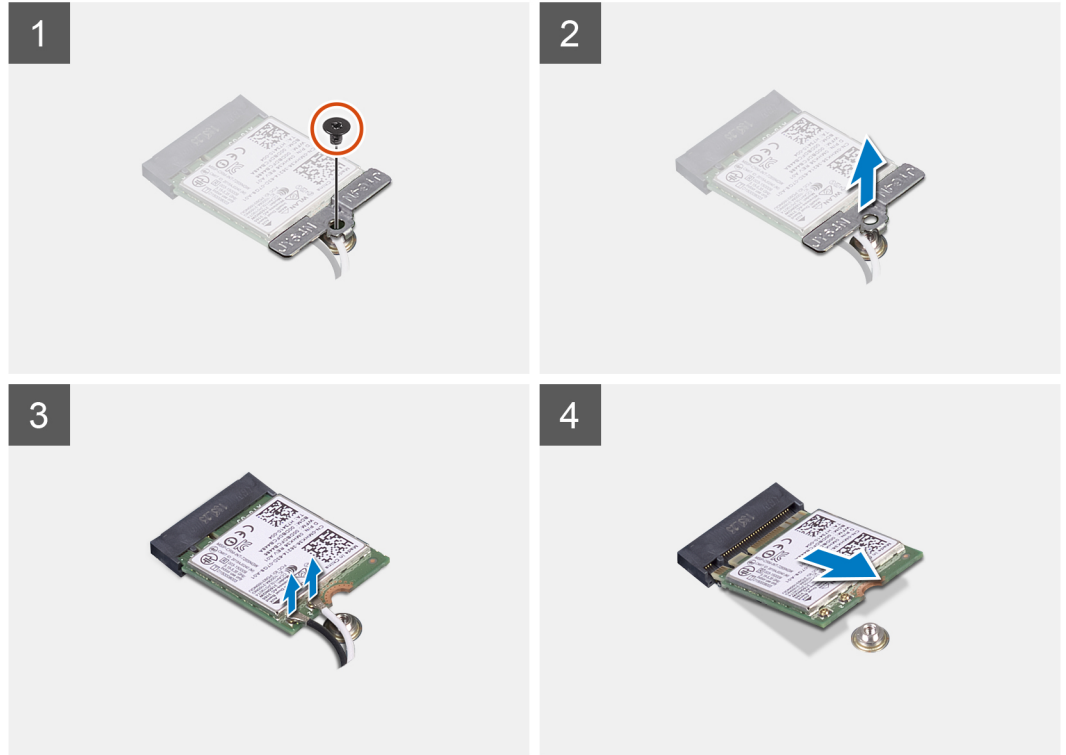
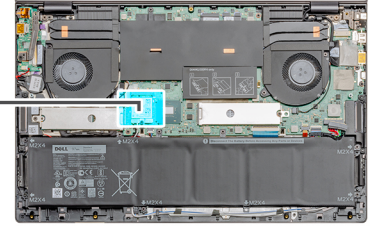

الخطوات

1. قم بإزالة المسمار اللولبي (M2x3) الذي يثبت دعامة بطاقة WLAN في بطاقة WLAN.
2. قم بإزالة دعامة بطاقة WLAN من بطاقة WLAN.
3. افصل كابلات الهوائي عن بطاقة WLAN.
4. قم بإزاحة بطاقة WLAN وإزالتها خارج فتحة بطاقة WLAN.

تركيب بطاقة WLAN

المتطلبات

إذا كنت بصدد استبدال أحد المكونات، فقم بإزالة المكون الموجود قبل تنفيذ إجراء التركيب.

عن المهمة

يوضح الشكل موقع بطاقة WLAN ويقدم تمثيلاً مرئياً لإجراء التركيب.



1x
M2x3

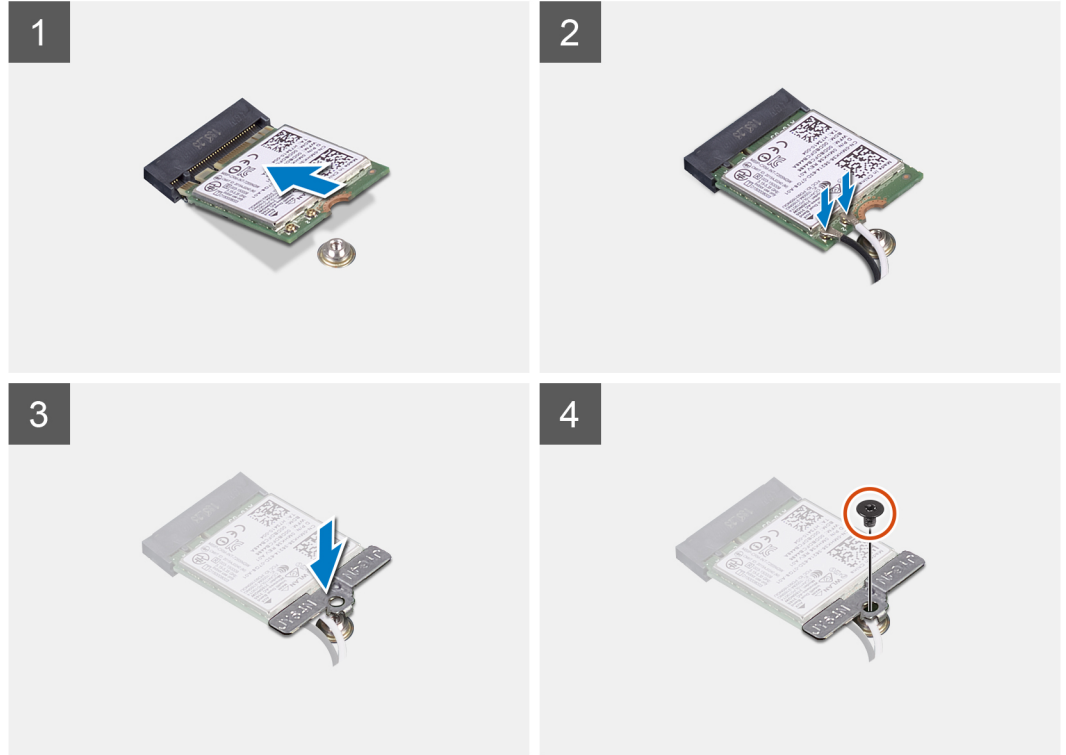
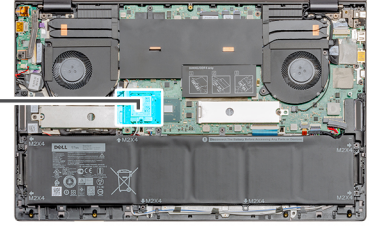

الخطوات

1. قم بمحاذاة السن الموجود في بطاقة WLAN مع اللسان الموجود في فتحة بطاقة WLAN، وأدخل بطاقة WLAN بزاوية في فتحة بطاقة WLAN.
2. صل كابلات الهوائي ببطاقة WLAN.
3. قم بمحاذاة دعامة بطاقة WLAN ووضعها ببطاقة WLAN.
4. أعد وضع المسمار اللولبي (M2x3) لتثبيت دعامة بطاقة WLAN في بطاقة WLAN.

الخطوات التالية

1. قم بتركيب غطاء القاعدة.
2. اتبع الإجراء الوارد في بعد العمل داخل جهاز الكمبيوتر الخاص بك.

وحدة (وحدات) الذاكرة

إزالة وحدة الذاكرة (فتحة واحدة)

المتطلبات

1. اتبع الإجراءات الواردة في قبل العمل داخل جهاز الكمبيوتر الخاص بك.
2. قم بإزالة غطاء القاعدة.

عن المهمة

يوضح الشكل موقع وحدة الذاكرة ويقدم تمثيلاً مرئياً لإجراء الإزالة.

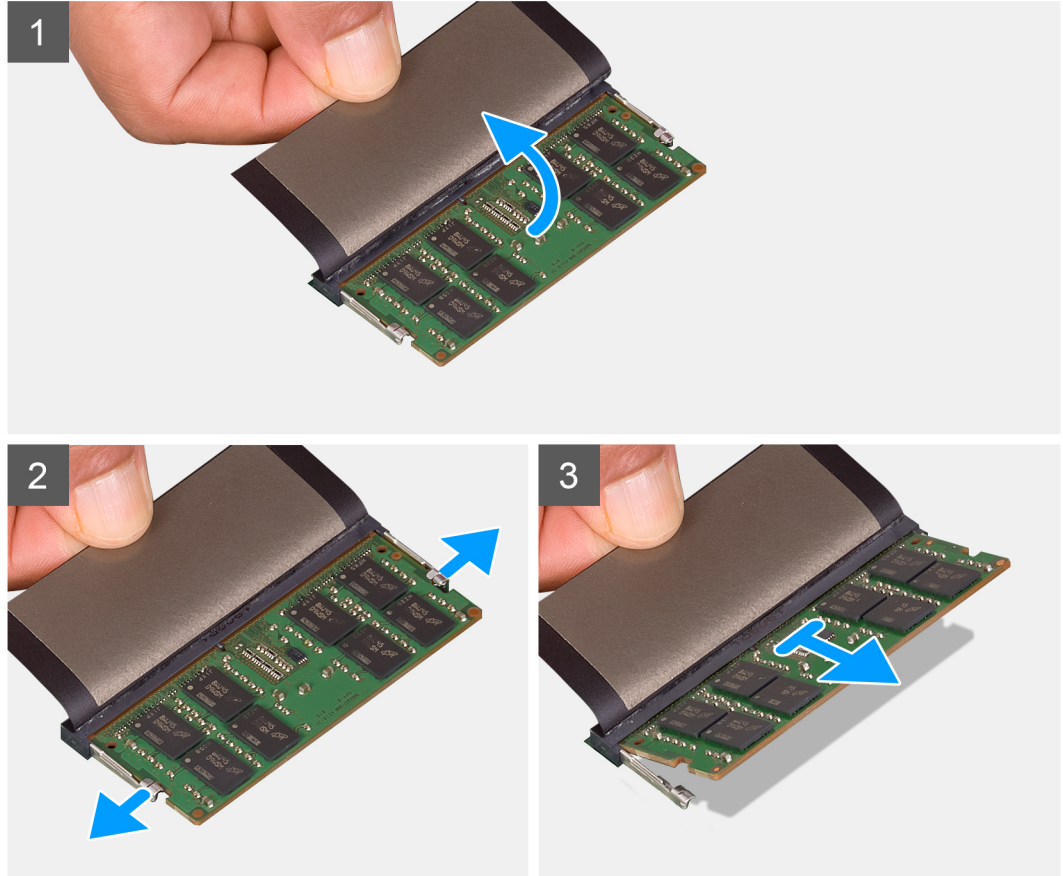
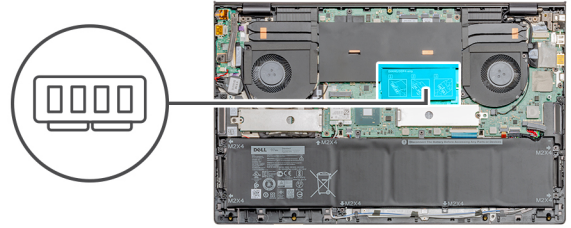

الخطوات

1. ارفع شريط مايلار.
2. استخدم أطراف أصابعك لفصل مشابك التثبيت الموجودة على طرفي فتحة وحدة الذاكرة بعناية حتى تبرز وحدة الذاكرة للخارج.
3. قم بإزاحة وحدة الذاكرة ورفعها عن فتحة وحدة الذاكرة الموجودة في لوحة النظام.

تركيب وحدة الذاكرة (فتحة واحدة)

المتطلبات

إذا كنت بصدد استبدال أحد المكونات، فقم بإزالة المكون الموجود قبل تنفيذ إجراء التركيب.

عن المهمة

يوضح الشكل موقع وحدة الذاكرة ويقدم تمثيلاً مرئياً لإجراء التركيب.

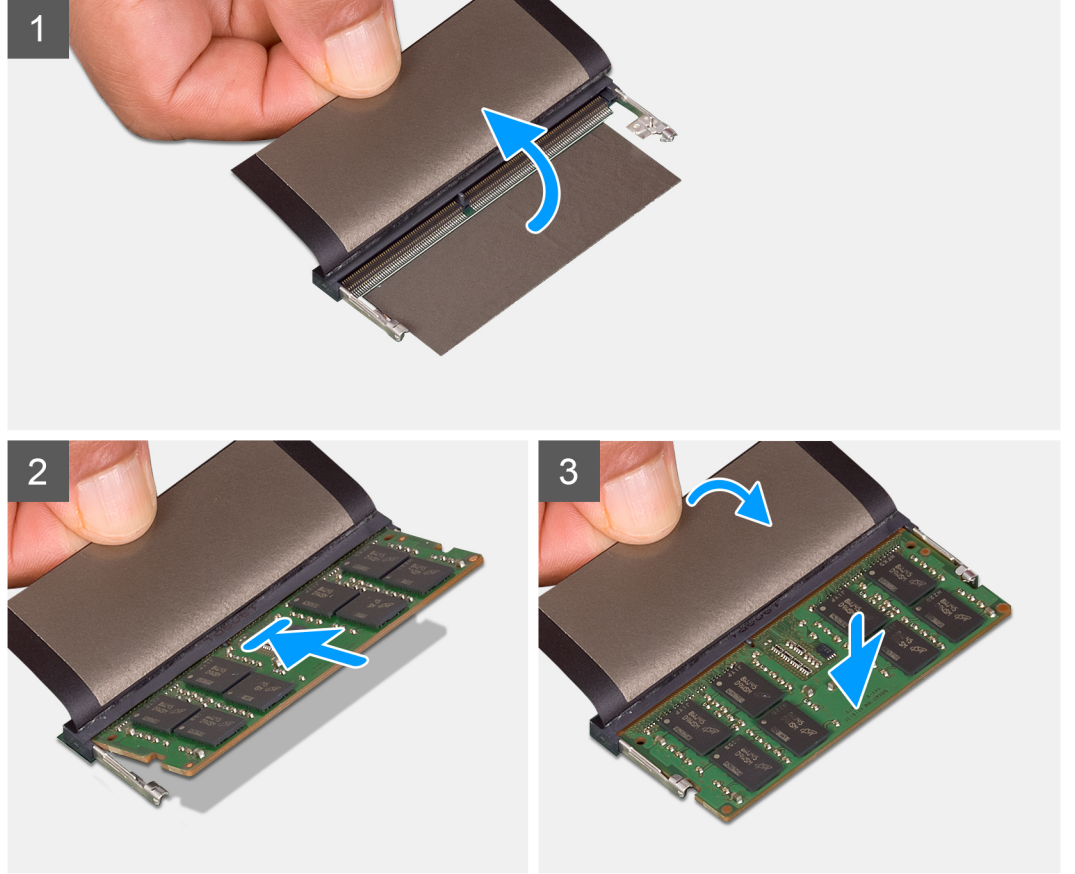
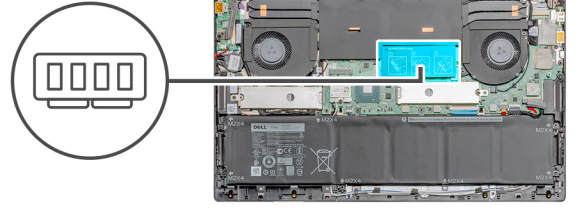

الخطوات

1. ارفع شريط مايلار وقم بمحاذاة السن الموجود في وحدة الذاكرة مع اللسان الموجود في فتحة وحدة الذاكرة.
2. قم بإزاحة وحدة الذاكرة ببنبات داخل الفتحة بزواوية.
3. اضغط على وحدة الذاكرة حتى تستقر في مكانها وتصدر نكه.

ملاحظة: إذا لم تسمع صوت استقرار وحدة الذاكرة في موضعها، فقم بإزالتها وإعادة تركيبها.

الخطوات التالية

1. قم بتركيب غطاء القاعدة.
2. اتبع الإجراء الوارد في بعد العمل داخل جهاز الكمبيوتر الخاص بك.

محرك أقراص الحالة الثابتة

إزالة محرك الأقراص المزود بذاكرة مصنوعة من مكونات صلبة (SSD-1) من نوع M.2 2280

المتطلبات

1. اتبع الإجراءات الواردة في قبل العمل داخل جهاز الكمبيوتر الخاص بك.
2. قم بإزالة غطاء القاعدة.

عن المهمة

يوضح الشكل موقع محرك الأقراص المزود بذاكرة مصنوعة من مكونات صلبة ويقدم تمثيلاً مرئياً لإجراء إزالة محرك أقراص SSD من نوع M.2 2280 من الفتحة 1.

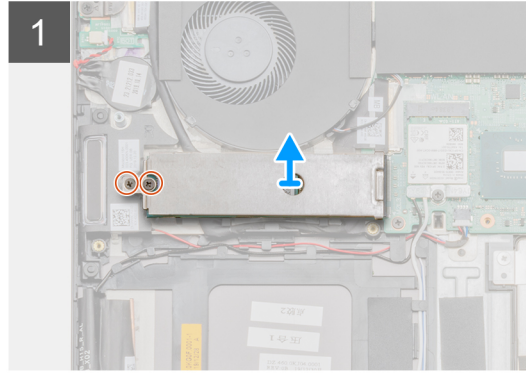
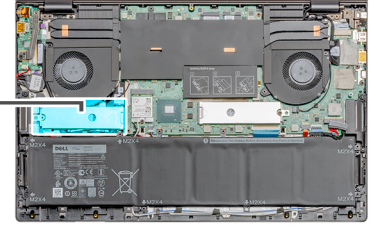

الخطوات

1. قم بإزالة المسامير اللولبيين (M2x3) المثبتين لمحرك الأقراص المزود بذاكرة مصنوعة من مكونات صلبة بمجموعة مسند راحة اليد ولوحة المفاتيح.
2. ارفع واقي وحدة محرك الأقراص المزود بذاكرة مصنوعة من مكونات صلبة وأزله من فتحة محرك الأقراص المزود بذاكرة مصنوعة من مكونات صلبة.
3. قم بإزاحة وحدة محرك الأقراص المزود بذاكرة مصنوعة من مكونات صلبة وإزالتها خارج فتحة محرك الأقراص المزود بذاكرة مصنوعة من مكونات صلبة.

تركيب محرك الأقراص المزود بذاكرة مصنوعة من مكونات صلبة (SSD-1) من نوع M.2 2280

المتطلبات

إذا كنت بصدد استبدال أحد المكونات، فقم بإزالة المكون الموجود قبل تنفيذ إجراء التركيب.

عن المهمة

يوضح الشكل موقع دعامة محرك الأقراص المزود بذاكرة مصنوعة من مكونات صلبة ويقدم تمثيلاً مرئياً لإجراء محاذاة الدعامة لاستيعاب محرك الأقراص المزود بذاكرة مصنوعة من مكونات صلبة من نوع M.2 2280 في الفتحة 1.

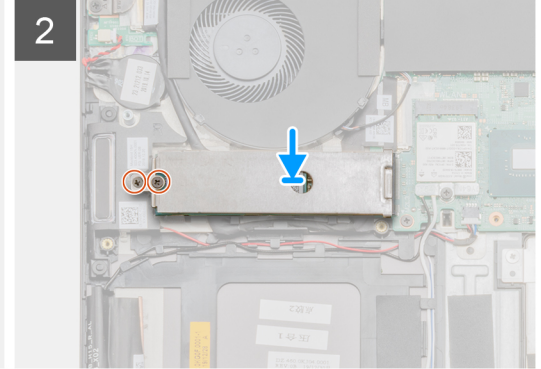
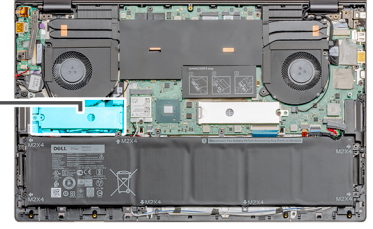

الخطوات

1. قم بمحاذاة دعامة محرك الأقراص المزود بذاكرة مصنوعة من مكونات صلبة لاستيعاب محرك الأقراص المزود بذاكرة مصنوعة من مكونات صلبة من نوع M.2 2280.
2. قم بإزاحة وحدة محرك الأقراص المزود بذاكرة مصنوعة من مكونات صلبة بثبات وبزاوية إلى داخل فتحة محرك الأقراص المزود بذاكرة مصنوعة من مكونات صلبة.
3. ضع واقي وحدة محرك الأقراص المزود بذاكرة مصنوعة من مكونات صلبة.
4. أعد وضع المسمارين اللولبيين (M2x3) اللذين يثبتان واقي وحدة محرك الأقراص المزود بذاكرة مصنوعة من مكونات صلبة بمجموعة مسند راحة اليد ولوحة المفاتيح.

الخطوات التالية

1. قم بتركيب غطاء القاعدة.
2. اتبع الإجراء الوارد في بعد العمل داخل جهاز الكمبيوتر الخاص بك.

إزالة محرك الأقراص المزود بذاكرة مصنوعة من مكونات صلبة (SSD-1) من نوع M.2 2230

المتطلبات

1. اتبع الإجراءات الواردة في قبل العمل داخل جهاز الكمبيوتر الخاص بك.
2. قم بإزالة غطاء القاعدة.

❗ **ملاحظة:** تدعم الفتحة 1 كلاً من محركي الأقراص المزودين بذاكرة مصنوعة من مكونات صلبة من نوع M.2 2280 و M.2 2230.

عن المهمة

يوضح الشكل موقع محرك الأقراص المزود بذاكرة مصنوعة من مكونات صلبة ويقدم تمثيلاً مرئياً لإجراء إزالة محرك أقراص SSD من نوع M.2 2280 من الفتحة 1.

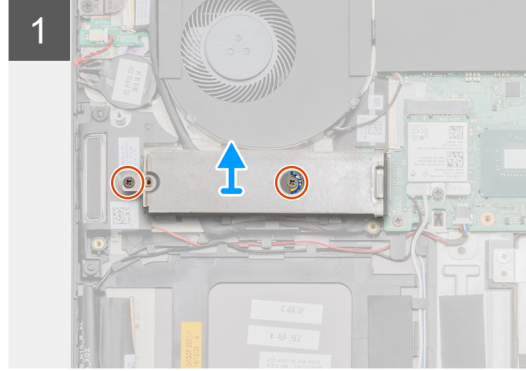
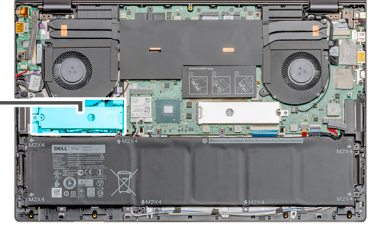

الخطوات

1. فك المسمارين اللولبيين (M2x3) المثبتين لواقى وحدة محرك الأقراص المزود بذاكرة مصنوعة من مكونات صلبة في مجموعة مسند راحة اليد ولوحة المفاتيح.
2. ارفع واقى وحدة محرك الأقراص المزود بذاكرة مصنوعة من مكونات صلبة وأزله من فتحة محرك الأقراص المزود بذاكرة مصنوعة من مكونات صلبة.
3. قم بإزاحة وحدة محرك الأقراص المزود بذاكرة مصنوعة من مكونات صلبة وإزالتها خارج فتحة محرك الأقراص المزود بذاكرة مصنوعة من مكونات صلبة.

تركيب محرك الأقراص المزود بذاكرة مصنوعة من مكونات صلبة (SSD-1) من نوع M.2 2230

المتطلبات

إذا كنت بصدد استبدال أحد المكونات، فقم بإزالة المكون الموجود قبل تنفيذ إجراء التركيب.

ملاحظة: تدعم الفتحة 1 كلاً من محركي أقراص SSD من نوع M.2 2230 و M.2 2280.

عن المهمة

يوضح الشكل موقع دعامة محرك الأقراص المزود بذاكرة مصنوعة من مكونات صلبة ويقدم تمثيلاً مرئياً لإجراء محاذاة الدعامة لاستيعاب محرك الأقراص المزود بذاكرة مصنوعة من مكونات صلبة من نوع M.2 2280 في الفتحة 1.

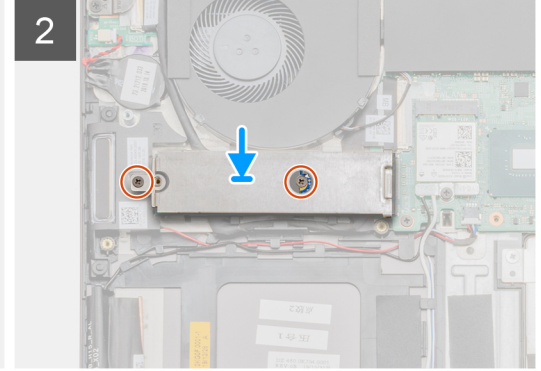
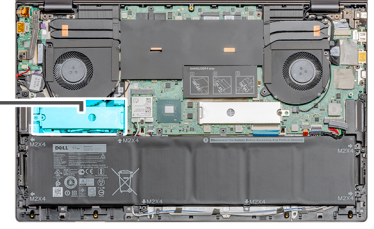

الخطوات

1. قم بمحاذاة دعامة محرك الأقراص المزود بذاكرة مصنوعة من مكونات صلبة لاستيعاب محرك الأقراص المزود بذاكرة مصنوعة من مكونات صلبة من نوع M.2 2280.
2. أعد وضع المسامير اللولبية (M2x3) لتثبيت محرك الأقراص المزود بذاكرة مصنوعة من مكونات صلبة في مجموعة مسند راحة اليد ولوحة المفاتيح.
3. ضع واقي وحدة محرك الأقراص المزود بذاكرة مصنوعة من مكونات صلبة.
4. أعد وضع المسامير اللولبية (M2x3) لتثبيت واقي وحدة محرك الأقراص المزود بذاكرة مصنوعة من مكونات صلبة في مجموعة مسند راحة اليد ولوحة المفاتيح.

الخطوات التالية

1. قم بتركيب غطاء القاعدة.
2. اتبع الإجراء الوارد في بعد العمل داخل جهاز الكمبيوتر الخاص بك.

إعادة وضع مسند دعامة محرك أقراص SSD-1

المتطلبات

1. اتبع الإجراءات الواردة في قبل العمل داخل جهاز الكمبيوتر الخاص بك.
2. قم بإزالة غطاء القاعدة.
3. قم بإزالة محرك أقراص SSD من نوع M.2 2280 أو محرك أقراص SSD من نوع M.2 2230.

عن المهمة

يقدم الشكل تمثيلاً مرئياً لإجراء الاستبدال.

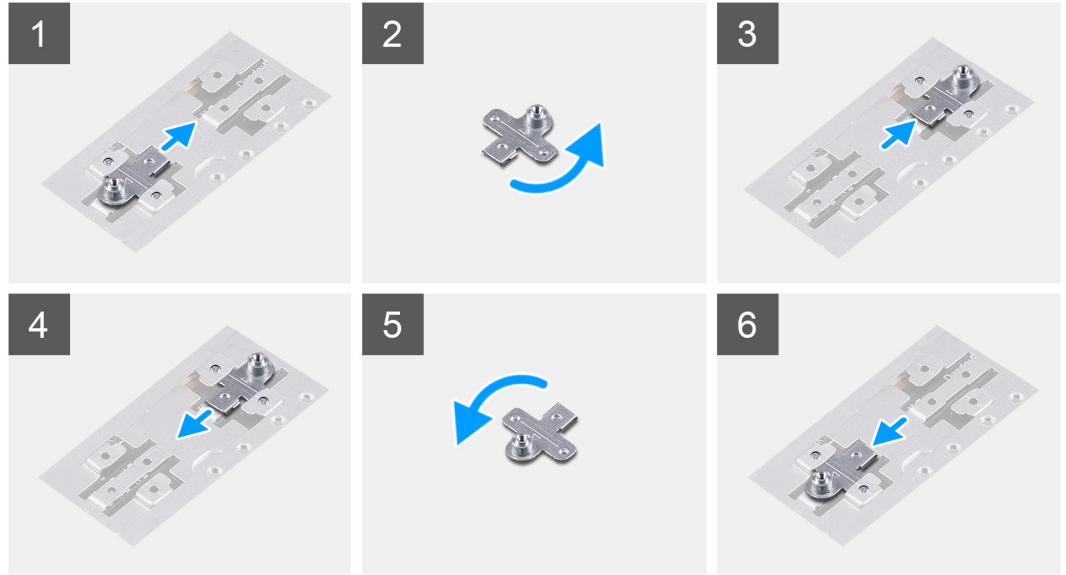

الخطوات

1. قم بإزالة مسند دعامة محرك أقراص SSD وإزالته من فتحة الدعامة.
2. بناءً على نوع محرك الأقراص المزود بذاكرة مصنوعة من مكونات صلبة (M.2 2230/M.2 2280)، قم بمحاذاة مسند دعامة محرك أقراص SSD وإدخاله بفتحة مسند الدعامة.
3. قم بتركيب محرك الأقراص المزود بذاكرة مصنوعة من مكونات صلبة (SSD-1) أو محرك الأقراص المزود بذاكرة مصنوعة من مكونات صلبة (SSD) (M.2 2280) أو (M.2 2230).

إزالة محرك الأقراص المزود بذاكرة مصنوعة من مكونات صلبة (SSD-2) من نوع M.2 2280

المتطلبات

1. اتبع الإجراءات الواردة في قبل العمل داخل جهاز الكمبيوتر الخاص بك.
2. قم بإزالة غطاء القاعدة.

عن المهمة

يوضح الشكل موقع محرك الأقراص المزود بذاكرة مصنوعة من مكونات صلبة ويقدم تمثيلاً مرئياً لإجراء إزالة محرك أقراص SSD من نوع M.2 2280 من الفتحة 2.



1x
M2x3

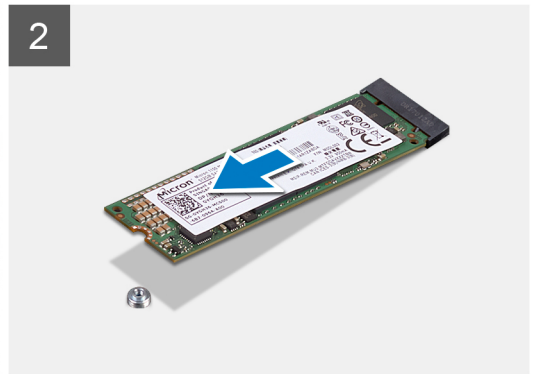
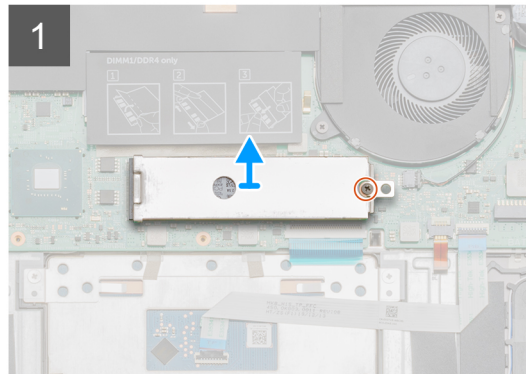
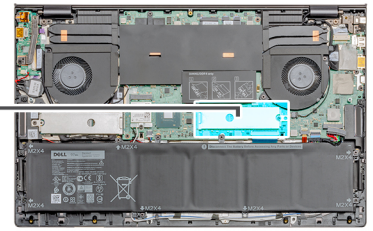

الخطوات

1. قم بإزالة المسمار اللولبي (M2x3) الذي يثبت واقي وحدة محرك الأقراص المزود بذاكرة مصنوعة من مكونات صلبة في مجموعة مسند راحة اليد ولوحة المفاتيح.
2. ارفع واقي وحدة محرك الأقراص المزود بذاكرة مصنوعة من مكونات صلبة وأزله من فتحة محرك الأقراص المزود بذاكرة مصنوعة من مكونات صلبة.
3. قم بإزالة وحدة محرك الأقراص المزود بذاكرة مصنوعة من مكونات صلبة وإزالتها خارج فتحة محرك الأقراص المزود بذاكرة مصنوعة من مكونات صلبة.

تركيب محرك الأقراص المزود بذاكرة مصنوعة من مكونات صلبة (SSD-2) من نوع M.2 2280

المتطلبات

إذا كنت بصدد استبدال أحد المكونات، فقم بإزالة المكون الموجود قبل تنفيذ إجراء التركيب.

ملاحظة: تدعم الفتحة 2 كلاً من محركي أقراص SSD من نوع M.2 2230 و M.2 2280.

عن المهمة

يوضح الشكل موقع دعامة محرك الأقراص المزود بذاكرة مصنوعة من مكونات صلبة ويقدم تمثيلاً مرئياً لإجراء محاذاة الدعامة لاستيعاب محرك الأقراص المزود بذاكرة مصنوعة من مكونات صلبة من نوع M.2 2280 في الفتحة 2.



1x
M2x3

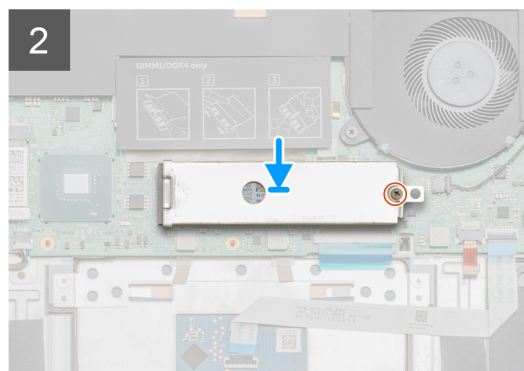
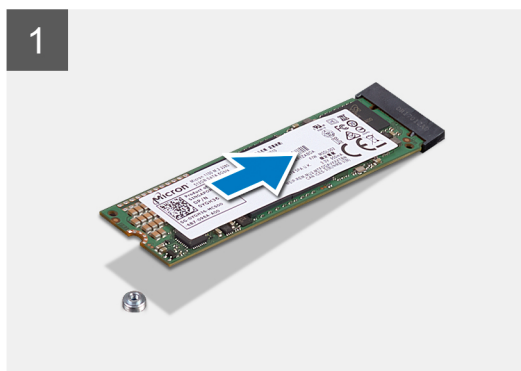
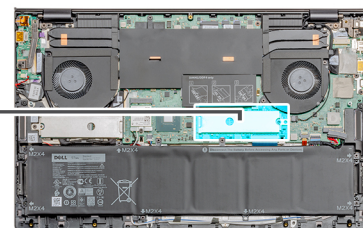

الخطوات

1. قم بمحاذاة دعامة محرك الأقراص المزود بذاكرة مصنوعة من مكونات صلبة لاستيعاب محرك الأقراص المزود بذاكرة مصنوعة من مكونات صلبة من نوع M.2 2280.
2. ضع واقي وحدة محرك الأقراص المزود بذاكرة مصنوعة من مكونات صلبة.
3. أعد وضع المسمار اللولبي (M2x3) لتثبيت وحدة محرك الأقراص المزود بذاكرة مصنوعة من مكونات صلبة في مجموعة مسند راحة اليد ولوحة المفاتيح.

الخطوات التالية

1. قم بتركيب غطاء القاعدة.
2. اتبع الإجراءات الواردة في بعد العمل داخل جهاز الكمبيوتر الخاص بك.

مكبرات الصوت

إزالة مكبرات الصوت

المتطلبات

1. اتبع الإجراءات الواردة في قبل العمل داخل جهاز الكمبيوتر الخاص بك.

2. قم بإزالة غطاء القاعدة.
3. قم بإزالة البطارية (ثلاثية الخلايا) أو البطارية (سداسية الخلايا).
4. قم بإزالة بطاقة WLAN.

عن المهمة

يوضح الشكل موقع مكبرات الصوت ويقدم تمثيلاً مرئياً لإجراء الإزالة.

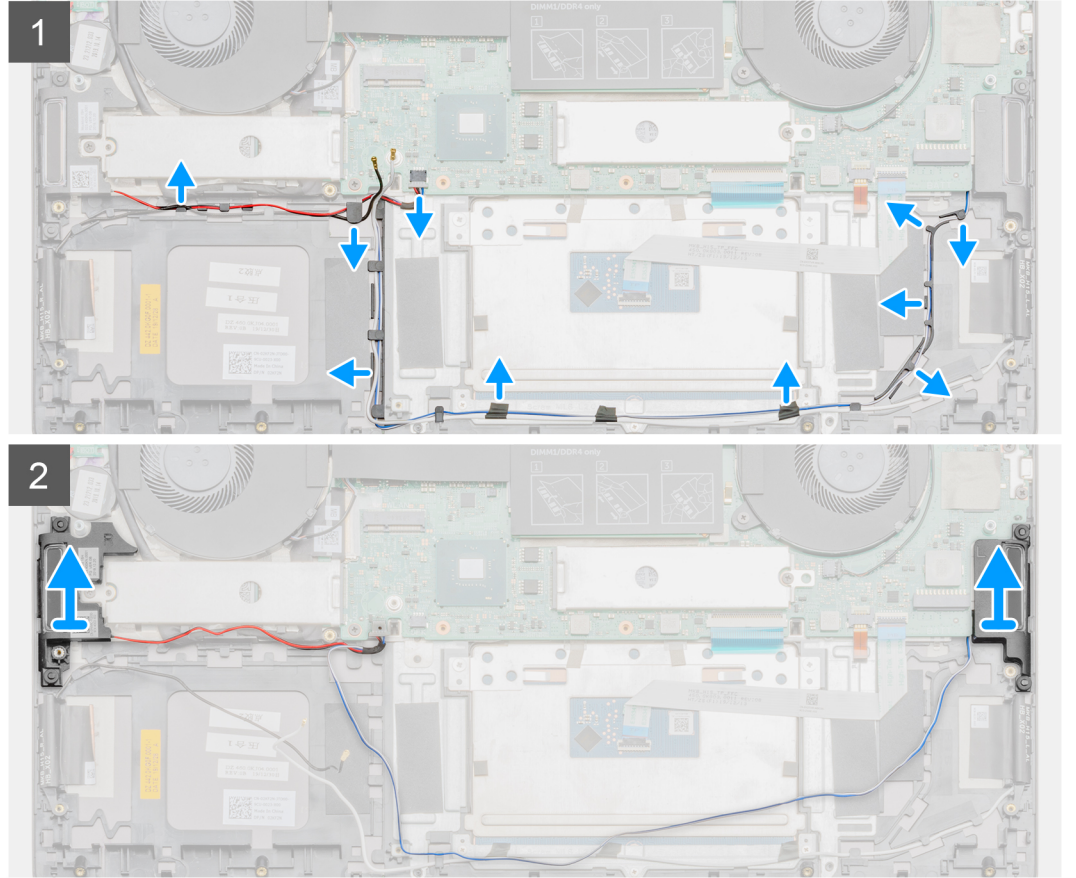
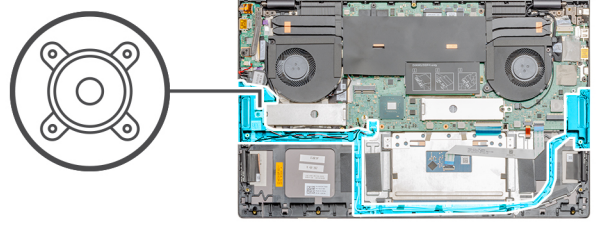

الخطوات

1. افصل كابل مكبر الصوت من لوحة النظام.
2. انتبه إلى توجيه كابل مكبر الصوت وقم بإزالة كابل الصوت من أدلة التوجيه الموجودة في مجموعة مسند راحة اليد ولوحة المفاتيح. **ملاحظة:** لاحظ مكان المثبتات المطاطية قبل رفع مكبرات الصوت.
3. ارفع مكبرات الصوت، مع الكابلات الخاص به، عن مجموعة مسند راحة اليد ولوحة المفاتيح.

تركيب مكبرات الصوت

المتطلبات

إذا كنت بصدد استبدال أحد المكونات، فقم بإزالة المكون الموجود قبل تنفيذ إجراء التركيب.

عن المهمة

يوضح الشكل موقع مكبرات الصوت ويقدم تمثيلاً مرئياً لإجراء التركيب.

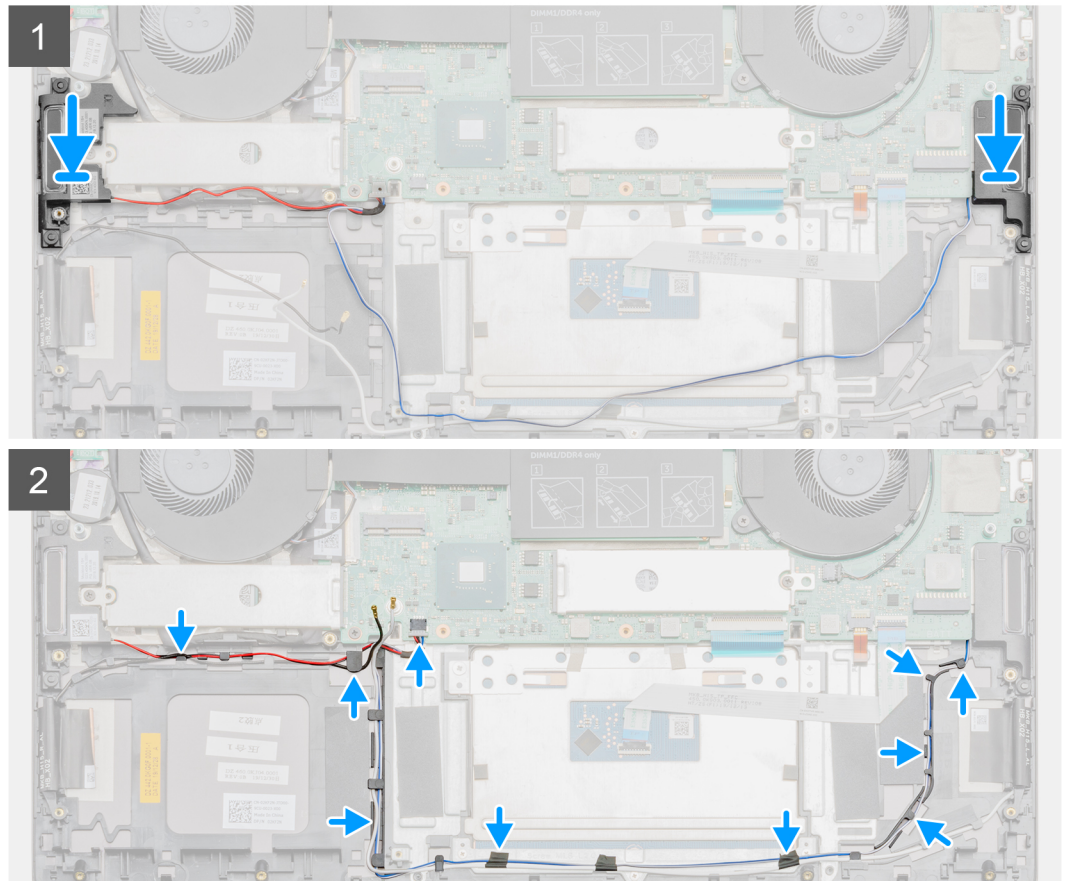
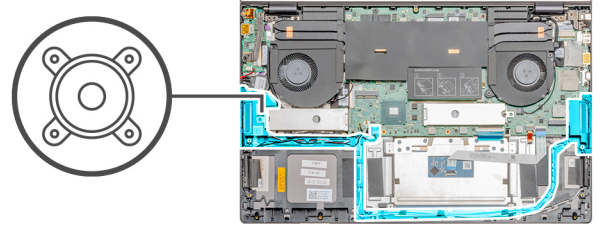

الخطوات

1. باستخدام أعمدة المحاذاة وحلقات التثبيت المطاطية، ضع مكبرات الصوت داخل الفتحات الموجودة في مجموعة مسند راحة اليد ولوحة المفاتيح.
2. قم بتوجيه كابل مكبر الصوت عبر أدلة التوجيه الموجودة في مجموعة مسند راحة اليد ولوحة المفاتيح.
3. قم بتوصيل كابل مكبر الصوت بلوحة النظام.

الخطوات التالية

1. قم بتركيب WLAN.
2. قم بتركيب البطارية (ثلاثية الخلايا) أو البطارية (سداسية الخلايا).
3. قم بتركيب غطاء القاعدة.
4. اتبع الإجراء الوارد في بعد العمل داخل جهاز الكمبيوتر الخاص بك.

مروحة وحدة معالجة الرسومات (GPU)

إزالة مروحة وحدة المعالجة المركزية

المتطلبات

1. اتبع الإجراءات الواردة في قبل العمل داخل جهاز الكمبيوتر الخاص بك.
2. قم بإزالة غطاء القاعدة.

عن المهمة

يوضح الشكل موقع مروحة وحدة المعالجة المركزية ويقدم تمثيلاً مرئياً لإجراء الإزالة.

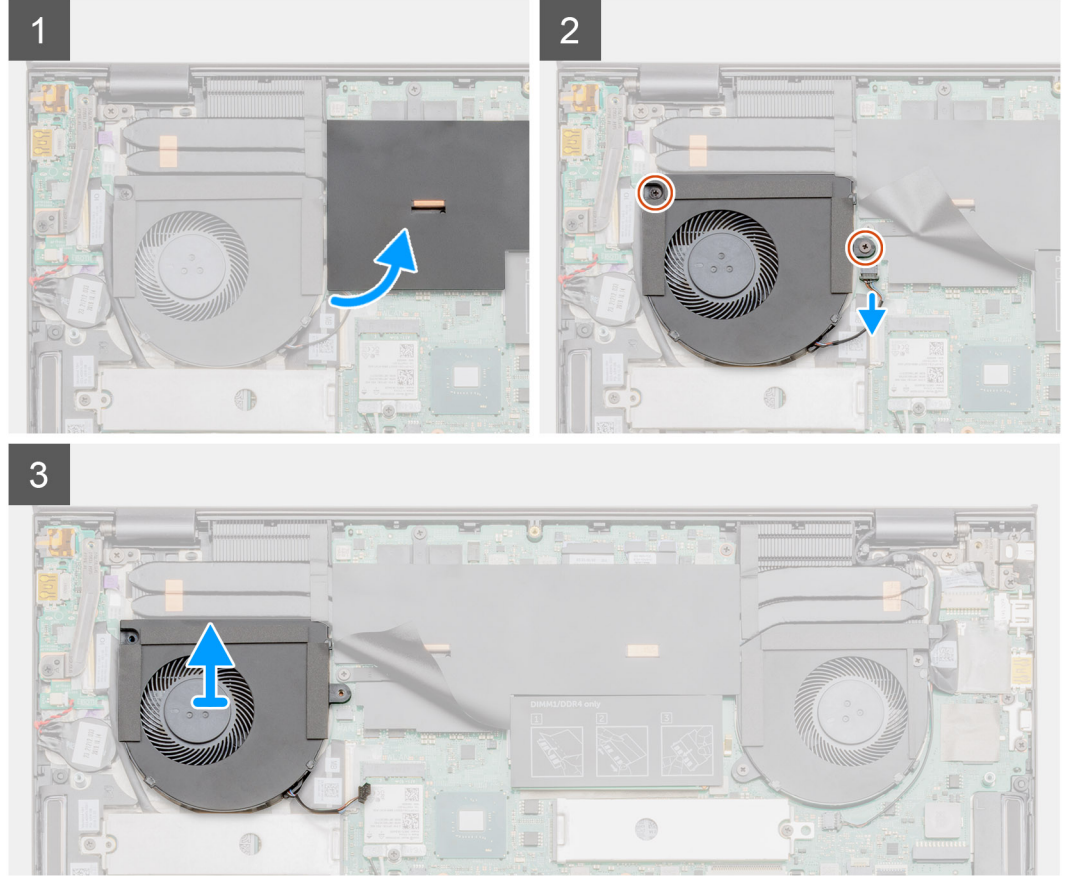
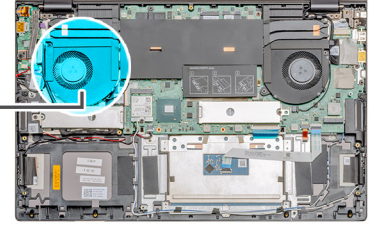
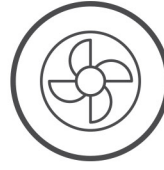

الخطوات

1. اقلب غطاء شريط مايلار لفتحه.
2. قم بإزالة المسامير اللولبية (M2x4) اللذين يثبتان مروحة وحدة المعالجة المركزية في مجموعة مسند راحة اليد ولوحة المفاتيح.
3. افصل كابلي مروحة وحدة المعالجة المركزية عن لوحة النظام.
4. قم بإزاحة مروحة وحدة المعالجة المركزية إلى خارج مجموعة مسند راحة اليد ولوحة المفاتيح.

تركيب مروحة وحدة معالجة الرسومات

المتطلبات

إذا كنت بصدد استبدال أحد المكونات، فقم بإزالة المكون الموجود قبل تنفيذ إجراء التركيب.

عن المهمة

يوضح الشكل موقع مروحة وحدة معالجة الرسومات ويقدم تمثيلاً مرئياً لإجراء التركيب.



2x
M2x4

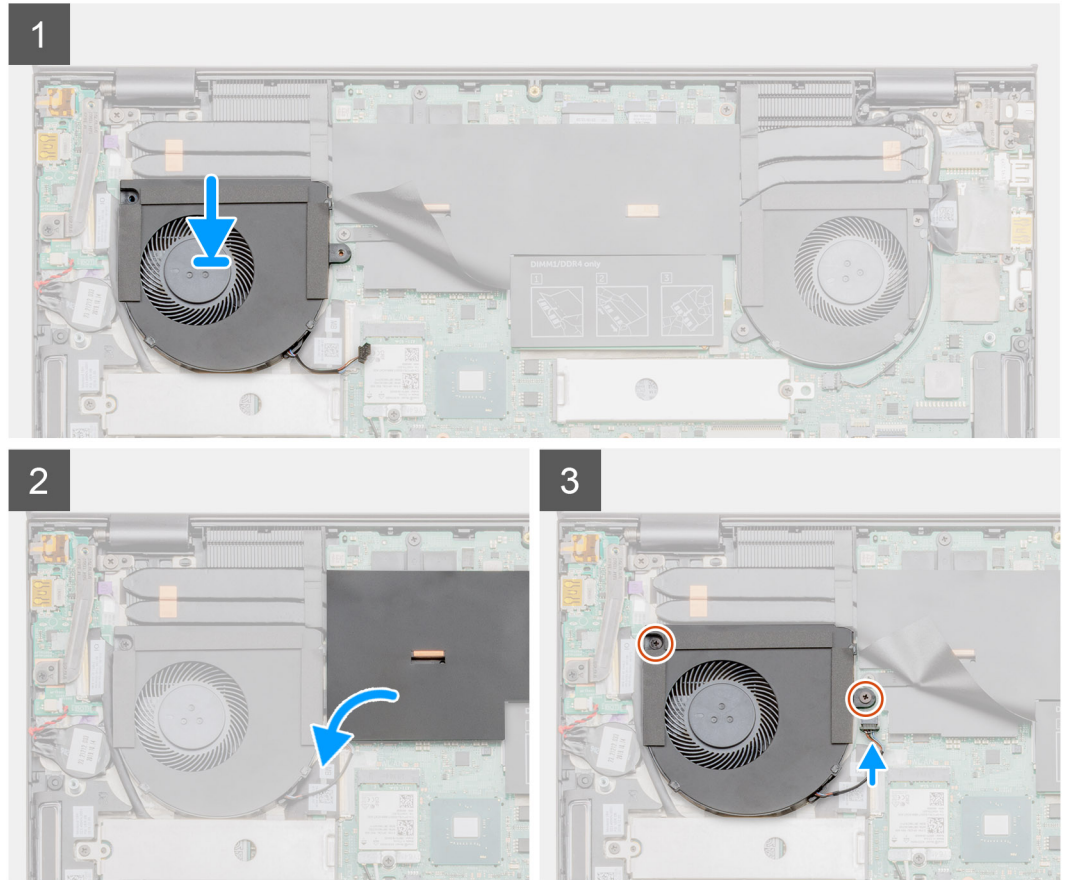
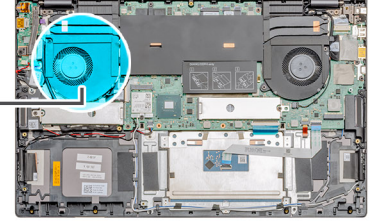
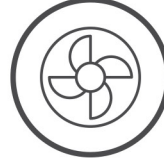

الخطوات

1. قم بإزالة مروحة وحدة معالجة الرسومات ووضعها داخل مجموعة مسند راحة اليد ولوحة المفاتيح.
2. قم بمحاذاة فتحات المسامير اللولبية الموجودة في مروحة وحدة معالجة الرسومات مع فتحات المسامير اللولبية الموجودة في مجموعة مسند راحة اليد ولوحة المفاتيح.
3. أعد وضع المسامير اللولبية (M2x4) اللذين يتثبتان مروحة وحدة معالجة الرسومات في مجموعة مسند راحة اليد ولوحة المفاتيح.
4. قم بتوصيل كابل مروحة وحدة معالجة الرسومات بلوحة النظام.

الخطوات التالية

1. قم بتركيب غطاء القاعدة.
2. اتبع الإجراء الوارد في بعد العمل داخل جهاز الكمبيوتر الخاص بك.

مروحة النظام

إزالة مروحة النظام

المتطلبات

1. اتبع الإجراءات الواردة في قبل العمل داخل جهاز الكمبيوتر الخاص بك.
2. قم بإزالة غطاء القاعدة.

عن المهمة

يوضح الشكل موقع مروحة النظام ويقدم تمثيلاً مرئياً لإجراء الإزالة.

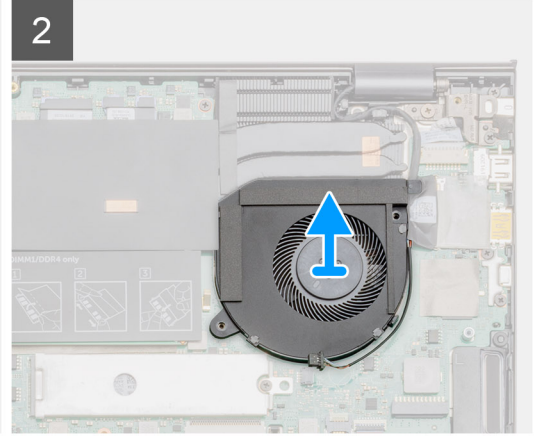
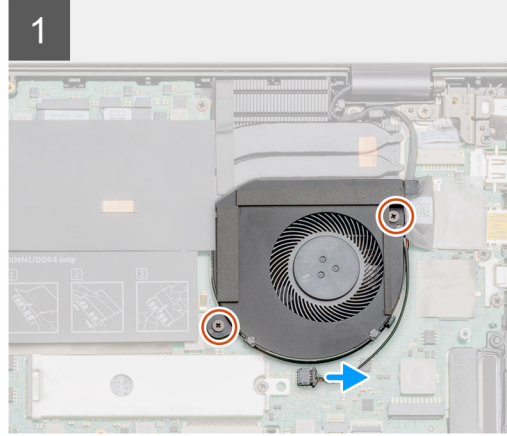
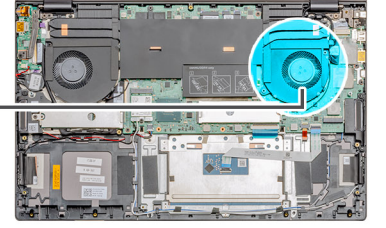

الخطوات

1. قم بإزالة المسامير اللولبيين (M2x4) اللذين يثبتان مروحة النظام في مجموعة مسند راحة اليد ولوحة المفاتيح.
2. افصل كابل مروحة النظام عن لوحة النظام.
3. قم بإزاحة مروحة النظام ورفعها خارج مجموعة مسند راحة اليد ولوحة المفاتيح.

تركيب مروحة النظام

المتطلبات

إذا كنت بصدد استبدال أحد المكونات، فقم بإزالة المكون الموجود قبل تنفيذ إجراء التركيب.

عن المهمة

يوضح الشكل موقع مروحة النظام ويقدم تمثيلاً مرئياً لإجراء التركيب.

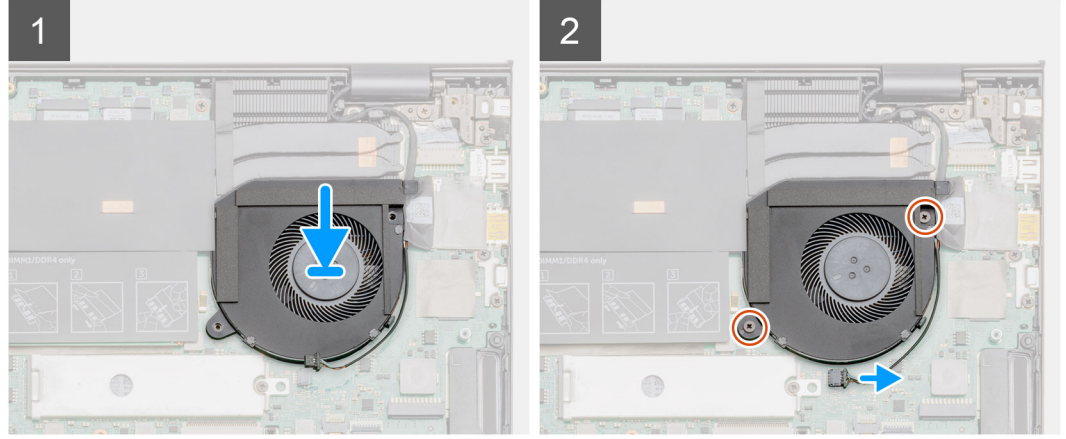
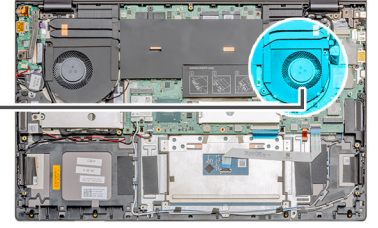
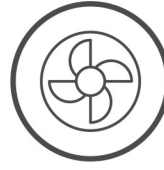

الخطوات

1. قم بإزالة مروحة النظام ووضعه داخل مجموعة مسند راحة اليد ولوحة المفاتيح.
2. قم بمحاذاة فتحات المسامير اللولبية الموجودة في مروحة النظام مع فتحات المسامير اللولبية الموجودة في مجموعة مسند راحة اليد ولوحة المفاتيح.
3. أعد وضع المسامير اللولبية (M2x4) لتثبيت مروحة النظام في مجموعة مسند راحة اليد ولوحة المفاتيح.
4. قم بتوصيل كابل مروحة النظام بلوحة النظام.

الخطوات التالية

1. قم بتركيب غطاء القاعدة.
2. اتبع الإجراء الوارد في بعد العمل داخل جهاز الكمبيوتر الخاص بك.

المشتت الحراري

إزالة المشتت الحراري (UMA)

المتطلبات

❗ **ملاحظة:** يختلف نوع المشتت الحراري الموجود في جهاز الكمبيوتر حسب التهيئة المطلوبة.

1. اتبع الإجراءات الواردة في قبل العمل داخل جهاز الكمبيوتر الخاص بك.
2. قم بإزالة غطاء القاعدة.

عن المهمة

يوضح الشكل موقع المشتت الحراري ويقدم تمثيلاً مرئياً لإجراء الإزالة.

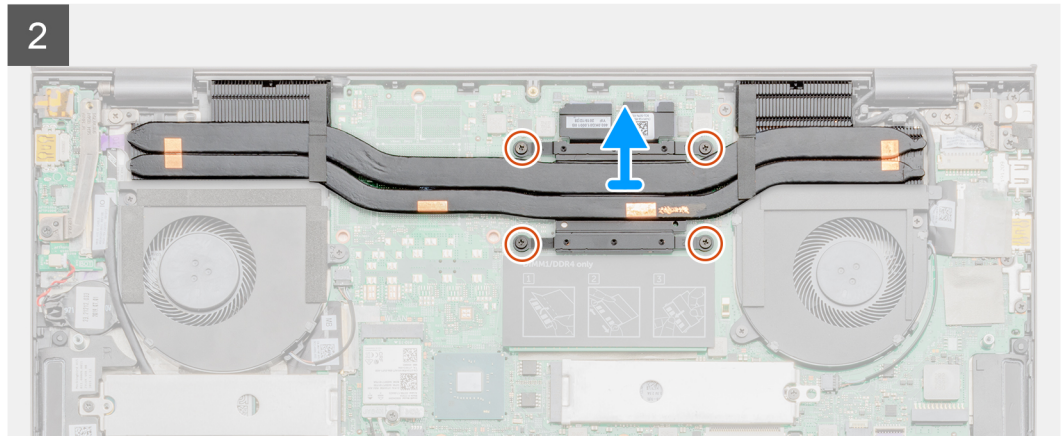
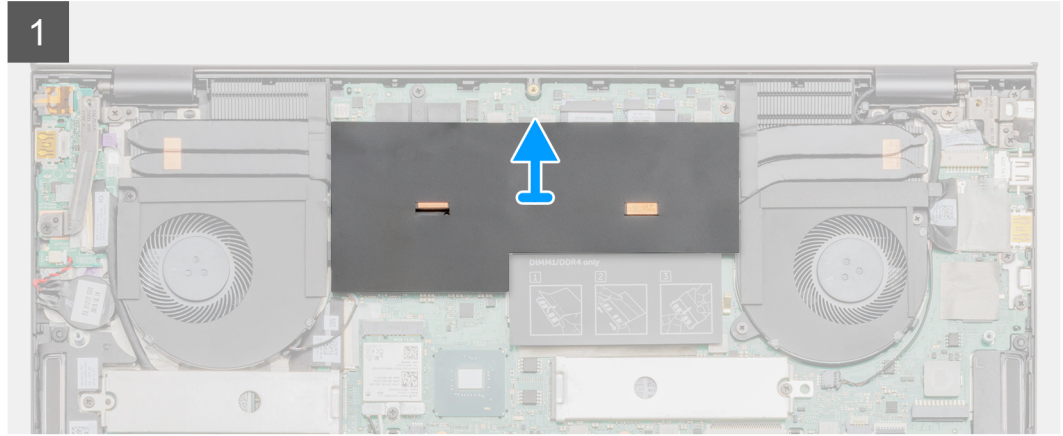
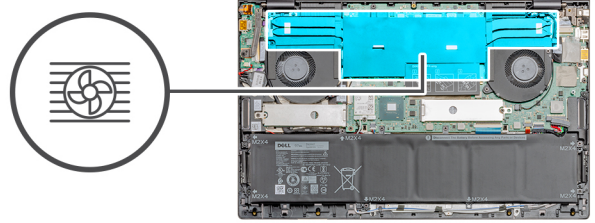

الخطوات

1. اقلب غطاء شريط مايكرو لفتحه.
2. بترتيب تسلسلي (كما هو موضح على المشتت الحراري)، قم بفك مسامير التثبيت اللولبية التي تثبت المشتت الحراري في لوحة النظام.
3. ارفع المشتت الحراري وقم بإزالته خارج مجموعة مسند راحة اليد ولوحة المفاتيح.

تركيب مجموعة المشتت الحراري (UMA)

المتطلبات

إذا كنت بصدد استبدال أحد المكونات، فقم بإزالة المكون الموجود قبل تنفيذ إجراء التركيب.

عن المهمة

يوضح الشكل موقع المشتت الحراري ويقدم تمثيلاً مرئياً لإجراء التركيب.

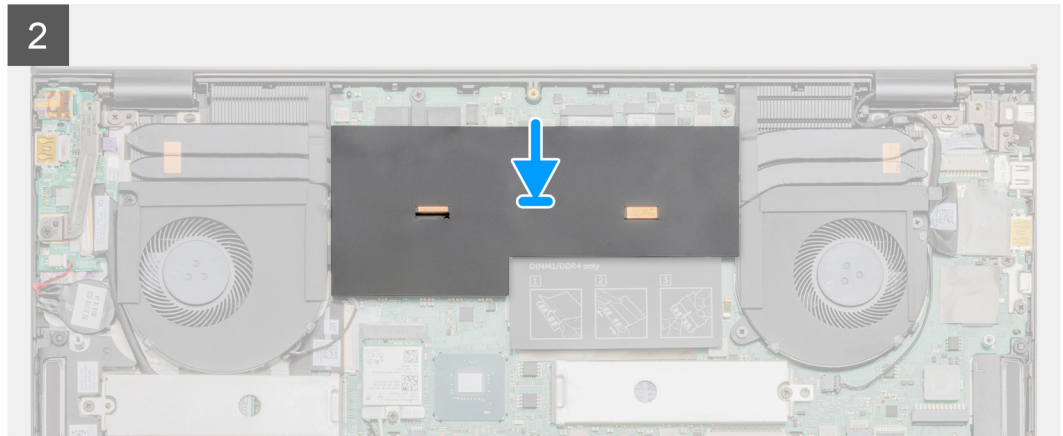
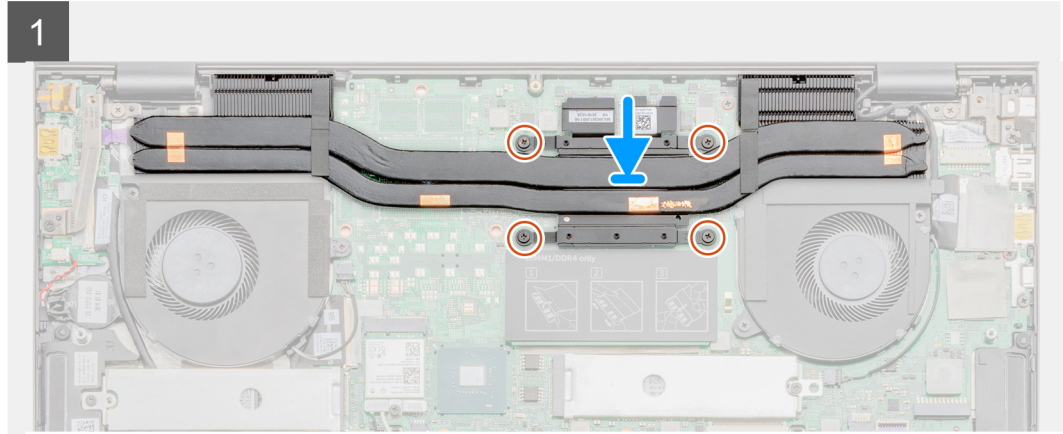
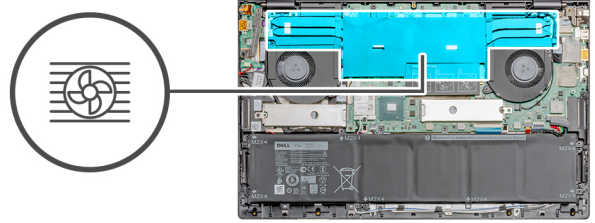

الخطوات

1. ضع المشتت الحرارة على لوحة النظام، ثم قم بمحاذاة فتحات المسامير اللولبية الموجودة في المشتت الحرارة مع فتحات المسامير اللولبية الموجودة في لوحة النظام.
2. بترتيب تسلسلي (كما هو موضح على المشتت الحرارة)، أحكم ربط مسامير التثبيت اللولبية التي تثبت المشتت الحرارة في لوحة النظام.
3. أعد وضع غطاء التبريد مايلار مرة أخرى.

الخطوات التالية

1. قم بتركيب غطاء القاعدة.
2. اتبع الإجراء الوارد في بعد العمل داخل جهاز الكمبيوتر الخاص بك.

إزالة المشتت الحرارة (منفصل)

المتطلبات

ملاحظة: يختلف نوع المشتت الحرارة الموجود في جهاز الكمبيوتر حسب التهيئة المطلوبة.

1. اتبع الإجراءات الواردة في قبل العمل داخل جهاز الكمبيوتر الخاص بك.
2. قم بإزالة غطاء القاعدة.

عن المهمة

يوضح الشكل موقع المشتت الحراري ويقدم تمثيلاً مرئياً لإجراء الإزالة.

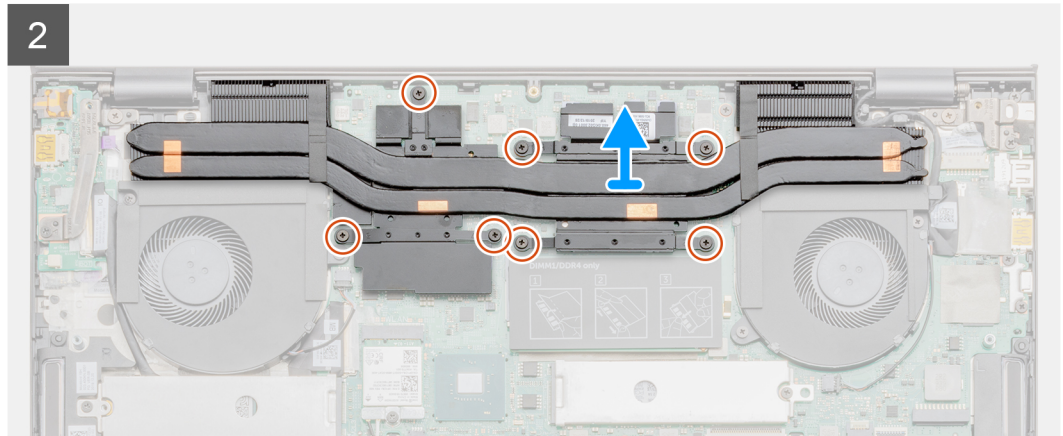
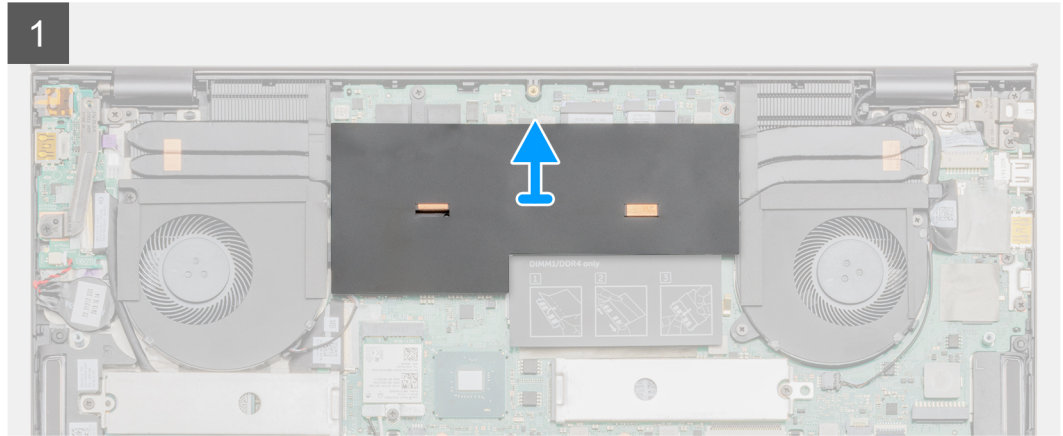
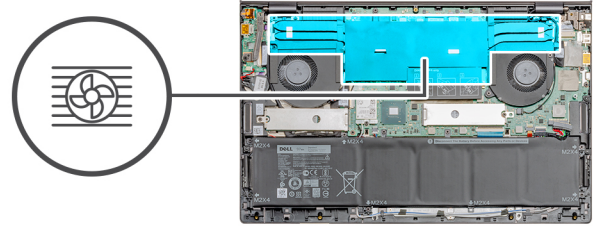

الخطوات

1. اقلب غطاء شريط مايكلر لفتحه.
2. بالترتيب التسلسلي (الموضح على المشتت الحراري)، قم بفك المسامير اللولبية السبعة المثبتة للمشتت الحراري في لوحة النظام.
3. ارفع المشتت الحراري وقم بإزالته بعيداً عن لوحة النظام.

تركيب المشتت الحراري (منفصل)

المتطلبات

إذا كنت بصدد استبدال أحد المكونات، فقم بإزالة المكون الموجود قبل تنفيذ إجراء التركيب.

عن المهمة

يوضح الشكل موقع المشتت الحراري ويقدم تمثيلاً مرئياً لإجراء التركيب.

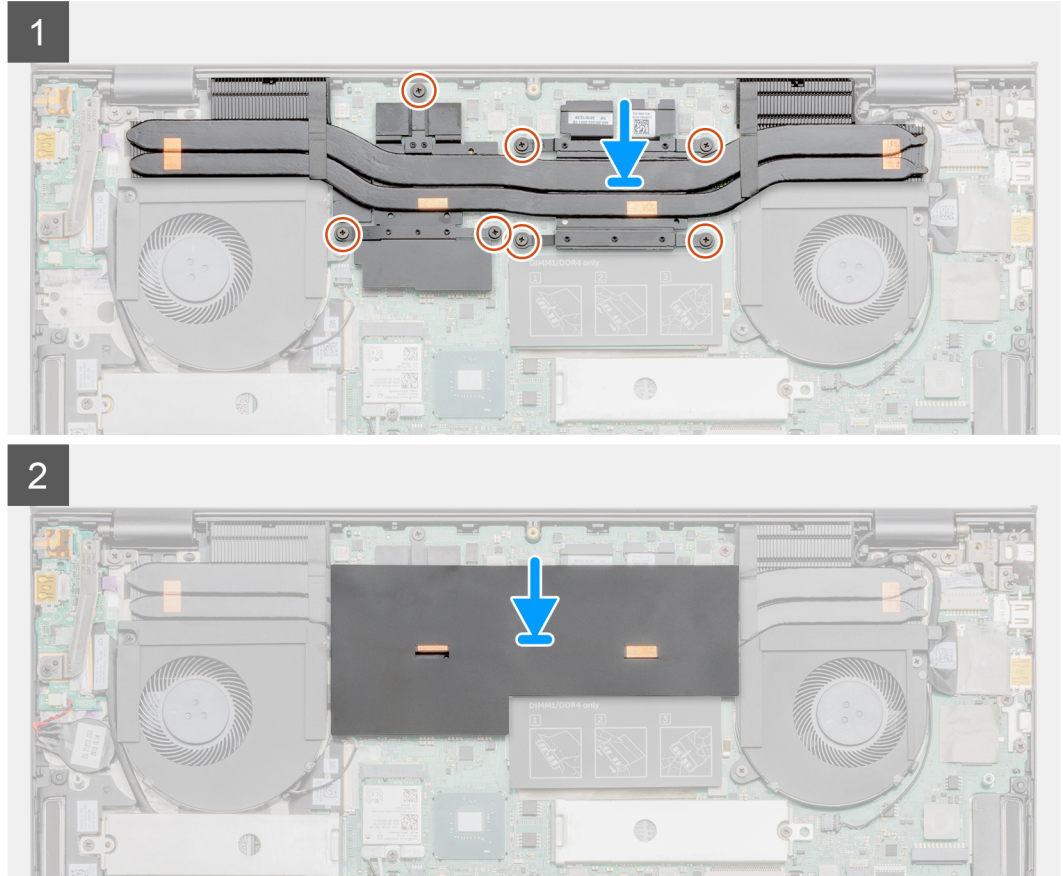
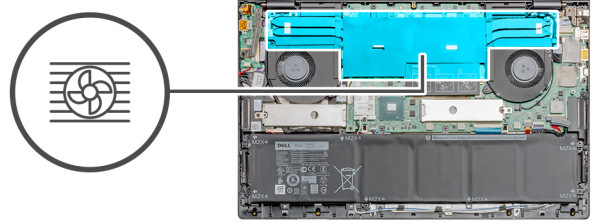

الخطوات

1. ضع المشتت الحراري على لوحة النظام، ثم قم بمحاذاة فتحات المسامير اللولبية الموجودة في المشتت الحراري مع فتحات المسامير اللولبية الموجودة في لوحة النظام.
2. أحكم ربط المسامير اللولبية السبعة التي تثبت المشتت الحراري في لوحة النظام بترتيب تسلسلي (كما هو موضح في المشتت الحراري).
3. أعد وضع غطاء التبريد مايلار مرة أخرى.

الخطوات التالية

1. قم بتركيب غطاء القاعدة.
2. اتبع الإجراء الوارد في بعد العمل داخل جهاز الكمبيوتر الخاص بك.

البطارية الخلوية المصغرة

إزالة البطارية الخلوية المصغرة

المتطلبات

1. اتبع الإجراءات الواردة في قبل العمل داخل جهاز الكمبيوتر الخاص بك.
2. قم بإزالة غطاء القاعدة.

ملاحظة: تؤدي إزالة البطارية الخلوية المصغرة إلى إعادة تعيين إعدادات برامج إعداد BIOS إلى الإعدادات الافتراضية. يُوصى بالانتباه إلى إعدادات برنامج إعداد BIOS قبل إزالة البطارية الخلوية المصغرة.
لا يتم تمهيد النظام إلى نظام التشغيل إذا لم يتم حفظ الإعدادات.

عن المهمة

يوضح الشكل موقع البطارية الخلوية المصغرة ويقدم تمثيلاً مرئياً لإجراء الإزالة.

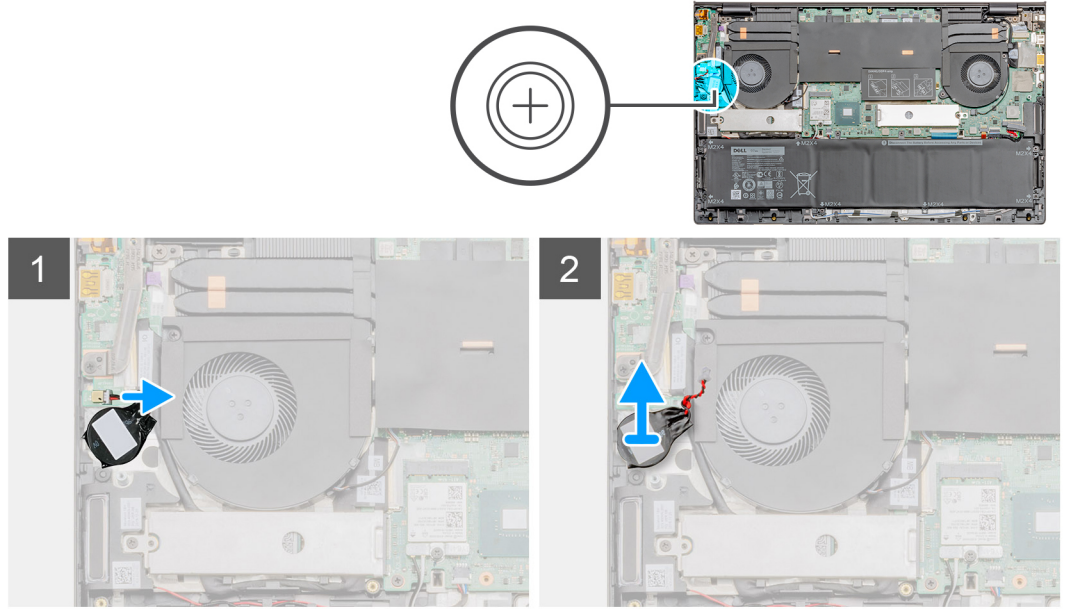

الخطوات

1. افصل كابل البطارية الخلوية المصغرة عن لوحة الإدخال/الإخراج.
2. انزع البطارية الخلوية المصغرة من مجموعة مسند راحة اليد ولوحة المفاتيح.

تركيب البطارية الخلوية المصغرة

المتطلبات

إذا كنت بصدد استبدال أحد المكونات، فقم بإزالة المكون الموجود قبل تنفيذ إجراء التركيب.

عن المهمة

يوضح الشكل موقع البطارية الخلوية المصغرة ويقدم تمثيلاً مرئياً لإجراء التركيب.

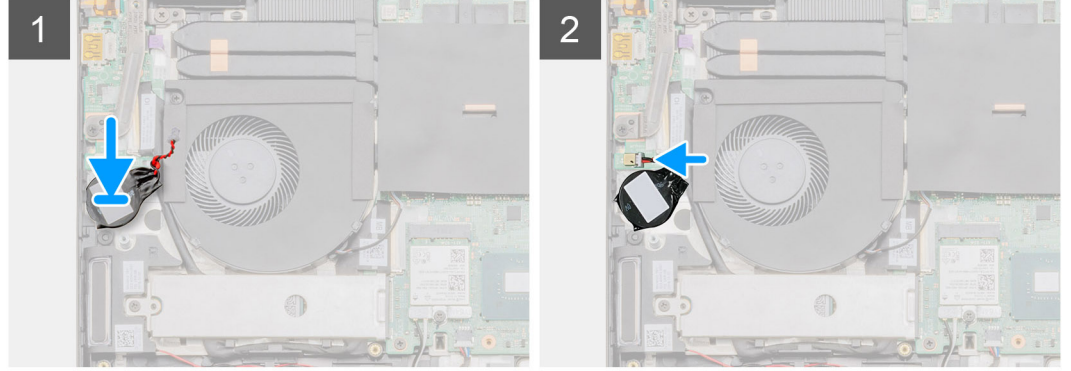
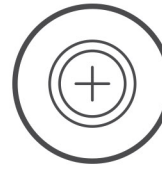

الخطوات

1. ضع البطارية الخلوية المصغرة بداخل الفتحة الموجودة بمجموعة مسند راحة اليد ولوحة المفاتيح.
2. قم بتوجيه كابل البطارية الخلوية المصغرة كما هو موضح وقم بتوصيله بلوحة الإدخال/الإخراج.

الخطوات التالية

1. قم بتركيب غطاء القاعدة.
2. اتبع الإجراء الوارد في بعد العمل داخل جهاز الكمبيوتر الخاص بك.

لوحة الإدخال/الإخراج

إزالة لوحة الإدخال/الإخراج

المتطلبات

1. اتبع الإجراءات الواردة في قبل العمل داخل جهاز الكمبيوتر الخاص بك.
2. قم بإزالة غطاء القاعدة.
3. قم بإزالة مروحة وحدة المعالجة المركزية.

عن المهمة

ملاحظة: تؤدي إزالة لوحة الإدخال/الإخراج إلى فصل البطارية عن لوحة النظام.

يوضح الشكل موقع لوحة وحدة الإدخال/الإخراج ويقدم تمثيلاً مرئياً لإجراء الإزالة.



1x
M2.5x5

1x
M2.5x4

1x
M2x3

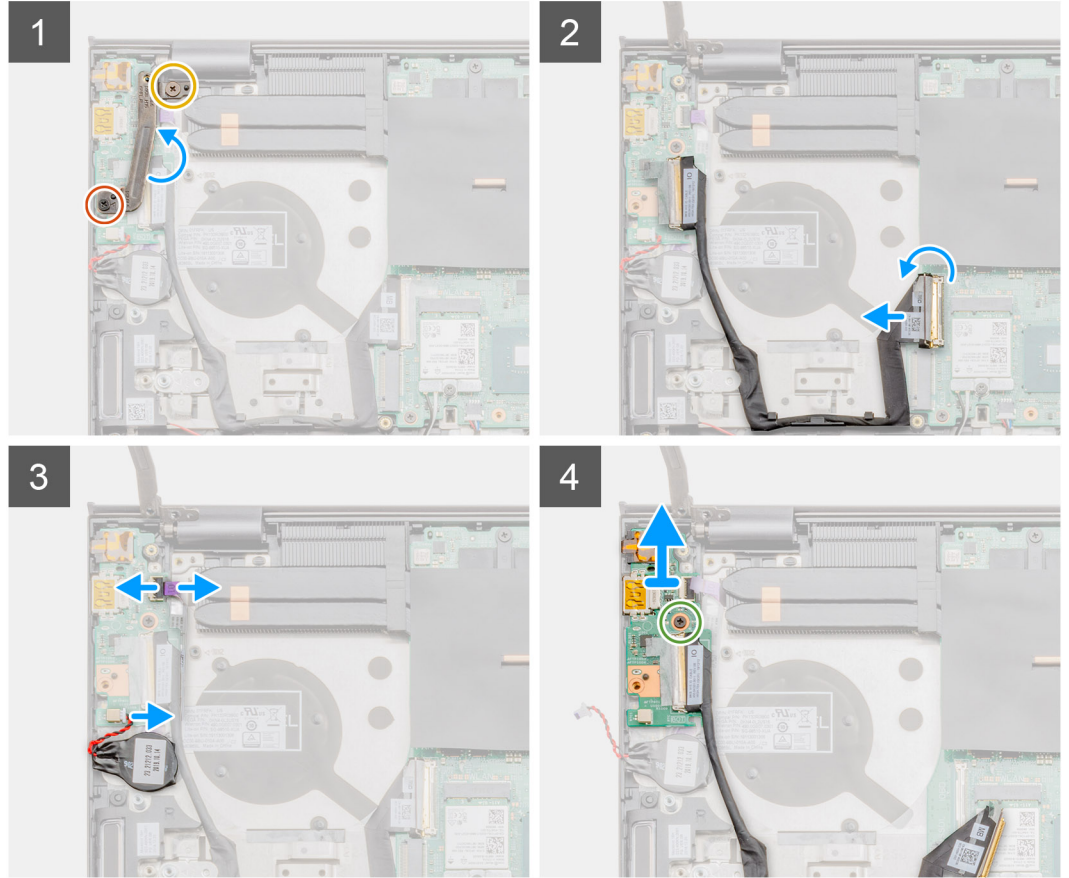

الخطوات

1. قم بإزالة المسمارين اللولبيين (M2.5x5) و (M2.5x4) المثبتين لمفصلة الشاشة اليسرى في الكمبيوتر.
2. ارفع مفصلة الشاشة اليسرى بأكملها.
3. افتح المزلاج وافصل كابل لوحة الإدخال/الإخراج عن لوحة الإدخال/الإخراج.
4. افتح المزلاج، وافصل كابل لوحة قارئ بصمات الأصابع عن لوحة وحدة الإدخال/الإخراج.
5. افصل كابل البطارية الخلفية المصغرة عن لوحة الإدخال/الإخراج.
6. قم بإزالة المسمار اللولبي (M2x3) الذي يثبت لوحة الإدخال/الإخراج في مجموعة مسند راحة اليد ولوحة المفاتيح.
7. ارفع لوحة I/O (الإدخال/الإخراج) خارج مجموعة مسند راحة اليد ولوحة المفاتيح.

تركيب لوحة الإدخال/الإخراج

المتطلبات

إذا كنت بصدد استبدال أحد المكونات، فقم بإزالة المكون الموجود قبل تنفيذ إجراء التركيب.

عن المهمة

يوضح الشكل موقع لوحة وحدة الإدخال/الإخراج ويقدم تمثيلاً مرئياً لإجراء التركيب.

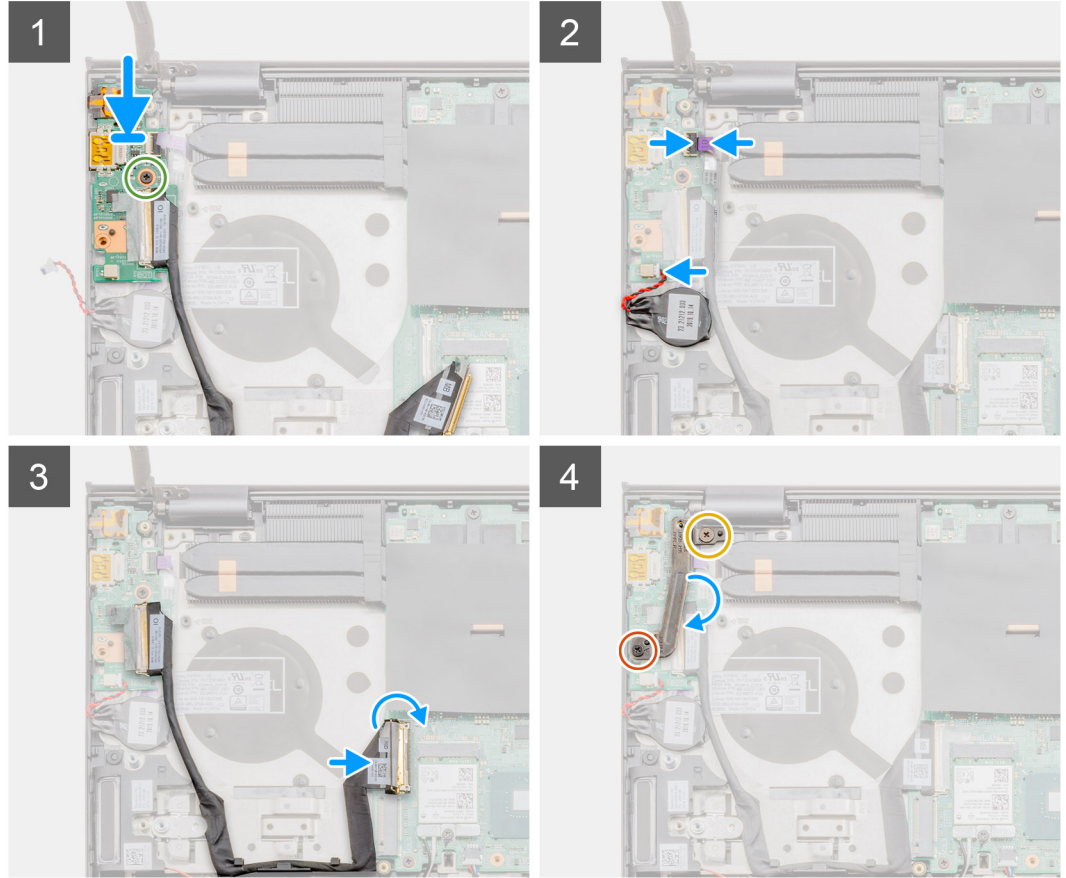
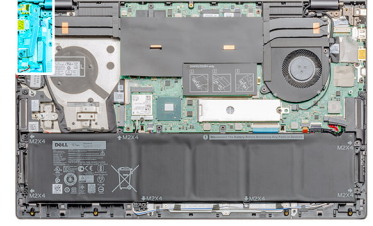

الخطوات

1. ضع لوحة I/O (الإدخال/الإخراج) على مجموعة مسند راحة اليد ولوحة المفاتيح.
2. قم بمحاذاة فتحات المسامير اللولبية الموجودة في لوحة I/O (الإدخال/الإخراج) مع فتحات المسامير اللولبية الموجودة في مجموعة مسند راحة اليد ولوحة المفاتيح.
3. أعد وضع المسمار اللولبي (M2x3) الذي يثبت لوحة الإدخال/الإخراج في مجموعة مسند راحة اليد ولوحة المفاتيح.
4. قم بتوصيل كابل لوحة قارئ بصمات الأصابع بلوحة الإدخال/الإخراج وأغلق المزلاج لتثبيت الكابل.
5. قم بتوصيل كابل البطارية الخلوية المصغرة بلوحة الإدخال/الإخراج، وضع البطارية الخلوية المصغرة.
6. قم بتوصيل كابل لوحة الإدخال/الإخراج بلوحة الإدخال/الإخراج وإغلاق المزلاج لتثبيت الكابل.
7. أنزل مفصلة الشاشة اليسرى.
8. أعد وضع المسمارين اللولبيين (M2.5x5) و (M2.5x4) المثبتين للوحة الإدخال/الإخراج في مجموعة مسند راحة اليد ولوحة المفاتيح.

الخطوات التالية

1. قم بتركيب مروحة وحدة المعالجة المركزية.
2. قم بتركيب غطاء القاعدة.
3. اتبع الإجراء الوارد في بعد العمل داخل جهاز الكمبيوتر الخاص بك.

زر التشغيل مع قارئ بصمات الأصابع (اختياري)

إزالة زر التشغيل وقارئ بصمات الأصابع الاختياري

المتطلبات

1. اتبع الإجراءات الواردة في قبل العمل داخل جهاز الكمبيوتر الخاص بك.
2. قم بإزالة غطاء القاعدة.
3. قم بإزالة مروحة وحدة المعالجة المركزية.
4. قم بإزالة لوحة الإدخال/الإخراج.

عن المهمة

يوضح الشكل موقع زر التشغيل المزود بقارئ بصمات أصابع اختياري ويقدم تمثيلًا مرئيًا لإجراء الإزالة.



2x
M1.6x2

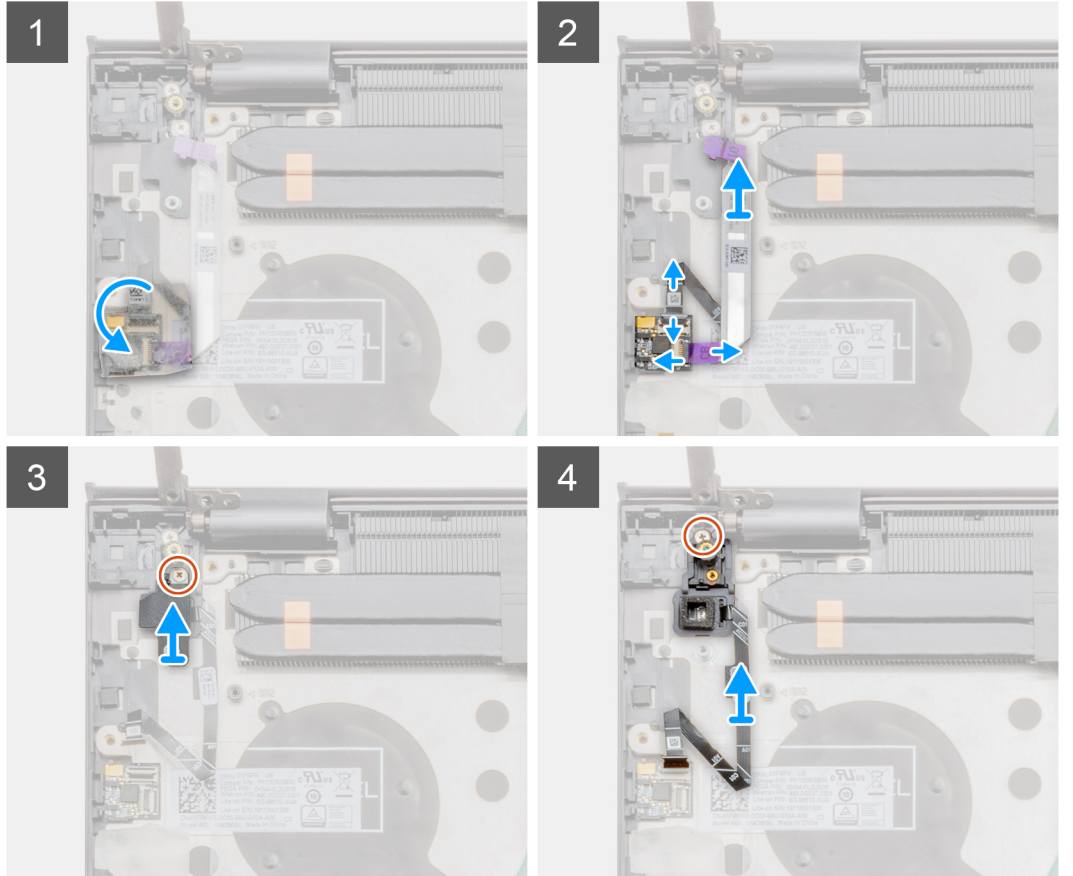
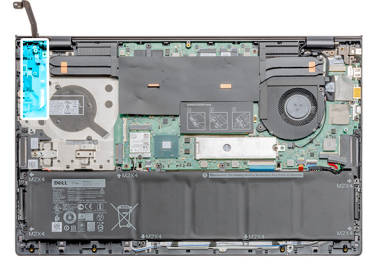

الخطوات

1. قم بإزالة الغطاء اللاصق الشفاف الموجود فوق قارئ بصمات الأصابع.
2. ارفع المزلاج، وافصل كابل لوحة قارئ بصمة الإصبع، إذا كان مُتَبَيَّنًا، من الموصل الموجود على مجموعة مسند راحة اليد.

ملاحظة: قم بإزالة كابل لوحة قارئ بصمة الإصبع، واحتفظ به حيث يكون مفصلاً بالفعل عن الطرف الآخر.

3. افصل كابل لوحة زر التشغيل عن لوحة قارئ بصمة الإصبع الموجودة في مجموعة مسند راحة اليد.
4. قم بإزالة المسمار اللولبي (M1.6x2.5)، وارفع الدعامة.
5. قم بإزالة المسمار اللولبي (M1.6x2.5) المثبت لزر التشغيل مع قارئ بصمات الأصابع في مجموعة مسند راحة اليد.
6. ارفع زر التشغيل المزود بقارئ بصمات الأصابع، مع كابل قارئ بصمات الأصابع، عن مجموعة مسند راحة اليد ولوحة المفاتيح.

تركيب زر التشغيل مع قارئ بصمات الأصابع الاختياري

المتطلبات

إذا كنت بصدد استبدال أحد المكونات، فقم بإزالة المكون الموجود قبل تنفيذ إجراء التركيب.

عن المهمة

يوضح الشكل موقع زر التشغيل المزود بقارئ بصمات أصابع ويقدم تمثيلاً مرئياً لإجراء التركيب.



2x
M1.6x2

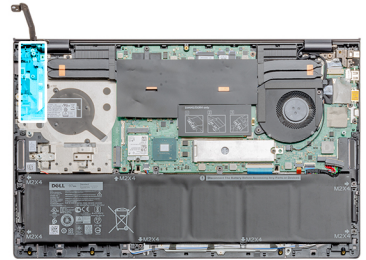

الخطوات

1. باستخدام عمود المحاذاة، ضع زر التشغيل مع قارئ بصمات الأصابع داخل مجموعة مسند راحة اليد ولوحة المفاتيح.
2. أعد وضع المسمار اللولبي (M1.6x2.5) لتثبيت زر التشغيل مع قارئ بصمات الأصابع الاختياري في مجموعة مسند راحة اليد ولوحة المفاتيح.

3. أعد وضع الدعامة والمسمار اللولبي (M1.6×2.5).
4. قم بتوصيل كابل قارئ بصمات الأصابع بموصل قارئ بصمات الأصابع داخل مجموعة مسند راحة اليد ولوحة المفاتيح.
5. قم بتوصيل كابل لوحة قارئ بصمات الأصابع، إذا كان مُثَبَّتًا، داخل الموصل الموجود على لوحة قارئ بصمات الأصابع وأغلق المزلاج.
6. أعد وضع الغطاء اللاصق الشفاف مرة أخرى.

الخطوات التالية

1. قم بتركيب لوحة الإدخال/الإخراج.
2. قم بتركيب مروحة وحدة المعالجة المركزية.
3. قم بتركيب غطاء القاعدة.
4. اتبع الإجراء الوارد في بعد العمل داخل جهاز الكمبيوتر الخاص بك.

منفذ دخل التيار المستمر

إزالة منفذ دخل التيار المستمر

المتطلبات

1. اتبع الإجراءات الواردة في قبل العمل داخل جهاز الكمبيوتر الخاص بك.
2. قم بإزالة غطاء القاعدة.

عن المهمة

يوضح الشكل موقع منفذ دخل التيار المستمر ويقدم تمثيلًا مرئيًا لإجراء الإزالة.

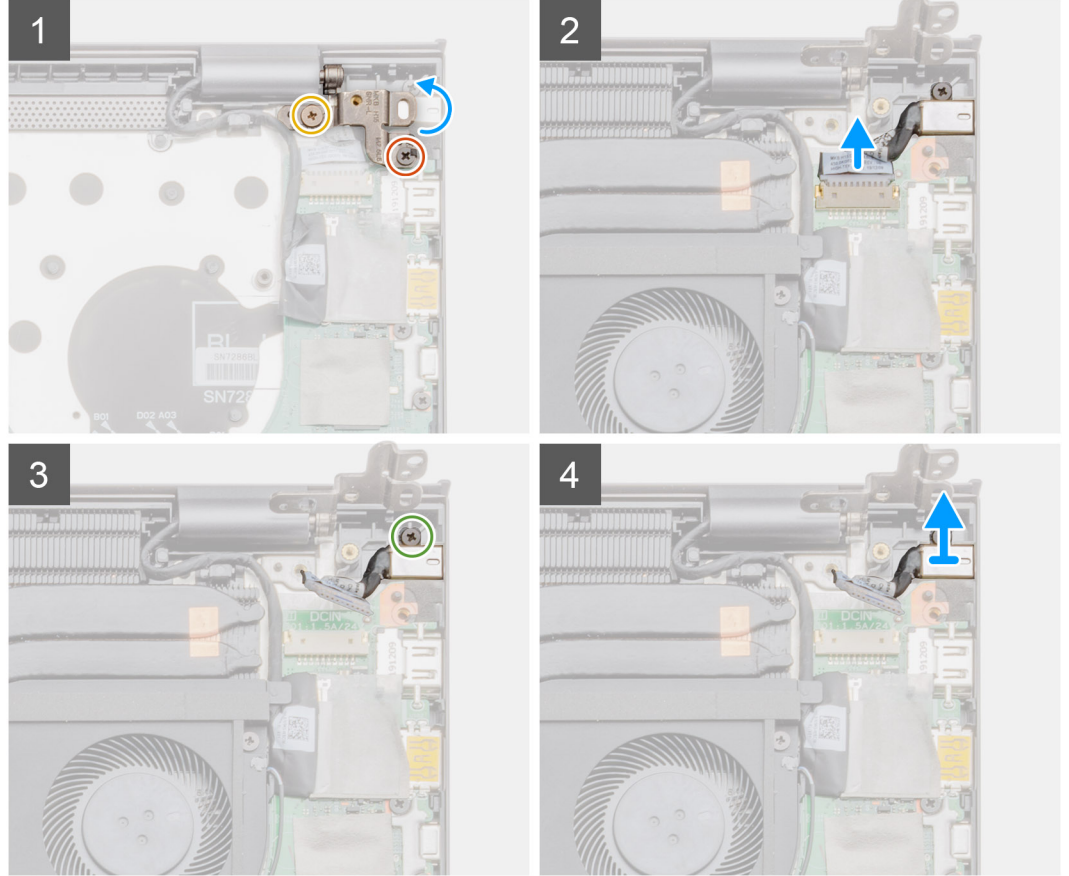
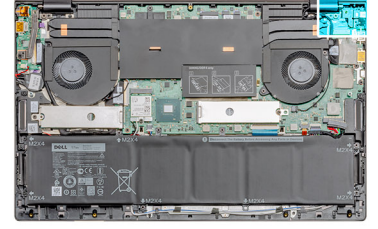

الخطوات

1. قم بإزالة المسمارين اللولبيين (M2.5x5) و (M2.5x4) المثبتين لمفصلة الشاشة اليسرى في مجموعة مسند راحة اليد ولوحة المفاتيح.
2. افتح مفصلة الشاشة اليسرى بزاوية مقدارها 90 درجة.
3. افصل كابل منفذ دخل التيار المستمر عن لوحة النظام.
4. قم بإزالة المسمار اللولبي (M2x3) الذي يثبت منفذ دخل التيار المستمر في مجموعة مسند راحة اليد ولوحة المفاتيح.
5. ارفع منفذ دخل التيار المستمر مع الكابل الخاص به عن مجموعة مسند راحة اليد ولوحة المفاتيح.

تركيب منفذ دخل التيار المستمر

المتطلبات

إذا كنت بصدد استبدال أحد المكونات، فقم بإزالة المكون الموجود قبل تنفيذ إجراء التركيب.

عن المهمة

يوضح الشكل موقع منفذ دخل التيار المستمر ويقدم تمثيلاً مرئياً لإجراء التركيب.

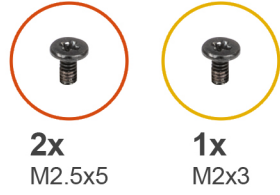

2x
M2.5x5

1x
M2x3

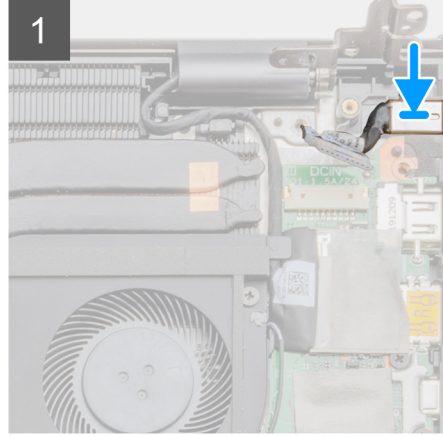
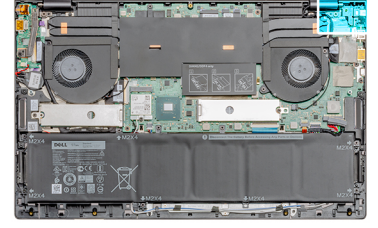

1

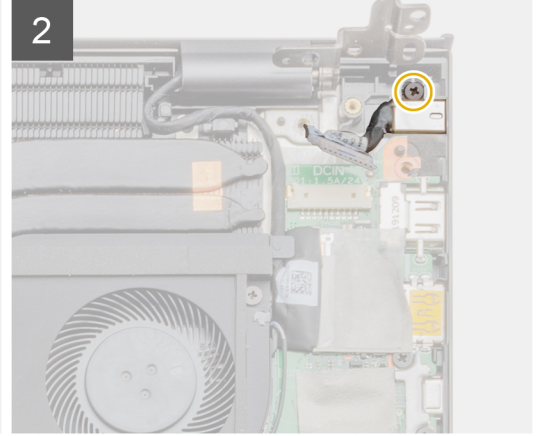

2

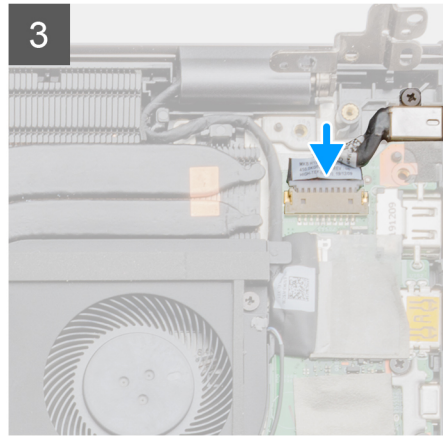

3

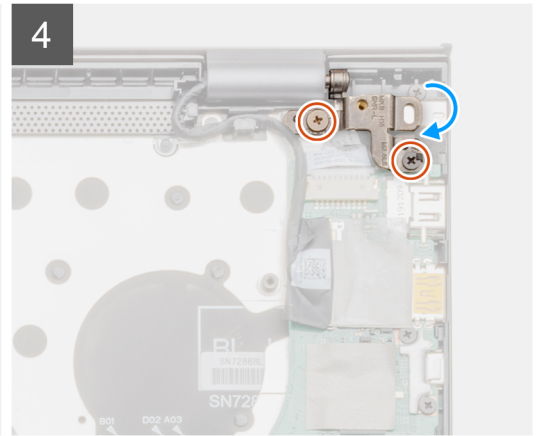

4

الخطوات

1. ضع منفذ دخل التيار المستمر في مجموعة مسند راحة اليد ولوحة المفاتيح.
2. أعد وضع المسمار اللولبي (M2x3) الذي يثبت منفذ دخل التيار المستمر في مجموعة مسند راحة اليد ولوحة المفاتيح.
3. قم بتوصيل كابل منفذ دخل التيار المستمر بلوحة النظام.
4. باستخدام أعمدة المحاذاة، أغلق مفصلة الشاشة اليسرى.
5. أعد وضع المسمارين اللولبيين (M2.5x4) و (M2.5x5) المثبتين لمفصلة الشاشة اليسرى في لوحة النظام.

الخطوات التالية

1. قم بتركيب غطاء القاعدة.
2. اتبع الإجراء الوارد في بعد العمل داخل جهاز الكمبيوتر الخاص بك.

لوحة اللمس

إزالة لوحة اللمس

المتطلبات

1. اتبع الإجراءات الواردة في قبل العمل داخل جهاز الكمبيوتر الخاص بك.
2. قم بإزالة غطاء القاعدة.
3. قم بإزالة بطاقة WLAN.

عن المهمة

يوضح الشكل موقع لوحة اللمس ويقدم تمثيلاً مرئياً لإجراء الإزالة.

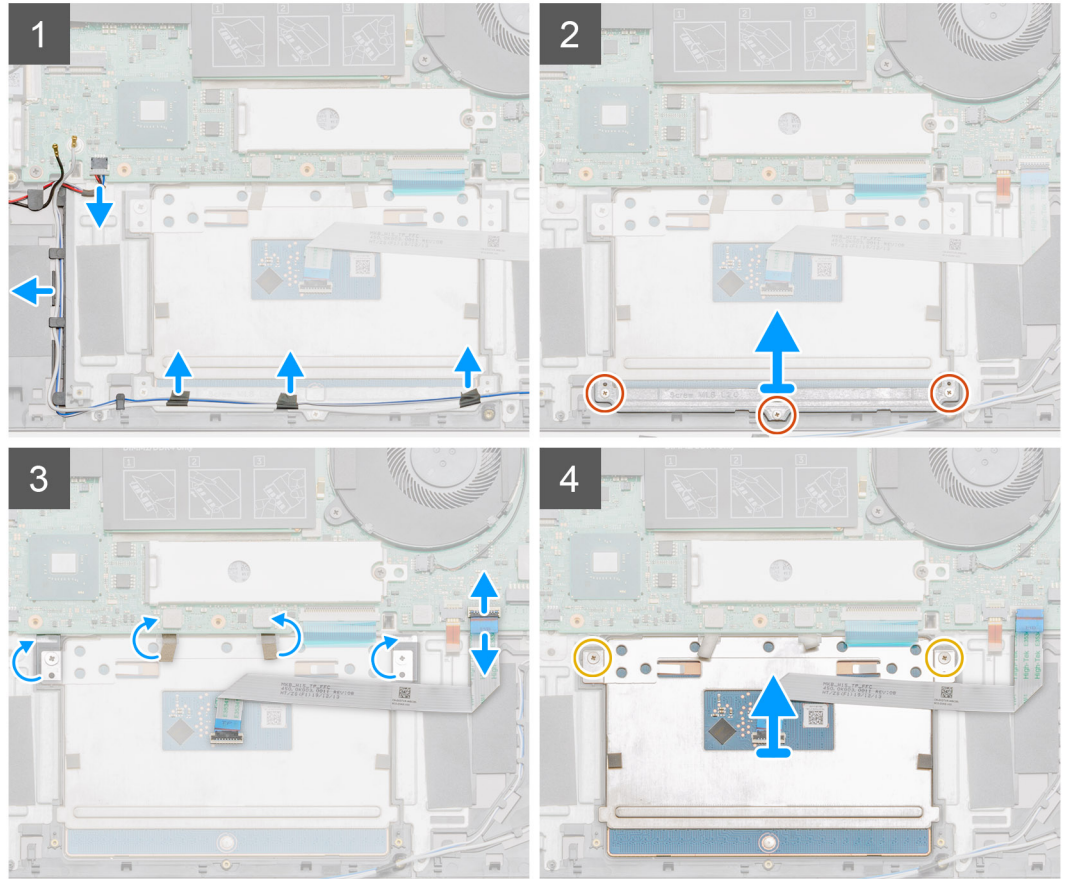
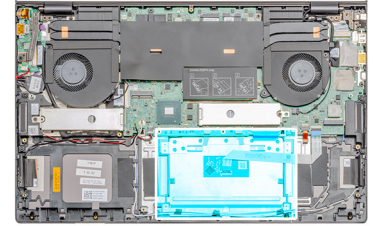
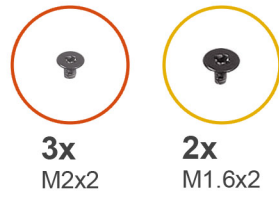

الخطوات

1. افصل كابل مكبر الصوت عن الموصل الموجود في لوحة النظام.
2. انزع الشريط اللاصق، وأخرج كابل مكبر الصوت عن مساره.
3. قم بإزالة المسامير اللولبية (M2x2) الثلاثة التي تثبت دعامة لوحة اللمس في مجموعة مسند راحة اليد ولوحة المفاتيح.
4. ارفع دعامة لوحة اللمس بعيداً عن مجموعة مسند راحة اليد ولوحة المفاتيح.

5. قم بإزالة الشريط اللاصق من لوحة اللمس.
6. افتح المزلاج وافصل كابل لوحة اللمس عن لوحة النظام.
7. قم بإزالة المسمارين اللولبيين (M1.6x2) المثبتين للوحة اللمس في مجموعة مسند راحة اليد ولوحة المفاتيح.
8. ارفع لوحة اللمس، مع الكابل الخاص بها، عن مجموعة مسند راحة اليد ولوحة المفاتيح.

تركيب لوحة اللمس

المتطلبات

إذا كنت بصدد استبدال أحد المكونات، فقم بإزالة المكون الموجود قبل تنفيذ إجراء التركيب.

عن المهمة

يوضح الشكل موقع المكون ويقدم تمثيلاً مرئياً لإجراء التركيب.

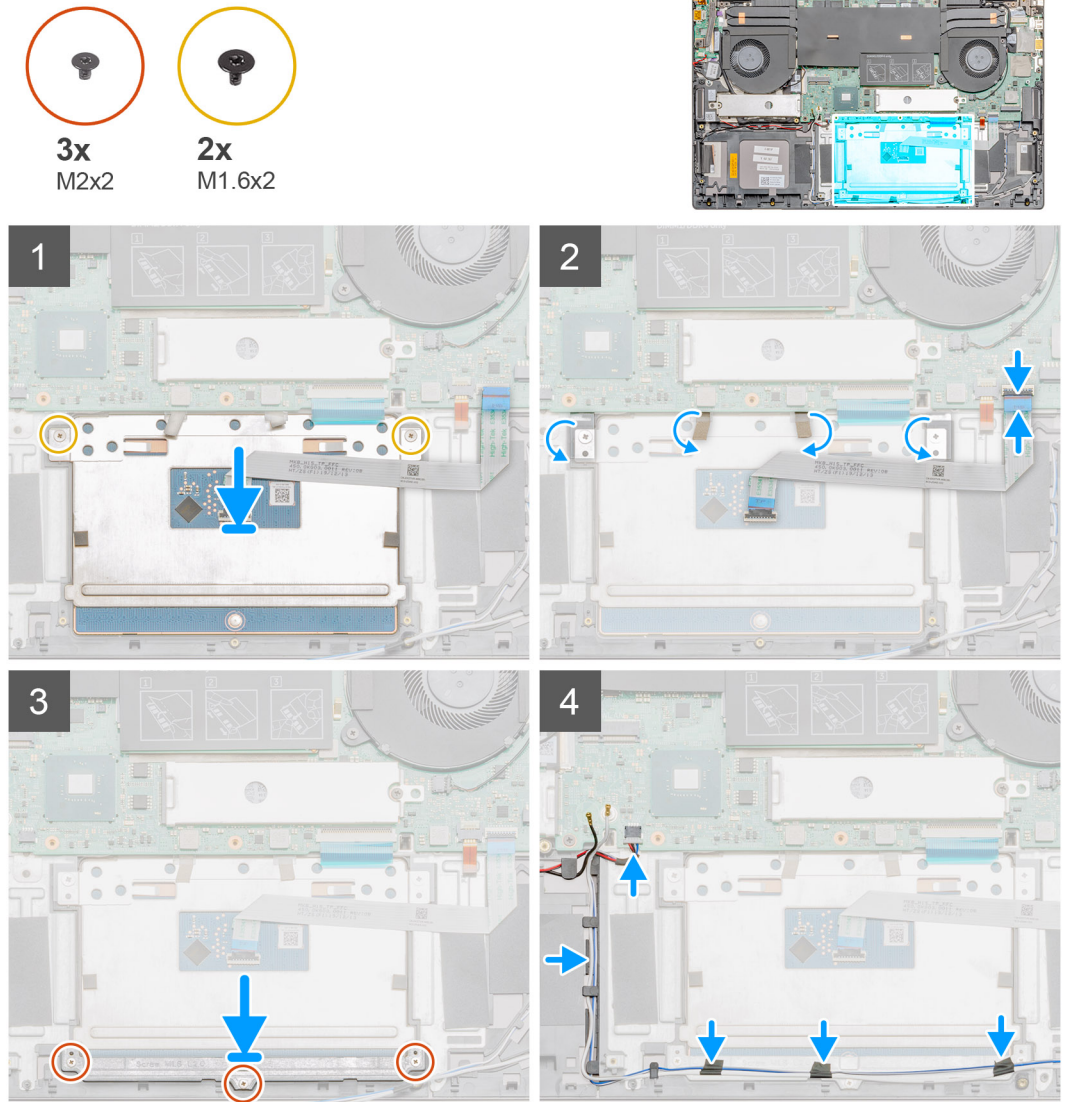

الخطوات

1. قم بمحاذاة لوحة اللمس ووضعها داخل الفتحة الموجودة في مجموعة مسند راحة اليد ولوحة المفاتيح.
2. أعد وضع المسمارين اللولبيين (M1.6x2) المثبتين للوحة اللمس في مجموعة مسند راحة اليد ولوحة المفاتيح.
3. ضع الشريط اللاصق مرة أخرى بلوحة اللمس.
4. قم بمحاذاة دعامة لوحة اللمس ووضعها داخل الفتحة الموجودة في مجموعة مسند راحة اليد ولوحة المفاتيح.

5. أعد وضع المسامير اللولبية (M2x2) الثلاثة التي تثبت دعامة لوحة اللمس في مجموعة مسند راحة اليد ولوحة المفاتيح.
6. قم بإزاحة كابل لوحة اللمس إلى داخل الموصل الخاص به الموجود في لوحة النظام وإغلاق المزلاج لتثبيت الكابل.
7. ضع الشريط اللاصق، و قم بتوجيه كابل مكبر الصوت داخل مجموعة مسند راحة اليد ولوحة المفاتيح.
8. قم بتوجيه كابل مكبر الصوت، وأعد وضع الشريط اللاصق.
9. قم بتوصيل كابل مكبر الصوت بالموصل الخاص به.

الخطوات التالية

1. قم بتركيب WLAN.
2. قم بتركيب البطارية (ثلاثية الخلايا) أو البطارية (سداسية الخلايا).
3. قم بتركيب غطاء القاعدة.
4. اتبع الإجراء الوارد في بعد العمل داخل جهاز الكمبيوتر الخاص بك.

مجموعة الشاشة

إزالة مجموعة الشاشة

المتطلبات

1. اتبع الإجراءات الواردة في قبل العمل داخل جهاز الكمبيوتر الخاص بك.
2. قم بإزالة غطاء القاعدة.
3. قم بإزالة مروحة النظام.

عن المهمة

يوضح الشكل موقع مجموعة الشاشة ويقدم تمثيلاً مرئياً لإجراء الإزالة.



4x
M2.5x5



1x
M2.5x4

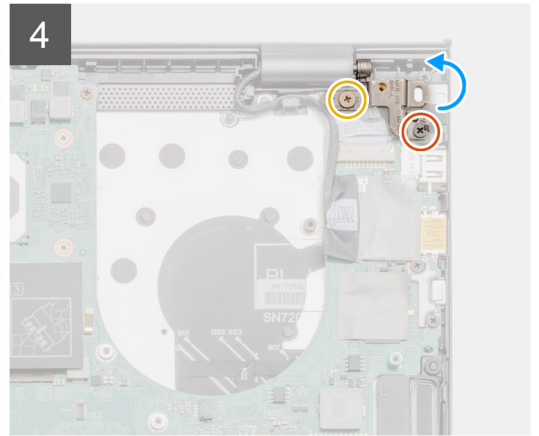
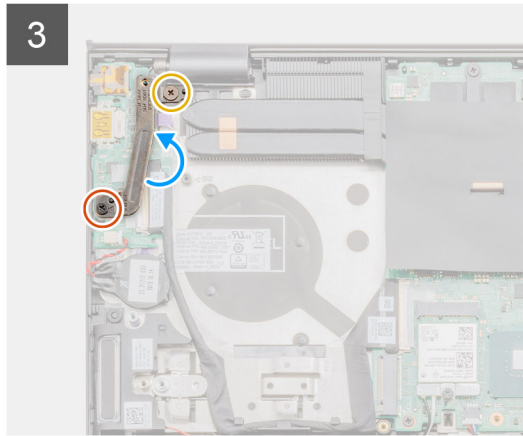
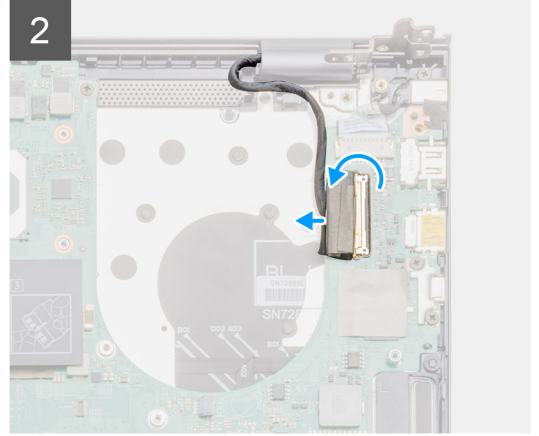
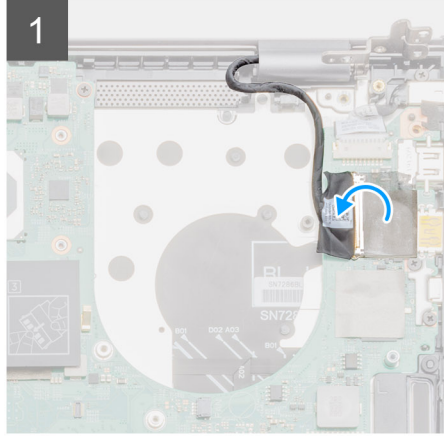
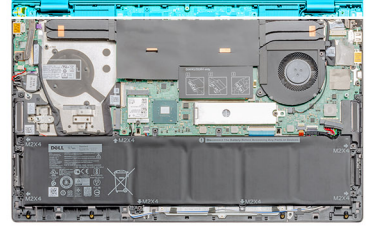

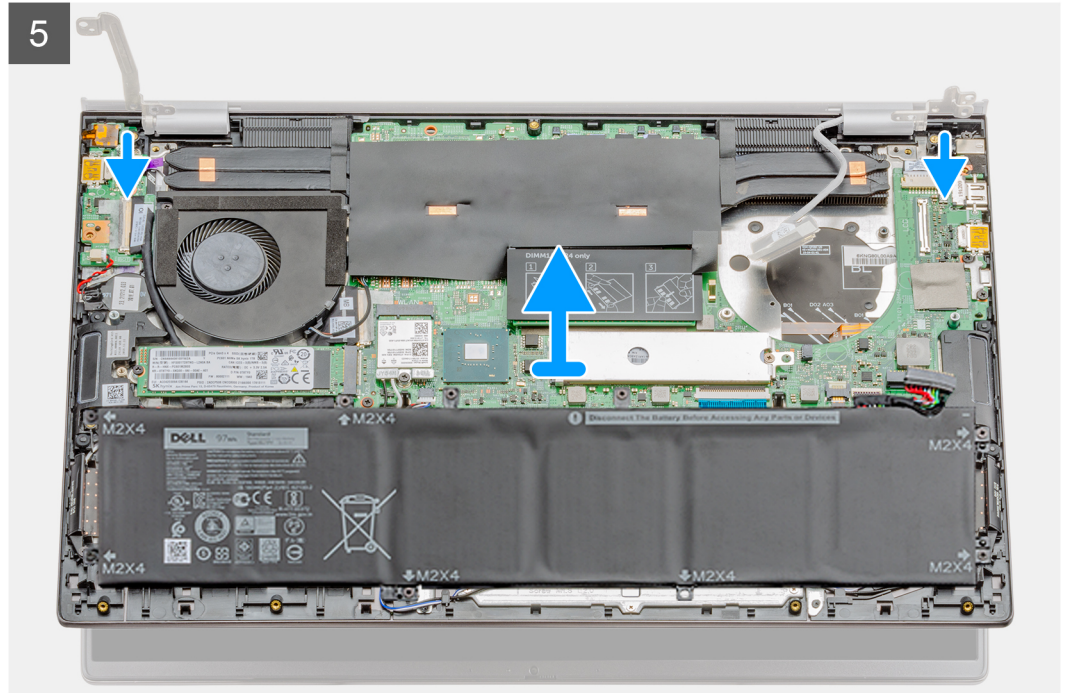

الخطوات

1. حدد موقع كابل الشاشة ومفصلات الشاشة في جهاز الكمبيوتر.
2. قم بإزالة الشريط المثبت لكابل الشاشة في لوحة النظام.
3. قم بفتح المزلاج وافصل كابل الشاشة عن لوحة النظام.
4. قم بإزالة المسامير اللولبية (M2.5x5) و (M2.5x4) المثبتين لمفصلة الشاشة اليسرى في لوحة النظام.
5. قم بإزالة المسامير اللولبية (M2.5x5) و (M2.5x4) المثبتين لمفصلة الشاشة اليمنى في لوحة النظام.
6. افتح مفصلات الشاشة بزاوية مقدارها 90 درجة.
7. قم بإزالة مجموعة مسند راحة اليد ولوحة المفاتيح وإزالتها من مجموعة الشاشة.

تركيب مجموعة الشاشة

المتطلبات

إذا كنت بصدد استبدال أحد المكونات، فقم بإزالة المكون الموجود قبل تنفيذ إجراء التركيب.

عن المهمة

يوضح الشكل موقع المكون ويقدم تمثيلاً مرئياً لإجراء التركيب.

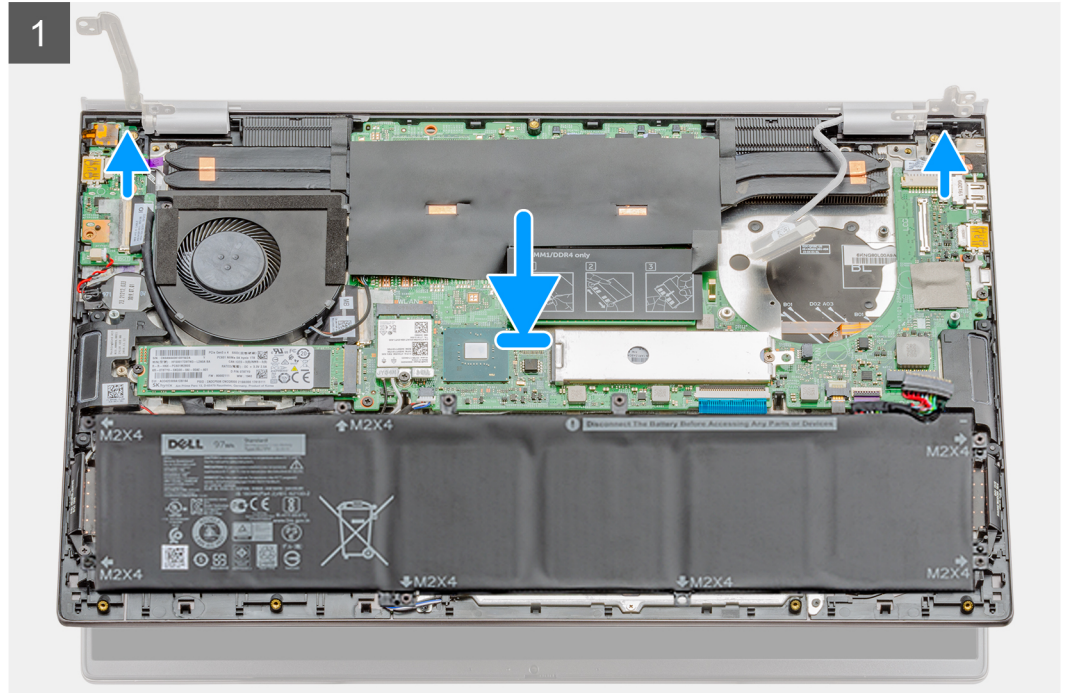
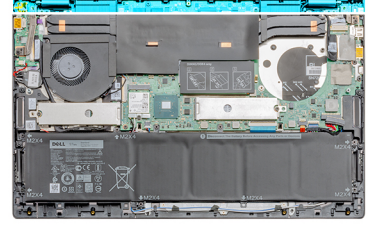



4x
M2.5x5

1x
M2.5x4

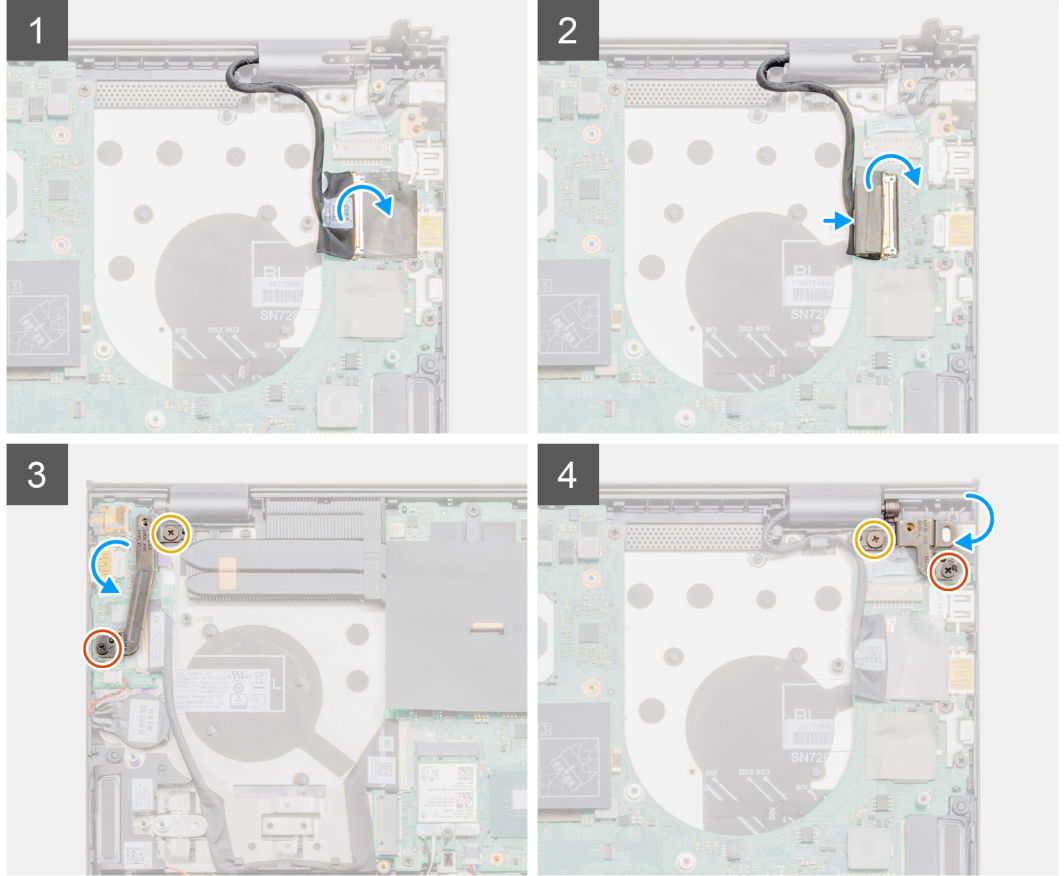

الخطوات

1. قم بوضع مجموعة الشاشة على سطح مستو ونظيف.
2. قم بمحاذاة مجموعة مسند راحة اليد ولوحة المفاتيح ووضعها بمجموعة الشاشة.
3. باستخدام أعمدة المحاذاة، أغلق مفصلات الشاشة.
4. أعد وضع المسمارين اللولبيين (M2.5x5) و (M2.5x4) المثبتين لمفصلة الشاشة اليسرى في لوحة النظام.
5. أعد وضع المسمارين اللولبيين (M2.5x5) و (M2.5x4) المثبتين لمفصلة الشاشة اليمنى في لوحة النظام.
6. قم بتوصيل كابل الشاشة بالموصل الموجود في لوحة النظام وضع الشريط بلوحة النظام.

الخطوات التالية

1. قم بتركيب مروحة النظام.
2. قم بتركيب غطاء القاعدة.
3. اتبع الإجراء الوارد في بعد العمل داخل جهاز الكمبيوتر الخاص بك.

لوحة النظام

إزالة لوحة النظام

المتطلبات

1. اتبع الإجراءات الواردة في قبل العمل داخل جهاز الكمبيوتر الخاص بك.
2. قم بإزالة غطاء القاعدة.
3. قم بإزالة البطارية (ثلاثية الخلايا) أو البطارية (سداسية الخلايا).
4. قم بإزالة بطاقة WLAN.
5. قم بإزالة وحدة الذاكرة.
6. قم بإزالة محرك الأقراص المزود بذاكرة مصنوعة من مكونات صلبة (M.2 2280) أو محرك الأقراص المزود بذاكرة مصنوعة من مكونات صلبة (M.2 2230).
7. قم بإزالة SSD-2.
8. قم بإزالة مروحة وحدة المعالجة المركزية.
9. قم بإزالة مروحة النظام.
10. قم بإزالة لوحة الإدخال/الإخراج.
11. قم بإزالة المشتت الحراري - المنفصل أو UMA استنادًا إلى التهيئة المحددة.

عن المهمة

يوضح الشكل موقع لوحة النظام ويقدم تمثيلًا مرئيًا لإجراء الإزالة.



2x
M2.5x5

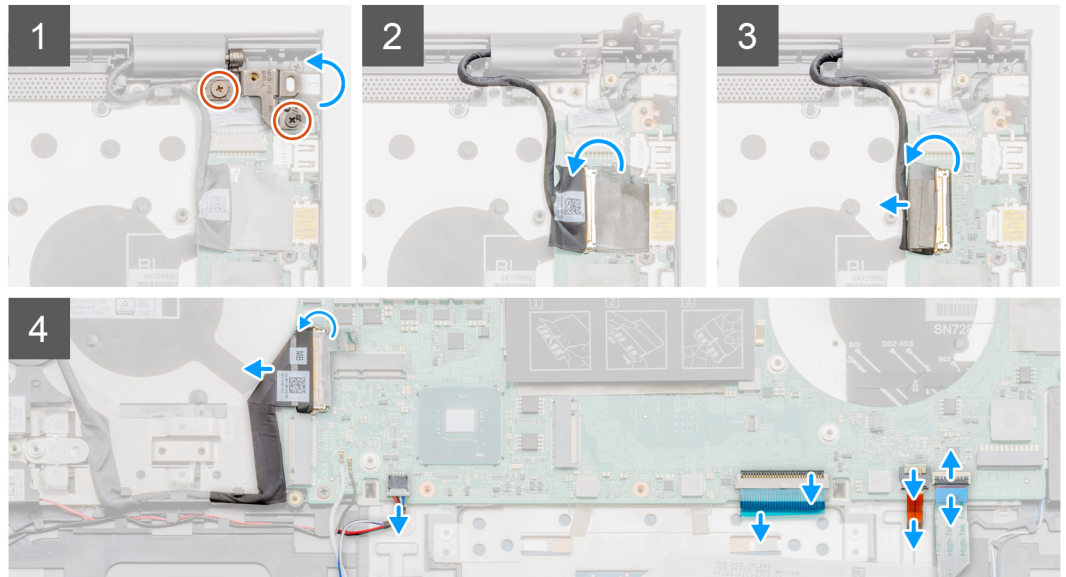
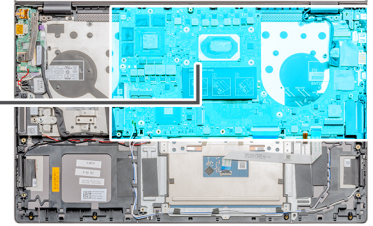

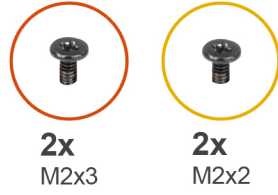

2x
M2x3

2x
M2x2

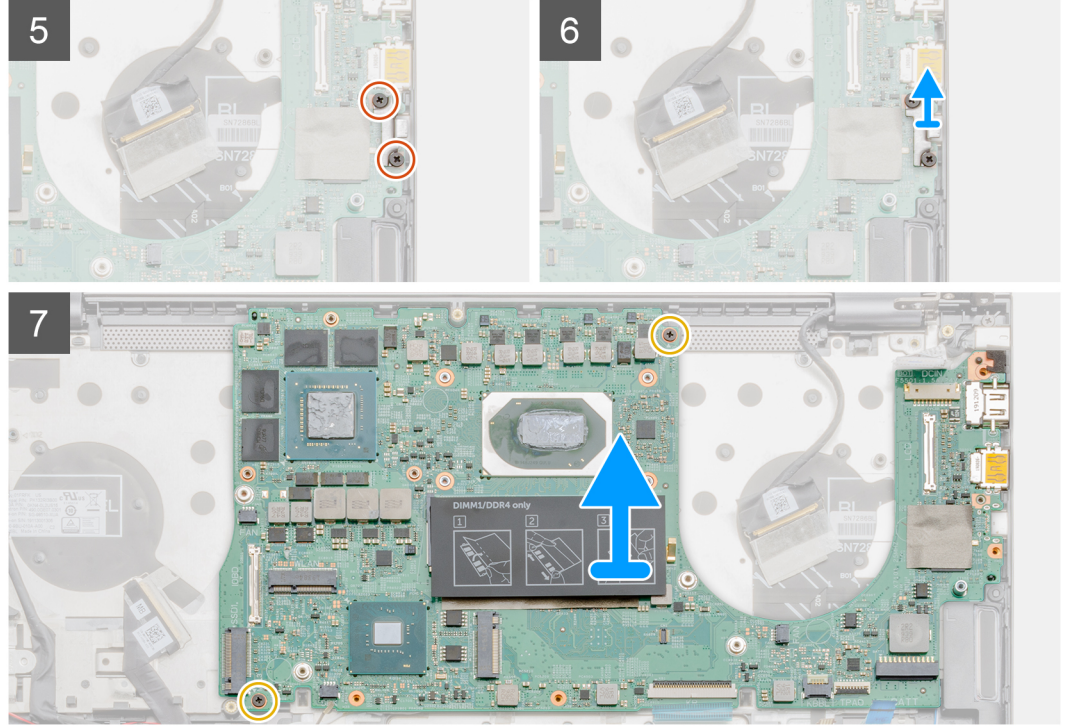

الخطوات

1. قم بإزالة المسامير اللولبيين (M2.5x5) و (M2.5x4)، وارفع مفصله الشاشة اليمنى.
2. قم بإزالة الشريط المثبت لكابل الشاشة في لوحة النظام.
3. قم بفتح المزلاج وافصل كابل الشاشة عن لوحة النظام.
4. قم بإزالة منفذ USB من النوع C ورفعه عن لوحة النظام.
5. افتح المزلاج وافصل كابل وحدة الإدخال/الإخراج عن لوحة النظام.
6. افصل كابل مكبر الصوت من لوحة النظام.
7. افتح المزلاج وافصل كابل لوحة اللمس عن لوحة النظام.
8. افتح المزلاج وافصل كابل الإضاءة الخلفية للوحة المفاتيح عن لوحة النظام.
9. قم بإزالة المسامير اللولبيين (M2x3) المثبتين لدعامة منفذ USB من النوع C في لوحة النظام.
10. ارفع دعامة منفذ USB من النوع C.
11. قم بإزالة المسامير اللولبيين (M2x3) المثبتين للوحة النظام في مجموعة مسند راحة اليد ولوحة المفاتيح.
12. حرر المنافذ الموجودة في لوحة النظام بلطف من الفتحات الموجودة في مجموعة مسند راحة اليد ولوحة المفاتيح، ثم ارفع لوحة النظام عن مجموعة مسند راحة اليد ولوحة المفاتيح.

تركيب لوحة النظام

المتطلبات

إذا كنت بصدد استبدال أحد المكونات، فقم بإزالة المكون الموجود قبل تنفيذ إجراء التركيب.

عن المهمة

يوضح الشكل موقع لوحة النظام ويقدم تمثيلاً مرئياً لإجراء التركيب.



2x
M2x2



2x
M2x3

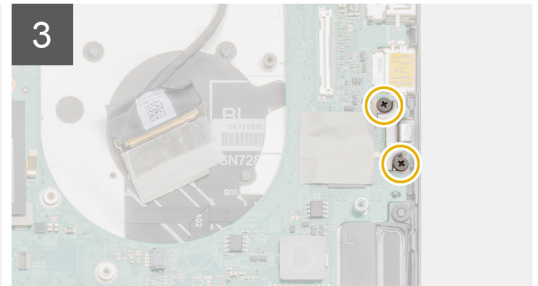
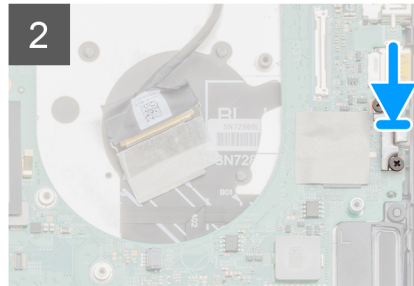
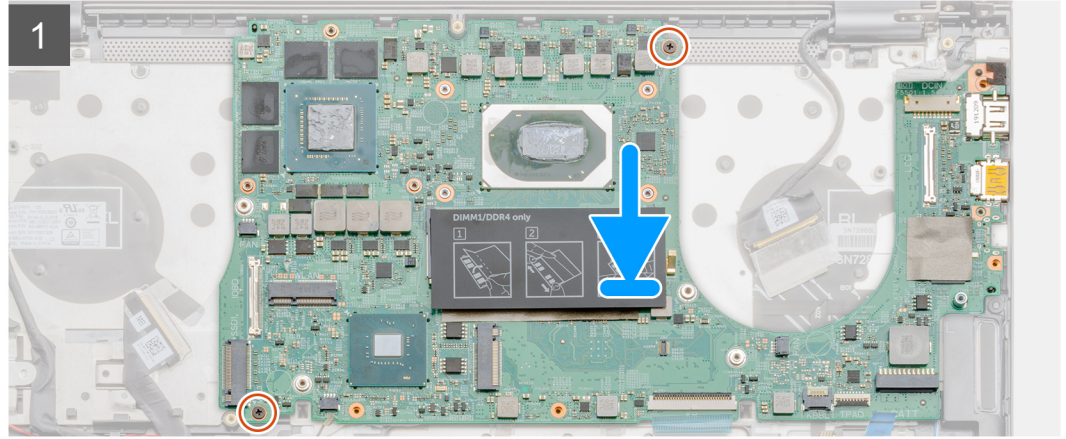
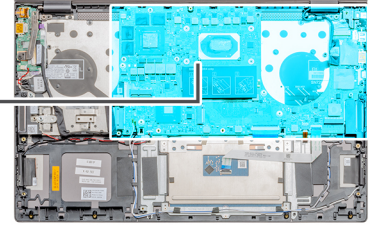



2x
M2.5x5

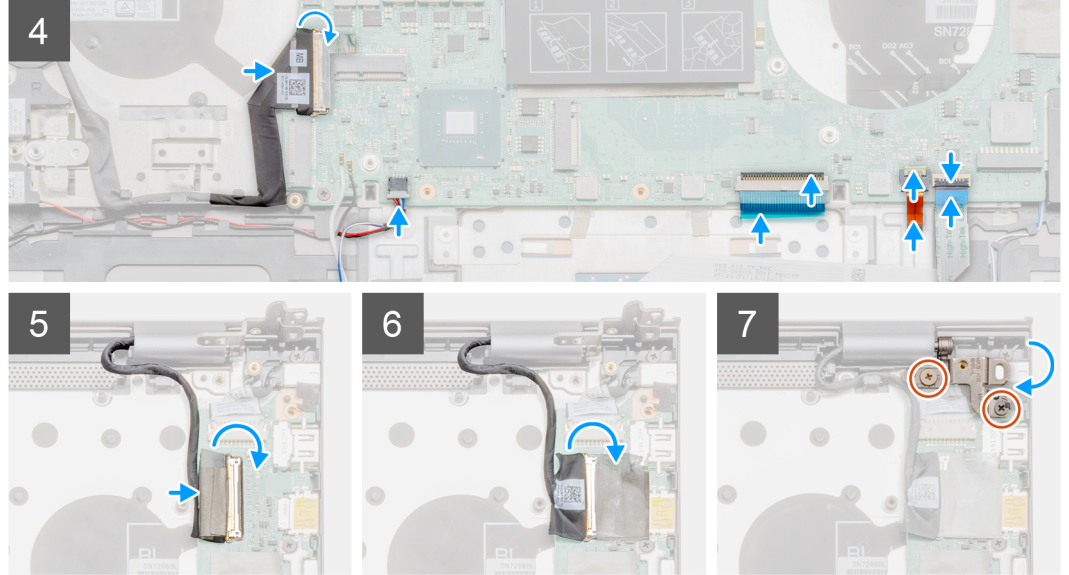

الخطوات

1. قم بإزالة المنافذ الموجودة في لوحة النظام إلى داخل الفتحات الموجودة في مجموعة مسند راحة اليد ولوحة المفاتيح، ثم قم بمحاذاة فتحات المسامير اللولبية الموجودة في لوحة النظام مع فتحات المسامير اللولبية الموجودة في مجموعة مسند راحة اليد ولوحة المفاتيح.
2. أعد وضع المسامير اللولبيين (M2x3) المثبتين للوحة النظام في مجموعة مسند راحة اليد ولوحة المفاتيح.
3. قم بمحاذاة دعامة منفذ USB من النوع C ووضعها.
4. أعد وضع المسامير اللولبيين (M2x3) المثبتين لدعامة منفذ USB من النوع C في لوحة النظام.
5. قم بتوصيل كابل لوحة الإدخال/الإخراج بلوحة النظام وإغلاق المزلاج لتثبيت الكابل.
6. قم بتوصيل كابل مكبر الصوت بلوحة النظام.
7. قم بتوصيل كبل لوحة اللمس بلوحة النظام وإغلاق المزلاج لتثبيت الكبل.
8. قم بتوصيل كابل الإضاءة الخلفية للوحة المفاتيح بلوحة النظام وأغلق المزلاج لتثبيت الكابل.
9. قم بتوصيل كابل الشاشة بالموصل الموجود في لوحة النظام.
10. قم بلصق الشريط الذي يقوم بتثبيت كابل الشاشة بلوحة النظام.
11. أنزل مفصلة الشاشة اليمنى، وأعد وضع المسامير اللولبيين (M2.5x4) و (M2.5x5).

الخطوات التالية

1. قم بتركيب المشتت الحراري - المنفصل أو UMA استنادًا إلى التهيئة المحددة.
2. قم بتركيب مروحة النظام.
3. قم بتركيب مروحة وحدة المعالجة المركزية.
4. قم بتركيب محرك الأقراص المزود بذاكرة مصنوعة من مكونات صلبة (SSD) أو محرك الأقراص المزود بذاكرة مصنوعة من مكونات صلبة (SSD) (M.2 2280) أو (M.2 2230).
5. قم بتركيب محرك الأقراص المزود بذاكرة مصنوعة من مكونات صلبة SSD-2.
6. قم بتركيب وحدة الذاكرة.
7. قم بتركيب WLAN.
8. قم بتركيب البطارية (ثلاثية الخلايا) أو البطارية (سداسية الخلايا).
9. قم بتركيب غطاء القاعدة.
10. اتبع الإجراء الوارد في بعد العمل داخل جهاز الكمبيوتر الخاص بك.

مجموعة مسند راحة اليد ولوحة المفاتيح

إزالة مجموعة مسند راحة اليد ومجموعة لوحة المفاتيح

المتطلبات

1. اتبع الإجراءات الواردة في قبل العمل داخل جهاز الكمبيوتر الخاص بك.
 2. قم بإزالة غطاء القاعدة.
 3. قم بإزالة البطارية (ثلاثية الخلايا) أو البطارية (سداسية الخلايا).
 4. قم بإزالة بطاقة WLAN.
 5. قم بإزالة وحدة الذاكرة.
 6. قم بإزالة محرك الأقراص المزود بذاكرة مصنوعة من مكونات صلبة (M.2 2280) SSD-1 أو محرك الأقراص المزود بذاكرة مصنوعة من مكونات صلبة (M.2 2230) SSD-2.
 7. قم بإزالة SSD-2.
 8. قم بإزالة مكبرات الصوت.
 9. قم بإزالة مروحة وحدة المعالجة المركزية.
 10. قم بإزالة مروحة النظام.
 11. قم بإزالة لوحة الإدخال/الإخراج.
 12. قم بإزالة المشتت الحراري (منفصل) أو المشتت الحراري (UMA).
 13. قم بإزالة البطارية الخلفية المصغرة.
 14. قم بإزالة زر التشغيل مع قارئ بصمات الأصابع.
 15. قم بإزالة منفذ دخل التيار المستمر.
 16. قم بإزالة لوحة اللمس.
 17. قم بإزالة مجموعة الشاشة.
 18. قم بإزالة لوحة النظام.
- ❗ **ملاحظة:** يمكن إزالة لوحة النظام مع المشتت الحراري.

عن المهمة

يوضح الشكل موقع مجموعة مسند اليد ولوحة المفاتيح ويقدم تمثيلًا مرئيًا لإجراء الإزالة.

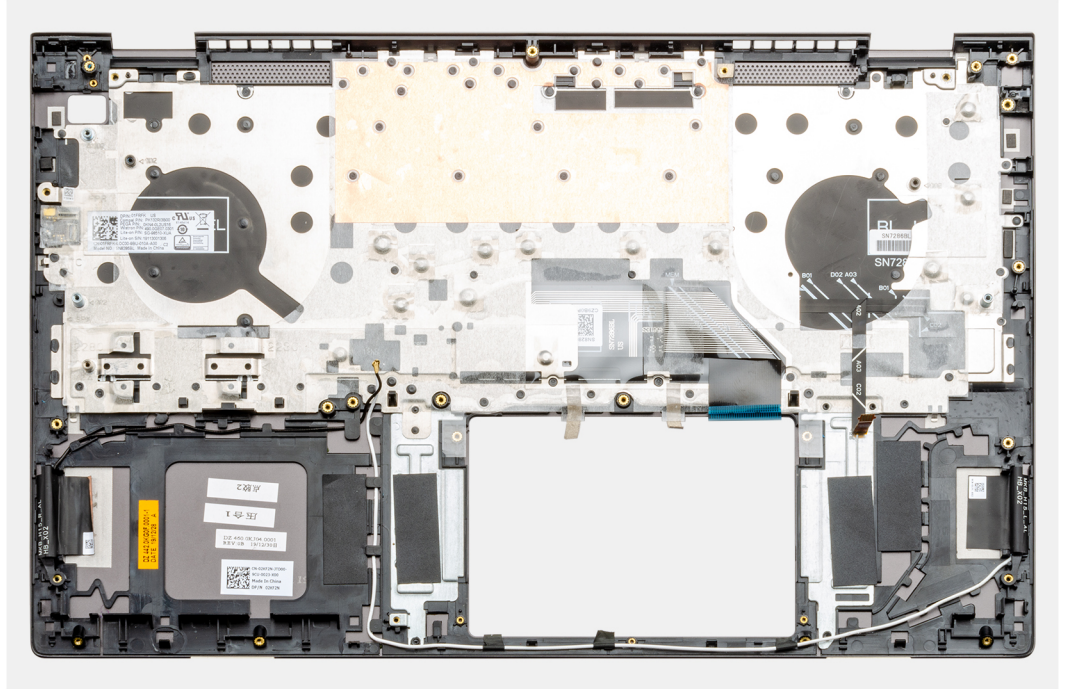

الخطوات

بعد تنفيذ الخطوات الموجودة في المتطلبات الأساسية، تتبقى مجموعة مسند راحة اليد ولوحة المفاتيح.

تركيب مجموعة مسند راحة اليد ولوحة المفاتيح

المتطلبات

إذا كنت بصدد استبدال أحد المكونات، فقم بإزالة المكون الموجود قبل تنفيذ إجراء التركيب.

عن المهمة

يوضح الشكل موقع مجموعة مسند اليد ولوحة المفاتيح ويقدم تمثيلاً مرئياً لإجراء التركيب.

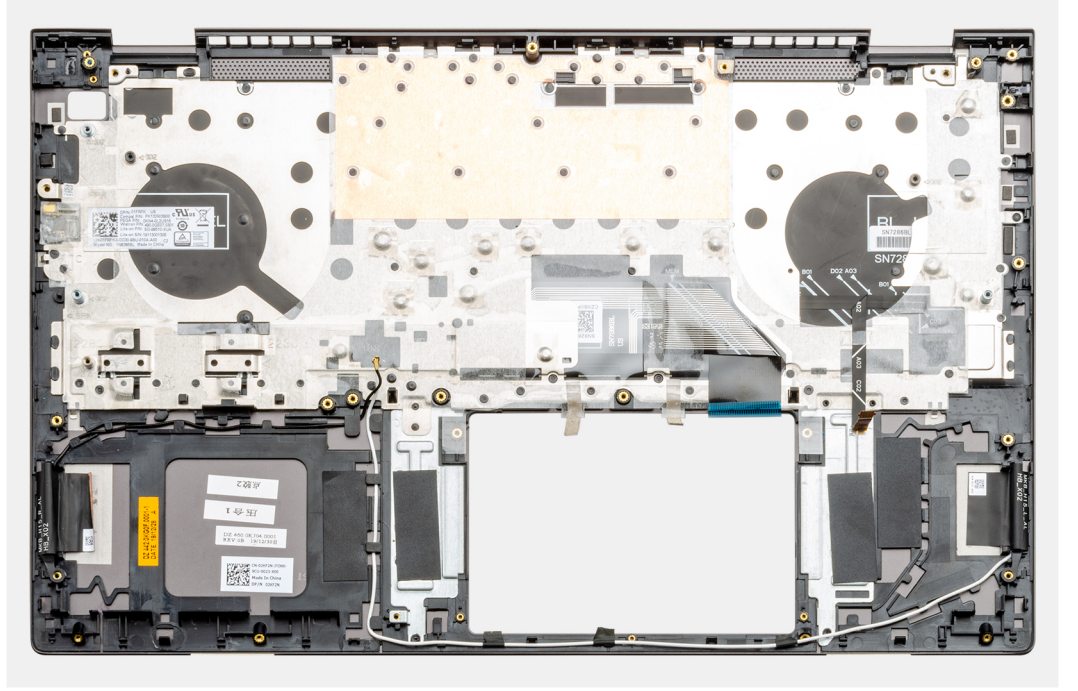

الخطوات

ضع مجموعة مسند راحة اليد ولوحة المفاتيح على سطح مستو.

الخطوات التالية

1. قم بتركيب لوحة النظام.
2. قم بتركيب مجموعة الشاشة.
3. قم بتركيب لوحة اللمس.
4. قم بتركيب منفذ دخل التيار المستمر.
5. قم بتركيب زر التشغيل مع قارئ بصمات الأصابع.
6. قم بتركيب لوحة الإدخال/الإخراج.
7. قم بتركيب البطارية الخلية المصغرة.
8. قم بتركيب المشتت الحراري (منفصل) أو المشتت الحراري (UMA).
9. قم بتركيب مروحة النظام.
10. قم بتركيب مروحة وحدة المعالجة المركزية.
11. قم بتركيب مكبرات الصوت.
12. قم بتركيب محرك الأقراص المزود بذاكرة مصنوعة من مكونات صلبة (SSD) SSD-1 أو محرك الأقراص المزود بذاكرة مصنوعة من مكونات صلبة (SSD) (M.2 2280) أو (M.2 2230).
13. قم بتركيب محرك الأقراص المزود بذاكرة مصنوعة من مكونات صلبة SSD-2.
14. قم بتركيب وحدة الذاكرة.
15. قم بتركيب WLAN.
16. قم بتركيب البطارية (ثلاثية الخلايا) أو البطارية (سداسية الخلايا).
17. قم بتركيب غطاء القاعدة.
18. اتبع الإجراء الوارد في بعد العمل داخل جهاز الكمبيوتر الخاص بك.

برامج التشغيل والتنزيلات

عند استكشاف الأخطاء وإصلاحها، يوصى بقراءة المقالة القائمة على المعارف والأسئلة الشائعة حول برامج التشغيل والتنزيلات 000123347.

إعداد النظام

تنبيه: ما لم تكن مستخدمًا متمكنًا للكمبيوتر، لا تقم بتغيير الإعدادات الموجودة في برنامج إعداد BIOS. قد تؤدي بعض التغييرات إلى جعل الكمبيوتر يعمل بشكل غير صحيح.

ملاحظة: بناءً على هذا الكمبيوتر والأجهزة الخاصة به التي تم تركيبها، قد تظهر العناصر المدرجة في هذا القسم أو قد لا يتم عرضها.

ملاحظة: قبل تغيير برنامج إعداد BIOS، يوصى بتدوين معلومات شاشة إعداد BIOS كمرجع في المستقبل.

استخدم برنامج إعداد BIOS للأغراض التالية:

- الحصول على معلومات حول الأجهزة المركبة بالكمبيوتر، مثل عدد وحدات ذاكرة الوصول العشوائي (RAM) وسعة محرك الأقراص الثابتة.
- تغيير معلومات تهيئة النظام.
- تعيين أو تغيير خيار يتم تحديده بمعرفة المستخدم، مثل كلمة مرور المستخدم، أو نوع محرك الأقراص الثابتة المركب، أو تمكين الأجهزة الأساسية أو تعطيلها.

الدخول إلى برنامج إعداد BIOS

عن المهمة

قم بتشغيل (أو إعادة تشغيل) جهاز الكمبيوتر الخاص بك واضغط على F2 على الفور.

مفاتيح التنقل

ملاحظة: بالنسبة لمعظم خيارات إعداد النظام، فإن التغييرات التي تقوم بها يتم تسجيلها ولكن لا تسري حتى تعيد تشغيل النظام.

جدول 2. مفاتيح التنقل

المفاتيح	التنقل
السهم لأعلى	ينتقل إلى الحقل السابق.
السهم لأسفل	ينتقل إلى الحقل التالي.
Enter	يتيح لك إمكانية تحديد قيمة في الحقل المحدد (في حالة تطبيقه) أو اتباع الارتباط الموجود في الحقل.
شريط المسافة	تتيح توسيع أو طي قائمة منسدلة، في حالة استخدامها.
علامة التبويب	تنتقل إلى منطقة التركيز التالية. ملاحظة: بالنسبة لمستعرض الرسومات القياسية فقط.
Esc	للانتقال إلى الصفحة السابقة حتى تعرض الشاشة الرئيسية. يؤدي الضغط على المفتاح Esc في الشاشة الرئيسية إلى عرض رسالة تطالبك بحفظ أي تغييرات غير محفوظة وإعادة تشغيل النظام.

تسلسل التمهيد

تتيح لك ميزة "تسلسل التمهيد" إمكانية تجاوز ترتيب جهاز التمهيد المعرف بواسطة إعداد النظام والتمهيد مباشرة إلى جهاز محدد (على سبيل المثال: محرك الأقراص الضوئية أو محرك الأقراص الثابتة). عند ظهور شعار Dell أثناء الاختبار الذاتي عند بدء التشغيل (POST)، يمكنك:

- الوصول إلى إعداد النظام من خلال الضغط على المفتاح F2
- إظهار قائمة تمهيد تظهر لمرة واحدة عن طريق الضغط على المفتاح F12

تعرض قائمة التمهيد التي تظهر لمرة واحدة الأجهزة التي يمكنك التمهيد منها متضمنة خيار التشخيص. خيارات قائمة التمهيد هي:

- محرك الأقراص القابلة للإزالة (في حالة توفره)

- محرك الأقراص STXXXX
- **ملاحظة:** يشير XXX إلى رقم محرك أقراص SATA.
- محرك أقراص ضوئية (في حالة توفره)
- محرك أقراص ثابتة SATA (في حالة توفره)
- التشخيصات

ملاحظة: عند اختيار تشخيصات، ستظهر الشاشة **SupportAssist**.

يعرض أيضاً تسلسل التمهيد الخيار الخاص بالوصول إلى شاشة ضبط النظام.

قائمة التمهيد لمرة واحدة

للدخول إلى قائمة التمهيد لمرة واحدة، قم بتشغيل جهاز الكمبيوتر الخاص بك، ثم اضغط على F2 فوراً.

ملاحظة: يوصى بإيقاف تشغيل جهاز الكمبيوتر إذا كان قيد التشغيل.

تعرض قائمة التمهيد التي تظهر لمرة واحدة الأجهزة التي يمكنك التمهيد منها متضمنة خيار التشخيص. خيارات قائمة التمهيد هي:

- محرك الأقراص القابلة للإزالة (في حالة توفره)
- محرك أقراص STXXXX (في حالة توفره)
- **ملاحظة:** يشير XXX إلى رقم محرك أقراص SATA.
- محرك أقراص ضوئية (في حالة توفره)
- محرك أقراص ثابتة SATA (في حالة توفره)
- التشخيصات

ملاحظة: عند اختيار تشخيصات، ستظهر شاشة تشخيصات **SupportAssist**.

يعرض أيضاً تسلسل التمهيد الخيار الخاص بالوصول إلى شاشة ضبط النظام.

إعداد BIOS

ملاحظة: بناءً على الكمبيوتر المحمول والأجهزة التي تم تركيبها فيه، قد تظهر العناصر المدرجة في هذا القسم أو قد لا تظهر.

فكرة عامة

جدول 3. فكرة عامة

الخيار	الوصف
معلومات النظام	يذكر هذا القسم ميزات الأجهزة الأساسية الموجودة في جهاز الكمبيوتر الخاص بك. الخيارات هي:
	<ul style="list-style-type: none"> ● معلومات النظام <ul style="list-style-type: none"> ○ إصدار BIOS ○ رمز الصيانة ○ علامة الأصل ○ تاريخ التصنيع ○ تاريخ الملكية ○ كود الخدمة السريعة ○ علامة الملكية ○ تحديث البرامج الثابتة الموقعة ● البطارية <ul style="list-style-type: none"> ○ الرئيسية ○ مستوى البطارية ○ حالة البطارية ○ الصحة ○ مهامى التيار المتردد

جدول 3. فكرة عامة

الخيار	الوصف
	<ul style="list-style-type: none"> ● معلومات المعالج <ul style="list-style-type: none"> ○ نوع المعالج ○ الحد الأقصى لسرعة الساعة ○ الحد الأدنى لسرعة الساعة ○ السرعة الحالية للساعة ○ عدد المراكز ○ معرف المعالج ○ ذاكرة التخزين المؤقت من المستوى الثاني للمعالج ○ ذاكرة التخزين المؤقت من المستوى الثالث للمعالج ○ إصدار Microcode ○ دعم توازي تشغيل مؤشرات الترابط من Intel ○ التقنية ذات 64 بت ● تكوين الذاكرة <ul style="list-style-type: none"> ○ الذاكرة المركبة ○ مساحة الذاكرة المتاحة ○ سرعة الذاكرة ○ وضع قناة الذاكرة ○ تقنية الذاكرة ○ DIMM_Slot 1 ○ DIMM_Slot 2 ● معلومات الجهاز <ul style="list-style-type: none"> ○ نوع اللوحة ○ وحدة التحكم في الفيديو ○ ذاكرة الفيديو ○ جهاز يدعم Wi-Fi ○ الدقة الأصلية ○ إصدار BIOS للفيديو ○ وحدة التحكم في الصوت ○ جهاز يدعم Bluetooth

تهيئة التمهيد

جدول 4. تهيئة التمهيد

الخيار	الوصف
تسلسل التمهيد	<p>للسماح لك بتغيير الترتيب الذي يحاول به الكمبيوتر العثور على نظام تشغيل. الخيارات هي:</p> <ul style="list-style-type: none"> ● مدير تمهيد Windows ● محرك أقراص ثابتة يدعم UEFI <p>❗ ملاحظة: وضع التمهيد القديم غير مدعوم في هذا النظام الأساسي.</p>
التمهيد الآمن	<p>يساعد "التمهيد الآمن" على ضمان تمهيد النظام باستخدام برامج التمهيد التي تم التحقق من صحتها فقط.</p> <p>تمكين التمهيد الآمن — بشكل افتراضي، هذا الخيار معطل.</p> <p>❗ ملاحظة: يجب أن يكون النظام في وضع التمهيد عبر UEFI لتمكين خيار تمكين التمهيد الآمن.</p>
Secure Boot Mode	<p>يؤدي التغيير إلى وضع تشغيل "التمهيد الآمن" إلى تعديل سلوك "التمهيد الآمن" للسماح بتقييم توقعات برنامج تشغيل UEFI.</p> <p>الخيارات هي:</p>

جدول 4. تهيئة التمهيد (يتبع)

الخيار	الوصف
	<ul style="list-style-type: none"> ● وضع منشور — بشكل افتراضي، يتم تمكين هذا الخيار. ● وضع المراجعة
إدارة مفتاح الخبير	<p>يُتيح لك تمكين أو تعطيل "الإدارة الرئيسية لوضع الخبير".</p> <p>تمكين وضع مخصص — بشكل افتراضي، يتم تعطيل هذا الخيار.</p> <p>خيارات "الإدارة الرئيسية للوضع المخصص" هي:</p> <ul style="list-style-type: none"> ● PK — بشكل افتراضي، هذا الخيار ممكّن. ● KEK ● db ● dbx

الأجهزة المدمجة

جدول 5. خيارات الجهاز المدمج

الخيار	الوصف
التاريخ/الوقت	يُتيح إمكانية عرض إعدادات التاريخ والوقت الحاليين. يسري تطبيق التغييرات في تاريخ ووقت النظام على الفور.
الكاميرا	يُتيح لك تمكين أو تعطيل الكاميرا. تمكين الكاميرا - هذا الخيار ممكّن بشكل افتراضي.
الصوت	يُتيح لك إيقاف تشغيل الصوت المدمج بأكمله. بشكل افتراضي، يتم تحديد الخيار تمكين الصوت. الخيارات هي: <ul style="list-style-type: none"> ● تمكين الميكروفون ● تمكين مكبر الصوت الداخلي
تهيئة منفذ USB	يُتيح لك تمكين تكوين منفذ USB الداخلي/المدمج أو تعطيله. الخيارات هي: <ul style="list-style-type: none"> ● Enable USB Boot Support (تمكين دعم تمهيد USB) ● Enable External USB Port يتم افتراضياً تمكين جميع الخيارات.
أجهزة متنوعة	يُتيح لك تمكين أو تعطيل "جهاز قارئ بصمات الأصابع". تمكين جهاز قارئ بصمات الأصابع - هذا الخيار ممكّن بشكل افتراضي.

التخزين

جدول 6. خيارات وحدات التخزين

الخيار	الوصف
تشغيل محرك أقراص SATA	يسمح لك بتهيئة وضع تشغيل وحدة تحكم محرك الأقراص الثابتة SATA المدمجة. الخيارات هي: <ul style="list-style-type: none"> ● معطل ● AHCI ● تشغيل RAID — بشكل افتراضي، خيار تشغيل RAID ممكّن. ملاحظة: تتم تهيئة محرك أقراص SATA لدعم وضع RAID.

جدول 6. خيارات وحدات التخزين (يتبع)

الخيار	الوصف
واجهة التخزين	<p>يتيح لك تمكين أو تعطيل محركات الأقراص العديدة الموجودة في اللوحة. الخيارات هي:</p> <ul style="list-style-type: none"> • SATA-0 • M.2 PCIe SSD-0 • M.2 PCIe SSD-1 <p>يتم افتراضياً تمكين جميع الخيارات.</p>
الإبلاغ الذكي	<p>يتحكم هذا الحقل في إعداد تقرير الأخطاء بمحرك الأقراص الثابتة لمحركات الأقراص المدمجة أثناء بدء تشغيل النظام. تُعد هذه التقنية جزءاً من مواصفات تقنية تحليل المراقبة الذاتية وإعداد تقاريرها (SMART). بشكل افتراضي، خيار تمكين إعداد تقارير ذكي معطل.</p>
معلومات محرك الأقراص	<p>يقدم معلومات عن نوع محرك الأقراص والجهاز.</p>

الشاشة

جدول 7. خيارات الشاشة

الخيار	الوصف
سطوع الشاشة	<p>يتيح لك تعيين سطوع الشاشة عند تشغيل الكمبيوتر باستخدام البطارية وطاقة التيار المتردد. الخيارات هي:</p> <ul style="list-style-type: none"> • السطوع عند تشغيل البطارية - بشكل افتراضي، معين إلى 50. • سطوع عند التشغيل باستخدام التيار المتردد - بشكل افتراضي، معين إلى 100.
شاشة اللمس	<p>يتيح لك تمكين أو تعطيل شاشة اللمس لنظام التشغيل. شاشة اللمس - بشكل افتراضي، الخيار بأكمله ممكّن.</p> <p>ملاحظة: شاشة اللمس تعمل لوحة اللمس دائماً داخل إعدادات BIOS بغض النظر عن إعدادها.</p>
EcoPower	<p>يتيح لك تشغيل ميزة EcoPower في اللوحة. تمكين EcoPower - بشكل افتراضي، هذا الخيار ممكّن. يعمل خيار EcoPower على زيادة فترة عمل البطارية من خلال تقليل سطوع الشاشة عندما يكون ذلك مناسباً.</p>
شعار ملء الشاشة	<p>يتيح لك عرض شعار ملء الشاشة، عند مطابقة الصورة لدقة الشاشة. بشكل افتراضي، الخيار بأكمله معطل.</p>

خيارات الاتصال

جدول 8. الاتصال

الخيار	الوصف
تمكين جهاز الاتصال اللاسلكي	<p>يتيح لك تمكين أو تعطيل الأجهزة اللاسلكية الداخلية. الخيارات هي:</p> <ul style="list-style-type: none"> • WLAN • Bluetooth <p>يتم تمكين جميع الخيارات بشكل افتراضي.</p>

جدول 8. الاتصال (يتبع)

الخيار	الوصف
تمكين تكديس شبكة UEFI	يتحكم هذا الخيار في وحدة تحكم شبكة LAN المدمجة. يتيح لميزات شبكة نظام التشغيل المسبق والأولي استخدام أي من بطاقات NIC عند تثبيت بروتوكولات الشبكات عبر واجهة UEFI وتوفرها، ويمكن استخدامها دون تشغيل PXE. تمكين مكديس الشبكة عبر UEFI - هذا الخيار معطل بشكل افتراضي.

إدارة الطاقة

جدول 9. إدارة الطاقة

الخيار	الوصف
تهيئة البطارية	<p>يتيح تشغيل النظام باستخدام طاقة البطارية أثناء ساعات ذروة استهلاك التيار.</p> <p>الخيارات هي:</p> <ul style="list-style-type: none"> ● تكيفي — ممكن بشكل افتراضي ● قياسي ● ExpressCharge ● استخدام التيار المتردد الرئيسي ● مخصص <p>ملاحظة: إذا تم تحديد الشحن المخصص، يمكنك أيضًا تهيئة بدء الشحن المخصص وإيقافه.</p>
مواصفات متقدمة	<p>يتيح لك هذا الخيار إمكانية تحسين حالة البطارية.</p> <p>بشكل افتراضي، خيار تمكين وضع شحن البطارية المتقدم معطل.</p> <p>ملاحظة: يمكن للمستخدم شحن البطارية باستخدام ميزة بداية اليوم وميزة فترة العمل.</p> <p>بشكل افتراضي، فترة العمل معطلة.</p> <p>استخدم تقنية ExpressCharge لشحن البطارية بشكل متسارع.</p>
تغيير أثناء الذروة	<p>يتيح تشغيل النظام باستخدام طاقة البطارية أثناء ساعات ذروة استهلاك التيار.</p> <p>تغيير أثناء الذروة - بشكل افتراضي، هذا الخيار معطل.</p> <p>ملاحظة: يمكن للمستخدم ما يلي:</p> <ul style="list-style-type: none"> ● تعيين حد البطارية الحد الأدنى = 15، الحد الأقصى = 100 ● منع تشغيل طاقة التيار المتردد بين أوقات معينة من اليوم باستخدام خيار بدء التغيير أثناء الذروة، وخيار وإنهاء التغيير أثناء الذروة، وخيار بدء الشحن من خلال التغيير أثناء الذروة.
الإدارة الحرارية	<p>يتيح لك تبريد المراوح وإدارة حرارة المعالج لضبط أداء النظام والضوضاء ودرجة الحرارة.</p> <p>الخيارات هي:</p> <ul style="list-style-type: none"> ● محسّن — ممكن بشكل افتراضي ● لطيف ● هادئ ● أداء فائق
دعم تنبيه USB	<p>تمكين دعم تنبيه USB</p> <p>يتيح لك تمكين أجهزة USB لتنبيه النظام من وضع الاستعداد.</p> <p>بشكل افتراضي، خيار تمكين دعم تنبيه USB معطل.</p> <p>تنشيط وحدة إرساء USB-C من Dell</p> <p>يتيح لك توصيل وحدة إرساء USB من النوع C من Dell لتنبيه النظام من وضع الاستعداد.</p> <p>بشكل افتراضي، خيار التنبيه عند توصيل وحدة إرساء USB من النوع C من Dell.</p> <p>ملاحظة: تعمل هذه الميزات فقط عند توصيل مهابئ طاقة التيار المتردد. وإذا تمت إزالة مهابئ طاقة التيار المتردد قبل وضع الاستعداد، فسيعمل نظام الإدخال والإخراج الأساسي (BIOS) على إزالة الطاقة من جميع منافذ USB للحفاظ على طاقة البطارية.</p>

جدول 9. إدارة الطاقة (يتبع)

الخيار	الوصف
منع وضع السكون	يتيح لك هذا الخيار إمكانية منع الدخول في وضع السكون (S3) داخل بيئة نظام التشغيل. بشكل افتراضي، خيار منع الدخول في وضع السكون معطل. ملاحظة: عند تمكين "منع وضع السكون"، لا ينتقل النظام إلى حالة السكون. يتم تعطيل "بدء التشغيل السريع" من Intel تلقائيًا، وسيكون خيار تشغيل نظام التشغيل فارغًا إذا كان قد تم تعيينه إلى وضع السكون.
مفتاح الغطاء	يتيح تشغيل النظام (من مهايئ التيار المتردد أو من خلال بطارية النظام) من حالة إيقاف التشغيل عندما يكون الغطاء مفتوحًا. تشغيل عند فتح الغطاء — ممكّن بشكل افتراضي.
تقنية تغيير السرعة من Intel	يتيح لك تمكين أو تعطيل دعم "تقنية تغيير السرعة" من Intel. بشكل افتراضي، فإن خيار تقنية تغيير السرعة من Intel ممكّن. يتيح تمكين هذا الخيار للنظام تحديد أداء المعالج الملائم.

الأمان

جدول 10. الأمان

الخيار	الوصف
ملحقات حماية برامج Intel	لتوفير بيئة آمنة تضمن تشغيل التعليمات البرمجية/تخزين المعلومات الحساسة في سياق نظام التشغيل الرئيسي وتعيين حجم الذاكرة الاحتياطية المخصصة. Intel SGX الخيارات هي: ● معطل ● ممكن ● التحكم في البرامج — هذا الخيار ممكّن بشكل افتراضي.
تقنية الوثوق في البرنامج الأساسي من Intel	يتيح لك التحكم في إمكانية ظهور ميزة تقنية الوثوق في النظام الأساسي (PTT) لنظام التشغيل. تشغيل تقنية الوثوق في النظام الأساسي من Intel — هذا الخيار ممكّن بشكل افتراضي. ملاحظة: لا يؤدي تعطيل هذه الميزة إلى تغيير أي إعدادات أو معلومات مخزنة في PTT.
تجاوز PPI لأمر المسح	يتيح لك التحكم في وحدة النظام الأساسي النمطية الموثوق بها (TPM). تجاوز PPI لأمر المسح - هذا الخيار معطل بشكل افتراضي.
مسح	يتيح مسح معلومات مالك PTT وإعادة PTT إلى الحالة الافتراضية. مسح - هذا الخيار معطل بشكل افتراضي.
تخفيف أمان SMM	يتيح لك تمكين أو تعطيل الحماية الإضافية من خلال UEFI SMM Security Mitigation. تخفيف أمان SMM - بشكل افتراضي، هذا الخيار ممكّن.
مسح البيانات عند التمهيد التالي	يتيح لنظام BIOS وضع دورة مسح بيانات جهاز (أجهزة) التخزين المتصل بلوحة النظام في قائمة انتظار عند إعادة التمهيد المرة القادمة. بدء مسح البيانات - بشكل افتراضي، هذا الخيار معطل. ملاحظة: ستؤدي عملية المسح الآمن إلى حذف المعلومات بطريقة تتعذر من خلالها إعادة تكوين تلك المعلومات.
تطبيق Absolute	يتيح لك هذا الحقل تمكين أو تعطيل واجهة وحدة BIOS الخاصة بخدمة "وحدة الاستدامة المطلقة" الاختيارية أو تعطيلها بشكل نهائي من برنامج Absolute. الخيارات هي: ● تمكين الصوت — هذا الخيار ممكّن بشكل افتراضي. ● تعطيل مطلق ● تعطيل مطلق بشكل نهائي

الخيار	الوصف
أمان مسار التمهيد عبر UEFI	<p>للتحكم فيما إذا كان النظام سيطالب بإدخال المستخدم لكلمة مرور المسؤول (إذا كانت معينة) عند التمهيد إلى مسار التمهيد عبر UEFI من قائمة تمهيد F12.</p> <p>الخيارات هي:</p> <ul style="list-style-type: none"> • أبداً • دائماً • دائماً، باستثناء محرك الأقراص الثابتة الداخلي — هذا الخيار ممكّن بشكل افتراضي. • دائماً، باستثناء محرك الأقراص الثابتة الداخلي و PXE

كلمة المرور

الخيار	الوصف
كلمة مرور المسؤول	<p>يتيح لك إمكانية تحديد كلمة مرور المسؤول (admin) أو تغييرها أو حذفها.</p> <p>الإدخالات اللازمة لتعيين كلمة المرور هي:</p> <ul style="list-style-type: none"> • إدخال كلمة المرور القديمة: • إدخال كلمة المرور الجديدة: <p>اضغط على Enter فور إدخال كلمة المرور الجديدة واضغط مرة أخرى على Enter لتأكيد كلمة المرور الجديدة.</p> <p>ملاحظة: يؤدي حذف كلمة مرور المسؤول إلى حذف كلمة مرور النظام (في حالة تعيينها). يمكن أيضاً استخدام كلمة مرور المسؤول لحذف كلمة مرور محرك الأقراص الثابتة. ولهذا السبب، لا يمكنك تعيين كلمة مرور للمسؤول إذا كانت كلمة مرور النظام أو كلمة مرور محرك الأقراص الثابتة معينة. ومن ثم، يجب تعيين كلمة مرور للمسؤول أولاً في حالة ضرورة استخدام كلمة مرور المسؤول مع كلمة مرور النظام و/أو كلمة مرور محرك الأقراص الثابتة.</p>
كلمة مرور النظام	<p>تتيح لك تحديد كلمة مرور النظام أو تغييرها أو حذفها.</p> <p>الإدخالات اللازمة لتعيين كلمة المرور هي:</p> <ul style="list-style-type: none"> • إدخال كلمة المرور القديمة: • إدخال كلمة المرور الجديدة: <p>اضغط على Enter فور إدخال كلمة المرور الجديدة واضغط مرة أخرى على Enter لتأكيد كلمة المرور الجديدة.</p>
تهيئة كلمة المرور	<p>يتيح لك تهيئة كلمة مرور.</p> <p>حرف كبير</p> <p>عند تمكينه، يجب أن يحتوي هذا الحقل الذي يعزز كلمة المرور على حرف كبير واحد على الأقل.</p> <p>حرف صغير</p> <p>عند تمكينه، يجب أن يحتوي هذا الحقل الذي يعزز كلمة المرور على حرف صغير واحد على الأقل.</p> <p>رقم</p> <p>عند تمكينه، يجب أن يحتوي هذا الحقل الذي يعزز كلمة المرور على عدد رقمي واحد على الأقل.</p> <p>حرف خاص</p> <p>عند تمكينه، يجب أن يحتوي هذا الحقل الذي يعزز كلمة المرور على حرف خاص واحد على الأقل.</p> <p>ملاحظة: هذه الخيارات معطلة بشكل افتراضي.</p> <p>الحد الأدنى للحروف</p> <p>يحدد الحد الأدنى لعدد الحروف المسموح به لكلمة المرور. الحد الأدنى = 4</p>
تجاوز كلمة المرور	<p>يتيح لك تجاوز كلمة مرور النظام وكلمة مرور محرك الأقراص الثابتة (HDD) الداخلي، عند تعيينها، أثناء إعادة تشغيل النظام.</p> <p>الخيارات هي:</p> <ul style="list-style-type: none"> • معطل — هذا الخيار ممكّن بشكل افتراضي. • تجاوز إعادة التمهيد
تغييرات كلمة المرور	<p>يتيح لك تغيير كلمة مرور النظام وكلمة مرور محرك الأقراص الثابتة دون الحاجة إلى كلمة مرور المسؤول.</p> <p>تمكين تغييرات كلمة المرور غير الخاصة بالمسؤول - بشكل افتراضي، هذا الخيار معطل بشكل افتراضي.</p>
قفل إعدادات المسؤول	<p>يتيح للمسؤول التحكم في الكيفية التي يمكن من خلالها المستخدم الوصول إلى إعدادات BIOS.</p>

جدول 11. الأمان (يتبع)

الخيار	الوصف
	<p>تمكين قفل إعداد المسؤول - بشكل افتراضي، هذا الخيار معطل.</p> <p>ملاحظة:</p> <ul style="list-style-type: none"> • في حالة تعيين كلمة مرور المسؤول مع تمكين خيار تمكين قفل إعداد المسؤول، لا يمكنك عرض إعداد BIOS (باستخدام المفتاح F2 أو F12) دون كلمة مرور المسؤول. • في حالة تعيين كلمة مرور المسؤول مع تعطيل خيار تمكين قفل إعداد المسؤول، يمكن إدخال إعداد BIOS والعناصر التي يتم عرضها في وضع القفل.
قفل كلمة المرور الرئيسية	<p>يتيح لك تعطيل دعم كلمة المرور الرئيسية.</p> <p>تمكين قفل كلمة المرور الرئيسية - بشكل افتراضي، هذا الخيار معطل.</p> <p>ملاحظة: يلزم مسح كلمة مرور محرك الأقراص الثابتة قبل أن يتسنى تغيير الإعدادات.</p>

التحديث والاسترداد

جدول 12. التحديث والاسترداد

الخيار	الوصف
تحديثات البرامج الثابتة لكبسولة UEFI	<p>يتيح لك تحديث BIOS للنظام عبر حزم تحديث كبسولة UEFI.</p> <p>تمكين تحديثات البرنامج الثابت لكبسولة UEFI بشكل افتراضي، هذا الخيار ممكّن.</p>
استرداد BIOS من محرك الأقراص الثابتة	<p>يتيح لك استرداد BIOS على محرك الأقراص الثابتة الرئيسي أو محرك USB في حالات التلف.</p> <p>استرداد BIOS من محرك الأقراص الثابتة - بشكل افتراضي، هذا الخيار ممكّن.</p> <p>ملاحظة: لا يتوفر استرداد BIOS من محركات الأقراص الثابتة فيما يخص محركات الأقراص الذاتية التشفير (SED).</p>
إصدارات BIOS الأقدم	<p>يتيح لك التحكم في تحديث البرامج الثابتة للنظام إلى الإصدارات السابقة.</p> <p>السماح بالإصدار السابق من BIOS - بشكل افتراضي، هذا الخيار ممكّن بشكل افتراضي.</p>
استرداد نظام تشغيل SupportAssist	<p>يتيح لك تمكين أو تعطيل تدفق تمهيد استرداد نظام تشغيل SupportAssist في حالة وجود أخطاء معينة بالنظام.</p> <p>استرداد نظام تشغيل SupportAssist - بشكل افتراضي، هذا الخيار ممكّن.</p> <p>ملاحظة: إذا كان استرداد نظام تشغيل SupportAssist معطلاً، فيتم تعطيل تدفق التمهيد التلقائي لأداة استرداد نظام تشغيل SupportAssist بأكمله.</p>
BIOSConnect	<p>يتيح لك استرداد نظام التشغيل الخاص بالخدمات السحابية إذا فشل تمهيد نظام التشغيل الرئيسي و/أو نظام تشغيل الخدمة المحلية بعدد مرات فشل تساوي أو تزيد عن القيمة المحددة من خلال إعداد حد الاسترداد التلقائي لنظام التشغيل.</p> <p>BIOSConnect - بشكل افتراضي، هذا الخيار ممكّن.</p>
Dell Auto OS Recovery Threshold	<p>تتحكم خيارات إعداد حد الاسترداد التلقائي لنظام التشغيل في التدفق التلقائي لوحدة التحكم في دقة نظام SupportAssist ولأداة استرداد نظام التشغيل من Dell.</p> <p>الخيارات هي:</p> <ul style="list-style-type: none"> • مطفاً • 1 • 2 - بشكل افتراضي • 3

إدارة النظام

جدول 13. إدارة النظام

الخيار	الوصف
رمز الصيانة	يعرض رمز الخدمة الخاص بالكمبيوتر.
علامة الأصل	علامة الأصل هي عبارة عن سلسلة من 64 حرفاً يستخدمها مسؤول تكنولوجيا المعلومات لتحديد نظام معين بشكل فريد. عند تعيين علامة أصل، يتعدى تغييرها.
سلوك التيار المتردد	يتيح لك تمكين أو تعطيل خاصية التشغيل التلقائي لجهاز الكمبيوتر عند توصيل مهايئ تيار متردد. التشغيل بالتيار المتردد بشكل افتراضي، يتم تعطيل هذا الخيار.
تشغيل تلقائي في الوقت المحدد	يسمح هذا الإعداد بتشغيل النظام تلقائيًا لأيام محددة/وقت محدد. الخيارات هي: <ul style="list-style-type: none"> ● معطل - هذا الخيار ممكّن بشكل افتراضي. ● كل يوم ● أيام الأسبوع ● تحديد أيام

لوحة المفاتيح

جدول 14. لوحة المفاتيح

الخيار	الوصف
تمكين Numlock	يتيح لك تمكين أو تعطيل وظيفة Numlock عند تمهيد النظام. تمكين Numlock يتم تمكين هذا الخيار افتراضياً.
خيارات قفل Fn	يتيح لك تغيير إعدادات مفتاح الوظائف. وضع قفل Fn يتم تمكين هذا الخيار افتراضياً. الخيارات هي: <ul style="list-style-type: none"> ● وضع القفل القياسي ● وضع القفل الثانوي - هذا الخيار ممكّن بشكل افتراضي.
إضاءة لوحة المفاتيح	يتيح لك تعيين إعدادات إضاءة لوحة المفاتيح باستخدام مفاتيح التشغيل السريع <Fn>+<F5> أثناء التشغيل العادي للنظام. الخيارات هي: <ul style="list-style-type: none"> ● معطل ● باهت ● ساطع - هذا الخيار ممكّن بشكل افتراضي. ملاحظة: سطوع إضاءة لوحة المفاتيح معين على 100%.
مهلة انتهاء الإضاءة الخلفية للوحة المفاتيح عند العمل على التيار المتردد	تحدد هذه الميزة قيمة مهلة الإضاءة الخلفية للوحة المفاتيح عند توصيل مهايئ التيار المتردد بالنظام. الخيارات هي: <ul style="list-style-type: none"> ● 5 ثوانٍ ● 10 ثوانٍ - هذا الخيار محدد بشكل افتراضي. ● 15 ثانية ● 30 ثانية ● 1 دقيقة

جدول 14. لوحة المفاتيح (يتبع)

الخيار	الوصف
	<ul style="list-style-type: none"> ● 5 دقائق ● 15 دقيقة ● أبدًا <p>ملاحظة: إذا تم تحديد أبدًا، فتظل الإضاءة الخلفية قيد التشغيل دائمًا عندما يكون مهابئ التيار المتردد بالنظام موصلًا.</p>
مهلة انتهاء الإضاءة الخلفية للوحة المفاتيح عند العمل على البطارية	<p>تحدد هذه الميزة قيمة مهلة الإضاءة الخلفية للوحة المفاتيح عندما يعمل النظام على طاقة البطارية فقط.</p> <p>الخيارات هي:</p> <ul style="list-style-type: none"> ● 5 ثوانٍ ● 10 ثوانٍ - هذا الخيار محدد بشكل افتراضي. ● 15 ثانية ● 30 ثانية ● 1 دقيقة ● 5 دقائق ● 15 دقيقة ● أبدًا <p>ملاحظة: إذا تم تحديد أبدًا، فتظل الإضاءة الخلفية قيد التشغيل دائمًا عندما يكون النظام مشغلاً باستخدام طاقة البطارية.</p>

سلوك ما قبل التمهيد

جدول 15. سلوك ما قبل التمهيد

الخيار	الوصف
تحذيرات المهابئ	<p>يعرض هذا الخيار رسائل التحذير أثناء التمهيد عند اكتشاف المهابئ ذات القدرة الكهربائية المنخفضة.</p> <ul style="list-style-type: none"> ● تمكين تحذيرات المهابئ — هذا الخيار ممكّن بشكل افتراضي
التحذيرات والأخطاء	<p>يتسبب هذا الخيار في إيقاف عملية التمهيد مؤقتًا فقط عند اكتشاف تحذيرات وأخطاء، بدلاً من التوقف والمطالبة وانتظار إدخال المستخدم. تكون هذه الميزة مفيدة تحديدًا عند إدارة النظام عن بُعد.</p> <p>حدد أحد الخيارات التالية:</p> <ul style="list-style-type: none"> ● المطالبة عند ظهور التحذيرات والأخطاء — هذا الخيار ممكّن بشكل افتراضي ● متابعة التحذيرات ● متابعة التحذيرات والأخطاء <p>ملاحظة: تتسبب الأخطاء الحرجة عند تشغيل أجهزة النظام دائمًا في تعطل النظام.</p>
تحذيرات متعلقة بمنفذ USB من النوع C	<p>يعمل هذا الخيار على تمكين أو تعطيل رسائل التحذير الخاصة بالإرساء.</p> <p>تمكين رسائل التحذير الخاصة بالإرساء — هذا الخيار ممكّن بشكل افتراضي.</p>
تمهيد سريع	<p>يتيح لك هذا الخيار تهيئة سرعة عملية التمهيد عبر واجهة UEFI.</p> <p>حدد أحد الخيارات التالية:</p> <ul style="list-style-type: none"> ● الحد الأدنى ● شامل — هذا الخيار ممكّن بشكل افتراضي ● تلقائي
تديد وقت BIOS - POST	<p>يتيح لك هذا الخيار تهيئة وقت تحميل POST لـ BIOS.</p> <p>حدد أحد الخيارات التالية:</p> <ul style="list-style-type: none"> ● 0 ثانية — هذا الخيار ممكّن بشكل افتراضي. ● 5 ثوانٍ ● 10 ثوانٍ

خيارات الاتصال

جدول 16. الاتصال

الخيار	الوصف
بطاقة NIC المدمجة	يتحكم خيار "بطاقة NIC المدمجة" في وحدة التحكم بشبكة LAN المدمجة. يتيح لميزات شبكة نظام التشغيل المسبق والأولي استخدام أي من بطاقات NIC عند تثبيت بروتوكولات الشبكات عبر واجهة UEFI وتوفرها. الخيارات هي: <ul style="list-style-type: none"> ● معطل ● ممكن ● ممكّن مع PXE - هذا الخيار ممكّن بشكل افتراضي.
تمكين جهاز الاتصال اللاسلكي	يتيح لك تمكين أو تعطيل الأجهزة اللاسلكية الداخلية. الخيارات هي: <ul style="list-style-type: none"> ● WLAN ● Bluetooth يتم تمكين جميع الخيارات بشكل افتراضي.
تمكين تكديس شبكة UEFI	يتيح لك التحكم في وحدة التحكم في الشبكة المحلية (LAN) المدمجة. يتيح لميزات شبكة نظام التشغيل المسبق والأولي استخدام أي من بطاقات NIC عند تثبيت بروتوكولات الشبكات عبر واجهة UEFI وتوفرها. تمكين مكدس الشبكة عبر واجهة UEFI - هذا الخيار ممكّن بشكل افتراضي.

الأداء

جدول 17. الأداء

الخيار	الوصف
دعم مراكز متعددة	يحدد هذا الحقل ما إذا كان المعالج يتمتع بتمكين مركز واحد أو كل المراكز. القيمة الافتراضية معينة إلى أقصى عدد من المراكز. <ul style="list-style-type: none"> ● كل المراكز — هذا الخيار ممكّن بشكل افتراضي. ● 1 ● 2 ● 3
تقنية Intel SpeedStep من	يتيح هذا الخيار للنظام ضبط الجهد الكهربائي والتردد الأساسي للمعالج ديناميكيًا، مما يعمل على خفض معدل استهلاك الطاقة وإنتاج الحرارة. تمكين Intel SpeedStep يتم تمكين هذا الخيار افتراضيًا.
التحكم في حالات المراكز	تتيح هذه الميزة لك تمكين أو تعطيل قدرة وحدة المعالجة المركزية على الدخول والخروج من أوضاع الطاقة المنخفضة. تمكين التحكم في الوضع C يتم تمكين هذا الخيار افتراضيًا.
تقنية التمهيد فائق السرعة من Intel	تتيح هذه الميزة للنظام الكشف عن الاستهلاك العالي لبطاقات الرسومات المنفصلة وضبط معاملات النظام ديناميكيًا للحصول على أداء أعلى أثناء تلك الفترة الزمنية. تمكين أوضاع C التكميلية لبطاقات الرسومات المنفصلة يتم تمكين هذا الخيار افتراضيًا.
	هذا الخيار يتيح لك تمكين وضع Intel TurboBoost للمعالج أو تعطيله.

جدول 17. الأداء (يتبع)

الخيار	الوصف
	تمكين تقنية التمهيد فائق السرعة من Intel يتم تمكين هذا الخيار افتراضياً.
تقنية خيوط المعالجة الفائقة من Intel	يتيح لك هذا الخيار تمكين أو تعطيل "خيوط المعالجة الفائقة" في المعالج. تمكين تقنية خيوط المعالجة الفائقة من Intel يتم تمكين هذا الخيار افتراضياً.

سجلات النظام

جدول 18. سجلات النظام

الخيار	الوصف
سجل أحداث BIOS	يتيح لك إما الاحتفاظ بسجل أحداث BIOS أو مسحه. مسح سجل أحداث BIOS الخيارات هي: ● احتفاظ - هذا الخيار ممكّن بشكل افتراضي. ● مسح
سجل الأحداث الحرارية	يتيح لك الاحتفاظ بسجل الأحداث الحرارية ومسحه. مسح سجل الأحداث الحرارية الخيارات هي: ● احتفاظ - هذا الخيار ممكّن بشكل افتراضي. ● مسح
سجل أحداث التشغيل	يتيح لك إما الاحتفاظ بسجل أحداث التشغيل ومسحه. مسح سجل أحداث التشغيل الخيارات هي: ● احتفاظ - هذا الخيار ممكّن بشكل افتراضي. ● مسح

تحديث نظام الإدخال والإخراج الأساسي (BIOS)

تحديث نظام الإدخال والإخراج الأساسي (BIOS) في Windows

الخطوات

1. قم بالانتقال إلى www.dell.com/support.
2. انقر فوق دعم المنتج. في مربع بحث في الدعم، أدخل علامة الخدمة للكمبيوتر لديك، ثم انقر فوق بحث.
ملاحظة: إذا لم يكن لديك رمز الصيانة، فاستخدم ميزة SupportAssist لتعريف الكمبيوتر الخاص بك بشكل تلقائي. يمكنك أيضاً استخدام معرف المنتج أو التصفح يدوياً للوصول إلى طراز جهاز الكمبيوتر الخاص بك.
3. انقر فوق برامج التشغيل والتنزيلات. قم بتوسيع البحث في برامج التشغيل.
4. حدد نظام التشغيل المثبت على جهاز الكمبيوتر الخاص بك.
5. في قائمة الفئة المتسلسلة، حدد نظام الإدخال والإخراج الأساسي (BIOS).
6. حدد الإصدار الأحدث من نظام الإدخال والإخراج الأساسي (BIOS) وانقر فوق **Download** (تنزيل) لتنزيل ملف نظام الإدخال والإخراج الأساسي (BIOS) لجهاز الكمبيوتر الخاص بك.
7. بعد اكتمال التنزيل، استعرض المجلد الذي حفظت ملف تحديث نظام الإدخال والإخراج الأساسي (BIOS) بداخله.

8. انقر نقرًا مزدوجًا فوق رمز ملف تحديث BIOS واتبع التعليمات التي تظهر على الشاشة. لمزيد من المعلومات، راجع مقالة قاعدة المعرفة رقم 000124211 على موقع www.dell.com/support.

تحديث نظام الإدخال والإخراج الأساسي (BIOS) باستخدام محرك أقراص عبر منفذ USB في Windows

الخطوات

1. اتبع الإجراءات من الخطوة 1 إلى الخطوة 6 في تحديث نظام الإدخال والإخراج الأساسي (BIOS) في Windows لتنزيل أحدث ملف لبرنامج إعداد نظام الإدخال والإخراج الأساسي (BIOS).
2. أنشئ محرك أقراص USB قابل للتمهيد. لمزيد من المعلومات، راجع مقالة قاعدة المعرفة رقم 000145519 على موقع www.dell.com/support.
3. انسخ ملف برنامج إعداد نظام الإدخال/الإخراج الأساسي (BIOS) إلى محرك أقراص USB القابل للتمهيد.
4. قم بتوصيل محرك أقراص USB القابل للتمهيد بالكمبيوتر الذي يحتاج إلى تحديث نظام الإدخال/الإخراج الأساسي (BIOS).
5. أعد تشغيل جهاز الكمبيوتر واضغط على **F12**.
6. حدد محرك أقراص USB من قائمة التمهيد لمرة واحدة.
7. اكتب اسم ملف برنامج إعداد نظام الإدخال والإخراج الأساسي (BIOS)، ثم اضغط على **Enter**. تظهر الأداة المساعدة لتحديث نظام الإدخال/الإخراج الأساسي (BIOS).
8. اتبع التعليمات الظاهرة على الشاشة لإتمام تحديث نظام الإدخال والإخراج الأساسي (BIOS).

تحديث BIOS من قائمة التمهيد لمرة واحدة باستخدام F12

قم بتحديث نظام الإدخال والإخراج الأساسي (BIOS) بجهاز الكمبيوتر باستخدام ملف exe لتحديث نظام الإدخال والإخراج الأساسي (BIOS) المنسوخ إلى محرك USB بنظام FAT32 والتمهيد من قائمة التمهيد لمرة واحدة باستخدام زر F12.

عن المهمة

تحديث نظام الإدخال والإخراج الأساسي (BIOS)

يمكنك تشغيل ملف تحديث نظام الإدخال والإخراج الأساسي (BIOS) من نظام التشغيل Windows باستخدام محرك USB القابل للتمهيد أو يمكنك أيضًا تحديث نظام الإدخال والإخراج الأساسي (BIOS) من قائمة التمهيد لمرة واحدة باستخدام زر F12 على الكمبيوتر.

تتوفر في معظم أجهزة الكمبيوتر من Dell المصممة بعد عام 2012 هذه الإمكانية، ويمكنك التأكد عن طريق تمهيد جهاز الكمبيوتر إلى قائمة التمهيد لمرة واحدة باستخدام زر F12 لمعرفة ما إذا كان BIOS FLASH UPDATE (تحديث ذاكرة فلاش نظام الإدخال والإخراج الأساسي (BIOS)) مدرجًا كخيار لتمهيد جهاز الكمبيوتر الخاص بك أم لا. إذا كان الخيار مدرجًا، فإن نظام الإدخال والإخراج الأساسي (BIOS) يدعم خيار تحديث نظام الإدخال والإخراج الأساسي (BIOS) هذا.

ملاحظة: ويمكن فقط لأجهزة الكمبيوتر المزودة بخيار BIOS FLASH UPDATE (تحديث ذاكرة فلاش نظام الإدخال والإخراج الأساسي (BIOS)) في قائمة التمهيد لمرة واحدة باستخدام زر F12 استخدام هذه الوظيفة.

التحديث من قائمة التمهيد لمرة واحدة

لتحديث نظام الإدخال والإخراج الأساسي (BIOS) من قائمة التمهيد لمرة واحدة باستخدام زر F12، يلزمك ما يلي:

- محرك USB منسق إلى نظام الملفات FAT32 (ليس بالضرورة أن يكون المفتاح قابلاً للتمهيد).
- ملف نظام الإدخال والإخراج الأساسي (BIOS) القابل للتنفيذ والذي قمت بتنزيله من موقع دعم Dell على الويب ونسخه إلى جذر محرك USB
- مهامي طاقة تيار متردد موصل بالكمبيوتر.
- بطارية تعمل خاصة بجهاز الكمبيوتر لتحديث نظام الإدخال والإخراج الأساسي (BIOS)

قم بإجراء الخطوات التالية لتنفيذ عملية تحديث فلاش نظام الإدخال والإخراج الأساسي (BIOS) من قائمة زر F12:

⚠ تنبيه: لا تقم بإيقاف تشغيل الكمبيوتر أثناء عملية تحديث نظام الإدخال والإخراج الأساسي (BIOS). قد لا يتم تمهيد جهاز الكمبيوتر في حالة إيقاف تشغيله.

الخطوات

1. من حالة إيقاف التشغيل، أدخل محرك USB حيث قمت بنسخ الفلاش إلى منفذ USB خاص بالكمبيوتر.
2. قم بتشغيل الكمبيوتر واضغط على مفتاح F12 للوصول إلى "قائمة التمهيد لمرة واحدة"، ثم ميّز "تحديث نظام الإدخال والإخراج الأساسي (BIOS)" باستخدام الماوس أو مفاتيح الأسهم، ثم اضغط على **Enter**. يتم عرض قائمة تحديث نظام الإدخال والإخراج الأساسي (BIOS).
3. انقر فوق **تحديث من ملف**.
4. تحديد جهاز USB خارجي.
5. حدد الملف وانقر نقرًا مزدوجًا فوق ملف التحديث الهدف، ثم انقر فوق **إرسال**.

6. انقر فوق تحديث نظام الإدخال والإخراج الأساسي (BIOS). يقوم الكمبيوتر بتحديث نظام الإدخال والإخراج الأساسي (BIOS).
7. ستتم إعادة تشغيل جهاز الكمبيوتر بعد إتمام عملية تحديث نظام الإدخال والإخراج الأساسي (BIOS).

استشكاف الأخطاء وإصلاحها

التعامل مع بطاريات ليثيوم أيون المنتفخة

على غرار غالبية أجهزة الكمبيوتر المحمولة، تستخدم أجهزة الكمبيوتر المحمولة من Dell بطاريات ليثيوم أيون. يتمثل أحد أنواع بطاريات الليثيوم أيون في بطارية بوليمر أيون الليثيوم. تزايدت شهرة بطاريات الليثيوم أيون في السنوات الأخيرة وأصبح استخدامها معتادًا في صناعة الإلكترونيات نظرًا لتفضيلات العملاء المرتكزة على التصميم القليل السمك (خاصة مع أجهزة الكمبيوتر المحمولة الأحدث القليلة السمك بشكل فائق) وفترة العمل الطويلة للبطارية. ينتج الاستناد إلى تقنية بطارية بوليمر ليثيوم أيون في الأساس عن إمكانية حدوث انتفاخ لخلايا البطارية.

قد تؤثر البطارية المنتفخة سلبًا على أداء الكمبيوتر المحمول. لمنع حدوث المزيد من التلف لحاوية الجهاز أو لمكوناته الداخلية الذي يؤدي إلى خلل في وظائفه، توقف عن استخدام الكمبيوتر المحمول واعمد إلى تفريغ شحنته عن طريق فصل مهائى التيار المتردد والسماح بتصريف البطارية.

يجب عدم استخدام البطاريات المنتفخة ويتعين استبدالها والتخلص منها بشكل صحيح. نوصي بالاتصال بقسم دعم المنتجات لدى Dell للتعرف على خيارات استبدال البطارية المنتفخة بموجب شروط الضمان الساري أو عقد خدمة الصيانة، بما في ذلك خيارات الاستبدال من قبل فني خدمة صيانة معتمد لدى Dell.

فيما يلي إرشادات التعامل مع بطاريات الليثيوم أيون واستبدالها:

- توخ الحذر عند التعامل مع بطاريات الليثيوم أيون.
- اعمد إلى تفريغ شحنة البطارية قبل إزالتها من النظام. لتفريغ شحنة البطارية، اعمد إلى فصل مهائى التيار المتردد من النظام وتشغيل النظام على طاقة البطارية فقط. عند توقف النظام عن التشغيل حين الضغط على زر التشغيل، فهذا يعني أن البطارية مشحونة بالكامل.
- لا تعدد إلى سحق البطارية أو إسقاطها أو تشويهاها أو خرقها باستخدام أشياء خارجية.
- احرص على عدم تعريض البطارية لحرارة مرتفعة أو تفكيك علب البطارية وخلابها.
- لا تضغط على سطح البطارية.
- لا تعدد إلى ثني البطارية.
- لا تستخدم أدوات من أي نوع لرفع البطارية أو شدها عكس اتجاهها.
- إذا كانت البطارية محشورة في جهاز نتيجة انتفاخها، فلا تحاول تحريرها حيث قد يؤدي ثقبها أو ثنيها أو سحقها إلى التعرض للخطر.
- لا تحاول إعادة تركيب البطارية التالفة أو المنتفخة في أي كمبيوتر محمول.
- يجب إعادة البطاريات المنتفخة التي يغطيها الضمان إلى Dell في حاوية شحن معتمدة (تقدّمها Dell) - وهذا يتوافق مع لوائح النقل. يجب التخلص من البطاريات المنتفخة التي لا يغطيها الضمان في مركز إعادة تدوير معتمد. اتصل بدعم منتجات Dell على <https://www.dell.com/support> للمساعدة والتعرف على المزيد من التعليمات.
- قد يؤدي استخدام بطارية ليست من إنتاج Dell أو غير متوافقة إلى زيادة خطورة التعرض لحريق أو انفجار. استبدل البطارية مستخدمًا بطارية تم شراؤها من Dell فقط ومصممة للعمل مع كمبيوتر Dell. لا تستخدم البطاريات الخاصة بأجهزة الكمبيوتر الأخرى مع جهاز الكمبيوتر الخاص بك. احرص دائمًا على شراء البطاريات الأصلية من www.dell.com أو من Dell مباشرة.

يمكن أن تنتفخ بطاريات ليثيوم أيون لأسباب عديدة مثل العمر الافتراضي أو عدد دورات الشحن أو التعرض لحرارة مرتفعة. لمزيد من المعلومات حول كيفية تحسين أداء بطارية الكمبيوتر المحمول وزيادة عمرها الافتراضي وتقليل احتمال حدوث المشكلة، راجع **بطارية الكمبيوتر المحمول من Dell - الأسئلة الشائعة**.

وسائط النسخ الاحتياطي وخيارات الاسترداد

يوصى بإنشاء محرك الاسترداد لاستكشاف المشكلات التي قد تحدث في نظام التشغيل Windows وحلها. تقترح Dell العديد من الخيارات لاسترداد نظام التشغيل Windows على جهاز الكمبيوتر من Dell. لمزيد من المعلومات، راجع **وسائط النسخ الاحتياطي وخيارات الاسترداد لنظام التشغيل Windows من Dell**.

الاختبار الذاتي المدمج (BIST)

عن المهمة

توجد ثلاثة أنواع مختلفة من اختبار BIST للتحقق من أداء الشاشة ومصدر التيار الكهربائي ولوحة النظام. وتُعد هذه الاختبارات مهمة لتقييم ما إذا كانت شاشة LCD أو لوحة النظام بحاجة إلى استبدال.

1. M-BIST: يُعد M-BIST أداة تشخيصية للاختبار الذاتي المدمج تعمل على تحسين دقة تشخيص أعطال وحدة التحكم المضمنة (EC) في لوحة النظام. يجب بدء M-BIST يدويًا قبل إجراء اختبار POST ويمكن أيضًا إجراؤه على نظام غير مشغّل.
2. L-BIST: يُعد L-BIST تحسينًا لتشخيص رمز خطأ مؤشر LED الوحيد ويبدأ تلقائيًا أثناء اختبار POST.
3. LCD-BIST: يُعد LCD BIST اختبارًا تشخيصيًا محسنًا يتم تقديمه من خلال تقييم النظام قبل التمهيد (PSA) في الأنظمة القديمة.

الغرض	M-Bist	L-Bist
الغرض	لتقييم حالة سلامة لوحة النظام.	للتحقق من تزويد لوحة النظام شاشة LCD بالتيار عن طريق إجراء اختبار مصدر التيار الرئيسي لشاشة LCD.
بدء التشغيل	اضغط على مفتاح <M> و زر التشغيل.	يتم الدمج في تشخيصات رمز خطأ LED واحد. يبدأ تلقائيًا أثناء الاختبار الذاتي عند بدء التشغيل (POST).
مؤشر حدوث العطل	مصباح LED للبطارية بضوء كهربائي ثابت.	يومض رمز خطأ مؤشر LED الخاص بالبطارية [2، 8] باللون الكهربائي مرتين، ثم يتوقف مؤقتًا، ثم يومض باللون الأبيض 8 مرات.
تعليمات الإصلاح	يشير إلى وجود مشكلة في لوحة النظام.	يشير إلى وجود مشكلة في لوحة النظام.

الاختبار الذاتي المضمن للوحة النظام (M-BIST)

عن المهمة



الخطوات

1. اضغط مع الاستمرار على مفتاح **M** مع زر التشغيل لبدء M-BIST.
2. يضيء مصباح حالة البطارية باللون الكهربائي عند وجود عطل في لوحة النظام.
3. استبدل لوحة النظام لإصلاح المشكلة.

ملاحظة: مؤشر LED لبيان حالة البطارية لا يضيء إذا كانت لوحة النظام تعمل بشكل صحيح. إذا تطلب الأمر مزيدًا من استكشاف الأخطاء وإصلاحها، فاستمر في متابعة الحل القابل للتطبيق الموجه إلى عدم وجود تيار/إتمام اختبار POST، وما إلى ذلك.

الاختبار الذاتي المضمن لمصدر التيار الرئيسي للوحة الشاشة (L-BIST)

عن المهمة

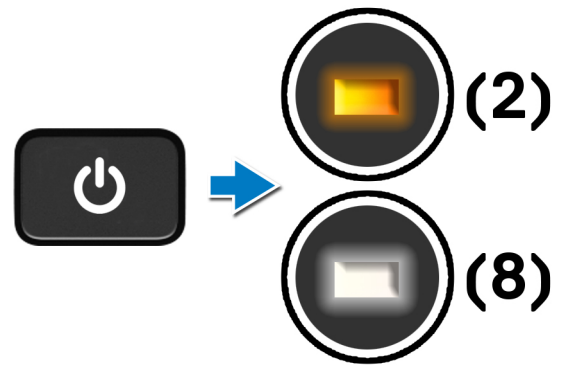

الخطوات التالية

L-BIST يُعد اختبار مصدر التيار الرئيسي لشاشة LCD) تحسبًا لتشخيصات رمز خطأ مؤشر LED الأحادي وهو يبدأ تلقائيًا أثناء الاختبار الذاتي عند بدء التشغيل (POST). يتم فصل L-BIST إذا تُلقت شاشة LCD التيار من لوحة النظام. يتحقق L-BIST مما إذا كانت لوحة النظام تزود التيار بشاشة LCD عن طريق إجراء اختبار مصدر التيار الرئيسي لشاشة LCD. في حالة عدم سريان التيار إلى شاشة LCD، يومض مؤشر LED لبيان حالة البطارية مشيرًا إلى رمز خطأ [2، 8] LED.

الاختبار الذاتي المضمن للوحة الشاشة (LCD-BIST)

عن المهمة

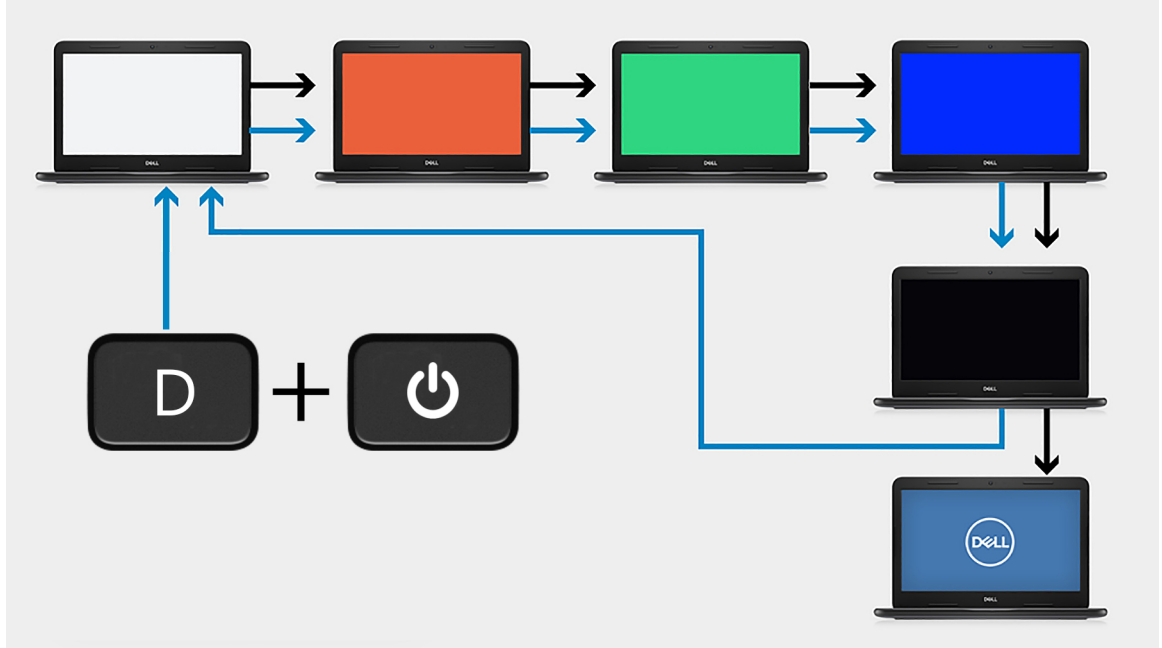

الخطوات

1. اضغط مع الاستمرار على المفتاح D واضغط على زر التشغيل.
2. حرّر كلاً من المفتاح D وزر التشغيل عند بدء جهاز الكمبيوتر اختبار POST.
3. تبدأ لوحة الشاشة في عرض لون ثابت أو تتبدل عبر ألوان مختلفة.
4. تتم إعادة تمهيد جهاز الكمبيوتر في نهاية آخر لون ثابت.

النتيجة

عن المهمة

يوضح الجدول التالي نتيجة تشغيل أنواع مختلفة من BIST.

جدول 20. نتيجة BIST

M-BIST	
لم يتم اكتشاف خطأ في لوحة النظام.	مطفاً
يشير إلى وجود مشكلة في لوحة النظام.	كهرماني ثابت

تشخيصات SupportAssit

عن المهمة

تجري تشخيصات SupportAssit (المعروفة سابقاً بتشخيصات ePSA) فحصاً كاملاً لأجهزتك. تم تضمين تشخيصات SupportAssit بنظام الإدخال والإخراج الأساسي (BIOS) ويتم تشغيلها داخلياً بواسطة نظام الإدخال والإخراج الأساسي (BIOS). توفر تشخيصات SupportAssit المضمنة مجموعة من الخيارات لأجهزة أو مجموعات أجهزة معينة لتتيح لك:

- تشغيل الاختبارات تلقائياً أو في وضع متفاعل
- تكرار الاختبارات
- عرض نتائج الاختبار أو حفظها

- تشغيل اختبارات شاملة لتقديم خيارات اختبارية إضافية لتوفير معلومات إضافية حول الجهاز (الأجهزة) المعطل (المعطلة)
 - عرض رسائل حالة تخبرك بما إذا كانت الاختبارات قد تمت بنجاح
 - عرض رسائل الخطأ التي تخبرك بالمشكلات التي تطرأ أثناء الاختبار
- ملاحظة: تتطلب بعض الاختبارات لأجهزة معينة تفاعل المستخدم. تأكد دائماً من وجودك بالقرب من جهاز الكمبيوتر عند إجراء اختبارات التشخيص.

تشغيل تشخيصات SupportAssist

الخطوات

1. قم بتشغيل جهاز الكمبيوتر الخاص بك.
2. أثناء تمهيد جهاز الكمبيوتر، اضغط على المفتاح **F12** عند ظهور شعار Dell.
3. في شاشة قائمة التمهيد، حدد الخيار **تشخيصات**.
4. اضغط على السهم الموجود في الركن السفلي الأيمن للانتقال إلى قوائم الصفحات. يتم سرد العناصر التي تم اكتشافها.
5. حدد الجهاز من نظام المجموعة الأيسر لإجراء الاختبارات اللازمة لتنفيذ اختبار تشخيصي على جهاز محدد.
6. في حالة وجود أي مشكلات، يتم عرض رموز الأخطاء. قم بتدوين رمز الخطأ ورقم التحقق واتصل بشركة Dell.

مصابيح النظام التشخيصية

مصباح حالة البطارية

يشير إلى التيار وحالة شحن البطارية.

أبيض ثابت — مهائى الطاقة متصل وشحن البطارية أكثر من 5 بالمائة.

كهرماني — جهاز الكمبيوتر يعمل على البطارية وشحن البطارية أقل من 5 بالمائة.

مطفأ

- مهائى الطاقة موصل، والبطارية مشحونة بالكامل.
 - يعمل جهاز الكمبيوتر باستخدام البطارية، والبطارية مشحونة بأكثر من 5 بالمائة.
 - جهاز الكمبيوتر في حالة السكون أو الإسبات أو قيد إيقاف التشغيل.
- ضوء التيار وحالة البطارية يومض باللون الكهرماني مع رموز صوتية تشير إلى حالات الفشل. على سبيل المثال، يومض ضوء التيار وحالة البطارية باللون الكهرماني مرتين يتبعهما توقف مؤقت ثم يومض باللون الأبيض ثلاث مرات يتبعها توقف. ويستمر النمط 2,3 هذا حتى يتم إيقاف تشغيل الكمبيوتر مشيراً إلى عدم اكتشاف ذاكرة أو ذاكرة RAM. يوضح الجدول التالي أنماط ضوء حالة البطارية والتيار المختلفة والمشكلات المتعلقة بها.

جدول 21. رموز مؤشر LED

رموز مصابيح التشخيص	وصف المشكلة
1.1	فشل اكتشاف TPM
1.2	عطل في فلاش SPI غير قابل للاسترداد
1.3	تعرض OCP1 لمشكلة أدت إلى قصور في كابل المفصلة
1.4	تعرض OCP2 لمشكلة أدت إلى قصور في كابل المفصلة
1.5	يتعذر على EC برمجة i-Fuse
1.6	أخطاء شاملة غير مرغوبة لتدفق تعليمة EC البرمجية
2.1	عطل المعالج
2.2	لوحة النظام: عطل في نظام الإدخال والإخراج الأساسي (BIOS) أو ROM (ذاكرة القراءة فقط)
2.3	لم يتم اكتشاف ذاكرة أو ذاكرة RAM (ذاكرة وصول عشوائي)
2.4	عطل في الذاكرة أو ذاكرة RAM (ذاكرة الوصول العشوائي)
2.5	تم تثبيت ذاكرة غير صالحة

جدول 21. رموز مؤشر LED (بتبع)

رموز مصابيح التشخيص	وصف المشكلة
2.6	خطأ في لوحة النظام أو مجموعة الشرائح
2.7	عطل في الشاشة
2.8	عطل في قضيب تيار LCD.
3.1	عطل في البطارية الخلوية المصغرة
3.2	عطل في PCI (الاتصال المتبادل بين المكونات الطرفية) أو بطاقة/ شريحة الفيديو
3.3	لم يتم العثور على نسخ استرجاع نظام الإدخال والإخراج الأساسي (BIOS) الأصلية
3.4	تم العثور على نسخة الاسترجاع الأصلية ولكنها غير صحيحة
3.5	عطل في مصدر الطاقة الرئيسي
3.6	تحديث نظام الإدخال والإخراج الأساسي (BIOS) بالنظام غير مكتمل
3.7	مهلة انتظار على الرد على رسالة HECI

مؤشر حالة الكاميرا: يشير إلى ما إذا كانت الكاميرا قيد الاستخدام.

- أبيض ثابت — الكاميرا قيد الاستخدام.
- مطفاً — الكاميرا غير مستخدمة.

مؤشر حالة Caps Lock: يشير إلى ما إذا كان قد تم تمكين أو تعطيل Caps Lock.

- أبيض ثابت — تم تمكين Caps Lock.
- مطفاً — تم تعطيل Caps Lock.

استرداد نظام التشغيل

عندما يتعذر على جهاز الكمبيوتر التمهيد إلى نظام التشغيل حتى بعد تكرار المحاولات، يبدأ تلقائيًا تشغيل أداة Dell SupportAssist OS Recovery.

تُعد Dell SupportAssist أداة مستقلة يتم تثبيتها مسبقًا في جميع أجهزة الكمبيوتر من Dell المثبت عليها نظام التشغيل Windows. وهي تتألف من أدوات لتشخيص واستكشاف المشكلات التي قد تحدث وإصلاحها قبل تمهيد الكمبيوتر إلى نظام التشغيل. حيث تتيح لك إمكانية تشخيص مشكلات الأجهزة أو إصلاح جهاز الكمبيوتر أو النسخ الاحتياطي للملفات أو استعادة جهاز الكمبيوتر إلى الحالة التي كان عليها بالمصنع.

يمكنك أيضًا تنزيلها من موقع دعم Dell على الويب لاستكشاف الأخطاء وإصلاحها على الكمبيوتر وإصلاحها عندما يفشل تمهيد نظام تشغيله الأساسي بسبب عطل في البرامج أو الأجهزة.

لمزيد من المعلومات حول استرداد Dell SupportAssist OS، راجع دليل المستخدم لاسترداد Dell SupportAssist OS على موقع www.dell.com/serviceabilitytools. انقر فوق SupportAssist ثم انقر فوق SupportAssist OS Recovery.

دورة تشغيل شبكة WiFi

عن المهمة

إذا كان الكمبيوتر غير قادر على الوصول إلى الإنترنت بسبب مشكلات في الاتصال بشبكة WiFi، فيمكن تنفيذ دورة تشغيل شبكة WiFi. يقدم الإجراء التالي التعليمات حول كيفية إجراء دورة تشغيل شبكة WiFi:

ملاحظة: يقدم بعض موفري خدمة الإنترنت (ISP) جهاز مودم/موجه متعدد الوظائف.

الخطوات

1. قم بإيقاف تشغيل جهاز الكمبيوتر الخاص بك.
2. قم بإيقاف تشغيل المودم.
3. قم بإيقاف تشغيل الموجه اللاسلكي.
4. انتظر لمدة 30 ثانية.
5. قم بتشغيل الموجه اللاسلكي.
6. قم بتشغيل المودم.
7. قم بتشغيل جهاز الكمبيوتر الخاص بك.

الحصول على المساعدة والاتصال بشركة Dell

موارد المساعدة الذاتية

يمكنك الحصول على المعلومات والمساعدة بشأن منتجات Dell وخدماتها باستخدام مصادر المساعدة الذاتية هذه:

جدول 22. موارد المساعدة الذاتية

موقع الموارد	موارد المساعدة الذاتية
www.dell.com	معلومات حول منتجات وخدمات Dell
	تطبيق My Dell
	تلميحات
في حقل البحث بنظام التشغيل Windows، اكتب Contact Support، واضغط على الزر Enter.	الاتصال بالدعم
www.dell.com/support/windows	المساعدة عبر الإنترنت لنظام التشغيل
يتم تعريف كمبيوتر Dell بشكل فريد بواسطة علامة الخدمة أو رمز الخدمة السريع. لعرض موارد الدعم ذات الصلة بجهاز الكمبيوتر من Dell، أدخل "علامة الخدمة" أو "رمز الخدمة السريعة" على موقع www.dell.com/support . للحصول على مزيد من المعلومات حول كيفية العثور على علامة الخدمة للكمبيوتر، راجع تحديد موقع علامة الخدمة في الكمبيوتر لديك.	يمكنك الوصول إلى أفضل الحلول والتشخيصات وبرامج التشغيل والتنزيلات ومعرفة المزيد عن جهاز الكمبيوتر الخاص بك من خلال مقاطع الفيديو والأدلة والوثائق.
1. قم بالانتقال إلى www.dell.com/support . 2. في شريط القوائم الموجود في الجزء العلوي من صفحة الدعم، حدد الدعم > قاعدة المعارف . 3. في حقل "بحث" على صفحة "قاعدة المعارف"، اكتب الكلمة الأساسية أو الموضوع أو رقم الطراز، ثم انقر على أو المس رمز البحث لعرض المقالات ذات الصلة.	مقالات قاعدة معارف Dell لمجموعة متنوعة من مشكلات الكمبيوتر

الاتصال بشركة Dell

للاتصال بشركة Dell، أو الدعم الفني، أو مشكلات خدمة العملاء، ارجع إلى www.dell.com/contactdell.

ملاحظة: وتختلف حالة التوافر وفقاً للبلد/المنطقة والمنتج، وقد لا تتوفر بعض الخدمات في بلدك/منطقتك.

ملاحظة: إذا لم يكن لديك اتصال نشط بالإنترنت، فيمكنك العثور على معلومات الاتصال في فاتورة الشراء أو إيصال الشحن أو كتيب منتجات Dell.