

Inspiron 7500

Servisni priručnik



Napomene, mere opreza i upozorenja

 **NAPOMENA:** Oznaka NAPOMENA ukazuje na važne informacije koje vam pomažu da bolje koristite proizvod.

 **OPREZ:** Oznaka OPREZ ukazuje na potencijalno oštećenje hardvera ili gubitak podataka i objašnjava vam kako da izbegnete problem.

 **UPOZORENJE:** UPOZORENJE ukazuje na opasnost od oštećenja opreme, telesnih povreda ili smrti.

Poglavlje 1: Rad u unutrašnjosti računara.....	6
Pre rada u unutrašnjosti računara.....	6
Bezbednosna uputstva.....	6
Zaštita od elektrostatičkog pražnjenja.....	7
Servisni komplet opreme za zaštitu od elektrostatičkog pražnjenja na terenu.....	7
Nakon rada u unutrašnjosti računara.....	8
Poglavlje 2: Uklanjanje i instaliranje komponenti.....	9
Preporučeni alati.....	9
Lista zavrtnja.....	9
Najvažnije komponente sistema.....	10
Poklopac osnove.....	11
Uklanjanje poklopca osnove.....	11
Montiranje poklopca osnove.....	13
Baterija.....	15
Bezbednosne mere za litijum-jonsku bateriju.....	15
Uklanjanje baterije sa 3 ćelije.....	16
Postavljanje baterije sa 3 ćelije.....	16
Uklanjanje baterije sa 6 ćelija.....	17
Postavljanje baterije sa 6 ćelija.....	18
WLAN kartica.....	19
Uklanjanje WLAN kartice.....	19
Postavljanje WLAN kartice.....	20
Memorijski moduli.....	21
Uklanjanje memorijskog modula (jedan slot).....	21
Postavljanje memorijskog modula (jedan slot).....	22
Poluprovodnički disk.....	24
Uklanjanje M.2 2280 poluprovodničkog diska (SSD-1).....	24
Postavljanje M.2 2280 poluprovodničkog diska (SSD-1).....	24
Uklanjanje M.2 2230 poluprovodničkog diska (SSD-1).....	25
Postavljanje M.2 2230 poluprovodničkog diska (SSD-1).....	26
Postavljanje nosača SSD-1 diska.....	27
Uklanjanje M.2 2280 poluprovodničkog diska (SSD-2).....	28
Postavljanje M.2 2280 poluprovodničkog diska (SSD-2).....	29
Zvučnici.....	30
Uklanjanje zvučnika.....	30
Montiranje zvučnika.....	31
Ventilator grafičke procesorske jedinice.....	32
Uklanjanje ventilatora grafičke procesorske jedinice.....	32
Postavljanje ventilatora grafičke procesorske jedinice.....	33
Ventilator sistema.....	34
Uklanjanje ventilatora sistema.....	34
Montiranje ventilatora sistema.....	34
Rashladni element.....	35

Uklanjanje rashladnog elementa (UMA).....	35
Postavljanje rashladnog elementa (UMA).....	36
Uklanjanje rashladnog elementa (neintegrisanog).....	37
Postavljanje rashladnog elementa (neintegrisanog).....	38
Dugmasta baterija.....	39
Uklanjanje dugmaste baterije.....	39
Montiranje dugmaste baterije.....	40
U/I ploča.....	41
Uklanjanje U/I ploče.....	41
Postavljanje U/I ploče.....	42
Dugme za napajanje sa čitačem otiska prsta (opcionalno).....	44
Uklanjanje dugmeta za napajanje i opcionalnog čitača otiska prsta.....	44
Postavljanje dugmeta za napajanje sa opcionalnim čitačem otiska prsta.....	45
Port za DC ulaz.....	47
Uklanjanje porta za DC ulaz.....	47
Postavljanje porta za DC ulaz.....	48
Tabla osetljiva na dodir.....	49
Uklanjanje table osetljive na dodir.....	49
Postavljanje table osetljive na dodir.....	50
Sklop ekrana.....	51
Uklanjanje sklopa ekrana.....	51
Montiranje sklopa ekrana.....	54
Matična ploča.....	56
Uklanjanje matične ploče.....	56
Postavljanje matične ploče.....	57
Sklop oslonca za dlan i tastature.....	60
Uklanjanje sklopa oslonca za dlan i tastature.....	60
Postavljanje sklopa oslonca za dlan i tastature.....	61

Poglavlje 3: Upravljački programi i preuzimanja.....62

Poglavlje 4: Podešavanje sistema.....63

Ulazak u BIOS program za podešavanje sistema.....	63
Tasteri za navigaciju.....	63
Boot Sequence.....	63
Meni za jednokratno pokretanje sistema.....	64
Podešavanje BIOS-a.....	64
Pregled.....	64
Konfiguracija pokretanja sistema.....	65
Integrisani uređaji.....	66
Skladištenje.....	67
Ekran.....	67
Opcije veze.....	68
Upravljanje napajanjem.....	68
Bezbednost.....	70
Lozinka.....	71
Ažuriranje i oporavak.....	72
Upravljanje sistemom.....	73
Tastatura.....	73

Ponašanje pre pokretanja sistema.....	74
Opcije veze.....	75
Performanse.....	75
Evidencije sistemskih događaja.....	76
Lozinka sistema i lozinka za podešavanje.....	77
Dodeljivanje lozinke za podešavanje sistema.....	77
Brisanje ili promena postojeće lozinke za podešavanje sistema.....	78
Brisanje CMOS podešavanja.....	78
Poglavlje 5: Rešavanje problema.....	79
Ugrađeno samotestiranje (BIST).....	79
Ugrađeno samotestiranje matične ploče (M-BIST).....	79
Ugrađeno samotestiranje šine za napajanje ploče ekrana (L-BIST).....	80
Ugrađeno samotestiranje ploče ekrana (LCD-BIST).....	80
Ishod.....	81
SupportAssist dijagnostika.....	81
Pokretanje SupportAssist dijagnostike.....	81
Svetla za dijagnostiku sistema.....	81
Oporavak operativnog sistema.....	83
Flešovanje BIOS-a.....	83
Flešovanje BIOS-a (USB ključ).....	84
Medijum sa rezervnom kopijom i opcije za oporavak sistema.....	84
Isključivanje i ponovno uključivanje Wi-Fi funkcije.....	84
Poglavlje 6: Dobijanje pomoći i kontaktiranje kompanije Dell.....	85



Rad u unutrašnjosti računara

Pre rada u unutrašnjosti računara

Informacije o ovom zadatku

 **NAPOMENA:** Slike u ovom dokumentu se mogu razlikovati u odnosu na vaš računar u zavisnosti od poručene konfiguracije.

Koraci

1. Sačuvajte i zatvorite sve otvorene datoteke i zatvorite sve otvorene aplikacije.
2. Isključite računar. Kliknite na **Start** >  **Napajanje** > **Isključivanje**.
 **NAPOMENA:** Ako koristite neki drugi operativni sistem, pogledajte dokumentaciju svog operativnog sistema u vezi uputstva za zatvaranje.
3. Isključite računar i sve priključene uređaje iz pripadajućih električnih utičnica.
4. Isključite sa računara sve priključene mrežne i periferne uređaje, kao što su tastatura, miš i monitor.
 **OPREZ:** Da biste odspojili mrežni kabl, prvo isključite kabl iz računara a zatim isključite kabl iz mrežnog uređaja.
5. Ako je primenljivo, uklonite sve medijske kartice i optičke diskove sa računara.

Bezbednosna uputstva

Koristite sledeće bezbednosne smernice kako biste zaštili računar od mogućih oštećenja i osigurali ličnu bezbednost. Ako nije drugačije navedeno, za svaku proceduru u ovom dokumentu podrazumeva se da ste pročitali bezbednosne informacije koje ste dobili uz računar.

 **UPOZORENJE:** Pre rada u unutrašnjosti računara, pročitajte bezbednosne informacije koje ste dobili uz računar. Dodatne najbolje bezbednosne prakse potražite na početnoj stranici za usklađenost sa propisima na stranici www.dell.com/regulatory_compliance.

 **UPOZORENJE:** Isključite računara iz svih izvora napajanja pre otvaranja poklopca ili ploča računara. Kada završite sa radom u unutrašnjosti računara, postavite sve poklopce, ploče i zavrtnje pre nego što računar priključite u električnu utičnicu.

 **OPREZ:** Da biste izbegli oštećenje računara, uverite se da je radna površina ravna, suva i čista.

 **OPREZ:** Da biste sprečili oštećenje komponenti i kartica, držite ih za ivice i izbegavajte da dodirujete pinove i kontakte.

 **OPREZ:** Rešavanje problema i popravke treba da obavljate samo u okviru ovlašćenja ili smernica Dell tima za tehničku pomoć. Šteta usled servisiranja koje nije ovlastila kompanija Dell nije pokrivena vašom garancijom. Pogledajte bezbednosna uputstva koja ste dobili uz proizvod ili ih pronađite na stranici www.dell.com/regulatory_compliance.

 **OPREZ:** Pre nego što dodirnete bilo koji deo unutar vašeg računara, uzemljite telo dodirivanjem nebojane metalne površine, kao što je metal na zadnjoj strani računara. Dok radite, povremeno dodirujte nebojenu metalnu površinu da biste oslobodili statički elektricitet, koji bi mogao da ošteti unutrašnje komponente.

 **OPREZ:** Kada isključujete kabl, vucite njegov konektor ili navlaku, a ne sâm kabl. Neki kablovi imaju konektore sa držačima za zaključavanje ili zavrtnjima koje morate skinuti pre odspajanja kabla. Prilikom isključivanja kablova vodite računa o poravnanju kako bi se izbeglo savijanje pinova konektora. Prilikom priključivanja kablova proverite da li su portovi i konektori pravilno orijentisani i poravnati.

 **OPREZ:** Pritisnite i izvadite instaliranu karticu iz čitača medijskih kartica.

 **NAPOMENA:** Boja vašeg računara i nekih komponenata može izgledati drugačije u odnosu na one prikazane u ovom dokumentu.

Zaštita od elektrostatičkog pražnjenja

Elektrostatično pražnjenje je najveći problem prilikom rukovanja elektronskim komponentama, naročito osetljivih komponenti, kao što su kartice za proširenje, DIMM memorije i systemske ploče. Već i neznatna pražnjenja mogu da oštete električna kola tako da to možda i ne bude očigledno, kao što su povremeni problemi ili skraćeni životni vek. Pošto industrija insistira na smanjenju zahteva u vezi sa napajanjem i na povećanju gustine, zaštita od elektrostatičkog pražnjenja je sve veći problem.

Zbog povećane gustine poluprovodnika koji su korišćeni u novijim proizvodima Dell, osetljivost na statička oštećenja je sada veća nego kod prethodnih proizvoda Dell. Stoga neki prethodno odobreni metodi za rukovanje delovima više nisu primenljivi.

Dva prepoznata tipa oštećenja usled elektrostatičkog pražnjenja su katastrofalni i povremeni kvarovi.

- **Katastrofalni kvarovi** – Katastrofalni kvarovi obuhvataju otprilike 20% kvarova koji nastaju usled elektrostatičkog pražnjenja. Oštećenje je uzrok trenutnog i potpunog gubitka funkcionalnosti uređaja. Primer katastrofalnog kvara je DIMM memorije koji je pretrpeo statički udar i trenutno nastaje simptom „No POST/No Video“ uz prateći tonski kod koji se emituje za nedostajuću ili nefunkcionalnu memoriju.
- **Povremeni kvarovi** – Povremeni kvarovi obuhvataju otprilike 80% kvarova koji nastaju usled elektrostatičkog pražnjenja. Visoka stopa povremenih kvarova upućuje na to da oštećenje u većini slučajeva ne može da se odmah prepozna. DIMM pretrpi statički udar, ali traganje za greškama je jednostavno oslabljeno i приметni simptom u vezi sa oštećenjem ne ispoljavaju se odmah. Oslabljeno traganje za greškama može da potraje sedmicama ili mesecima dok u potpunosti ne iščezne, a u međuvremenu može da dođe do degradacije celovitosti memorije, povremenih grešaka memorije itd.

Teži tip oštećenja za prepoznavanje i rešavanje je povremeni kvar (takođe poznat i kao latentni kvar ili „hodajući ranjenik“).

Izvršite sledeće korake da sprečite oštećenje usled elektrostatičkog pražnjenja:

- Koristite ožičenu narukvicu za zaštitu od elektrostatičkog pražnjenja koja je valjano uzemljena. Upotreba bežičnih antistatičkih traka više nije dozvoljena, pošto ne obezbeđuju odgovarajuću zaštitu. Dodirivanje kućišta pre delova kojim se rukuje ne obezbeđuje odgovarajuću zaštitu od elektrostatičkog pražnjenja na delovima kod kojih postoji povećan rizik od oštećenja uzrokovanih elektrostatičkim pražnjenjem.
- Svim komponentama koje su osetljive na elektrostatičko pražnjenje rukujte na površini koja je zaštićena od statičkog pražnjenja. Ako je moguće, koristite antistatičke podne podloge i podloge za radni sto.
- Kada iz kartonske ambalaže u kojoj je dostavljena raspakujete komponentu koja je osetljiva na elektrostatičko pražnjenje, nemojte da je raspakujete iz antistatičke ambalaže pre nego što budete spremni da instalirate komponentu. Pre otvaranja antistatičke ambalaže, postarajte se da na vašem telu ne bude statičkog elektriciteta.
- Pre transportovanja komponente koja je osetljiva na elektrostatičko pražnjenje, smestite je u antistatičku posudu ili ambalažu.

Servisni komplet opreme za zaštitu od elektrostatičkog pražnjenja na terenu

Nenadzirani servisni komplet opreme za rad na terenu je komplet opreme koji se najčešće koristi. Svaki servisni komplet opreme za rad na terenu obuhvata tri glavne komponente: antistatičku podlogu, narukvicu i žicu za spajanje.

Komponente servisnog kompleta opreme za zaštitu od elektrostatičkog pražnjenja na terenu

Komponente servisnog kompleta opreme za zaštitu od elektrostatičkog pražnjenja na terenu su sledeće:

- **antistatička podloga** – antistatička podloga je disipaciona i na nju se mogu postavljati delovi tokom postupaka servisiranja. Kada koristite antistatičku podlogu, narukvica treba da naleže na ruku, a žica za spajanje treba da bude povezana sa podlogom i bilo kakvim neizolovanim metalom na sistemu. Nakon što su ispravno razmešteni servisni delovi mogu da se uklone iz ESD kese i da se stave neposredno na podlogu. Jedinice koje su osetljive na oštećenje usled elektrostatičkog pražnjenja bezbedne su u vašim rukama, na ESD podlozi, u sistemu ili u kesi.
- **narukvica i žica za spajanje** – narukvica i žica za spajanje mogu da budu neposredno povezane između vašeg zgloba i neizolovanog metala u hardveru ako ESD podloga nije potrebna, ili mogu da budu povezane sa antistatičkom podlogom da bi se zaštitio hardver koji je privremeno stavljen na podlogu. Fizička veza narukvice i žice za spajanje između vaše kože, ESD podloge i hardvera poznata je kao

spoj. Koristite samo one servisne komplete za rad na terenu koji imaju, narukvicu, podlogu i žicu za spajanje. Nikada ne koristite bežične narukvice. Imajte uvek u vidu da se žice u unutrašnjosti narukvice sklone oštećenju usled uobičajenog korišćenja i treba ih redovno proveravati pomoću pribora za testiranje narukvice da bi se izbeglo slučajno oštećenje hardvera usled elektrostatičkog pražnjenja. Preporučuje se da se testiranje narukvice i žice za spajanje vrši najmanje jednom sedmično.

- **Pribor za testiranje ESD narukvice** – Žice unutar ESD narukvice sklone su oštećenju tokom vremena. Kada se koristi nenadzirani komplet, najbolja praksa je da se narukvica redovno testira pre svakog poziva za servisiranje i najmanje jednom sedmično. Pribor za testiranje narukvice je najbolji za obavljanje ovog testa. Ako nemate svoj pribor za testiranje narukvice, proverite sa vašim regionalnim predstavništvom da li ga oni imaju. Da biste sproveli test, priključite žicu za spajanje narukvice na pribor za testiranje kada je narukvica na vašem zglobu i pritisnite dugme za testiranje. Ako je test uspešan, svetli zeleni LED indikator, a ako je test neuspešan, svetli crveni LED indikator i uključuje se zvuk upozorenja.
- **Izolacioni elementi** – Veoma je važno da uređaje koji su osetljivi na elektrostatičko pražnjenje, kao što su plastična kućišta rashladnih elemenata, držite što dalje od unutrašnjih delova koji su izolatori i često veoma naelektrisani.
- **Radno okruženje** – Pre razmeštanja servisnog kompleta opreme za zaštitu od elektrostatičkog pražnjenja na terenu, procenite situaciju na lokaciji klijenta. Na primer, razmeštanje kompleta za serversko okruženje razlikuje se od razmeštanja kompleta za okruženja za desktop ili prenosive računare. Serveri su obično instalirani u rek u centru podataka, a desktop i prenosivi računari su obično smešteni na kancelarijskim stolovima ili u radnom prostoru sa pregradama. Uvek tražite veliku, otvorenu i ravnu površinu bez nereda, koja je dovoljno velika za razmeštanje ESD kompleta i koja ima dodatan prostor za smeštanje tipa sistema kojeg treba popraviti. U radnom prostoru takođe ne smeju da budu izolatori koji mogu da uzrokuju oštećenje usled elektrostatičkog pražnjenja. Izolatore, kao što je Styrofoam i druge plastični materijali, na radnoj površini uvek treba udaljiti od osetljivih delova najmanje 12 inča ili 30 centimetara pre fizičkog rukovanja bilo kojim hardverskim komponentama
- **ESD ambalaža** – Sve jedinice koje su osetljive na oštećenje usled elektrostatičkog pražnjenja treba transportovati i preuzimati u ambalaži koja je zaštićena od statičkog elektriciteta. Najbolje je koristiti metalne kese sa zaštitom od statičkog elektriciteta. Međutim, prilikom vraćanja oštećenog dela uvek treba da koristite istu ESD kesu i ambalažu u kojoj vam je dostavljen novi deo. ESD kesa treba da bude savijena, oblepljena trakom i u originalnoj kutiji, u kojoj je dostavljen novi deo, treba koristiti isti i sav penasti materijal za pakovanje. Jedinice koje su osetljive na oštećenje usled elektrostatičkog pražnjenja treba izvaditi iz ambalaže samo na radnoj površini koja je zaštićena od oštećenja usled elektrostatičkog pražnjenja, a delovi se nikad ne smeju postavljati na ESD kesu zato što je samo unutrašnjost kese zaštićena. Delove uvek držite u rukama, na ESD podlozi, u sistemu ili u antistatičkoj kesi.
- **Transport osetljivih komponenti** – Prilikom prevoza komponenti osetljivih na oštećenje usled elektrostatičkog pražnjenja, kao što su rezervni delovi ili delovi koje treba vratiti proizvođaču Dell, od ključne je važnosti za njihov bezbedan transport da ovi delovi budu smešteni u antistatičke kese.

Ukratko o zaštiti od elektrostatičkog pražnjenja

Preporučujemo vam da svi tehničari, koji vrše servisiranje na terenu, koriste tradicionalne ožičene ESD narukvice sa uzemljenjem i zaštitnu antistatičku podlogu svaki put kada servisiraju proizvode Dell. Pored toga, veoma je važno da tehničari drže osetljive delove odvojeno od svih izolacionih delova kada vrše servisiranje i da koriste antistatičke kese za transport osetljivih komponenti.

Nakon rada u unutrašnjosti računara

Informacije o ovom zadatku

 **OPREZ: Zaostali ili slobodni zavrtnji ostavljeni u računaru mogu ozbiljno oštetiti računar.**

Koraci

1. Postavite sve zavrtnje i uverite se da se unutar računara ne nalaze zaostali zavrtnji.
2. Priključite sve spoljne uređaje, periferne uređaje ili kablove koje ste uklonili pre rada na računaru.
3. Postavite medijske kartice, diskove ili druge delove koje ste uklonili pre rada na računaru.
4. Priključite računar i sve priključene uređaje na odgovarajuće električne utičnice.
5. Uključite računar.

Uklanjanje i instaliranje komponenti

Preporučeni alati

Za procedure u ovom dokumentu mogu se zahtevati sledeći alati:

- Phillips odvrtlač broj 0 i 1
- Plastična olovka







Lista zavrtnja

- i** **NAPOMENA:** Kad uklanjate zavrtnje sa komponente, preporučujemo vam da zabeležite tip zavrtnja, broj zavrtnja i da zavrtnje stavite u kutiju za čuvanje zavrtnja. Na taj način ćete biti sigurni da imate tačan broj zavrtnja i ispravan tip zavrtnja kad budete postavljali komponentu.
- i** **NAPOMENA:** Neki računari imaju magnetne površine. Zavrtnji ne smeju da ostanu pričvršćeni za te površine kad postavljate komponentu.
- i** **NAPOMENA:** Boja zavrtnja se može razlikovati u zavisnosti od naručene konfiguracije.

Tabela 1. Lista zavrtnja

Komponenta	Pričvršćena za	Tip zavrtnja	Količina	Slika zavrtnja
Poklopac osnove	Sklop oslonca za dlan i tastature	M2x4	7	
Baterija sa 3 ćelije	Sklop oslonca za dlan i tastature	M2x5	5	
Baterija sa 6 ćelija	Sklop oslonca za dlan i tastature	M2x5	8	
Poluprovodnički disk – 1	Sklop oslonca za dlan i tastature	M2x3	2	
Poluprovodnički disk – 2	Matična ploča	M2x3	1	
Ventilator GPU	Matična ploča	M2x4	2	
Ventilator sistema	Matična ploča	M2x4	2	
U/I ploča	Sklop oslonca za dlan i tastature	M2x3	1	
		M2,5x5	1	
		M2,5x4	1	
Dugme za napajanje sa čitačem otiska prsta	Sklop oslonca za dlan i tastature	M2x3	2	
Tabla osetljiva na dodir	Sklop oslonca za dlan i tastature	M2x2	3	
		M1,6x2	2	

Tabela 1. Lista zavrtnja (nastavak)

Komponenta	Pričvršćena za	Tip zavrtnja	Količina	Slika zavrtnja
				
Zglobovi sklopa ekrana	Sklop oslonca za dlan i tastature	M2,5x5 M2,5x4	2 2	 
Port adaptera za napajanje	Sklop oslonca za dlan i tastature	M2x3 M2,5x5 M235x4	1 1 1	
Nosač bežične kartice	Sklop oslonca za dlan i tastature	M2x3	1	
Matična ploča	Sklop oslonca za dlan i tastature	M2x3	4	

Najvažnije komponente sistema

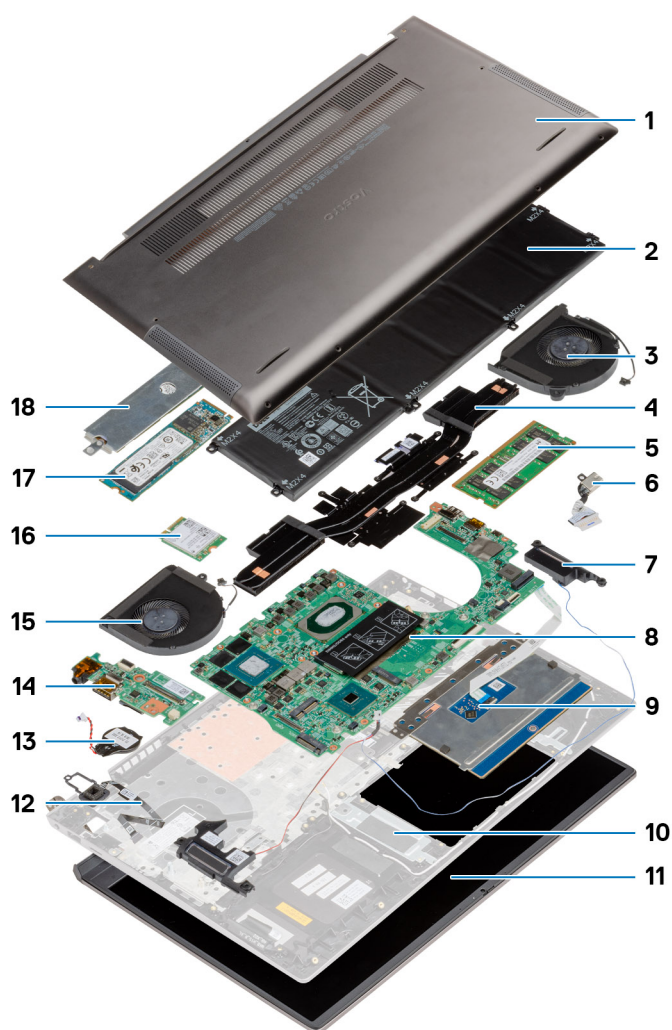

1. Poklopac osnove
2. Baterija
3. Ventilator sistema
4. Rashladni element
5. Memorijski modul
6. Port za DC ulaz
7. Zvučnik
8. Matična ploča
9. Tabla osetljiva na dodir
10. Sklop oslonca za dlan i tastature
11. Sklop ekrana
12. Dugme za napajanje sa čitačem otiska prsta
13. Dugmasta baterija
14. U/I ploča
15. Ventilator grafičke procesorske jedinice
16. WLAN kartica
17. M.2 2280 SSD
18. Štitnik poluprovodničkog diska

i **NAPOMENA:** Dell pruža listu komponenata i brojeva njihovih delova za originalnu kupljenu konfiguraciju sistema. Ovi delovi su dostupni u skladu sa pokrivenošću garancije koju je kupio klijent. Kontaktirajte Dell predstavnika prodaje za opcije o kupovini.

Poklopac osnove

Uklanjanje poklopca osnove

Preduslovi

Sledite proceduru u odeljku [Pre rada u unutrašnjosti računara](#).

Informacije o ovom zadatku

Na slici je prikazana lokacija poklopca osnove i vizuelna reprezentacija procedure uklanjanja.

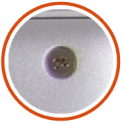

7x
M2x4

1

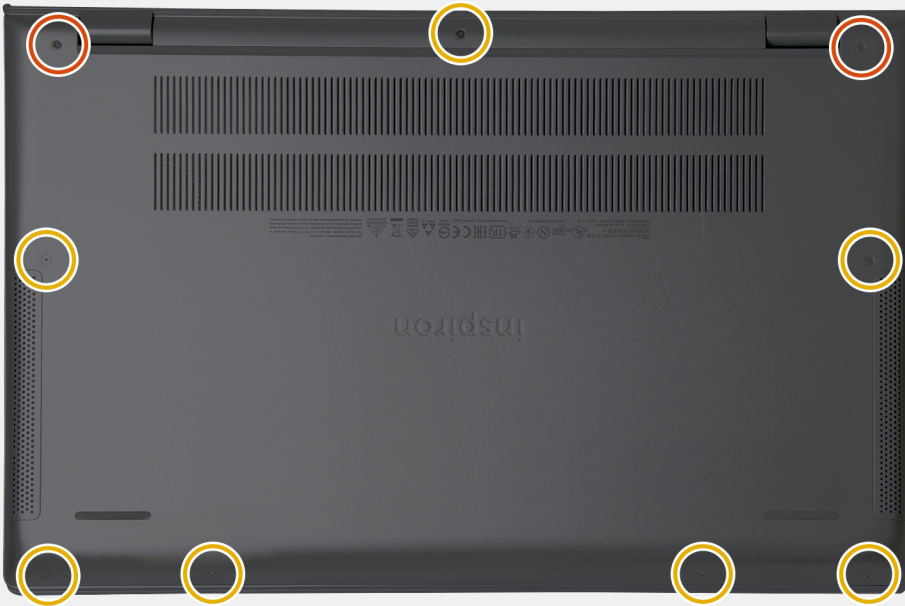

2

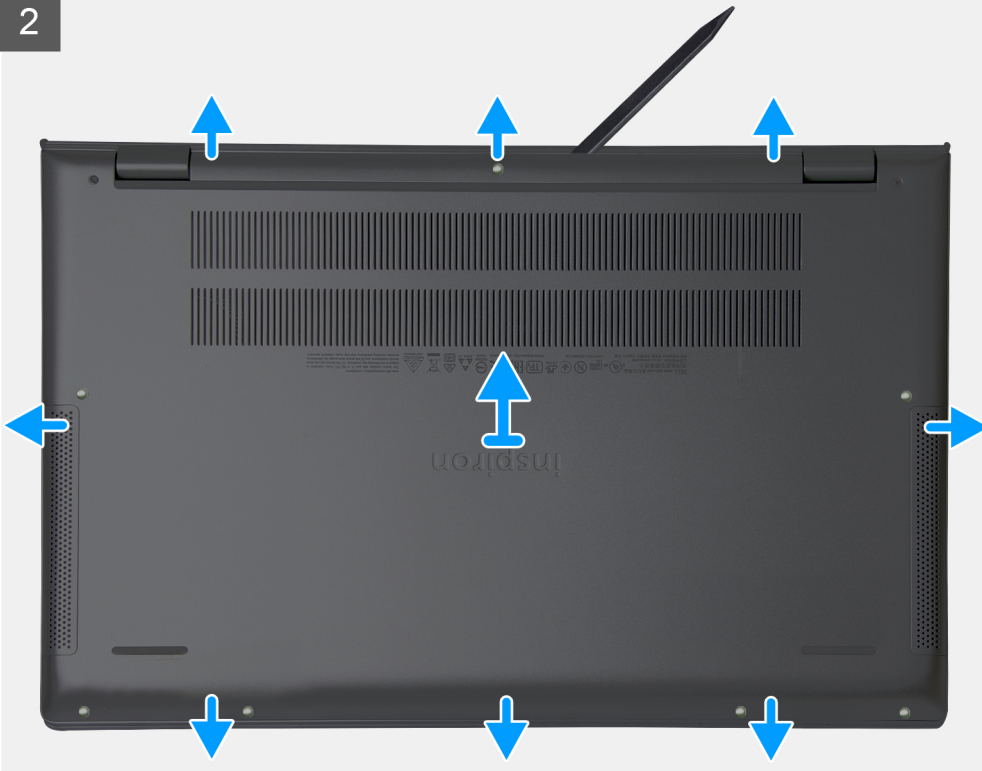

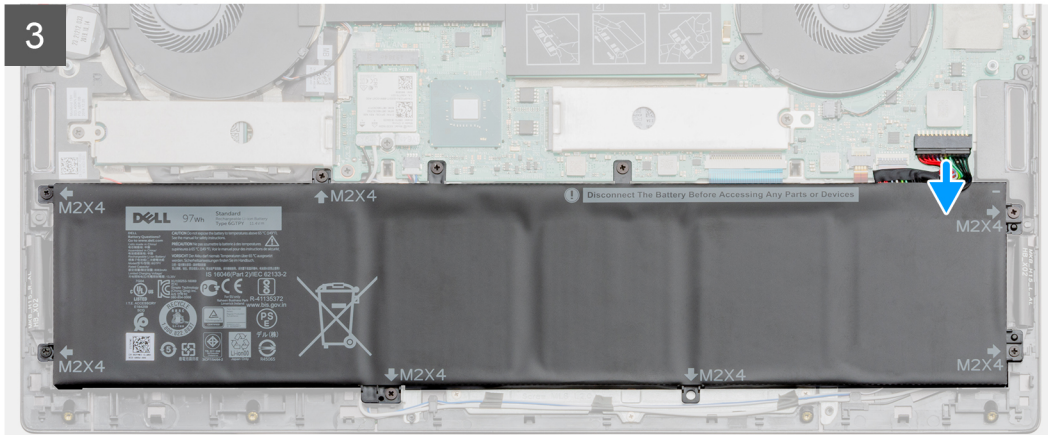
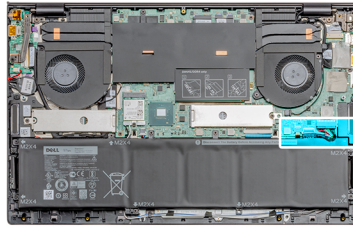

Koraci

1. Uklonite sedam zavrtnja (M2x4) kojima je poklopac osnove pričvršćen za sklop oslonca za dlan i tastature.
2. Olabavite dva neispadajuća zavrtnja kojima je poklopac osnove pričvršćen za sklop oslonca za dlan i tastature.
3. Otvorite poklopac osnove počev od udubljenja na zglobu, pa isto uradite i duž celog poklopca.
4. Podignite poklopac osnove i uklonite ga iz laptopa.

i **NAPOMENA:** Pratite sledeće korake koji važe samo ako želite da uklonite još neku komponentu sa računara.

5. Odspojite kabl baterije sa matične ploče.
6. Okrenite računar, pa pritisnite i držite dugme za napajanje 15 sekundi da biste oslobodili zaostalu energiju.

Montiranje poklopca osnove

Preduslovi

Ako menjate komponentu, uklonite postojeću komponentu pre sprovođenja procedure za postavljanje.

Informacije o ovom zadatku

Na slici je prikazana lokacija poklopca osnove i vizuelna reprezentacija procedure postavljanja.

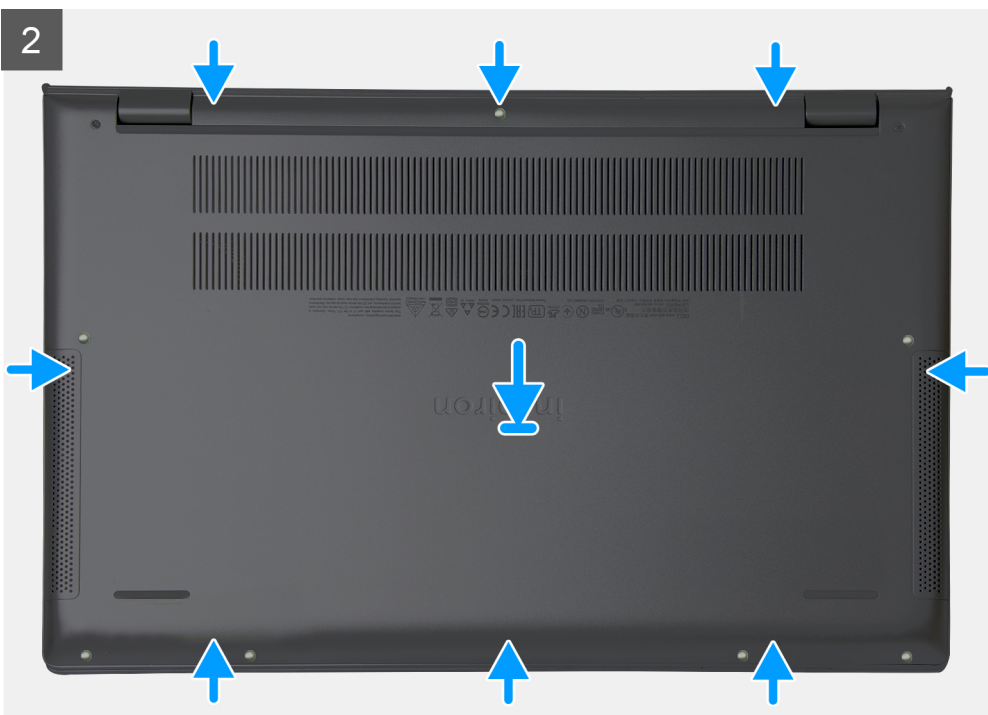
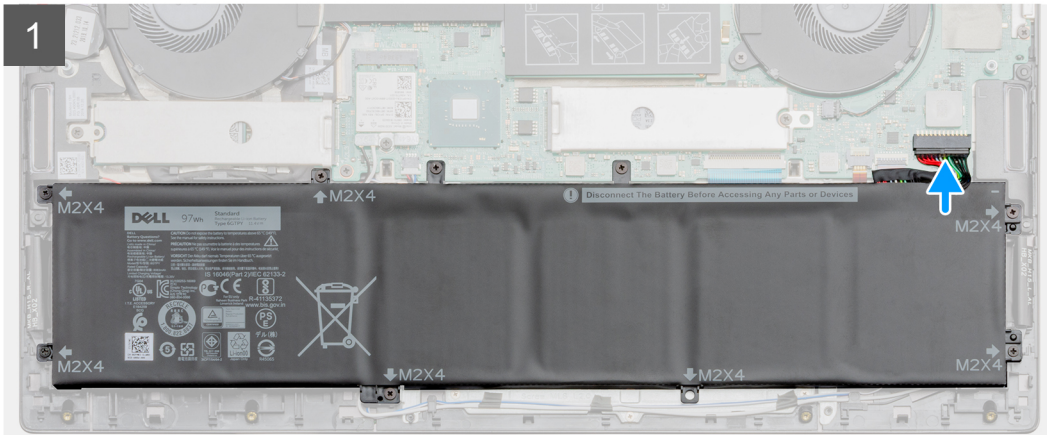
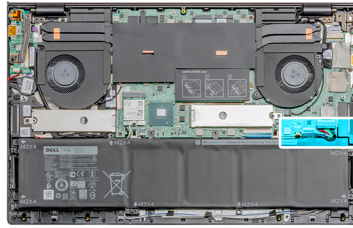

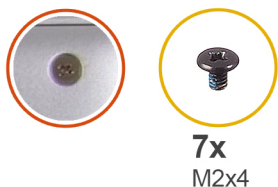

3

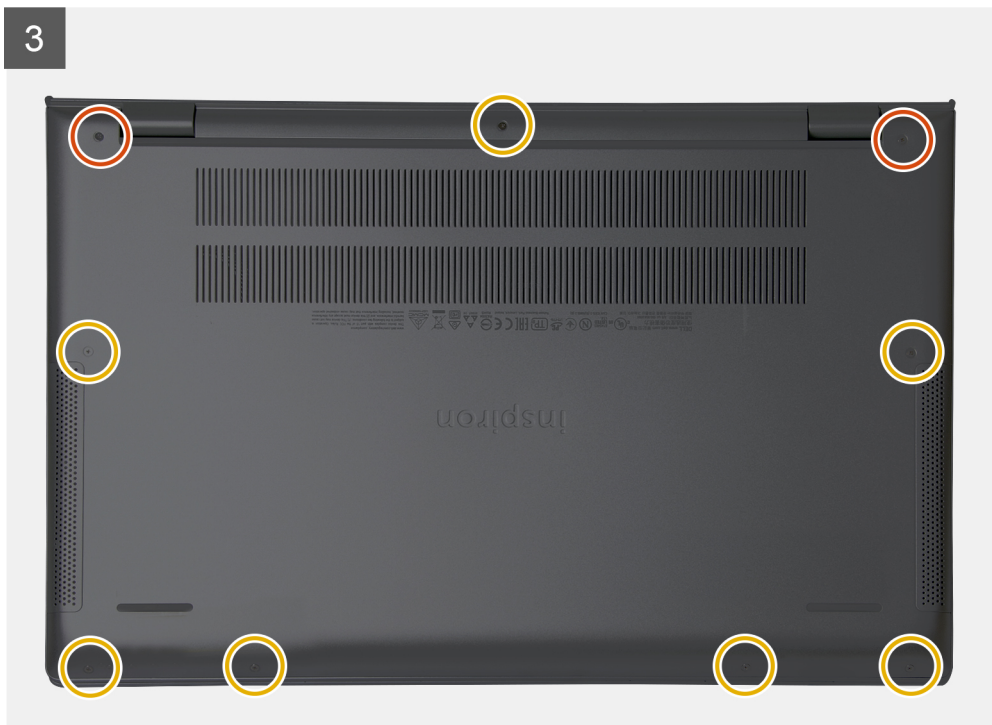

Koraci

1. Povežite kabl baterije sa matičnom pločom ako je to primenljivo.
2. Postavite poklopac osnove na sklop oslonca za dlan i tastature i pritisnite poklopac osnove u ležište.
3. Zategnite dva neispadajuća zavrtnja kojima je poklopac osnove pričvršćen za sklop oslonca za dlanove i tastature.
4. Postavite sedam zavrtnja (M2x4) kojima je poklopac osnove pričvršćen za sklop oslonca za dlan i tastature.

Sledeći koraci

Sledite proceduru u odeljku [Posle rada u unutrašnjosti računara](#).

Baterija

Bezbednosne mere za litijum-jonsku bateriju

⚠ OPREZ:

- Budite oprezni pri rukovanju litijum-jonskih baterija.
- Ispraznite potpuno bateriju pre nego što je uklonite. Isključite AC adapter za napajanje iz sistema i koristite računar samo na bateriju - baterija je u potpunosti ispražnjena kada računar više ne može da se uključi pritiskom na dugme za uključivanje/isključivanje.
- Nemojte da pritiskate, ispuštate, oštećujete bateriju ili je probijate drugim objektima.
- Ne izlažite bateriju visokim temperaturama i ne rastavljajte sklopove i ćelije baterije.
- Ne pritiskajte površinu baterije.
- Bateriju nemojte rastavljati.

- Ne koristite nikakve alatke da biste odvojili bateriju.
- Vodite računa da tokom servisiranja ovog proizvoda ne izgubite ili zaturite zavrtnje da biste sprečili slučajno probijanje ili oštećenje baterije i drugih komponenti sistema.
- Ako se baterija zaglavi u računaru zbog širenja, ne pokušavajte da je izvadite jer probijanje, savijanje ili pritiskanje litijum-jonske baterije može da bude opasno. U tom slučaju kontaktirajte Dell tehničku podršku da biste dobili pomoć. Idite na www.dell.com/contactdell.
- Uvek kupujte originalne baterije sa www.dell.com ili od ovlašćenih Dell partnera i prodavaca.

Uklanjanje baterije sa 3 ćelije

Preduslovi

i **NAPOMENA:** Tip baterije računara zavisi od naručene konfiguracije.

1. Sledite proceduru u odeljku Pre rada u unutrašnjosti računara.
2. Uklonite [poklopac osnove](#).

Informacije o ovom zadatku

Na slici je prikazana lokacija baterije i vizuelna reprezentacija procedure uklanjanja.

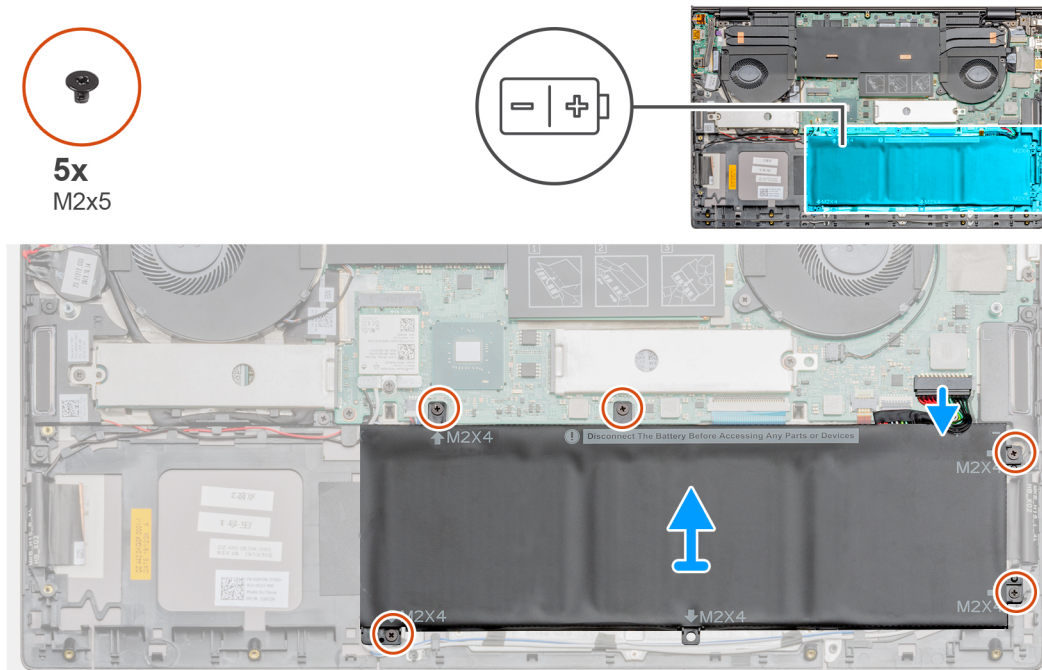

Koraci

1. Odspojite kabl baterije sa matične ploče.
2. Uklonite četiri zavrtnja (M2x4) kojima je baterija pričvršćena za sklop oslonca za dlan i tastature.
3. Podignite bateriju sa sklopa oslonca za dlan i tastature.

Postavljanje baterije sa 3 ćelije

Preduslovi

Ako menjate komponentu, uklonite postojeću komponentu pre sprovođenja procedure za postavljanje.

i **NAPOMENA:** Tip baterije računara zavisi od naručene konfiguracije.

Informacije o ovom zadatku

Na slici je prikazana lokacija baterije i vizuelna reprezentacija procedure postavljanja.

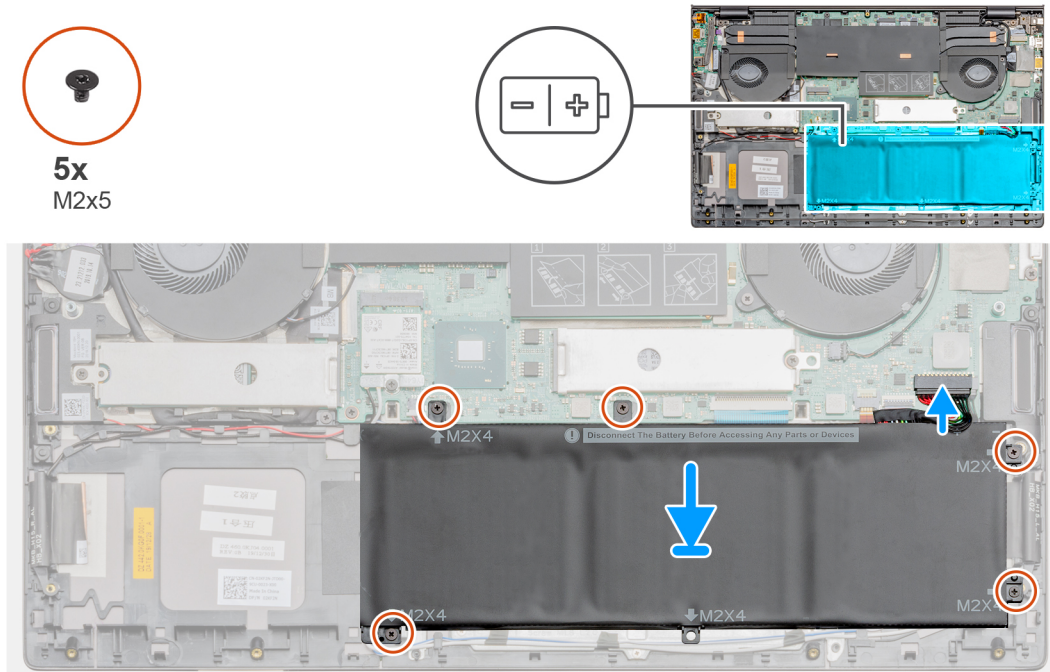

Koraci

1. Postavite bateriju na sklop oslonca za dlan i tastature i poravnajte otvore za zavrtnje na bateriji sa otvorima za zavrtnje na sklopu oslonca za dlan i tastature.
2. Postavite četiri zavrtnja (M2x4) koji učvršćuju bateriju za matičnu ploču i sklop oslonca za dlan i tastature.
3. Povežite kabl baterije na matičnu ploču.

Sledeći koraci

1. Postavite [poklopac osnove](#).
2. Sledite proceduru u odeljku [Posle rada u unutrašnjosti računara](#).

Uklanjanje baterije sa 6 ćelija

Preduslovi

1. Sledite proceduru u odeljku [Pre rada u unutrašnjosti računara](#).
2. Uklonite [poklopac osnove](#).

Informacije o ovom zadatku

i **NAPOMENA:** Tip baterije računara zavisi od naručene konfiguracije.

Na slici je prikazana lokacija baterije sa 6 ćelija i vizuelna reprezentacija procedure uklanjanja.



8x
M2x5

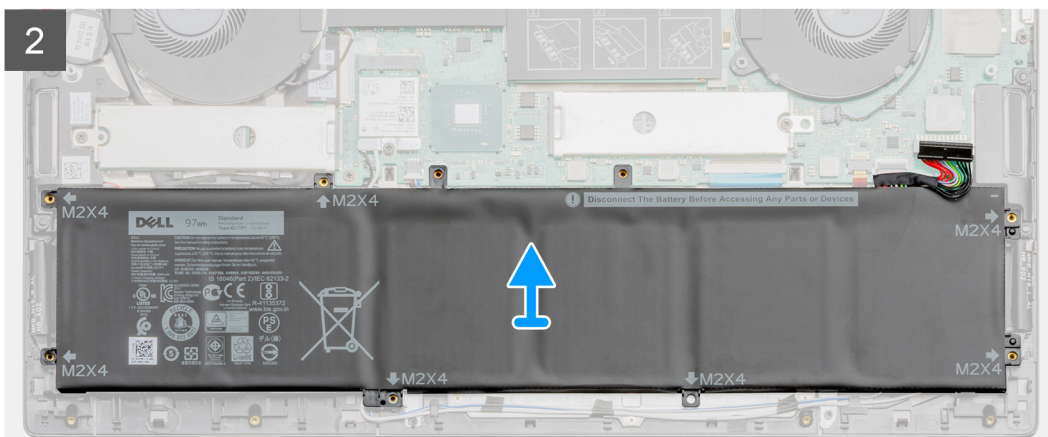
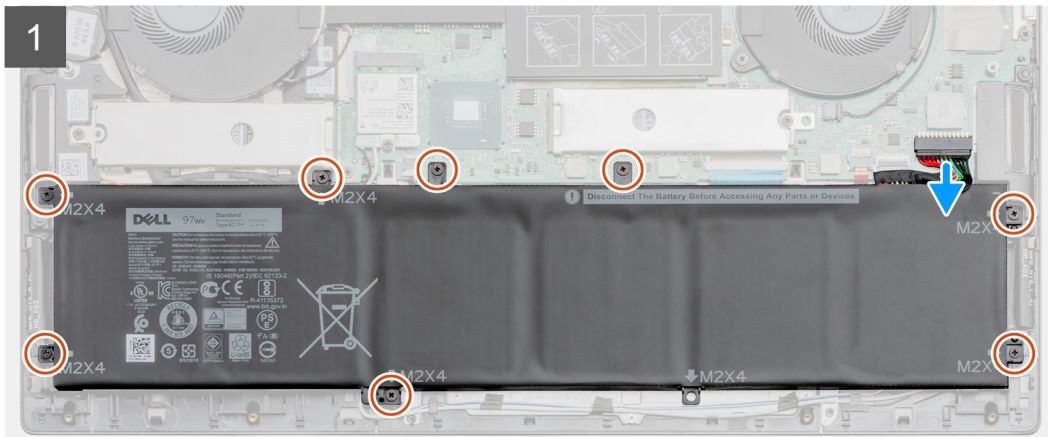
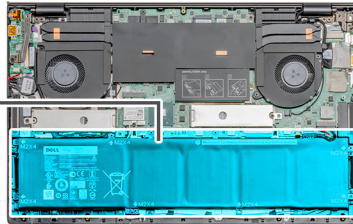
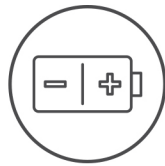

Koraci

1. Odspojite kabl baterije sa matične ploče.
2. Uklonite osam zavrtnanja (M2x5) kojima je baterija pričvršćena za sklop oslonca za dlanove i tastature.
3. Podignite bateriju sa sklopa oslonca za dlan i tastature.

Postavljanje baterije sa 6 ćelija

Preduslovi

Ako menjate komponentu, uklonite postojeću komponentu pre sprovođenja procedure za postavljanje.

Informacije o ovom zadatku

i **NAPOMENA:** Tip baterije računara zavisi od naručene konfiguracije.

Na slici je prikazana lokacija baterije sa 6 ćelija i vizuelna reprezentacija procedure postavljanja.



8x
M2x5

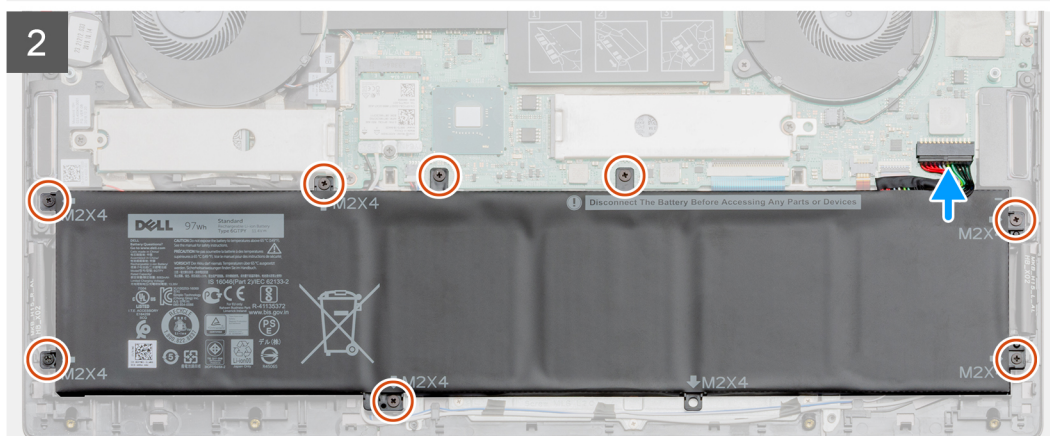
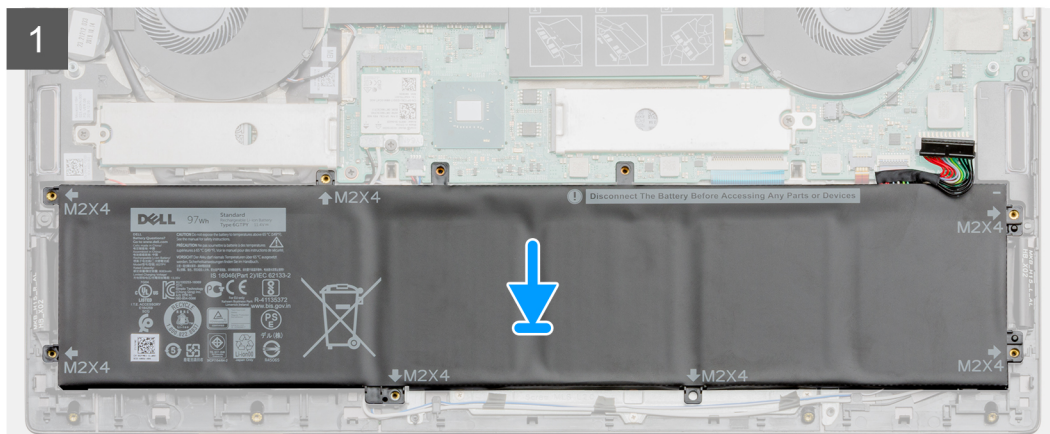
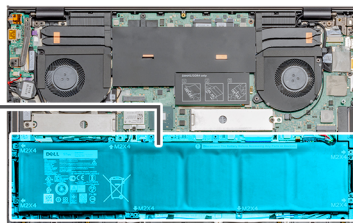
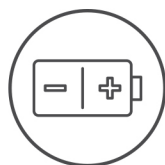

Koraci

1. Postavite bateriju na sklop oslonca za dlan i tastature i poravnajte otvore za zavrtnje na bateriji sa otvorima za zavrtnje na sklopu oslonca za dlan i tastature.
2. Postavite osam zavrtnja (M2x5) da biste učvrstili bateriju za matičnu ploču i sklop oslonca za dlan i tastature.
3. Povežite kabl baterije na matičnu ploču.

Sledeći koraci

1. Postavite [poklopac osnove](#).
2. Sledite proceduru u odeljku [Posle rada u unutrašnjosti računara](#).

WLAN kartica

Uklanjanje WLAN kartice

Preduslovi

1. Sledite proceduru u odeljku [Pre rada u unutrašnjosti računara](#).
2. Uklonite [poklopac osnove](#).

Informacije o ovom zadatku

Na slici je prikazana lokacija WLAN kartice i vizuelna reprezentacija procedure uklanjanja.



1x
M2x3

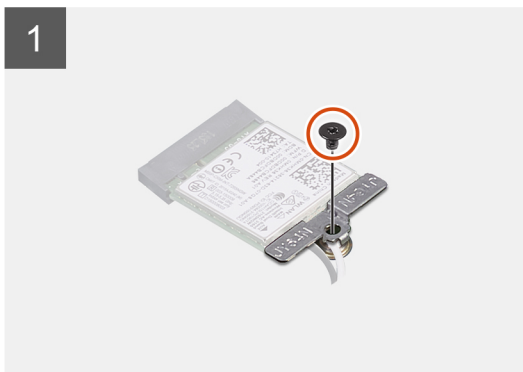
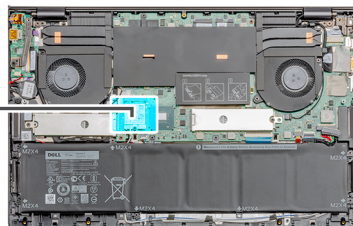

Koraci

1. Uklonite zavrtanj (M2x3) kojim je nosač WLAN kartice pričvršćen za WLAN karticu.
2. Uklonite nosač WLAN kartice sa WLAN kartice.
3. Izvucite antenske kablove iz WLAN kartice.
4. Prevucite i izvadite WLAN karticu iz slota za WLAN karticu.

Postavljanje WLAN kartice

Preduslovi

Ako menjate komponentu, uklonite postojeću komponentu pre sprovođenja procedure za postavljanje.

Informacije o ovom zadatku

Na slici je prikazana lokacija WLAN kartice i vizuelna reprezentacija procedure postavljanja.



1x
M2x3

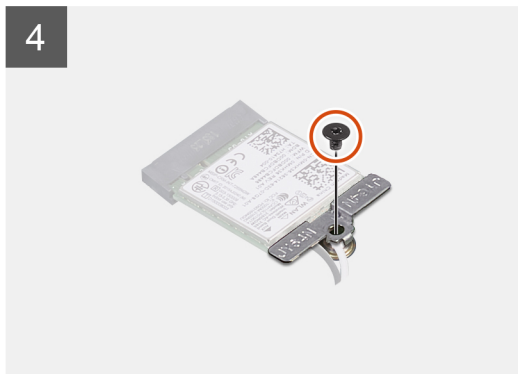
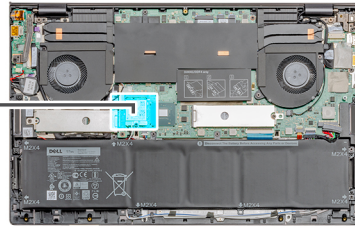

Koraci

1. Poravnajte zarez na WLAN kartici sa držačem na slotu za WLAN karticu i ubacite WLAN karticu u slot za WLAN karticu pod uglom.
2. Povežite antenske kablove na WLAN karticu.
3. Poravnajte i postavite nosač WLAN kartice na WLAN karticu.
4. Postavite zavrtnanj (M2x3) da biste pričvrstili nosač WLAN kartice za WLAN karticu.

Sledeći koraci

1. Postavite [poklopac osnove](#).
2. Sledite proceduru u odeljku [Posle rada u unutrašnjosti računara](#).

Memorijski moduli

Uklanjanje memorijskog modula (jedan slot)

Preduslovi

1. Sledite proceduru u odeljku [Pre rada u unutrašnjosti računara](#).
2. Uklonite [poklopac osnove](#).

Informacije o ovom zadatku

Na slici je prikazana lokacija memorijskog modula, kao i vizuelna reprezentacija procedure njegovog uklanjanja.

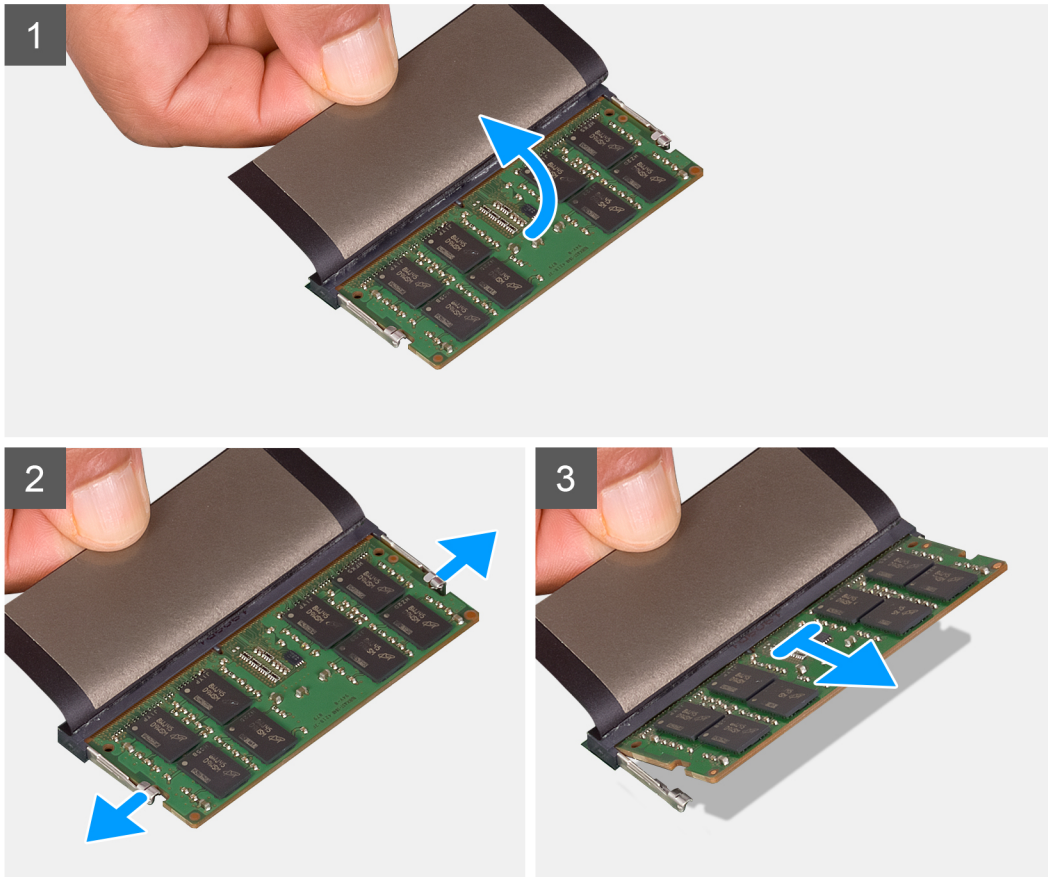
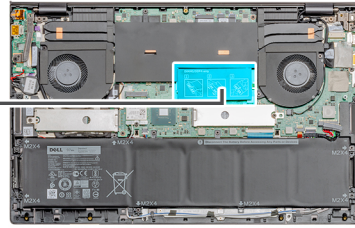
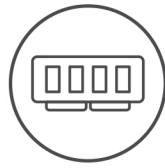

Koraci

1. Podignite mylar traku.
2. Vrhovima prstiju pažljivo razdvojite spojnice za pričvršćivanje sa obe strane priključka memorijskog modula tako da memorijski modul iskoči.
3. Gurnite i uklonite memorijski modul iz slota memorijskog modula na matičnoj ploči.

Postavljanje memorijskog modula (jedan slot)

Preduslovi

Ako menjate komponentu, uklonite postojeću komponentu pre sprovođenja procedure za postavljanje.

Informacije o ovom zadatku

Na slici je prikazana lokacija memorijskog modula i vizuelna reprezentacija procedure postavljanja.

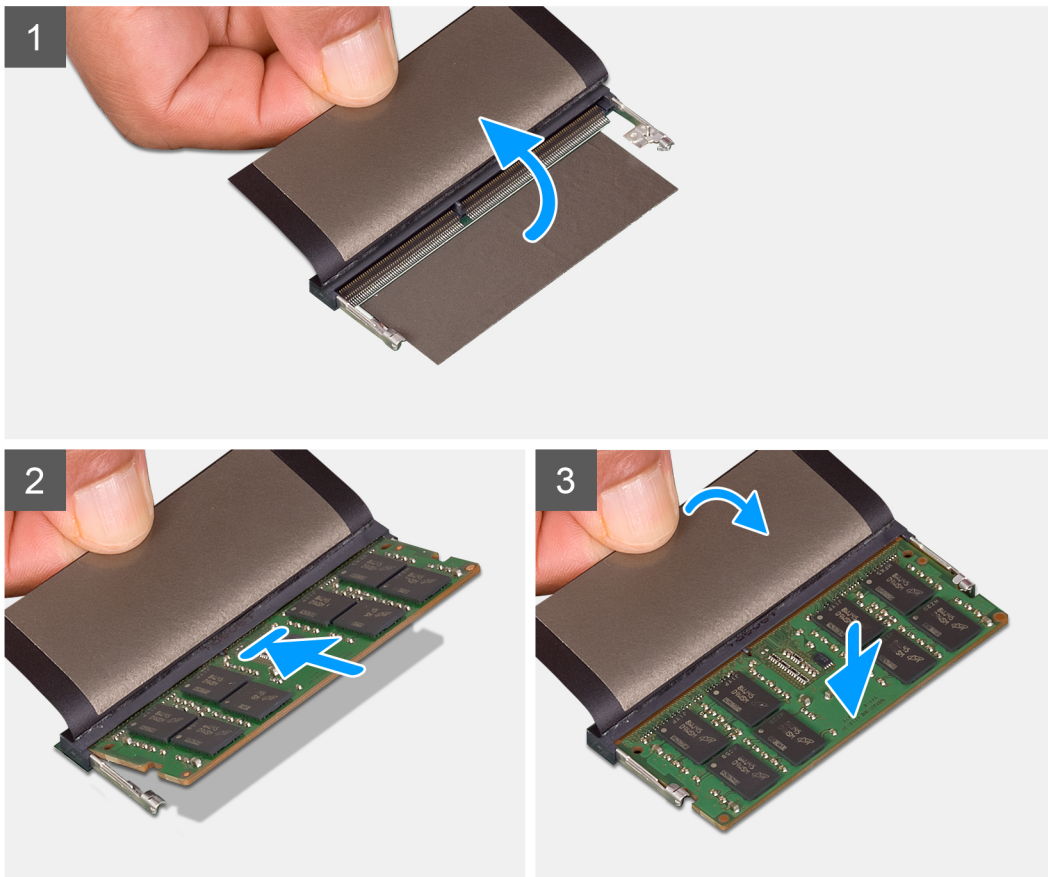
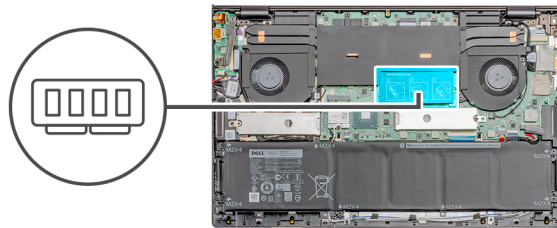

Koraci

1. Podignite mylar traku i poravnajte zarez na memorijskom modulu sa držačem na slotu memorijskog modula.
2. Pod uglom jako gurnite memorijski modul u slot.
3. Pritisnite memorijski modul na dole tako da klikne u ležištu.

i **NAPOMENA:** Ako ne čujete klik, uklonite memorijski modul i ponovo ga instalirajte.

Sledeći koraci

1. Postavite [poklopac osnove](#).
2. Sledite proceduru u odeljku [Posle rada u unutrašnjosti računara](#).

Poluprovodnički disk

Uklanjanje M.2 2280 poluprovodničkog diska (SSD-1)

Preduslovi

1. Sledite proceduru u odeljku [Pre rada u unutrašnjosti računara](#).
2. Uklonite [poklopac osnove](#).

Informacije o ovom zadatku

Na slici je prikazana lokacija poluprovodničkog diska i vizuelna reprezentacija procedure uklanjanja M.2 2280 SSD iz slot 1.



2x
M2x3

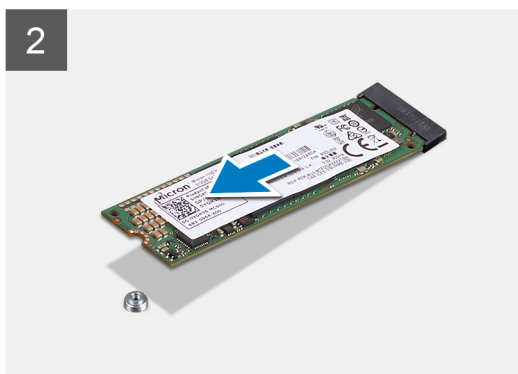
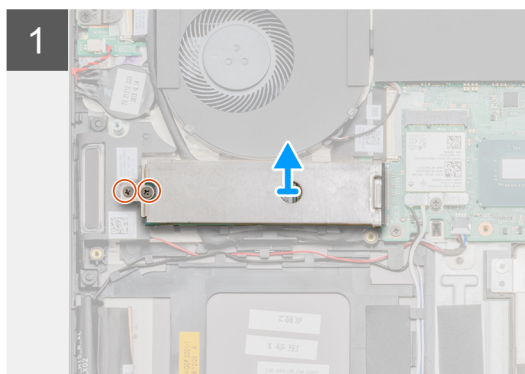
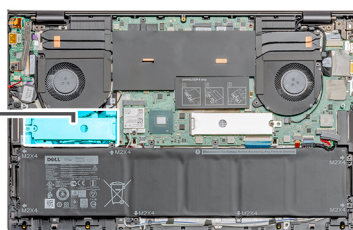

Koraci

1. Uklonite dva zavrtnja (M2x3) kojima je štitnik modula poluprovodničkog diska pričvršćen za sklop oslonca za dlan i tastature.
2. Podignite i izvadite štitnik modula poluprovodničkog diska iz slot 1 poluprovodničkog diska.
3. Gurnite i izvadite modul poluprovodničkog diska iz slot 1 poluprovodničkog diska.

Postavljanje M.2 2280 poluprovodničkog diska (SSD-1)

Preduslovi

Ako menjate komponentu, uklonite postojeću komponentu pre sprovođenja procedure za postavljanje.

Informacije o ovom zadatku

Na slici je prikazana lokacija nosača poluprovodničkog diska i vizuelna reprezentacija procedure poravnanja nosača zbog M.2 2280 poluprovodničkog diska u slot 1.



2x
M2x3

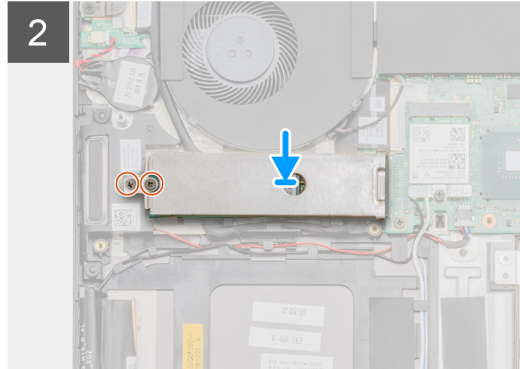
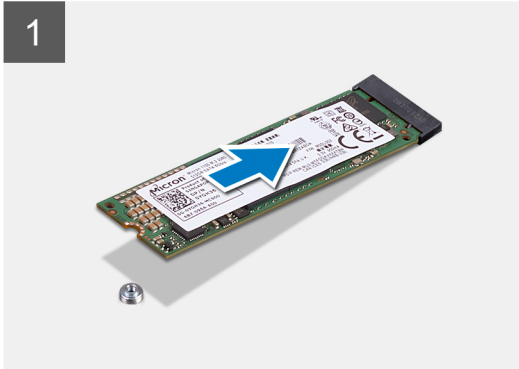
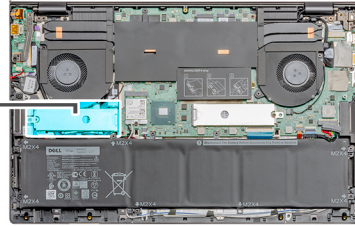

Koraci

1. Poravnajte nosač poluprovodničkog diska da biste postavili M.2 2280 poluprovodnički disk.
2. Gurnite modul poluprovodničkog diska čvrsto u slot za poluprovodnički disk pod uglom.
3. Postavite štitnik modula poluprovodničkog diska.
4. Postavite dva zavrtnja (M2x3) kojima je štitnik modula poluprovodničkog diska pričvršćen za sklop oslonca za dlan i tastature.

Sledeći koraci

1. Postavite [poklopac osnove](#).
2. Sledite proceduru u odeljku [Posle rada u unutrašnjosti računara](#).

Uklanjanje M.2 2230 poluprovodničkog diska (SSD-1)

Preduslovi

1. Sledite proceduru u odeljku [Pre rada u unutrašnjosti računara](#).
2. Uklonite [poklopac osnove](#).

 **NAPOMENA:** Slot 1 podržava i M.2 2280 i M.2 2230 poluprovodničke diskove.

Informacije o ovom zadatku

Na slici je prikazana lokacija poluprovodničkog diska i vizuelna reprezentacija procedure uklanjanja M.2 2280 SSD iz slot 1.



2x
M2x3

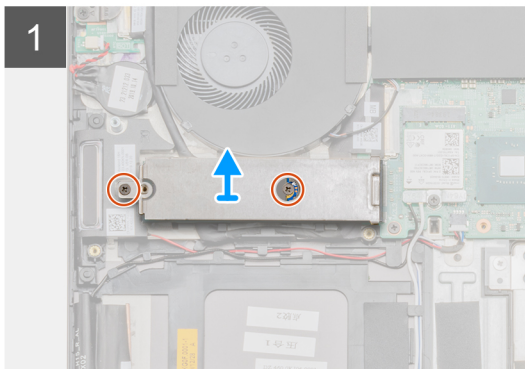
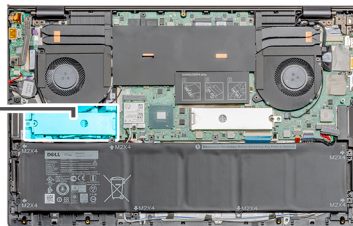

Koraci

1. Uklonite dva zavrtnja (M2x3) kojima su štitnik modula i modul poluprovodničkog diska pričvršćeni za sklop oslonca za dlan i tastature.
2. Podignite i izvadite štitnik modula poluprovodničkog diska iz slot poluprovodničkog diska.
3. Gurnite i izvadite modul poluprovodničkog diska iz slot poluprovodničkog diska.

Postavljanje M.2 2230 poluprovodničkog diska (SSD-1)

Preduslovi

Ako menjate komponentu, uklonite postojeću komponentu pre sprovođenja procedure za postavljanje.

 **NAPOMENA:** Slot 1 podržava i M.2 2230 i M.2 2280 SSD.

Informacije o ovom zadatku

Na slici je prikazana lokacija nosača poluprovodničkog diska i vizuelna reprezentacija procedure poravnjanja nosača zbog M.2 2280 poluprovodničkog diska iz slot 1.



2x
M2x3

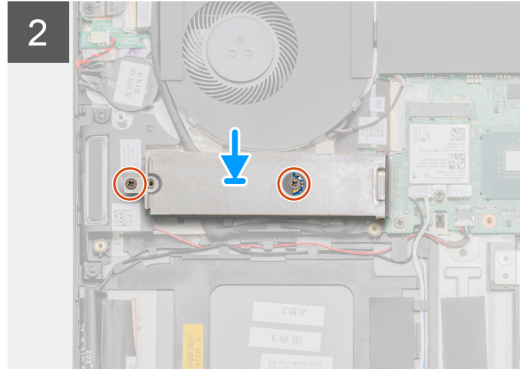
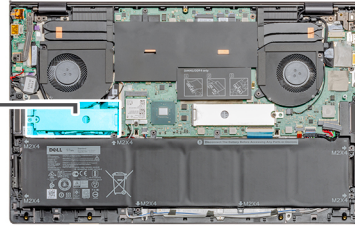

Koraci

1. Poravnajte nosač poluprovodničkog diska da biste postavili M.2 2280 poluprovodnički disk.
2. Postavite zavrtanj (M2x3) da biste pričvrstili poluprovodnički disk za sklop oslonca za dlan i tastature.
3. Postavite štitnik modula poluprovodničkog diska.
4. Postavite zavrtanj (M2x3) da biste pričvrstili štitnik modula poluprovodničkog diska za sklop oslonca za dlan i tastature.

Sledeći koraci

1. Postavite [poklopac osnove](#).
2. Sledite proceduru u odeljku [Posle rada u unutrašnjosti računara](#).

Postavljanje nosača SSD-1 diska

Preduslovi

1. Sledite proceduru u odeljku [Pre rada u unutrašnjosti računara](#).
2. Uklonite [poklopac osnove](#).
3. Uklonite [M.2 2280 SSD](#) ili [M.2 2230 SSD](#).

Informacije o ovom zadatku

Na slici je vizuelna reprezentacija procedure uklanjanja.

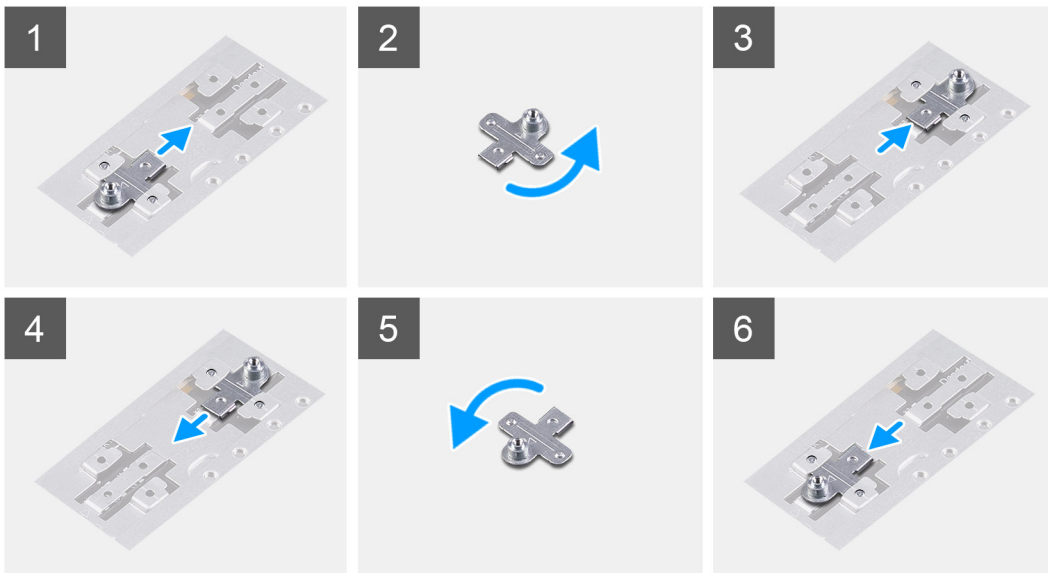

Koraci

1. Izvucite i uklonite nosač SSD diska iz slot za nosač.
2. U zavisnosti od tipa poluprovodničkog diska (M.2 2230/M.2 2280), poravnajte i ubacite nosač SSD diska u slot za nosač.
3. Postavite [SSD-1 \(M.2 2280\)](#) ili [SSD-1 \(M.2 2230\)](#).

Uklanjanje M.2 2280 poluprovodničkog diska (SSD-2)

Preduslovi

1. Sledite proceduru u odeljku [Pre rada u unutrašnjosti računara](#).
2. Uklonite [poklopac osnove](#).

Informacije o ovom zadatku

Na slici je prikazana lokacija poluprovodničkog diska i vizuelna reprezentacija procedure uklanjanja M.2 2280 SSD-a iz slot 2.



1x
M2x3

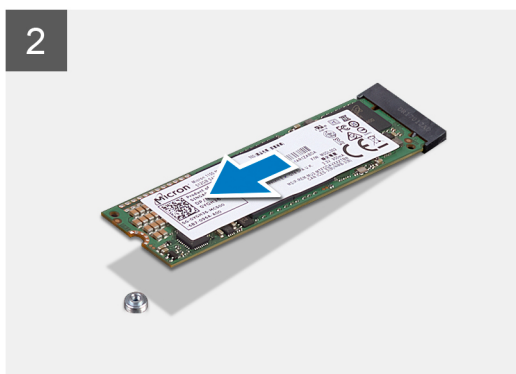
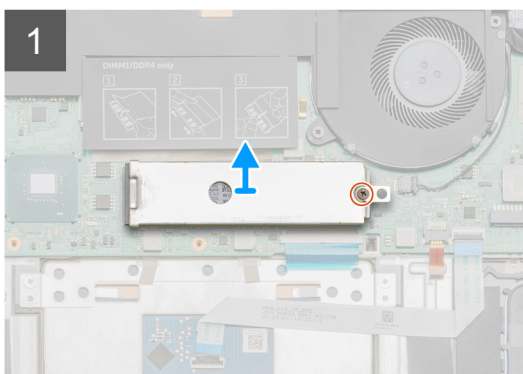
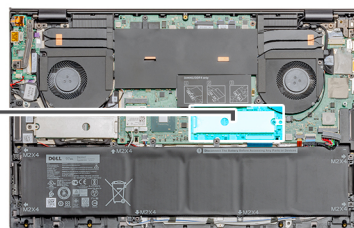

Koraci

1. Uklonite zavrtanj (M2x3) kojim je štitnik modula poluprovodničkog diska pričvršćen za sklop oslonca za dlan i tastature.
2. Podignite i izvadite štitnik modula poluprovodničkog diska iz slota poluprovodničkog diska.
3. Gurnite i izvadite modul poluprovodničkog diska iz slota poluprovodničkog diska.

Postavljanje M.2 2280 poluprovodničkog diska (SSD-2)

Preduslovi

Ako menjate komponentu, uklonite postojeću komponentu pre sprovođenja procedure za postavljanje.

 **NAPOMENA: Slot 2 podržava i M.2 2230 i M.2 2280 SSD.**

Informacije o ovom zadatku

Na slici je prikazana lokacija nosača poluprovodničkog diska i vizuelna reprezentacija procedure poravnjanja nosača zbog M.2 2280 poluprovodničkog diska iz slot 2.



1x
M2x3

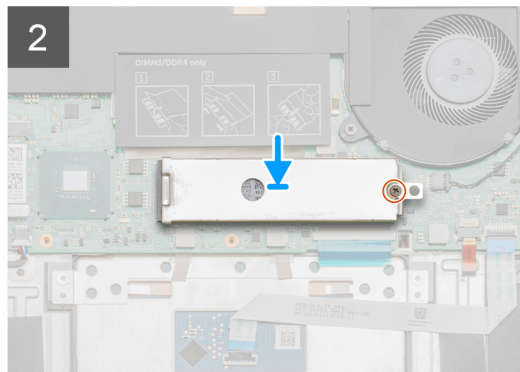
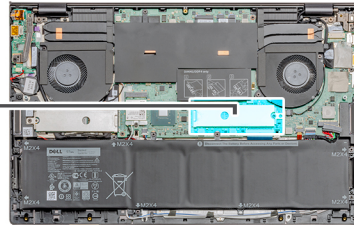

Koraci

1. Poravnajte nosač poluprovodničkog diska da biste postavili M.2 2280 poluprovodnički disk.
2. Postavite štitnik modula poluprovodničkog diska.
3. Postavite zavrtanj (M2x3) da biste pričvrstili modul poluprovodničkog diska za sklop oslonca za dlan i tastature.

Sledeći koraci

1. Postavite [poklopac osnove](#).
2. Sledite proceduru u odeljku [Posle rada u unutrašnjosti računara](#).

Zvučnici

Uklanjanje zvučnika

Preduslovi

1. Sledite proceduru u odeljku [Pre rada u unutrašnjosti računara](#).
2. Uklonite [poklopac osnove](#).
3. Uklonite [bateriju \(sa 3 ćelije\)](#) ili [bateriju \(sa 6 ćelija\)](#).
4. Uklonite [WLAN karticu](#).

Informacije o ovom zadatku

Na slici je prikazana lokacija zvučnika i vizuelna reprezentacija procedure uklanjanja.

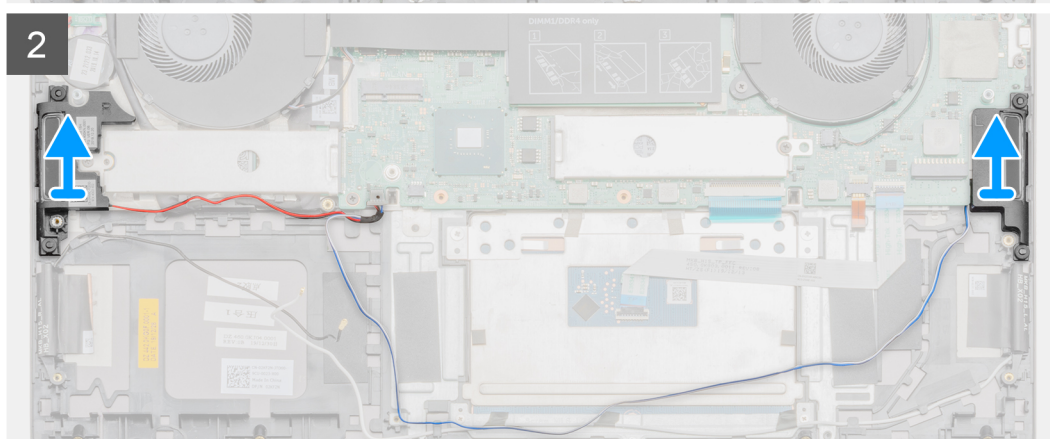
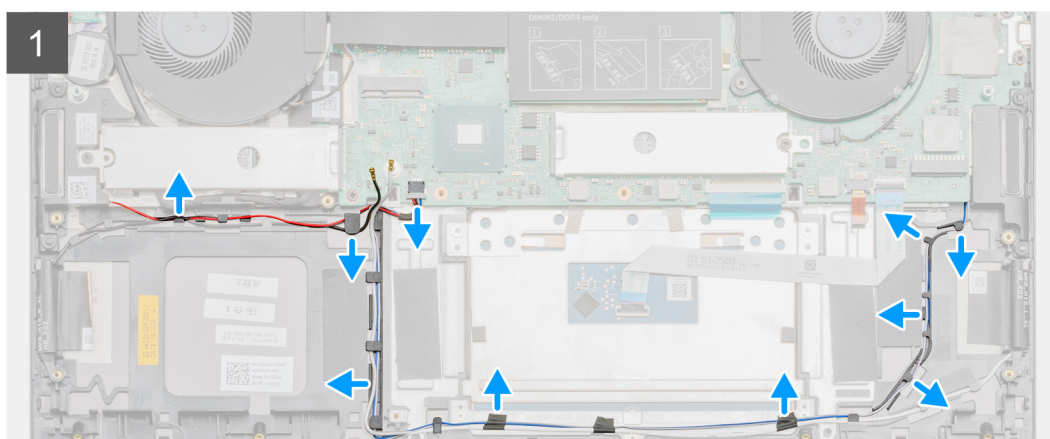
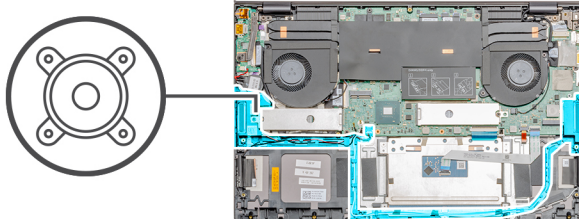

Koraci

1. Odspojite kabl zvučnika sa matične ploče.
2. Zabeležite putanju kabl zvučnika, pa ga izvadite iz vodiča za usmeravanje na sklopu oslonca za dlan i tastature.

NAPOMENA: Pribeležite položaj gumenih uvodnica pre podizanja zvučnika.

3. Podignite zvučnike zajedno sa kablom sa sklopa oslonca za dlan i tastature.

Montiranje zvučnika

Preduslovi

Ako menjate komponentu, uklonite postojeću komponentu pre sprovođenja procedure za postavljanje.

Informacije o ovom zadatku

Na slici je prikazana lokacija zvučnika i vizuelna reprezentacija procedure postavljanja.

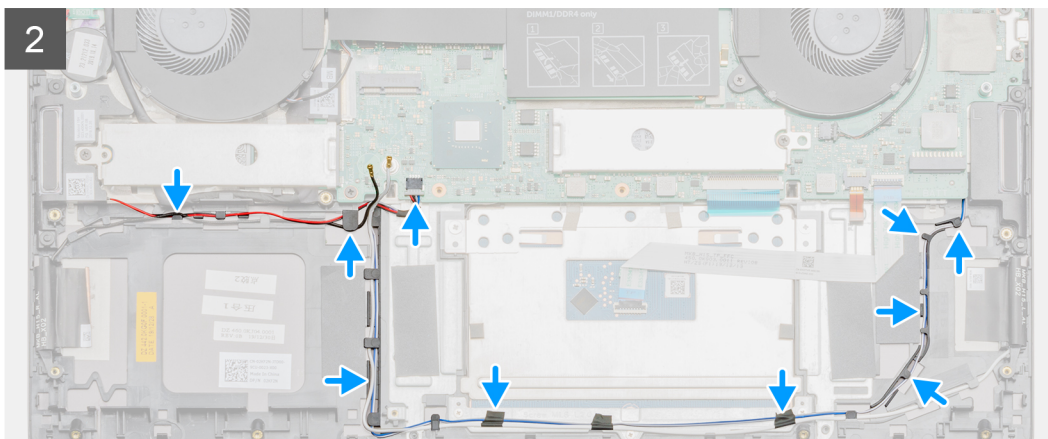
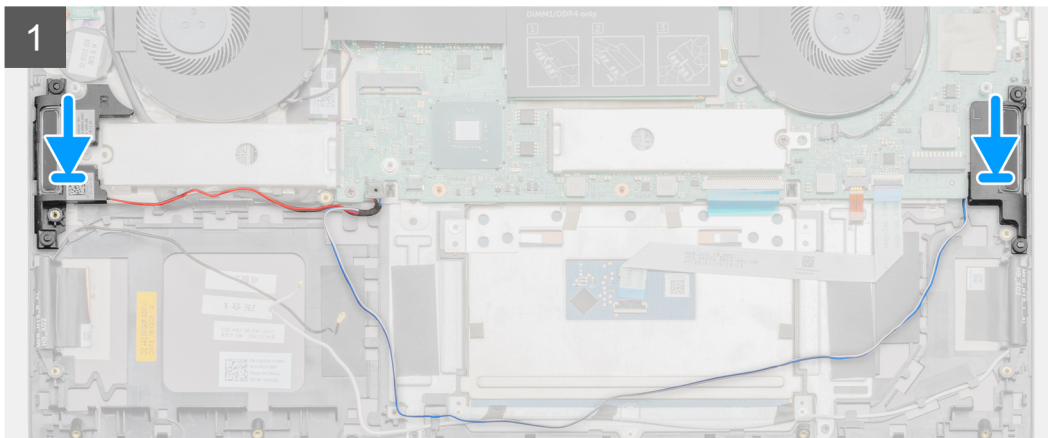
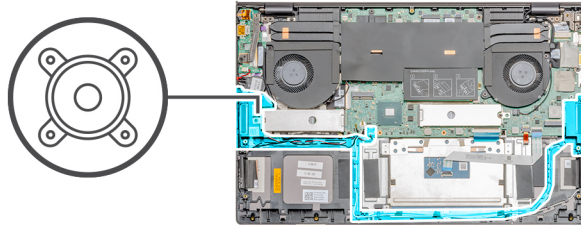

Koraci

1. Pomoću stubića za poravnanje i gumenih uvodnica postavite zvučnike u slotove na sklopu oslonca za dlan i tastature.
2. Provučite kabl zvučnika kroz vođice za usmeravanje na sklopu oslonca za dlan i tastature.
3. Povežite kabl zvučnika na matičnu ploču.

Sledeći koraci

1. Postavite [WLAN](#) karticu.
2. Postavite [bateriju \(sa 3 ćelije\)](#) ili [bateriju \(sa 6 ćelija\)](#).
3. Postavite [poklopac osnove](#).
4. Sledite proceduru u odeljku [Posle rada u unutrašnjosti računara](#).

Ventilator grafičke procesorske jedinice

Uklanjanje ventilatora grafičke procesorske jedinice

Preduslovi

1. Sledite proceduru u odeljku [Pre rada u unutrašnjosti računara](#).
2. Uklonite [poklopac osnove](#).

Informacije o ovom zadatku

Na slici je prikazana lokacija ventilatora grafičke procesorske jedinice i vizuelna reprezentacija procedure uklanjanja.



2x
M2x4

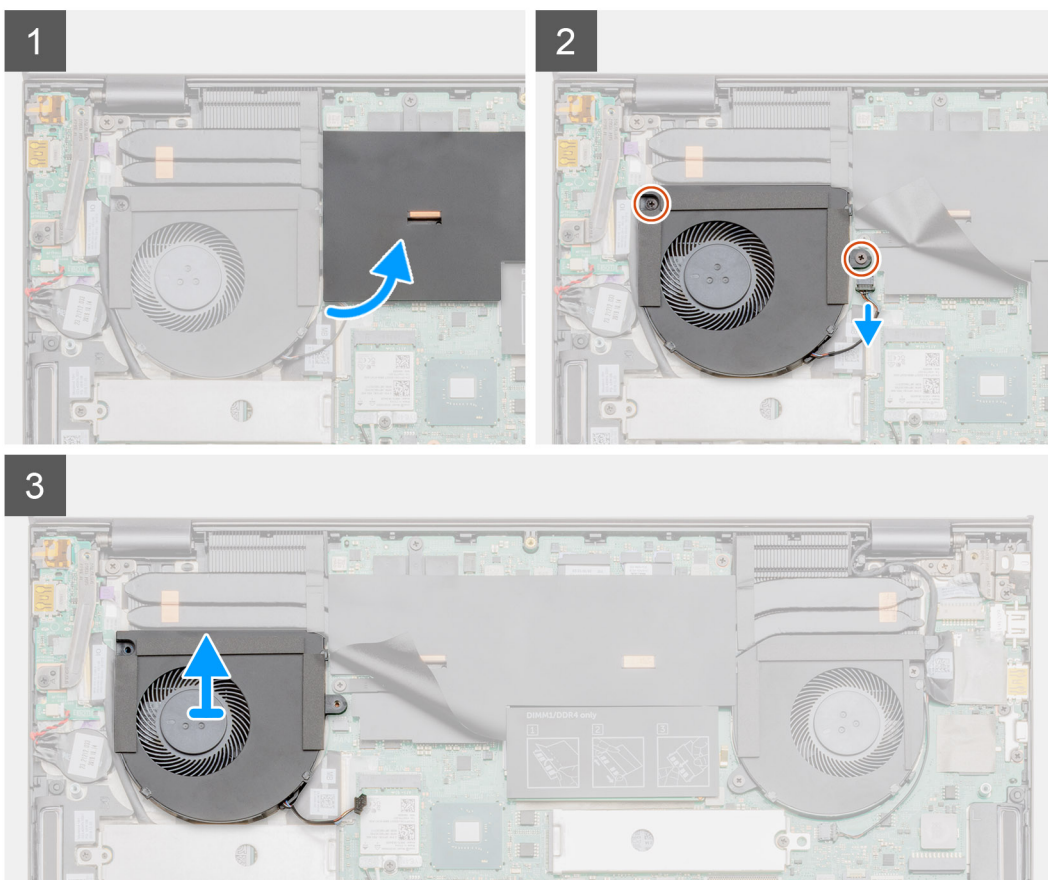
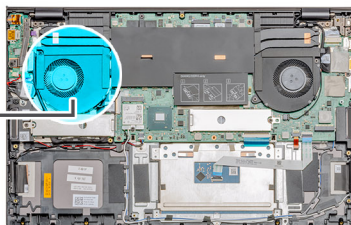

Koraci

1. Okrenite i otvorite mylar poklopac.
2. Uklonite dva zavrtnja (M2x4) koji učvršćuju ventilator grafičke procesorske jedinice za sklop oslonca za dlan i tastature.
3. Isključite kabl ventilatora grafičke procesorske jedinice iz matične ploče.
4. Gurnite i podignite ventilator grafičke procesorske jedinice sa sklopa oslonca za dlan i tastature.

Postavljanje ventilatora grafičke procesorske jedinice

Preduslovi

Ako menjate komponentu, uklonite postojeću komponentu pre sprovođenja procedure za postavljanje.

Informacije o ovom zadatku

Na slici je prikazana lokacija ventilatora GPU-a i vizuelna reprezentacija procedure postavljanja.



2x
M2x4

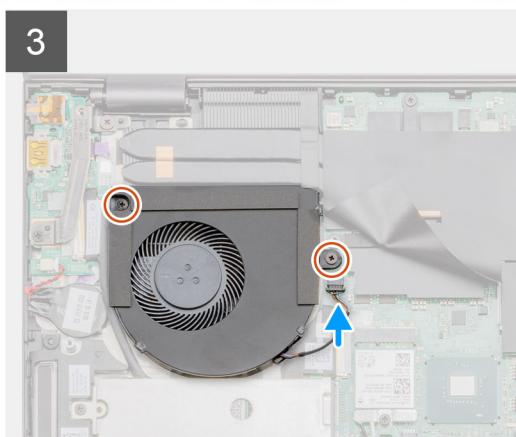
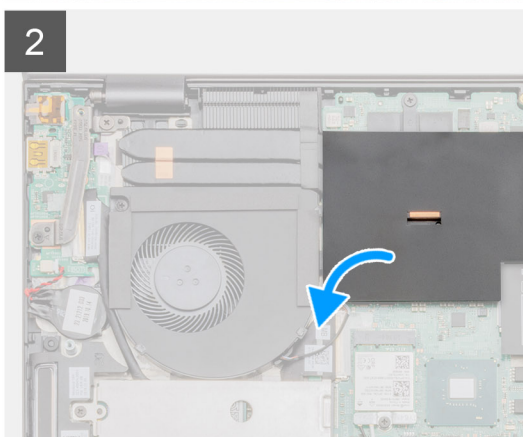
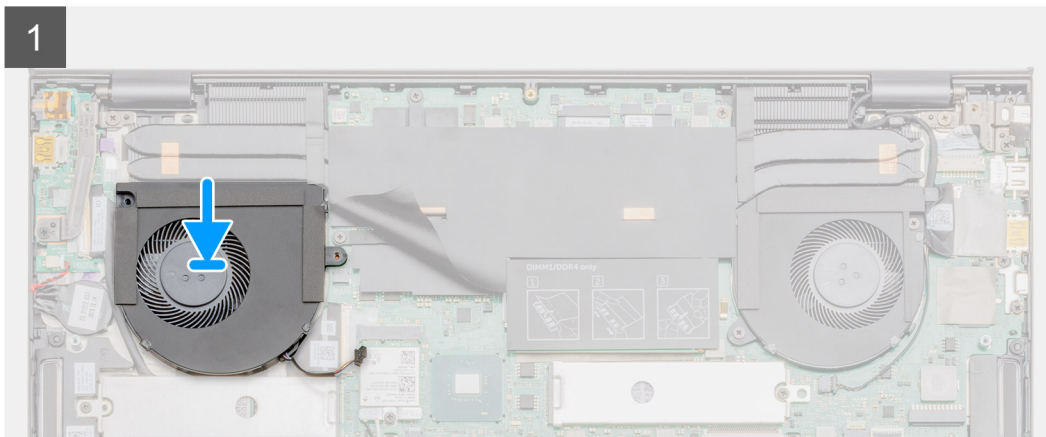
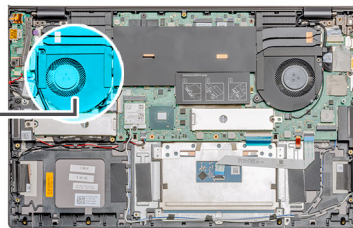

Koraci

1. Gurnite i postavite ventilator GPU-a na sklop oslonca za dlan i tastature.
2. Poravnajte otvore za zavrtnje na ventilatoru GPU-a sa otvorima za zavrtnje na sklopu oslonca za dlan i tastature.
3. Uklonite dva zavrtnja (M2x4) koji učvršćuju ventilator GPU-a za sklop oslonca za dlan i tastature.

4. Povežite kabl ventilatora GPU-a na matičnu ploču.

Sledeći koraci

1. Postavite [poklopac osnove](#).
2. Sledite proceduru u odeljku [Posle rada u unutrašnjosti računara](#).

Ventilator sistema

Uklanjanje ventilatora sistema

Preduslovi

1. Sledite proceduru u odeljku [Pre rada u unutrašnjosti računara](#).
2. Uklonite [poklopac osnove](#).

Informacije o ovom zadatku

Na slici je prikazana lokacija ventilatora sistema, kao i vizuelna reprezentacija procedure njenog uklanjanja.

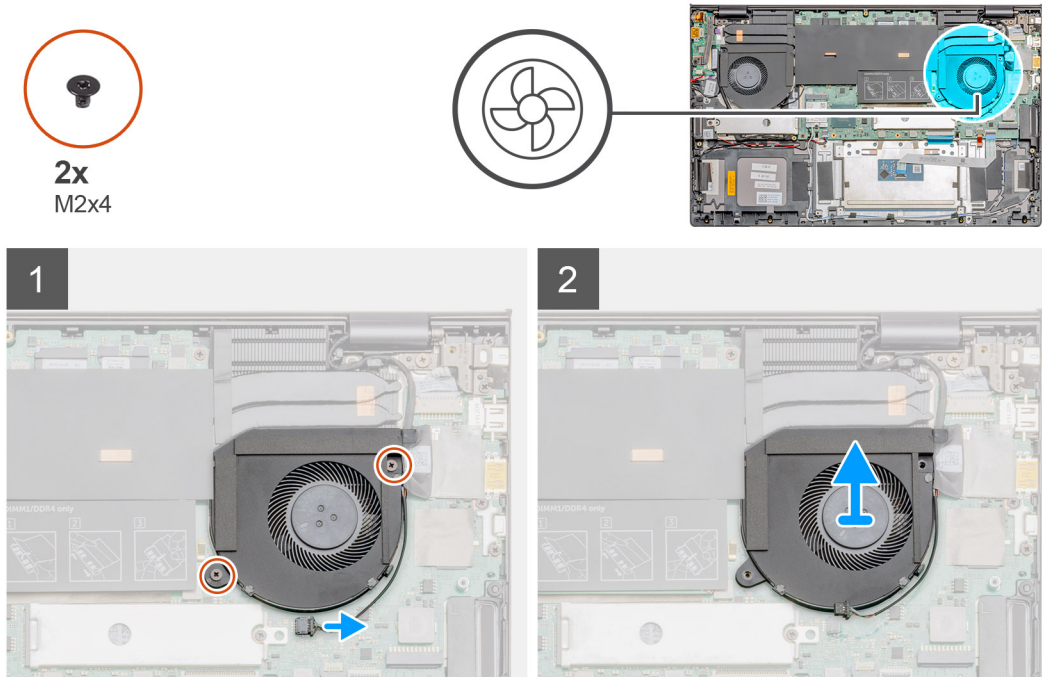

Koraci

1. Uklonite dva zavrtnja (M2x4) koji učvršćuju ventilator sistema za sklop oslonca za dlan i tastature.
2. Isključite kabl ventilatora sistema sa matične ploče.
3. Gurnite i podignite ventilator sistema sa sklopa oslonca za dlan i tastature.

Montiranje ventilatora sistema

Preduslovi

Ako menjate komponentu, uklonite postojeću komponentu pre sprovođenja procedure za postavljanje.

Informacije o ovom zadatku

Na slici je prikazana lokacija ventilatora sistema i vizuelna reprezentacija procedure postavljanja.



2x
M2x4

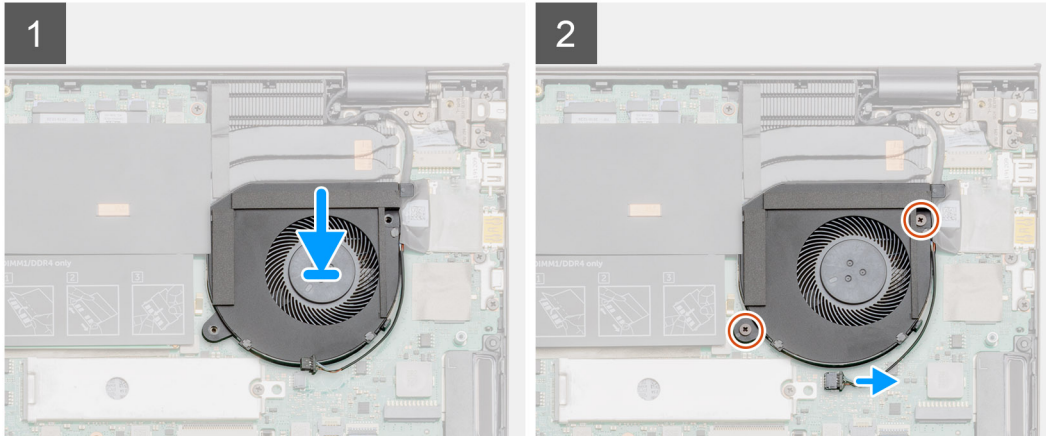
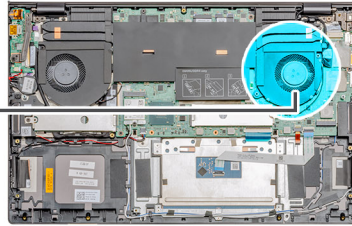

Koraci

1. Gurnite i postavite ventilator sistema na sklop oslonca za dlan i tastature.
2. Poravnajte otvore za zavrtnje na ventilatoru sistema sa otvorima za zavrtnje na sklopu oslonca za dlan i tastature.
3. Postavite dva zavrtnja (M2x4) da biste pričvrstili ventilator sistema za sklop oslonca za dlan i tastature.
4. Povežite kabl ventilatora sistema sa matičnom pločom.

Sledeći koraci

1. Postavite [poklopac osnove](#).
2. Sledite proceduru u odeljku [Posle rada u unutrašnjosti računara](#).

Rashladni element

Uklanjanje rashladnog elementa (UMA)

Preduslovi

i **NAPOMENA:** Tip rashladnog elementa računara zavisi od naručene konfiguracije.

1. Sledite proceduru u odeljku [Pre rada u unutrašnjosti računara](#).
2. Uklonite [poklopac osnove](#).

Informacije o ovom zadatku

Na slici je prikazana lokacija rashladnog elementa i vizuelna reprezentacija procedure uklanjanja.

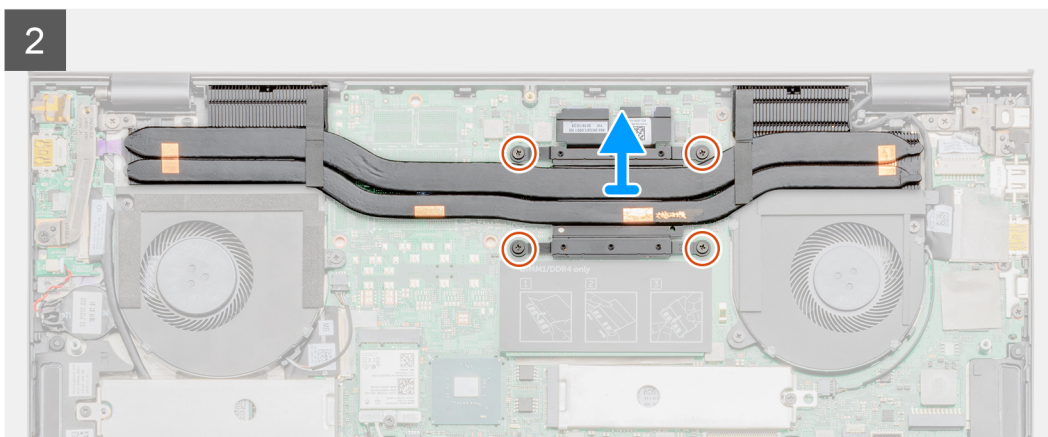
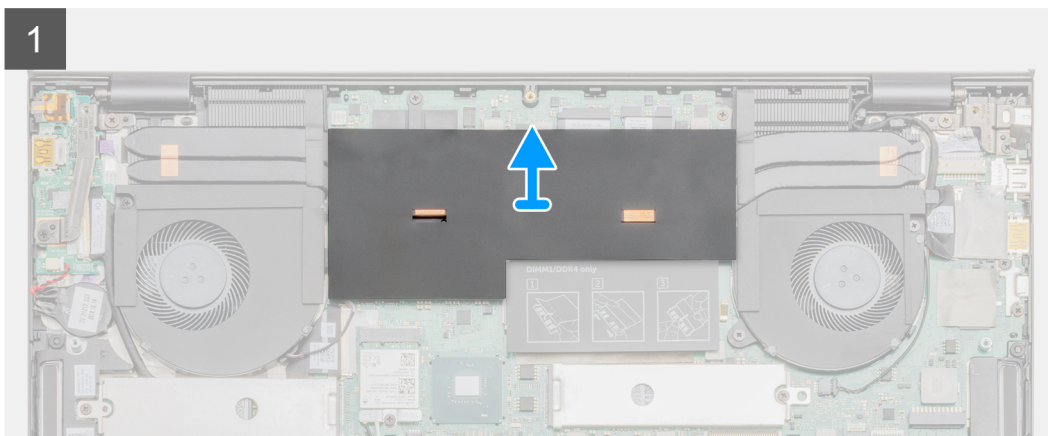
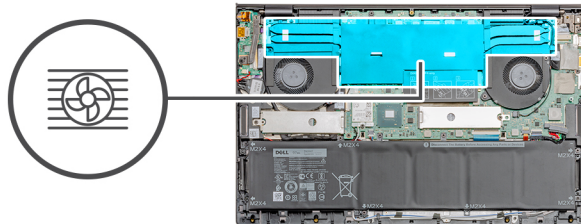

Koraci

1. Okrenite i otvorite mylar poklopac.
2. Prema određenom redosledu (naznačenom na rashladnom elementu) olabavite četiri neispadajuća zavrtnja kojim je rashladni element pričvršćen za matičnu ploču.
3. Podignite i uklonite rashladni element sa sklopa oslonca za dlan i tastature.

Postavljanje rashladnog elementa (UMA)

Preduslovi

Ako menjate komponentu, uklonite postojeću komponentu pre sprovođenja procedure za postavljanje.

Informacije o ovom zadatku

Na slici je prikazana lokacija rashladnog elementa i vizuelna reprezentacija procedure postavljanja.

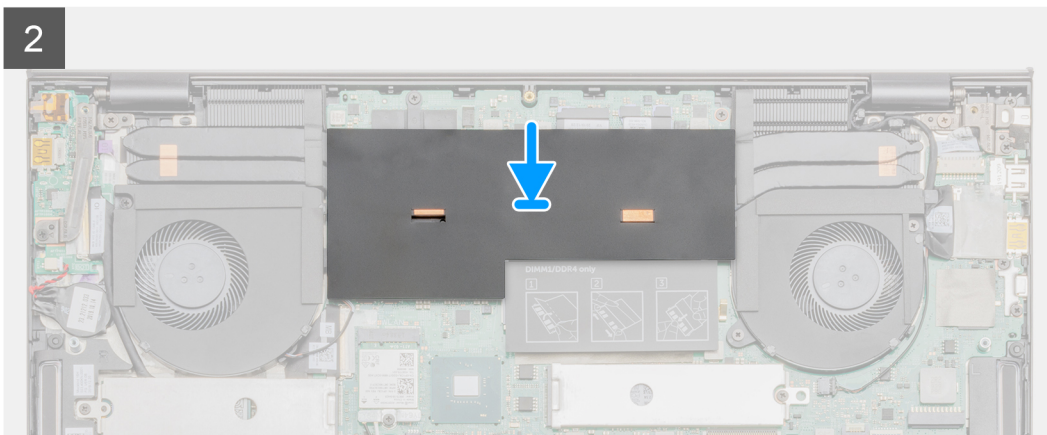
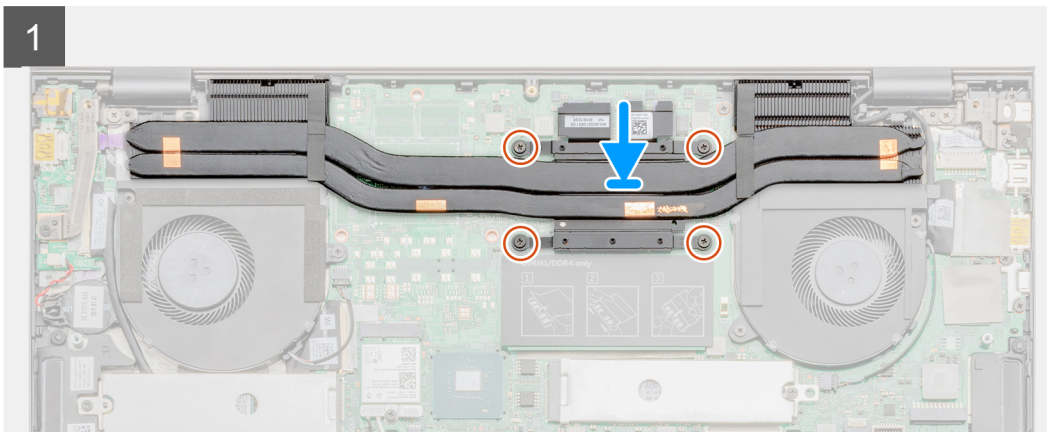
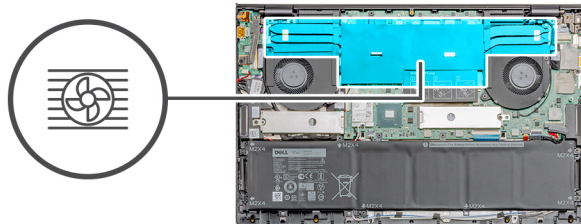

Koraci

1. Postavite rashladni element na matičnu ploču i poravnajte otvore za zavrtnje na rashladnom elementu sa otvorima za zavrtnje na matičnoj ploči.
2. Prema određenom redosledu (naznačenom na rashladnom elementu) pritegnite četiri neispadajuća zavrtnja kojima je rashladni element pričvršćen za matičnu ploču.
3. Postavite poklopac mylar trake.

Sledeći koraci

1. Postavite [poklopac osnove](#).
2. Sledite proceduru u odeljku [Posle rada u unutrašnjosti računara](#).

Uklanjanje rashladnog elementa (neintegrisanog)

Preduslovi

i | **NAPOMENA:** Tip rashladnog elementa računara zavisi od naručene konfiguracije.

1. Sledite proceduru u odeljku [Pre rada u unutrašnjosti računara](#).
2. Uklonite [poklopac osnove](#).

Informacije o ovom zadatku

Na slici je prikazana lokacija rashladnog elementa i vizuelna reprezentacija procedure uklanjanja.

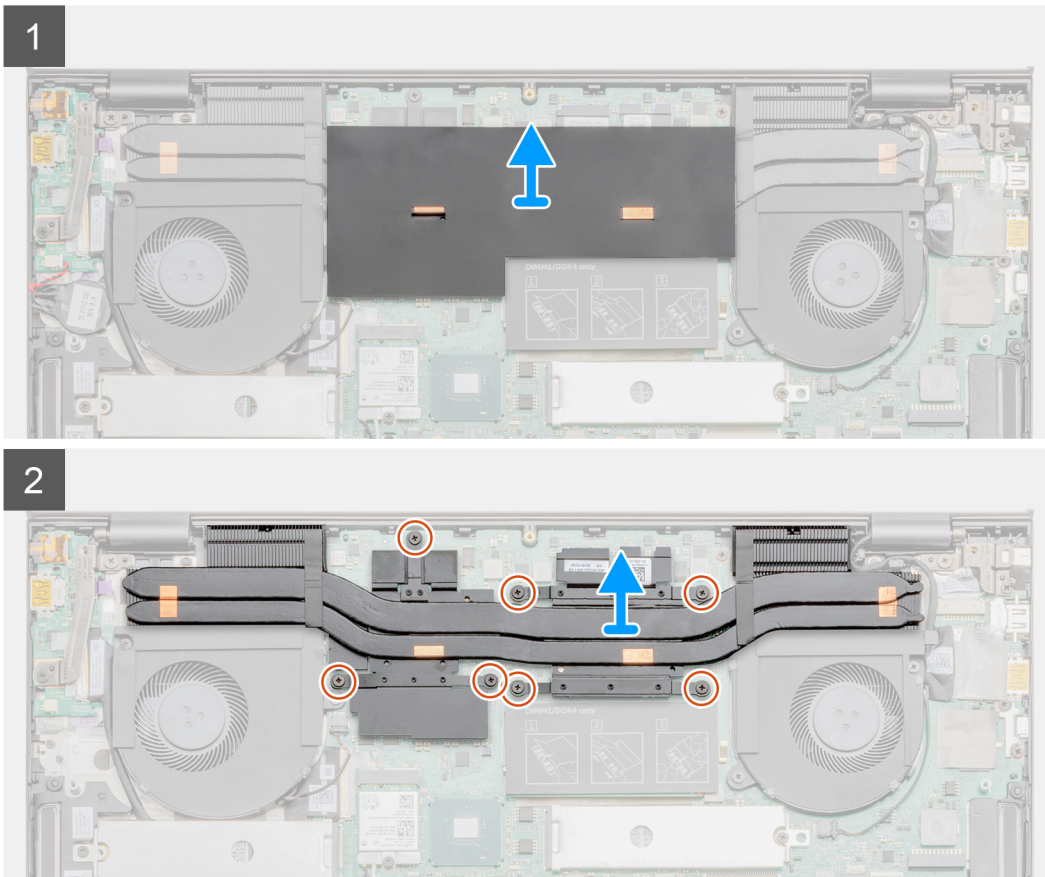
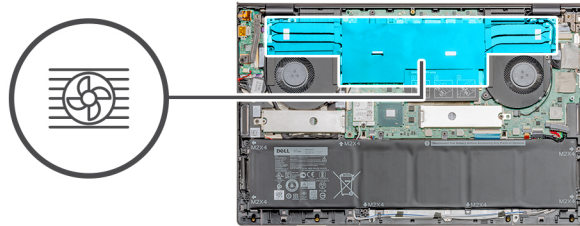

Koraci

1. Okrenite i otvorite mylar poklopac.
2. Prema određenom redosledu (naznačenom na rashladnom elementu), olabavite sedam neispadajućih zavrtnja koji učvršćuju rashladni element za matičnu ploču.
3. Podignite i uklonite rashladni element sa matične ploče.

Postavljanje rashladnog elementa (neintegriranog)

Preduslovi

Ako menjate komponentu, uklonite postojeću komponentu pre sprovođenja procedure za postavljanje.

Informacije o ovom zadatku

Na slici je prikazana lokacija rashladnog elementa i vizuelna reprezentacija procedure postavljanja.

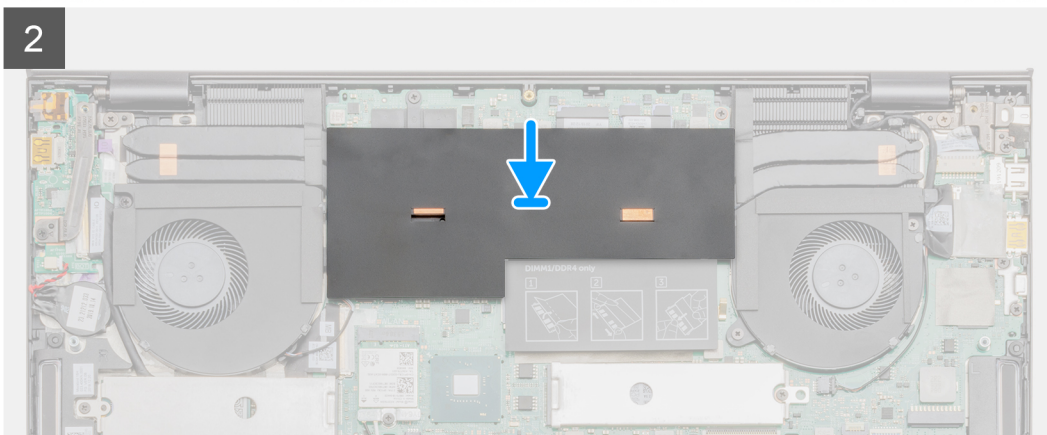
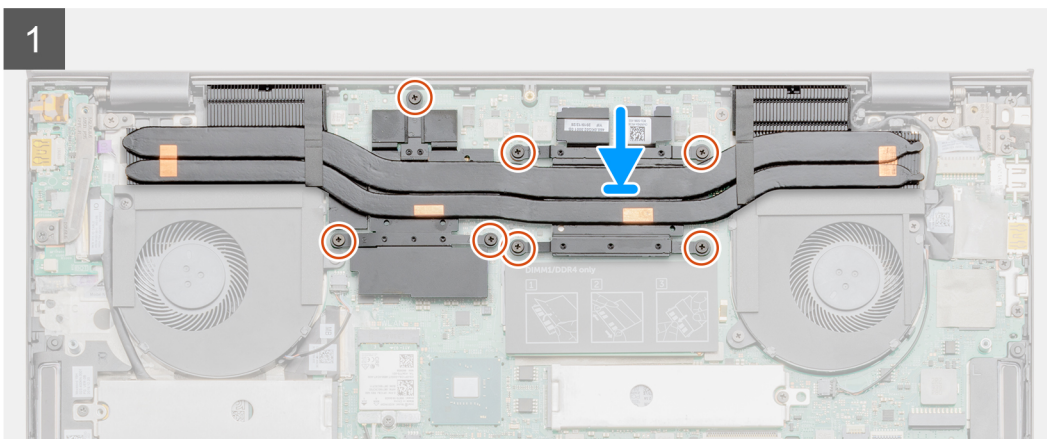
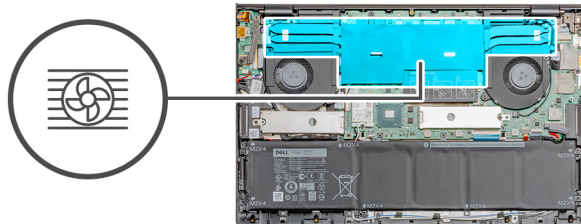

Koraci

1. Postavite rashladni element na matičnu ploču i poravnajte otvore za zavrtnje na rashladnom elementu sa otvorima za zavrtnje na matičnoj ploči.
2. Prema određenom redosledu (naznačenom na rashladnom elementu) pritegnite sedam neispadajućih zavrtnja koji učvršćuju rashladni element za matičnu ploču.
3. Postavite poklopac mylar trake.

Sledeći koraci

1. Postavite [poklopac osnove](#).
2. Sledite proceduru u odeljku [Posle rada u unutrašnjosti računara](#).

Dugmasta baterija

Uklanjanje dugmaste baterije

Preduslovi

1. Sledite proceduru u odeljku [Pre rada u unutrašnjosti računara](#).

2. Uklonite [poklopac osnove](#).

i **NAPOMENA:** Uklanjanje dugmaste baterije resetuje postavke programa za podešavanje BIOS-a na podrazumevane vrednosti. Preporučuje se da pre uklanjanja dugmaste baterije pribeležite postavke programa za podešavanje BIOS-a. Sistem ne može da pokrene operativni sistem ako postavke nisu sačuvane.

Informacije o ovom zadatku

Na slici je prikazana lokacija dugmaste baterije i vizuelna reprezentacija procedure uklanjanja.

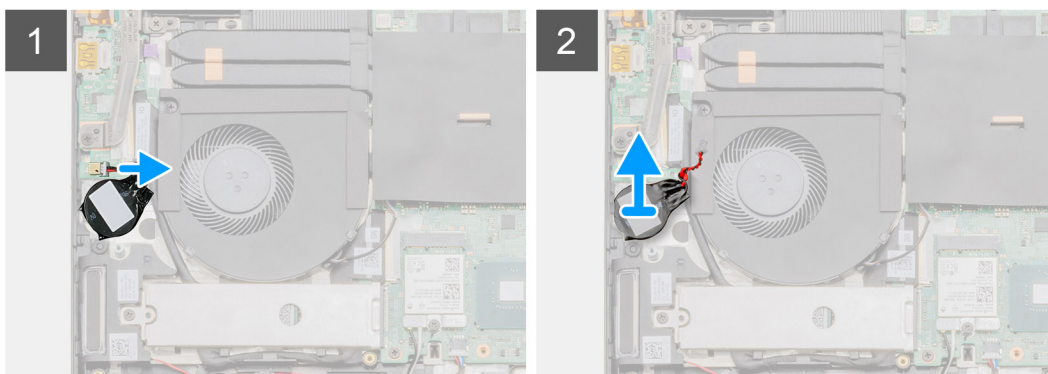
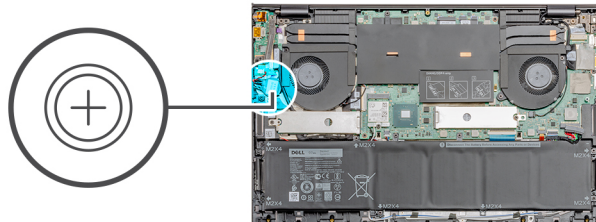

Koraci

1. Izvadite kabl dugmaste baterije iz konektora na U/I ploči.
2. Odlepite dugmastu bateriju sa sklopa oslonca za dlan i tastature.

Montiranje dugmaste baterije

Preduslovi

Ako menjate komponentu, uklonite postojeću komponentu pre sprovođenja procedure za postavljanje.

Informacije o ovom zadatku

Na slici je prikazana lokacija dugmaste baterije i vizuelna reprezentacija procedure postavljanja.

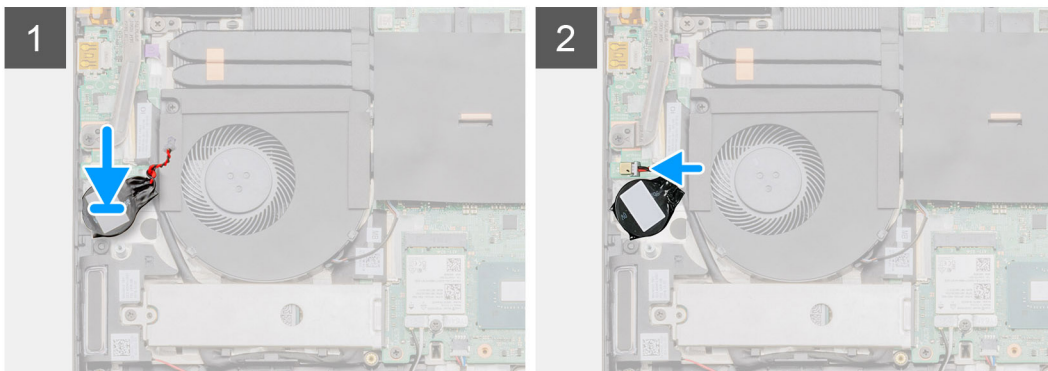
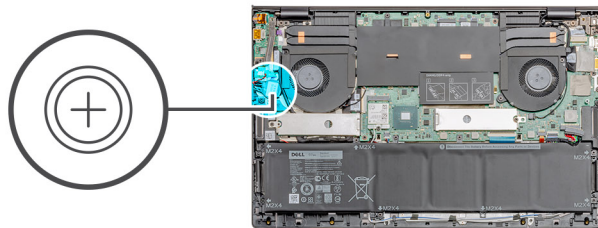

Koraci

1. Pričvrstite dugmastu bateriju na slot sklopa oslonca za dlan i tastature.
2. Provučite kabl dugmaste baterije kao što je prikazano i povežite ga sa U/I pločom.

Sledeći koraci

1. Postavite [poklopac osnove](#).
2. Sledite proceduru u odeljku [Posle rada u unutrašnjosti računara](#).

U/I ploča

Uklanjanje U/I ploče

Preduslovi

1. Sledite proceduru u odeljku [Pre rada u unutrašnjosti računara](#).
2. Uklonite [poklopac osnove](#).
3. Uklonite [ventilator grafičke procesorske jedinice](#).

Informacije o ovom zadatku

i | **NAPOMENA:** Uklanjanjem U/I ploče isključuje se baterija iz matične ploče.

Na slici je prikazana lokacija U/I ploče i vizuelna reprezentacija procedure uklanjanja.



1x
M2.5x5



1x
M2.5x4



1x
M2x3

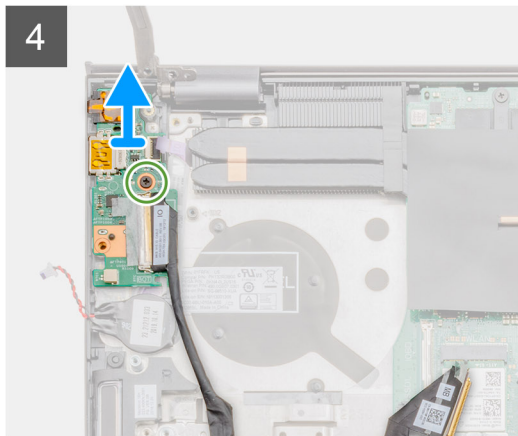
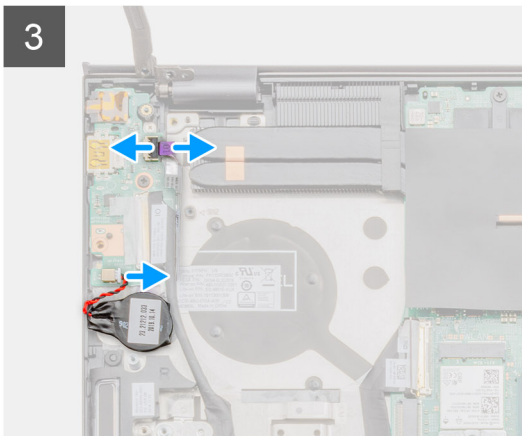
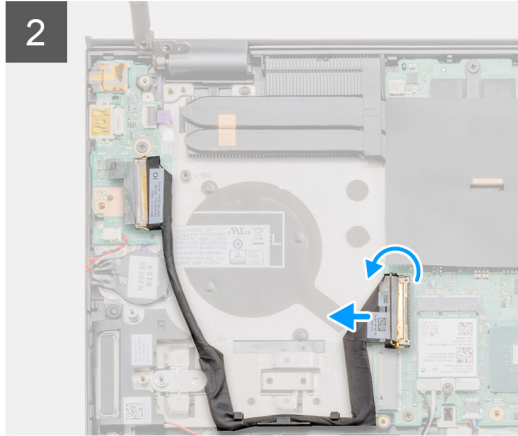
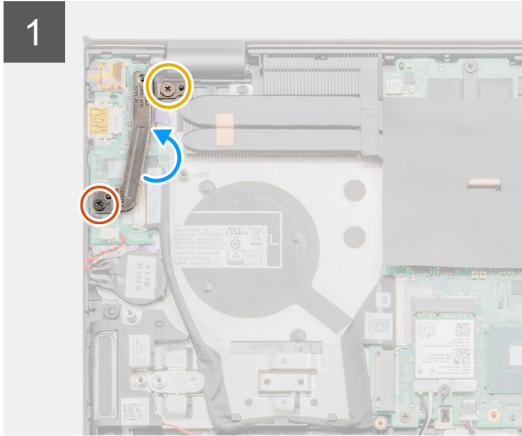
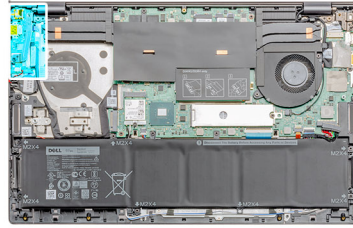

Koraci

1. Uklonite dva zavrtnja (M2,5x5) i (M2,5x4) koji učvršćuju levi zglob ekrana za računar.
2. Podignite levi zglob ekrana.
3. Otvorite rezu i odvojite kabl U/I ploče od U/I ploče.
4. Otvorite rezu i izvucite kabl ploče čitača otiska prsta iz konektora na U/I ploči.
5. Izvadite kabl dugmaste baterije iz konektora na U/I ploči.
6. Uklonite zavrtnanj (M2x3) kojim je U/I ploča pričvršćena za sklop oslonca za dlan i tastature.
7. Podignite U/I ploču sa sklopa oslonca za dlan i tastature.

Postavljanje U/I ploče

Preduslovi

Ako menjate komponentu, uklonite postojeću komponentu pre sprovođenja procedure za postavljanje.

Informacije o ovom zadatku

Na slici je prikazana lokacija U/I ploče i vizuelna reprezentacija procedure postavljanja.



1x
M2.5x5



1x
M2.5x4



1x
M2x3

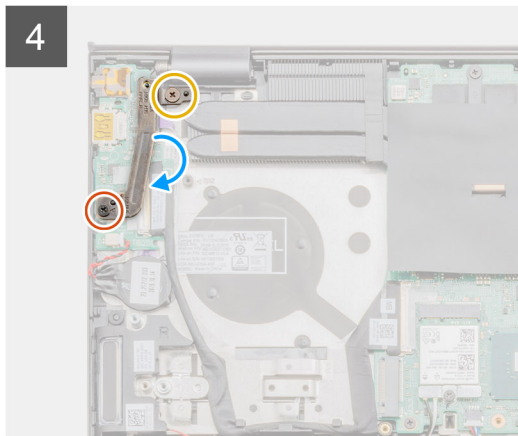
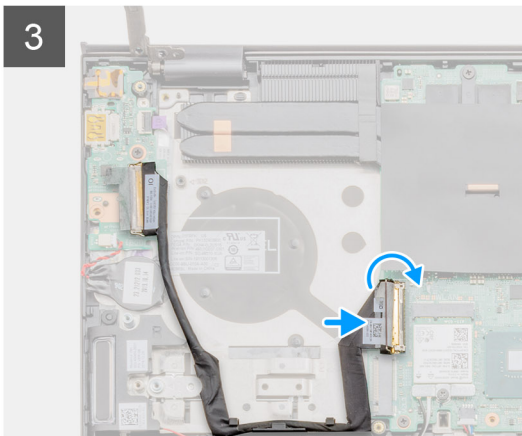
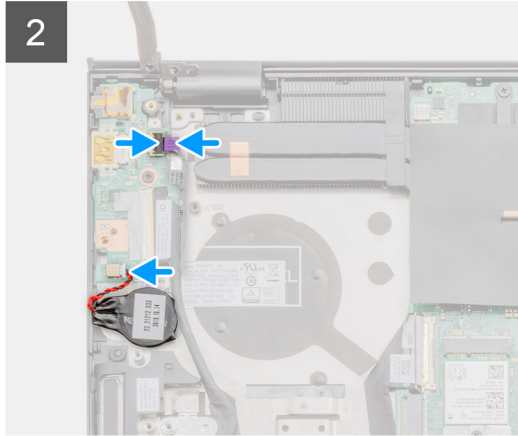
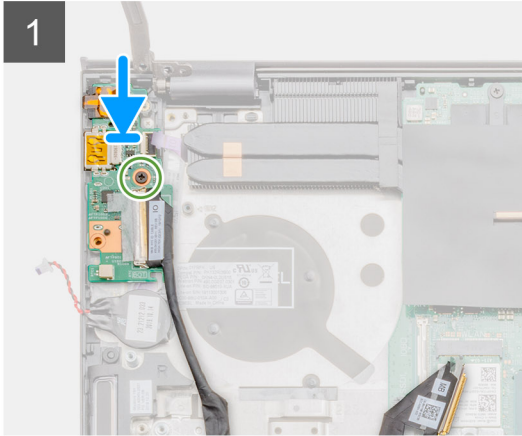
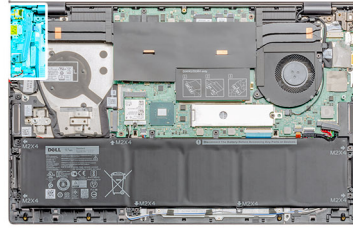

Koraci

1. Postavite U/I ploču na sklop oslonca za dlan i tastature.
2. Poravnajte otvore za zavrtnje na U/I ploči sa otvorima za zavrtnje na sklopu oslonca za dlan i tastature.
3. Postavite zavrtnanj (M2x3) kojim je U/I ploča pričvršćena za sklop oslonca za dlan i tastature.
4. Povežite kabl ploče čitača otiska prsta sa U/I pločom i zatvorite rezu da biste fiksirali kabl.
5. Povežite kabl dugmaste baterije sa U/I pločom i zalepite dugmastu bateriju.
6. Povežite kabl U/I ploče sa U/I pločom i zatvorite rezu da biste fiksirali kabl.
7. Spustite levi zglobov ekrana.
8. Postavite dva zavrtnja (M2,5x5) i (M2,5x4) kojima je U/I ploča pričvršćena za sklop oslonca za dlan i tastature.

Sledeći koraci

1. Postavite [ventilator grafičke procesorske jedinice](#).
2. Postavite [poklopac osnove](#).
3. Sledite proceduru u odeljku [Posle rada u unutrašnjosti računara](#).

Dugme za napajanje sa čitačem otiska prsta (opcionally)

Uklanjanje dugmeta za napajanje i opcionalnog čitača otiska prsta

Preduslovi

1. Sledite proceduru u odeljku [Pre rada u unutrašnjosti računara](#).
2. Uklonite [poklopac osnove](#).
3. Uklonite [ventilator grafičke procesorske jedinice](#).
4. Uklonite [U/I ploču](#).

Informacije o ovom zadatku

Na slici je prikazana lokacija dugmeta za napajanje sa opcionalnim čitačem otiska prsta, kao i vizuelna reprezentacija procedure uklanjanja.



2x
M1.6x2

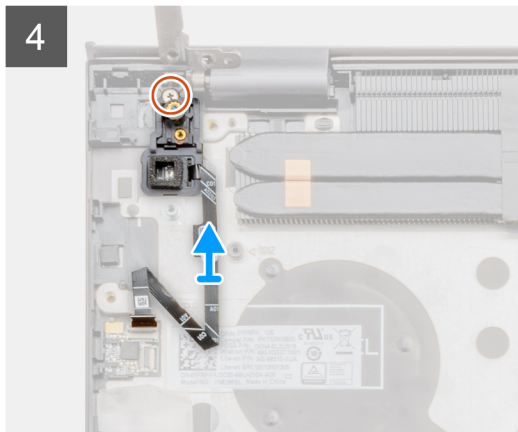
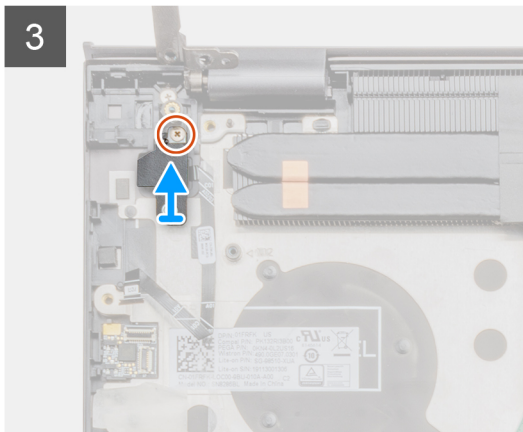
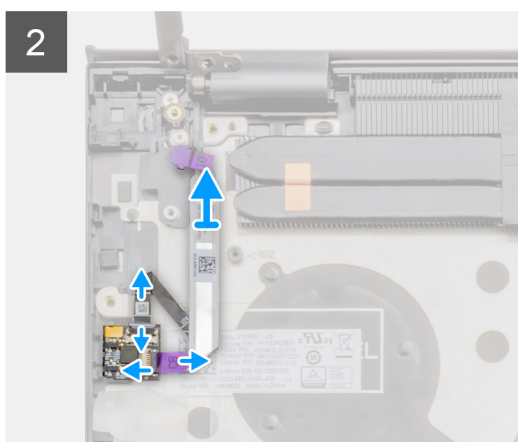
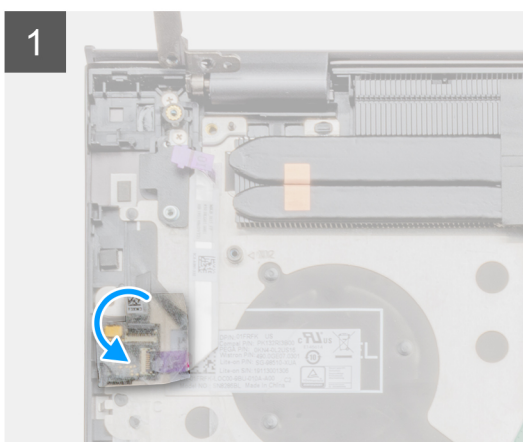
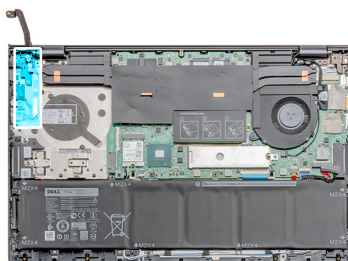

Koraci

1. Uklonite providni lepljivi poklopac preko čitača otiska prsta.
2. Podignite rezu i izvucite kabl ploče čitača otiska prsta, ako je instalirana, iz konektora na sklopu oslonca za dlan.

i | **NAPOMENA: Uklonite kabl ploče čitača otiska prsta i držite ga pored jer je već isključen sa druge strane.**

3. Isključite kabl dugmeta za napajanje iz ploče čitača otiska prsta na sklopu oslonca za dlan.
4. Uklonite zavrtanj (M1,6x2,5) i podignite nosač.
5. Uklonite zavrtanj (M1,6x2,5) kojim je dugme za napajanje sa opcionalnim čitačem otiska prsta pričvršćeno za sklop oslonca za dlan.
6. Podignite dugme za napajanje sa opcionalnim čitačem otiska prsta zajedno sa kablom čitača otiska prsta sa sklopa oslonca za dlan i tastature.

Postavljanje dugmeta za napajanje sa opcionalnim čitačem otiska prsta

Preduslovi

Ako menjate komponentu, uklonite postojeću komponentu pre sprovođenja procedure za postavljanje.

Informacije o ovom zadatku

Na slici je prikazana lokacija dugmeta za napajanje sa čitačem otiska prsta i vizuelna reprezentacija procedure postavljanja.



2x
M1.6x2

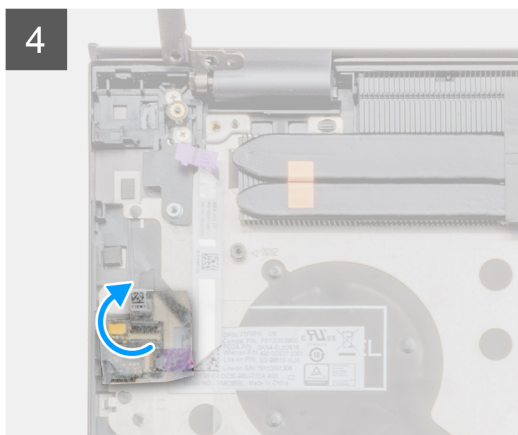
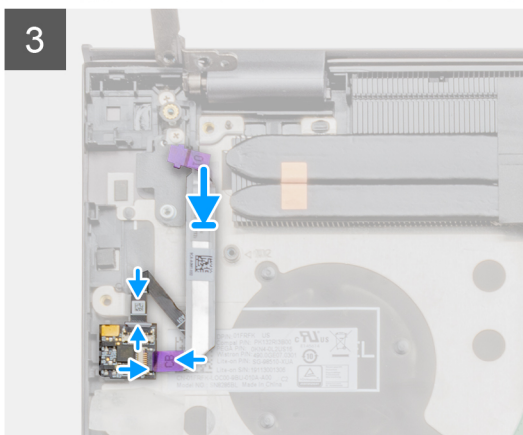
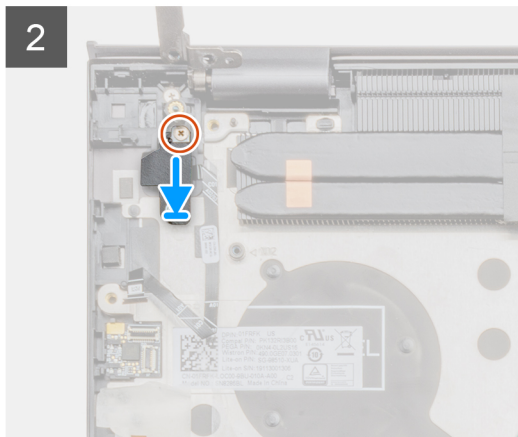
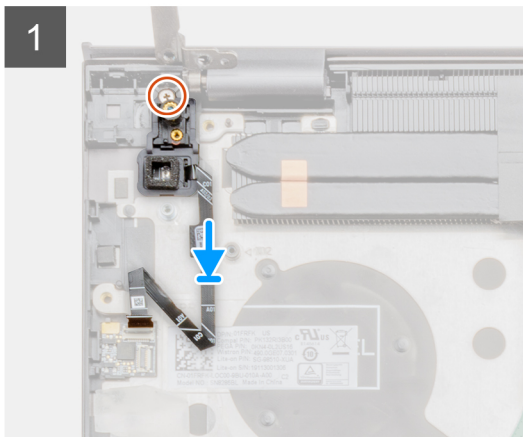
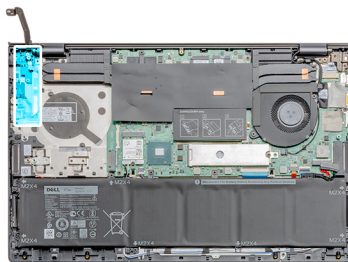

Koraci

1. Pomoću stubića za poravnanje postavite dugme za napajanje sa opcionalnim čitačem otiska prsta na sklop oslonca za dlan i tastature.
2. Postavite zavrtnaj (M1,6x2,5) da biste učvrstili dugme za napajanje sa opcionalnim čitačem otiska prsta za sklop oslonca za dlan i tastature.
3. Postavite nosač i zavrtnaj (M1,6x2,5).
4. Priključite kabl čitača otiska prsta u konektor čitača otiska prsta na sklopu oslonca za dlan i tastature.
5. Priključite kabl ploče čitača otiska prsta, ako je instalirana, u ploču čitača otiska prsta i zatvorite rezu.
6. Postavite providni lepljivi poklopac.

Sledeći koraci

1. Postavite [U/I ploču](#).
2. Postavite [ventilator grafičke procesorske jedinice](#).
3. Postavite [poklopac osnove](#).
4. Sledite proceduru u odeljku [Posle rada u unutrašnjosti računara](#).

Port za DC ulaz

Uklanjanje porta za DC ulaz

Preduslovi

1. Sledite proceduru u odeljku [Pre rada u unutrašnjosti računara](#).
2. Uklonite [poklopac osnove](#).

Informacije o ovom zadatku

Na slici je prikazana lokacija porta za DC ulaz i vizuelna reprezentacija procedure uklanjanja.



1x
M2.5x5



1x
M2.5x4



1x
M2x3

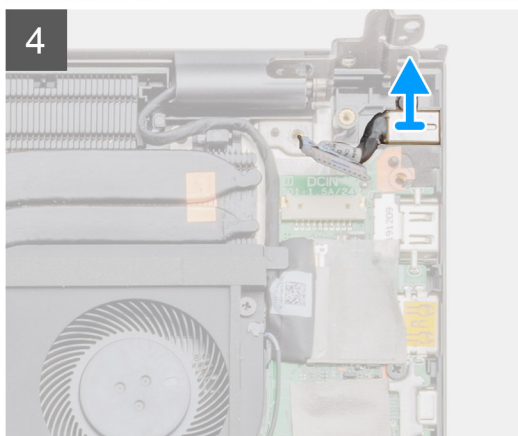
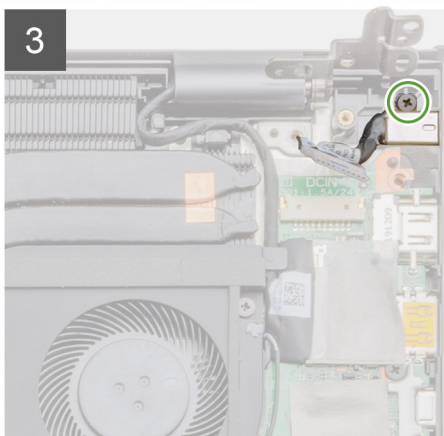
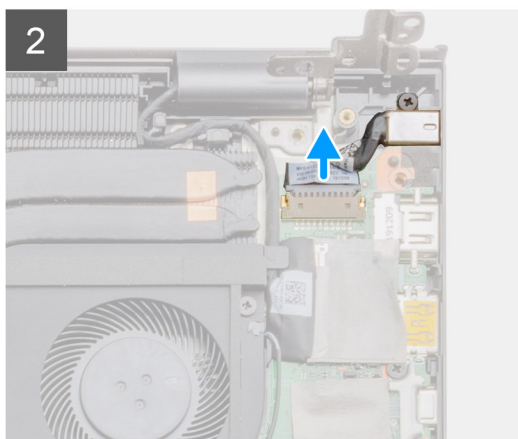
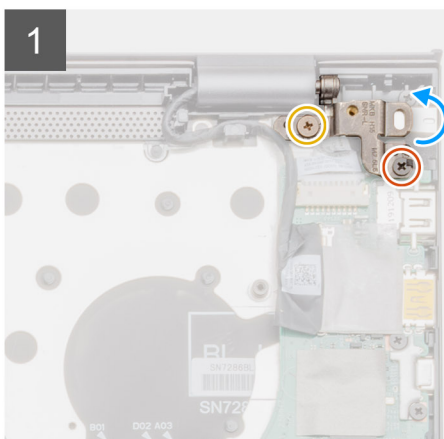
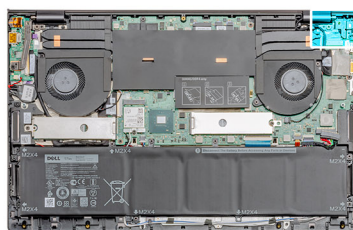

Koraci

1. Uklonite dva zavrtnja (M2,5x5) i (M2,5x4) kojima je levi zglob ekrana pričvršćen za sklop oslonca za dlanove i tastature.
2. Otvorite levi zglob ekrana pod uglom od 90 stepeni.
3. Izvucite kabl porta za DC ulaz sa matične ploče.
4. Uklonite zavrtnaj (M2x3) kojim je DC ulazni port pričvršćen za sklop oslonca za dlan i tastature.
5. Podignite DC ulazni port zajedno sa kablom i uklonite ga sa sklopa oslonca za dlan i tastature.

Postavljanje porta za DC ulaz

Preduslovi

Ako menjate komponentu, uklonite postojeću komponentu pre sprovođenja procedure za postavljanje.

Informacije o ovom zadatku

Na slici je prikazana lokacija porta za DC ulaz, kao i vizuelna reprezentacija procedure njegovog postavljanja.



2x
M2.5x5



1x
M2x3

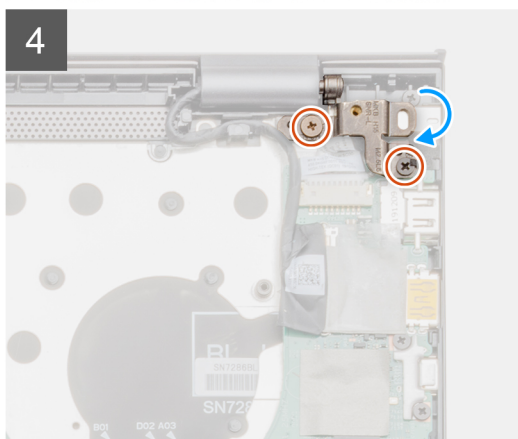
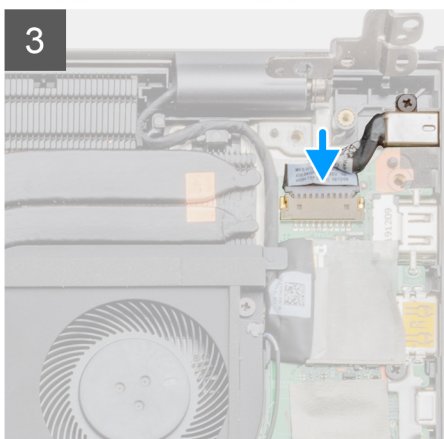
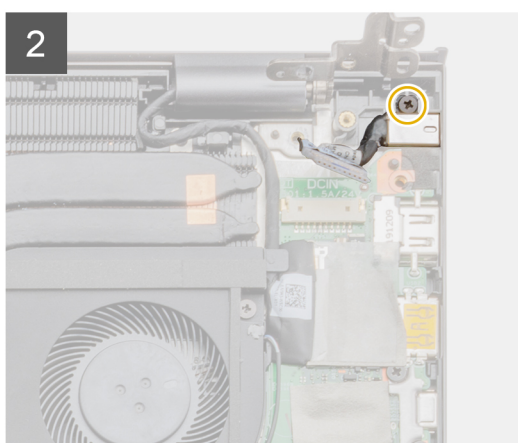
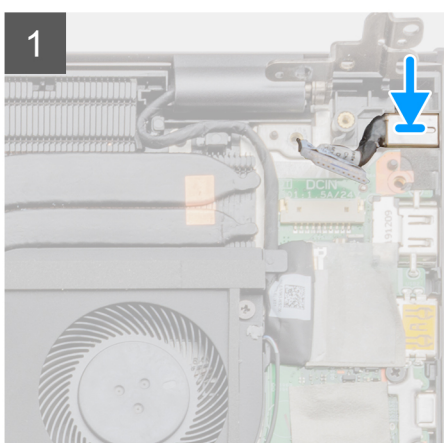
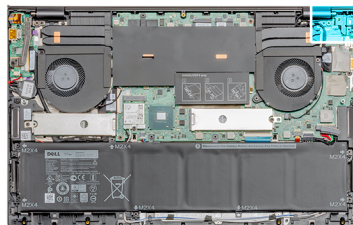

Koraci

1. Postavite port za DC ulaz na sklop oslonca za dlan i tastature.
2. Postavite zavrtnaj (M2x3) kojim je port za DC ulaz pričvršćen za sklop oslonca za dlan i tastature.
3. Povežite kabl porta za DC ulaz sa matičnom pločom.
4. Zatvorite levi zglob ekrana pomoću stubića za poravnanje.
5. Postavite dva zavrtnja (M2,5x5) i (M2,5x4) kojima je levi zglob ekrana pričvršćen za matičnu ploču.

Sledeći koraci

1. Postavite [poklopac osnove](#).
2. Sledite proceduru u odeljku [Posle rada u unutrašnjosti računara](#).

Tabla osetljiva na dodir

Uklanjanje table osetljive na dodir

Preduslovi

1. Sledite proceduru u odeljku [Pre rada u unutrašnjosti računara](#).
2. Uklonite [poklopac osnove](#).
3. Uklonite [WLAN karticu](#).

Informacije o ovom zadatku

Na slici je prikazana lokacija table osetljive na dodir i vizuelna reprezentacija procedure uklanjanja.

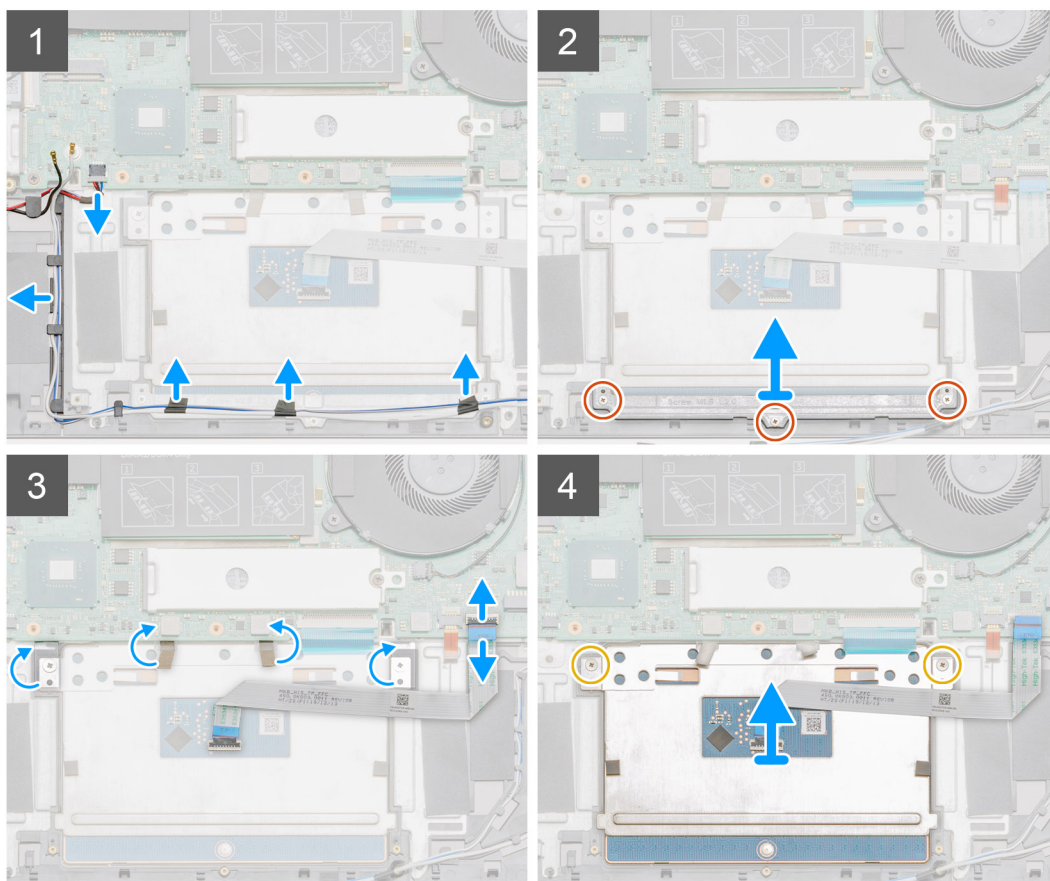
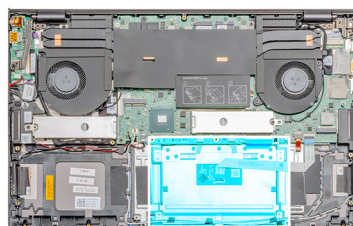
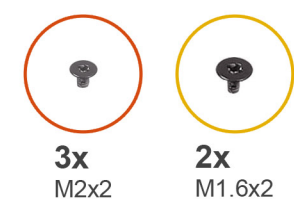

Koraci

1. Odspojite kabl zvučnika iz konektora na matičnoj ploči.
2. Odlepite lepljivu traku i izvucite kabl zvučnika.
3. Uklonite tri zavrtnja (M2x2) kojima je nosač table osetljive na dodir pričvršćen za sklop oslonca za dlan i tastature.
4. Podignite nosač table osetljive na dodir sa sklopa oslonca za dlan i tastature.

5. Uklonite lepljivu traku sa table osetljive na dodir.
6. Otvorite rezu i isključite kabl table osetljive na dodir iz matične ploče.
7. Uklonite dva zavrtnja (M 1,6x2) kojima je tabla osetljiva na dodir pričvršćena za sklop oslonca za dlan i tastature.
8. Podignite tablu osetljivu na dodir zajedno sa kablom sa sklopa oslonca za dlan i tastature.

Postavljanje table osetljive na dodir

Preduslovi

Ako menjate komponentu, uklonite postojeću komponentu pre sprovođenja procedure za postavljanje.

Informacije o ovom zadatku

Na slici je prikazana lokacija komponente i vizuelna reprezentacija procedure postavljanja.

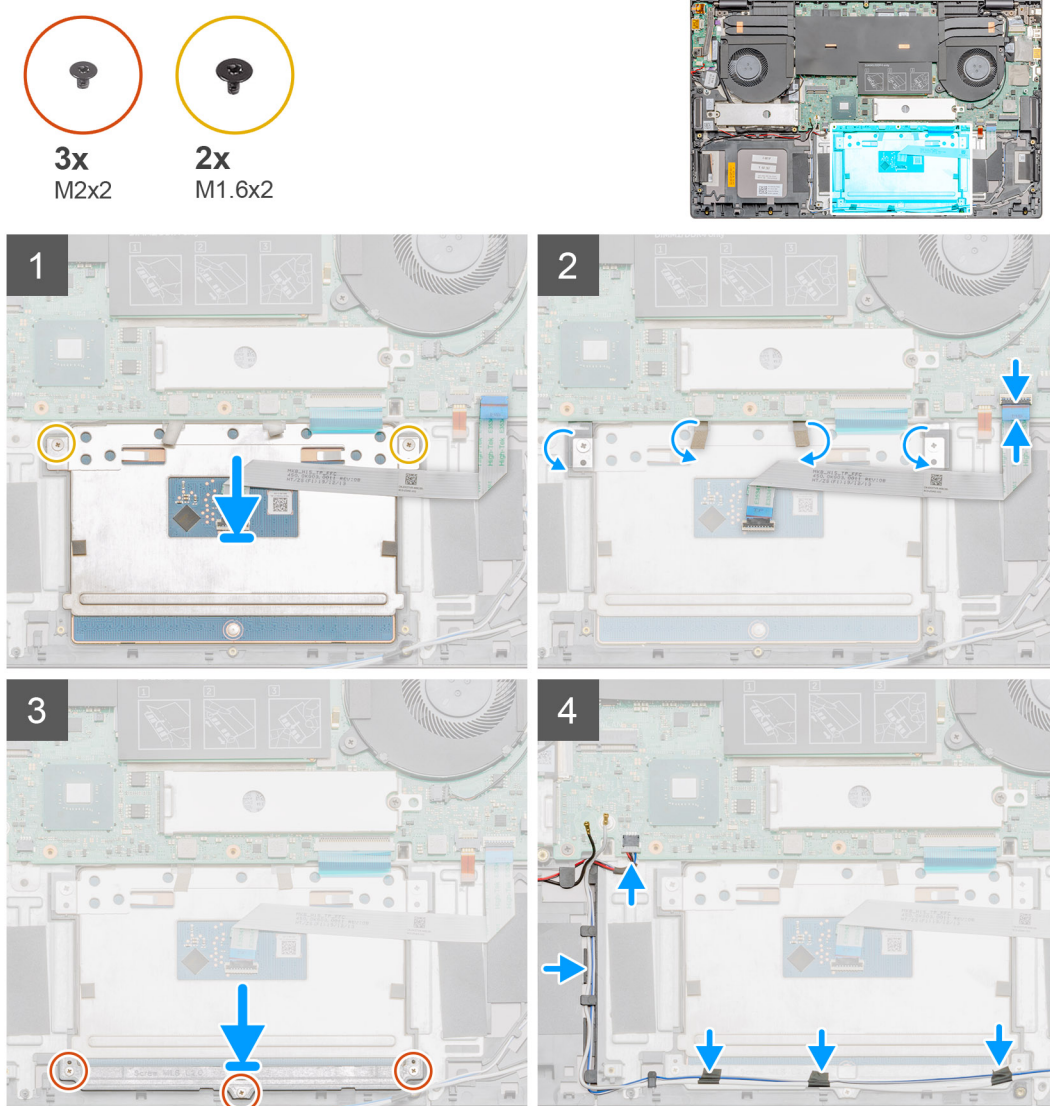

Koraci

1. Poravnajte i postavite tablu osetljivu na dodir u slot na sklopu oslonca za dlan i tastature.
2. Postavite dva zavrtnja (M1,6x2) kojima je tabla osetljiva na dodir pričvršćena za sklop oslonca za dlan i tastature.
3. Ponovo zalepite lepljivu traku na tablu osetljivu na dodir.
4. Poravnajte i postavite nosač table osetljive na dodir u slot na sklopu oslonca za dlan i tastature.

5. Postavite tri zavrtnja (M2x2) kojima je nosač table osetljive na dodir pričvršćen za sklop oslonca za dlan i tastature.
6. Gurnite kabl table osetljive na dodir u odgovarajući konektor na matičnoj ploči i zatvorite rezu da biste fiksirali kabl.
7. Zalepite lepljivu traku i povežite kabl zvučnika sa sklopom oslonca za dlan i tastature.
8. Provucite kabl zvučnika i stavite lepljivu traku.
9. Priključite kabl zvučnika u odgovarajući konektor.

Sledeći koraci

1. Postavite [WLAN](#) karticu.
2. Postavite [bateriju \(sa 3 ćelije\)](#) ili [bateriju \(sa 6 ćelija\)](#).
3. Postavite [poklopac osnove](#).
4. Sledite proceduru u odeljku [Posle rada u unutrašnjosti računara](#).

Sklop ekrana

Uklanjanje sklopa ekrana

Preduslovi

1. Sledite proceduru u odeljku [Pre rada u unutrašnjosti računara](#).
2. Uklonite [poklopac osnove](#).
3. Uklonite [ventilator sistema](#).

Informacije o ovom zadatku

Na slici je prikazana lokacija sklopa ekrana i vizuelna reprezentacija procedure uklanjanja.



4x
M2.5x5



1x
M2.5x4

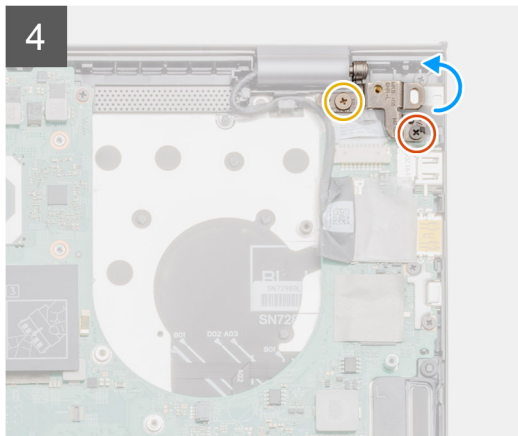
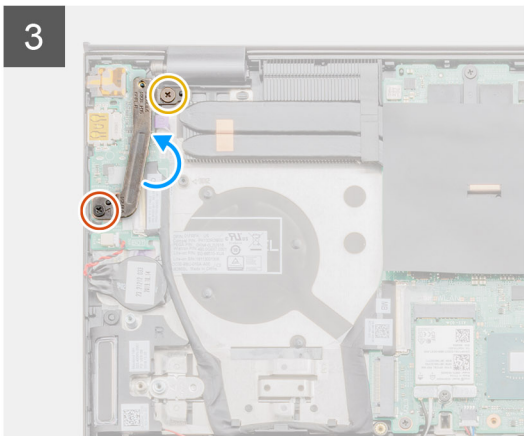
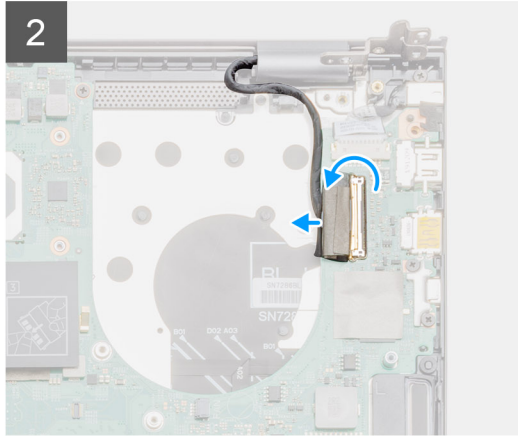
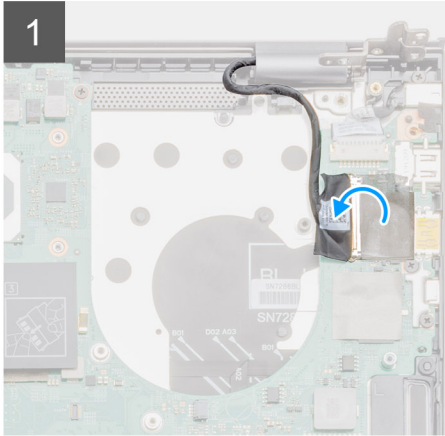
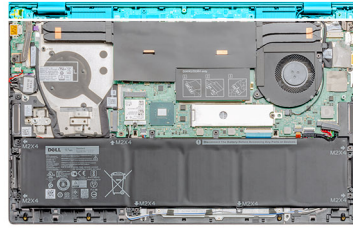

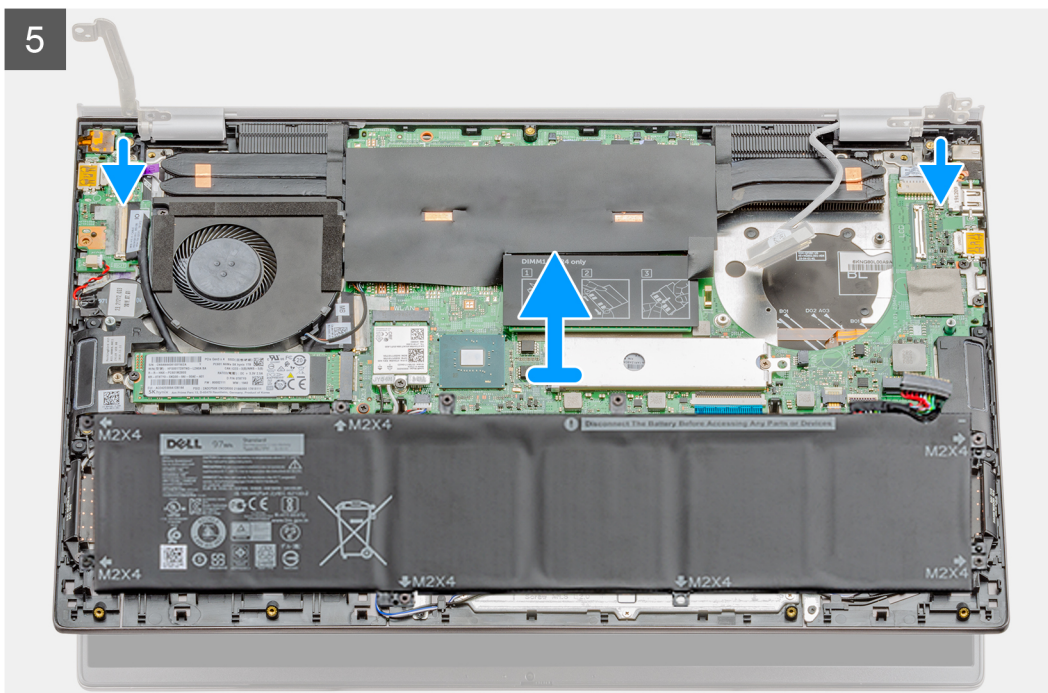

Koraci

1. Pronađite kabl i zglobove ekrana na računaru.
2. Odlepите traku koja pričvršćuje kabl ekrana za matičnu ploču.
3. Otvorite rezu i izvucite kabl ekrana iz matične ploče.
4. Uklonite dva zavrtnja (M2,5x5) i (M2,5x4) kojima je levi zglob ekrana pričvršćen za matičnu ploču.
5. Uklonite dva zavrtnja (M2,5x5) i (M2,5x4) kojima je desni zglob ekrana pričvršćen za matičnu ploču.
6. Otvorite zglobove ekrana do ugla od 90 stepeni.
7. Polako gurnite i uklonite sklop oslonca za dlan i tastature sa sklopa ekrana.

Montiranje sklopa ekrana

Preduslovi

Ako menjate komponentu, uklonite postojeću komponentu pre sprovođenja procedure za postavljanje.

Informacije o ovom zadatku

Na slici je prikazana lokacija komponente i vizuelna reprezentacija procedure postavljanja.

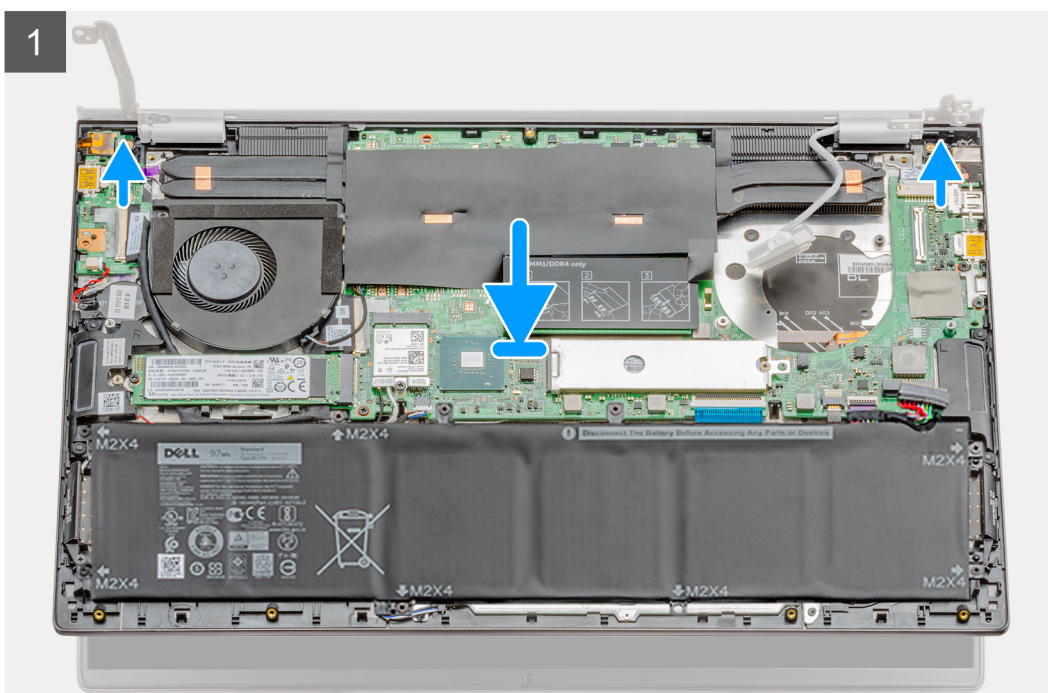
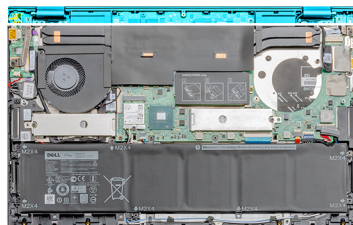



4x
M2.5x5



1x
M2.5x4

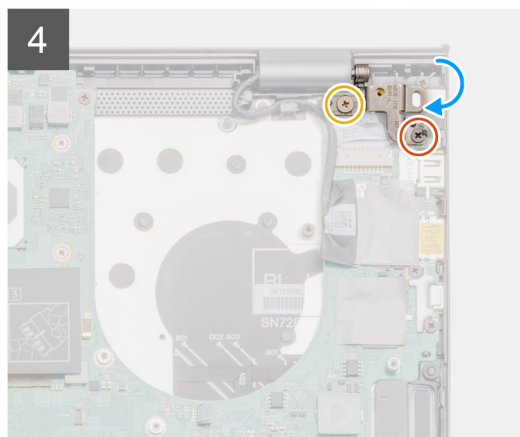
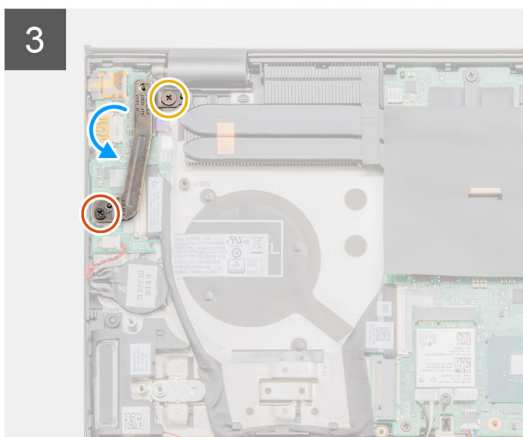
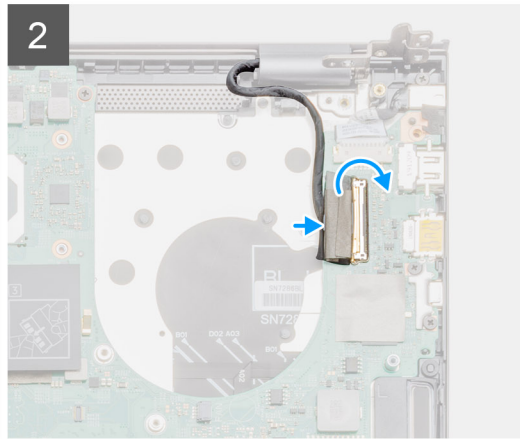
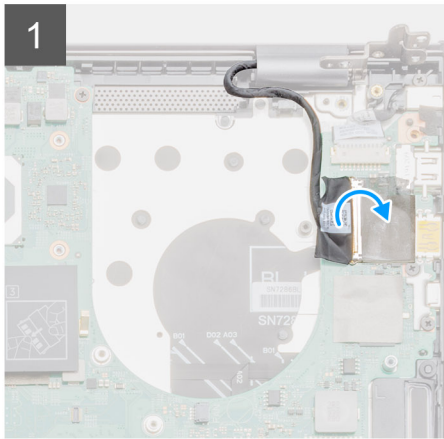

Koraci

1. Postavite sklop ekrana na čistu i ravnu površinu.
2. Poravnajte i postavite sklop oslonca za dlan i tastature na sklop ekrana.
3. Zatvorite zglobove ekrana pomoću stubića za poravnanje.
4. Postavite dva zavrtnja (M2,5x5) i (M2,5x4) kojima je levi zglob ekrana pričvršćen za matičnu ploču.
5. Postavite dva zavrtnja (M2,5x5) i (M2,5x4) kojima je desni zglob ekrana pričvršćen za matičnu ploču.
6. Povežite kabl ekrana sa konektorom na matičnoj ploči i zalepite traku za matičnu ploču.

Sledeći koraci

1. Postavite [ventilator sistema](#).
2. Postavite [poklopac osnove](#).
3. Sledite proceduru u odeljku [Posle rada u unutrašnjosti računara](#).

Matična ploča

Uklanjanje matične ploče

Preduslovi

1. Sledite proceduru u odeljku [Pre rada u unutrašnjosti računara](#).
2. Uklonite [poklopac osnove](#).
3. Uklonite [bateriju \(sa 3 ćelije\)](#) ili [bateriju \(sa 6 ćelija\)](#).
4. Uklonite [WLAN karticu](#).
5. Uklonite [memorijski modul](#).
6. Uklonite [SSD-1 \(M.2 2280\)](#) ili [SSD-1 \(M.2 2230\)](#).
7. Uklonite [SSD-2](#).
8. Uklonite [ventilator grafičke procesorske jedinice](#).
9. Uklonite [ventilator sistema](#).
10. Uklonite [U/I ploču](#).
11. Uklonite rashladni element – [neintegrisan](#) ili [UMA](#) na osnovu odabrane konfiguracije.

Informacije o ovom zadatku

Na slici je prikazana lokacija matične ploče, kao i vizuelna reprezentacija procedure njenog uklanjanja.



2x
M2.5x5

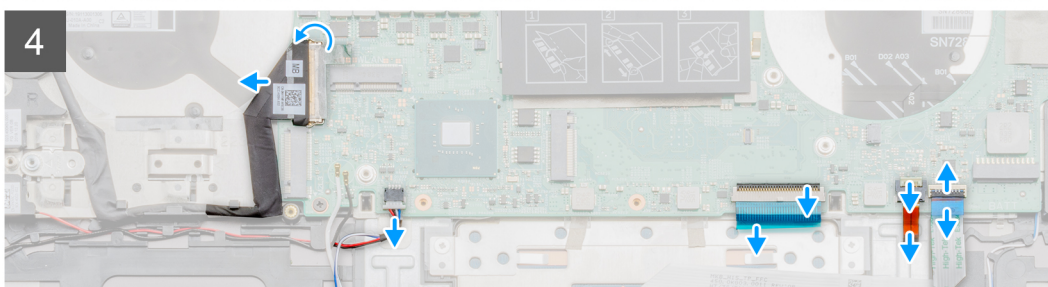
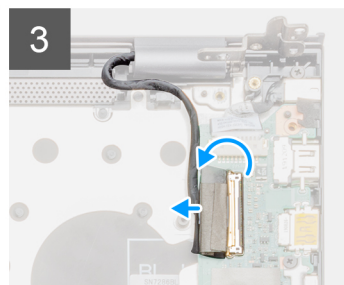
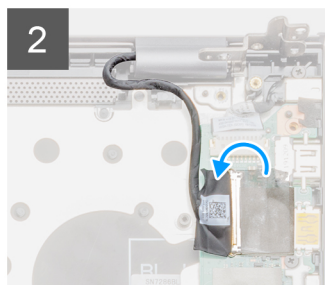
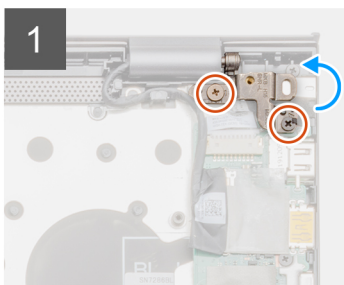
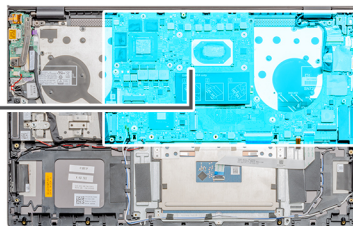



2x
M2x3



2x
M2x2

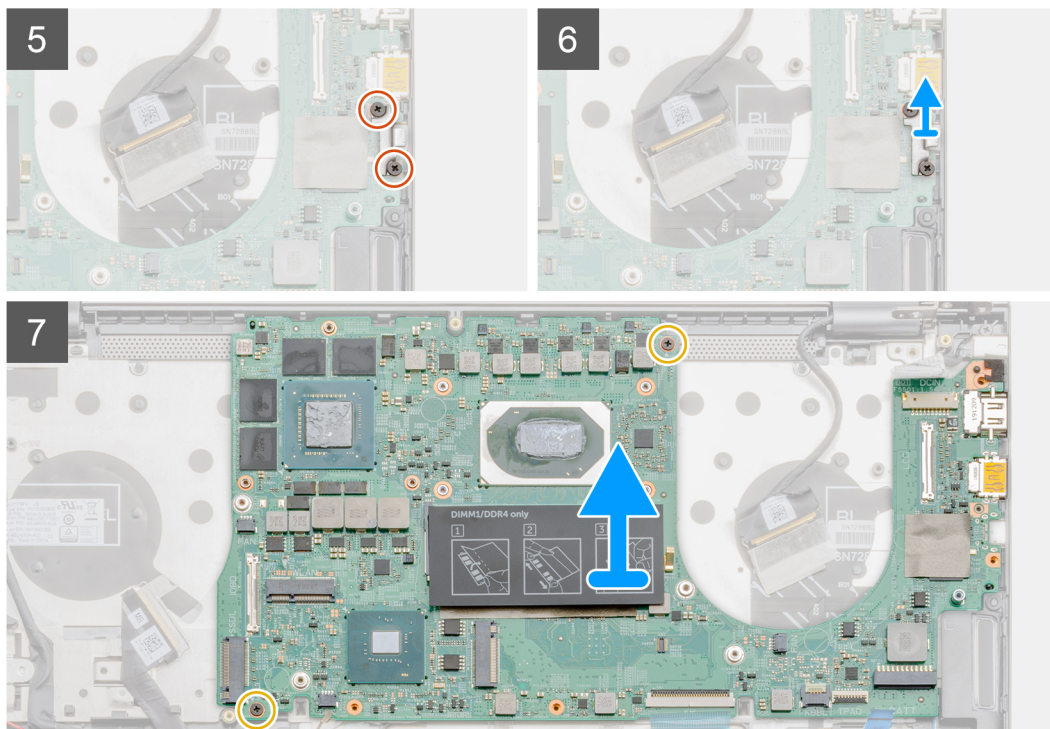

Koraci

1. Uklonite dva zavrtnja (M2,5x5) i (M2,5x4) i podignite desni zglob ekrana.
2. Odlepite traku koja pričvršćuje kabl ekrana za matičnu ploču.
3. Otvorite rezu i izvucite kabl ekrana iz matične ploče.
4. Uklonite i podignite USB port tipa C sa matične ploče.
5. Otvorite rezu i izvadite U/I kabl iz matične ploče.
6. Odspojite kabl zvučnika sa matične ploče.
7. Otvorite rezu i isključite kabl table osetljive na dodir iz matične ploče.
8. Otvorite rezu i izvadite kabl pozadinskog osvetljenja tastature iz matične ploče.
9. Uklonite dva zavrtnja (M2x3) kojima je nosač USB porta tipa C pričvršćen za matičnu ploču.
10. Podignite nosač USB porta tipa C.
11. Uklonite dva zavrtnja (M2x3) kojima je matična ploča pričvršćena za sklop oslonca za dlan i tastature.
12. Pažljivo izvucite portove na matičnoj ploči iz slotova na sklopu oslonca za dlan i tastature i podignite matičnu ploču sa sklopa oslonca za dlan i tastature.

Postavljanje matične ploče

Preduslovi

Ako menjate komponentu, uklonite postojeću komponentu pre sprovođenja procedure za postavljanje.

Informacije o ovom zadatku

Na slici je prikazana lokacija matične ploče, kao i vizuelna reprezentacija procedure njenog postavljanja.

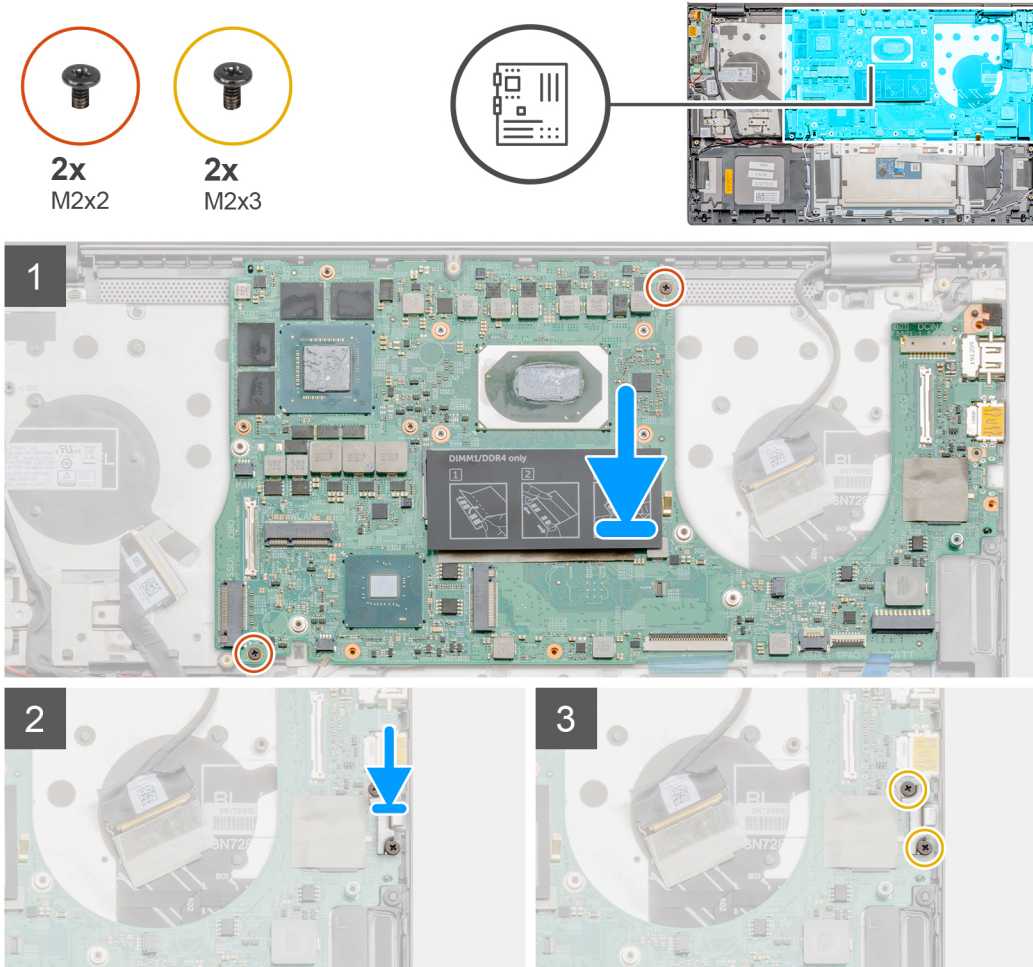



2x
M2.5x5

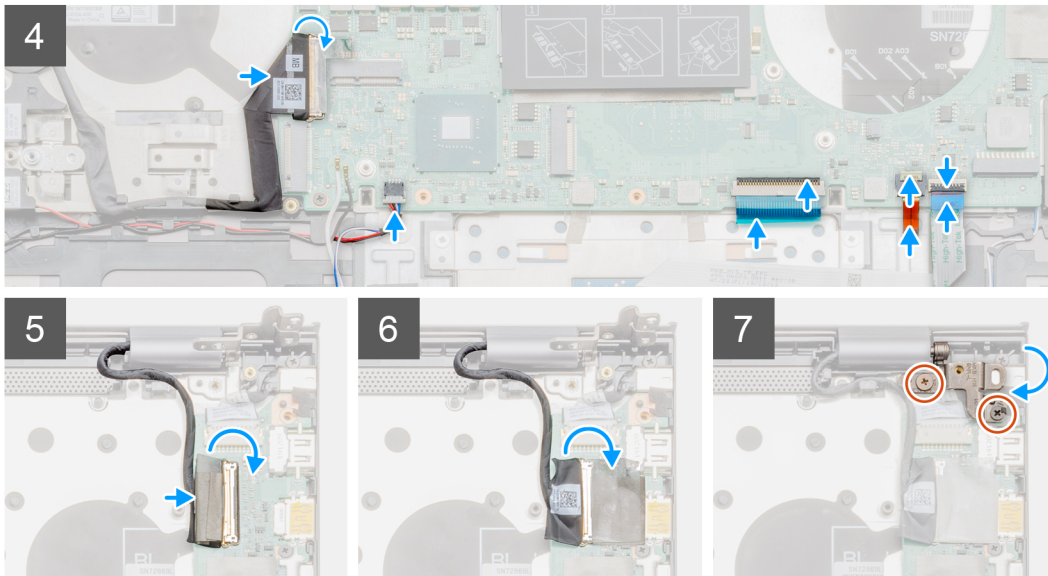

Koraci

1. Gurnite portove na matičnoj ploči u slotove na sklopu oslonca za dlan i tastature i poravnajte otvore za zavrtnje na matičnoj ploči sa otvorima za zavrtnje na sklopu oslonca za dlan i tastature.
2. Postavite dva zavrtnja (M2x3) kojima je matična ploča pričvršćena za sklop oslonca za dlan i tastature.
3. Poravnajte i postavite nosač USB porta tipa C.
4. Postavite dva zavrtnja (M2x3) kojima je nosač USB porta tipa C pričvršćen za matičnu ploču.
5. Povežite kabl U/I ploče sa matičnom pločom i zatvorite rezu da biste fiksirali kabl.
6. Povežite kabl zvučnika na matičnu ploču.
7. Povežite kabl table osetljive na dodir sa matičnom pločom i zatvorite rezu da biste fiksirali kabl.
8. Povežite kabl pozadinskog osvetljenja tastature sa matičnom pločom i zatvorite rezu da biste fiksirali kabl.
9. Povežite kabl ekrana sa konektorom na matičnoj ploči.
10. Zalepite traku kojom je kabl ekrana pričvršćen za matičnu ploču.
11. Spustite desni zglobov ekrana i postavite dva zavrtnja (M2,5x5) i (M2,5x4).

Sledeći koraci

1. Postavite rashladni element – [neintegrisan](#) ili [UMA](#) na osnovu odabrane konfiguracije.
2. Postavite [ventilator sistema](#).
3. Postavite [ventilator grafičke procesorske jedinice](#).
4. Postavite [SSD-1 \(M.2 2280\)](#) ili [SSD-1 \(M.2 2230\)](#).
5. Postavite [SSD-2](#).
6. Postavite [memorijski modul](#).
7. Postavite [WLAN](#) karticu.
8. Postavite [bateriju \(sa 3 ćelije\)](#) ili [bateriju \(sa 6 ćelija\)](#).
9. Postavite [poklopac osnove](#).
10. Sledite proceduru u odeljku [Posle rada u unutrašnjosti računara](#).

Sklop oslonca za dlan i tastature

Uklanjanje sklopa oslonca za dlan i tastature

Preduslovi

1. Sledite proceduru u odeljku [Pre rada u unutrašnjosti računara](#).
2. Uklonite [poklopac osnove](#).
3. Uklonite [bateriju \(sa 3 ćelije\)](#) ili [bateriju \(sa 6 ćelija\)](#).
4. Uklonite [WLAN karticu](#).
5. Uklonite [memorijski modul](#).
6. Uklonite [SSD-1 \(M.2 2280\)](#) ili [SSD-1 \(M.2 2230\)](#).
7. Uklonite [SSD-2](#).
8. Uklonite [zvučnike](#).
9. Uklonite [ventilator grafičke procesorske jedinice](#).
10. Uklonite [ventilator sistema](#).
11. Uklonite [U/I ploču](#).
12. Uklonite [rashladni element \(neintegriran\)](#) ili [rashladni element \(UMA\)](#).
13. Uklonite [dugmastu bateriju](#).
14. Uklonite [dugme za napajanje sa čitačem otiska prsta](#).
15. Uklonite [port za DC ulaz](#).
16. Uklonite [tablu osetljivu na dodir](#).
17. Uklonite [sklop ekrana](#).
18. Uklonite [matičnu ploču](#).

i **NAPOMENA:** Matična ploča može da se ukloni uz rashladni element.

Informacije o ovom zadatku

Na slici je prikazana lokacija sklopa oslonca za dlan i tastature, kao i vizuelna reprezentacija procedure uklanjanja.

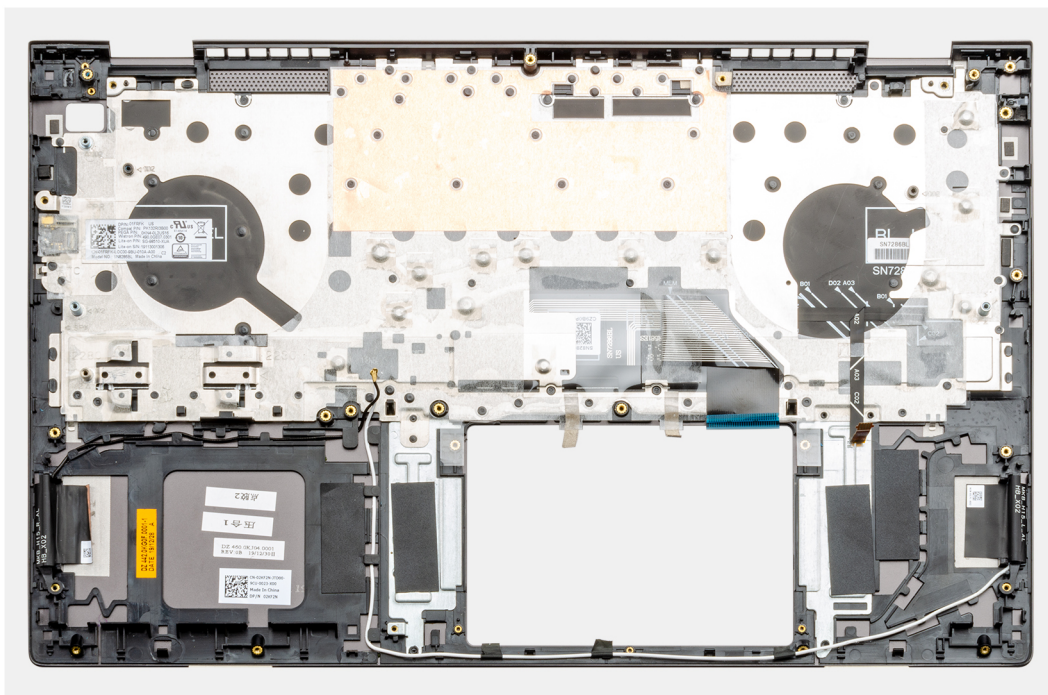

Koraci

Kada obavite korake u pripremnim uslovima, ostaje vam sklop oslonca za dlan i tastature.

Postavljanje sklopa oslonca za dlan i tastature

Preduslovi

Ako menjate komponentu, uklonite postojeću komponentu pre sprovođenja procedure za postavljanje.

Informacije o ovom zadatku

Na slici je prikazana lokacija sklopa oslonca za dlan i tastature i vizuelna reprezentacija procedure postavljanja.

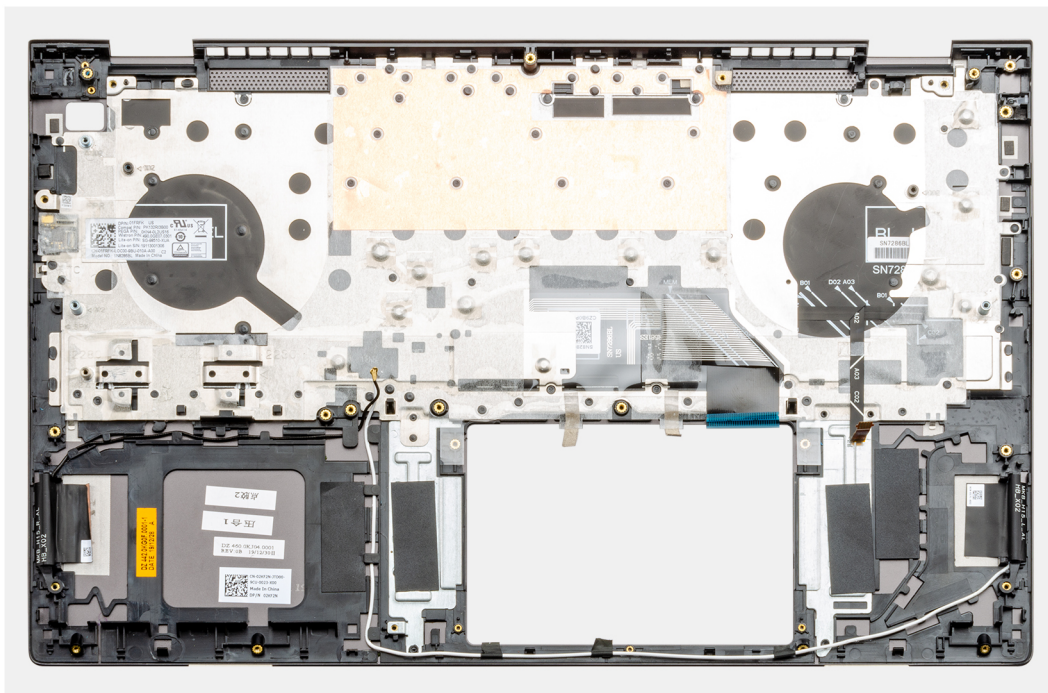

Koraci

Postavite sklop oslonca za dlan i tastature na ravnu površinu.

Sledeći koraci

1. Postavite [matičnu ploču](#).
2. Postavite [sklop ekrana](#).
3. Postavite [tablu osetljivu na dodir](#).
4. Postavite [port za DC ulaz](#).
5. Postavite [dugme za napajanje sa čitačem otiska prsta](#).
6. Postavite [U/I ploču](#).
7. Postavite [dugmastu bateriju](#).
8. Postavite [rashladni element \(neintegriran\)](#) ili [rashladni element \(UMA\)](#).
9. Postavite [ventilator sistema](#).
10. Postavite [ventilator grafičke procesorske jedinice](#).
11. Postavite [zvučnike](#).
12. Postavite [SSD-1 \(M.2 2280\)](#) ili [SSD-1 \(M.2 2230\)](#).
13. Postavite [SSD-2](#).
14. Postavite [memorijski modul](#).
15. Postavite [WLAN karticu](#).
16. Postavite [bateriju \(sa 3 ćelije\)](#) ili [bateriju \(sa 6 ćelija\)](#).
17. Postavite [poklopac osnove](#).
18. Sledite proceduru u odeljku [Posle rada u unutrašnjosti računara](#).

Upravljački programi i preuzimanja

Ako rešavate probleme, preuzimate ili instalirate upravljačke programe, preporučuje se da pročitate članak Dell baze znanja, Drivers and Downloads FAQ (Česta pitanja o upravljačkim programima i preuzimanjima) [SLN128938](#).

Podešavanje sistema

OPREZ: Ako niste iskusni korisnik računara, ne menjajte postavke u BIOS programu za podešavanje. Neke promene mogu uzrokovati nepravilan rad računara.

NAPOMENA: U zavisnosti od računara i instaliranih uređaja, stavke navedene u ovom odeljku mogu, ali ne moraju da se pojavljuju.

NAPOMENA: Pre nego što unesete izmene u BIOS program za podešavanje, preporučuje se da zabeležite informacije sa ekrana BIOS programa za podešavanje radi naknadne upotrebe.

Koristite BIOS program za podešavanje za sledeće namene:

- Dobijanje informacija o hardveru postavljenom na računaru, kao što je količina RAM memorije i veličina hard diska.
- Promenu informacija o konfiguraciji sistema.
- Postavljanje ili promenu opcije koje korisnici mogu birati, kao što su šifra korisnika, tip postavljenog hard diska i omogućavanje ili onemogućavanje osnovnih uređaja.

Ulazak u BIOS program za podešavanje sistema

Informacije o ovom zadatku

Uključite (ili ponovo pokrenite) računar i odmah pritisnite F2.

Tasteri za navigaciju

NAPOMENA: Kod najvećeg broja opcija programa za podešavanje sistema System Setup, promene koje vršite snimaju se, ali postaju aktivne tek kada ponovo pokrenete sistem.

Tabela 2. Tasteri za navigaciju

Tasteri	Navigacija
Strelica nagore	Prelazak na prethodno polje.
Strelica nadole	Prelazak na sledeće polje.
Enter	Odabir vrednosti u izabranom polju (ako je primenljivo) ili praćenje linka u polju.
Razmaknica	Proširenje ili skupljanje padajuće liste, ako je primenljivo.
Tab	Prelazak na sledeću oblast fokusa. NAPOMENA: Samo za standardne grafičke pregledače.
Esc	Prelazak na prethodnu stranu do prikaza glavnog ekrana. Pritiskom na Esc na glavnom ekranu prikazuje se poruka da morate da sačuvate sve nesačuvane promene i ponovo pokreće sistem.

Boot Sequence

Sekvenca pokretanja dozvoljava zaobilaznje redosleda uređaja za pokretanje sistema koji je određen u programu za podešavanje sistema i direktno podizanje sistema sa određenog uređaja (npr. optički disk ili hard disk). Tokom automatskog testiranja pri uključivanju računara (POST), kada se prikaže Dell logotip, možete da:

- Pristupite programu System Setup pritiskom na taster F2

- Pozovete meni za jedno pokretanje sistema pritiskom na taster F12.

Meni za jednokratno pokretanje sistema prikazuje uređaje sa kojih možete da izvršite podizanje sistema, uključujući opciju dijagnostike. Opcije menija za pokretanje sistema su:

- Removable Drive (ako je dostupno)
- STXXXX Drive

i **NAPOMENA:** XXXX označava broj SATA disk jedinice.

- Optical Drive (ako je dostupno)
- SATA hard drive (ako je dostupan)
- Dijagnostika

i **NAPOMENA:** Ako izaberete opciju Dijagnostika, prikazaće se ekran SupportAssist.

Ekran sa sekvencom pokretanja sistema takođe prikazuje opciju za pristupanje ekranu programa System Setup.

Meni za jednokratno pokretanje sistema

Da biste pristupili **meniju za jednokratno pokretanje sistema**, uključite računar i odmah pritisnite F2.

i **NAPOMENA:** Preporučuje se da isključite računar ako je uključen.

Meni za jednokratno pokretanje sistema prikazuje uređaje sa kojih možete da izvršite podizanje sistema, uključujući opciju dijagnostike. Opcije menija za pokretanje sistema su:

- Removable Drive (ako je dostupno)
- STXXXX disk (ako je dostupno)

i **NAPOMENA:** XXX označava broj SATA disk jedinice.

- Optički disk (ako je dostupno)
- SATA hard drive (ako je dostupan)
- Dijagnostika

i **NAPOMENA:** Ako izaberete opciju Dijagnostika, prikazaće se ekran SupportAssist dijagnostika.

Ekran sa sekvencom pokretanja sistema takođe prikazuje opciju za pristupanje ekranu programa System Setup.

Podešavanje BIOS-a

i **NAPOMENA:** U zavisnosti od laptopa i postavljenih uređaja, stavke navedene u ovom odeljku mogu, ali ne moraju da budu prikazane.

Pregled

Tabela 3. Pregled

Opcija	Opis
System Information	<p>U ovom odeljku se navode osnovne hardverske karakteristike vašeg računara.</p> <p>Opcije su:</p> <ul style="list-style-type: none"> • System Information <ul style="list-style-type: none"> ○ BIOS version (Verzija BIOS-a) ○ Service Tag ○ Asset Tag (Oznaka sredstava) ○ Manufacture Date (Datum proizvodnje) ○ Ownership Date ○ Express Service Code (Kôd za brzi servis) ○ Ownership Tag (Oznaka vlasništva) ○ Signed Firmware Update

Tabela 3. Pregled

Opcija	Opis
	<ul style="list-style-type: none"> • Baterija <ul style="list-style-type: none"> ○ Primary ○ Battery Level ○ Battery State ○ Health ○ AC adapter • Processor Information (Informacije o procesoru) <ul style="list-style-type: none"> ○ Processor Type (Tip procesora) ○ Maximum Clock Speed (Maksimalna brzina sata) ○ Minimum Clock Speed (Minimalna brzina sata) ○ Current Clock Speed (Trenutna brzina sata) ○ Core Count (Broj jezgara) ○ Processor ID (ID procesora) ○ Processor L2 Cache (L2 predmemorija procesora) ○ Processor L3 Cache (L3 predmemorija procesora) ○ Microcode Version ○ Intel Hyper-Threading Capable ○ 64-Bit Technology (64-bitna tehnologija) • Memory Configuration (Konfiguracija memorije) <ul style="list-style-type: none"> ○ Memory Installed (Instalirana memorija) ○ Memory Available (Dostupna memorija) ○ Memory Speed (Brzina memorije) ○ Memory Channel Mode (Režim kanala memorije) ○ Memory Technology (Tehnologija memorije) ○ DIMM_Slot 1 ○ DIMM_Slot 2 • Device Information (Informacije o uređaju) <ul style="list-style-type: none"> ○ Panel Type (Tip ploče) ○ Video Controller (Video kontroler) ○ Video Memory (Video memorija) ○ Wi-Fi Device (Wi-Fi uređaj) ○ Native Resolution (Ugrađena rezolucija) ○ Video BIOS Version (Verzija video BIOS-a) ○ Audio Controller (Audio kontroler) ○ Bluetooth Device (Bluetooth uređaj)

Konfiguracija pokretanja sistema

Tabela 4. Konfiguracija pokretanja sistema

Opcija	Opis
Boot Sequence	<p>Omogućava promenu redosleda po kojem računar pokušava da pronađe operativni sistem.</p> <p>Opcije su:</p> <ul style="list-style-type: none"> • Windows Boot Manager • UEFI hard disk <p>i NAPOMENA: Legacy režim pokretanja nije podržan na ovoj platformi.</p>

Tabela 4. Konfiguracija pokretanja sistema (nastavak)

Opcija	Opis
Secure Boot (Bezbedno pokretanje)	<p>Bezbedno pokretanje osigurava da se sistem pokrene samo uz pomoć validnog softvera za pokretanje.</p> <p>Omogući sigurno podizanje sistema—Ova opcija je podrazumevano onemogućena.</p> <p>i NAPOMENA: Sistem mora da bude u UEFI režimu pokretanja kako bi omogućio opciju Omogući sigurno podizanje sistema.</p>
Secure Boot Mode	<p>Kad promenite režim rada za bezbedno pokretanje sistema, menjate i ponašanje bezbednog pokretanja tako što omogućavate procenu potpisa upravljačkog programa za UEFI.</p> <p>Opcije su:</p> <ul style="list-style-type: none"> • Primenjeni režim – Ova opcija je podrazumevano omogućena. • Audit Mode (Režim provere)
Upravljanje ključevima u režimu za stručnjaka	<p>Pomoću ove opcije možete da omogućite ili onemogućite Expert Key Management (Upravljanje ključevima u režimu za stručnjaka).</p> <p>Omogući prilagođeni režim – Opcija je podrazumevano onemogućena.</p> <p>Opcije za upravljanje ključevima prilagođenog režima su:</p> <ul style="list-style-type: none"> • PK—Ova opcija je podrazumevano omogućena. • KEK • db • dbx

Integrirani uređaji

Tabela 5. Opcije integrisanog uređaja

Opcija	Opis
Date/Time	<p>Pomoću ove opcije možete da podesite datum i vreme. Promene datuma i vremena sistema su odmah aktivne.</p>
Kamera	<p>Dopušta da omogućite ili onemogućite kameru.</p> <p>Omogući kameru - Ova opcija je podrazumevano omogućena.</p>
Audio	<p>Omogućava da isključite kompletni integrisani audio. Opcija Enable Audio (Omogući audio) je podrazumevano izabrana.</p> <p>Opcije su:</p> <ul style="list-style-type: none"> • Enable Microphone (Omogući mikrofoni) • Enable Internal Speaker (Omogući unutrašnji mikrofoni)
USB Configuration	<p>Pomoću ove opcije možete da omogućite ili onemogućite internu/integrisanu USB konfiguraciju.</p> <p>Opcije su:</p> <ul style="list-style-type: none"> • Enable USB Boot Support (Omogući podršku za USB pokretanje) • Enable External USB Port <p>Sve opcije su podrazumevano omogućene.</p>

Tabela 5. Opcije integrisanog uređaja (nastavak)

Opcija	Opis
Miscellaneous Devices	Dopušta da omogućite ili onemogućite čitač otiska prsta. Omogući čitač otiska prsta - Ova opcija je podrazumevano omogućena.

Skladištenje

Tabela 6. Opcije skladištenja

Opcija	Opis
SATA Operation	Omogućava konfigurisanje režima rada integrisanog kontrolera SATA hard diska. Opcije su: <ul style="list-style-type: none"> • Disabled (Isključeno) • AHCI • RAID uključen – Opcija RAID uključen je podrazumevano omogućena. i NAPOMENA: SATA je konfigurisan da podržava RAID režim.
Interfejs skladišta	Dopušta da omogućite ili onemogućite različite disk jedinice na ploči. Opcije su: <ul style="list-style-type: none"> • SATA-0 • M.2 PCIe SSD-0 • M.2 PCIe SSD-1 Sve opcije su podrazumevano omogućene.
SMART Reporting	Ovo polje kontroliše da li se tokom pokretanja sistema prijavljuju greške čvrstog diska za integrisane disk jedinice. Ova tehnologija je deo specifikacije Tehnologija samostalnog nadgledanja, analize i izveštavanja (SMART). Opcija Omogući opciju pametnog izveštavanja je podrazumevano onemogućena.
Drive Information	Pružuje informacije o tipu diska i uređaju.

Ekran

Tabela 7. Opcije prikaza

Opcija	Opis
Osvetljenost ekrana	Omogućava da podesite osvetljenost ekrana kada računar radi na bateriju i na naizmjeničnu struju. Opcije su: <ul style="list-style-type: none"> • Osvetljenost kada radi na bateriju - Podrazumevano podešeno na 50. • Osvetljenost kada radi na AC napajanje - Podrazumevano podešeno na 100.
Touchscreen	Dopušta da omogućite ili onemogućite ekran osjetljiv na dodir za operativni sistem. Ekran osjetljiv na dodir - Ova opcija je podrazumevano omogućena.

Tabela 7. Opcije prikaza (nastavak)

Opcija	Opis
	<p>i NAPOMENA: Ekran osetljiv na dodir uvek radi u podešavanjima BIOS-a bez obzira na to podešavanje.</p>
EcoPower	<p>Omogućava da uključite funkciju EcoPower u kontrolnoj tabli.</p> <p>Omogući EcoPower - Ova opcija je podrazumevano omogućena.</p> <p>Funkcija EcoPower produžava radni vek baterije smanjivanjem osvetljenosti ekrana kad je to potrebno.</p>
Full Screen Logo (Logotip preko čitavog ekrana)	<p>Prikazuje logotip preko čitavog ekrana kada slika odgovara rezoluciji ekrana.</p> <p>Ova opcija je podrazumevano onemogućena.</p>

Opcije veze

Tabela 8. Povezivanje

Opcija	Opis
Wireless Device Enable	<p>Omogućava uključivanje ili isključivanje internih bežičnih uređaja:</p> <p>Opcije su:</p> <ul style="list-style-type: none"> • WLAN • Bluetooth <p>Obe opcije su podrazumevano omogućene.</p>
Enable UEFI Network Stack	<p>Ovo kontroliše ugrađeni LAN kontroler. Omogućava da pre-OS i rane mrežne funkcije operativnog sistema koriste sve omogućene NIC-ove kada su UEFI mrežni protokoli instalirani i dostupni, i može da se koristi i kada PXE nije uključen.</p> <p>Omogućen UEFI mrežni stek - Ova opcija je podrazumevano onemogućena.</p>

Upravljanje napajanjem

Tabela 9. Upravljanje napajanjem



Opcija	Opis
Konfiguracija baterije	<p>Omogućava da sistem radi na bateriju tokom sati u kojima je potrošnja energije velika.</p> <p>Opcije su:</p> <ul style="list-style-type: none"> • Adaptivno— podrazumevano omogućeno • Standardno • ExpressCharge • Primarno korišćenje AC • Custom (Prilagođeno) <p>i NAPOMENA: Ako je izabrana opcija Custom Charge (Prilagođeno punjenje), možete da konfigurišete i opcije Custom Charge Start (Početak prilagođenog punjenja) i Custom Charge Stop (Zaustavljanje prilagođenog punjenja).</p>
Napredna konfiguracija	<p>Ova opcija vam omogućava da maksimalno produžite trajanje baterije.</p> <p>Opcija Omogući režim naprednog punjenja baterije je podrazumevano onemogućena.</p>

Tabela 9. Upravljanje napajanjem (nastavak)

Opcija	Opis
	<p>i NAPOMENA: Korisnik može da puni bateriju uz pomoć funkcije Početak dana i Period rada.</p> <p>Opcija Period rada je podrazumevano onemogućena.</p> <p>Koristite ExpressCharge za ubrzano punjenje baterije.</p>
Peak Shift	<p>Omogućava da sistem radi na bateriju tokom sati u kojima je potrošnja energije velika.</p> <p>Vršno pomeranje - Ova opcija je podrazumevano onemogućena.</p> <p>i NAPOMENA: Korisnik može da:</p> <ul style="list-style-type: none"> • Podesi Prag baterije Min = 15, Max = 100 • Spreči AC napajanje tokom određenih vremenskih perioda, uz pomoć opcije Početak vršnog pomeranja, Kraj vršnog pomeranja, i Početak punjenja za vršno pomeranje.
Termalno upravljanje	<p>Omogućava hlađenje ventilatora i upravljanje rashladnim sistemom procesora kako bi se prilagodila performansa sistema, buka i temperatura.</p> <p>Opcije su:</p> <ul style="list-style-type: none"> • Optimizovano - podrazumevano omogućeno • Cool • Quiet • Ultra Performansa
USB Wake Support	<p>Enable USB Wake Support Omogućava pokretanje sistema iz stanja pripravnosti pomoću USB uređaja.</p> <p>Opcija Omogući podršku za buđenje USB uređaja je podrazumevano onemogućena.</p> <p>Wake on Dell USB-C dock (Pokretanje preko Dell USB C bazne stanice) Daje mogućnost pokretanja sistema iz stanja pripravnosti pomoću Dell USB-C bazne stanice.</p> <p>Opcija Pokretanje preko Dell USB-C bazne stanice je podrazumevano omogućena.</p> <p>i NAPOMENA: Ove funkcije su aktivne samo kada je povezan AC adapter. Ako je AC adapter uklonjen pre stanja pripravnosti, BIOS će isključiti napajanje svih USB portova kako bi se sačuvala energija baterije.</p>
Block Sleep (Blokiraj spavanje)	<p>Ova opcija omogućava blokiranje ulaska u stanje spavanja (stanje S3) u okruženju operativnog sistema.</p> <p>Opcija Blokiraj stanje spavanja je podrazumevano onemogućena.</p> <p>i NAPOMENA: Kada je omogućena opcija blokiraj spavanje, sistem neće ući u stanje spavanja. Opcija Intel brzo pokretanje će biti automatski onemogućena i opcija Napajanje OS će biti prazna ako je podešena opcija spavanja.</p>
Lid Switch	<p>Omogućava sistemu da se pokrene (iz AC adaptera ili baterije sistema) iz isključenog stanja kad se otvori poklopac.</p> <p>Pokretanje po otvaranju poklopca – podrazumevano omogućeno.</p>
Intel Speed Shift tehnologija	<p>Dopušta da omogućite ili onemogućite podršku za Intel Speed Shift tehnologiju. Opcija Intel Speed Shift tehnologija je podrazumevano omogućena. Kada je ova opcija uključena, ona omogućuje operativnom sistemu da izabere odgovarajuće performanse procesora.</p>

Bezbednost

Tabela 10. Bezbednost

Opcija	Opis
Proširenja Intel softverske zaštite	Omogućava bezbedno okruženje za izvršavanje koda/čuvanje osetljivih informacija u kontekstu glavnih operativnih sistema i podešava veličinu zaštitne rezervne memorije. Intel SGX Opcije su: <ul style="list-style-type: none">• Disabled (Isključeno)• Enabled (Uključeno)• Softverska kontrola - Ova opcija je podrazumevano omogućena.
Intel Platform Trust tehnologija	Omogućava vam da kontrolišete da li je funkcija Intel Platform Trust tehnologija (PTT) vidljiva na operativnom sistemu. Intel Platform Trust Technology on - Ova opcija je podrazumevano omogućena.  NAPOMENA: Onemogućavanje ove funkcije ne menja nijedno podešavanje ili informaciju koja se čuva u PTT-u.
Premošćavanje PPI za komandu brisanja	Omogućava da kontrolišete modul pouzdane platforme (TPM). Premošćavanje PPI za obrisane naredbe - Ova opcija je podrazumevano onemogućena.
Clear (Brisanje)	Omogućava da obrišete informacije o vlasniku PTT-a i vratite PTT na podrazumevano stanje. Obrišite - Ova opcija je podrazumevano onemogućena.
SMM Security Mitigation	Možete da omogućite ili onemogućite dodatnu UEFI SMM bezbednosnu zaštitu. SMM bezbednosna zaštita - Ova opcija je podrazumevano omogućena.
Brisanje podataka pri sledećem pokretanju sistema	Omogućava da BIOS zakaže ciklus brisanja podataka na uređajima za skladištenje koji su povezani sa matičnom pločom tokom narednog pokretanja. Započni brisanje podataka - Ova opcija je podrazumevano onemogućena.  NAPOMENA: Opcija bezbednog brisanja podataka briše informacije tako da se one više ne mogu vratiti.
Absolute	U ovom polju možete da omogućite, onemogućite i trajno onemogućite interfejs modula BIOS-a opcionalne usluge Absolute Persistence Module u softveru Absolute. Opcije su: <ul style="list-style-type: none">• Omogući Absolute—Ova opcija je podrazumevano omogućena.• Onemogući Absolute• Trajno onemogući Absolute
UEFI Boot Path Security	Kontroliše da li sistem traži od korisnika administratorsku lozinku (ako je podešena) kada se sistem pokreće sa uređaja sa UEFI putanjom za pokretanje izabranog u meniju za pokretanje koji se dobija pritiskom na F12. Opcije su: <ul style="list-style-type: none">• Never (Nikada)• Always (Uvek)• Uvek, osim ukoliko je u pitanju interni HDD - Ova opcija je podrazumevano omogućena.• Uvek, osim ukoliko je u pitanju interni HDD i PXE

Lozinka

Tabela 11. Bezbednost



Opcija	Opis
Admin Password	<p>Omogućava postavljanje, promjenu ili brisanje lozinke administratora (admin).</p> <p>Unosi za podešavanje lozinke su:</p> <ul style="list-style-type: none"> • Unesite staru lozinku: • Unesite novu lozinku: <p>Pritisnite Enter kada unesete novu lozinku i ponovo pritisnite Enter da potvrdite novu lozinku.</p> <p>i NAPOMENA: Brisanjem administratorske lozinke briše se sistemska lozinka (ako je podešena). Administratorska lozinka se može koristiti i za brisanje lozinke hard diska. Iz tog razloga, ne možete da podesite administratorsku lozinku ako je podešena sistemska lozinka ili lozinka hard diska. To znači da prvo mora da se podesi administratorska lozinka ako je neophodno da se administratorska lozinka koristi sa sistemskom lozinkom i/ili lozinkom hard diska.</p>
System Password	<p>Omogućava postavljanje, promjenu ili brisanje sistemske lozinke.</p> <p>Unosi za podešavanje lozinke su:</p> <ul style="list-style-type: none"> • Unesite staru lozinku: • Unesite novu lozinku: <p>Pritisnite Enter kada unesete novu lozinku i ponovo pritisnite Enter da potvrdite novu lozinku.</p>
Password Configuration	<p>Omogućava konfiguraciju lozinke.</p> <p>Veliko slovo Kada je omogućeno, ovo polje zahteva da lozinka mora da sadrži barem jedno veliko slovo.</p> <p>Malo slovo Kada je omogućeno, ovo polje zahteva da lozinka mora da sadrži barem jedno malo slovo.</p> <p>Broj Kada je omogućeno, ovo polje zahteva da lozinka mora da sadrži barem jedan broj.</p> <p>Specijalni karakter Kada je omogućeno, ovo polje zahteva da lozinka mora da sadrži barem jedan specijalni karakter.</p> <p>i NAPOMENA: Ove opcije su podrazumevano onemogućene.</p> <p>Najmanje karaktera Definiše dozvoljeni broj karaktera za lozinku. Min = 4</p>
Password Bypass	<p>Omogućava premošćavanje lozinke sistema i lozinke unutrašnjeg hard diska kada je podešena tokom restartovanja sistema.</p> <p>Opcije su:</p> <ul style="list-style-type: none"> • Onemogućeno – Ova opcija je podrazumevano omogućena. • Reboot bypass (Ponovo pokreni premošćavanje)
Promene lozinke	<p>Omogućava da promenite lozinku sistema i hard diska bez administratorske lozinke.</p> <p>Omogući neadministratorske promene lozinke - Ova opcija je podrazumevano onemogućena.</p>
Admin Setup Lockout	<p>Omogućava administratoru da kontroliše kako korisnik može da pristupi podešavanjima BIOS-a.</p> <p>Omogući zaključavanje podešavanja administratora - Ova opcija je podrazumevano onemogućena.</p> <p>i NAPOMENA:</p>

Tabela 11. Bezbednost (nastavak)

Opcija	Opis
	<ul style="list-style-type: none"> • Ako je podešena administratorska lozinka i omogućena opcija Omogući zaključavanje podešavanja administratora, ne možete videti podešavanja BIOS-a (uz pomoć F2 ili F12) bez administratorske lozinke. • Ako je podešena administratorska lozinka i onemogućena opcija Omogući zaključavanje podešavanja administratora, možete ući u podešavanja BIOS-a i pregledati stavke u zaključanom režimu.
Master Password Lockout	<p>Omogućava onemogućavanje podrške za glavnu lozinku.</p> <p>Omogući zaključavanje master lozinkom - Ova opcija je podrazumevano onemogućena.</p> <p> NAPOMENA: Lozinka za hard disk mora da se obriše pre promene podešavanja.</p>

Ažuriranje i oporavak

Tabela 12. Ažuriranje i oporavak

Opcija	Opis
UEFI Capsule Firmware Updates	<p>Pomoću ove opcije možete da ažurirate BIOS preko paketa za ažuriranje UEFI kapsule.</p> <p>Omogući ažuriranja UEFI firmvera kapsule Ova opcija je podrazumevano omogućena.</p>
BIOS Recovery from Hard Drive	<p>Omogućava da oporavite BIOS na primarnom hard disku ili USB disku u oštećenom stanju.</p> <p>Oporavak BIOS-a sa hard diska – Ova opcija je podrazumevano omogućena.</p> <p> NAPOMENA: Oporavak BIOS-a sa hard diskova nije dostupan za diskove sa automatskim šifrovanjem (SED).</p>
BIOS Downgrade	<p>Omogućava vam da kontrolirate flešovanje firmvera sistema na prethodne verzije.</p> <p>Omogućava prelazak na stariju verziju BIOS-a - Ova opcija je podrazumevano omogućena.</p>
SupportAssist OS Recovery	<p>Dopušta da omogućite ili onemogućite tok pokretanja za SupportAssist OS alatku za oporavak u slučaju određenih grešaka sistema.</p> <p>SupportAssist OS Recovery - Ova opcija je podrazumevano omogućena.</p> <p> NAPOMENA: Ako je opcija Oporavak OS pomoću SupportAssist-a onemogućena, sva automatska pokretanja za SupportAssist alatku za oporavak OS su onemogućena.</p>
BIOSConnect	<p>Omogućava oporavak operativnog sistema pomoću usluge vezane za oblak ako glavni operativni sistem i/ili operativni sistem za lokalne usluge ne uspe da se pokrene uz broj neuspeha koji je jednak kao ili veći od vrednosti navedene u opciji za podešavanje Automatski prag oporavka operativnog sistema.</p> <p>BIOSConnect - Ova opcija je podrazumevano omogućena.</p>
Dell automatski prag oporavka operativnog sistema	<p>Opcije podešavanja praga automatskog oporavka OS kontrolišu automatski tok sistema za SupportAssist konzolu za rezoluciju sistema i za Dell OS alatku za oporavak.</p> <p>Opcije su:</p> <ul style="list-style-type: none"> • Off (Isključeno) • 1 • 2 - Podrazumevano • 3

Upravljanje sistemom

Tabela 13. Upravljanje sistemom

Opcija	Opis
Service Tag	Prikazuje servisnu oznaku računara.
Asset Tag (Oznaka sredstava)	Oznaka sredstava je niska od 64 karaktera koje koristi IT administrator kako bi na jedinstven način identifikovao određeni sistem. Kada se oznaka sredstava podesi, ne može da se menja.
AC Behavior	Omogućava da uključite ili isključite automatsko uključivanje računara kada je AC adapter povezan. Wake on AC (Buđenje preko AC) Ova opcija je podrazumevano onemogućena.
Auto On Time	Ova postavka omogućava da se sistem automatski uključuje određenim danima/u određeno vreme. Opcije su: <ul style="list-style-type: none">• Onemogućeno – Ova opcija je podrazumevano omogućena.• Every Day (Svakog dana)• Weekdays (Radnim danima)• Select Days (Izabranim danima)

Tastatura

Tabela 14. Tastatura

Opcija	Opis
Numlock Enable	Dopušta da omogućite ili onemogućite funkciju zaključavanja numeričke tastature kada se sistem pokreće. Omogući zaključavanje numeričke tastature Ova opcija je podrazumevano omogućena.
Fn Lock Options	Omogućava vam da promenite postavke funkcijskog tastera. Fn režim za zaključavanje Ova opcija je podrazumevano omogućena. Opcije su: <ul style="list-style-type: none">• Standardni režim za zaključavanje• Sekundarni režim za zaključavanje- Ova opcija je podrazumevano omogućena.
Keyboard Illumination	Omogućava da podesite postavke osvetljenja tastature uz pomoć interventnih tastera <Fn>+<F5> tokom normalnog rada sistema. Opcije su: <ul style="list-style-type: none">• Disabled (Isključeno)• Prigušeno• Svetlo- Ova opcija je podrazumevano omogućena.  NAPOMENA: Osvetljenost tastature je podešena na 100%.
Keyboard Backlight Timeout on AC	Ova funkcija definiše vrednost za istek vremena pozadinskog osvetljenja tastature kada je adapter za naizmeničnu struju priključen na sistem. Opcije su: <ul style="list-style-type: none">• 5 seconds• 10 sekundi - Ova opcija je podrazumevano omogućena.

Tabela 14. Tastatura (nastavak)

Opcija	Opis
	<ul style="list-style-type: none"> • 15 seconds • 30 seconds • 1 minute • 5 minuta • 15 minuta • Never (Nikada) <p>i NAPOMENA: Ako je odabrano Nikad, pozadinsko osvetljenje ostaje uključeno uvek kada je AC adapter priključen na sistem.</p>
Keyboard Backlight Timeout on Battery	<p>Ova funkcija definiše vrednost za istek vremena pozadinskog osvetljenja tastature kada sistem radi samo na baterijsko napajanje.</p> <p>Opcije su:</p> <ul style="list-style-type: none"> • 5 seconds • 10 sekundi - Ova opcija je podrazumevano omogućena. • 15 seconds • 30 seconds • 1 minute • 5 minuta • 15 minuta • Never (Nikada) <p>i NAPOMENA: Ako je odabrano Nikad, pozadinsko osvetljenje ostaje uključeno uvek kada sistem radi na baterijsko napajanje.</p>

Ponašanje pre pokretanja sistema

Tabela 15. Ponašanje pre pokretanja sistema

Opcija	Opis
Adapter Warnings	<p>Ova opcija prikazuje poruke upozorenja tokom pokretanja kada su otkriveni adapteri sa malim kapacitetom napajanja.</p> <ul style="list-style-type: none"> • Omogući poruke upozorenja adaptera — ova opcija je podrazumevano omogućena
Warnings and Errors	<p>Ova opcija omogućava da se postupak pokretanja samo pauzira ako se otkriju upozorenja ili greške, umesto da se zaustavi, zatraži odziv i sačeka korisnički unos. Ova funkcija je posebno korisna za daljinsko upravljanje sistemom.</p> <p>Izaberite jednu od sledećih opcija:</p> <ul style="list-style-type: none"> • Prikaži upozorenja i greške – ova opcija je podrazumevano omogućena • Continue on Warnings (Nastavak posle upozorenja) • Continue on Warnings and Errors (Nastavak posle upozorenja i grešaka) <p>i NAPOMENA: Greške koje su kritične za funkcionisanje hardvera sistema uvek će zaustaviti sistem.</p>
USB-C Warnings	<p>Ova opcija omogućava ili onemogućava poruke upozorenja bazne stanice.</p> <p>Omogući poruke upozorenja bazne stanice — ova opcija je podrazumevano omogućena.</p>
Fastboot	<p>Ova opcija omogućava konfiguraciju brzine procesa UEFI pokretanja.</p> <p>Izaberite jednu od sledećih opcija:</p> <ul style="list-style-type: none"> • Minimal (Minimalno) • Detaljno - ova opcija je podrazumevano omogućena

Tabela 15. Ponašanje pre pokretanja sistema (nastavak)

Opcija	Opis
	<ul style="list-style-type: none"> • Auto (Automatski)
Extend BIOS POST Time	<p>Ova opcija omogućava konfiguraciju vremena učitavanja BIOS POST procedure.</p> <p>Izaberite jednu od sledećih opcija:</p> <ul style="list-style-type: none"> • 0 sekundi - ova opcija je podrazumevano omogućena. • 5 seconds • 10 seconds (10 sekundi)

Opcije veze

Tabela 16. Povezivanje

Opcija	Opis
Integrated NIC	<p>Integrirani NIC kontroliše ugrađeni LAN kontroler. Omogućava da pre-OS i rane mrežne funkcije operativnog sistema koriste sve omogućene NIC-ove kada su UEFI mrežni protokoli instalirani i dostupni.</p> <p>Opcije su:</p> <ul style="list-style-type: none"> • Disabled (Isključeno) • Enabled (Uključeno) • Omogućen sa PXE - Ova opcija je podrazumevano omogućena.
Wireless Device Enable	<p>Omogućava uključivanje ili isključivanje internih bežičnih uređaja:</p> <p>Opcije su:</p> <ul style="list-style-type: none"> • WLAN • Bluetooth <p>Obe opcije su podrazumevano omogućene.</p>
Enable UEFI Network Stack	<p>Omogućava vam da kontrolišete ugrađeni LAN kontroler. Omogućava da pre-OS i rane mrežne funkcije operativnog sistema koriste sve omogućene NIC-ove kada su UEFI mrežni protokoli instalirani i dostupni.</p> <p>Omogući UEFI mrežni stek - Ova opcija je podrazumevano omogućena.</p>

Performanse

Tabela 17. Performanse

Opcija	Opis
Multi Core Support	<p>Ovo polje određuje da li je na procesoru omogućeno jedno ili više jezgara. Podrazumevana vrednost je maksimalan broj jezgara.</p> <ul style="list-style-type: none"> • Sva jezgra — Ova opcija je omogućena podrazumevano. • 1 • 2 • 3

Tabela 17. Performanse (nastavak)

Opcija	Opis
Intel SpeedStep	<p>Ova funkcija omogućava da sistem dinamički prilagođava napon procesora i frekvenciju jezgara, čime se smanjuje prosečna potrošnja struje i proizvodnja toplote.</p> <p>Enable Intel SpeedStep (Omogući Intel SpeedStep)</p> <p>Ova opcija je podrazumevano omogućena.</p>
C-States Control	<p>Ova funkcija dopušta da omogućite ili onemogućite da procesor ulazi u stanje male potrošnje struje i izlazi iz njega.</p> <p>Omogući kontrolu C stanja</p> <p>Ova opcija je podrazumevano omogućena.</p>
	<p>Ova funkcija omogućava sistemu da dinamički otkrije veliko korišćenje neintegrisane grafike i prilagodi sistemske parametre za više performanse tokom tog vremenskog perioda.</p> <p>Omogući adaptivna C stanja za neintegrisane grafike</p> <p>Ova opcija je podrazumevano omogućena.</p>
Intel Turbo Boost tehnologija	<p>Ova opcija dopušta da omogućite ili onemogućite Intel TurboBoost režim procesora.</p> <p>Omogući Intel Turbo Boost tehnologiju</p> <p>Ova opcija je podrazumevano omogućena.</p>
Intel Hyper-Threading Technology (Intel Hyper-Threading tehnologija)	<p>Ova opcija dopušta da omogućite ili onemogućite HyperThreading tehnologiju u procesoru.</p> <p>Omogući Intel Hyper-Threading tehnologiju</p> <p>Ova opcija je podrazumevano omogućena.</p>

Evidencije sistemskih događaja

Tabela 18. Evidencije sistemskih događaja

Opcija	Opis
BIOS Event Log	<p>Omogućava da zadržite i obrišete BIOS evidenciju događaja.</p> <p>Obrišite BIOS evidenciju događaja</p> <p>Opcije su:</p> <ul style="list-style-type: none"> • Zadrži - Ova opcija je podrazumevano omogućena. • Clear (Brisanje)
Thermal Event Log	<p>Omogućava da zadržite i obrišete evidenciju događaja vezanih za temperaturu.</p> <p>Obrišite evidenciju događaja vezanih za temperaturu</p> <p>Opcije su:</p> <ul style="list-style-type: none"> • Zadrži - Ova opcija je podrazumevano omogućena. • Clear (Brisanje)
Power Event Log	<p>Omogućava da zadržite i obrišete evidenciju događaja vezanih za napajanje.</p> <p>Obrišite evidenciju događaja vezanih za napajanje</p> <p>Opcije su:</p>

Tabela 18. Evidencije sistemskih događaja (nastavak)

Opcija	Opis
	<ul style="list-style-type: none">• Zadrži - Ova opcija je podrazumevano omogućena.• Clear (Brisanje)

Lozinka sistema i lozinka za podešavanje

Tabela 19. Lozinka sistema i lozinka za podešavanje

Tip lozinke	Opis
Lozinka sistema	Lozinka koju morate uneti da biste se prijavili na sistem.
Lozinka za podešavanje	Lozinka koju morate uneti da biste pristupili i izmenili podešavanja BIOS-a na računaru.

Možete da kreirate lozinku sistema i lozinku za podešavanje da biste zaštitili računar.

 **OPREZ:** Lozinke pružaju osnovni nivo bezbednosti podataka na računaru.

 **OPREZ:** Svako može pristupiti podacima ukladištenim na računaru ako računar nije zaključan ili pod nadzorom.

 **NAPOMENA:** Funkcija lozinka sistema i lozinka za podešavanje je onemogućena.

Dodeljivanje lozinke za podešavanje sistema

Preduslovi

Novu **lozinku sistema ili lozinku administratora** možete da dodelite samo kada je status **Not Set** (Nije postavljena).

Informacije o ovom zadatku

Da biste pristupili programu za podešavanje sistema (System Setup), pritisnite F2 odmah nakon uključivanja ili ponovnog uključivanja.

Koraci

1. U **BIOS-u sistema** ili na ekranu **System Setup** (Podešavanje sistema), izaberite **Security** (Bezbednost) i pritisnite **Enter**. Prikazuje se ekran **Security (Bezbednost)**.
2. Izaberite **System Password** (Lozinka sistema) i kreirajte lozinku u polju **Enter the new password** (Unos nove lozinke). Koristite sledeće smernice da biste dodelili lozinku sistema:
 - Lozinka može imati do 32 znaka.
 - Lozinka može sadržati brojeve od 0 do 9.
 - Dozvoljena su samo mala slova, dok mala slova nisu dozvoljena.
 - Dozvoljeni su samo sledeći specijalni znaci: razmak, ("), (+), (.), (-), (.), (/), (:), ([), (\), (]), (').
3. Unesite lozinku sistema koju ste prethodno uneli u polje **Confirm new password** (Potvrda nove lozinke) i kliknite na **OK** (U redu).
4. Pritisnite taster **Esc** i pojaviće se poruka za čuvanje promena.
5. Pritisnite taster **Y** da biste sačuvali promene. Računar se ponovo pokreće.

Brisanje ili promena postojeće lozinke za podešavanje sistema

Preduslovi

Proverite da li je opcija **Password Status** (Status lozinke) podešena na Unlocked (Otključano) (u programu za podešavanje sistema System Setup) pre nego što pokušate da izbrisete ili izmenite postojeću lozinku sistema i lozinku za podešavanje. Ako je opcija **Password Status** (Status lozinke) podešena na Locked (Zaključano), ne možete da izbrisete niti izmenite postojeću lozinku sistema ili lozinku za podešavanje.

Informacije o ovom zadatku

Da biste pristupili programu za podešavanje sistema (System Setup), pritisnite taster **F2** odmah nakon uključivanja ili ponovnog uključivanja.

Koraci

1. U **BIOS-u sistema** ili na ekranu **System Setup** (Podešavanje sistema) izaberite **System Security** (Bezbednost sistema) i pritisnite **Enter**.
Prikazuje se ekran **System Security (Bezbednost sistema)**.
2. Na ekranu **System Security** (Bezbednost sistema), proverite da li je **Password Status** (Status lozinke) podešen na **Unlocked** (Otključano).
3. Izaberite **System Password** (Lozinka sistema), izmenite ili izbrisete postojeću lozinku sistema i pritisnite **Enter** ili **Tab**.
4. Izaberite **Setup Password** (Lozinka za podešavanje), izmenite ili izbrisete postojeću lozinku za podešavanje i pritisnite **Enter** ili **Tab**.
 **NAPOMENA: Ako promenite lozinku sistema i/ili lozinku za podešavanje, ponovo unesite novu lozinku kada se to od vas zatraži. Ako izbrisete lozinku sistema i lozinku za podešavanje, potvrdite brisanje kada se to od vas zatraži.**
5. Pritisnite taster **Esc** i pojaviće se poruka za čuvanje promena.
6. Pritisnite taster **Y** da biste sačuvali promene i izašli iz programa za podešavanje sistema (System Setup).
Računar se restartuje.

Brisanje CMOS podešavanja

Informacije o ovom zadatku

 **OPREZ: Brisanje CMOS podešavanja resetuje podešavanja BIOS-a na računaru.**

Koraci

1. Uklonite poklopac osnove.
 **NAPOMENA: Uverite se da je kabl baterije isključen iz matične ploče.**
2. Uklonite dugmastu bateriju.
3. Sačekajte jedan minut.
4. Postavite dugmastu bateriju.
5. Postavite poklopac osnove.

Rešavanje problema

Ugrađeno samotestiranje (BIST)

Informacije o ovom zadatku

Postoje tri različita tipa BIST testiranja za proveru performanse ekrana, šine za napajanje i matične ploče. Ovi testovi su važni za procenu da li je potrebna zamena LCD-a ili matične ploče.

1. M-BIST: M-BIST je ugrađena dijagnostička alatka za samotestiranje na matičnoj ploči koja poboljšava preciznost dijagnostike kada ugrađeni kontroler na matičnoj ploči (EC) ne uspe. M-BIST mora da se pokrene ručno pre POST procedure, a može da radi i na pokvarenom sistemu.
2. L-BIST: L-BIST predstavlja poboljšanje dijagnostike kodova grešaka sa jednom LED lampicom i automatski se pokreće tokom POST procedure.
3. LCD-BIST: LCD BIST je poboljšani dijagnostički test koji je uveden preko Procene sistema pre pokretanja (PSA) na zastarelim sistemima.

Tabela 20. Funkcije

	M-Bist	L-Bist
Namena	Procenjuje stanje matične ploče.	Proverava da li matična ploča napaja LCD uz pomoć testa šine za napajanje LCD-a.
Uzrok	Pritisnite taster <M> i dugme za napajanje.	Integrisano u jednu dijagnostiku kodova grešaka sa LED lampicama. Automatski se pokreće tokom POST procedure.
Indikator greške	LED lampica baterije sa Trajno žutim svetlom .	Kôd greške LED lampice baterije od [2,8], 2 žuta treptaja, sledi pauza, zatim 8 belih treptaja.
Uputstvo za popravku	Ukazuje na problem sa matičnom pločom.	Ukazuje na problem sa matičnom pločom.

Ugrađeno samotestiranje matične ploče (M-BIST)

Informacije o ovom zadatku



Koraci

1. Pritisnite i držite taster **M** i dugme **pokretanje** kako biste započeli M-BIST.
2. Svetlo za status baterije je žuto kada postoji greška u matičnoj ploči.
3. Zamenite matičnu ploču da biste rešili problem.

i **NAPOMENA:** LED za status baterije ne svetli ako matična ploča ispravno radi. Ako je potrebno dalje rešavanje problema, nastavite sa primenljivim smernicama za rešavanje problema Nema napajanja/Nema POST procedute, itd.

Ugrađeno samotestiranje šine za napajanje ploče ekrana (L-BIST)

Informacije o ovom zadatku

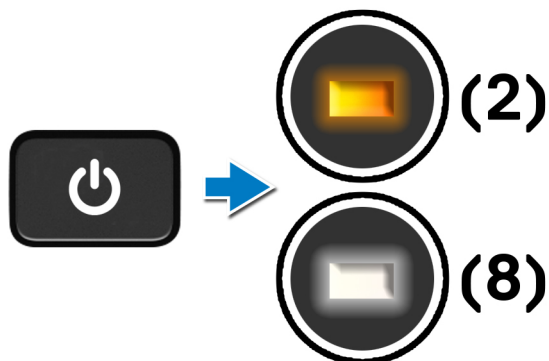

Sledeći koraci

L-BIST (test LCD šine napajanja) predstavlja poboljšanje dijagnostike kodova grešaka sa jednom LED lampicom i **automatski se pokreće** tokom **POST** procedure. L-BIST se odvoji ako se LCD napaja iz matične ploče. L-BIST proverava da li matična ploča napaja LCD uz pomoć testa šine za napajanje LCD-a. Ako snaga ne dolazi do LCD-a, LED indikator za stanje baterije trepće **[2,8] LED kôd greške**.

Ugrađeno samotestiranje ploče ekrana (LCD-BIST)

Informacije o ovom zadatku

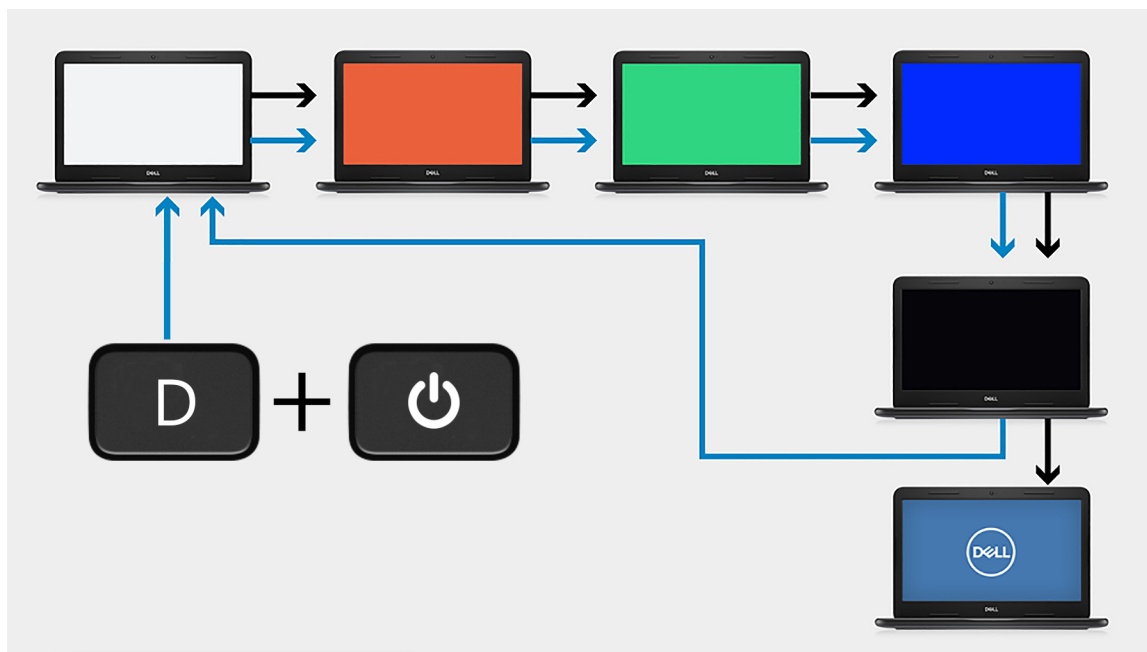

Koraci

1. Pritisnite i držite taster **D**, zatim pritisnite dugme za **napajanje**.
2. Pustite i taster **D** i dugme za **napajanje** kada računar započne POST proceduru.
3. Ploča ekrana počinje da prikazuje trajnu boju ili menja različite boje.

NAPOMENA: Redosled boja može da bude različit u zavisnosti od različitih dobavljača ploče ekrana. Korisnik samo mora da se uveri da se boje prikazuju ispravno bez izobličenja ili grafičkih anomalija.

4. Računar se ponovno pokreće nakon prikaza poslednje trajne boje.

Ishod

Informacije o ovom zadatku

U sledećoj tabeli prikazan je ishod različitih tipova BIST testova.

Tabela 21. BIST ishod

M-BIST	
Off (Isključeno)	Nije otkriven problem sa matičnom pločom.
Trajno žuto svetlo	Ukazuje na problem sa matičnom pločom.

SupportAssist dijagnostika

Informacije o ovom zadatku

SupportAssist dijagnostika (ranije poznata kao dijagnostika ePSA) vrši sveobuhvatnu proveru hardvera. SupportAssist dijagnostika je ugrađena sa BIOS-om, a BIOS je pokreće interno. Ugrađena SupportAssist dijagnostika pruža niz opcija za određene uređaje ili grupe uređaja koje vam omogućavaju:

- da pokrenete testove automatski ili u interaktivnom režimu
- da ponovite testove
- da prikazete ili sačuvate rezultate testova
- da prođete kroz testove kako biste uveli dodatne opcije testiranja i obezbedili dodatne informacije o neispravnim uređajima
- da pregledate statusne poruke koje pružaju informacije o tome da li su testovi uspešno završeni
- da pregledate poruke o greškama koje pružaju informacije o problemima nastalim tokom testiranja

NAPOMENA: Neki testovi za posebne uređaje zahtevaju interakciju korisnika. Uvek budite pored terminala računara za vreme obavljanja dijagnostičkih testova.

Za više informacija, pogledajte [SupportAssist provera performanse sistema pre pokretanja](#).

Pokretanje SupportAssist dijagnostike

Koraci

1. Uključite računar.
2. Dok se sistem računara pokreće, pritisnite taster **F12** kada se pojavi Dell logotip.
3. Na ekranu za podizanje sistema izaberite opciju **Dijagnostika**.
4. Kliknite na strelicu u donjem desnom uglu da biste otišli na listu stranica. Navedene su otkrivene stavke.
5. Izaberite uređaj iz levog klastera da biste pokrenuli dijagnostički test na određenom uređaju.
6. Ako postoje bilo kakvi problemi prikazaće se kodovi grešaka. Zabeležite kôd greške i broj potvrde i obavestite kompaniju Dell.

Svetla za dijagnostiku sistema

Svetlo za status baterije

Pokazuje status napajanja i punjenja baterije.

Solid white – Adapter za napajanje je povezan i baterija je napunjena više od 5 procenata.

Žuto svetlo – Računar radi na baterijsko napajanje i kapacitet baterije je manji od 5 procenata.

Off (Isključeno)

- Adapter za napajanje je povezan i baterija je potpuno napunjena.
- Računar radi na baterijsko napajanje i kapacitet baterije je veći od 5 procenata.
- Računar je u stanju spavanja, hibernacije ili je isključen.

Svetlo za status napajanja i baterije treperi žuto uz trepćuće kodove koji ukazuju na kvar.

Na primer, svetlo za status napajanja i baterije treperi žuto dva puta nakon čega sledi pauza, a zatim treperi belo tri puta nakon čega sledi pauza. Ovaj šablon 2,3 se nastavlja dok se računar ne isključi, što pokazuje da memorija ili RAM memorija nisu detektovane.

Tabela u nastavku pokazuje različite svetlosne šablone za status napajanja i baterije, kao i povezane probleme.

Tabela 22. Kodovi LED lampica

Dijagnostički kodovi lampica	Opis problema	Preporučena rešenja
1,1	TPM Greška u otkrivanju	Zamenite matičnu ploču
1,2	Nepopravljiva greška SPI fleša	Zamenite matičnu ploču
1,3	Uvijen kratki kabl zgloba OCP1	Proverite da li je kabl ekrana (EDP) ispravno postavljen ili je zapeo kod zglobova. Ako se problem bude ponovo javljao, zamenite kabl ekrana (EDP) ili sklop ekrana (LCD)
1,4	Uvijen kratki kabl zgloba OCP2	Proverite da li je kabl ekrana (EDP) ispravno postavljen ili je zapeo kod zglobova. Ako se problem bude ponovo javljao, zamenite kabl ekrana (EDP) ili sklop ekrana (LCD)
1, 5	EC nije uspeo da programira i-Fuse	Zamenite matičnu ploču
1, 6	Generički catch-all za nezahvalne greške u protoku EC koda	Isključite sve izvore napajanja (adapter za naizmenničnu struju, bateriju, dugmastu bateriju) i ispraznite zaostalu energiju tako što ćete pritisnuti i zadržati dugme za napajanje
2,1	Greška procesora	Pokrenite Intel CPU dijagnostičke alatke. Ako problem nastavi da se javlja, zamenite matičnu ploču.
2,2	Matična ploča: otkazivanje BIOS-a ili ROM-a (memorija samo za čitanje)	Flešujte BIOS na najnoviju verziju. Ako problem nastavi da se javlja, zamenite matičnu ploču.
2,3	Nije otkrivena memorija ili RAM (radna memorija)	Proverite da li je memorijski modul pravilno montiran. Ako se problem nastavi, zamenite memorijski modul.
2,4	Otkazivanje memorije ili RAM-a (radna memorija)	Resetujte i zamenite memorijske module između slotova. Ako se problem nastavi, zamenite memorijski modul.
2,5	Instalirana nevažeća memorija	Resetujte i zamenite memorijske module između slotova. Ako se problem nastavi, zamenite memorijski modul.
2,6	Greška matične ploče ili čipseta	Flešujte BIOS na najnoviju verziju. Ako problem nastavi da se javlja, zamenite matičnu ploču.
2,7	Otkaz ekrana	Flešujte BIOS na najnoviju verziju. Ako problem nastavi da se javlja, zamenite matičnu ploču.
2,8	Otkazivanje šine za napajanje LCD-a.	Postavite matičnu ploču.
3,1	Otkazivanje dugmaste baterije	Ponovo povežite CMOS bateriju. Ako problem nastavi da se javlja, zamenite RTC bateriju.
3,2	Otkazivanje PCI kartice, video kartice/čipa	Postavite matičnu ploču.
3,3	Slika za oporavak nije pronađena	Flešujte BIOS na najnoviju verziju. Ako problem nastavi da se javlja, zamenite matičnu ploču.
3,4	Slika za oporavak je pronađena ali je nevažeća	Flešujte BIOS na najnoviju verziju. Ako problem nastavi da se javlja, zamenite matičnu ploču.
3,5	Otkazivanje šine za napajanje	EC je naišao na otkaz sekvence napajanja. Ako problem nastavi da se javlja, zamenite matičnu ploču.

Tabela 22. Kodovi LED lampica (nastavak)

Dijagnostički kodovi lampica	Opis problema	Preporučena rešenja
3,6	Flešovanje BIOS-a sistema nije dovršeno	Kvar Flasha koji je otkrio SBIOS. Ako problem nastavi da se javlja, zamenite matičnu ploču.
3,7	Vreme čekanja da ME odgovori na HECI poruku	Ponovo postavite matičnu ploču

Svetlo statusa kamere: Pokazuje da li se kamera koristi.

- Solid white – Kamera se koristi.
- Isključeno – Kamera se ne koristi.

Svetlo statusa tastera Caps Lock: Pokazuje da li je funkcija Caps Lock omogućena ili onemogućena.

- Solid white – Funkcija Caps Lock je omogućena.
- Isključeno – Funkcija Caps Lock je onemogućena.

Oporavak operativnog sistema

Kada računar ne može da pokrene operativni sistem čak i nakon više pokušaja, automatski pokreće alatku Dell SupportAssist OS Recovery.

Dell SupportAssist OS Recovery je samostalna alatka koja je unapred instalirana na svim Dell računarima sa operativnim sistemom Windows 10. Sastoji se od alatki za dijagnozu i rešavanje problema koji mogu da se jave pre nego što računar pokrene operativni sistem. Omogućava vam da dijagnostifikujete probleme sa hardverom, popravite računar, napravite rezervne kopije datoteka ili da vratite računar na fabrička podešavanja.

Možete i da preuzmete tu alatku sa Dell veb-sajta za podršku da biste rešili probleme i popravili računar kada ne uspe da pokrene glavni operativni sistem zbog kvara na softveru ili hardveru.

Više informacija o alatki Dell SupportAssist OS Recovery potražite u vodiču za korisnike za *Dell SupportAssist OS Recovery* na www.dell.com/support.

Flešovanje BIOS-a

Informacije o ovom zadatku

Preporučujemo da flešujete BIOS kada bude dostupna njegova ispravka ili kada menjate matičnu ploču. Da biste flešovali BIOS:

Koraci

1. Uključite računar.
2. Idite na www.dell.com/support.
3. Kliknite na stavku **Product support** (Podrška za proizvode), unesite servisnu oznaku svog računara, a zatim kliknite na **Submit** (Prosledi).



NAPOMENA: Ako nemate servisnu oznaku, koristite funkciju automatskog otkrivanja ili ručno potražite model svog računara.

4. Kliknite na **Drivers & downloads (Upravljački programi i preuzimanja) > Find it myself (Pronađi sam)**.
5. Izaberite operativni sistem koji je instaliran na vašem računaru.
6. Pomerite klizač ka dnu stranice i proširite **BIOS**.
7. Kliknite na **Preuzimanje** da biste preuzeli najnoviju verziju BIOS-a za svoj računar.
8. Kada se preuzimanje završi, pronađite fasciklu u kojoj ste sačuvali datoteku za ažuriranje BIOS-a.
9. Dvaput kliknite na ikonu datoteke za ažuriranje BIOS-a i sledite uputstva koja se pojavljuju na ekranu.

Flešovanje BIOS-a (USB ključ)

Koraci

1. Pratite proceduru od koraka 1 do koraka 7 u odeljku „[Flešovanje BIOS-a](#)“ da biste preuzeli najnoviju programsku datoteku za podešavanje BIOS-a.
2. Napravite USB disk za pokretanje sistema. Više informacija potražite u članku baze znanja [SLN143196](#) na [www.dell.com/support](#).
3. Kopirajte programsku datoteku za podešavanje BIOS-a na USB disk za pokretanje sistema.
4. Povežite USB disk za pokretanje sistema sa računarom na kome treba da ažurirate BIOS.
5. Restartujte računar i pritisnite taster **F12** kad vidite Dell logotip na ekranu.
6. Pokrenite USB disk u **meniju za jednokratno pokretanje**.
7. Unesite naziv programske datoteke za podešavanje BIOS-a i pritisnite taster **Enter**.
8. Videćete **uslužni ekran za ažuriranje BIOS-a**. Pratite uputstva na ekranu da biste završili ažuriranje BIOS-a.

Medijum sa rezervnom kopijom i opcije za oporavak sistema

Preporučujemo da napravite disk jedinicu za oporavak da biste mogli da rešite probleme koji mogu da nastanu sa sistemom Windows. Dell predlaže više opcija za oporavak Windows operativnog sistema na Dell PC računaru. Za više informacija pogledajte [Dell Windows medijum sa rezervnom kopijom i opcije za oporavak sistema](#).

Isključivanje i ponovno uključivanje Wi-Fi funkcije

Informacije o ovom zadatku

Ako računar ne može da se poveže sa internetom zbog problema sa povezivanjem na Wi-Fi mrežu, možete da isključite i ponovo uključite Wi-Fi funkciju. U nastavku je navedena procedura sa uputstvima za isključivanje i ponovno uključivanje Wi-Fi funkcije.

 **NAPOMENA:** Neki dobavljači internet usluga obezbeđuju kombinovani uređaj modem/ruter.

Koraci



1. Isključite računar.
2. Isključite modem.
3. Isključite bežični ruter.
4. Sačekajte 30 sekundi.
5. Uključite bežični ruter.
6. Uključite modem.
7. Uključite računar.

Dobijanje pomoći i kontaktiranje kompanije Dell

Resursi za samostalnu pomoć

Možete dobiti informacije i pomoć o proizvodima i uslugama kompanije Dell korišćenjem ovih resursa za samostalnu pomoć:

Tabela 23. Resursi za samostalnu pomoć

Resursi za samostalnu pomoć	Lokacija resursa
Informacije o proizvodima i uslugama kompanije Dell	www.dell.com
My Dell	
Saveti	
Kontaktirajte podršku	U Windows pretragu unesite <code>Contact Support</code> i pritisnite <code>Enter</code> .
Pomoć na mreži za operativni sistem	www.dell.com/support/windows www.dell.com/support/linux
Informacije o rešavanju problema, korisnička uputstva, uputstva za konfigurisanje, specifikacije proizvoda, blogovi za tehničku pomoć, upravljački programi, ispravke softvera, itd.	Posetite www.dell.com/support
Članci iz Dell baze znanja za rešavanje raznih problema u vezi sa računarom	<ol style="list-style-type: none"> 1. Idite na www.dell.com/support. 2. Na traci menija na vrhu stranice za podršku, izaberite Podrška > Baza znanja. 3. U polju za pretragu na stranici Baza znanja otkucajte ključnu reč, temu ili broj modela, a zatim dodirnite ikonu za pretragu ili kliknite na nju da biste videli povezane članke.
Saznajte sledeće informacije o svom proizvodu: <ul style="list-style-type: none"> • Specifikacije proizvoda • Operativni sistem • Podešavanje i korišćenje proizvoda • Rezervna kopija podataka • Rešavanje problema i dijagnostika • Vraćanje sistema na fabrička podešavanja i oporavak sistema • BIOS informacije 	Pogledajte <i>Me and my Dell</i> (Ja i moj Dell) na stranici www.dell.com/support/manuals . Da biste pronašli odeljak <i>Me and My Dell</i> (Ja i moj Dell) koji je relevantan za vaš proizvod, identifikujte proizvod na jedan od sledećih načina: <ul style="list-style-type: none"> • Izaberite Detect Product (Otkrij proizvod). • Pronađite proizvod u padajućem meniju u odeljku View Products (Pregledajte proizvode). • Unesite Service Tag number (Broj servisne oznake) ili Product ID (ID proizvoda) u traku za pretragu.

Kontaktiranje kompanije Dell

Da biste kompaniju Dell kontaktirali u vezi sa prodajom, tehničkom podrškom ili korisničkim servisom, posetite www.dell.com/contactdell.

- ① **NAPOMENA:** Dostupnost se razlikuje u zavisnosti od zemlje/regiona i proizvoda, a neke usluge ne moraju biti dostupne u vašoj zemlji/regionu.
- ① **NAPOMENA:** Ako nemate aktivnu Internet vezu, kontakt podatke možete pronaći na vašoj fakturi, ambalaži, računu ili Dell katalogu proizvoda.