

# Inspiron 7500

## Priročnik za servisiranje



## Opombe, svarila in opozorila

 **OPOMBA:** OPOMBA označuje pomembne informacije, ki vam pomagajo bolje izkoristiti računalnik.

 **POZOR:** SVARILO označuje možnost poškodb strojne opreme ali izgube podatkov in svetuje, kako se izogniti težavi.

 **OPOZORILO:** OPOZORILO označuje možnost poškodb lastnine, osebnih poškodb ali smrti.

<b>Poglavje 1: Delo v notranjosti računalnika.....</b>	<b>6</b>
Preden začnete delo v notranjosti računalnika.....	6
Varnostna navodila.....	6
Zaščita pred elektrostatično razelektritvijo (ESD).....	7
Servisni komplet ESD za teren.....	7
Ko končate delo v notranjosti računalnika.....	8
 <b>Poglavje 2: Odstranjevanje in namestitvev komponent.....</b>	 <b>9</b>
Priporočena orodja.....	9
Seznam vijakov.....	9
Glavne komponente sistema.....	11
pokrov osnovne plošče.....	12
Odstranjevanje pokrova osnovne plošče.....	12
Nameščanje pokrova osnovne plošče.....	14
baterijo.....	15
Varnostni ukrepi glede litijevih-ionskih baterij.....	15
Odstranjevanje 3-celične baterije.....	16
Nameščanje 3-celične baterije.....	16
Odstranjevanje 6-celične baterije.....	17
Nameščanje 6-celične baterije.....	18
kartico WLAN.....	19
Odstranjevanje kartice WLAN.....	19
Nameščanje kartice WLAN.....	20
Pomnilniški moduli.....	21
Odstranjevanje pomnilniškega modula (ena reža).....	21
Nameščanje pomnilniškega modula (ena reža).....	22
SSD pogon.....	24
Odstranjevanje pogona SSD M.2 2280 (SSD-1).....	24
Nameščanje pogona SSD M.2 2280 (SSD-1).....	24
Odstranjevanje pogona SSD M.2 2230 (SSD-1).....	25
Nameščanje pogona SSD M.2 2230 (SSD-1).....	26
Vnovično nameščanje podpornega nosilca pogona SSD-1.....	27
Odstranjevanje pogona SSD M.2 2280 (SSD-2).....	28
Nameščanje pogona SSD M.2 2280 (SSD-2).....	29
Zvočniki.....	29
Odstranjevanje zvočnikov.....	29
Nameščanje zvočnikov.....	30
Ventilator GPE.....	32
Odstranjevanje ventilatorja GPE.....	32
Nameščanje ventilatorja GPE.....	33
Sistemskega ventilator.....	34
Odstranjevanje sistemskega ventilatorja.....	34
Nameščanje sistemskega ventilatorja.....	34
Hladilnik.....	35

Odstranjevanje hladilnika (UMA).....	35
Nameščanje hladilnika (UMA).....	36
Odstranjevanje hladilnika (ločenega).....	37
Nameščanje hladilnika (ločenega).....	38
Gumbasta baterija.....	39
Odstranjevanje gumbaste baterije.....	39
Nameščanje gumbaste baterije.....	40
Plošča V/I.....	41
Odstranjevanje plošče V/I.....	41
Nameščanje plošče V/I.....	42
Gumb za vklop z bralnikom prstnih odtisov (izbirno).....	44
Odstranjevanje gumba za vklop z dodatno možnostjo bralnika prstnih odtisov.....	44
Nameščanje gumba za vklop z bralnikom prstnih odtisov (dodatna možnost).....	45
Vrata za napajanje.....	47
Odstranjevanje vrat za napajanje.....	47
Nameščanje vrat za napajanje.....	48
Sledilna ploščica.....	49
Odstranjevanje sledilne ploščice.....	49
Nameščanje sledilne ploščice.....	50
Sklop zaslona.....	51
Odstranjevanje sklopa zaslona.....	51
Nameščanje sklopa zaslona.....	54
Sistemska plošča.....	56
Odstranjevanje sistemske plošče.....	56
Nameščanje sistemske plošče.....	57
Sklop naslona za dlani in tipkovnice.....	60
Odstranjevanje sklopa naslona za dlani in tipkovnice.....	60
Nameščanje sklopa naslona za dlani in tipkovnice.....	61

**Poglavje 3: Gonilniki in prenosi..... 62**

**Poglavje 4: Nastavitev sistema..... 63**

Odpiranje programa za nastavitev BIOS-a.....	63
Smerne tipke.....	63
Zagonsko zaporedje.....	63
Enkratni zagonski meni.....	64
Nastavitev BIOS-a.....	64
Pregled.....	64
Konfiguracija zagona.....	65
Vgrajene naprave.....	66
Shramba.....	67
Zaslon.....	67
Možnosti povezovanja.....	68
Upravljanje porabe energije.....	68
Varnost.....	70
Geslo.....	71
Posodobitev in obnovitev.....	72
Upravljanje sistema.....	73
Tipkovnica.....	73

Delovanje pred zagonom.....	75
Možnosti povezovanja.....	75
Delovanje.....	76
Sistemske dnevniki.....	77
Sistemsko geslo in geslo za nastavitve.....	77
Dodeljevanje gesla za nastavitve sistema.....	78
Brisanje ali spreminjanje obstoječega gesla za nastavitve sistema.....	78
Brisanje nastavitve CMOS.....	79
<b>Poglavje 5: Odpravljanje težav.....</b>	<b>80</b>
Vgrajeni samopreskus (BIST).....	80
Vgrajeni samopreskus sistemske plošče (M-BIST).....	80
Vgrajeni samopreskus napajalnega vodila plošče zaslona (L-BIST).....	81
Vgrajeni samopreskus plošče zaslona (LCD-BIST).....	81
Rezultat.....	82
Diagnostično orodje SupportAssist.....	82
Izvajanje diagnostike z orodjem SupportAssist.....	82
Sistemske diagnostične lučke.....	82
Obnovitev operacijskega sistema.....	84
Posodobitev BIOS-a.....	84
Posodobitev BIOS-a (ključ USB).....	85
Možnosti medija za varnostno kopiranje in obnovitev.....	85
Zagonski cikel Wi-Fi.....	85
<b>Poglavje 6: Iskanje pomoči in stik z družbo Dell.....</b>	<b>86</b>

# Delo v notranjosti računalnika

## Preden začnete delo v notranjosti računalnika

### O tem opravilu

 **OPOMBA:** Slike v tem dokumentu se lahko razlikujejo od vašega računalnika, kar je odvisno od naročene konfiguracije.

### Koraki

1. Shranite in zaprite vse odprte datoteke ter zaprite vse odprte programe.

2. Zaustavite računalnik. Kliknite **Start** >  **Napajanje** > **Zaustavitev sistema**.

 **OPOMBA:** Če uporabljate drug operacijski sistem, navodila za izklop poiščite v dokumentaciji vašega operacijskega sistema.

3. Računalnik in vse priključene naprave izključite naprave iz električnih vtičnic.

4. Iz računalnika izključite vse priključene omrežne naprave in zunanje naprave, kot so tipkovnica, miška in monitor.

 **POZOR:** Če želite izklopiti omrežni kabel, najprej odklopite kabel iz računalnika in nato iz omrežne naprave.

5. Iz računalnika odstranite vse pomnilniške kartice in optične pogone.

## Varnostna navodila

Uporabite naslednja varnostna navodila, da zaščitite računalnik pred morebitnimi poškodbami in zagotovite lastno varnost. Če ni označeno drugače, je v postopkih v tem dokumentu predpostavljeno, da ste prebrali varnostne informacije, ki ste jih dobili z računalnikom:

 **OPOZORILO:** Preden začnete delo v notranjosti računalnika, preberite varnostna navodila, ki so mu priložena. Dodatne informacije o varnem delu najdete na domači strani za skladnost s predpisi na naslovu [www.dell.com/regulatory\\_compliance](http://www.dell.com/regulatory_compliance).

 **OPOZORILO:** Preden odprete pokrov ali plošče računalnika, odklopite vse vire napajanja. Ko končate delo v notranjosti računalnika, znova namestite vse pokrove, plošče in vijake, preden računalnik priključite v električno vtičnico.

 **POZOR:** Če želite preprečiti poškodbe računalnika, poskrbite, da je delovna površina ravna in čista.

 **POZOR:** Poškodbe komponent in kartic preprečite tako, da jih držite za robove ter se ne dotikate nožic in stikov.

 **POZOR:** Odpravljanje težav in popravila lahko izvajate le, če vam to dovoli oziroma naroči ekipa za tehnično pomoč pri podjetju Dell. Škode zaradi servisiranja, ki ga Dell ni pooblastil, garancija ne pokriva. Oglejte si varnostna navodila, ki so priložena izdelku oziroma so na voljo na spletnem mestu [www.dell.com/regulatory\\_compliance](http://www.dell.com/regulatory_compliance).

 **POZOR:** Preden se dotaknete česar koli znotraj računalnika, se ozemljite tako, da se dotaknete nebarvane kovinske površine, kot je kovina na hrbtni strani računalnika. Med delom se občasno dotaknite nepobarvane kovinske površine, da sprostite statično elektriko, ki lahko poškoduje notranje komponente.

 **POZOR:** Pri izključevanju kabla ne vlecite samega kabla, temveč priključek ali jeziček na njem. Nekateri kabli imajo priključke z zaklopnimi jezički ali krilatimi vijaki, ki jih morate odstraniti, preden odklopite kabel. Pri izključevanju morajo biti kabli poravnani, da se nožice na priključkih ne zvijajo. Pri priključevanju kablov morajo biti vrata in priključki pravilno obrnjeni ter poravnani.

 **POZOR:** Pritisnite in izvrtite nameščene kartice iz bralnika pomnilniških kartic.

 **OPOMBA:** Barva vašega računalnika in nekaterih komponent se lahko razlikuje od prikazane v tem dokumentu.

## Zaščita pred elektrostatično razelektritvijo (ESD)

Elektrostatična razelektritev predstavlja veliko težavo pri ravnanju z elektronskimi komponentami, še posebej to velja za občutljive dele, kot so na primer razširitvene kartice, procesorji, pomnilniški moduli in sistemske plošče. Že zelo majhna količina naboja lahko poškoduje vezja na način, ki ga je težko odkriti, na primer z občasnim pojavljanjem napak ali krajšo življenjsko dobo. Razvoj tehnologije stremi k nižji porabi energije in hkrati večji gostoti, zaradi česar je elektrostatična razelektritev vedno večja težava.

Zaradi vse večje gostote polprevodnikov v novejših izdelkih Dell, je občutljivost na poškodbe zaradi razelektritve pri novejših izdelkih večja kot pri starejših izdelkih Dell. Zaradi tega nekateri postopki ravnanja s komponentami niso več veljavni.

Okvare zaradi elektrostatične razelektritve delimo na kritične napake in občasne napake.

- **Kritične napake** – kritične napake predstavljajo približno 20 odstotkov napak zaradi elektrostatične razelektritve. Naprava zaradi okvare takoj preneha delovati. Primer kritične napake je na primer pomnilniški modul, ki je bil izpostavljen elektrostatični razelektritvi, zaradi česar se takoj izpiše sporočilo »No POST/No video« skupaj z zvočnim signalom, kar pomeni, da manjka pomnilniški modul ali ta ne deluje pravilno.
- **Občasne napake** – občasne napake predstavljajo približno 80 odstotkov napak zaradi elektrostatične razelektritve. Visok odstotek obasnih napak pomeni, da v trenutku, ko nastane okvara, te ni mogoče takoj prepoznati. Pomnilniški modul je izpostavljen statični elektriki, pri čemer je sled vezja samo deloma oslABLJENA, zato se napaka ne pojavi takoj. Do dokončne okvare sledi vezja lahko pride čez več tednov ali mesecev, dotlej pa se lahko pojavijo občasne napake pomnilnika.

Takšne okvare, zaradi katerih se pojavijo občasne napake, je težko diagnosticirati in odpraviti.

Upoštevajte spodnja navodila, da preprečite okvare zaradi elektrostatične razelektritve:

- Uporabite zapestni trak, ki je pravilno ozemljen. Uporaba brezžičnega antistatičnega traku ni več dovoljena, saj ne nudi zadostne zaščite. Prijemanje ohišja računalnika pred začetkom posega v notranjosti za občutljivejše komponente ni zadostna zaščita pred elektrostatično razelektritvijo.
- Vse take dele hranite v prostoru, ki je varen pred elektrostatično razelektritvijo. Če je mogoče, uporabite antistatično preprogo in podlogo za delovno mizo.
- Pri odpakiranju dela, ki je občutljiv na statično elektriko, ga iz antistatične embalaže ne odstranjujte, dokler niste pripravljeni na njegovo namestitev. Preden odstranite antistatično embalažo, morate opraviti postopek, s katerim ozemljite telo.
- Pri prenašanju občutljivih delov jih najprej vstavite v antistatično posodo ali embalažo.

## Servisni komplet ESD za teren

Nenadzorovani servisni komplet za teren je najpogosteje uporabljeni komplet. Vsak servisni komplet za teren vključuje: antistatično podlogo, zapestni trak in ozemljitveno žico.

## Deli servisnega kompleta ESD za teren

Deli servisnega kompleta ESD za teren:

- **Antistatična podloga** – antistatična podloga ima lastnost razpršitve; nanjo lahko med servisnim posegom odlagate posamezne dele. Ko uporabljate antistatično podlogo, morate imeti okoli zapestja tesno ovit zapestni trak, ozemljitvena žica pa mora biti pritrjena na antistatično podlogo in kovinski del računalnika, pri katerem opravljate servisni poseg. Ko opravite vse potrebno, lahko vzamete servisne dele iz vrečke ESD in jih položite na antistatično podlogo. Dele, ki so občutljivi na statiko (ESD), lahko držite v rokah, odložite na antistatično podlogo, v računalnik ali v vrečko.
- **Zapestni trak in ozemljitvena žica** – zapestni trak in ozemljitveno žico lahko neposredno povežete z zapestjem in kovinskim delom računalnika v primeru, da ne potrebujete antistatične podlage, ali pa žico povežete z antistatično podlogo, če morate začasno nanjo odložiti dele računalnika. Fizična povezava med zapestnim trakom, ozemljitveno žico, kožo, antistatično podlogo in deli računalnika se imenuje povezovanje. Uporabite samo servisni komplet za teren z zapestnim trakom, podlogo in ozemljitveno žico. Nikoli ne uporabljajte zapestnih trakov brez žice. Notranje žice zapestnega traku se zaradi uporabe lahko poškodujejo, zato morate trak redno preverjati s testno napravo, da preprečite poškodbe strojne opreme zaradi razelektritev. Priporočljivo je, da zapestni trak in ozemljitveno žico preverite s testno napravo vsaj enkrat tedensko.
- **Testna naprava za zapestni trak** – notranje žice zapestnega traku se lahko sčasoma poškodujejo. Če uporabljate nenadzorovani komplet, pred vsakim servisnim posegom oziroma vsaj enkrat tedensko preskusite zapestni trak. Preskus s testno napravo je najboljši način za preverjanje ustreznosti zapestnega traku. Če nimate testne naprave, se obrnite na lokalno podružnico, če imajo napravo na voljo. Preskus opravite tako, da ozemljitveno žico zapestnega traku, ki ga ovijete okoli zapestja, potisnete v testno napravo in pritisnete

gumb za začetek preskusa. Če je preskus uspešen, zasveti zelena lučka LED; če je preskus neuspešen, zasveti rdeča lučka LED skupaj z zvočnim opozorilom.

- **Izolatorji** – bistveno je, da delov, ki so občutljivi na razelektritev, npr. plastičnih ohišij sklopa hladilnika, ne odlagate v bližino notranjih delov računalnika, ki so izolatorji in imajo pogosto visok naboj.
- **Delovno okolje** – pred začetkom uporabe servisnega kompleta ESD za teren ocenite delovne pogoje v prostorih stranke. Primer: uporaba kompleta v strežniškem okolju se razlikuje od uporabe pri namiznih ali prenosnih računalnikih. Strežniki so običajno nameščeni v omarah znotraj podatkovnih središč, namizni in prenosni računalniki pa so večinoma postavljeni na pisarniških mizah. Pred delom vedno poiščite primeren odprt in urejen prostor, ki je dovolj velik za uporabo kompleta ESD za teren, hkrati pa mora ostati dovolj prostora za opremo, ki jo želite servisirati. V delovnem prostoru ne sme biti izolatorjev, ki lahko povzročijo razelektritev. Na delovnem mestu morajo biti izolatorji, kot so stiropor in drugi plastični predmeti, še pred začetkom servisiranja od komponent oddaljeni vsaj 30 centimetrov.
- **Antistatična embalaža** – vse naprave, ki so občutljive na razelektritev, morajo biti pred pošiljanjem pakirane v antistatično embalažo. Priporočljiva je uporaba antistatičnih vrečk. Poškodovane dele morate vedno vrniti v embalaži novega nadomestnega dela. Antistatično vrečko morate prepogniti in zalepiti z lepilnim trakom, za zaščito poškodovanega dela pa uporabite zaščitno peno, s katero je zaščiten nov nadomestni del. Dele, ki so občutljivi na razelektritev, iz embalaže odstranite samo v delovnem okolju, ki je zaščiten pred elektrostatično razelektritvijo. Prav tako delov ne odlagajte na antistatično vrečko, saj so zaščiteni samo v notranjosti vrečke. Dele lahko držite v rokah, odložite na antistatično podlogo, namestite v računalnik ali jih shranite v antistatično vrečko.
- **Transport občutljivih delov** – za transport občutljivih delov ESD, na primer nadomestnih delov ali delov, ki jih vračate Dellu, morate dele obvezno pakirati v antistatično embalažo.

## Povzetek zaščite pred elektrostatično razelektritvijo (ESD)

Vsem serviserjem na terenu se pri servisiranju izdelkov Dell priporoča uporaba ozemljitvenega zapestnega traku in antistatične podloge. Prav tako je bistveno, da serviserji med servisnim posegom vse občutljive dele hranijo proč od izolatorjev in za transport občutljivih delov uporabljajo antistatične vrečke.

## Ko končate delo v notranjosti računalnika

### O tem opravilu

 **POZOR:** Če v notranjosti računalnika pustite nepravilno ali raztresene vijake, ti lahko resno poškodujejo računalnik.

### Koraki

1. Znova namestite vse vijake in se prepričajte, da v notranjosti računalnika niso ostali odvečni vijaki.
2. Preden začnete delati z računalnikom, priključite vse zunanje naprave ali kable, ki ste jih odstranili.
3. Preden začnete delati z računalnikom, namestite vse predstavnostne kartice, diske in druge dele, ki ste jih odstranili.
4. Računalnik in vse priključene naprave priključite v električne vtičnice.
5. Vključite računalnik.

# Odstranjevanje in namestitvev komponent

## Priporočena orodja

Za postopke, navedene v tem dokumentu, boste potrebovali naslednja orodja:

- Križna izvijača št. 0 in 1
- Plastično pero





## Seznam vijakov

- OPOMBA:** Pri odstranjevanju vijakov iz komponente priporočamo, da si zapišete vrsto vijaka in število vijakov ter jih nato odložite v škatlo za shranjevanje vijakov. Tako boste ob vnovični namestitvi komponente zagotovo uporabili pravo število in ustrezno vrsto vijakov.
- OPOMBA:** Nekateri računalniki imajo magnetne površine. Poskrbite, da pri vnovični namestitvi komponent vijaki ne bodo ostali pritrjeni na take površine.
- OPOMBA:** Barva vijakov se morda razlikuje glede na naročeno konfiguracijo.

Tabela 1. Seznam vijakov

Komponenta	Pritrjen(-a) na	Vrsta vijaka	Količina	Slika vijaka
pokrov osnovne plošče	Sklop naslona za dlani in tipkovnice	M2x4	7	
3-celična baterija	Sklop naslona za dlani in tipkovnice	M2x5	5	
6-celična baterija	Sklop naslona za dlani in tipkovnice	M2x5	8	
Pogon SSD – 1	Sklop naslona za dlani in tipkovnice	M2x3	2	
Pogon SSD – 2	Sistemska plošča	M2x3	1	
Ventilator GPE	Sistemska plošča	M2x4	2	
Sistemski ventilator	Sistemska plošča	M2x4	2	
Plošča V/I	Sklop naslona za dlani in tipkovnice	M2x3	1	
		M2.5x5	1	
		M2.5x4	1	
Gumb za vklop z bralnikom prstnih odtisov	Sklop naslona za dlani in tipkovnice	M2x3	2	

**Tabela 1. Seznam vijakov (nadaljevanje)**

Komponenta	Pritrjen(-a) na	Vrsta vijaka	Količina	Slika vijaka
Sledilna ploščica	Sklop naslona za dlani in tipkovnice	M2x2	3	
		M1.6x2	2	
Tečaja sklopa zaslona	Sklop naslona za dlani in tipkovnice	M2.5x5	2	
		M2.5x4	2	
Vrata za napajalnik	Sklop naslona za dlani in tipkovnice	M2x3	1	
		M2.5x5	1	
		M2.5x4	1	
Nosilec brezžične kartice	Sklop naslona za dlani in tipkovnice	M2x3	1	
Sistemska plošča	Sklop naslona za dlani in tipkovnice	M2x3	4	

# Glavne komponente sistema

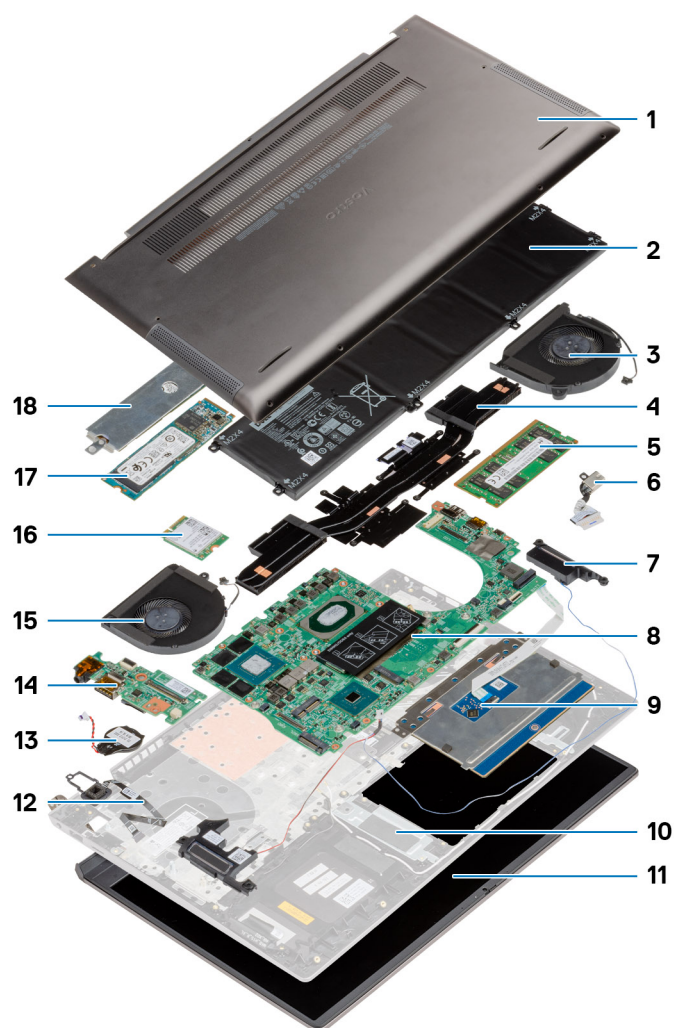

1. pokrov osnovne plošče
2. Baterija
3. Sistemski ventilator
4. Hladilnik
5. Pomnilniški modul
6. Vrata za napajanje
7. Zvočnik
8. Systemska plošča
9. Sledilna ploščica
10. Sklop naslona za dlani in tipkovnice
11. Sklop zaslona
12. Gumb za vklop z bralnikom prstnih odtisov
13. Gumbasta baterija
14. Plošča V/I
15. Ventilator GPE
16. Kartica WLAN
17. Pogon SSD M.2 2280
18. Zaščita za pogon SSD

**i OPOMBA:** Dell zagotavlja seznam komponent in njihovih števil delov za izvirno kupljeno konfiguracijo sistema. Ti deli so na voljo glede na kritje z jamstvom, ki ga je kupila stranka. Za informacije o možnostih nakupa se obrnite na Dellovega prodajnega zastopnika.

# pokrov osnovne plošče

## Odstranjevanje pokrova osnovne plošče

### Zahteve

Upoštevajte navodila v poglavju [preden začnete delo v notranjosti računalnika](#).

### O tem opravi

Slika označuje, kje je pokrov računalnika in vizualno predstavitev postopka odstranitve.



7x  
M2x4

1

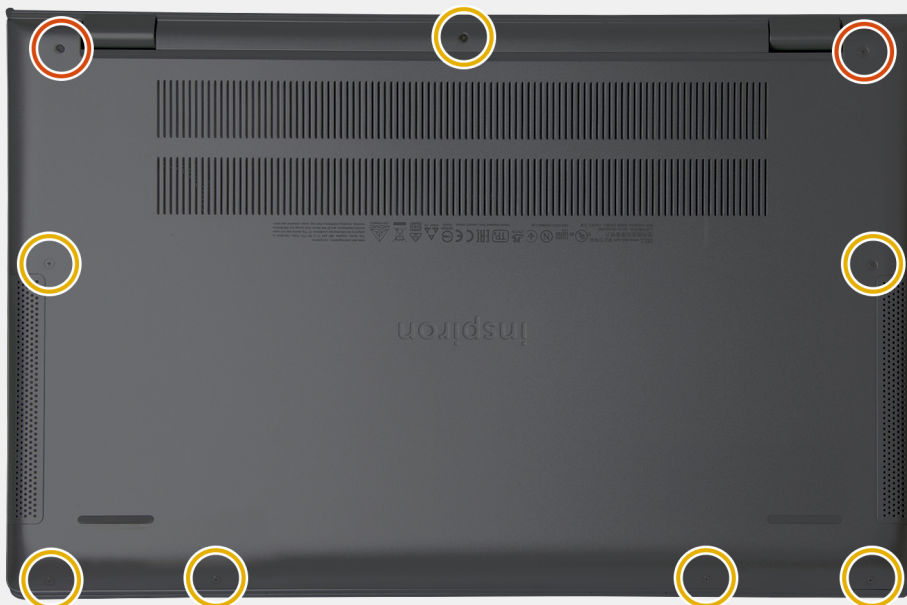

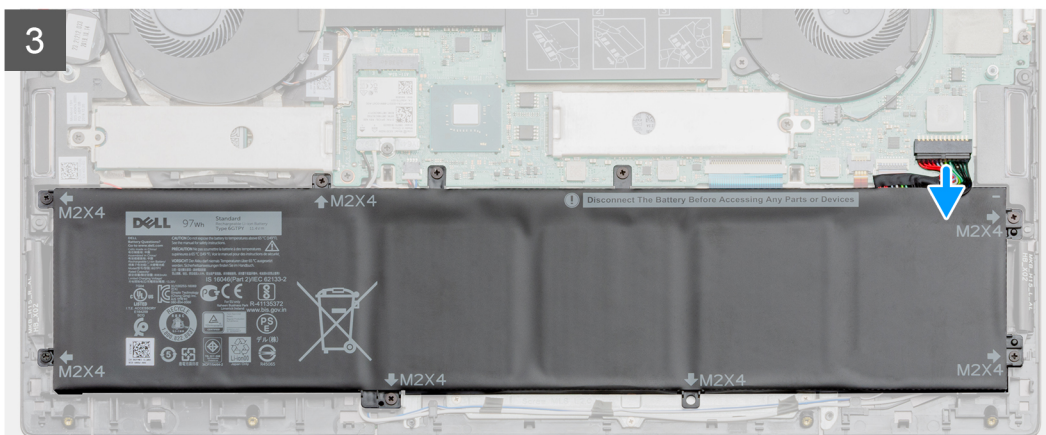
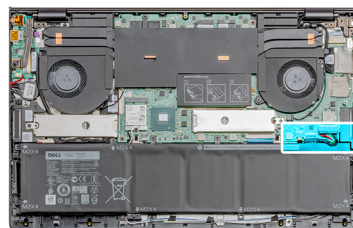
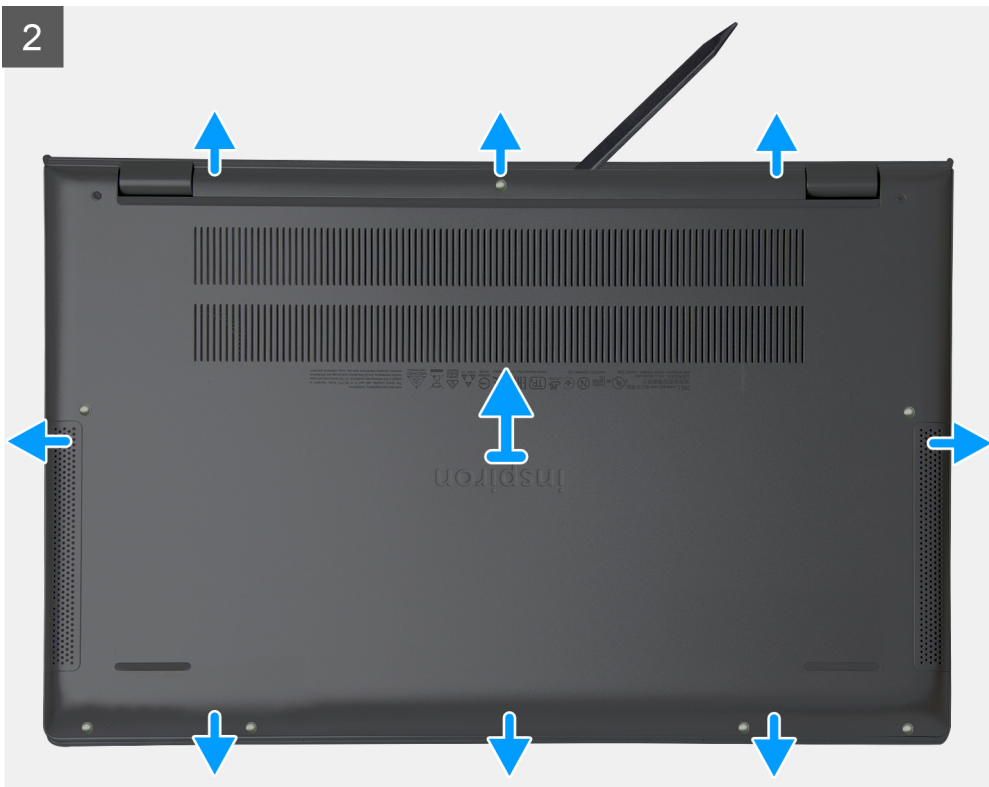

### Koraki

1. Odstranite sedem vijakov (M2x4), s katerimi je pokrov osnovne plošče pritrjen na sklop naslona za dlani in tipkovnice.
2. Odvijte zaskočna vijaka, s katerima je pokrov osnovne plošče pritrjen na sklop naslona za dlani in tipkovnice.
3. Pri utoru zraven tečajja začnite privzdigovati pokrov osnovne plošče in ga privzdignite na vseh straneh.
4. Pokrov osnovne plošče dvignite s prenosnega računalnika.

**OPOMBA:** Naslednji koraki so potrebni samo, če želite iz računalnika odstraniti še kakšne komponente.

5. Odklopite kabel baterije s sistemske plošče.

6. Obrnite računalnik in za 15 sekund pridržite gumb za vklop, da razelektrite statični naboj.

## Nameščanje pokrova osnovne plošče

### Zahteve

Če opravljate zamenjavo komponente, odstranite obstoječo komponento, preden začnete postopek namestitve nove.

### O tem opraviilu

Slika kaže, kje je pokrov računalnika in vizualno predstavitev postopka namestitve.

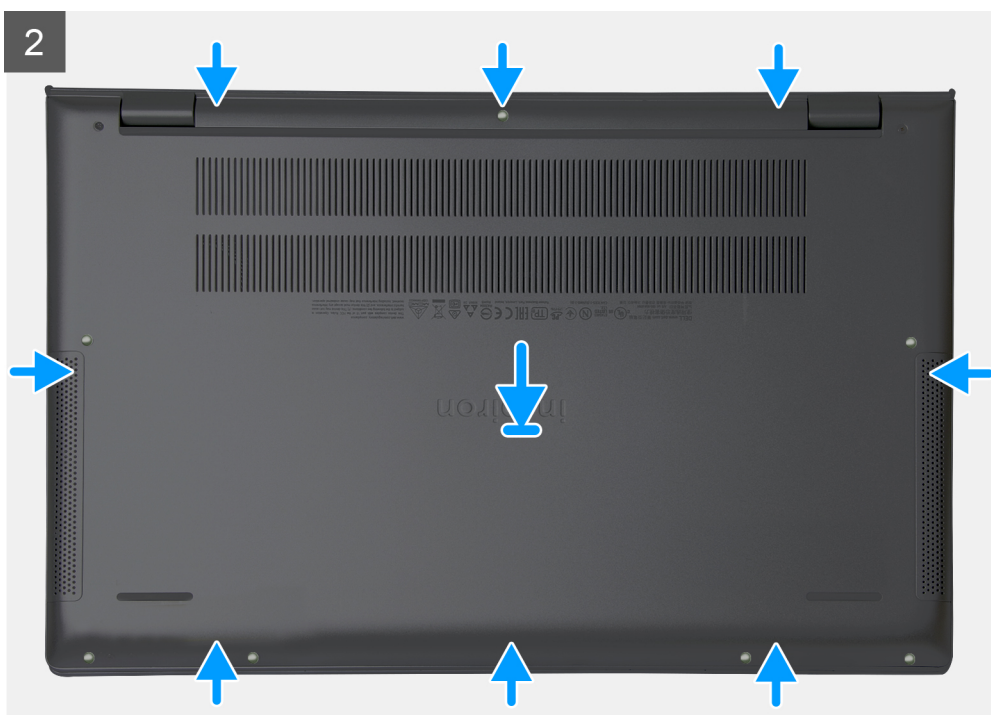
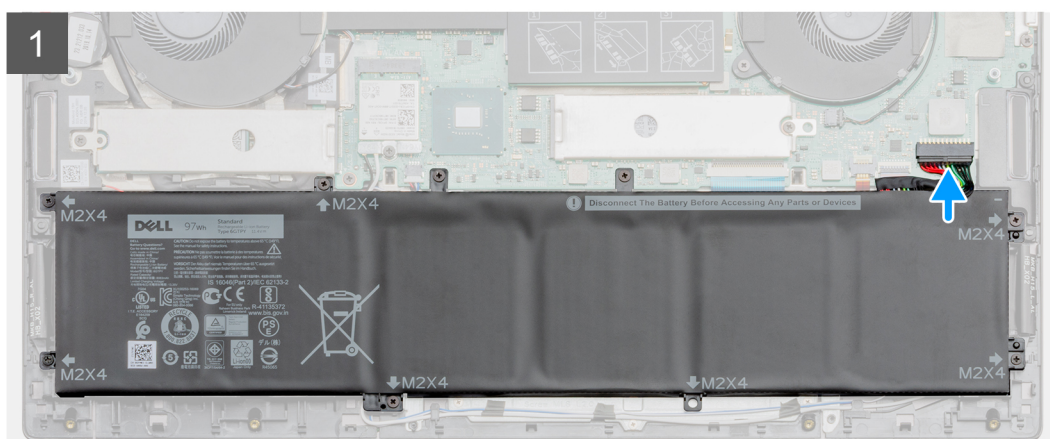
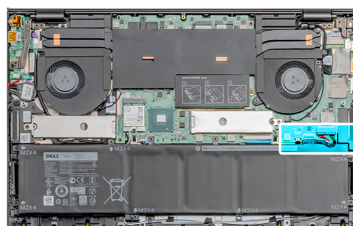

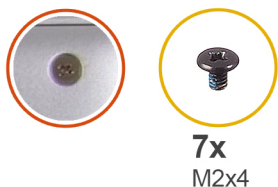

7x  
M2x4

3

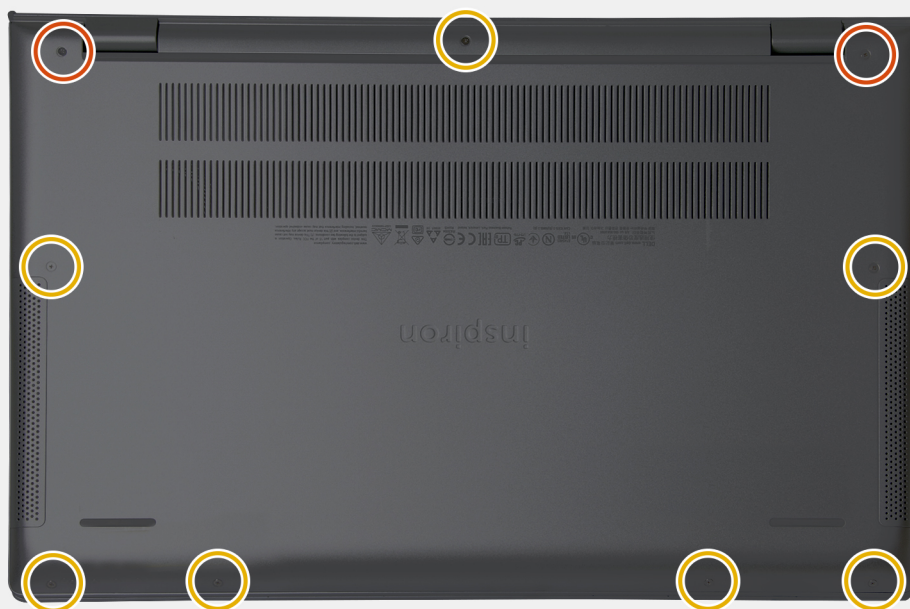

#### Koraki

1. Kabel baterije priklopite na sistemsko ploščo, če je to ustrezno.
2. Pokrov osnovne plošče položite na sklop naslona za dlani in tipkovnice ter ga pritisnite, da se zaskoči.
3. Privijte zaskočna vijaka, s katerima je pokrov osnovne plošče pritrjen na sklop naslona za dlani in tipkovnice.
4. Znova namestite sedem vijakov (M2x4), s katerimi je pokrov osnovne plošče pritrjen na sklop naslona za dlani in tipkovnice.

#### Naslednji koraki

Upoštevajte navodila v poglavju [Ko končate delo v notranjosti računalnika](#).

## baterijo

## Varnostni ukrepi glede litijevih-ionskih baterij

### ⚠ POZOR:

- Pri delu z litij-ionskimi baterijami bodite posebej previdni.
- Preden odstranite baterijo, jo popolnoma izpraznite. Iz sistema izključite napajalnik in računalnik uporabljajte samo z napajanjem iz baterije – baterija je popolnoma izpraznjena, ko se računalnik ob pritisku gumba za vklop ne vklopi več.
- Ne stiskajte je, ne prebadajte je z drugimi predmeti, varujte jo pred padci in poškodbami.
- Ne izpostavljajte je visokim temperaturam. Baterijskih sklopov in celic ne razstavljajte.
- Ne pritiskajte na površino baterije.
- Baterije ne upogibajte.
- Ne uporabljajte nobenega orodja, s katerim bi jo lahko privzdignili.

- Pazite, da med servisiranjem tega izdelka ne izgubite ali založite katerega od vijakov in tako preprečite nenamerno preluknjanje ali poškodovanje baterije in drugih komponent sistema.
- Če baterija nabrekne in se zatakne v računalniku, je ne poskušajte izvleči. Luknjanje, upogibanje ali stiskanje litij-ionske baterije je lahko nevarno. V takem primeru se za pomoč obrnite na tehnično pomoč Dell. Glejte [www.dell.com/contactdell](http://www.dell.com/contactdell).
- Vedno kupite originalne Dellove baterije na [www.dell.com](http://www.dell.com) ali pri pooblaščenih Dellovih partnerjih in prodajalcih.

## Odstranjevanje 3-celične baterije

### Zahteve

**OPOMBA:** Vrsta baterije v vašem računalniku je odvisna od naročene konfiguracije.

1. Upoštevajte navodila v poglavju Preden začnete delo v notranjosti računalnika.
2. Odstranite [pokrov osnovne plošče](#).

### O tem opraviilu

Slika kaže, kje je baterija in vizualno predstavitev postopka odstranitve.

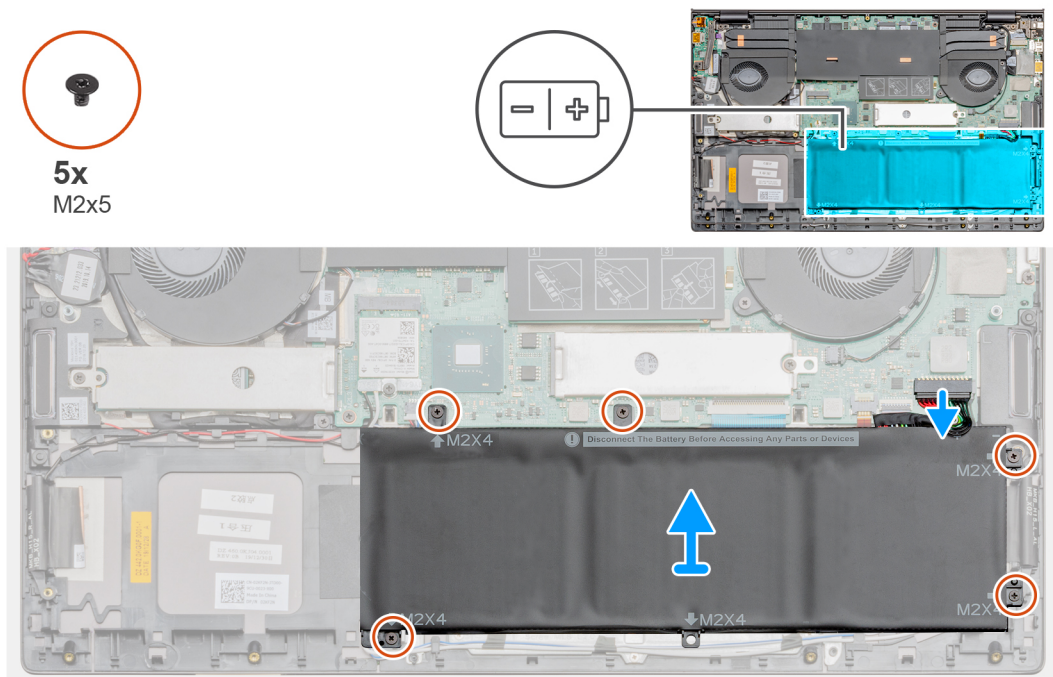

### Koraki

1. Odklopite kabel baterije s systemske plošče.
2. Odstranite štiri vijake (M2x4), s katerimi je baterija pritrjena na sklop naslona za dlani in tipkovnice.
3. Baterijo dvignite s sklopa naslona za dlani in tipkovnice.

## Nameščanje 3-celične baterije

### Zahteve

Če opravljate zamenjavo komponente, odstranite obstoječo komponento, preden začnete postopek namestitve nove.

**OPOMBA:** Vrsta baterije v vašem računalniku je odvisna od naročene konfiguracije.

## O tem opravilu

Slika označuje, kje je baterija in vizualno predstavitev postopka namestitve.

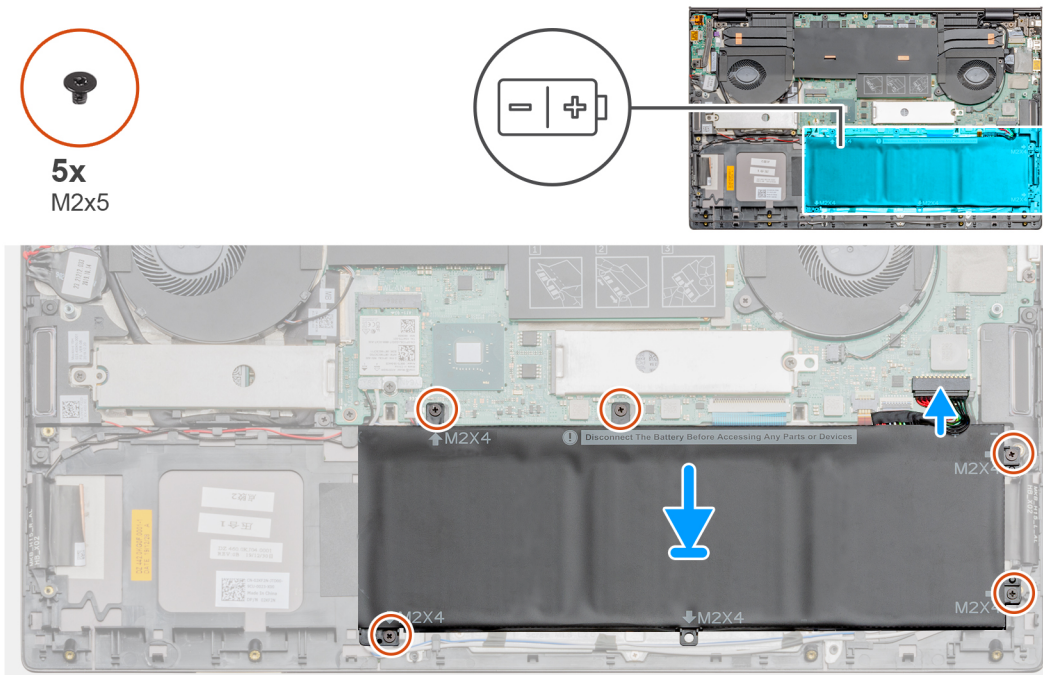

## Koraki

1. Baterijo postavite na sklop naslona za dlani in tipkovnice ter odprtine za vijake na bateriji poravnajte z odprtinami za vijake na sklopu naslona za dlani in tipkovnice.
2. Namestite štiri vijake (M2x4), s katerimi je baterija pritrjena na sistemsko ploščo ter sklop naslona za dlani in tipkovnice.
3. Kabel baterije priklopite na sistemsko ploščo.

## Naslednji koraki

1. Namestite [pokrov osnovne plošče](#).
2. Upoštevajte navodila v poglavju [Ko končate delo v notranjosti računalnika](#).

# Odstranjevanje 6-celične baterije

## Zahteve

1. Upoštevajte navodila v poglavju [preden začnete delo v notranjosti računalnika](#).
2. Odstranite [pokrov osnovne plošče](#).

## O tem opravilu

**OPOMBA:** Vrsta baterije v vašem računalniku je odvisna od naročene konfiguracije.

Slika kaže, kje je 6-celična baterija, in prikazuje postopek odstranitve.



8x  
M2x5

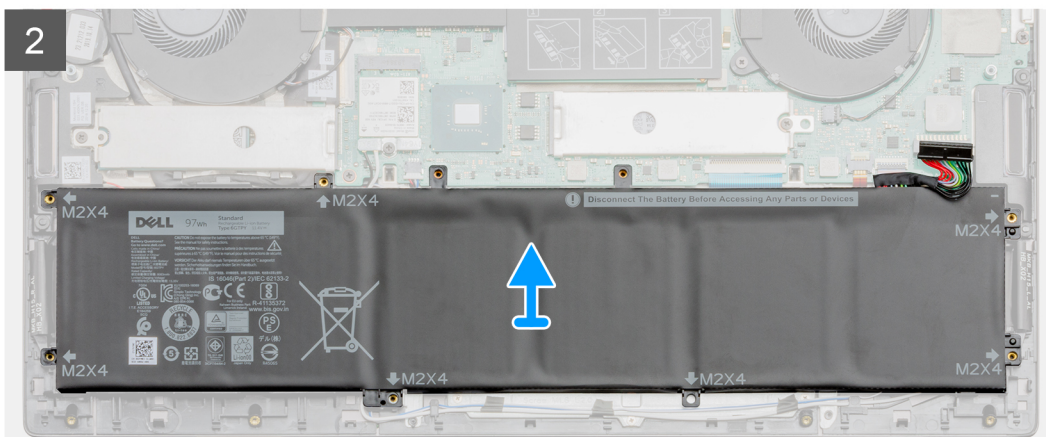
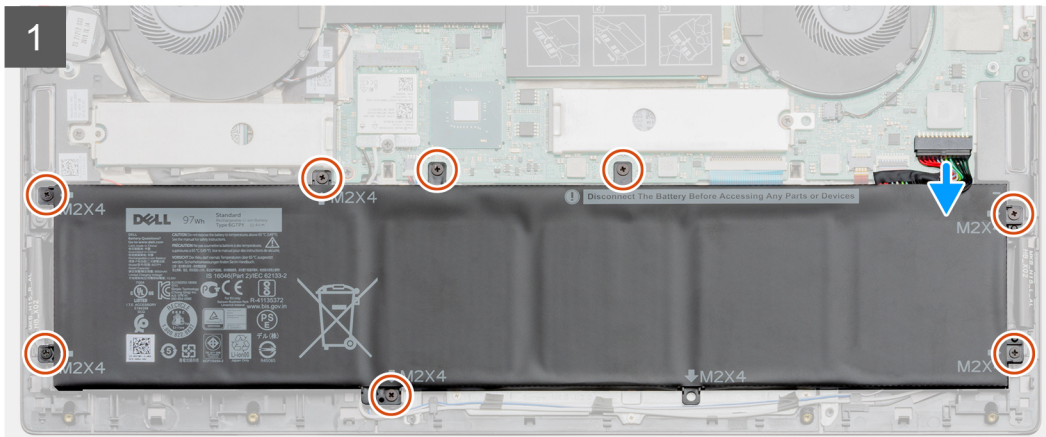
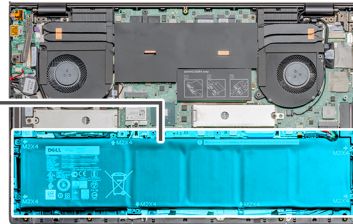
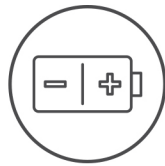

## Koraki

1. Odklopite kabel baterije s sistemske plošče.
2. Odstranite osem vijakov (M2x5), s katerimi je baterija pritrjena na sklop naslona za dlani in tipkovnice.
3. Baterijo dvignite s sklopa naslona za dlani in tipkovnice.

## Nameščanje 6-celične baterije

### Zahteve

Če opravljate zamenjavo komponente, odstranite obstoječo komponento, preden začnete postopek namestitve nove.

### O tem opravi

**i** **OPOMBA:** Vrsta baterije v vašem računalniku je odvisna od naročene konfiguracije.

Slika kaže, kje je 6-celična baterija, in prikazuje postopek namestitve.



8x  
M2x5

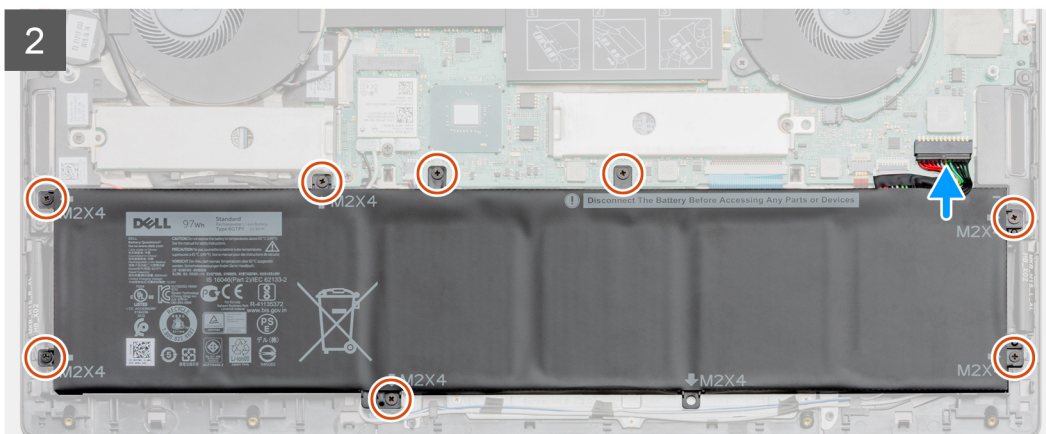
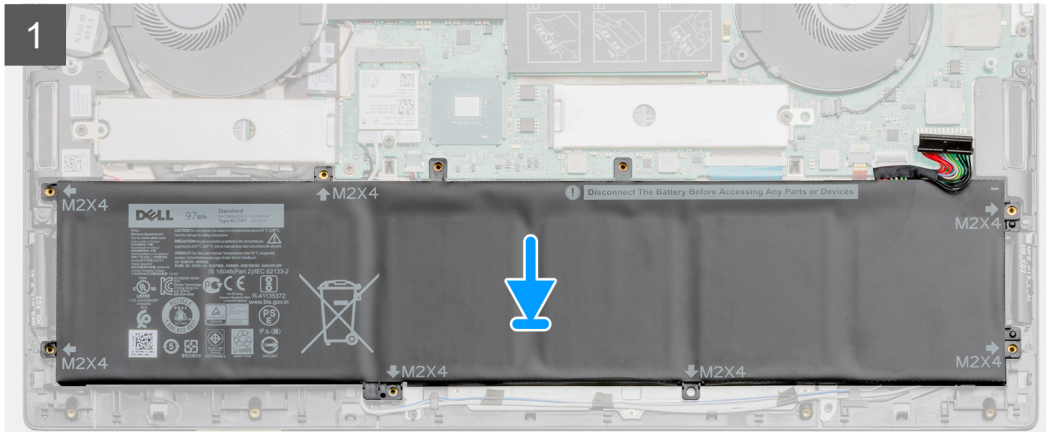
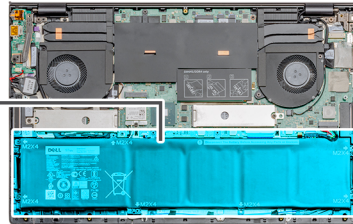
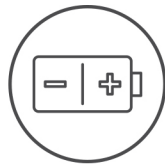

### Koraki

1. Baterijo postavite na sklop naslona za dlani in tipkovnice ter odprtine za vijake na bateriji poravnajte z odprtinami za vijake na sklopu naslona za dlani in tipkovnice.
2. Znova namestite osem vijakov (M2x5), da baterijo pritrдите na sistemsko ploščo ter na sklop naslona za dlani in tipkovnice.
3. Kabel baterije priklopite na sistemsko ploščo.

### Naslednji koraki

1. Namestite [pokrov osnovne plošče](#).
2. Upoštevajte navodila v poglavju [Ko končate delo v notranjosti računalnika](#).

## kartico WLAN

### Odstranjevanje kartice WLAN

#### Zahteve

1. Upoštevajte navodila v poglavju [preden začnete delo v notranjosti računalnika](#).
2. Odstranite [pokrov osnovne plošče](#).

## O tem opraviilu

Slika kaže, kje je kartica WLAN in vizualno predstavitev postopka odstranitve.



## Koraki

1. Odstranite vijak (M2x3), s katerim je nosilec kartice WLAN pritrjen na kartico WLAN.
2. Nosilec kartice WLAN odstranite s kartice WLAN.
3. Odklopite antenska kabla s kartice WLAN .
4. Brezžično kartico potisnite in odstranite iz reže zanjo.

## Nameščanje kartice WLAN

### Zahteve

Če opravljate zamenjavo komponente, odstranite obstoječo komponento, preden začnete postopek namestitve nove.

## O tem opraviilu

Slika označuje, kje je kartica WLAN in vizualno predstavitev postopka namestitve.



1x  
M2x3

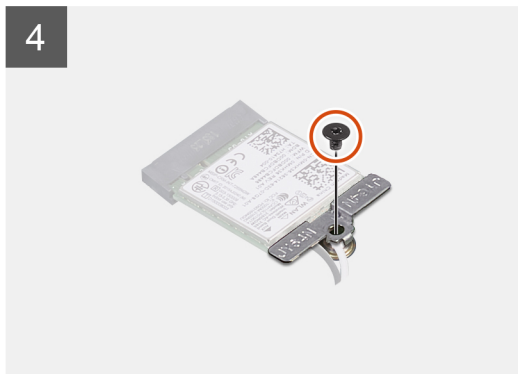
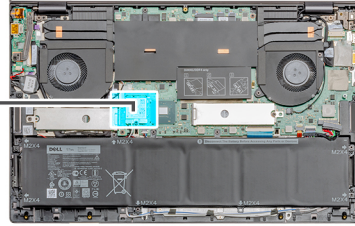

#### Koraki

1. Zarezo na brezžični omrežni kartici poravnajte z jezičkom na reži za brezžično omrežno kartico in nato kartico pod kotom potisnite v režo zanjo.
2. Antenske kable priključite na brezžično omrežno kartico.
3. Nosilec brezžične omrežne kartice poravnajte in ga namestite na brezžično omrežno kartico.
4. Znova namestite vijak (M2x3), da nosilec kartice WLAN pritrdite na kartico WLAN.

#### Naslednji koraki

1. Namestite [pokrov osnovne plošče](#).
2. Upoštevajte navodila v poglavju [Ko končate delo v notranjosti računalnika](#).

## Pomnilniški moduli

### Odstranjevanje pomnilniškega modula (ena reža)

#### Zahteve

1. Upoštevajte navodila v poglavju [preden začnete delo v notranjosti računalnika](#).
2. Odstranite [pokrov osnovne plošče](#).

## O tem opraviilu

Slika označuje, kje je pomnilniški modul in vizualno predstavitev postopka odstranitve.

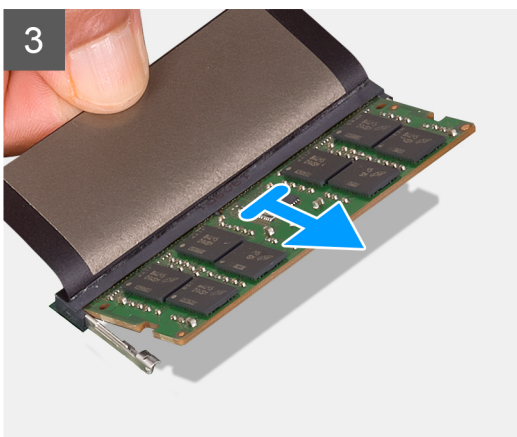
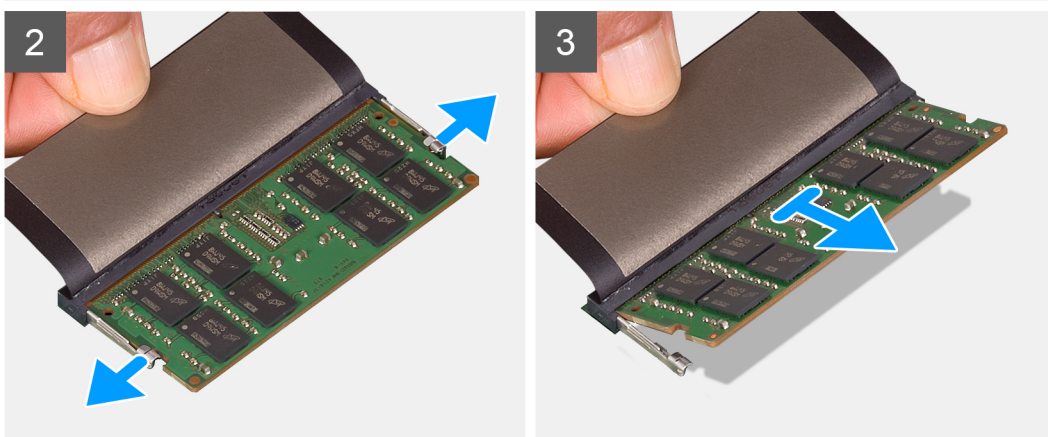
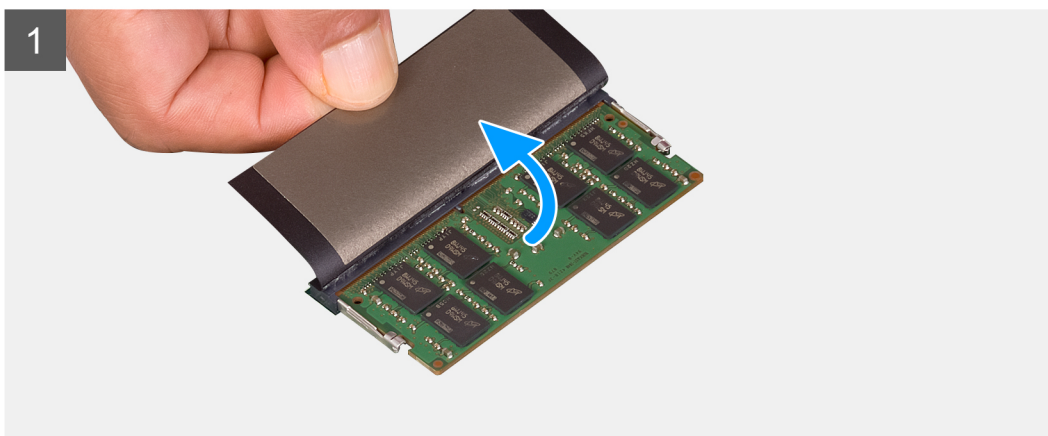
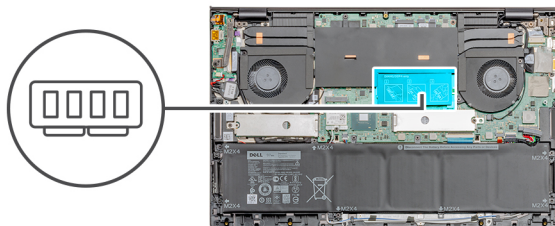

## Koraki

1. Dvignite folijo Mylar.
2. S konicami prstom pazljivo razširite pritrdilni sponki na vsaki strani reže pomnilniškega modula, dokler pomnilniški modul ne izskoči.
3. Pomnilniški modul potisnite in odstranite iz reže pomnilniškega modula na sistemski plošči.

## Nameščanje pomnilniškega modula (ena reža)

### Zahteve

Če opravljate zamenjavo komponente, odstranite obstoječo komponento, preden začnete postopek namestitve nove.

## O tem opraviilu

Slika označuje, kje je pomnilniški modul, in vizualno prikazuje postopek namestitve.

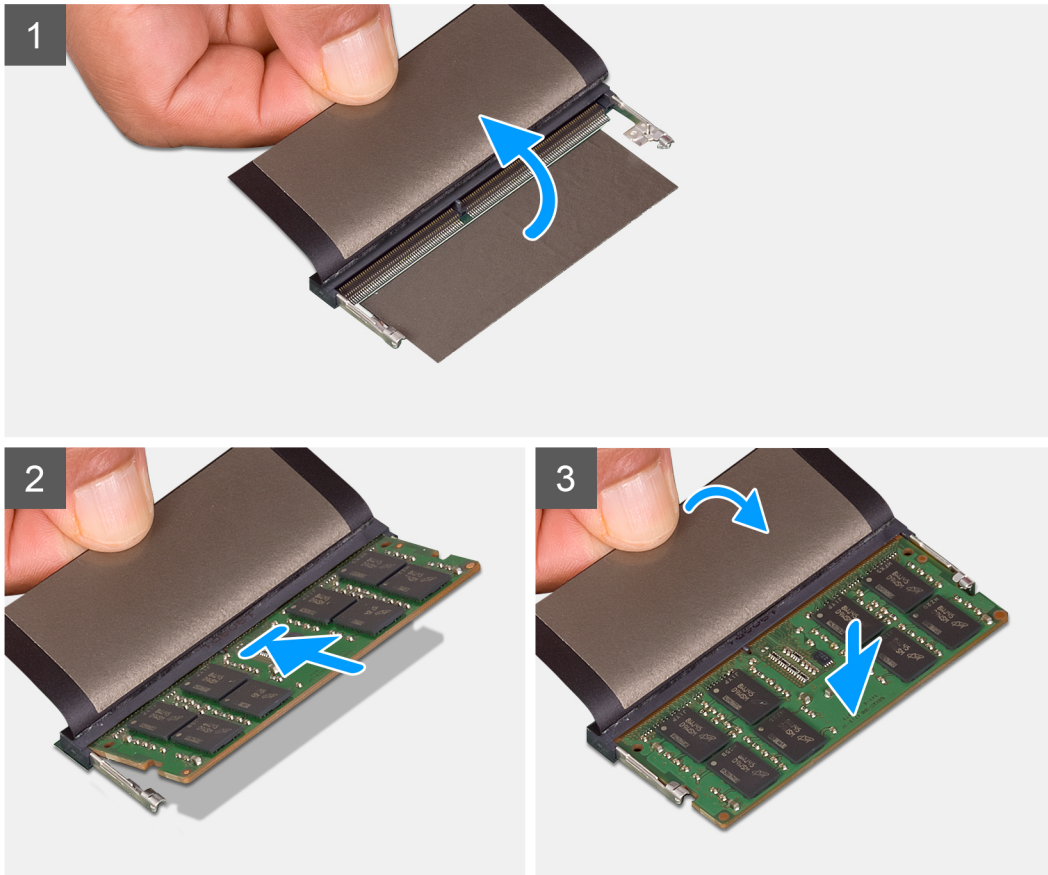
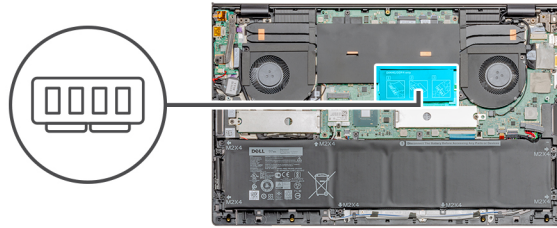

### Koraki

1. Dvignite folijo Mylar in zarezo na pomnilniškem modulu poravnajte z jezičkom na reži za pomnilniški modul.
2. Pomnilniški modul pod kotom močno potisnite v režo.
3. Pomnilniški modul potisnite navzdol, da se zaskoči na svoje mesto.

**OPOMBA:** Če ne slišite klika, pomnilniški modul odstranite in ga ponovno namestite.

### Naslednji koraki

1. Namestite [pokrov osnovne plošče](#).
2. Upoštevajte navodila v poglavju [Ko končate delo v notranjosti računalnika](#).

# SSD pogon

## Odstranjevanje pogona SSD M.2 2280 (SSD-1)

### Zahteve

1. Upoštevajte navodila v poglavju [preden začnete delo v notranjosti računalnika](#).
2. Odstranite [pokrov osnovne plošče](#).

### O tem opraviilu

Slika kaže, kje je pogon SSD, in prikazuje postopek odstranitve pogona SSD M.2 2280 iz reže 1.



2x  
M2x3

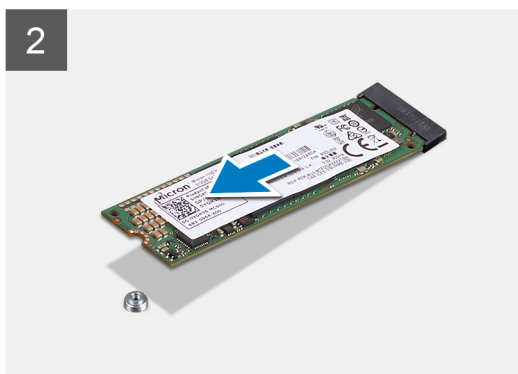
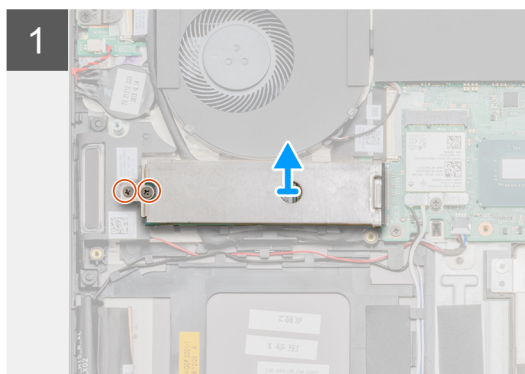
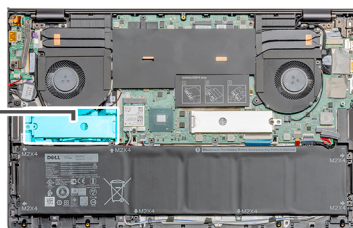

### Koraki

1. Odstranite vijaka (M2x3), s katerima je zaščita modula pogona SSD pritrjena na sklop naslona za dlani in tipkovnice.
2. Dvignite zaščito modula pogona SSD in jo odstranite iz reže za pogon SSD.
3. Povlecite modul pogona SSD in ga odstranite iz reže za pogon SSD.

## Nameščanje pogona SSD M.2 2280 (SSD-1)

### Zahteve

Če opravljate zamenjavo komponente, odstranite obstoječo komponento, preden začnete postopek namestitve nove.

### O tem opraviilu

Slika kaže, kje je nosilec pogona SSD, in prikazuje postopek poravnave nosilca za namestitev pogona SSD M.2 2280 v režo 1.



2x  
M2x3

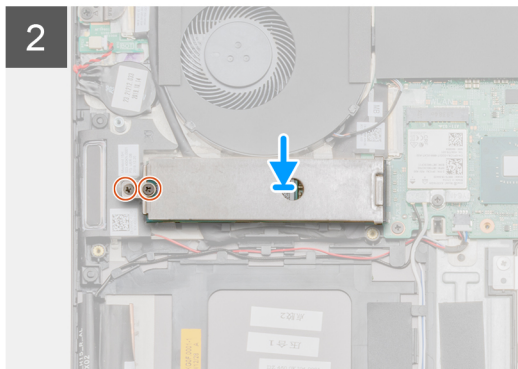
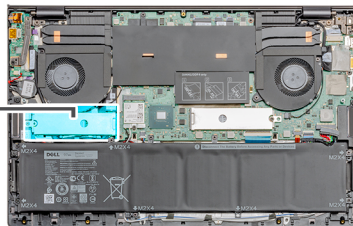

### Koraki

1. Poravnajte nosilec pogona SSD, da boste lahko namestili pogon SSD M.2 2280.
2. Modul pogona SSD pod kotom odločno potisnite v režo za pogon SSD.
3. Namestite zaščito modula pogona SSD.
4. Znova namestite vijaka (M2x3), s katerima je zaščita modula pogona SSD pritrjena na sklop naslona za dlani in tipkovnice.

### Naslednji koraki

1. Namestite [pokrov osnovne plošče](#).
2. Upoštevajte navodila v poglavju [Ko končate delo v notranjosti računalnika](#).

## Odstranjevanje pogona SSD M.2 2230 (SSD-1)

### Zahteve

1. Upoštevajte navodila v poglavju [preden začnete delo v notranjosti računalnika](#).
2. Odstranite [pokrov osnovne plošče](#).

**OPOMBA:** Reža 1 podpira oba pogona SSD (M.2 2280 in M.2 2230).

### O tem opraviilu

Slika kaže, kje je pogon SSD, in prikazuje postopek odstranitve pogona SSD M.2 2280 iz reže 1.



2x  
M2x3

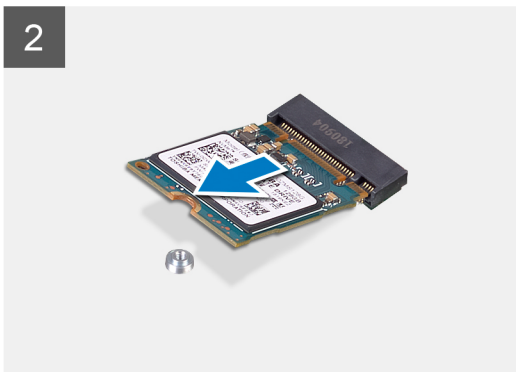
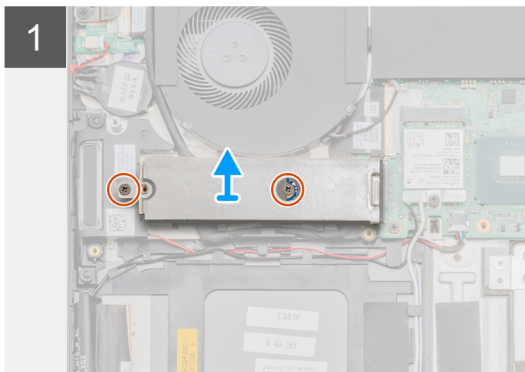
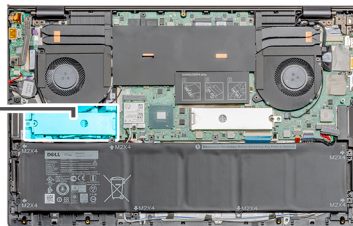

### Koraki

1. Odstranite vijaka (M2x3), s katerima sta zaščita modula pogona SSD ter modul pogona SSD pritrjena na sklop naslona za dlani in tipkovnice.
2. Dvignite zaščito modula pogona SSD in jo odstranite iz reže za pogon SSD.
3. Povlecite modul pogona SSD in ga odstranite iz reže za pogon SSD.

## Nameščanje pogona SSD M.2 2230 (SSD-1)

### Zahteve

Če opravljate zamenjavo komponente, odstranite obstoječo komponento, preden začnete postopek namestitve nove.

**OPOMBA:** Reža 1 podpira oba pogona SSD (M.2 2230 in M.2 2280).

### O tem opraviilu

Slika kaže, kje je nosilec pogona SSD, in prikazuje postopek poravnave nosilca za namestitev pogona SSD M.2 2280 v režo 1.



2x  
M2x3

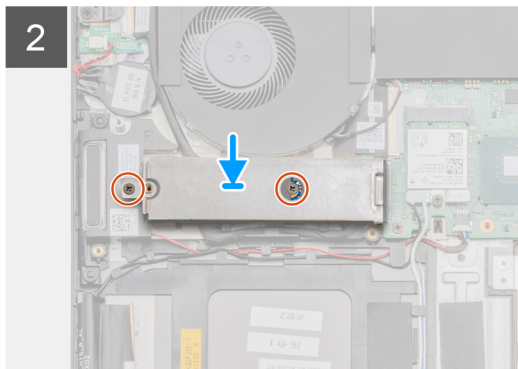
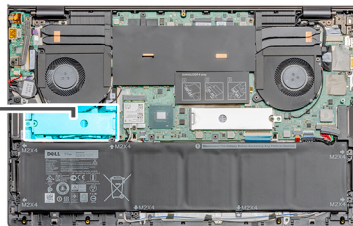

### Koraki

1. Poravnajte nosilec pogona SSD, da boste lahko namestili pogon SSD M.2 2280.
2. Privijte vijak (M2x3), da pogon SSD pritrдите na sklop naslona za dlani in tipkovnice.
3. Namestite zaščito modula pogona SSD.
4. Znova namestite vijak (M2x3), da zaščito modula pogona SSD pritrдите na sklop naslona za dlani in tipkovnice.

### Naslednji koraki

1. Namestite [pokrov osnovne plošče](#).
2. Upoštevajte navodila v poglavju [Ko končate delo v notranjosti računalnika](#).

## Vnovično nameščanje podpornega nosilca pogona SSD-1

### Zahteve

1. Upoštevajte navodila v poglavju [preden začnete delo v notranjosti računalnika](#).
2. Odstranite [pokrov osnovne plošče](#).
3. Odstranite [pogon SSD M.2 2280](#) ali [pogon SSD M.2 2230](#).

### O tem opraviilu

Slika prikazuje postopek vnovične namestitve.

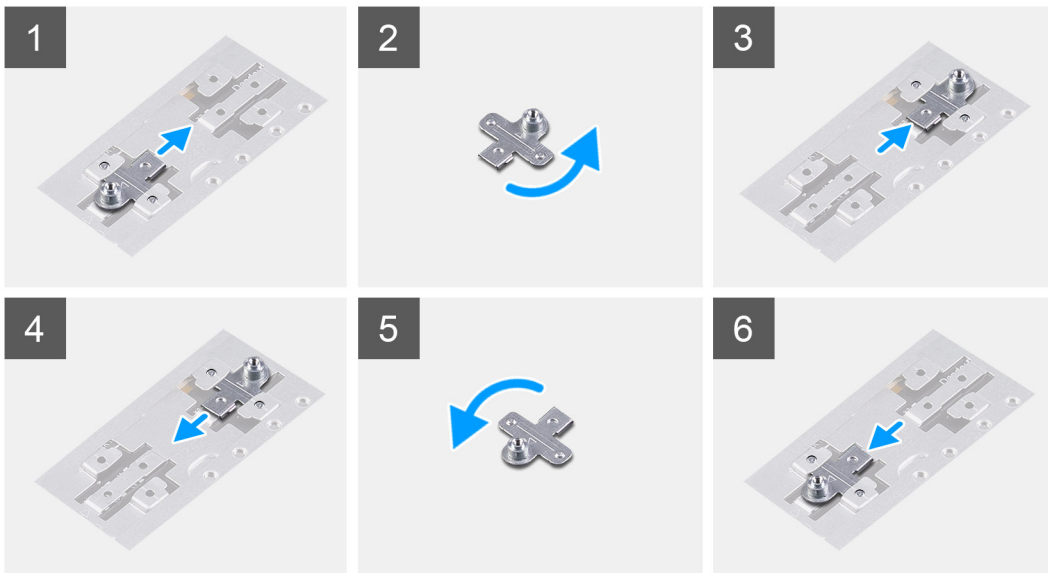

### Koraki

1. Podporni nosilec pogona SSD potisnite in ga odstranite iz reže za podporni nosilec.
2. Glede na vrsto pogona SSD (M.2 2230/M.2 2280) poravnajte podporni nosilec pogona SSD in ga vstavite v režo zanj.
3. Namestite [pogon SSD-1 \(M.2 2280\)](#) ali [pogon SSD-1 \(M.2 2230\)](#).

## Odstranjevanje pogona SSD M.2 2280 (SSD-2)

### Zahteve

1. Upoštevajte navodila v poglavju [preden začnete delo v notranjosti računalnika](#).
2. Odstranite [pokrov osnovne plošče](#).

### O tem opraviilu

Slika kaže, kje je pogon SSD, in prikazuje postopek odstranitve pogona SSD M.2 2280 iz reže 2.



1x  
M2x3

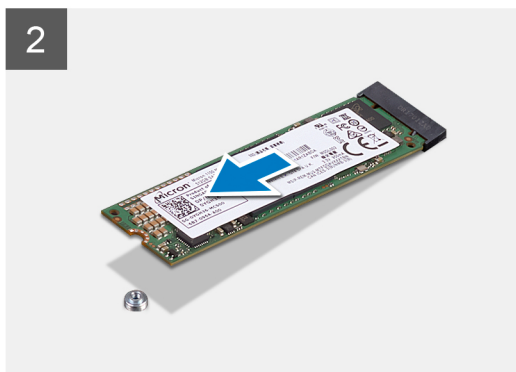
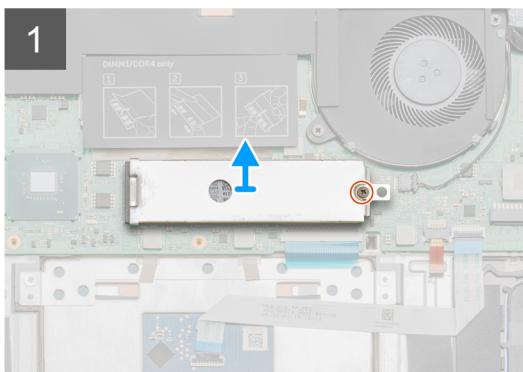
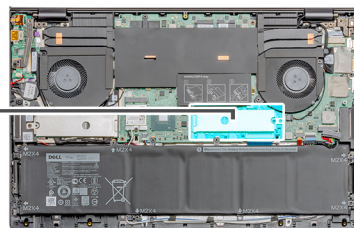

## Koraki

1. Odstranite vijak (M2x3), s katerim je zaščita modula pogona SSD pritrjena na sklop naslona za dlani in tipkovnice.
2. Dvignite zaščito modula pogona SSD in jo odstranite iz reže za pogon SSD.
3. Povlecite modul pogona SSD in ga odstranite iz reže za pogon SSD.

# Nameščanje pogona SSD M.2 2280 (SSD-2)

## Zahteve

Če opravljate zamenjavo komponente, odstranite obstoječo komponento, preden začnete postopek namestitve nove.

**OPOMBA:** Reža 2 podpira oba pogona SSD (M.2 2230 in M.2 2280).

## O tem opravi

Slika kaže, kje je nosilec pogona SSD, in prikazuje postopek poravnave nosilca za namestitev pogona SSD M.2 2280 v režo 2.



1x  
M2x3

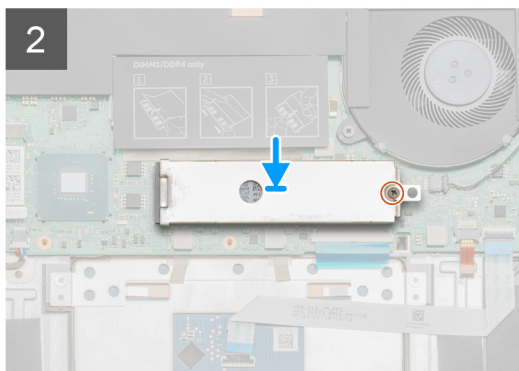
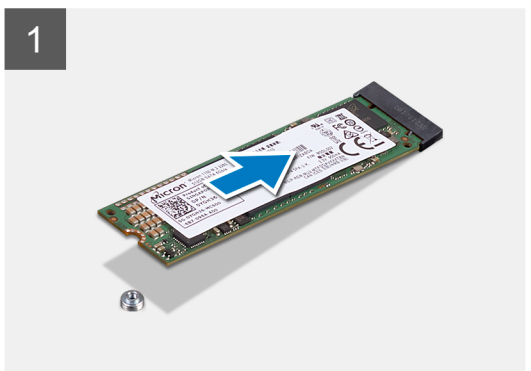
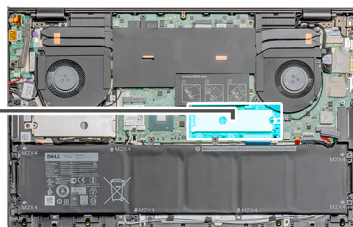

## Koraki

1. Poravnajte nosilec pogona SSD, da boste lahko namestili pogon SSD M.2 2280.
2. Namestite zaščito modula pogona SSD.
3. Znova namestite vijak (M2x3), da modul pogona SSD pritrdite na sklop naslona za dlani in tipkovnice.

## Naslednji koraki

1. Namestite [pokrov osnovne plošče](#).
2. Upoštevajte navodila v poglavju [Ko končate delo v notranjosti računalnika](#).

# Zvočniki

## Odstranjevanje zvočnikov

## Zahteve

1. Upoštevajte navodila v poglavju [preden začnete delo v notranjosti računalnika](#).

2. Odstranite pokrov osnovne plošče.
3. Odstranite baterijo (3-celično) ali baterijo (6-celično).
4. Odstranite kartico WLAN.

#### O tem opravilu

Slika kaže, kje sta zvočnika in vizualno predstavitev postopka odstranitve.

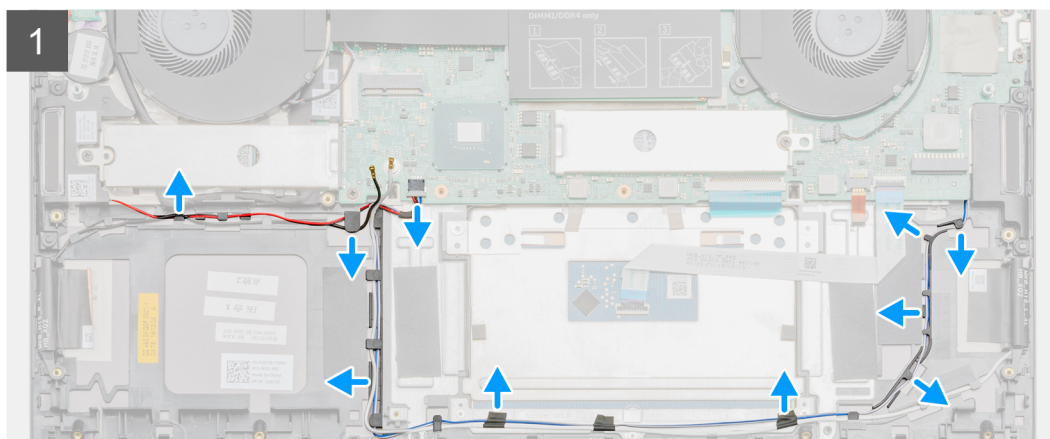
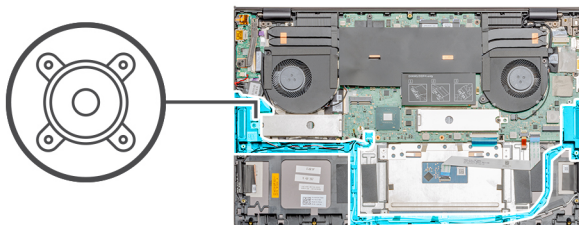

#### Koraki

1. Kabel zvočnika odklopite s sistemske plošče.
2. Zabeležite si napeljavo kabla zvočnika, nato pa kabel zvočnika odstranite iz vodil na sklopu naslona za dlani in tipkovnice.

**OPOMBA:** Preden dvignete zvočnika, si zabeležite položaj gumijastih skoznjikov.

3. Zvočnika in kabel dvignite s sklopa naslona za dlani in tipkovnice.

## Nameščanje zvočnikov

#### Zahteve

Če opravljate zamenjavo komponente, odstranite obstoječo komponento, preden začnete postopek namestitve nove.

## O tem opravilu

Slika kaže, kje sta zvočnika in vizualno predstavitev postopka namestitve.

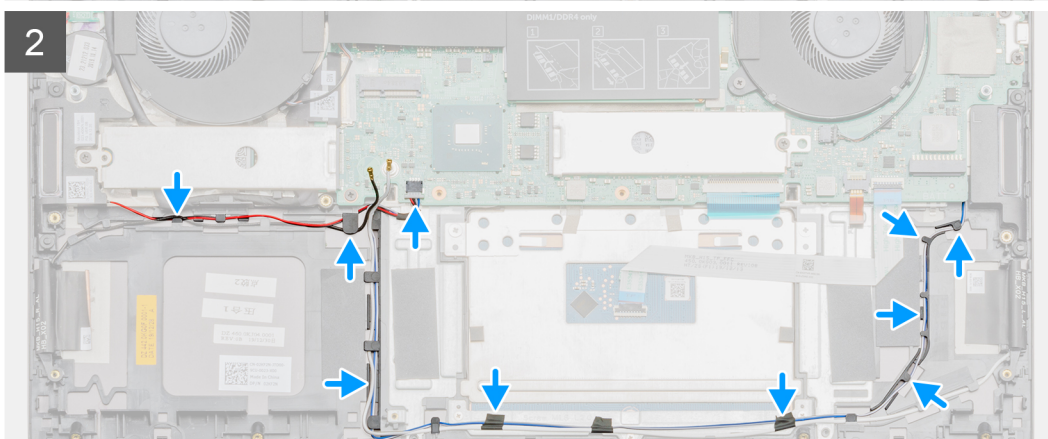
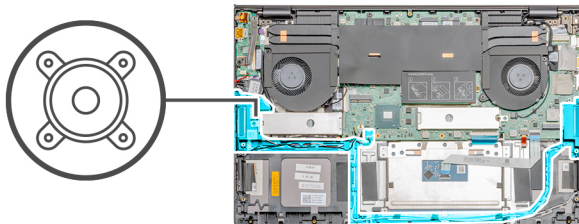

## Koraki

1. S pomočjo oznak za poravnavo in gumijastih skoznjkov namestite zvočnika v reže na sklopu naslona za dlani in tipkovnice.
2. Kabel zvočnikov napeljite skozi vodila na sklopu naslona za dlani in tipkovnice.
3. Kabel zvočnikov priklopite na sistemsko ploščo.

## Naslednji koraki

1. Namestite [kartico WLAN](#).
2. Namestite [baterijo \(3-celično\)](#) ali [baterijo \(6-celično\)](#).
3. Namestite [pokrov osnovne plošče](#).
4. Upoštevajte navodila v poglavju [Ko končate delo v notranjosti računalnika](#).

# Ventilator GPE

## Odstranjevanje ventilatorja GPE

### Zahteve

1. Upoštevajte navodila v poglavju [preden začnete delo v notranjosti računalnika](#).
2. Odstranite [pokrov osnovne plošče](#).

### O tem opraviilu

Slika kaže, kje je ventilator GPE in vizualno predstavitev postopka odstranitve.



2x  
M2x4

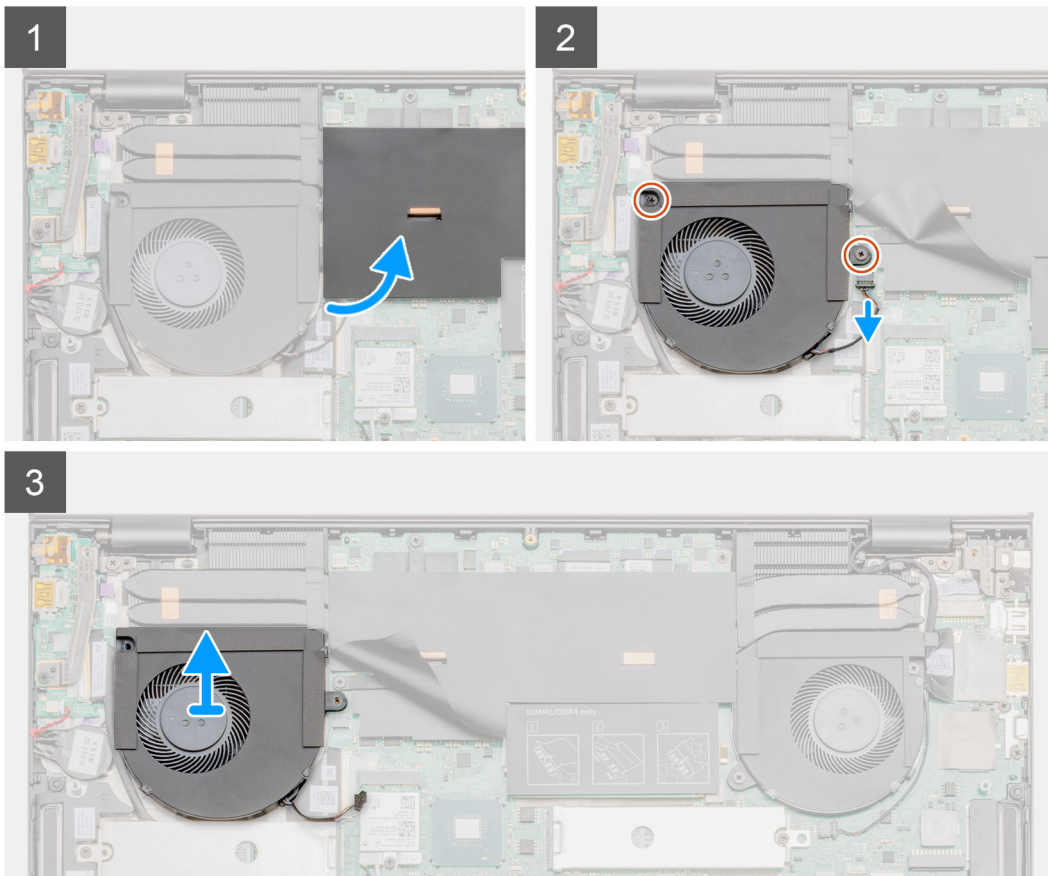
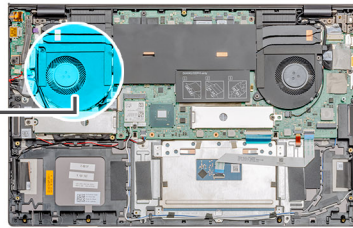

### Koraki

1. Odstranite zaščitno folijo Mylar.
2. Odstranite vijaka (M2x4), s katerima je ventilator GPE pritrjen na sklop naslona za dlani in tipkovnice.
3. Kabel ventilatorja za GPE odklopite s systemske plošče.
4. Ventilator GPE potisnite in dvignite s sklopa naslona za dlani in tipkovnice.

# Nameščanje ventilatorja GPE

## Zahteve

Če opravljate zamenjavo komponente, odstranite obstoječo komponento, preden začnete postopek namestitve nove.

## O tem opraviilu

Slika označuje, kje je ventilator GPE in vizualno predstavitev postopka namestitve.



2x  
M2x4

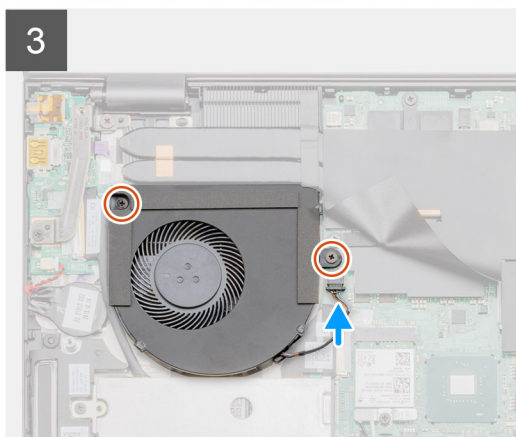
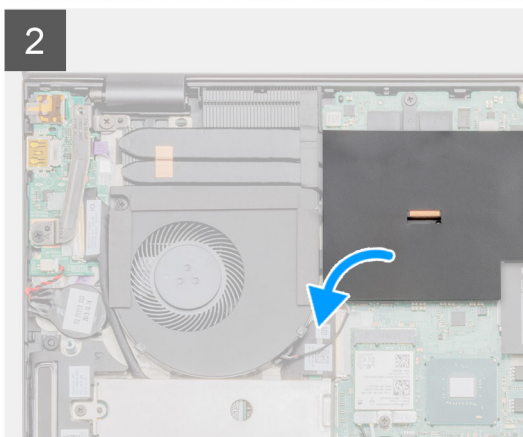
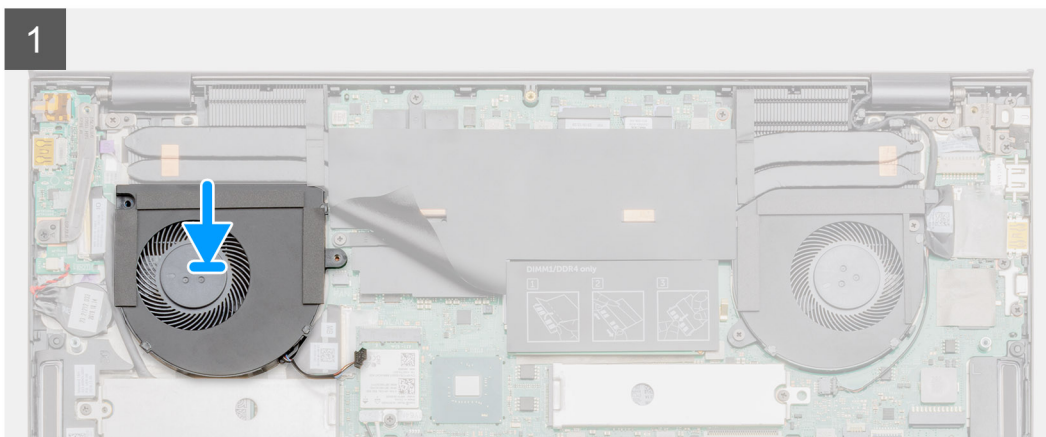
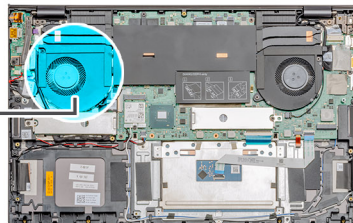
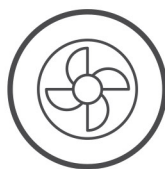

## Koraki

1. Ventilator GPE potisnite in namestite na sklop naslona za dlani in tipkovnice.
2. Odprtine za vijake na ventilatorju GPE poravnajte z odprtinami za vijake na sklopu naslona za dlani in tipkovnice.
3. Privijte vijaka (M2x4), s katerima je ventilator GPE pritrjen na sklop naslona za dlani in tipkovnice.
4. Kabel ventilatorja GPE priključite na sistemsko ploščo.

## Naslednji koraki

1. Namestite [pokrov osnovne plošče](#).
2. Upoštevajte navodila v poglavju [Ko končate delo v notranjosti računalnika](#).

# Sistemi ventilator

## Odstranjevanje sistema ventilatorja

### Zahteve

1. Upoštevajte navodila v poglavju [preden začnete delo v notranjosti računalnika](#).
2. Odstranite [pokrov osnovne plošče](#).

### O tem opravi

Slika kaže, kje je sistemski ventilator in vizualno predstavitev postopka odstranitve.

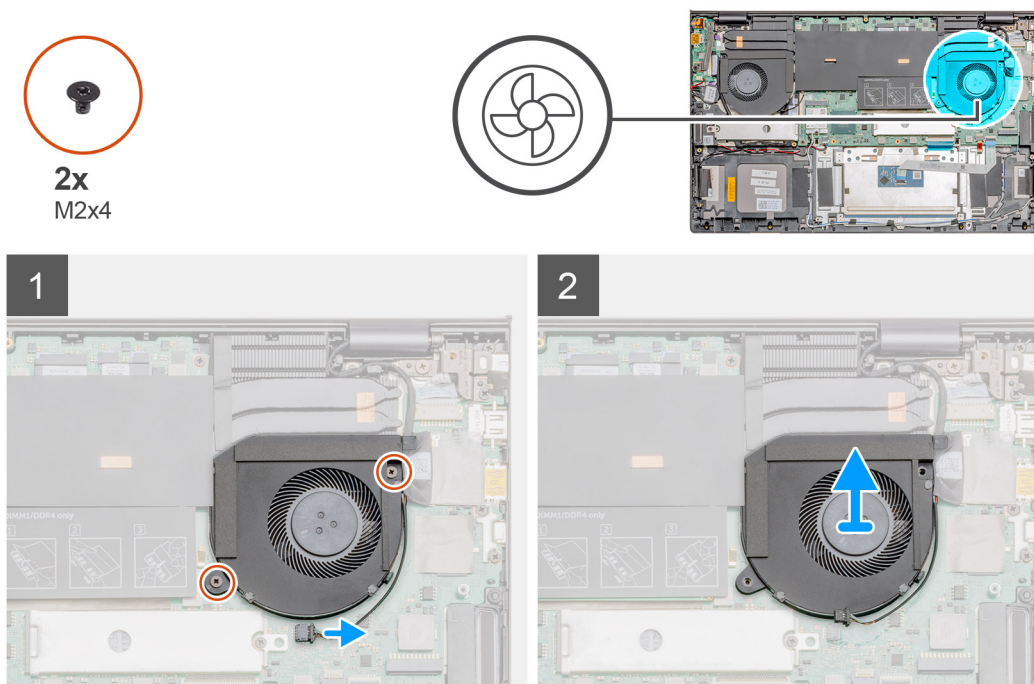

### Koraki

1. Odstranite vijaka (M2x4), s katerima je sistemski ventilator pritrjen na sklop naslona za dlani in tipkovnice.
2. S sistemske plošče odklopite kabel sistema ventilatorja.
3. Potisnite sistemski ventilator in ga dvignite s sklopa naslona za dlani in tipkovnice.

## Nameščanje sistema ventilatorja

### Zahteve

Če opravljate zamenjavo komponente, odstranite obstoječo komponento, preden začnete postopek namestitve nove.

### O tem opravi

Slika kaže, kje je sistemski ventilator, in prikazuje vizualno predstavitev postopka namestitve.



2x  
M2x4

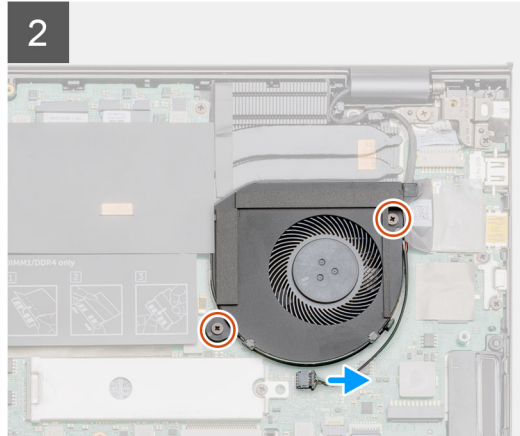
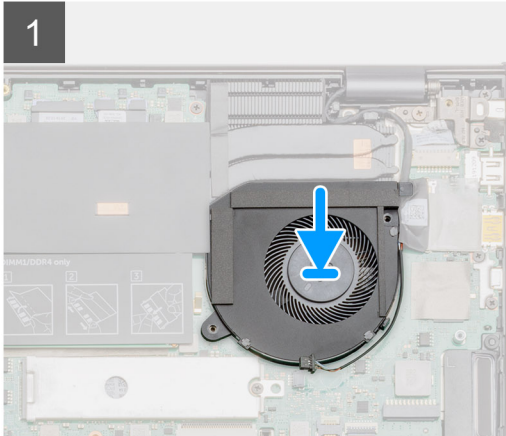
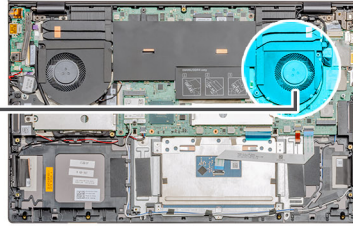
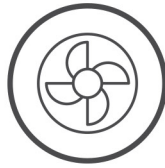

#### Koraki

1. Potisnite sistemski ventilator in ga postavite na sklop naslona za dlani in tipkovnice.
2. Odprtine za vijake na sistemskem ventilatorju poravnajte z odprtinami za vijake na sklopu naslona za dlani in tipkovnice.
3. Znova namestite vijaka (M2x4), s katerima je sistemski ventilator pritrjen na sklop naslona za dlani in tipkovnice.
4. Kabel sistema ventilatorja priklopite na sistemsko ploščo.

#### Naslednji koraki

1. Namestite [pokrov osnovne plošče](#).
2. Upoštevajte navodila v poglavju [Ko končate delo v notranjosti računalnika](#).

## Hladilnik

### Odstranjevanje hladilnika (UMA)

#### Zahteve

 **OPOMBA:** Vrsta hladilnika v vašem računalniku je odvisna od naročene konfiguracije.

1. Upoštevajte navodila v poglavju [preden začnete delo v notranjosti računalnika](#).
2. Odstranite [pokrov osnovne plošče](#).

#### O tem opravi

Slika kaže, kje je hladilnik in vizualno predstavitev postopka odstranitve.

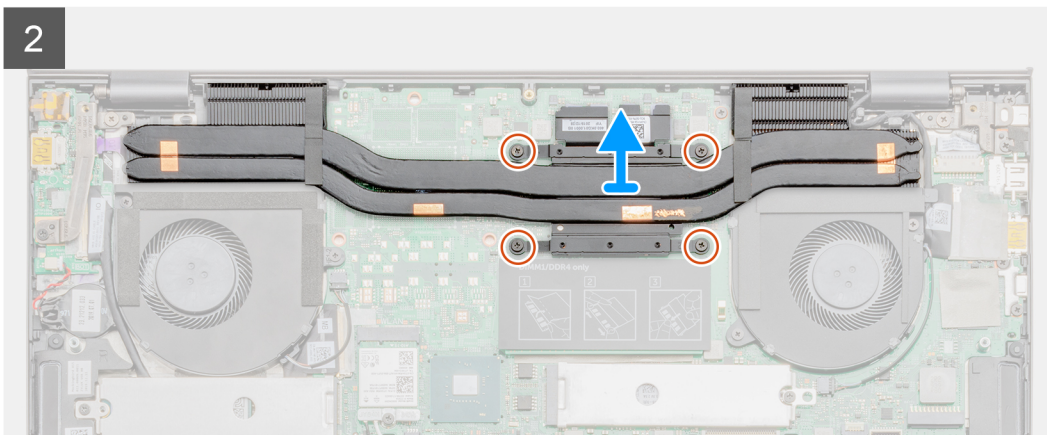
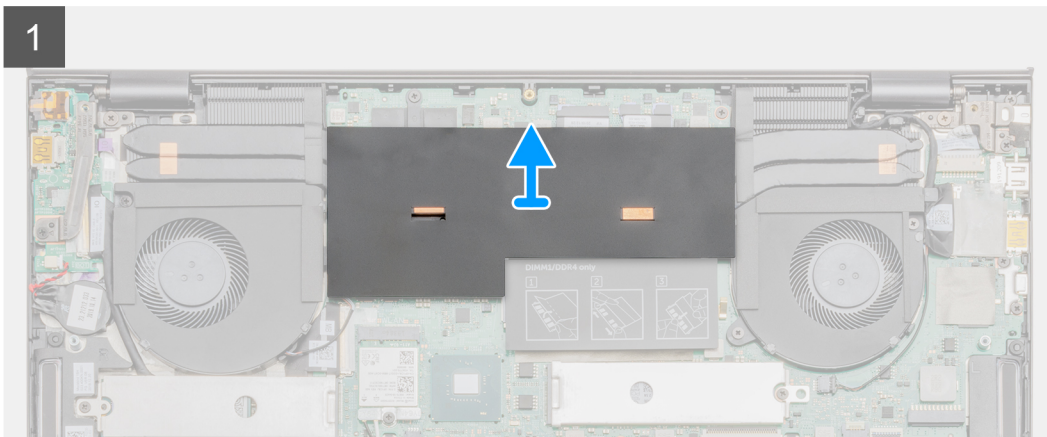
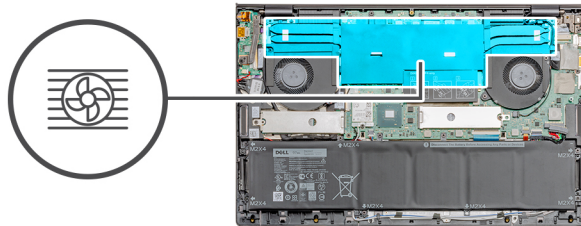

### Koraki

1. Odstranite zaščitno folijo Mylar.
2. Po vrsti (kot je označeno na hladilniku) odvijte štiri zaskočne vijake, s katerimi je hladilnik pritrjen na sistemsko ploščo.
3. Hladilnik dvignite in ga odstranite s sklopa naslona za dlani in tipkovnice.

## Nameščanje hladilnika (UMA)

### Zahteve

Če opravljate zamenjavo komponente, odstranite obstoječo komponento, preden začnete postopek namestitve nove.

### O tem opravi

Slika kaže, kje je hladilnik, in vizualno prikazuje postopek namestitve.

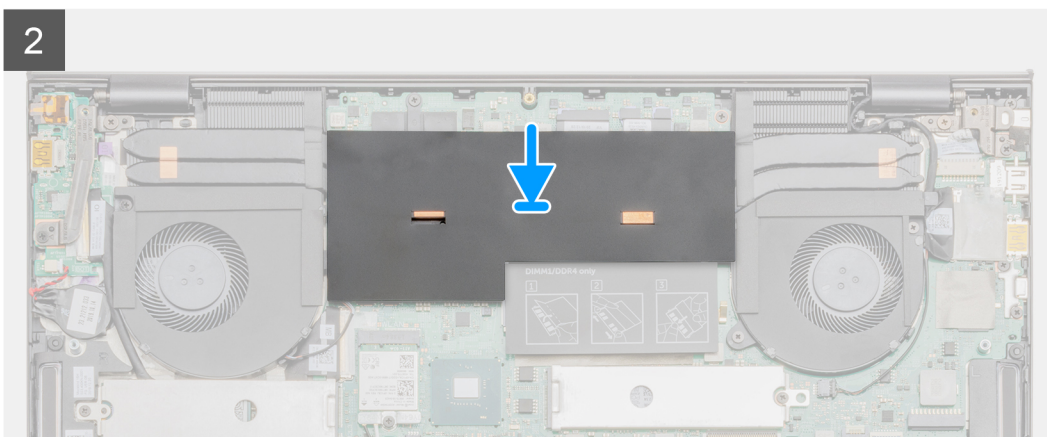
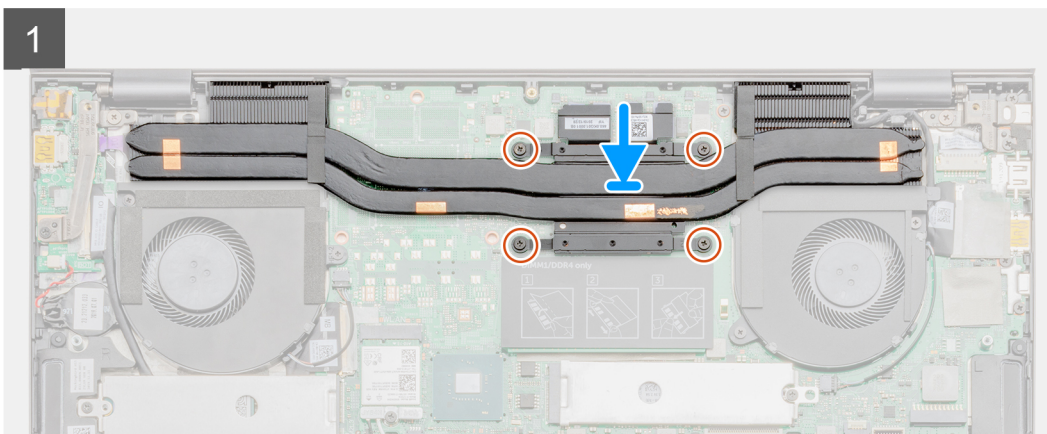
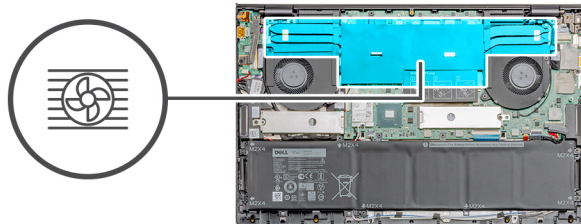

### Koraki

1. Hladilnik postavite na sistemsko ploščo in odprtine za vijake na hladilniku poravnajte z odprtinami za vijake na sistemski plošči.
2. Po vrsti (kot je označeno na hladilniku) privijte štiri zaskočne vijake, s katerimi je hladilnik pritrjen na sistemsko ploščo.
3. Znova namestite zaščitno folijo Mylar.

### Naslednji koraki

1. Namestite [pokrov osnovne plošče](#).
2. Upoštevajte navodila v poglavju [Ko končate delo v notranjosti računalnika](#).

## Odstranjevanje hladilnika (ločenega)

### Zahteve

**i** **OPOMBA:** Vrsta hladilnika v vašem računalniku je odvisna od naročene konfiguracije.

1. Upoštevajte navodila v poglavju [preden začnete delo v notranjosti računalnika](#).
2. Odstranite [pokrov osnovne plošče](#).

## O tem opravilu

Slika kaže, kje je hladilnik in vizualno predstavitev postopka odstranitve.

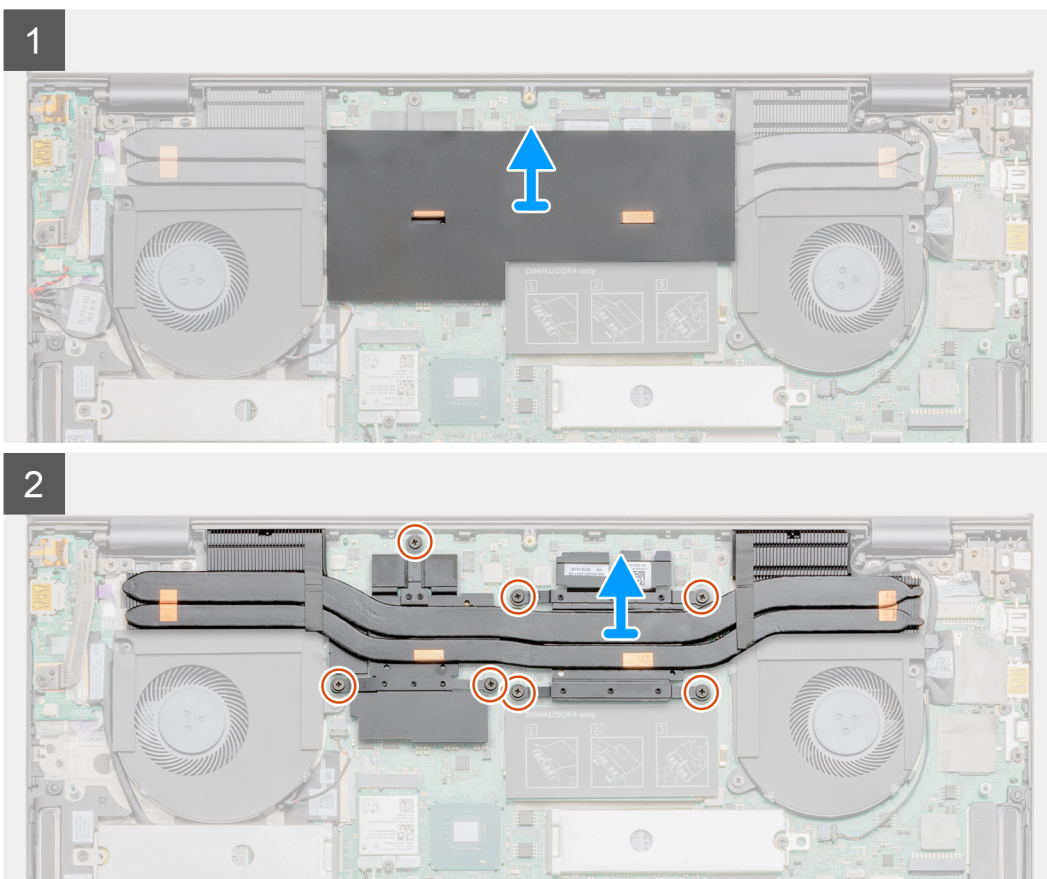
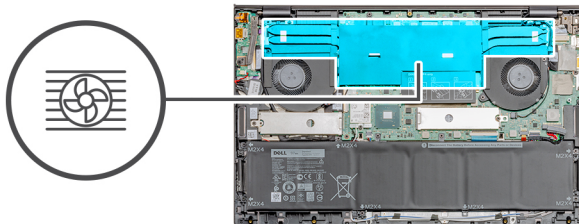

## Koraki

1. Odstranite zaščitno folijo Mylar.
2. Po vrsti (kot je označeno na hladilniku) odvijte sedem zaskočnih vijakov, s katerimi je hladilnik pritrjen na sistemsko ploščo.
3. Dvignite hladilnik in ga odstranite s sistemske plošče.

## Nameščanje hladilnika (ločenega)

### Zahteve

Če opravljate zamenjavo komponente, odstranite obstoječo komponento, preden začnete postopek namestitve nove.

## O tem opravilu

Slika kaže, kje je hladilnik, in vizualno prikazuje postopek namestitve.

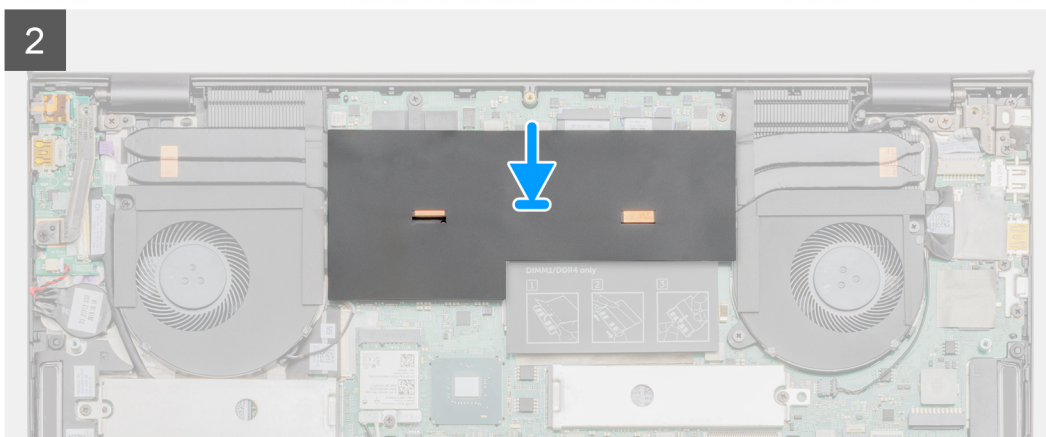
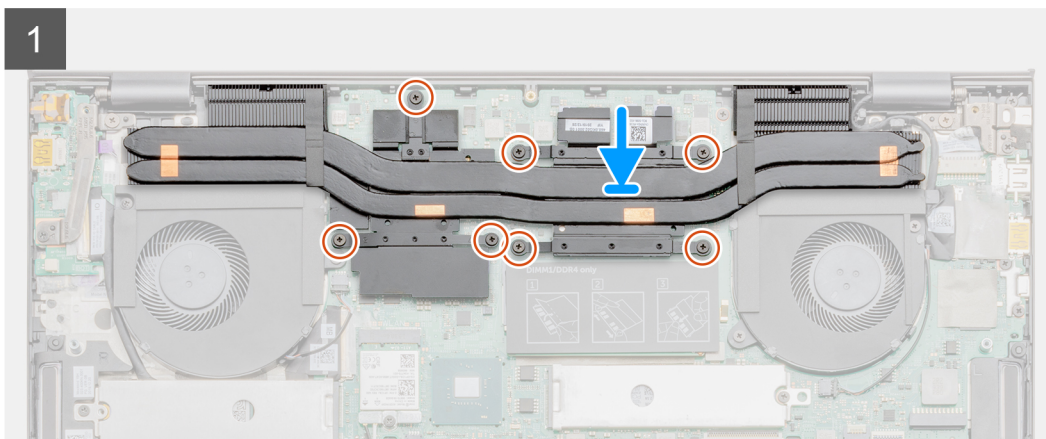
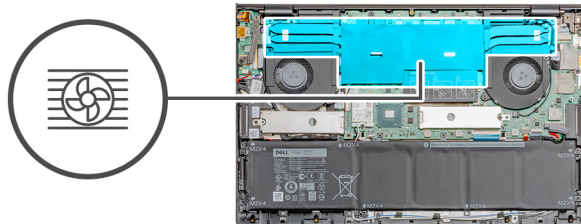

#### Koraki

1. Hladilnik postavite na sistemsko ploščo in odprtine za vijake na hladilniku poravnajte z odprtinami za vijake na sistemski plošči.
2. Po vrsti (kot je označeno na hladilniku) privijte sedem zaskočnih vijakov, s katerimi je hladilnik pritrjen na sistemsko ploščo.
3. Znova namestite zaščitno folijo Mylar.

#### Naslednji koraki

1. Namestite [pokrov osnovne plošče](#).
2. Upoštevajte navodila v poglavju [Ko končate delo v notranjosti računalnika](#).

## Gumbasta baterija

### Odstranjevanje gumbaste baterije

#### Zahteve

1. Upoštevajte navodila v poglavju [preden začnete delo v notranjosti računalnika](#).
2. Odstranite [pokrov osnovne plošče](#).

**OPOMBA:** Ko odstranite gumbasto baterijo, se vse nastavitve programa za nastavitve BIOS-a ponastavijo na privzete nastavitve. Priporočamo, da si pred odstranitvijo gumbaste baterije zabeležite nastavitve programa za nastavitve BIOS-a.

Če nastavitve niso shranjene, računalnik ne zažene operacijskega sistema.

#### O tem opravilu

Slika kaže, kje je gumbasta baterija in vizualno predstavitev postopka odstranitve.

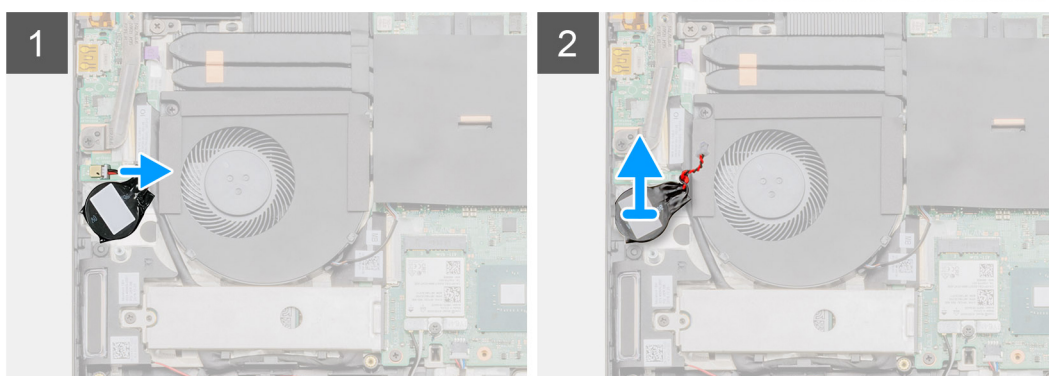
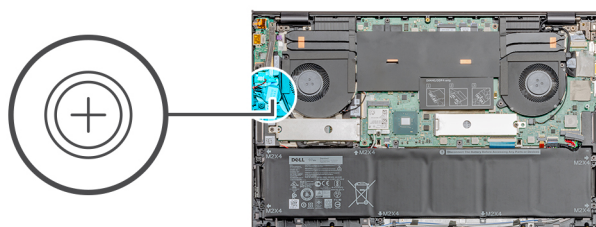

#### Koraki

1. Kabel gumbaste baterije odklopite s plošče V/I.
2. Odlepite gumbasto baterijo s sklopa naslona za dlani in tipkovnice.

## Nameščanje gumbaste baterije

#### Zahteve

Če opravljate zamenjavo komponente, odstranite obstoječo komponento, preden začnete postopek namestitve nove.

#### O tem opravilu

Slika označuje, kje je gumbasta baterija in vizualno predstavitev postopka namestitve.

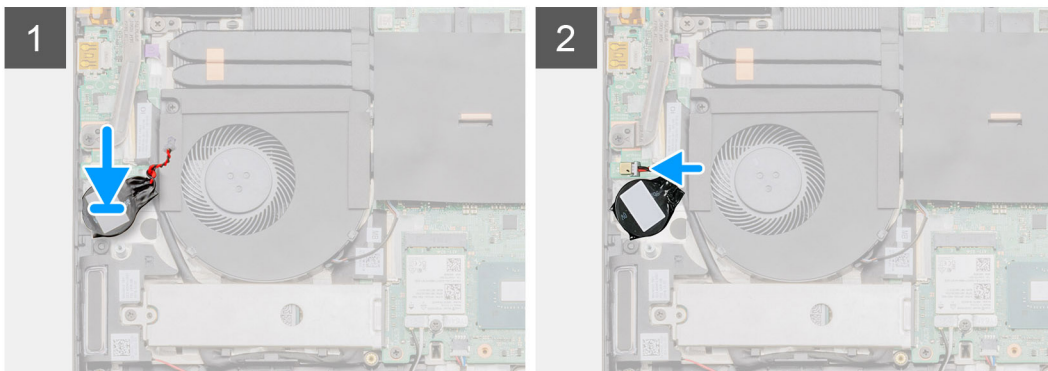
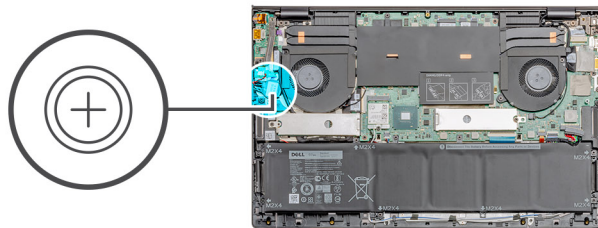

#### Koraki

1. Gumbasto baterije prilepite v režo na sklopu naslona za dlani in tipkovnice.
2. Kabel gumbaste baterije napeljite, kot je prikazano na sliki, in ga priključite na ploščo V/I.

#### Naslednji koraki

1. Namestite [pokrov osnovne plošče](#).
2. Upoštevajte navodila v poglavju [Ko končate delo v notranjosti računalnika](#).

## Plošča V/I

### Odstranjevanje plošče V/I

#### Zahteve

1. Upoštevajte navodila v poglavju [preden začnete delo v notranjosti računalnika](#).
2. Odstranite [pokrov osnovne plošče](#).
3. Odstranite [ventilator GPE](#).

#### O tem opravi

**OPOMBA:** Če odstranite ploščo V/I, boste s sistemske plošče odklopili baterijo.

Slika kaže, kje je plošča V/I in vizualno predstavitev postopka odstranitve.



1x  
M2.5x5



1x  
M2.5x4



1x  
M2x3

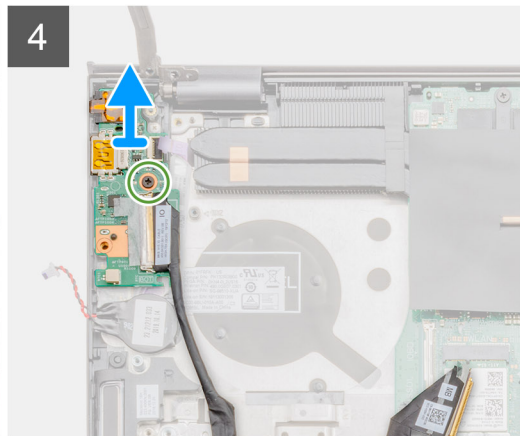
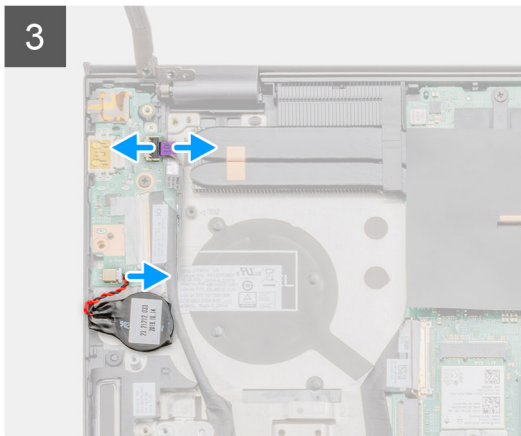
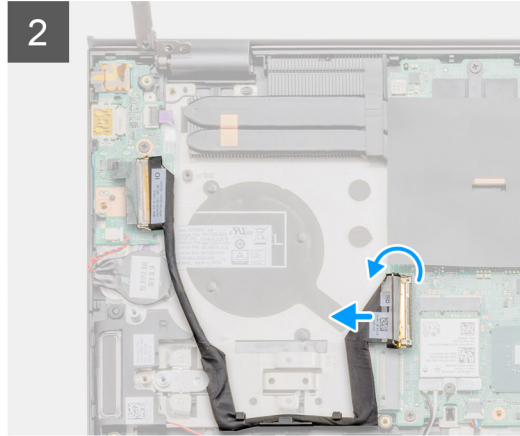
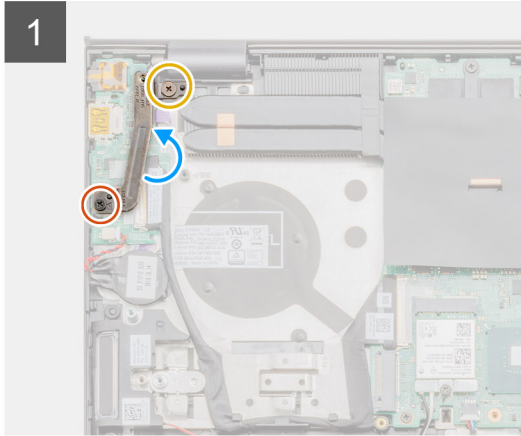
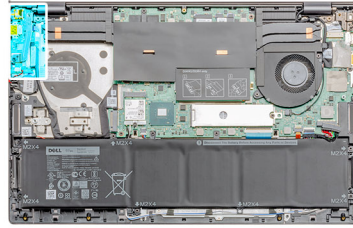

### Koraki

1. Odstranite vijaka (M2.5x5) in (M2.5x4), s katerima je levi tečaj zaslona pritrjen na računalnik.
2. Dvignite levi tečaj zaslona.
3. Dvignite zaklep in odklopite kabel plošče V/I iz plošče V/I.
4. Dvignite zapah in s plošče V/I odklopite kabel plošče bralnika prstnih odtisov.
5. Kabel gumbaste baterije odklopite s plošče V/I.
6. Odstranite vijak (M2x3), s katerim je plošča V/I pritrjena na sklop naslona za dlani in tipkovnice.
7. Ploščo V/I dvignite s sklopa naslona za dlani in tipkovnice.

## Nameščanje plošče V/I

### Zahteve

Če opravljate zamenjavo komponente, odstranite obstoječo komponento, preden začnete postopek namestitve nove.

### O tem opraviilu

Slika kaže, kje je plošča V/I in vizualno predstavitev postopka namestitve.



1x  
M2.5x5



1x  
M2.5x4



1x  
M2x3

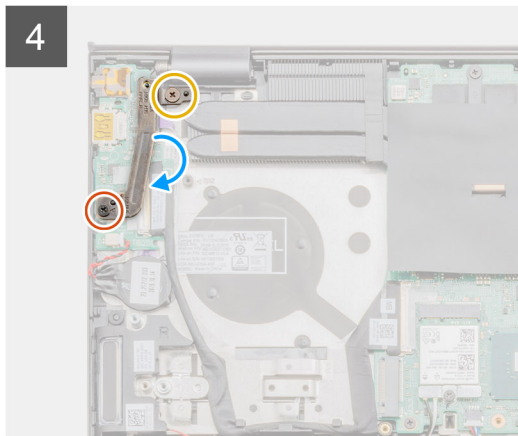
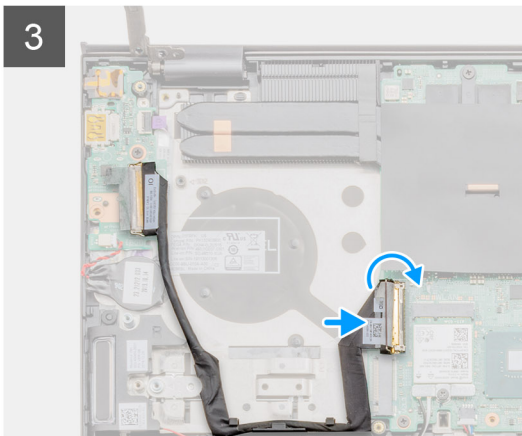
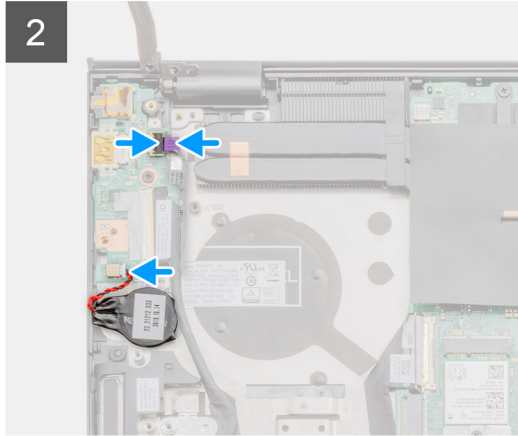
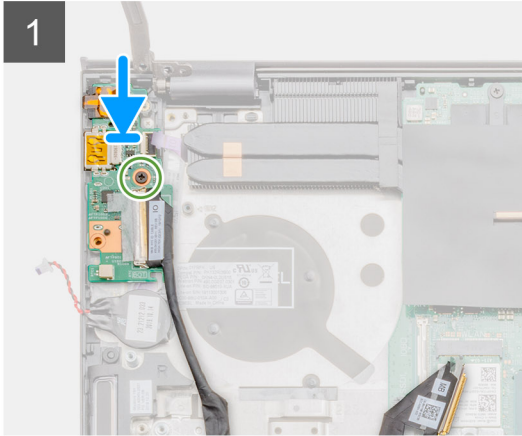
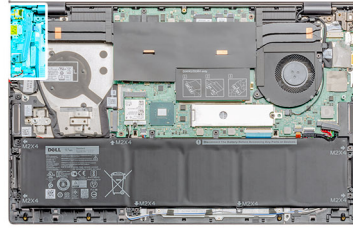

### Koraki

1. Ploščo V/I namestite na sklop naslona za dlani in tipkovnice.
2. Odprtine za vijake na plošči V/I poravnajte z odprtinami za vijake na sklopu naslona za dlani in tipkovnice.
3. Znova namestite vijak (M2x3), s katerim je ploščica V/I pritrjena na sklop naslona za dlani in tipkovnice.
4. Kabel plošče bralnika prstnih odtisov priklopite na ploščo V/I in zaprite zaklep, da ga pritrдите.
5. Na ploščo V/I priklopite kabel gumbaste baterije in prilepite gumbasto baterijo.
6. Kabel plošče V/I priklopite na ploščo V/I in zaprite zapah, da pritrđite kabel.
7. Levi zaslon tečajja potisnite navzdol.
8. Znova namestite vijaka (M2.5x5) in (M2.5x4), s katerima je ploščica V/I pritrjena na sklop naslona za dlani in tipkovnice.

### Naslednji koraki

1. Namestite [ventilator GPE](#).
2. Namestite [pokrov osnovne plošče](#).
3. Upoštevajte navodila v poglavju [Ko končate delo v notranjosti računalnika](#).

# Gumb za vklop z bralnikom prstnih odtisov (izbirno)

## Odstranjevanje gumba za vklop z dodatno možnostjo bralnika prstnih odtisov

### Zahteve

1. Upoštevajte navodila v poglavju [preden začnete delo v notranjosti računalnika](#).
2. Odstranite [pokrov osnovne plošče](#).
3. Odstranite [ventilator GPE](#).
4. Odstranite [ploščo V/I](#).

### O tem opraviilu

Slika označuje, kje je gumb za vklop z bralnikom prstnih odtisov (dodatna možnost) in vizualno predstavitev postopka odstranitve.



2x  
M1.6x2

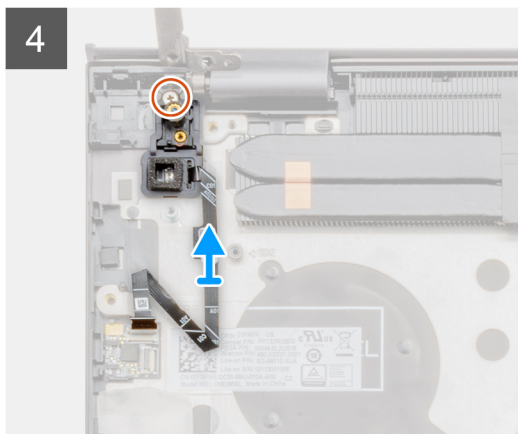
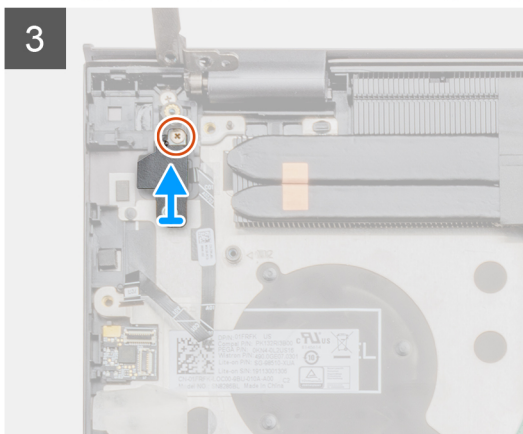
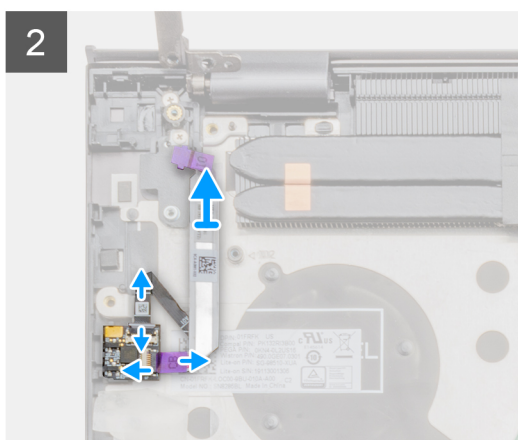
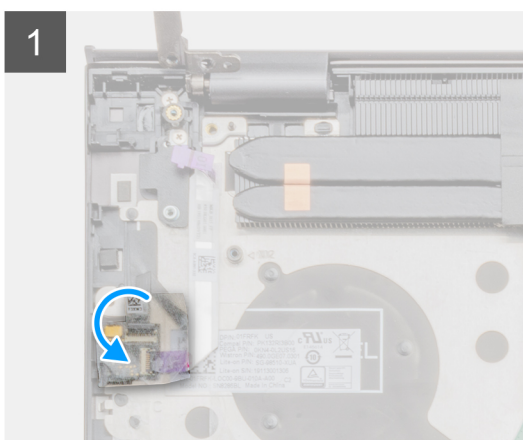
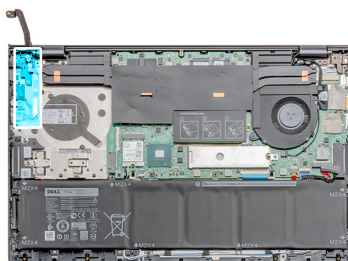

## Koraki

1. Z bralnika prstnih odtisov odstranite prosojno lepilno zaščito.
2. Dvignite zapah in kabel plošče bralnika prstnih odtisov (če je nameščena) odklopite iz priključka na sklopu naslona za dlani.  
**i** **OPOMBA: Odstranite kabel plošče bralnika prstnih odtisov in ga pridržite, saj je tudi na drugi strani že odklopljen.**
3. S plošče bralnika prstnih odtisov na sklopu naslona za dlani odklopite kabel gumba za vklop.
4. Odstranite vijak (M1.6x2.5) in dvignite nosilec.
5. Odstranite vijak (M1.6x2.5), s katerim je gumb za vklop z bralnikom prstnih odtisov (dodatna možnost) pritrjen na sklop naslona za dlani.
6. Gumb za vklop z bralnikom prstnih odtisov (dodatna možnost) skupaj s kablom bralnika prstnih odtisov dvignite s sklopa naslona za dlani in tipkovnice.

## Nameščanje gumba za vklop z bralnikom prstnih odtisov (dodatna možnost)

### Zahteve

Če opravljate zamenjavo komponente, odstranite obstoječo komponento, preden začnete postopek namestitve nove.

### O tem opravi

Slika označuje, kje je gumb za vklop z bralnikom prstnih odtisov in vizualno predstavitev postopka namestitve.



2x  
M1.6x2

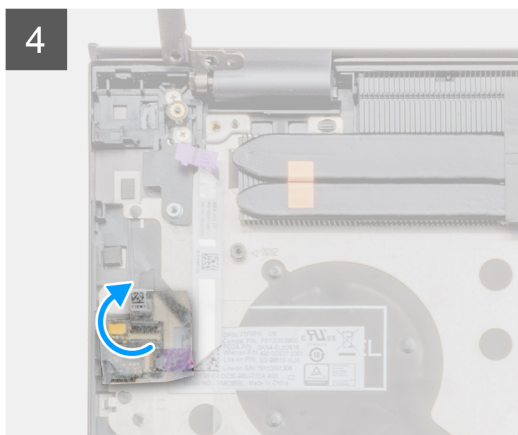
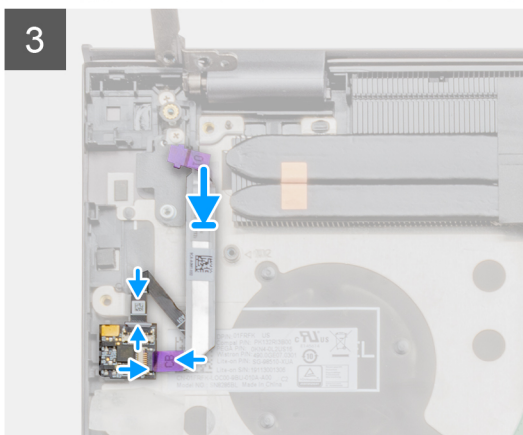
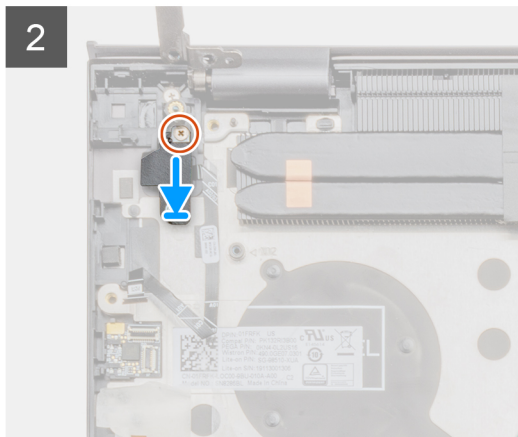
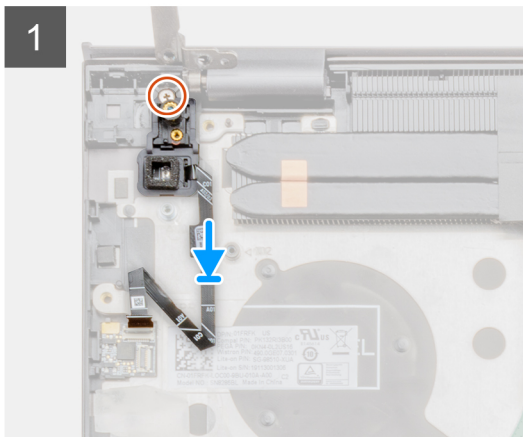
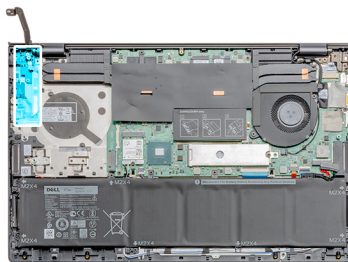

### Koraki

1. S poravnalnim stebričkom gumb za vklop z bralnikom prstnih odtisov (dodatna možnost) namestite na sklop naslona za dlani in tipkovnice.
2. Znova namestite vijak (M1.6x2.5), da gumb za vklop z bralnikom prstnih odtisov (dodatna možnost) pritrdite na sklop naslona za dlani in tipkovnice.
3. Znova namestite nosilec in vijak (M1.6x2.5).
4. Kabel bralnika prstnih odtisov priključite v priključek bralnika prstnih odtisov na sklopu naslona za dlani in tipkovnice.
5. Kabel plošče bralnika prstnih odtisov (če je nameščena) priključite na ploščo bralnika prstnih odtisov in zaprite zapah.
6. Znova namestite prosojno lepilno zaščito.

### Naslednji koraki

1. Namestite [ploščo V/I](#).
2. Namestite [ventilator GPE](#).
3. Namestite [pokrov osnovne plošče](#).
4. Upoštevajte navodila v poglavju [Ko končate delo v notranjosti računalnika](#).

# Vrata za napajanje

## Odstranjevanje vrat za napajanje

### Zahteve

1. Upoštevajte navodila v poglavju [preden začnete delo v notranjosti računalnika](#).
2. Odstranite [pokrov osnovne plošče](#).

### O tem opraviilu

Slika kaže, kje so vrata za napajanje, in prikazuje postopek odstranitve.



1x  
M2.5x5



1x  
M2.5x4



1x  
M2x3

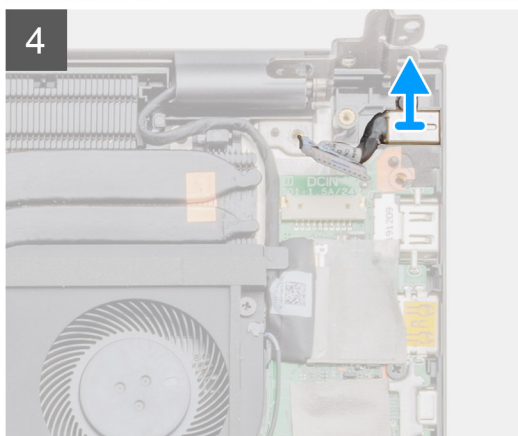
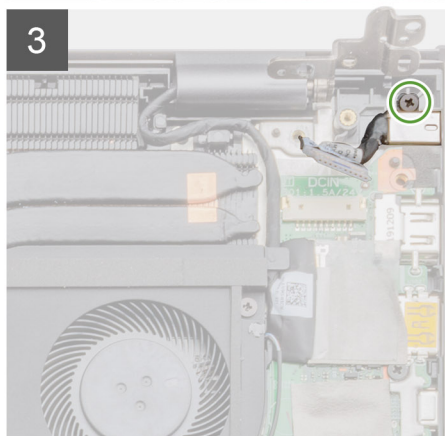
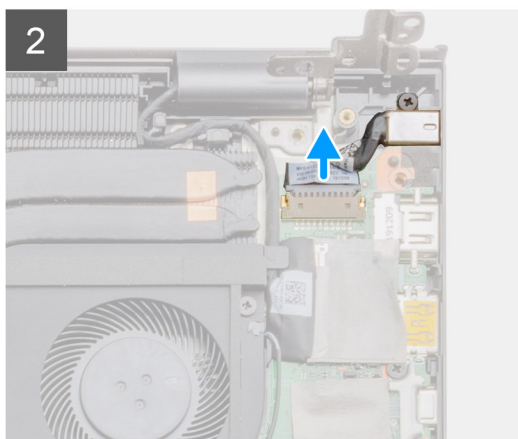
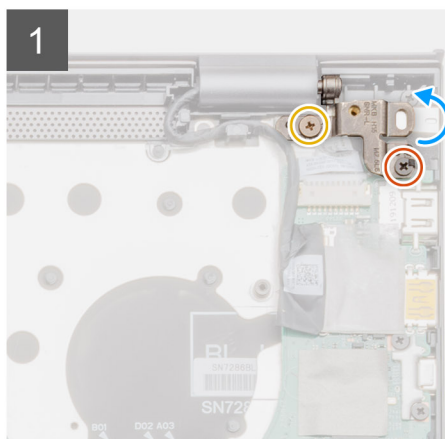
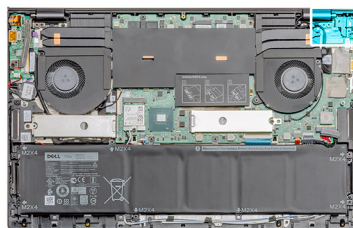

### Koraki

1. Odstranite vijaka (M2.5x5) in (M2.5x4), s katerima je levi tečaj zaslona pritrjen na sklop naslona za dlani in tipkovnice.
2. Levi tečaj zaslona odprite do kota 90 stopinj.
3. S sistemske plošče odklopite kabel vrat za napajanje.
4. Odstranite vijak (M2x3), s katerim so vrata za napajalnik pritrjena na sklop naslona za dlani in tipkovnice.
5. Vrata za napajalnik skupaj s kablom dvignite s sklopa naslona za dlani in tipkovnice.

# Nameščanje vrat za napajanje

## Zahteve

Če opravljate zamenjavo komponente, odstranite obstoječo komponento, preden začnete postopek namestitve nove.

## O tem opraviilu

Slika označuje, kje so vrata za napajanje, in vizualno predstavitev postopka namestitve.



2x  
M2.5x5



1x  
M2x3

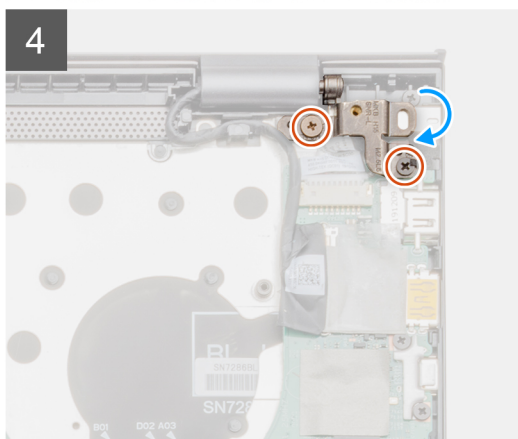
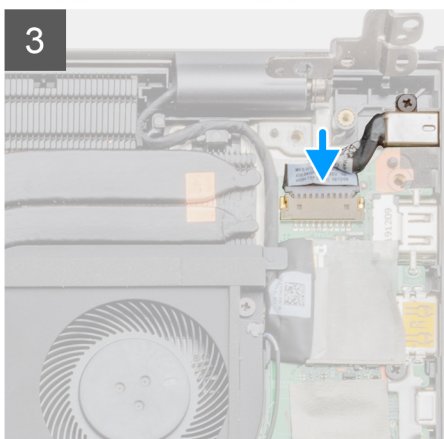
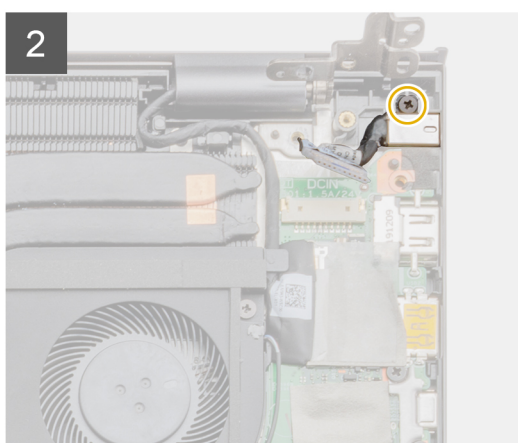
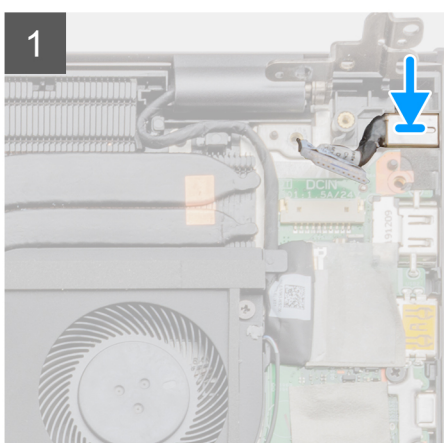
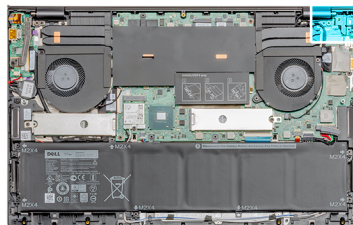

## Koraki

1. Vrata za napajanje postavite na sklop naslona za dlani in tipkovnice.
2. Znova namestitve vijak (M2x3), s katerim so vrata za napajalnik pritrjena na sklop naslona za dlani in tipkovnice.
3. Kabel vrat za napajanje priklopite na sistemsko ploščo.
4. S pomočjo oznak za poravnavo zaprite levi tečaj zaslona.
5. Znova namestitve vijaka (M2.5x5) in (M2.5x4), s katerima je levi tečaj zaslona pritrjen na sistemsko ploščo.

## Naslednji koraki

1. Namestitve [pokrov osnovne plošče](#).
2. Upoštevajte navodila v poglavju [Ko končate delo v notranjosti računalnika](#).

# Sledilna ploščica

## Odstranjevanje sledilne ploščice

### Zahteve

1. Upoštevajte navodila v poglavju [preden začnete delo v notranjosti računalnika](#).
2. Odstranite [pokrov osnovne plošče](#).
3. Odstranite [kartico WLAN](#).

### O tem opravi

Slika označuje, kje je sledilna tablica in vizualno predstavitev postopka odstranitve.

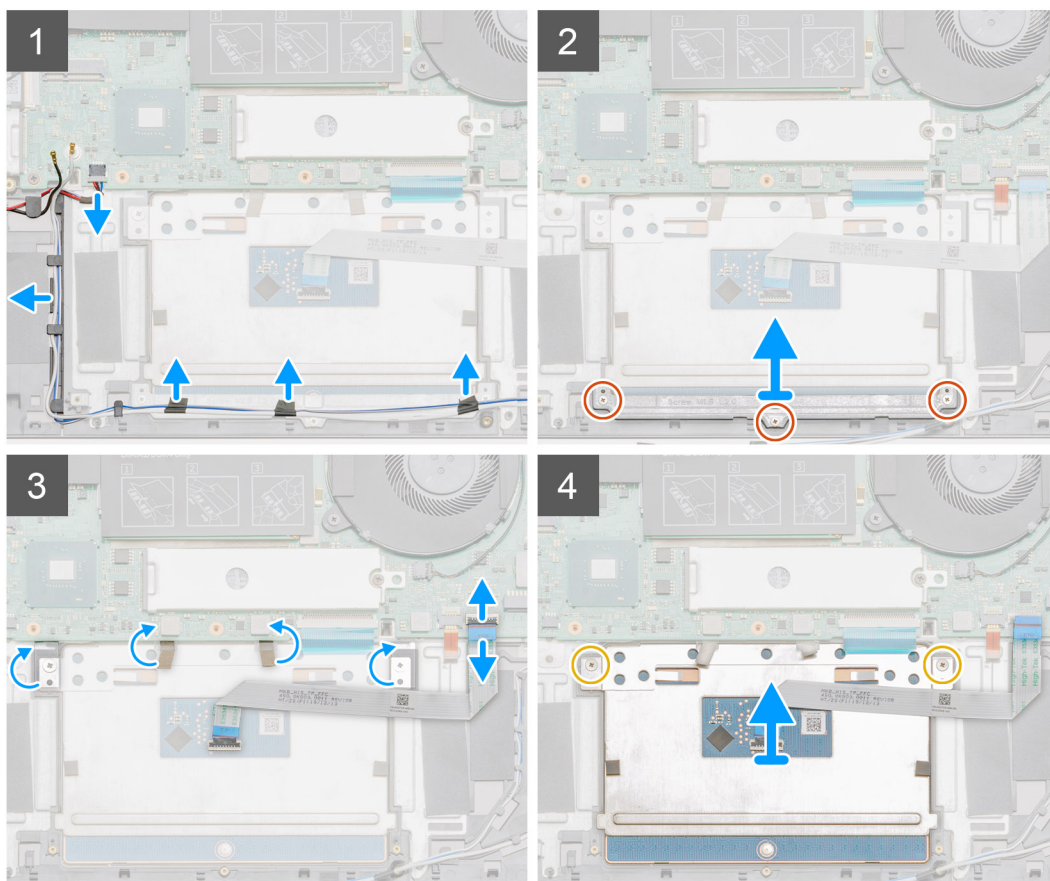
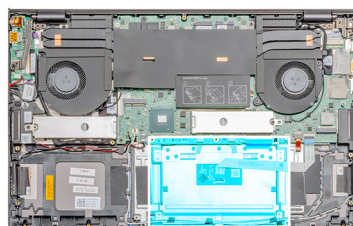
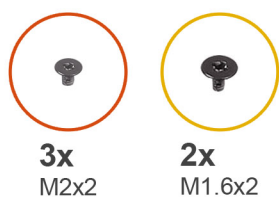

### Koraki

1. Iz priključka na sistemski plošči odklopite kabel zvočnika.
2. Odlepite lepilne trakove in kabel zvočnika odstranite iz vodila.
3. Odstranite tri vijake (M2x2), s katerimi je nosilec sledilne ploščice pritrjen na sklop naslona za dlani in tipkovnice.
4. Nosilec sledilne tablice dvignite s sklopa naslona za dlani in tipkovnice.

5. S sledilne ploščice odlepите lepilni trak.
6. Odprite zaklep in kabel sledilne ploščice odklopite s sistemske plošče.
7. Odstranite vijaka (M1,6x2), s katerima je sledilna tablica pritrjena na sklop naslona za dlani in tipkovnice.
8. Sledilno tablico in kabel dvignite s sklopa naslona za dlani in tipkovnice.

## Nameščanje sledilne ploščice

### Zahteve

Če opravljate zamenjavo komponente, odstranite obstoječo komponento, preden začnete postopek namestitve nove.

### O tem opravilu

Slika kaže, kje je komponenta in vizualno predstavitev postopka namestitve.

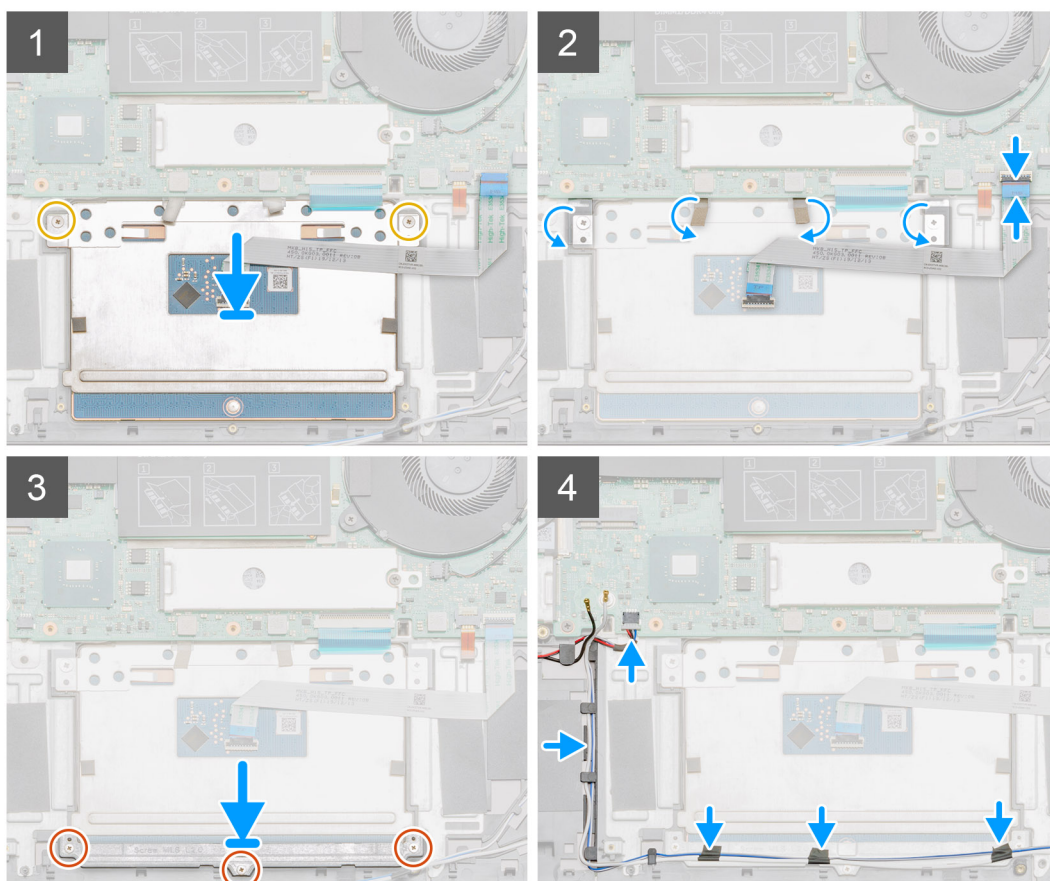
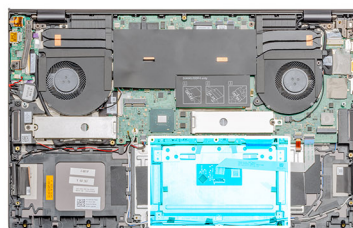
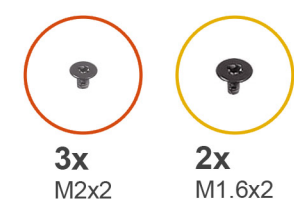

### Koraki

1. Sledilno tablico poravnajte in namestite v režo na sklopu naslona za dlani in tipkovnice.
2. Privijte vijaka (M1,6x2), s katerima je sledilna tablica pritrjena na sklop naslona za dlani in tipkovnice.
3. Lepilni trak prilepite nazaj na sledilno ploščico.
4. Nosilec sledilne tablice poravnajte z odprtini za vijake na sklopu naslona za dlani in tipkovnice in ga namestite.

5. Privijte tri vijake (M2x2), s katerimi je nosilec sledilne tablice pritrjen na sklop naslona za dlani in tipkovnico.
6. Kabel sledilne tablice potisnite v priključek na sistemski plošči in zaprite zaklep, da pritrdite kabel.
7. Prilepite lepilni trak in napeljite kabel zvočnika na sklop naslona za dlani in tipkovnice.
8. Napeljite kabel zvočnika in znova prilepite lepilni trak.
9. Kabel zvočnika priključite v ustrezen priključek.

#### Naslednji koraki

1. Namestite [kartico WLAN](#).
2. Namestite [baterijo \(3-celično\)](#) ali [baterijo \(6-celično\)](#).
3. Namestite [pokrov osnovne plošče](#).
4. Upoštevajte navodila v poglavju [Ko končate delo v notranjosti računalnika](#).

## Sklop zaslona

### Odstranjevanje sklopa zaslona

#### Zahteve

1. Upoštevajte navodila v poglavju [preden začnete delo v notranjosti računalnika](#).
2. Odstranite [pokrov osnovne plošče](#).
3. Odstranite [sistemski ventilator](#).

#### O tem opraviilu

Slika označuje, kje je sklop zaslona in vizualno predstavitev postopka odstranitve.



4x  
M2.5x5



1x  
M2.5x4

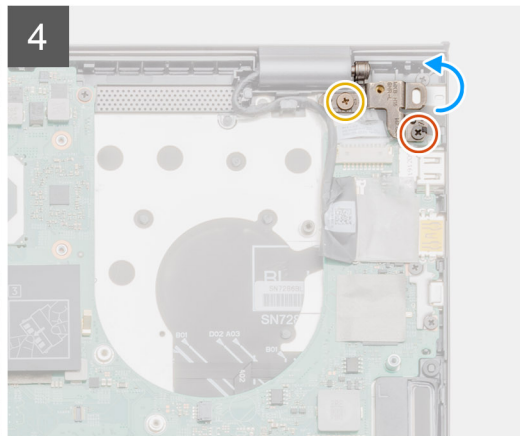
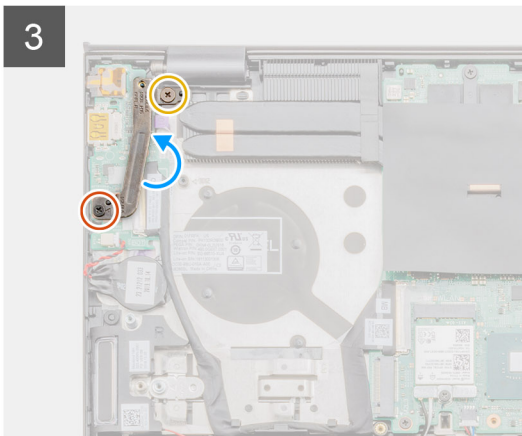
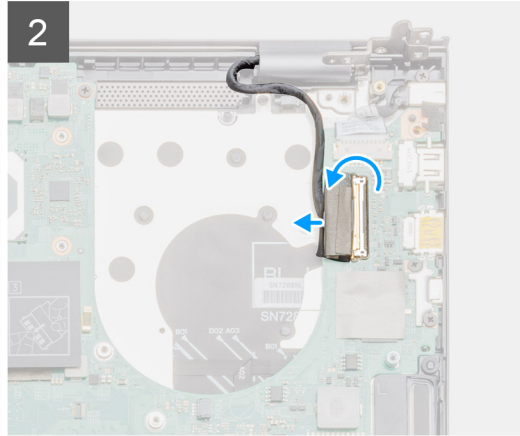
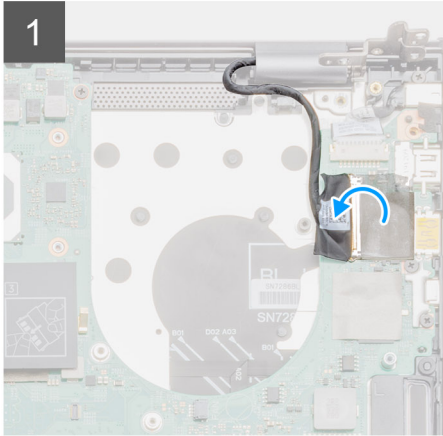
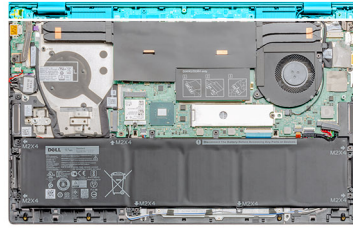

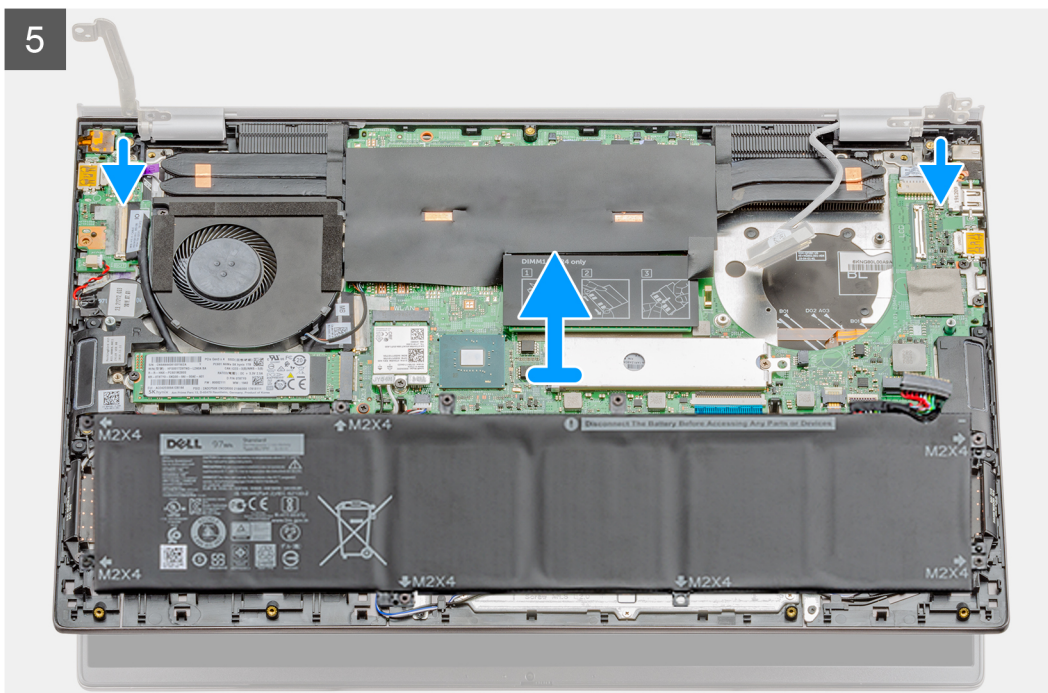

### Koraki

1. Poiščite kabel zaslona in tečaje zaslona na računalniku.
2. Odlepite trak, s katerim je kabel zaslona pritrjen na sistemsko ploščo.
3. Dvignite zaklep in odklopite kabel zaslona s sistemske plošče.
4. Odstranite vijaka (M2.5x5) in (M2.5x4), s katerima je levi tečaj zaslona pritrjen na sistemsko ploščo.
5. Odstranite vijaka (M2.5x5) in (M2.5x4), s katerima je desni tečaj zaslona pritrjen na sistemsko ploščo.
6. Tečaje zaslona odprite do kota 90 stopinj.
7. Nežno potisnite sklop naslona za dlani in tipkovnice ter ga odstranite s sklopa zaslona.

# Nameščanje sklopa zaslona

## Zahteve

Če opravljate zamenjavo komponente, odstranite obstoječo komponento, preden začnete postopek namestitve nove.

## O tem opraviilu

Slika kaže, kje je komponenta in vizualno predstavi postopek namestitve.

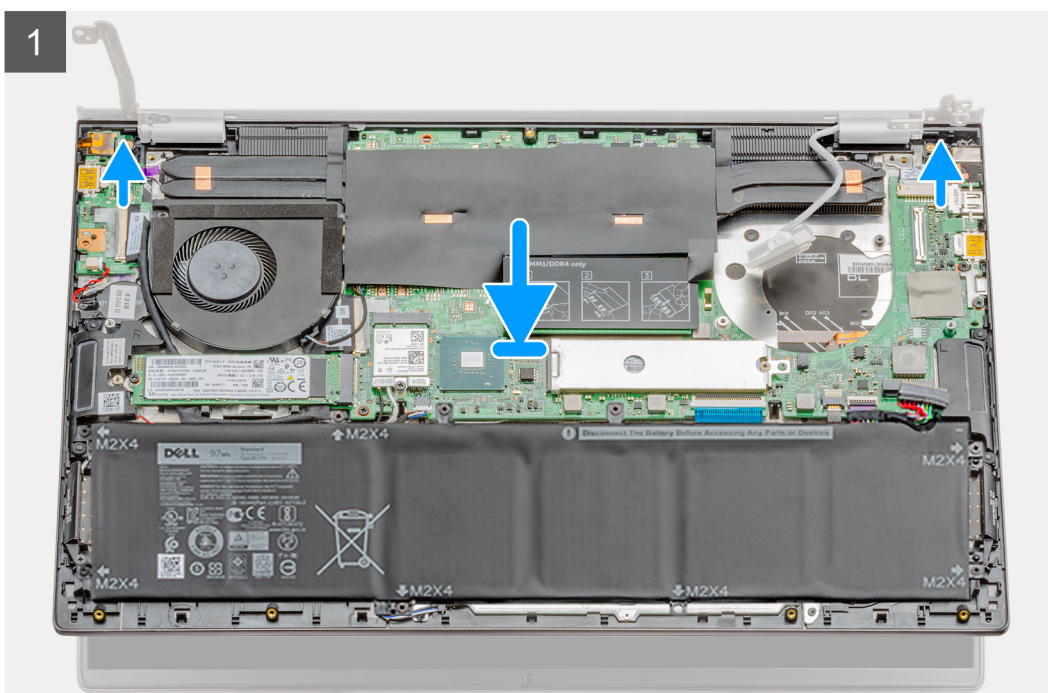
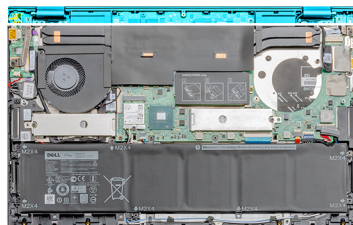



4x  
M2.5x5



1x  
M2.5x4

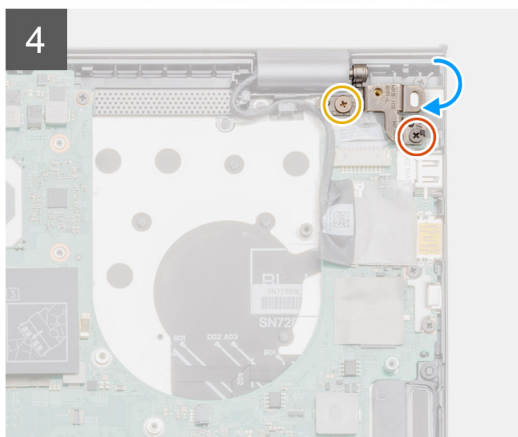
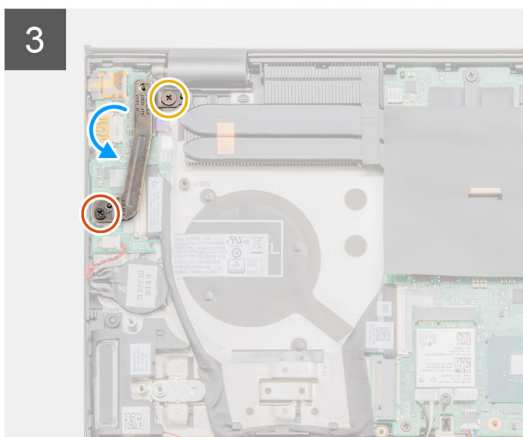
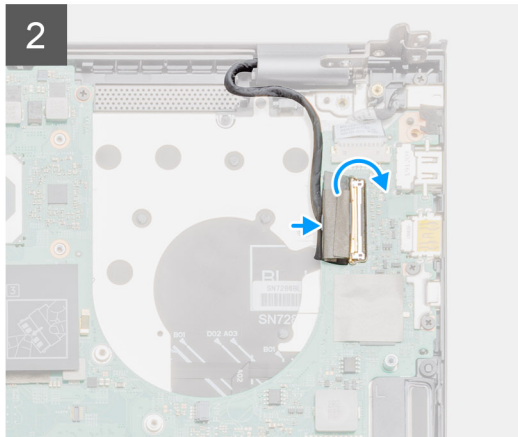
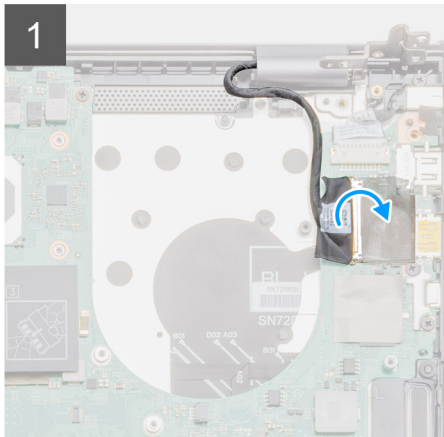

### Koraki

1. Sklop zaslona postavite na čisto in ravno površino.
2. Poravnajte sklop naslona za dlani in tipkovnice in ga namestite na sklop zaslona.
3. S pomočjo oznak za poravnavo zaprite tečaje zaslona.
4. Znova namestite vijaka (M2.5x5) in (M2.5x4), s katerima je levi tečaj zaslona pritrjen na sistemsko ploščo.
5. Znova namestite vijaka (M2.5x5) in (M2.5x4), s katerima je desni tečaj zaslona pritrjen na sistemsko ploščo.
6. Kabel zaslona priključite v priključek na sistemski plošči in prilepite trak na sistemsko ploščo.

### Naslednji koraki

1. Namestite [sistemski ventilator](#).
2. Namestite [pokrov osnovne plošče](#).
3. Upoštevajte navodila v poglavju [Ko končate delo v notranjosti računalnika](#).

# Sistemska plošča

## Odstranjevanje sistemske plošče

### Zahteve

1. Upoštevajte navodila v poglavju [preden začnete delo v notranjosti računalnika](#).
2. Odstranite [pokrov osnovne plošče](#).
3. Odstranite [baterijo \(3-celično\)](#) ali [baterijo \(6-celično\)](#).
4. Odstranite [kartico WLAN](#).
5. Odstranite [pomnilniški modul](#).
6. Odstranite [pogon SSD-1 \(M.2 2280\)](#) ali [pogon SSD-1 \(M.2 2230\)](#).
7. Odstranite [pogon SSD-2](#).
8. Odstranite [ventilator GPE](#).
9. Odstranite [sistemski ventilator](#).
10. Odstranite [ploščo V/I](#).
11. Odstranite hladilnik – [ločeni](#) ali [UMA](#), odvisno od izbrane konfiguracije.

### O tem opraviilu

Slika označuje, kje je sistemska plošča in vizualno predstavitev postopka odstranitve.

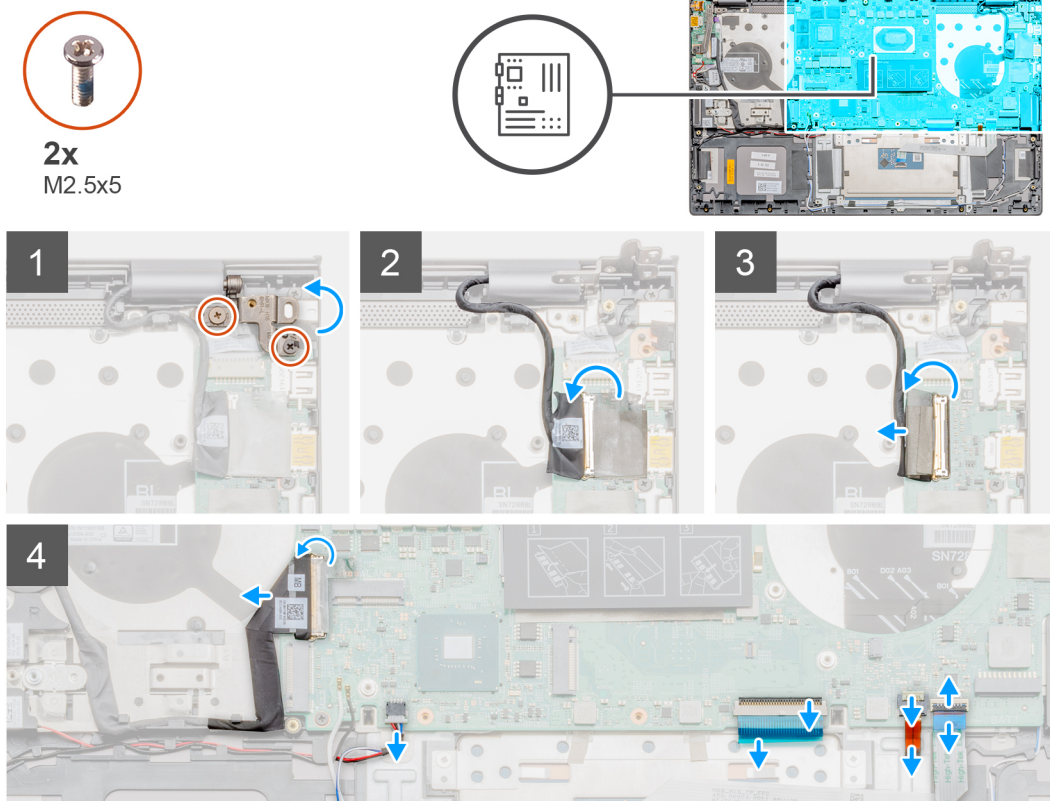



2x  
M2x3



2x  
M2x2

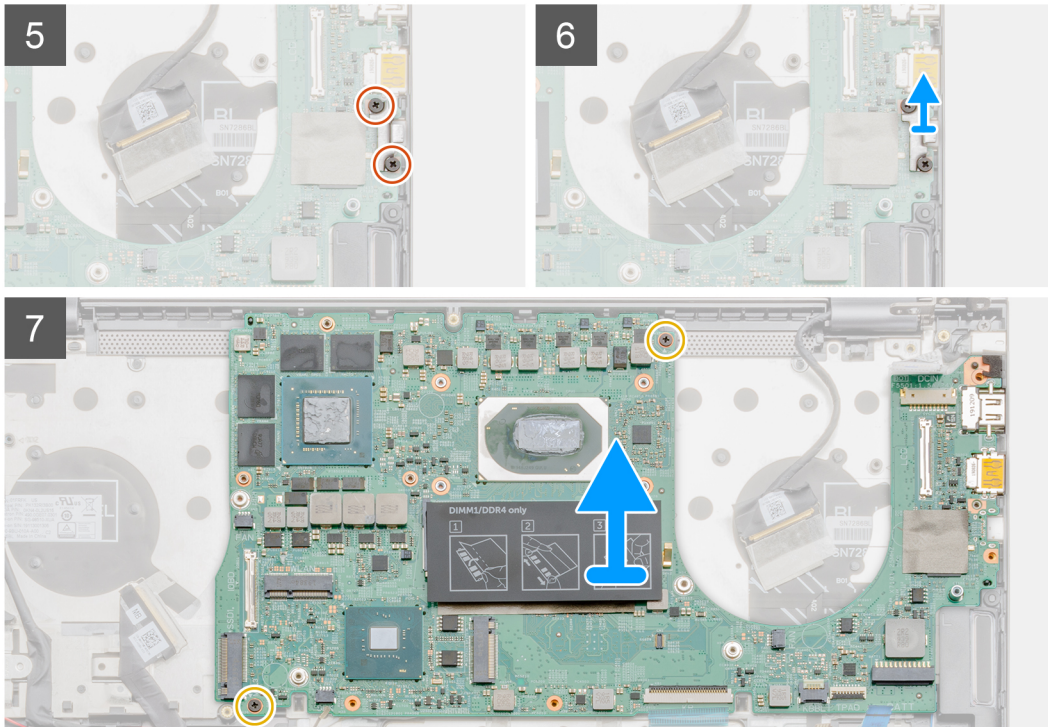

### Koraki

1. Odstranite vijaka (M2.5x5) in (M2.5x4) ter dvignite desni tečaj zaslona.
2. Odlepите trak, s katerim je kabel zaslona pritrjen na sistemsko ploščo.
3. Dvignite zaklep in odklopite kabel zaslona s systemske plošče.
4. Dvignite vrata USB Type-C in jih odstranite s systemske plošče.
5. Dvignite zaklep in odklopite kabel V/I s systemske plošče.
6. Kabel zvočnika odklopite s systemske plošče.
7. Odprite zaklep in sledilne ploščice odklopite s systemske plošče.
8. Odprite zaklep in kabel za osvetlitev tipkovnice odklopite s systemske plošče.
9. Odstranite vijaka (M2x3), s katerima je nosilec vrat USB Type-C pritrjen na sistemsko ploščo.
10. Dvignite nosilec vrat USB Type-C.
11. Odstranite vijaka (M2x3), s katerima je sistemsko ploščo pritrjena na sklop naslona za dlani in tipkovnice.
12. Vrata na sistemski plošči previdno odstranite iz rež na sklopu naslona za dlani in tipkovnice ter sistemsko ploščo dvignite s sklopa naslona za dlani in tipkovnice.

## Nameščanje systemske plošče

### Zahteve

Če opravljate zamenjavo komponente, odstranite obstoječo komponento, preden začnete postopek namestitve nove.

## O tem opravilu

Slika označuje, kje je sistemska plošča in vizualno predstavitev postopka namestitve.



2x  
M2x2



2x  
M2x3

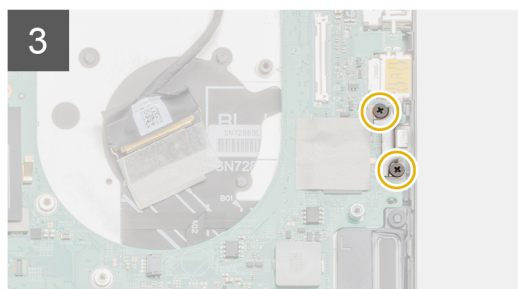
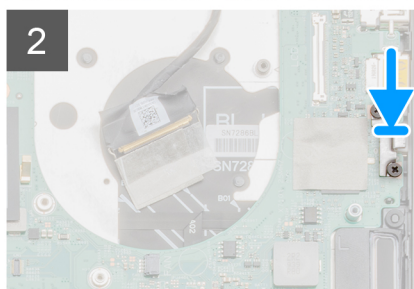
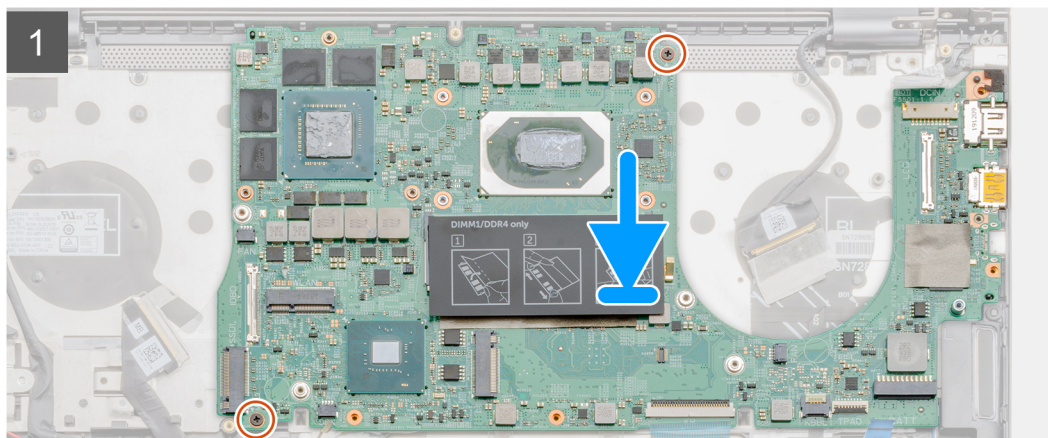
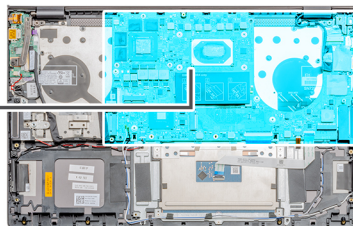



**2x**  
M2.5x5

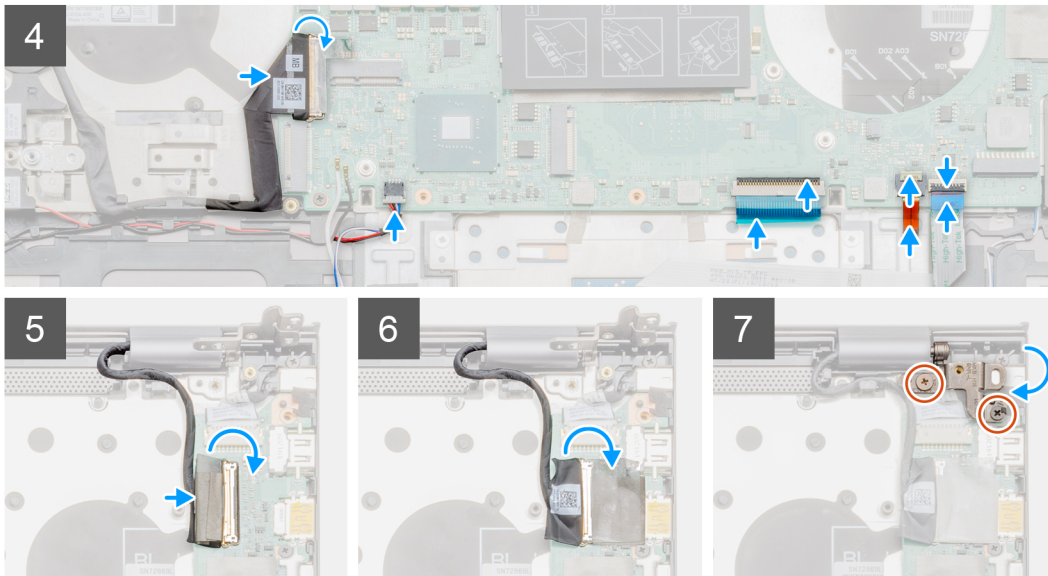

### Koraki

1. Vrata na sistemski plošči potisnite v reže na sklopu naslona za dlani in tipkovnice ter odprtine za vijake na sistemski plošči poravnajte z odprtinami za vijake na sklopu naslona za dlani in tipkovnice.
2. Znova namestite vijaka (M2x3), s katerima je sistemski ploščica pritrjena na sklop naslona za dlani in tipkovnice.
3. Poravnajte in namestite nosilec vrat USB Type-C.
4. Znova namestite vijaka (M2x3), s katerima je nosilec vrat USB Type-C pritrjen na sistemsko ploščo.
5. Kabel plošče V/I priklopite na sistemsko ploščo in zaprite zaklep, da pritrдите kabel.
6. Kabel zvočnikov priklopite na sistemsko ploščo.
7. Kabel sledilne tablice priključite na sistemsko ploščo in zaprite zaklep, da pritrдите kabel.
8. Kabel za osvetlitev tipkovnice priključite na sistemsko ploščo in zaprite zapah, da pritrдите kabel.
9. Kabel zaslona priključite v priključek na sistemski plošči.
10. Prilepite trak, s katerim je kabel zaslona pritrjen na sistemsko ploščo.
11. Desni zaslon tečaja potisnite navzdol in znova namestite vijaka (M2.5x5) in (M2.5x4).

### Naslednji koraki

1. Namestite hladilnik – ločeni ali [UMA](#), odvisno od izbrane konfiguracije.
2. Namestite [sistemski ventilator](#).
3. Namestite [ventilator GPE](#).
4. Namestite [pogon SSD-1 \(M.2 2280\)](#) ali [pogon SSD-1 \(M.2 2230\)](#).
5. Namestite [pogon SSD-2](#).
6. Namestite [pomnilniški modul](#).
7. Namestite [kartico WLAN](#).
8. Namestite [baterijo \(3-celično\)](#) ali [baterijo \(6-celično\)](#).
9. Namestite [pokrov osnovne plošče](#).
10. Upoštevajte navodila v poglavju [Ko končate delo v notranjosti računalnika](#).

# Sklop naslona za dlani in tipkovnice

## Odstranjevanje sklopa naslona za dlani in tipkovnice

### Zahteve

1. Upoštevajte navodila v poglavju [preden začnete delo v notranjosti računalnika](#).
2. Odstranite [pokrov osnovne plošče](#).
3. Odstranite [baterijo \(3-celično\)](#) ali [baterijo \(6-celično\)](#).
4. Odstranite [kartico WLAN](#).
5. Odstranite [pomnilniški modul](#).
6. Odstranite [pogon SSD-1 \(M.2 2280\)](#) ali [pogon SSD-1 \(M.2 2230\)](#).
7. Odstranite [pogon SSD-2](#).
8. Odstranite [zvočnika](#).
9. Odstranite [ventilator GPE](#).
10. Odstranite [sistemski ventilator](#).
11. Odstranite [ploščo V/I](#).
12. Odstranite [hladilnik \(ločen\)](#) ali [hladilnik \(UMA\)](#).
13. Odstranite [gumbasto baterijo](#).
14. Odstranite [gumb za vklop z bralnikom prstnih odtisov](#).
15. Odstranite [vhod za enosmerno napajanje](#).
16. Odstranite [sledilno ploščico](#).
17. Odstranite [sklop zaslona](#).
18. Odstranite [sistemsko ploščo](#).

**i** **OPOMBA:** Sistemsko ploščo lahko odstranite skupaj s hladilnikom.

### O tem opraviilu

Slika označuje, kje je sklop naslona za dlani in tipkovnice in vizualno predstavitev postopka odstranitve.

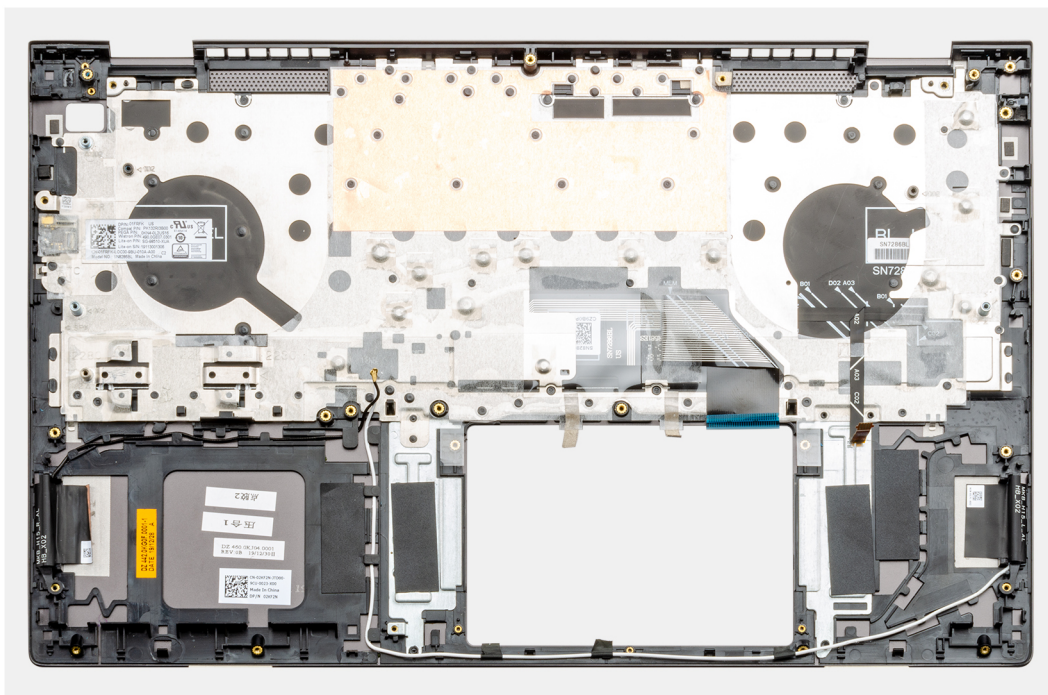

### Koraki

Po opravljenem postopku, opisanem v poglavju »Pred postopkom«, vam ostane sklop naslona za dlani in tipkovnice.

# Nameščanje sklopa naslona za dlani in tipkovnice

## Zahteve

Če opravljate zamenjavo komponente, odstranite obstoječo komponento, preden začnete postopek namestitve nove.

## O tem opravi

Slika označuje, kje je sklop naslona za dlani in tipkovnice in vizualno predstavitev postopka namestitve.

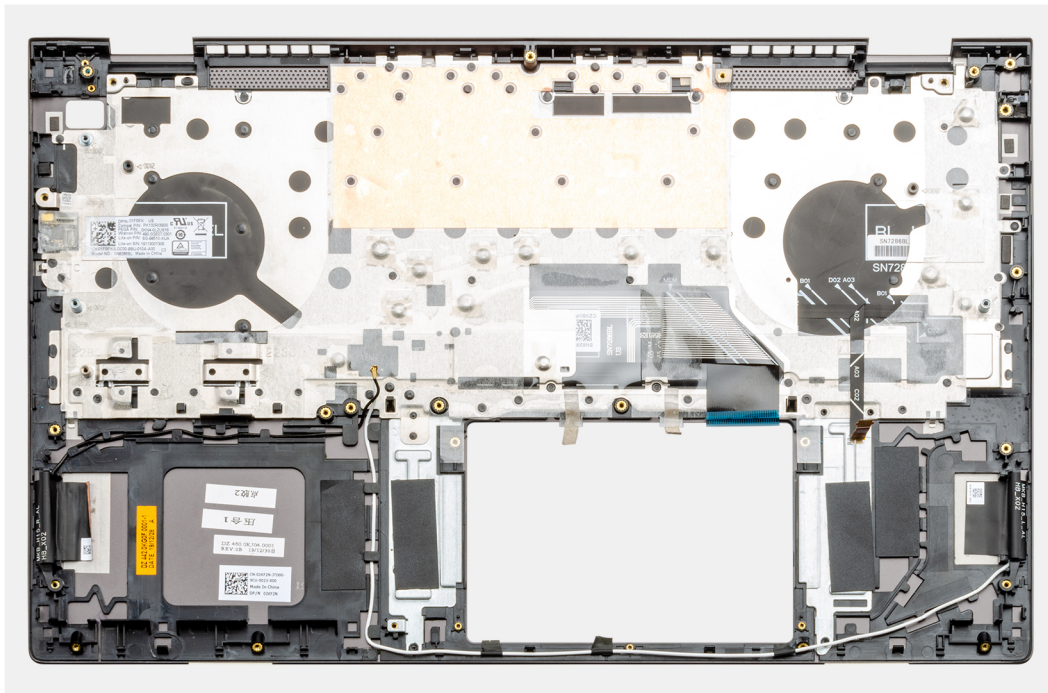

## Koraki

Sklop naslona za dlani in tipkovnice položite na ravno površino.

### Naslednji koraki

1. Namestite [sistemsko ploščo](#).
2. Namestite [sklop zaslona](#).
3. Namestite [sledilno tablico](#).
4. Namestite [vrata za enosmerno napajanje](#).
5. Namestite [gumb za vklop z bralnikom prstnih odtisov](#).
6. Namestite [ploščo V/I](#).
7. Namestite [gumbasto baterijo](#).
8. Namestite [hladilnik \(ločen\)](#) ali [hladilnik \(UMA\)](#).
9. Namestite [sistemski ventilator](#).
10. Namestite [ventilator GPE](#).
11. Namestite [zvočnika](#).
12. Namestite [pogon SSD-1 \(M.2 2280\)](#) ali [pogon SSD-1 \(M.2 2230\)](#).
13. Namestite [pogon SSD-2](#).
14. Namestite [pomnilniški modul](#).
15. Namestite [kartico WLAN](#).
16. Namestite [baterijo \(3-celično\)](#) ali [baterijo \(6-celično\)](#).
17. Namestite [pokrov osnovne plošče](#).
18. Upoštevajte navodila v poglavju [Ko končate delo v notranjosti računalnika](#).

## Gonilniki in prenosi

Pri prenašanju ali nameščanju gonilnikov in odpravljanju težav z njimi je priporočljivo, da preberete Dellov članek iz zbirke znanja o pogostih vprašanjih glede gonilnikov in prenosov [SLN128938](#).

## Nastavitev sistema

**POZOR:** Nastavitve programa BIOS Setup (Nastavitev BIOS-a) spreminjajte le, če imate strokovno znanje s področja računalništva. Nekatere spremembe lahko povzročijo nepravilno delovanje računalnika.

**OPOMBA:** Prikaz elementov, navedenih v tem razdelku, je odvisen od računalnika in nameščenih naprav.

**OPOMBA:** Pred spreminjanjem programa za nastavitev BIOS-a priporočamo, da si zapišete podatke o tem programu za poznejšo uporabo.

Program za nastavitev BIOS-a uporabite v naslednjih primerih:

- Pridobivanje informacije o strojni opremi, ki je nameščena v računalniku, npr. količini RAM-a in velikosti trdega diska.
- Spreminjanje podatkov o konfiguraciji sistema.
- Nastavitev ali spreminjanje možnosti, ki jih izbira uporabnik, kot so uporabniška gesla, vrsta nameščenega trdega diska in omogočanje ali onemogočanje osnovnih naprav.

## Odpiranje programa za nastavitev BIOS-a

### O tem opravilu

Vklopite (ali znova zaženite) računalnik in takoj pritisnite F2.

## Smerne tipke

**OPOMBA:** Za večino možnosti nastavitve sistema so spremembe, ki jih izvedete, shranjene, vendar ne začnejo veljati, dokler znova ne zaženete sistema.

Tabela 2. Smerne tipke

Tipke	Tipke za pomikanje
Puščica gor	Premakne na prejšnje polje.
Puščica dol	Premakne na naslednje polje.
Enter	Izbere vrednost v izbranem polju (če je primerno) ali odpre povezavo v polju.
Preslednica	Po potrebi razširi ali strni spustni seznam.
Kartica	Premakne na naslednje območje fokusa. <b>OPOMBA:</b> Samo za standardni grafični brskalnik.
Esc	Premakne na prejšnjo stran, dokler ni prikazan začetni zaslon. Če na začetnem zaslonu pritisnete tipko Esc, se prikaže sporočilo, ki vas pozove, da shranite morebitne neshranjene spremembe, sistem pa se znova zažene.

## Zagonsko zaporedje

Boot Sequence (Zaporedje zagona) omogoča obhod vrstnega reda zagonskih naprav, določenega v nastavitvi sistema, in neposreden zagon v določeno napravo (na primer optični pogon ali trdi disk). Ko se ob samopreskusu ob zagonu (POST) prikaže Dellov logotip, lahko:

- dostopate do nastavitve sistema s pritiskom na tipko F2;
- odprete meni za enkratni zagon s pritiskom na tipko F12.

V meniju za enkratni zagon so prikazane naprave, ki jih lahko zaženete, vključno z možnostjo diagnostike. Možnosti menija za zagon so:

- Izmenljivi pogon (če je na voljo)
  - Pogon STXXXX
- OPOMBA:** XXXX označuje številko pogona SATA.

- Optični pogon, če je na voljo
  - Trdi disk SATA (če je na voljo)
  - Diagnostika
- OPOMBA:** Če izberete **Diagnostics (Diagnostika)**, se prikaže zaslon orodja **SupportAssist**.

Na zaslonu za zagonsko zaporedje je prikazana tudi možnost za dostop do menija za nastavitve sistema.

## Enkratni zagonski meni

Za dostop do **enkratnega zagonskega menija** vklopite računalnik in takoj pritisnite tipko F2.

**OPOMBA:** Priporočljivo je, da računalnik zaustavite, če je vklopljen.

V meniju za enkratni zagon so prikazane naprave, ki jih lahko zaženete, vključno z možnostjo diagnostike. Možnosti menija za zagon so:

- Izmenljivi pogon (če je na voljo)
  - Pogon STXXXX (če je na voljo)
- OPOMBA:** XXX označuje številko pogona SATA.

- Optični pogon, če je na voljo
  - Trdi disk SATA (če je na voljo)
  - Diagnostika
- OPOMBA:** Če izberete možnost **Diagnostics (Diagnostika)**, se bo prikazal zaslon diagnostičnega orodja **SupportAssist**.

Na zaslonu za zagonsko zaporedje je prikazana tudi možnost za dostop do menija za nastavitve sistema.

## Nastavitve BIOS-a

**OPOMBA:** Od prenosnega računalnika in nameščenih naprav je odvisno, ali so elementi, navedeni v tem poglavju, prikazani ali ne.

## Pregled

Tabela 3. Pregled

Možnost	Opis
Informacije o sistemu	<p>V tem razdelku so navedene glavne funkcije strojne opreme vašega računalnika.</p> <p>Možnosti so:</p> <ul style="list-style-type: none"><li>• <b>Informacije o sistemu</b><ul style="list-style-type: none"><li>○ Različica BIOS-a</li><li>○ Servisna oznaka</li><li>○ Asset Tag</li><li>○ Manufacture Date</li><li>○ Ownership Date</li><li>○ Express Service Code</li><li>○ Ownership Tag</li><li>○ Signed Firmware Update (Podpisana posodobitev vdelane programske opreme)</li></ul></li><li>• <b>Baterija</b></li></ul>

Tabela 3. Pregled

Možnost	Opis
	<ul style="list-style-type: none"> <li>○ Primaren</li> <li>○ Battery Level (Napolnjenost baterije)</li> <li>○ Battery State (Stanje baterije)</li> <li>○ Health (Stanje)</li> <li>○ Napajalnik na izmenični tok</li> <li>· <b>Podatki o procesorju</b> <ul style="list-style-type: none"> <li>○ Vrsta procesorja</li> <li>○ Maximum Clock Speed</li> <li>○ Minimum Clock Speed</li> <li>○ Current Clock Speed</li> <li>○ Core Count</li> <li>○ Processor ID</li> <li>○ Processor L2 Cache</li> <li>○ Processor L3 Cache</li> <li>○ Microcode Version (Različica mikrokode)</li> <li>○ Intel Hyper-Threading Capable (Podpora za Intel Hyper-Threading)</li> <li>○ 64-Bit Technology</li> </ul> </li> <li>· <b>Konfiguracija pomnilnika</b> <ul style="list-style-type: none"> <li>○ Memory Installed</li> <li>○ Memory Available</li> <li>○ Memory Speed</li> <li>○ Memory Channel Mode</li> <li>○ Memory Technology</li> <li>○ DIMM_Slot 1</li> <li>○ DIMM_Slot 2</li> </ul> </li> <li>· <b>Podatki o napravi</b> <ul style="list-style-type: none"> <li>○ Panel Type</li> <li>○ Video Controller</li> <li>○ Video Memory</li> <li>○ Wi-Fi Device</li> <li>○ Izvorna ločljivost</li> <li>○ Video BIOS Version</li> <li>○ Audio Controller</li> <li>○ Bluetooth Device</li> </ul> </li> </ul>

## Konfiguracija zagona

Tabela 4. Konfiguracija zagona

Možnost	Opis
Zagonsko zaporedje	<p>Omogoča vam spremembo zaporedja, po katerem računalnik poskuša poiskati operacijski sistem.</p> <p>Možnosti so:</p> <ul style="list-style-type: none"> <li>· <b>Windows Boot Manager</b></li> <li>· <b>UEFI Hard Drive (Trdi disk UEFI)</b></li> </ul> <p> <b>OPOMBA: Zagon v podedovanem načinu ni podprt v tem okolju.</b></p>
Varen zagon	Varen zagon pomaga zagotoviti, da se sistem zažene samo ob uporabi preverjene zagonske programske opreme.

**Tabela 4. Konfiguracija zagona (nadaljevanje)**

Možnost	Opis
	<p><b>Enable Secure Boot (Omogoči varen zagon)</b> – ta možnost je privzeto onemogočena.</p> <p><b>OPOMBA:</b> Če želite omogočiti možnost <b>Enable Secure Boot (Omogoči varen zagon)</b>, mora biti sistem v načinu za zagon UEFI.</p>
<b>Secure Boot Mode</b>	<p>Spremembe načina delovanja varnega zagona spremenijo obnašanje funkcije varnega zagona, da omogočijo oceno podpisov gonilnika UEFI.</p> <p>Možnosti so:</p> <ul style="list-style-type: none"> <li>• <b>Deployed Mode (Uvedeni način)</b> – ta možnost je privzeto omogočena.</li> <li>• <b>Audit Mode (Način nadzora)</b></li> </ul>
<b>Napredno upravljanje ključev</b>	<p>S to možnostjo lahko omogočite ali onemogočite način upravljanja s tipkami po meri.</p> <p><b>Enable Custom Mode (Omogočanje načina po meri)</b> – ta možnost je privzeto onemogočena.</p> <p>Možnosti za Custom Mode Key Management so:</p> <ul style="list-style-type: none"> <li>• <b>PK</b> – ta možnost je privzeto omogočena.</li> <li>• <b>KEK</b></li> <li>• <b>db</b></li> <li>• <b>dbx</b></li> </ul>

## Vgrajene naprave

**Tabela 5. Možnosti vgrajenih naprav**

Možnost	Opis
<b>Date/Time</b>	Omogoča vam nastavitve datuma in časa. Spremembe datuma in ure v sistemu začnejo takoj veljati.
<b>Kamera</b>	<p>S to možnostjo lahko omogočite ali onemogočite kamero.</p> <p><b>Enable Camera (Omogoči kamero)</b> – ta možnost je privzeto omogočena.</p>
<b>Zvok</b>	<p>S to možnostjo lahko izklopite zvok vseh vgrajenih naprav. Možnost <b>Enable Audio (Omogoči zvok)</b> je privzeto izbrana.</p> <p>Možnosti so:</p> <ul style="list-style-type: none"> <li>• <b>Enable Microphone (Omogoči mikrofoni)</b></li> <li>• <b>Enable Internal Speaker (Omogoči notranji zvočnik)</b></li> </ul>
<b>USB Configuration</b>	<p>S to možnostjo lahko omogočite ali onemogočite konfiguracijo notranjih/vgrajenih vrat USB.</p> <p>Možnosti so:</p> <ul style="list-style-type: none"> <li>• <b>Enable USB Boot Support (Omogoči podporo za zagon z USB)</b></li> <li>• <b>Enable External USB Port</b></li> </ul> <p>Privzeto so omogočene vse možnosti.</p>

**Tabela 5. Možnosti vgrajenih naprav (nadaljevanje)**

Možnost	Opis
Miscellaneous Devices	S to možnostjo lahko omogočite ali onemogočite bralnik prstnih odtisov. <b>Enable Fingerprint Reader Device (Omogoči bralnik prstnih odtisov)</b> – ta možnost je privzeto omogočena.

## Shramba

**Tabela 6. Možnosti shranjevanja**

Možnost	Opis
SATA Operation	Omogoča, da konfigurirate način delovanja vgrajenega krmilnika SATA trdega diska. Možnosti so: <ul style="list-style-type: none"> <li>• <b>Disabled (Onemogočeno)</b></li> <li>• <b>AHCI</b></li> <li>• <b>RAID On (RAID vklopljen)</b> – ta možnost je privzeto omogočena.</li> </ul> <b>i   OPOMBA: SATA je konfiguriran tako, da podpira način RAID.</b>
Pomnilniški vmesnik	S to možnostjo lahko omogočite ali onemogočite različne vgrajene pogone. Možnosti so: <ul style="list-style-type: none"> <li>• <b>SATA-0</b></li> <li>• <b>SSD-0 PCIe M.2</b></li> <li>• <b>SSD-1 PCIe M.2</b></li> </ul> Privzeto so omogočene vse možnosti.
SMART Reporting	To polje nadzoruje, ali sistem med zagonom poroča o napakah pogona trdega diska za vgrajene pogone. Ta tehnologija je del specifikacije SMART (tehnologija samopregleda, analize in poročanja). Možnost <b>Enable Smart Reporting</b> (Omogočeno poročanje SMART) je privzeto onemogočena.
Drive Information (Podatki o pogonu)	Zagotavlja podatke o vrsti pogona in napravi.

## Zaslon

**Tabela 7. Možnosti zaslona**

Možnost	Opis
Svetlost zaslona	Omogoča nastavitve svetlosti zaslona, ko sistem deluje z baterijskim napajanjem ali prek napajalnika. Možnosti so: <ul style="list-style-type: none"> <li>• <b>Brightness on battery power (Svetlost pri baterijskem napajanju)</b> – privzeto je nastavljena vrednost 50.</li> <li>• <b>Brightness on AC power (Svetlost pri napajanju prek napajalnika)</b> – privzeto je nastavljena vrednost 100.</li> </ul>
Touchscreen	S to možnostjo lahko omogočite ali onemogočite delovanje zaslona na dotik v operacijskem sistemu.

**Tabela 7. Možnosti zaslona (nadaljevanje)**

Možnost	Opis
	<p><b>Touchscreen (Zaslon na dotik)</b> – privzeto so omogočene vse možnosti.</p> <p><b>OPOMBA: Touchscreen (Zaslon na dotik) vedno deluje v nastavitvi BIOS-a, ne glede na to nastavitvev.</b></p>
<b>EcoPower</b>	<p>Omogoča vklop funkcije EcoPower v zaslonu.</p> <p><b>Enable EcoPower (Omogoči EcoPower)</b> – ta možnost je privzeto omogočena.</p> <p>Funkcija EcoPower podaljša čas delovanja pri baterijskem napajanju z zmanjšanjem svetlosti zaslona, ko je to primerno.</p>
<b>Full Screen Logo</b>	<p>Prikaz logotipa v celozaslonskem načinu, če se slika ujema z ločljivostjo zaslona.</p> <p>Privzeto so vse možnosti onemogočene.</p>

## Možnosti povezovanja

**Tabela 8. Povezava**

Možnost	Opis
<b>Wireless Device Enable</b>	<p>S to možnostjo lahko omogočite ali onemogočite notranje brezžične naprave.</p> <p>Možnosti so:</p> <ul style="list-style-type: none"> <li>· <b>WLAN</b></li> <li>· <b>Bluetooth</b></li> </ul> <p>Obe možnosti sta privzeto omogočeni.</p>
<b>Enable UEFI Network Stack</b>	<p>S to možnostjo lahko upravljate vgrajeni krmilnik omrežja LAN. Omogoča, da omrežne funkcije pred zagonom operacijskega sistema ali na začetku zagona uporabijo vse omogočene omrežne kartice NIC, če so omrežni protokoli za vmesnik UEFI nameščeni in na voljo, uporabiti pa jih je mogoče brez vklopa PXE-ja.</p> <p><b>Enable UEFI Network Stack (Omogoči omrežni sklad za UEFI)</b> – ta možnost je privzeto onemogočena.</p>

## Upravljanje porabe energije

**Tabela 9. Upravljanje porabe energije**

Možnost	Opis
<b>Konfiguracija baterije</b>	<p>Sistemu omogoča delovanje z baterijskim napajanjem ob urah z največjo porabo energije.</p> <p>Možnosti so:</p> <ul style="list-style-type: none"> <li>· <b>Adaptive (Prilagodljivo)</b> – privzeto omogočeno</li> <li>· <b>Standard (Standardno)</b></li> <li>· <b>ExpressCharge</b></li> <li>· <b>Primarily AC Use (Večinoma polnjenje z napajalnikom)</b></li> <li>· <b>Custom (Po meri)</b></li> </ul>

**Tabela 9. Upravljanje porabe energije (nadaljevanje)**

Možnost	Opis
	<p><b>i</b> <b>OPOMBA:</b> Če izberete »Custom Charge« (Polnjenje po meri), lahko nastavite tudi možnosti »Custom Charge Start« (Začetek polnjenja po meri) in »Custom Charge Stop« (Konec polnjenja po meri).</p>
<p><b>Napredna konfiguracija</b></p>	<p>S to možnostjo lahko izboljšate stanje baterije.</p> <p>Možnost <b>Enable Advanced Battery Charge Mode (Omogoči napredni način polnjenja baterije)</b> je privzeto onemogočena.</p> <p><b>i</b> <b>OPOMBA:</b> Uporabnik lahko baterijo polni s funkcijama <b>Beginning of Day (Začetek dneva)</b> in <b>Work Period (Čas delovanja)</b>.</p> <p>Možnost <b>Work Period (Čas delovanja)</b> je privzeto onemogočena.</p> <p>Za pospešeno polnjenje baterije uporabite funkcijo ExpressCharge.</p>
<p><b>Peak Shift</b></p>	<p>Sistemu omogoča delovanje z baterijskim napajanjem ob urah z največjo porabo energije.</p> <p><b>Peak Shift (Preklop ob največji porabi)</b> – ta možnost je privzeto onemogočena.</p> <p><b>i</b> <b>OPOMBA:</b> Uporabnik lahko:</p> <ul style="list-style-type: none"> <li>• Nastavi možnost <b>Battery Threshold (Prag baterije)</b> (najmanj = 15, največ = 100).</li> <li>• Prepreči napajanje prek napajalnika med določenimi urami v dnevu s funkcijami <b>Peak Shift Start (Začetni čas preklopa ob največji porabi)</b>, <b>Peak Shift End (Končni čas preklopa ob največji porabi)</b> in <b>Peak Shift Charge Start (Začetni čas preklopa na polnjenje ob največji porabi)</b>.</li> </ul>
<p><b>Toplotno upravljanje</b></p>	<p>Omogoča hlajenje ventilatorjev in upravljanje segrevanja procesorja zaradi prilagajanja sistemske učinkovitosti delovanja, hrupa in temperature.</p> <p>Možnosti so:</p> <ul style="list-style-type: none"> <li>• <b>Optimized (Optimizirano)</b> – privzeto omogočeno</li> <li>• <b>Cool (Hlajenje)</b></li> <li>• <b>Quiet (Tiho)</b></li> <li>• <b>Ultra Performance (Izjemna učinkovitost delovanja)</b></li> </ul>
<p><b>USB Wake Support</b></p>	<p><b>Enable USB Wake Support (Omogoči podporo za preklop računalnika iz stanja pripravljenosti prek naprav USB)</b> S to možnostjo lahko omogočite, da naprave USB preklopijo sistem iz načina pripravljenosti.</p> <p>Možnost <b>Enable USB Wake Support (Omogoči podporo za preklop računalnika iz stanja pripravljenosti prek naprav USB)</b> je privzeto onemogočena.</p> <p><b>Wake on Dell USB-C Dock (Preklopi iz stanja pripravljenosti s priključkom Dell USB-C)</b> Omogoča, da sistem preklopi iz stanja pripravljenosti ob priključitvi priklopne postaje Dell USB-C Dock.</p> <p>Možnost <b>Wake on Dell USB-C Dock (Preklopi iz stanja pripravljenosti ob priključitvi priklopne postaje Dell USB-C Dock)</b> je privzeto onemogočena.</p> <p><b>i</b> <b>OPOMBA:</b> Te funkcije delujejo samo, če je v sistem priključen napajalnik. Če pred preklopom sistema v stanje pripravljenosti napajalnik odstranite, BIOS zaradi varčevanja z energijo baterije prekine napajanje vseh vrat USB.</p>
<p><b>Block Sleep</b></p>	<p>Ta možnost omogoča preprečevanje prehoda v stanje pripravljenosti (S3) v operacijskem sistemu.</p> <p>Možnost <b>Block Sleep (Blokiranje stanja pripravljenosti)</b> je privzeto onemogočena.</p>

**Tabela 9. Upravljanje porabe energije (nadaljevanje)**

Možnost	Opis
	<p><b>i</b> <b>OPOMBA:</b> Ko je funkcija <b>Block Sleep (Blokiranje stanja pripravljenosti)</b> omogočena, sistem ne preklopi v stanje pripravljenosti. Tehnologija <b>Intel Rapid Start</b> se samodejno onemogoči, možnost porabe operacijskega sistema pa bo prazna, če je bila nastavljena na stanje pripravljenosti.</p>
<b>Lid Switch</b>	<p>Omogoča, da se izklopljeni sistem vklopi (pri napajanju iz napajalnika ali iz systemske baterije) ob vsakem odpiranju zaslona.</p> <p><b>Power On Lid Open (Vklon ob odpiranju zaslona)</b> – privzeto omogočeno</p>
<b>Tehnologija Intel Speed Shift</b>	<p>S to možnostjo lahko omogočite ali onemogočite podporo za tehnologijo Intel Speed Shift. Privzeto je možnost <b>Intel Speed Shift Technology (Tehnologija Intel Speed Shift)</b> omogočena. Če omogočite to možnost, lahko operacijski sistem sam izbere ustrezno delovanje procesorja.</p>

## Varnost

**Tabela 10. Varnost**

Možnost	Opis
<b>Intel Software Guard Extensions (Podaljšanje zaščite programske opreme Intel)</b>	<p>Zagotavlja varno okolje za uporabo kode/shranjevanje občutljivih informacij znotraj glavnega operacijskega sistema in nastavi velikost rezervnega pomnilnika enklave.</p> <p><b>Intel SGX</b></p> <p>Možnosti so:</p> <ul style="list-style-type: none"> <li>• <b>Disabled (Onemogočeno)</b></li> <li>• <b>Enabled (Omogočeno)</b></li> <li>• <b>Software Control (Nadzor programske opreme)</b> – ta možnost je privzeto omogočena.</li> </ul>
<b>Tehnologija Intel Platform Trust Technology</b>	<p>S to možnostjo lahko preverite, ali je funkcija PTT (Intel Platform Trust Technology) vidna operacijskemu sistemu.</p> <p><b>Intel Platform Trust Technology On (Tehnologija Intel Platform Trust Technology vklopljena)</b> – ta možnost je privzeto omogočena.</p> <p><b>i</b> <b>OPOMBA:</b> Če to funkcijo onemogočite, se ne spremenijo nobene nastavitve ali informacije, shranjene v funkciji PTT.</p>
<b>PPI Bypass for Clear Command</b>	<p>Omogoča upravljanje modula TPM (Trusted Platform Module).</p> <p><b>PPI Bypass for Clear Command (Obvod PPI za ukaz brisanja)</b> – ta možnost je privzeto onemogočena.</p>
<b>Clear (Počisti)</b>	<p>Omogoči brisanje podatkov lastnika PTT-ja in povrne PTT v privzeto stanje.</p> <p><b>Clear (Izbriši)</b> – ta možnost je privzeto onemogočena.</p>
<b>SMM Security Mitigation</b>	<p>S to možnostjo omogočite ali onemogočite dodatno zaščito za UEFI SMM Security Mitigation.</p> <p><b>SMM Security Mitigation (Preprečevanje z zaščito SMM)</b> – ta možnost je privzeto omogočena.</p>
<b>Data Wipe on Next Boot (Brisanje podatkov ob naslednjem zagonu)</b>	<p>Omogoča, da BIOS nastavi cikel izbrisa podatkov ob naslednjem vnovičnem zagonu za shranjevalne naprave, ki so priključene na matično ploščo.</p> <p><b>Start Data Wipe (Zagon brisanja podatkov)</b> – ta možnost je privzeto onemogočena.</p> <p><b>i</b> <b>OPOMBA:</b> Postopek varnega izbrisa vse podatke izbriše na tak način, da jih ni mogoče obnoviti.</p>
<b>Absolute</b>	<p>V tem polju lahko omogočite, onemogočite ali trajno onemogočite vmesnik modula BIOS-a izbirne storitve Absolute Persistence Module ponudnika Absolute Software.</p>

Tabela 10. Varnost (nadaljevanje)

Možnost	Opis
	<p>Možnosti so:</p> <ul style="list-style-type: none"> <li>• <b>Enable Absolute (Omogoči Absolute)</b> – ta možnost je privzeto omogočena.</li> <li>• <b>Disable Absolute (Onemogoči Absolute)</b></li> <li>• <b>Permanently Disable Absolute (Trajno onemogoči Absolute)</b></li> </ul>
<b>UEFI Boot Path Security</b>	<p>Nadzira, ali sistem uporabnika pozove k vnosu skrbniškega gesla (če je nastavljeno) ob zagonu iz naprave na zagonski poti UEFI iz zagonskega menija F12.</p> <p>Možnosti so:</p> <ul style="list-style-type: none"> <li>• <b>Never (Nikoli)</b></li> <li>• <b>Always (Vedno)</b></li> <li>• <b>Always Except Internal HDD (Vedno, z izjemo notranjega diska)</b> – ta možnost je privzeto omogočena.</li> <li>• <b>Always Except Internal HDD&amp;PXE (Vedno, z izjemo notranjega trdega diska in PXE)</b></li> </ul>

## Geslo

Tabela 11. Varnost

Možnost	Opis
<b>Admin Password</b>	<p>S to možnostjo lahko nastavite, spremenite ali izbrišete skrbniško geslo.</p> <p>Postopek vnosa novega gesla:</p> <ul style="list-style-type: none"> <li>• <b>Enter the old password (Vnesite staro geslo):</b></li> <li>• <b>Enter the new password (Vnesite novo geslo):</b></li> </ul> <p>Ko vnesete novo geslo, pritisnite <b>Enter</b>, nato pa znova pritisnite <b>Enter</b>, da potrdite novo geslo.</p> <p><b>i</b> <b>OPOMBA:</b> Če izbrišete skrbniško geslo, se izbriše tudi sistemsko geslo (če je nastavljeno). S skrbniškim geslom lahko izbrišete tudi geslo za trdi disk. Zato ni mogoče nastaviti skrbniškega gesla, če je že nastavljeno sistemsko geslo oziroma geslo za trdi disk. Skrbniško geslo je treba torej nastaviti najprej, če ga želite uporabljati skupaj s sistemskim geslom in/ali geslom za trdi disk.</p>
<b>Sistemsko geslo</b>	<p>S to možnostjo lahko nastavite, spremenite ali izbrišete sistemsko geslo.</p> <p>Postopek vnosa novega gesla:</p> <ul style="list-style-type: none"> <li>• <b>Enter the old password (Vnesite staro geslo):</b></li> <li>• <b>Enter the new password (Vnesite novo geslo):</b></li> </ul> <p>Ko vnesete novo geslo, pritisnite <b>Enter</b>, nato pa znova pritisnite <b>Enter</b>, da potrdite novo geslo.</p>
<b>Password Configuration</b>	<p>Omogoča konfiguracijo gesla.</p> <p><b>Upper Case Letter (Velika črka)</b> Če je ta možnost omogočena, mora geslo v tem polju vsebovati vsaj eno veliko črko.</p> <p><b>Lower Case Letter (Mala črka)</b> Če je ta možnost omogočena, mora geslo v tem polju vsebovati vsaj eno malo črko.</p> <p><b>Digit (Številka)</b> Če je ta možnost omogočena, mora geslo v tem polju vsebovati vsaj enomestno številko.</p> <p><b>Special Character (Posebni znak)</b> Če je ta možnost omogočena, mora geslo v tem polju vsebovati vsaj en posebni znak.</p> <p><b>i</b> <b>OPOMBA:</b> Te možnosti so privzeto onemogočene.</p>

Tabela 11. Varnost (nadaljevanje)

Možnost	Opis
	<p><b>Minimum Characters (Najmanjše število znakov)</b> Določa število znakov, dovoljenih za geslo. Najmanj = 4</p>
<b>Password Bypass</b>	<p>S to možnostjo se lahko izognete pozivom za sistemsko geslo in geslo za notranji trdi disk med vnovičnim zagonom sistema.</p> <p>Možnosti so:</p> <ul style="list-style-type: none"> <li>• <b>Disabled (Onemogočeno)</b> – ta možnost je privzeto omogočena.</li> <li>• <b>Reboot bypass (Obhod ob ponovnem zagonu)</b></li> </ul>
<b>Password Changes (Spremembe gesla)</b>	<p>Omogoča spreminjanje sistema gesla in gesla za trdi disk brez vnašanja skrbniškega gesla.</p> <p><b>Enable Non-Admin Password Changes (Omogoči neskrbniške spremembe gesla)</b> – ta možnost je privzeto onemogočena.</p>
<b>Admin Setup Lockout</b>	<p>Skrbniku omogoča nadzor, kako lahko uporabnik dostopa do nastavitve BIOS-a.</p> <p><b>Enable Admin Setup Lockout (Omogoči zaklepanje nastavitve s skrbniškim geslom)</b> – ta možnost je privzeto onemogočena.</p> <p><b>OPOMBA:</b></p> <ul style="list-style-type: none"> <li>• Če je nastavljeno skrbniško geslo in je možnost <b>Enable Admin Setup Lockout (Omogoči zaklepanje nastavitve s skrbniškim geslom)</b> omogočena, brez vnosa skrbniškega gesla ni mogoče odpreti nastavitve BIOS-a (s tipko F2 ali F12).</li> <li>• Če je nastavljeno skrbniško geslo in je možnost <b>Enable Admin Setup Lockout (Omogoči zaklepanje nastavitve s skrbniškim geslom)</b> onemogočena, je mogoče odpreti nastavitve BIOS-a in si ogledati možnosti v zaklenjenem načinu.</li> </ul>
<b>Master password lockout</b>	<p>S to možnostjo lahko onemogočite podporo za glavno geslo.</p> <p><b>Enable Master Password Lockout (Omogoči zaklepanje z glavnim geslom)</b> – ta možnost je privzeto onemogočena.</p> <p><b>OPOMBA:</b> Preden je mogoče spremeniti nastavitve, je treba izbrisati geslo za trdi disk.</p>

## Posodobitev in obnovitev

Tabela 12. Posodobitev in obnovitev

Možnost	Opis
<b>UEFI Capsule Firmware Updates</b>	<p>S to možnostjo lahko posodobite BIOS s paketi za posodobitev v kapsulah UEFI.</p> <p><b>Enable UEFI Capsule Firmware Updates (Omogoči posodobitve vdelane programske opreme v kapsulah UEFI)</b> – ta možnost je privzeto omogočena.</p>
<b>BIOS Recovery from Hard Drive</b>	<p>Omogoča obnovitev okvarjenega BIOS-a prek primarnega trdega diska ali pogona USB.</p> <p><b>BIOS Recovery from Hard Drive (Obnovitev BIOS-a prek trdega diska)</b> – ta možnost je privzeto omogočena.</p> <p><b>OPOMBA:</b> Obnovitev BIOS-a prek trdih diskov ni na voljo za samošifrirne pogone (SED).</p>
<b>BIOS Downgrade</b>	<p>Omogoča upravljanje zamenjave vdelane programske opreme računalnika s starejšimi različicami.</p> <p><b>Allows BIOS Downgrade (Omogoči zamenjavo BIOS-a s starejšo različico)</b> – ta možnost je privzeto omogočena.</p>

**Tabela 12. Posodobitev in obnovitev (nadaljevanje)**

Možnost	Opis
<b>SupportAssist OS Recovery</b>	<p>S to možnostjo lahko omogočite ali onemogočite potek zagona za orodje SupportAssist OS Recovery pri določenih sistemskih napakah.</p> <p><b>SupportAssist OS Recovery</b> – ta možnost je privzeto omogočena.</p> <p><b>i</b> <b>OPOMBA: Če je možnost nastavitve orodja SupportAssist OS Recovery onemogočena, bo onemogočen celoten samodejni potek zagona za orodje SupportAssist OS Recovery.</b></p>
<b>BIOSConnect</b>	<p>Omogoča obnovitev operacijskega sistema s storitvijo v oblaku, če se glavni operacijski sistem in/ali operacijski sistem za lokalne storitve ne zaženeta po številu neuspešnih poskusov, ki je enako ali večje od vrednosti, določene pri nastavitvi praga za samodejno obnovo operacijskega sistema.</p> <p><b>BIOSConnect</b> – ta možnost je privzeto omogočena.</p>
<b>Dell Auto OS Recovery Threshold</b>	<p>Možnosti nastavitve pragu Auto OS Recovery Threshold nadzirajo samodejni potek konzole SupportAssist System Resolution Console in orodja Dell OS Recovery.</p> <p>Možnosti so:</p> <ul style="list-style-type: none"> <li>· <b>Izklopljeno</b></li> <li>· <b>1</b></li> <li>· <b>2</b> – privzeto</li> <li>· <b>3</b></li> </ul>

## Upravljanje sistema

**Tabela 13. Upravljanje sistema**

Možnost	Opis
<b>Servisna oznaka</b>	Prikazuje servisno oznako vašega računalnika.
<b>Asset Tag</b>	Oznaka sredstva je niz 64 znakov, ki ga IT-skrbnik uporablja za edinstveno prepoznavo določenega sistema. Ko je oznaka sredstva nastavljena, je ni več mogoče spremeniti.
<b>AC Behavior</b>	<p>S to možnostjo lahko omogočite ali onemogočite samodejni vklop računalnika ob priključitvi napajalnika na izmenični tok.</p> <p><b>Wake on AC (Vklop pri priključitvi na izmenični tok)</b></p> <p>Ta možnost je privzeto onemogočena.</p>
<b>Auto On Time</b>	<p>Ta nastavev omogoča samodejni vklop sistema ob določenih dnevih/urah.</p> <p>Možnosti so:</p> <ul style="list-style-type: none"> <li>· <b>Disabled (Onemogočeno)</b> – ta možnost je privzeto omogočena.</li> <li>· <b>Every Day (Vsak dan)</b></li> <li>· <b>Weekdays (Ob delavnikih)</b></li> <li>· <b>Select Days (Izbrani dnevi)</b></li> </ul>

## Tipkovnica

**Tabela 14. Tipkovnica**

Možnost	Opis
<b>Numlock Enable</b>	<p>S to možnostjo lahko omogočite ali onemogočite funkcijo zaklepanja številskih tipk ob zagonu sistema.</p> <p><b>Enable Numlock</b></p>

Tabela 14. Tipkovnica (nadaljevanje)

Možnost	Opis
	Ta možnost je privzeto omogočena.
<b>Fn Lock Options</b>	<p>S to možnostjo lahko spremenite nastavitve funkcijskih tipk.</p> <p><b>Fn Lock Mode</b></p> <p>Ta možnost je privzeto omogočena.</p> <p>Možnosti so:</p> <ul style="list-style-type: none"> <li>• <b>Lock Mode Standard (Standardni način zaklepanja)</b></li> <li>• <b>Lock Mode Disable/Standard (Onemogoči način zaklepanja/standardno)</b> – ta možnost je privzeto omogočena.</li> </ul>
<b>Keyboard Illumination</b>	<p>S to možnostjo lahko konfigurirate nastavitve osvetlitve tipkovnice z bližnjičnima tipkama &lt;Fn&gt; + &lt;F5&gt; med običajnim delovanjem sistema.</p> <p>Možnosti so:</p> <ul style="list-style-type: none"> <li>• <b>Disabled (Onemogočeno)</b></li> <li>• <b>Dim (Zatemnjeno)</b></li> <li>• <b>Bright (Svetlo)</b> – ta možnost je privzeto omogočena.</li> </ul> <p><b>OPOMBA:</b> Osvetlitev tipkovnice je nastavljena na 100 %.</p>
<b>Keyboard Backlight Timeout on AC</b>	<p>Ta funkcija določa vrednost časovne omejitve za osvetlitev tipkovnice, ko je napajalnik na izmenični tok priključen v sistem.</p> <p>Možnosti so:</p> <ul style="list-style-type: none"> <li>• <b>5 seconds (5 sekund)</b></li> <li>• <b>10 seconds (10 sekund)</b> – ta možnost je privzeto omogočena.</li> <li>• <b>15 seconds (15 sekund)</b></li> <li>• <b>30 seconds (30 sekund)</b></li> <li>• <b>1 minute (1 minuta)</b></li> <li>• <b>5 minutes (5 minut)</b></li> <li>• <b>15 minutes (15 minut)</b></li> <li>• <b>Never (Nikoli)</b></li> </ul> <p><b>OPOMBA:</b> Če je izbrana možnost Never (Nikoli), je osvetlitev ves čas vklopljena, ko je v sistem priključen napajalnik na izmenični tok.</p>
<b>Keyboard Backlight Timeout on Battery</b>	<p>Ta funkcija določa vrednost časovne omejitve za osvetlitev tipkovnice, ko sistem deluje z napajanjem iz baterije.</p> <p>Možnosti so:</p> <ul style="list-style-type: none"> <li>• <b>5 seconds (5 sekund)</b></li> <li>• <b>10 seconds (10 sekund)</b> – ta možnost je privzeto omogočena.</li> <li>• <b>15 seconds (15 sekund)</b></li> <li>• <b>30 seconds (30 sekund)</b></li> <li>• <b>1 minute (1 minuta)</b></li> <li>• <b>5 minutes (5 minut)</b></li> <li>• <b>15 minutes (15 minut)</b></li> <li>• <b>Never (Nikoli)</b></li> </ul> <p><b>OPOMBA:</b> Če je izbrana možnost Never (Nikoli), je osvetlitev ves čas vklopljena, ko sistem deluje z napajanjem iz baterije.</p>

# Delovanje pred zagonom

Tabela 15. Delovanje pred zagonom

Možnost	Opis
<b>Adapter Warnings</b>	Ta možnost prikazuje opozorilna sporočila med zagonom, če so zaznani vmesniki s premalo moči. <ul style="list-style-type: none"><li>• <b>Enable Adapter Warnings (Omogoči opozorila vmesnika)</b> – ta možnost je privzeto omogočena.</li></ul>
<b>Warnings and Errors</b>	Ta možnost povzroči zaustavitev zagona samo pri zaznanih opozorilih in napakah, brez zaustavitve, poziva ali čakanja na odziv uporabnika. Ta funkcija je zlasti koristna pri upravljanju sistema na daljavo. Izberite eno izmed naslednjih možnosti: <ul style="list-style-type: none"><li>• <b>Prompt on Warnings and Errors (Poziv ob opozorilih in napakah)</b> – ta možnost je privzeto omogočena.</li><li>• <b>Continue on Warnings (Nadaljuj kljub opozorilom)</b></li><li>• <b>Continue on Warnings and Errors (Nadaljuj kljub opozorilom in napakam)</b></li></ul> <p> <b>OPOMBA:</b> Napake, ki se obravnavajo kot kritične za delovanje strojne opreme sistema, vedno ustavi sistem.</p>
<b>USB-C Warnings (Opozorila za USB-C)</b>	S to možnostjo lahko omogočite ali onemogočite opozorilna sporočila za priključno postajo. <b>Enable Dock Warning Messages (Omogoči opozorilna sporočila za priključno postajo)</b> – ta možnost je privzeto omogočena.
<b>Fastboot</b>	S to možnostjo lahko konfigurirate hitrost postopka zagona vmesnika UEFI. Izberite eno izmed naslednjih možnosti: <ul style="list-style-type: none"><li>• <b>Minimal (Minimalno)</b></li><li>• <b>Thorough (Temeljito)</b> – ta možnost je privzeto omogočena.</li><li>• <b>Auto (Samodejno)</b></li></ul>
<b>Extended BIOS POST Time</b>	S to možnostjo lahko konfigurirate čas nalaganja preskusa POST ob zagonu BIOS-a. Izberite eno izmed naslednjih možnosti: <ul style="list-style-type: none"><li>• <b>0 seconds (0 sekund)</b> – ta možnost je privzeto omogočena.</li><li>• <b>5 seconds (5 sekund)</b></li><li>• <b>10 seconds (10 sekund)</b></li></ul>

# Možnosti povezovanja

Tabela 16. Povezava

Možnost	Opis
<b>Integrated NIC</b>	Vgrajena omrežna kartica upravlja vgrajeni krmilnik omrežja LAN. Omogoča, da omrežne funkcije pred zagonom operacijskega sistema ali na začetku zagona uporabijo vse omogočene omrežne kartice NIC, če so omrežni protokoli za vmesnik UEFI nameščeni in na voljo. Možnosti so: <ul style="list-style-type: none"><li>• <b>Disabled (Onemogočeno)</b></li><li>• <b>Enabled (Omogočeno)</b></li><li>• <b>Enabled with PXE (Omogočeno s PXE)</b> – ta možnost je privzeto omogočena.</li></ul>
<b>Wireless Device Enable</b>	S to možnostjo lahko omogočite ali onemogočite notranje brezžične naprave.

Tabela 16. Povezava (nadaljevanje)

Možnost	Opis
	<p>Možnosti so:</p> <ul style="list-style-type: none"> <li>· <b>WLAN</b></li> <li>· <b>Bluetooth</b></li> </ul> <p>Obe možnosti sta privzeto omogočeni.</p>
<b>Enable UEFI Network Stack</b>	<p>Omogoča upravljanje vgrajenega krmilnika omrežja LAN. Omogoča, da omrežne funkcije pred zagonom operacijskega sistema ali na začetku zagona uporabijo vse omogočene omrežne kartice NIC, če so omrežni protokoli za vmesnik UEFI nameščeni in na voljo.</p> <p><b>Enable UEFI Network Stack (Omogoči omrežni sklad za UEFI)</b> – ta možnost je privzeto omogočena.</p>

## Delovanje

Tabela 17. Delovanje

Možnost	Opis
<b>Multi Core Support</b>	<p>To polje določa, ali bo za postopek omogočeno eno jedro oziroma bodo omogočena vsa jedra. Privzeta vrednost je nastavljena na največje število jeder.</p> <ul style="list-style-type: none"> <li>· <b>All Cores (Vsa jedra)</b> – ta možnost je privzeto omogočena.</li> <li>· <b>1</b></li> <li>· <b>2</b></li> <li>· <b>3</b></li> </ul>
<b>Intel SpeedStep</b>	<p>Ta funkcija sistemu omogoča dinamično prilagajanje napetosti procesorja in frekvence jedra, s čimer se zmanjšata povprečna poraba energije in proizvodnja toplote.</p> <p><b>Enable Intel SpeedStep (Omogoči Intel SpeedStep)</b></p> <p>Ta možnost je privzeto omogočena.</p>
<b>C-States Control</b>	<p>S to funkcijo lahko omogočite ali onemogočite zmožnost CPE, da preklopi v stanja nizke porabe ali iz njih.</p> <p><b>Enable C-State Control (Omogoči nadzor nad stanjem mirovanja)</b></p> <p>Ta možnost je privzeto omogočena.</p> <p>Ta funkcija sistemu omogoča dinamično zaznavanje povečane uporabe ločene grafične kartice in prilagoditev sistemskih parametrov za večjo učinkovitost delovanja v tem času.</p> <p><b>Enable Adaptive C-states for Discrete Graphics (Omogoči prilagodljiva stanja mirovanja za ločeno grafično kartico)</b></p> <p>Ta možnost je privzeto omogočena.</p>
<b>Intel Turbo Boost Technology</b>	<p>S to možnostjo lahko omogočite ali onemogočite način Intel TurboBoost procesorja.</p> <p><b>Enable Intel Turbo Boost Technology (Omogoči tehnologijo Intel Turbo Boost Technology)</b></p> <p>Ta možnost je privzeto omogočena.</p>

Tabela 17. Delovanje (nadaljevanje)

Možnost	Opis
Intel Hyper-Threading Technology	S to možnostjo lahko omogočite ali onemogočite tehnologijo HyperThreading (večnitenje) v procesorju. <b>Enable Intel Hyper-Threading Technology (Omogoči tehnologijo Intel Hyper-Threading Technology)</b> Ta možnost je privzeto omogočena.

## Sistemske dnevniki

Tabela 18. Sistemske dnevniki

Možnost	Opis
BIOS Event Log	Omogoča, da ohranite ali izbrišete dnevnik dogodkov BIOS-a. <b>Brisanje dnevnika dogodkov BIOS-a</b> Možnosti so: <ul style="list-style-type: none"> <li>• <b>Keep (Ohrani)</b> – ta možnost je privzeto omogočena.</li> <li>• <b>Clear (Počisti)</b></li> </ul>
Thermal Event Log	Omogoča, da ohranite ali izbrišete dnevnik dogodkov, povezanih s toploto. <b>Clear Thermal Event Log</b> Možnosti so: <ul style="list-style-type: none"> <li>• <b>Keep (Ohrani)</b> – ta možnost je privzeto omogočena.</li> <li>• <b>Clear (Počisti)</b></li> </ul>
Power Event Log	Omogoča, da ohranite ali izbrišete dnevnik dogodkov, povezanih z napajanjem. <b>Brisanje dnevnika dogodkov, povezanih z napajanjem</b> Možnosti so: <ul style="list-style-type: none"> <li>• <b>Keep (Ohrani)</b> – ta možnost je privzeto omogočena.</li> <li>• <b>Clear (Počisti)</b></li> </ul>

## Sistemska gesla in gesla za nastavitve

Tabela 19. Sistemska gesla in gesla za nastavitve

Vrsta gesla	Opis
Sistemska gesla	Geslo, ki ga morate vnesti, če se želite prijaviti v sistem.
Gesla za nastavitve	Geslo, ki ga morate vnesti, če želite dostopati do nastavitvev BIOS-a v računalniku in jih spreminjati.

S sistemskim geslom in geslom za nastavitve lahko zaščitite računalnik.

 **POZOR:** Funkcije gesel omogočajo osnovno raven zaščite podatkov v računalniku.

 **POZOR:** Če podatki, ki so shranjeni v računalniku, niso zaklenjeni in jih pustite nenadzorovane, lahko do njih dostopa prav vsak.

 **OPOMBA:** Funkcija za določitev sistema gesla in gesla za nastavitve je onemogočena.

# Dodeljevanje gesla za nastavitve sistema

## Zahteve

Novo sistemsko ali skrbniško geslo **System or Admin Password** lahko dodelite samo, ko je status **Not Set (Ni nastavljeno)**.

## O tem opravilu

Če želite odpreti nastavitve sistema, takoj po vklopu ali vnovičnem zagonu pritisnite F2.

## Koraki

1. Na zaslonu **System BIOS (Sistemski BIOS)** ali **System Setup (Nastavitve sistema)** izberite **Security (Varnost)** in pritisnite **Enter**.  
Prikaže se zaslon **Security (Varnost)**.
2. Izberite **System/Admin Password (Sistemsko/skrbniško geslo)** in ustvarite geslo v polju **Enter the new password (Vnesite novo geslo)**.  
Če želite določiti sistemsko geslo, upoštevajte te smernice:
  - Geslo je lahko največ 32-mestno.
  - Geslo lahko vsebuje števke 0–9.
  - Veljavne so samo male črke. Velike črke niso dovoljene.
  - Dovoljeni so samo ti posebni znaki: presledek, ("), (+), (.), (-), (.), (/), (:), ([), (\), (]), ( ' ).
3. Vnesite sistemsko geslo, ki ste ga že vnesli v polje **Confirm the new password (Potrdite novo geslo)** in kliknite **OK (V redu)**.
4. Pritisnite **Esc** in prikazal se bo poziv, da shranite spremembe.
5. Pritisnite **Y**, da shranite spremembe.  
Računalnik se znova zažene.

# Brisanje ali spreminjanje obstoječega gesla za nastavitve sistema

## Zahteve

Preden poskušate izbrisati ali spremeniti obstoječe geslo za sistem in nastavitve, se prepričajte, da je možnost **Password Status (Stanje gesla)** nastavljena na Unlocked (Odklenjeno) (v nastavitvi sistema). Če je možnost **Password Status (Stanje gesla)** nastavljena na Locked (Zaklenjeno), obstoječega gesla za sistem ali nastavitve ni mogoče izbrisati ali spremeniti.

## O tem opravilu

Če želite odpreti nastavitve sistema, takoj po vklopu ali vnovičnem zagonu pritisnite F2.

## Koraki

1. Na zaslonu **System BIOS (Sistemski BIOS)** ali **System Setup (Nastavitve sistema)** izberite **System Security (Sistemska varnost)** in pritisnite **Enter**.  
Prikaže se zaslon **System Security (Sistemska varnost)**.
2. Na zaslonu **System Security (Sistemska varnost)** preverite, ali je možnost **Password Status (Stanje gesla)** nastavljena na **Unlocked (Odklenjeno)**.
3. Izberite možnost **System Password (Sistemsko geslo)**, spremenite ali izbrišite obstoječe sistemsko geslo in pritisnite **Enter** ali **tabulatorko**.
4. Izberite možnost **Setup Password (Geslo za nastavitve)**, spremenite ali izbrišite obstoječe geslo za nastavitve in pritisnite **Enter** ali **tabulatorko**.

**OPOMBA:** Če spremenite sistemsko geslo in/ali geslo za nastavitve, ob pozivu znova vnesite novo geslo. Če geslo za sistem in nastavitve izbrišete, ob pozivu potrdite izbris.

5. Pritisnite **Esc** in prikazal se bo poziv, da shranite spremembe.
6. Pritisnite **Y**, da shranite spremembe in zaprete nastavitve sistema.  
Računalnik se ponovno zažene.

# Brisanje nastavitev CMOS

## O tem opravilu

 **POZOR:** Brisanje nastavitev CMOS ponastavi nastavitve BIOS-a v računalniku.

## Koraki

1. Odstranite [pokrov osnovne plošče](#).

 **OPOMBA:** Kabel baterije mora biti odklopljen s sistemske plošče.

2. Odstranite [gumbasto baterijo](#).

3. Počakajte eno minuto.

4. Namestite [gumbasto baterijo](#).

5. Namestite [pokrov osnovne plošče](#).

## Odpravljanje težav

### Vgrajeni samopreskus (BIST)

#### O tem opraviilu

Na voljo so tri različne vrste samopreskusa BIST, s katerimi lahko preverite delovanje zaslona, napajalnega vodila in systemske plošče. Ti preskusi so pomembni, saj lahko na podlagi njihovih rezultatov ocenite, ali je treba zamenjati zaslon LCD ali systemsko ploščo.

1. M-BIST: M-BIST je samodiagnostično orodje, vgrajeno v systemsko ploščo, ki izboljša natančnost diagnosticiranja okvar vdelanega krmilnika (EC) na systemski plošči. Preskus M-BIST morate zagnati ročno pred preskusom POST, zagnati pa ga je mogoče tudi v nedelujočem sistemu.
2. L-BIST: L-BIST je izboljšava diagnostike s kodami napak z eno lučko LED in se samodejno sproži med preskusom POST.
3. LCD-BIST: LCD-BIST je izpopolnjen diagnostični preskus, ki se izvede med oceno sistema pred zagonom (PSA) v starejših sistemih.

Tabela 20. Funkcije

	M-BIST	L-BIST
<b>Namen</b>	Oceni stanje delovanja systemske plošče.	Z izvajanjem preskusa napajalnega vodila zaslona LCD preveri, ali systemska plošča dovaja napajanje zaslonu LCD.
<b>Sprožilec</b>	Pritisk tipke <M> in gumba za vklop.	Vgrajeno v diagnostiko kod napak z eno lučko LED. Samodejno sproženo med preskusom POST.
<b>Kazalnik ali napaka</b>	Lučka LED baterije sveti <b>neprekinjeno oranžno</b> .	Koda napake lučke LED za baterijo [2.8] dvakrat utripne oranžno, potem se ustavi, nato pa osemkrat utripne belo.
<b>Navodilo za popravilo</b>	Označuje težavo s systemsko ploščo.	Označuje težavo s systemsko ploščo.

### Vgrajeni samopreskus systemske plošče (M-BIST)

#### O tem opraviilu



#### Koraki

1. Če želite zagnati preskus M-BIST, pridržite tipko **M** in gumb za **vklop**.
2. Če preskus zazna napako systemske plošče, lučka za stanje baterije sveti oranžno.
3. Zamenjajte systemsko ploščo, da odpravite težavo.

**OPOMBA:** Če systemska plošča deluje pravilno, lučka za stanje baterije ne sveti. Če je potrebno nadaljnje odpravljanje težav, najprej uporabite ustrezen vodeni postopek za odpravljanje težav, ko ni napajanja oziroma ko se samopreskus ob zagonu ne zažene, nato pa še druge postopke.

# Vgrajeni samopreskus napajalnega vodila plošče zaslona (L-BIST)

O tem opravilu

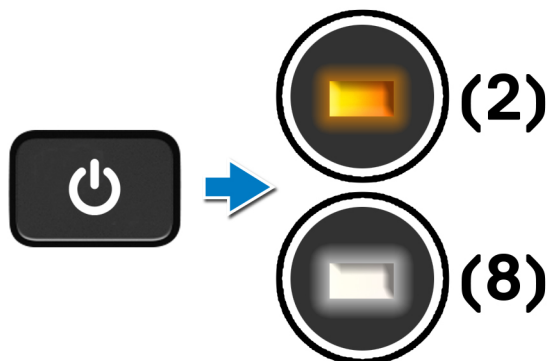

Naslednji koraki

**L-BIST** (LCD Power Rail Test) je izboljšava diagnostike s kodi napak z eno lučko LED in se **samodejno sproži** med preskusom **POST**. Preskus L-BIST ne upošteva zaslona LCD, če se ta napaja prek sistemske plošče. Z izvajanjem preskusa napajalnega vodila zaslona LCD preskus L-BIST preveri, ali sistemska plošča dovaja napajanje zaslonu LCD. Če zaslon LCD nima napajanja, lučka LED za stanje baterije utripa s kodo napake LED [2,8].

# Vgrajeni samopreskus plošče zaslona (LCD-BIST)

O tem opravilu

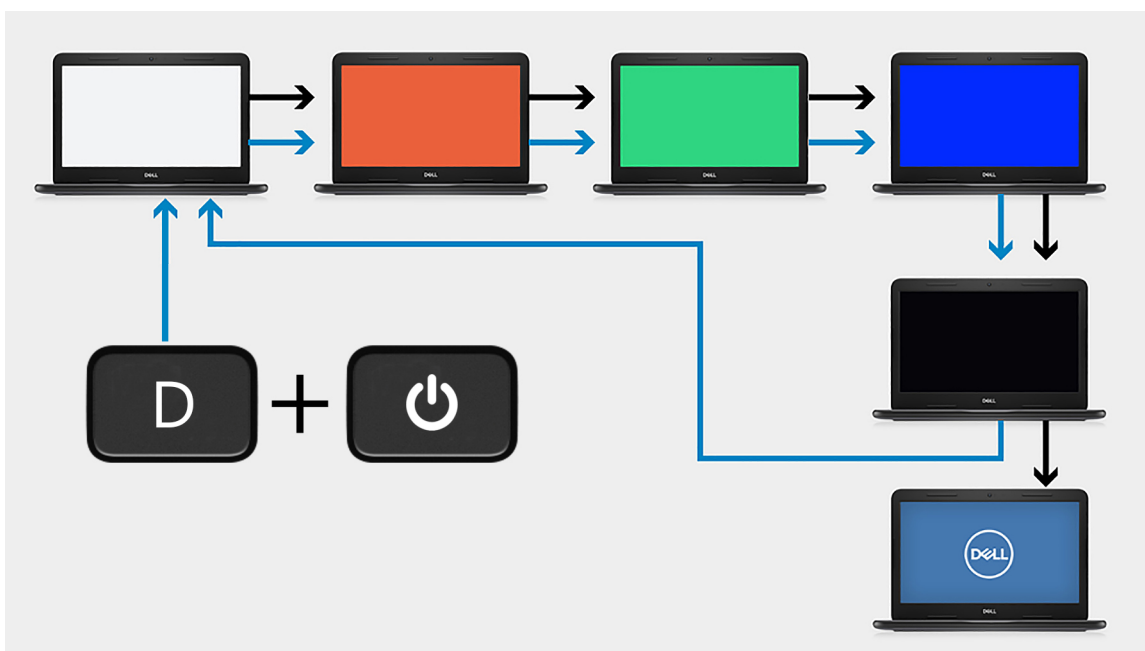

Koraki

1. Pritisnite in pridržite tipko **D**, nato pa pritisnite gumb za **vklop**.
2. Ko računalnik zažene preskus POST, sprostite tipko **D** in gumb za **vklop**.
3. Na plošči zaslona bo prikazana ena barva ali pa se bodo prikazovale različne barve.

**OPOMBA:** Zaporedje barv se lahko razlikuje, odvisno od ponudnikov različnih plošč zaslona. Uporabnik mora preveriti samo, da so barve prikazane pravilno, brez popačenja ali grafičnih nepravilnosti.

4. Po prikazu zadnje barve se računalnik znova zažene.

## Rezultat

### O tem opravilu

V spodnji razpredelnici so rezultati izvajanja različnih vrst preskusov BIST.

Tabela 21. Rezultat preskusa BIST

M-BIST	
Izklopljeno	Na sistemski plošči ni zaznana nobena napaka.
Stalna rumena rjava	Označuje težavo s sistemsko ploščo.

## Diagnostično orodje SupportAssist

### O tem opravilu

Diagnostično orodje SupportAssist (prej diagnostika ePSA) izvede celovit pregled strojne opreme. SupportAssist je vdolan v BIOS in se zažene znotraj BIOS-a. Vdelano diagnostično orodje SupportAssist zagotavlja nabor možnosti za določene naprave ali skupine naprav, ki omogočajo, da:

- zaženete preskuse samodejno ali v interaktivnem načinu,
- ponovite preskuse,
- prikažete ali shranite rezultate preskusov,
- zaženete temeljite preskuse, s katerimi lahko uvedete dodatne možnosti preskusov za dodatne informacije o okvarjenih napravah,
- si ogledate sporočila o stanju, ki vas obvestijo, ali so preskusi uspešno zaključeni,
- si ogledate sporočila o napakah, ki vas obvestijo o težavah, na katere je računalnik naletel med preskušanjem.

**OPOMBA:** Nekateri preskusi za določene naprave terjajo sodelovanje uporabnika. Med izvajanjem diagnostičnih preskusov bodite vedno prisotni ob računalniškem terminalu.

Za več informacij glejte [Preverjanje delovanja sistema pred zagonom z orodjem SupportAssist](#).

## Izvajanje diagnostike z orodjem SupportAssist

### Koraki

1. Vključite računalnik.
2. Ko se računalnik zažene, pritisnite tipko **F12**, ko se prikaže logotip Dell.
3. Na zaslonu zagonskega menija izberite možnost **Diagnostics** (Diagnostika).
4. Če želite odpreti seznam strani, kliknite puščico v spodnjem desnem kotu. Navedeni so zaznani elementi.
5. Če želite v določeni napravi zagnati diagnostični preskus, izberite napravo v levi gručici.
6. Če se pojavi kakšna težava, se prikažejo kode napak. Zapišite si kodo napake in številko za preverjanje ter se obrnite na družbo Dell.

## Sistemske diagnostične lučke

### Lučka stanja baterije

Prikazuje stanje napajanja in napolnjenosti baterije.

**Bela sveti** – napajalnik je priklopljen, napolnjenost baterije pa je večja od 5 %.

**Oranžna** – računalnik se napaja prek baterije, napolnjenost baterije pa je manjša od 5 %.

#### Izklopljeno

- Napajalnik je priključen in baterija je popolnoma napolnjena.
- Računalnik se napaja prek baterije, napolnjenost baterije pa je večja od 5 %.
- Računalnik je v stanju pripravljenosti, mirovanja ali pa je izklopljen.

Lučka stanja napajanja in napolnjenosti baterije utripa rumeno in pojavljajo se kode piskov, ki nakazujejo napake.

Lučka stanja napajanja in napolnjenosti baterije na primer dvakrat utripne oranžno, preneha svetiti ter nato trikrat utripne belo in znova preneha svetiti. Ta vzorec z 2 in nato 3 utripi se nadaljuje, dokler se računalnik ne izklopi, kar pomeni, da ni bil zaznan noben pomnilnik ali RAM.

V spodnji razpredelnici so prikazani različni vzorci lučke stanja napajanja in napolnjenosti baterije ter z njimi povezane težave.

**Tabela 22. Kode lučk LED**

Diagnostika kod lučk	Opis težave	Priporočene rešitve
<b>1.1</b>	Napaka zaznavanja modula TPM	Zamenjajte sistemsko ploščo
<b>1.2</b>	Nepopravljiva napaka bliskovnega pomnilnika SPI	Zamenjajte sistemsko ploščo
<b>1.3</b>	Kratek stik na kablu tečaja povzroča napako OCP1	Preverite, ali je kabel zaslona (eDP) ustrezno nameščen oziroma, da ni stisnjen pri tečajih zaslona. Če težave ne odpravite, zamenjajte kabel zaslona (eDP) ali sklop zaslona (LCD).
<b>1.4</b>	Kratek stik na kablu tečaja povzroča napako OCP2	Preverite, ali je kabel zaslona (eDP) ustrezno nameščen oziroma, da ni stisnjen pri tečajih zaslona. Če težave ne odpravite, zamenjajte kabel zaslona (eDP) ali sklop zaslona (LCD).
<b>1.5</b>	EC ne more programirati postopka i-Fuse	Zamenjajte sistemsko ploščo
<b>1.6</b>	Generično splošno opozorilo za vse napake poteka nezanesljive kode EC	Odklopite vse vire napajanja (napajalnik, baterija, gumbasta baterija) ter pritisnite in pridržite gumb za vklop, da odstranite nakopičeno statično elektriko.
<b>2.1</b>	Napaka procesorja	Zaženite Intelova orodja za diagnostiko CPE-ja. Če problem ostaja, zamenjajte sistemsko ploščo.
<b>2.2</b>	Sistemska plošča: napaka BIOS-a ali ROM-a (bralnega pomnilnika)	Namestite najnovejšo različico BIOS-a. Če problem ostaja, zamenjajte sistemsko ploščo.
<b>2.3</b>	Pomnilnik ali RAM (bralno-pisalni pomnilnik) ni zaznan	Prepričajte se, da je pomnilniški modul pravilno nameščen. Če problem ostaja, ponovno namestite pomnilniški modul.
<b>2.4</b>	Napaka pomnilnika ali RAM-a (bralno-pisalnega pomnilnika)	Ponastavite pomnilniške module in zamenjajte njihove položaje v režah. Če problem ostaja, ponovno namestite pomnilniški modul.
<b>2.5</b>	Nameščen je neveljaven pomnilnik	Ponastavite pomnilniške module in zamenjajte njihove položaje v režah. Če problem ostaja, ponovno namestite pomnilniški modul.
<b>2.6</b>	Napaka sistemske plošče ali napaka nabora vezij	Namestite najnovejšo različico BIOS-a. Če problem ostaja, zamenjajte sistemsko ploščo.
<b>2.7</b>	Napaka zaslona	Namestite najnovejšo različico BIOS-a. Če problem ostaja, zamenjajte sistemsko ploščo.
<b>2.8</b>	Napaka napajalnega vodila zaslona LCD	Ponovno namestite sistemsko ploščo.
<b>3.1</b>	Napaka gumbaste baterije	Ponastavite povezavo z baterijo za CMOS. Če težave ne odpravite, zamenjajte baterijo ure za dejanski čas (RTC).
<b>3.2</b>	Napaka na kartici PCI ali grafični kartici/vezju	Ponovno namestite sistemsko ploščo.
<b>3.3</b>	Posnetka za obnovitev ni mogoče najti	Namestite najnovejšo različico BIOS-a. Če problem ostaja, zamenjajte sistemsko ploščo.

**Tabela 22. Kode lučk LED (nadaljevanje)**

Diagnostika kod lučk	Opis težave	Priporočene rešitve
<b>3,4</b>	Posnetek za obnovitev je najden, vendar je neveljaven.	Namestite najnovejšo različico BIOS-a. Če problem ostaja, zamenjajte sistemsko ploščo.
<b>3,5</b>	Napaka napajalnega vodila	EC je naletel na napako pri razvrščanju porabe. Če problem ostaja, zamenjajte sistemsko ploščo.
<b>3,6</b>	Posodobitev systemskega BIOS-a ni dokončana	SBIOS je zaznal napako pri posodobitvi. Če problem ostaja, zamenjajte sistemsko ploščo.
<b>3,7</b>	Prekinitev čakanja v mehanizmu za upravljanje (ME) na odgovor na sporočilo HECI	Znova namestite sistemsko ploščo

**Kazalnik stanja kamere:** označuje, ali je kamera v uporabi.

- Bela sveti – kamera se uporablja.
- Ne sveti – kamera se ne uporablja.

**Kazalnik stanja funkcije Caps Lock:** označuje, ali je funkcija Caps Lock omogočena oziroma onemogočena.

- Bela sveti – funkcija Caps Lock je omogočena.
- Ne sveti – funkcija Caps Lock je onemogočena.

## Obnovitev operacijskega sistema

Če računalnik ne more naložiti operacijskega sistema niti v več poskusih, samodejno zažene obnovitev operacijskega sistema Dell SupportAssist OS Recovery.

Dell SupportAssist OS Recovery je samostojno orodje, ki je vnaprej nameščeno v vseh računalnikih Dell z operacijskim sistemom Windows 10. Sestavljajo ga orodja za diagnosticiranje in odpravljanje težav, ki se lahko pojavijo, preden računalnik zažene operacijski sistem. Omogoča diagnosticiranje težav s strojno opremo, popraviljanje računalnika, varnostno kopiranje datotek ali ponastavitev računalnika na tovarniško stanje.

Orodje lahko prenesete tudi s spletnega mesta Dell Support, da odpravite težave in popravite računalnik, če zaradi napak programske ali strojne opreme ne more zagnati primarnega operacijskega sistema.

Za več informacij o orodju Dell SupportAssist OS Recovery glejte *Dell SupportAssist OS Recovery User's Guide* na naslovu [www.dell.com/support](http://www.dell.com/support).

## Posodobitev BIOS-a

### O tem opravilu

Priporočljivo je, da posodobite BIOS, če je na voljo posodobitev ali če ste zamenjali sistemsko ploščo. Za posodobitev BIOS-a:

### Koraki

1. Vključite računalnik.
2. Obiščite spletno mesto [www.dell.com/support](http://www.dell.com/support).
3. Kliknite **Product Support (Podpora za izdelek)**, vnesite servisno oznako svojega računalnika in kliknite **Submit (Pošlji)**.



**OPOMBA:** Če nimate servisne oznake, uporabite funkcijo samodejnega zaznavanja ali ročno poiščite model računalnika.

4. Kliknite **Drivers & downloads (Gonilniki & prenosi) > Find it myself (Poišči sam)**.
5. Izberite operacijski sistem, nameščen v računalniku.
6. Pomaknite se navzdol po strani in razširite možnost **BIOS**.
7. Kliknite **Download (Prenos)**, da prenesete najnovejšo različico BIOS-a za računalnik.
8. Po končanem prenosu poiščite mapo, v katero ste shranili datoteko za posodobitev BIOS-a.
9. Dvokliknite ikono datoteke za posodobitev BIOS-a in upoštevajte navodila na zaslonu.

# Posodobitev BIOS-a (ključ USB)

## Koraki

1. Uporabite postopek od 1. do 7. koraka v razdelku »[Posodobitev BIOS-a](#)«, če želite prenesti namestitveno datoteko z najnovejšo različico BIOS-a.
2. Ustvarite zagonski pogon USB. Če želite več informacij, preberite članek [SLN143196](#) v zbirki znanja na naslovu [www.dell.com/support](http://www.dell.com/support).
3. Namestitveno datoteko za BIOS kopirajte na zagonski pogon USB.
4. Zagonski pogon USB priključite na računalnik, ki mu je treba posodobiti BIOS.
5. Znova zaženite računalnik in pritisnite **F12**, ko se na zaslonu prikaže logotip Dell.
6. Pogon USB zaženite v **enkratnem zagonskem meniju**.
7. Vnesite ime namestitvene datoteke za BIOS in pritisnite **Enter**.
8. Prikazal se bo **pripomoček za posodobitev BIOS-a**. Upoštevajte navodila na zaslonu, če želite dokončati posodobitev BIOS-a.

## Možnosti medija za varnostno kopiranje in obnovitev

Dell priporoča, da ustvarite pogon za obnovitev, s katerim boste lahko odpravili morebitne težave s sistemom Windows. Dell predlaga več možnosti za obnovitev operacijskega sistema Windows v računalniku Dell. Za več informacij glejte [Dellove možnosti medija za varnostno kopiranje in obnovitev v sistemu Windows](#).

## Zagonski cikel Wi-Fi

### O tem opraviilu

Če z računalnikom ne morete dostopati do interneta zaradi težav z brezžično povezavo, morate opraviti zagonski cikel Wi-Fi. Spodaj je opisan postopek za zagonski cikel Wi-Fi:

 **OPOMBA:** Nekateri internetni ponudniki omogočajo kombinirano napravo modema/usmerjevalnika.

## Koraki



1. Izklopite računalnik.
2. Izklopite modem.
3. Izklopite brezžični usmerjevalnik.
4. Počakajte 30 sekund.
5. Vključite brezžični usmerjevalnik.
6. Vključite modem.
7. Vključite računalnik.

# Iskanje pomoči in stik z družbo Dell

## Viri samopomoči

Informacije ter pomoč v zvezi z izdelki in storitvami Dell so na voljo v teh virih samopomoči:

**Tabela 23. Viri samopomoči**

Viri samopomoči	Lokacija virov
Informacije o izdelkih in storitvah Dell	<a href="http://www.dell.com">www.dell.com</a>
Moj Dell	
Nasveti	
Stik s podporo	V iskalno polje sistema Windows vnesite <code>Contact Support</code> in pritisnite Enter.
Spletna pomoč za operacijski sistem	<a href="http://www.dell.com/support/windows">www.dell.com/support/windows</a> <a href="http://www.dell.com/support/linux">www.dell.com/support/linux</a>
Informacije o odpravljanju težav, uporabniški priročniki, navodila za namestitvev, tehnični podatki o izdelku, spletni dnevniki s tehnično pomočjo, gonilniki, posodobitve programske opreme in tako naprej.	<a href="http://www.dell.com/support">www.dell.com/support</a> .
Dellovi članki zbirk znanja za pomoč pri odpravljanju težav	<ol style="list-style-type: none"> <li>1. Obiščite spletno mesto <a href="http://www.dell.com/support">www.dell.com/support</a>.</li> <li>2. V menijski vrstici na vrhu strani Support (Podpora) izberite <b>Support</b> (Podpora) &gt; <b>Knowledge Base</b> (Zbirka znanja).</li> <li>3. V iskalno polje na strani zbirke znanja vnesite ključno besedo, temo ali številko modela, nato pa kliknite ikono za iskanje (oziroma se je dotaknite), da se prikažejo povezani članki.</li> </ol>
Preberite si naslednje informacije o izdelku: <ul style="list-style-type: none"> <li>• Tehnični podatki o izdelku</li> <li>• Operacijski sistem</li> <li>• Nastavitvev in uporaba izdelka</li> <li>• Varnostno kopiranje podatkov</li> <li>• Odpravljanje težav in diagnostika</li> <li>• Obnovitev sistema</li> <li>• Informacije o BIOS-u</li> </ul>	<p>Glejte <i>Jaz in moj Dell</i> na spletni strani <a href="http://www.dell.com/support/manuals">www.dell.com/support/manuals</a>.</p> <p>Če želite poiskati podatke <i>Me and My Dell</i> (<i>Jaz in moj računalnik Dell</i>) za svoj izdelek, lahko izdelek prepoznate tako:</p> <ul style="list-style-type: none"> <li>• Izberite <b>Detect Product (Zaznaj izdelek)</b>.</li> <li>• Izberite svoj izdelek v spustnem meniju <b>View Products (Prikaz izdelkov)</b>.</li> <li>• Vnesite <b>Service Tag number (Servisna oznaka izdelka)</b> ali <b>Product ID (ID izdelka)</b> v iskalno vrstico.</li> </ul>

## vzpostavljanje stika z družbo Dell

Če želite vzpostaviti stik z družbo Dell za prodajo, tehnično podporo ali podporo uporabnikom, obiščite [www.dell.com/contactdell](http://www.dell.com/contactdell).

**OPOMBA:** Razpoložljivost je odvisna od države/regije in izdelka, nekatere storitve pa morda niso na voljo v vaši državi/regiji.

**OPOMBA:** Če nimate aktivne internetne povezave, lahko podatke za stik poiščete na računu, dobavnici ali naročilu oziroma v katalogu izdelkov Dell.