

Inspiron 7500

Εγχειρίδιο σέρβις



Σημείωση, προσοχή και προειδοποίηση

 **ΣΗΜΕΙΩΣΗ:** Η ΣΗΜΕΙΩΣΗ υποδεικνύει σημαντικές πληροφορίες που σας βοηθούν να χρησιμοποιείτε καλύτερα το προϊόν σας.

 **ΠΡΟΣΟΧΗ:** Η ΠΡΟΣΟΧΗ υποδεικνύει είτε ενδεχόμενη ζημιά στο υλισμικό είτε απώλεια δεδομένων και σας ενημερώνει για τον τρόπο με τον οποίο μπορείτε να αποφύγετε το πρόβλημα.

 **ΠΡΟΕΙΔΟΠΟΙΗΣΗ:** Η ΠΡΟΕΙΔΟΠΟΙΗΣΗ υποδεικνύει ότι υπάρχει το ενδεχόμενο να προκληθεί υλική ζημιά, τραυματισμός ή θάνατος.

Κεφάλαιο 1: Εκτέλεση εργασιών στο εσωτερικό του υπολογιστή σας.....	6
Πριν από την εκτέλεση εργασιών στο εσωτερικό του υπολογιστή σας.....	6
Οδηγίες ασφαλείας.....	6
Προστασία από ηλεκτροστατική εκκένωση—Αντιστατική προστασία (ESD).....	7
Κιτ επιτόπου αντιστατικής προστασίας (ESD).....	8
Μετά την εκτέλεση εργασιών στο εσωτερικό του υπολογιστή σας.....	9
Κεφάλαιο 2: Αφαίρεση και εγκατάσταση εξαρτημάτων.....	10
Συνιστώμενα εργαλεία.....	10
Λίστα βιδών.....	10
Κύρια στοιχεία του συστήματός σας.....	12
Κάλυμμα βάσης.....	13
Αφαίρεση του καλύμματος της βάσης.....	13
Εγκατάσταση του καλύμματος της βάσης.....	15
Μπαταρία.....	17
Προφυλάξεις για τις μπαταρίες ιόντων λιθίου.....	17
Αφαίρεση της μπαταρίας 3 στοιχείων.....	18
Εγκατάσταση της μπαταρίας 3 στοιχείων.....	19
Αφαίρεση της μπαταρίας 6 στοιχείων.....	19
Εγκατάσταση της μπαταρίας 6 στοιχείων.....	20
Κάρτα WLAN.....	21
Αφαίρεση της κάρτας WLAN.....	21
Εγκατάσταση της κάρτας WLAN.....	22
Μονάδες μνήμης.....	23
Αφαίρεση της μονάδας μνήμης (μία υποδοχή).....	23
Εγκατάσταση της μονάδας μνήμης (μία υποδοχή).....	24
Μονάδα δίσκου στερεάς κατάστασης.....	26
Αφαίρεση της μονάδας δίσκου στερεάς κατάστασης M.2 2280 (SSD-1).....	26
Εγκατάσταση της μονάδας δίσκου στερεάς κατάστασης M.2 2280 (SSD-1).....	26
Αφαίρεση της μονάδας δίσκου στερεάς κατάστασης M.2 2230 (SSD-1).....	27
Εγκατάσταση της μονάδας δίσκου στερεάς κατάστασης M.2 2230 (SSD-1).....	28
Επανατοποθέτηση της βάσης στήριξης της μονάδας SSD-1.....	29
Αφαίρεση της μονάδας δίσκου στερεάς κατάστασης M.2 2280 (SSD-2).....	30
Εγκατάσταση της μονάδας δίσκου στερεάς κατάστασης M.2 2280 (SSD-2).....	31
Ηχεία.....	32
Αφαίρεση των ηχείων.....	32
Εγκατάσταση των ηχείων.....	33
Ανεμιστήρας GPU.....	35
Αφαίρεση του ανεμιστήρα της GPU.....	35
Εγκατάσταση του ανεμιστήρα της GPU.....	36
Ανεμιστήρας συστήματος.....	37
Αφαίρεση του ανεμιστήρα του συστήματος.....	37
Εγκατάσταση του ανεμιστήρα του συστήματος.....	37
Ψύκτρα.....	38

Αφαίρεση της ψύκτρας (UMA).....	38
Εγκατάσταση της ψύκτρας (UMA).....	39
Αφαίρεση της ψύκτρας (διακριτή).....	40
Εγκατάσταση της ψύκτρας (διακριτή).....	41
Μπαταρία σε σχήμα νομίσματος.....	42
Αφαίρεση της μπαταρίας σε σχήμα νομίσματος.....	42
Εγκατάσταση της μπαταρίας σε σχήμα νομίσματος.....	43
Πλακέτα I/O.....	44
Αφαίρεση της πλακέτας εισόδου/εξόδου.....	44
Εγκατάσταση της πλακέτας εισόδου/εξόδου.....	45
Κουμπί λειτουργίας με μονάδα ανάγνωσης δακτυλικών αποτυπωμάτων (προαιρετικά).....	47
Αφαίρεση του κουμπιού λειτουργίας και της προαιρετικής συσκευής ανάγνωσης δακτυλικού αποτυπώματος.....	47
Εγκατάσταση του κουμπιού λειτουργίας με προαιρετική συσκευή ανάγνωσης δακτυλικού αποτυπώματος.....	49
Θύρα DC-in.....	50
Αφαίρεση της θύρας DC-in.....	50
Εγκατάσταση της θύρας DC-in.....	51
Επιφάνεια αφής.....	53
Αφαίρεση της επιφάνειας αφής.....	53
Εγκατάσταση της επιφάνειας αφής.....	54
Διάταξη οθόνης.....	55
Αφαίρεση της διάταξης της οθόνης.....	55
Εγκατάσταση της διάταξης της οθόνης.....	58
Πλακέτα συστήματος.....	60
Αφαίρεση της πλακέτας συστήματος.....	60
Εγκατάσταση της πλακέτας συστήματος.....	61
Διάταξη στηρίγματος παλάμης και πληκτρολογίου.....	64
Αφαίρεση της διάταξης του στηρίγματος παλάμης και του πληκτρολογίου.....	64
Εγκατάσταση της διάταξης του στηρίγματος παλάμης και του πληκτρολογίου.....	65

Κεφάλαιο 3: Προγράμματα οδήγησης και στοιχεία λήψης..... 67

Κεφάλαιο 4: Ρύθμιση συστήματος..... 68

Είσοδος στο πρόγραμμα ρύθμισης του BIOS.....	68
Πλήκτρα πλοήγησης.....	68
Ακολουθία εκκίνησης.....	69
Μενού εκκίνησης μίας φορές.....	69
Ρύθμιση BIOS.....	69
Επισκόπηση.....	69
Διαμόρφωση εκκίνησης.....	71
Ενσωματωμένες συσκευές.....	71
Χώρος αποθήκευσης.....	72
Οθόνη.....	73
Επιλογές σύνδεσης.....	73
Διαχείριση ενέργειας.....	74
Ασφάλεια.....	75
Κωδικός πρόσβασης.....	76
Ενημέρωση και ανάκτηση.....	78
Διαχείριση συστήματος.....	78

Πληκτρολόγιο.....	79
Συμπεριφορά πριν από την εκκίνηση.....	80
Επιλογές σύνδεσης.....	81
Απόδοση.....	82
Αρχεία καταγραφής συστήματος.....	82
Κωδικός πρόσβασης στο σύστημα και κωδικός πρόσβασης για τη ρύθμιση.....	83
Εκχώρηση κωδικού πρόσβασης για τη ρύθμιση του συστήματος.....	83
Διαγραφή ή αλλαγή υπάρχοντος κωδικού πρόσβασης για τη ρύθμιση συστήματος.....	84
Απαλοιφή ρυθμίσεων CMOS.....	85
Κεφάλαιο 5: Αντιμετώπιση προβλημάτων.....	86
Ενσωματωμένος αυτοδιαγνωστικός έλεγχος (BIST).....	86
Ενσωματωμένος αυτοδιαγνωστικός έλεγχος πλακέτας συστήματος (M-BIST).....	87
Ενσωματωμένος αυτοδιαγνωστικός έλεγχος γραμμής τροφοδοσίας οθόνης (L-BIST).....	87
Ενσωματωμένος αυτοδιαγνωστικός έλεγχος οθόνης (LCD-BIST).....	88
Αποτέλεσμα.....	88
Διαγνωστικός έλεγχος SupportAssist.....	89
Εκτέλεση διαγνωστικών SupportAssist.....	89
Διαγνωστικές λυχνίες συστήματος.....	89
Ανάκτηση του λειτουργικού συστήματος.....	91
Αναβάθμιση του BIOS.....	91
Ενημέρωση του BIOS (κλειδί USB).....	92
Μέσα δημιουργίας αντιγράφων ασφαλείας και επιλογές ανάκτησης.....	92
Απενεργοποίηση και ενεργοποίηση του Wi-Fi.....	92
Κεφάλαιο 6: Λήψη βοήθειας και επικοινωνία με την Dell.....	93



Εκτέλεση εργασιών στο εσωτερικό του υπολογιστή σας

Πριν από την εκτέλεση εργασιών στο εσωτερικό του υπολογιστή σας

Πληροφορίες για αυτήν την εργασία





 **ΣΗΜΕΙΩΣΗ:** Οι εικόνες που θα βρείτε στο έγγραφο ενδέχεται να διαφέρουν από τον υπολογιστή σας, πράγμα που εξαρτάται από τη διαμόρφωση που παραγγείλατε.

Βήματα

1. Αποθηκεύστε και κλείστε όλα τα ανοιχτά αρχεία και τερματίστε όλες τις ανοιχτές εφαρμογές.
2. Τερματίστε τη λειτουργία του υπολογιστή σας. Επιλέξτε **Start > Power > Shut down**.
 **ΣΗΜΕΙΩΣΗ:** Αν χρησιμοποιείτε διαφορετικό λειτουργικό σύστημα, ανατρέξτε στην τεκμηρίωσή του για οδηγίες όσον αφορά τον τερματισμό της λειτουργίας του.
3. Αποσυνδέστε τον υπολογιστή σας και όλες τις προσαρτημένες συσκευές από τις ηλεκτρικές τους πρίζες.
4. Αποσυνδέστε από τον υπολογιστή σας κάθε συσκευή δικτύου και περιφερειακό που έχετε προσαρτήσει, π.χ. πληκτρολόγιο, ποντίκι και οθόνη.
 **ΠΡΟΣΟΧΗ:** Για να αποσυνδέσετε ένα καλώδιο δικτύου, αφαιρέστε πρώτα το ένα βύσμα του από τον υπολογιστή σας και ύστερα το άλλο βύσμα του από τη συσκευή δικτύου.
5. Αφαιρέστε από τον υπολογιστή σας κάθε κάρτα πολυμέσων και οπτικό δίσκο, αν υπάρχουν.

Οδηγίες ασφαλείας

Για να προστατεύσετε τον υπολογιστή σας από πιθανή ζημιά και να διασφαλίσετε την ατομική σας προστασία, ακολουθήστε τις παρακάτω οδηγίες για θέματα ασφαλείας. Αν δεν αναφέρεται διαφορετικά, για κάθε διαδικασία που περιλαμβάνεται στο παρόν έγγραφο θεωρείται δεδομένο ότι έχετε διαβάσει τις πληροφορίες ασφαλείας που συνοδεύουν τον υπολογιστή.

-  **ΠΡΟΕΙΔΟΠΟΙΗΣΗ:** Διαβάστε τις οδηγίες για την ασφάλεια που παραλάβατε μαζί με τον υπολογιστή, προτού εκτελέσετε οποιαδήποτε εργασία στο εσωτερικό του. Για περισσότερες άριστες πρακτικές σε θέματα ασφαλείας ανατρέξτε στην αρχική σελίδα του ιστοτόπου για τη συμμόρφωση προς τις κανονιστικές διατάξεις στη διεύθυνση www.dell.com/regulatory_compliance.
-  **ΠΡΟΕΙΔΟΠΟΙΗΣΗ:** Προτού ανοίξετε το κάλυμμα ή τα πλαίσια του υπολογιστή, αποσυνδέστε τον από όλες τις πηγές τροφοδοσίας. Αφού τελειώσετε τις εργασίες στο εσωτερικό του υπολογιστή, επανατοποθετήστε όλα τα καλύμματα, τα πλαίσια και τις βίδες προτού τον συνδέσετε στην πρίζα.
-  **ΠΡΟΣΟΧΗ:** Για να μην πάθει ζημιά ο υπολογιστής, βεβαιωθείτε ότι η επιφάνεια στην οποία θα εκτελέσετε τις εργασίες είναι επίπεδη, στεγνή και καθαρή.
-  **ΠΡΟΣΟΧΗ:** Για να μην πάθουν ζημιά τα εξαρτήματα και οι κάρτες, φροντίστε να τα κρατάτε από τα άκρα τους και αποφύγετε να αγγίξετε τις ακίδες και τις επαφές τους.
-  **ΠΡΟΣΟΧΗ:** Εσείς πρέπει να εκτελείτε μόνο τις εργασίες αντιμετώπισης προβλημάτων και τις επισκευές για τις οποίες σας δίνει εξουσιοδότηση ή οδηγίες η ομάδα τεχνικής βοήθειας της Dell. Η εγγύησή σας δεν καλύπτει ζημιές λόγω

εργασιών συντήρησης που δεν είναι εξουσιοδοτημένες από τη Dell. Ανατρέξτε στις οδηγίες ασφαλείας που παραλάβατε μαζί με το προϊόν ή στην ιστοσελίδα www.dell.com/regulatory_compliance.

ΠΡΟΣΟΧΗ: Προτού αγγίξετε οτιδήποτε στο εσωτερικό του υπολογιστή σας, γειωθείτε αγγίζοντας μια άβαφη μεταλλική επιφάνεια, όπως το μέταλλο στην πίσω πλευρά του υπολογιστή. Την ώρα που εργάζεστε, φροντίστε να αγγίζετε κατά διαστήματα μια άβαφη μεταλλική επιφάνεια, ώστε να εκκενώνεται ο στατικός ηλεκτρισμός που μπορεί να προκαλέσει βλάβη στα εσωτερικά εξαρτήματα.

ΠΡΟΣΟΧΗ: Όταν αποσυνδέετε ένα καλώδιο, αυτό θα πρέπει να γίνεται τραβώντας το βύσμα ή τη γλωττίδα του καλωδίου και όχι το ίδιο το καλώδιο. Ορισμένα καλώδια έχουν συνδέσμους με γλωττίδες ασφαλείας ή πεταλούδες που πρέπει να αποδεσμεύσετε προτού αποσυνδέσετε τα καλώδια. Όταν αποσυνδέετε καλώδια, φροντίστε να τα κρατάτε σωστά ευθυγραμμισμένα, για να μη λυγίσουν οι ακίδες των υποδοχών. Όταν συνδέετε καλώδια, φροντίστε να προσανατολίζετε και να ευθυγραμμίζετε σωστά τις θύρες και τους συνδέσμους.

ΠΡΟΣΟΧΗ: Πιέστε και βγάλτε κάθε εγκατεστημένη κάρτα από τη συσκευή ανάγνωσης καρτών πολυμέσων.

ΣΗΜΕΙΩΣΗ: Το χρώμα του υπολογιστή σας και ορισμένων στοιχείων μπορεί να διαφέρει από αυτό που βλέπετε στις εικόνες του εγγράφου.

Προστασία από ηλεκτροστατική εκκένωση— Αντιστατική προστασία (ESD)

Η ηλεκτροστατική εκκένωση αποτελεί σημαντικό λόγο ανησυχίας κατά τον χειρισμό ηλεκτρονικών εξαρτημάτων, ιδίως ευαίσθητων εξαρτημάτων, όπως κάρτες επέκτασης, επεξεργαστές, μονάδες μνήμης DIMM και πλακέτες συστήματος. Πολύ μικρά φορτία μπορεί να προκαλέσουν βλάβη στα κυκλώματα με μη εμφανή τρόπο, όπως περιοδικά προβλήματα ή μειωμένη διάρκεια ζωής προϊόντος. Καθώς ο κλάδος ασκεί πιέσεις για χαμηλότερες απαιτήσεις τροφοδοσίας και μεγαλύτερη πυκνότητα, το ενδιαφέρον για την αντιστατική προστασία αυξάνεται συνεχώς.

Λόγω της αυξημένης πυκνότητας των ημιαγωγών που χρησιμοποιούνται στα τελευταία προϊόντα Dell, υπάρχει πλέον μεγαλύτερη ευαισθησία στις βλάβες που προκαλεί ο στατικός ηλεκτρισμός, σε σχέση με τα προηγούμενα προϊόντα Dell. Για τον λόγο αυτό, ορισμένοι τρόποι χειρισμού εξαρτημάτων που είχαν εγκριθεί στο παρελθόν δεν ισχύουν πλέον.

Έχουν αναγνωριστεί δύο τύποι βλαβών που προκαλούνται από ηλεκτροστατική εκκένωση: οι ανεπανόρθωτες και οι περιοδικές αποτυχίες.

- Ανεπανόρθωτες** – Οι ανεπανόρθωτες αποτυχίες αποτελούν σχεδόν το 20% των αποτυχιών που σχετίζονται με ηλεκτροστατική εκκένωση. Οι βλάβες προκαλούν άμεση και ολική απώλεια της λειτουργίας της συσκευής. Ένα παράδειγμα ανεπανόρθωτης αποτυχίας είναι όταν μια μονάδα μνήμης DIMM δέχεται στατικό ηλεκτρισμό και αμέσως εμφανίζει το σύμπτωμα "No POST/No Video", εκπέμποντας ηχητικό κωδικό για μνήμη που δεν λειτουργεί ή που λείπει.
- Περιοδικές** – Οι περιοδικές αποτυχίες αποτελούν σχεδόν το 80% των αποτυχιών που σχετίζονται με ηλεκτροστατική εκκένωση. Το υψηλό ποσοστό των περιοδικών αποτυχιών υποδεικνύει ότι τις περισσότερες φορές που προκύπτει μια βλάβη, η βλάβη αυτή δεν γίνεται αμέσως αντιληπτή. Η μονάδα DIMM λαμβάνει στατικό ηλεκτρισμό, αλλά το ίχνος του είναι ασθενές και δεν παράγει αμέσως εξωτερικά συμπτώματα που να σχετίζονται με τη βλάβη. Το ασθενές ίχνος μπορεί να εξαφανιστεί μετά από εβδομάδες ή μήνες και, στο διάστημα αυτό, ενδέχεται να οδηγήσει σε υποβάθμιση της ακεραιότητας της μνήμης, να προκαλέσει περιοδικά σφάλματα μνήμης κ.λπ.

Ο τύπος βλάβης που είναι πιο δύσκολο να αναγνωριστεί και να αντιμετωπιστεί είναι η περιοδική (ή "κρυφή") αποτυχία.

Για να αποτρέψετε τις βλάβες από ηλεκτροστατική εκκένωση, εκτελέστε τα εξής βήματα:

- Χρησιμοποιήστε ένα αντιστατικό περικάρπιο με καλώδιο που είναι κατάλληλα γειωμένο. Δεν επιτρέπεται πλέον η χρήση αντιστατικών περικάρπιων χωρίς καλώδιο, καθώς δεν παρέχουν επαρκή προστασία. Το άγγιγμα του πλαισίου πριν από τον χειρισμό εξαρτημάτων δεν εξασφαλίζει επαρκή αντιστατική προστασία σε εξαρτήματα που παρουσιάζουν αυξημένη ευαισθησία σε βλάβες από ηλεκτροστατική εκκένωση.
- Ο χειρισμός όλων των εξαρτημάτων που είναι ευαίσθητα στον στατικό ηλεκτρισμό πρέπει να γίνεται σε χώρο χωρίς στατικό ηλεκτρισμό. Αν είναι δυνατό, χρησιμοποιήστε αντιστατικά υποθέματα και επιφάνειες εργασίας.
- Όταν αφαιρείτε εξαρτήματα που είναι ευαίσθητα στον στατικό ηλεκτρισμό από τη συσκευασία τους, μην τα απομακρύνετε από τον αντιστατικό υλικό συσκευασίας μέχρι να είστε έτοιμοι να τα εγκαταστήσετε. Πριν ανοίξετε την αντιστατική συσκευασία, βεβαιωθείτε ότι έχετε απομακρύνει τυχόν στατικό ηλεκτρισμό από το σώμα σας.
- Πριν μεταφέρετε κάποιο εξάρτημα που είναι ευαίσθητο στον στατικό ηλεκτρισμό, τοποθετήστε το σε αντιστατική θήκη ή συσκευασία.

ΚΙΤ ΕΠΙΤΟΠΟΥ ΑΝΤΙΣΤΑΤΙΚΗΣ ΠΡΟΣΤΑΣΙΑΣ (ESD)

Το κιτ τεχνικής εξυπηρέτησης που συνήθως χρησιμοποιείται είναι το μη παρακολουθούμενο κιτ επιτόπου εξυπηρέτησης. Τα κιτ επιτόπου εξυπηρέτησης αποτελούνται από τρία βασικά εξαρτήματα: αντιστατικό στρώμα, περικάρπιο και καλώδιο πρόσδεσης.

Εξαρτήματα αντιστατικού ΚΙΤ επιτόπου εξυπηρέτησης

Τα εξαρτήματα του αντιστατικού κιτ επιτόπου εξυπηρέτησης είναι τα εξής:

- **Αντιστατικό στρώμα** – Το αντιστατικό στρώμα είναι αποσβεστικό, και μπορείτε να τοποθετήσετε εξαρτήματα πάνω του κατά τη διαδικασία τεχνικής εξυπηρέτησης. Όταν χρησιμοποιείτε αντιστατικό στρώμα, το περικάρπιο που φοράτε θα πρέπει να είναι σφιχτό, ενώ το καλώδιο πρόσδεσης θα πρέπει να είναι συνδεδεμένο με το στρώμα και με μια γυμνή μεταλλική επιφάνεια του συστήματος που επισκευάζετε. Αφού προετοιμαστείτε κατάλληλα, μπορείτε να αφαιρέσετε τα ανταλλακτικά από την αντιστατική σακούλα και να τα τοποθετήσετε απευθείας στο αντιστατικό στρώμα. Τα αντικείμενα που είναι ευαίσθητα στην ηλεκτροστατική εκκένωση είναι ασφαλή στα χέρια σας, στο αντιστατικό στρώμα, στο σύστημα και μέσα σε σακούλα.
- **Περικάρπιο και καλώδιο πρόσδεσης** – Μπορείτε να συνδέσετε το περικάρπιο και το καλώδιο πρόσδεσης είτε απευθείας στον καρπό σας και σε μια γυμνή μεταλλική επιφάνεια του υλικού, αν δεν απαιτείται αντιστατικό στρώμα, είτε στο αντιστατικό στρώμα, προκειμένου να προστατεύσετε το υλικό που είναι προσωρινά τοποθετημένο στο στρώμα. Η φυσική σύνδεση του περικάρπιου και του καλωδίου πρόσδεσης με το δέρμα σας, το αντιστατικό στρώμα και το υλικό καλείται πρόσδεση. Να χρησιμοποιείτε μόνο κιτ επιτόπου εξυπηρέτησης με περικάρπιο, στρώμα και καλώδιο πρόσδεσης. Μην χρησιμοποιείτε περικάρπια χωρίς καλώδιο. Έχετε υπόψη ότι τα εσωτερικά καλώδια του περικάρπιου είναι επιρρεπή σε βλάβες λόγω φυσιολογικής φθοράς. Πρέπει να τα ελέγχετε τακτικά με ένα όργανο ελέγχου περικάρπιων, προκειμένου να αποφύγετε την ακούσια πρόκληση βλάβης στο υλικό λόγω ηλεκτροστατικής εκκένωσης. Συνιστάται η εκτέλεση ελέγχου στο περικάρπιο και το καλώδιο πρόσδεσης τουλάχιστον μία φορά την εβδομάδα.
- **Όργανο ελέγχου αντιστατικών περικάρπιων** – Τα καλώδια στο εσωτερικό του αντιστατικού περικάρπιου είναι επιρρεπή σε βλάβες με την πάροδο του χρόνου. Αν χρησιμοποιείτε μη παρακολουθούμενο κιτ, η βέλτιστη πρακτική είναι να ελέγχετε τακτικά το περικάρπιο σε κάθε κλήση εξυπηρέτησης και, τουλάχιστον, μία φορά την εβδομάδα. Ο καλύτερος τρόπος να εκτελέσετε αυτόν τον έλεγχο είναι με ένα όργανο ελέγχου περικάρπιων. Αν δεν έχετε δικό σας όργανο ελέγχου περικάρπιων, ελέγξτε εάν υπάρχει κάποιο στο τοπικό παράρτημα. Για να εκτελέσετε τον έλεγχο, φορέστε το περικάρπιο στο χέρι σας, συνδέστε το καλώδιο πρόσδεσης του περικάρπιου στο όργανο ελέγχου και πατήστε το αντίστοιχο κουμπί για έλεγχο. Αν ο έλεγχος είναι επιτυχής, ανάβει μια πράσινη λυχνία LED. Αν ο έλεγχος αποτύχει, ανάβει μια κόκκινη λυχνία LED και ακούγεται μια ηχητική ειδοποίηση.
- **Εξαρτήματα μόνωσης** – Είναι πολύ σημαντικό να διατηρείτε τις συσκευές που είναι ευαίσθητες στην ηλεκτροστατική εκκένωση, όπως το πλαστικό περίβλημα της ψύκτρας, μακριά από εσωτερικά εξαρτήματα που λειτουργούν ως μόνωση και συνήθως φέρουν υψηλό φορτίο.
- **Περιβάλλον εργασίας** – Προτού ανοίξετε το αντιστατικό κιτ επιτόπου εξυπηρέτησης, εκτιμήστε την κατάσταση στο χώρο του πελάτη. Για παράδειγμα, το περιβάλλον διακομιστή διαφέρει από το περιβάλλον επιτραπέζιου ή φορητού υπολογιστή. Οι διακομιστές συνήθως είναι τοποθετημένοι σε rack σε ένα κέντρο δεδομένων, ενώ οι επιτραπέζιοι ή φορητοί υπολογιστές συνήθως βρίσκονται σε γραφεία. Προσπαθήστε να βρείτε μια μεγάλη, ανοιχτή, επίπεδη επιφάνεια εργασίας που είναι τακτοποιημένη και αρκετά μεγάλη για να ανοίξετε το αντιστατικό κιτ και να έχετε χώρο να ακουμπήσετε το σύστημα που θα επισκευάσετε. Στον χώρο εργασίας δεν πρέπει να υπάρχουν υλικά μόνωσης που μπορεί να προκαλέσουν ηλεκτροστατική εκκένωση. Τα υλικά μόνωσης που βρίσκονται στην περιοχή εργασίας, όπως Styrofoam και άλλα πλαστικά μέρη, θα πρέπει να μετακινηθούν τουλάχιστον 12 ίντσες ή 30 εκατοστά μακριά από τα ευαίσθητα εξαρτήματα πριν από τον χειρισμό οποιουδήποτε στοιχείου υλικού.
- **Αντιστατική συσκευασία** – Όλες οι συσκευές που είναι ευαίσθητες στην ηλεκτροστατική εκκένωση πρέπει να αποστέλλονται και να παραλαμβάνονται σε αντιστατική συσκευασία. Χρησιμοποιήστε, κατά προτίμηση, μεταλλικές σακούλες με αντιστατική θωράκιση. Ωστόσο, θα πρέπει να επιστρέψετε το κατεστραμμένο εξάρτημα στην αντιστατική σακούλα και συσκευασία όπου λάβατε το νέο εξάρτημα. Θα πρέπει να διπλώνετε την αντιστατική σακούλα και να τη σφραγίζετε με ταινία, καθώς και να χρησιμοποιείτε το αφρώδες υλικό που περιείχε η αρχική συσκευασία στην οποία λάβατε το νέο εξάρτημα. Οι ευαίσθητες στην ηλεκτροστατική εκκένωση συσκευές πρέπει να αφαιρούνται από τη συσκευασία μόνο για να τοποθετηθούν σε αντιστατική επιφάνεια εργασίας. Δεν πρέπει να τοποθετείτε τα εξαρτήματα πάνω στην αντιστατική σακούλα, καθώς μόνο το εσωτερικό της σακούλας είναι θωρακισμένο. Να τοποθετείτε πάντα τα ευαίσθητα στην ηλεκτροστατική εκκένωση εξαρτήματα στα χέρια σας, στο αντιστατικό στρώμα, στο σύστημα ή μέσα σε αντιστατική σακούλα.
- **Μεταφορά ευαίσθητων εξαρτημάτων** – Όταν μεταφέρετε ευαίσθητα εξαρτήματα, όπως ανταλλακτικά ή εξαρτήματα που επιστρέφονται στην Dell, είναι σημαντικό να τα τοποθετείτε σε αντιστατικές σακούλες, για ασφαλή μεταφορά.

Περίληψη αντιστατικής προστασίας

Συνιστάται σε όλους τους τεχνικούς επιτόπου εξυπηρέτησης να χρησιμοποιούν το κλασικό αντιστατικό περικάρπιο με καλώδιο γείωσης και προστατευτικό αντιστατικό στρώμα κάθε φορά που επισκευάζουν προϊόντα Dell. Επιπλέον, είναι σημαντικό οι τεχνικοί να διατηρούν τα ευαίσθητα εξαρτήματα μακριά από τα εξαρτήματα μόνωσης κατά τη συντήρηση, καθώς και να χρησιμοποιούν αντιστατικές σακούλες για τη μεταφορά των ευαίσθητων εξαρτημάτων.

Μετά την εκτέλεση εργασιών στο εσωτερικό του υπολογιστή σας

Πληροφορίες για αυτήν την εργασία

 **ΠΡΟΣΟΧΗ:** Αν αφήσετε σκόρπιες ή χαλαρωμένες βίδες μέσα στον υπολογιστή σας, υπάρχει κίνδυνος να πάθει σοβαρότατη ζημιά.

Βήματα

1. Επανατοποθετήστε όλες τις βίδες και βεβαιωθείτε ότι δεν έχουν μείνει σκόρπιες βίδες στο εσωτερικό του υπολογιστή.
2. Συνδέστε κάθε εξωτερική συσκευή, περιφερειακή συσκευή ή καλώδιο που αφαιρέσατε προτού εκτελέσετε εργασίες στον υπολογιστή.
3. Επανατοποθετήστε τις κάρτες πολυμέσων, τους δίσκους ή οποιαδήποτε άλλα εξαρτήματα που αφαιρέσατε προτού εκτελέσετε εργασίες στον υπολογιστή.
4. Συνδέστε τον υπολογιστή σας και όλες τις προσαρτημένες συσκευές στις αντίστοιχες πρίζες.
5. Ενεργοποιήστε τον υπολογιστή σας.

Αφαίρεση και εγκατάσταση εξαρτημάτων

Συνιστώμενα εργαλεία

Για τις διαδικασίες που παρατίθενται στο έγγραφο ενδέχεται να απαιτούνται τα εξής εργαλεία:

- Κατσαβίδι Phillips αρ. 0 και αρ. 1
- Πλαστική σφήνα









Λίστα βιδών

- ⓘ ΣΗΜΕΙΩΣΗ:** Όταν αφαιρείτε βίδες από ένα στοιχείο, συνιστάται να σημειώνετε τον τύπο και τον αριθμό των βιδών και μετά να τις τοποθετείτε σε ένα κουτί αποθήκευσης βιδών. Με αυτόν τον τρόπο θα μπορέσετε να χρησιμοποιήσετε τον σωστό αριθμό και τύπο βιδών, όταν επανατοποθετήσετε το στοιχείο.
- ⓘ ΣΗΜΕΙΩΣΗ:** Ορισμένοι υπολογιστές έχουν μαγνητικές επιφάνειες. Φροντίστε να μην αφήνετε τις βίδες πάνω σε τέτοιες επιφάνειες, όταν επανατοποθετείτε ένα εξάρτημα.
- ⓘ ΣΗΜΕΙΩΣΗ:** Το χρώμα των βιδών μπορεί να διαφέρει ανάλογα με τη διαμόρφωση που έχει παραγγελθεί.

Πίνακας 1. Λίστα βιδών

Στοιχείο	Στερέωση σε	Τύπος βίδας	Ποσότητα	Εικόνα βίδας
Κάλυμμα βάσης	Διάταξη στηρίγματος παλάμης και πληκτρολογίου	M2x4	7	
Μπαταρία 3 στοιχείων	Διάταξη στηρίγματος παλάμης και πληκτρολογίου	M2x5	5	
Μπαταρία 6 στοιχείων	Διάταξη στηρίγματος παλάμης και πληκτρολογίου	M2x5	8	
Μονάδα δίσκου στερεάς κατάστασης - 1	Διάταξη στηρίγματος παλάμης και πληκτρολογίου	M2x3	2	
Μονάδα δίσκου στερεάς κατάστασης - 2	Πλακέτα συστήματος	M2x3	1	
Ανεμιστήρας GPU	Πλακέτα συστήματος	M2x4	2	
Ανεμιστήρας συστήματος	Πλακέτα συστήματος	M2x4	2	
Πλακέτα εισόδου/εξόδου	Διάταξη στηρίγματος παλάμης και πληκτρολογίου	M2x3	1	
		M2,5x5	1	
		M2.5x4	1	

Πίνακας 1. Λίστα βιδών (συνεχίζεται)

Στοιχείο	Στερέωση σε	Τύπος βίδας	Ποσότητα	Εικόνα βίδας
Κουμπί λειτουργίας με συσκευή ανάγνωσης δακτυλικού αποτυπώματος	Διάταξη στηρίγματος παλάμης και ηλεκτρολογίου	M2x3	2	
Επιφάνεια αφής	Διάταξη στηρίγματος παλάμης και ηλεκτρολογίου	M2x2 M1,6x2	3 2	 
Μεντεσέδες διάταξης οθόνης	Διάταξη στηρίγματος παλάμης και ηλεκτρολογίου	M2,5x5 M2.5x4	2 2	 
Θύρα μετασχηματιστή	Διάταξη στηρίγματος παλάμης και ηλεκτρολογίου	M2x3 M2,5x5 M235x4	1 1 1	
Βάση στήριξης κάρτας ασύρματης επικοινωνίας	Διάταξη στηρίγματος παλάμης και ηλεκτρολογίου	M2x3	1	
Πλακέτα συστήματος	Διάταξη στηρίγματος παλάμης και ηλεκτρολογίου	M2x3	4	

Κύρια στοιχεία του συστήματός σας

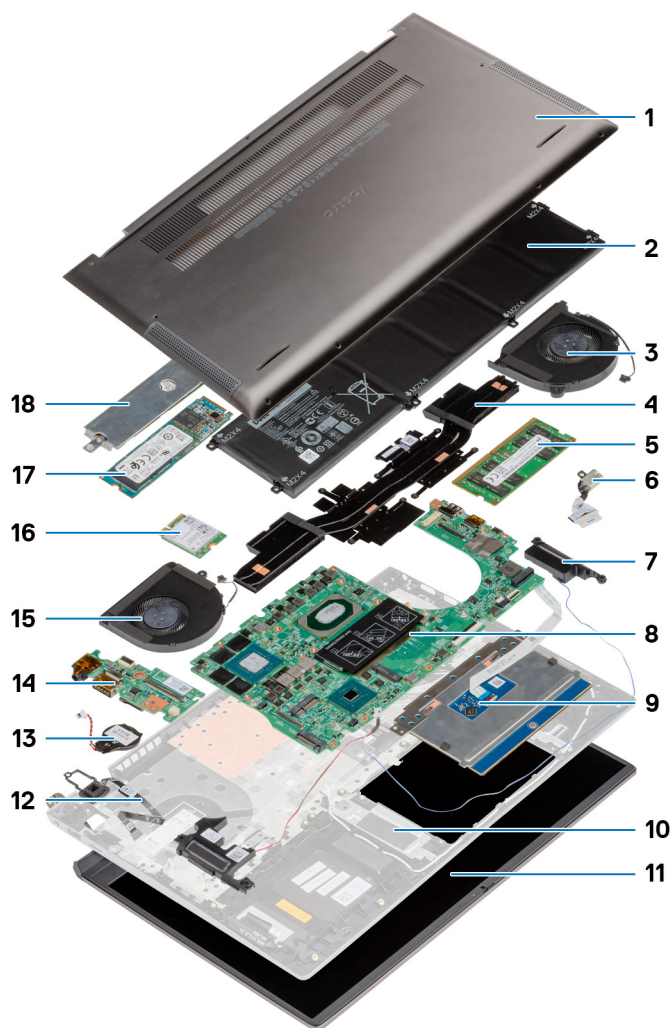

1. Κάλυμμα βάσης
2. Μπαταρία
3. Ανεμιστήρας συστήματος
4. Ψύκτρα
5. Μονάδα μνήμης
6. Θύρα DC-in
7. Ηχείο
8. Πλακέτα συστήματος
9. Επιφάνεια αφής
10. Διάταξη στηρίγματος παλάμης και πληκτρολογίου
11. Διάταξη οθόνης
12. Κουμπί λειτουργίας με συσκευή ανάγνωσης δακτυλικού αποτυπώματος
13. Μπαταρία σε σχήμα νομίσματος
14. Πλακέτα εισόδου/εξόδου
15. Ανεμιστήρας GPU
16. κάρτα WLAN
17. SSD M.2 2280
18. Προστατευτικό περίβλημα μονάδας δίσκου στερεάς κατάστασης

ΣΗΜΕΙΩΣΗ: Η Dell παρέχει μια λίστα με τα στοιχεία και τους κωδικούς εξαρτημάτων για την αρχική διαμόρφωση συστήματος που αγοράσατε. Τα εξαρτήματα αυτά διατίθενται σύμφωνα με τις καλύψεις εντός εγγύησης που αγοράζει ο πελάτης. Για τις επιλογές αγοράς επικοινωνήστε τον αντιπρόσωπο πωλήσεων της Dell.

Κάλυμμα βάσης

Αφαίρεση του καλύμματος της βάσης

Προϋποθέσεις

Ακολουθήστε τη διαδικασία που παρατίθεται στην ενότητα [Πριν από την εκτέλεση εργασιών στο εσωτερικό του υπολογιστή σας](#).

Πληροφορίες για αυτήν την εργασία

Η εικόνα υποδεικνύει τη θέση του καλύμματος της βάσης και παρέχει μια οπτική αναπαράσταση της διαδικασίας αφαίρεσης.

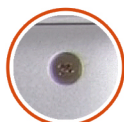

7x
M2x4

1

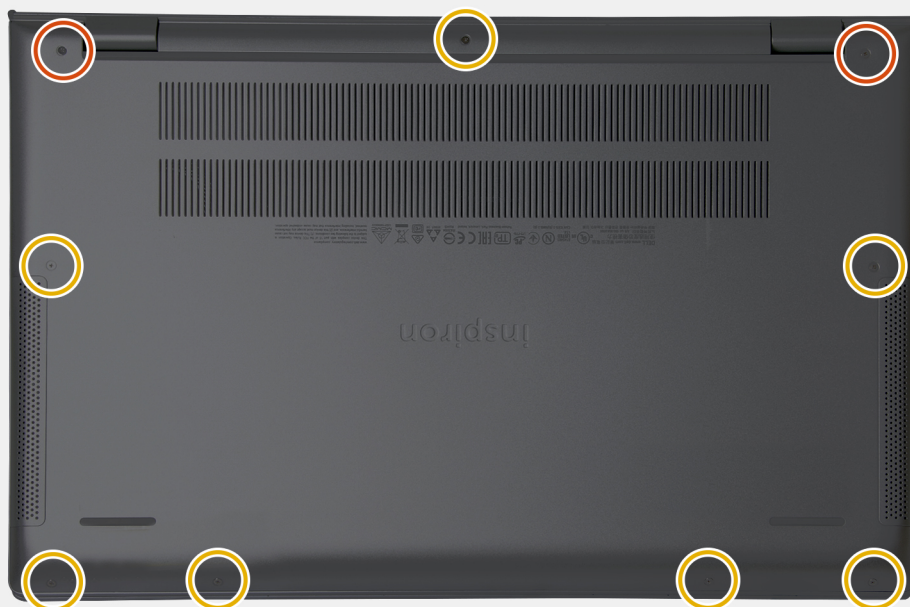

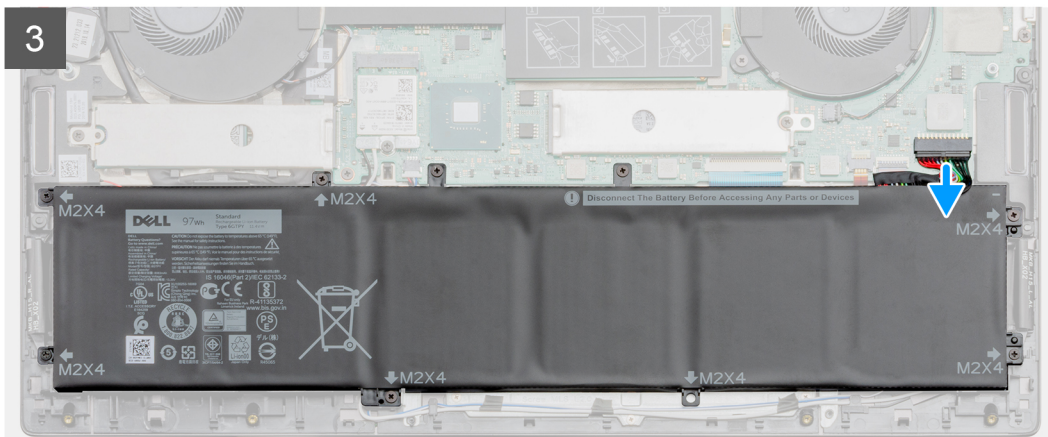
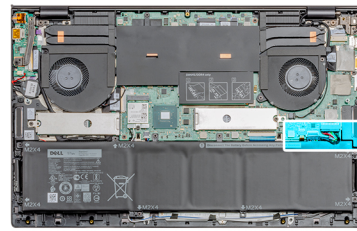
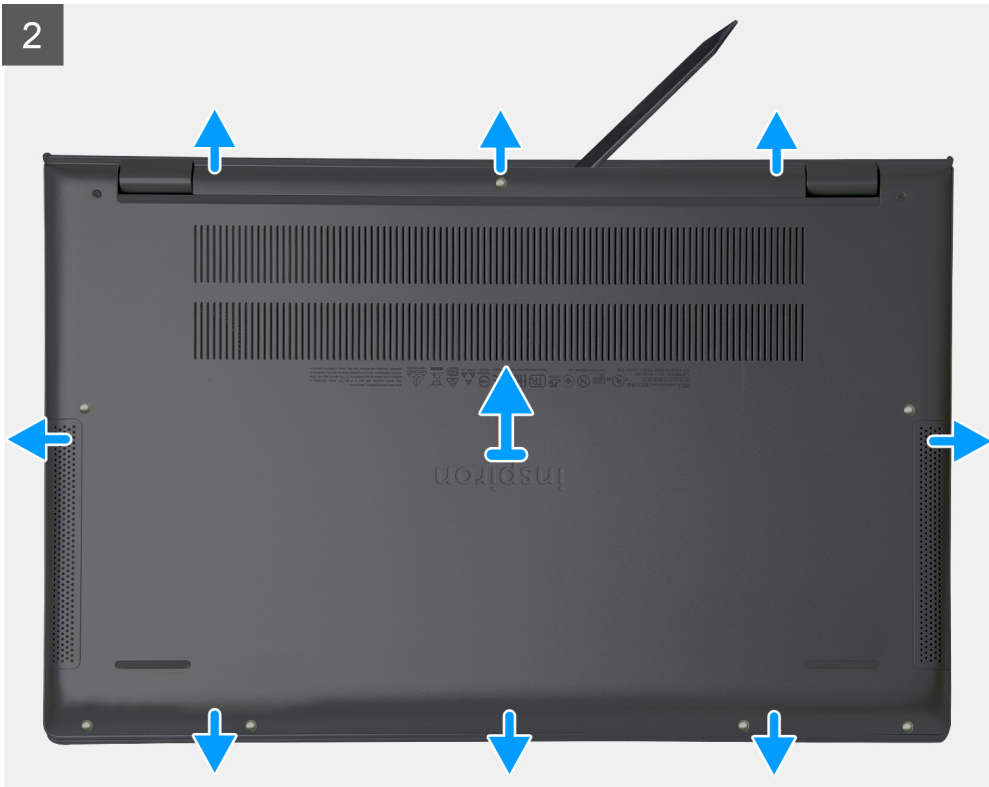

Βήματα

1. Αφαιρέστε τις επτά βίδες (M2x4) που συγκρατούν το κάλυμμα της βάσης στη διάταξη του στηρίγματος παλάμης και του πληκτρολογίου.
2. Χαλαρώστε τις δύο μη αποσπώμενες βίδες που συγκρατούν το κάλυμμα της βάσης στη διάταξη του στηρίγματος παλάμης και του πληκτρολογίου.
3. Ξεσφηνώστε το κάλυμμα της βάσης ξεκινώντας από την εσοχή στην περιοχή του μεντεσέ και προχωρώντας περιμετρικά.
4. Σηκώστε το κάλυμμα της βάσης για να το απομακρύνετε από τον φορητό υπολογιστή.

 **ΣΗΜΕΙΩΣΗ:** Τα παρακάτω βήματα ισχύουν μόνο αν θέλετε να συνεχίσετε με την αφαίρεση τυχόν άλλου στοιχείου από τον υπολογιστή σας.

5. Αποσυνδέστε το καλώδιο της μπαταρίας από την πλακέτα συστήματος.
6. Γυρίστε ανάποδα τον υπολογιστή και πατήστε το κουμπί λειτουργίας για 15 δευτερόλεπτα, για να εκκενωθεί ο στατικός ηλεκτρισμός.

Εγκατάσταση του καλύμματος της βάσης

Προϋποθέσεις

Σε περίπτωση αντικατάστασης στοιχείου, αφαιρέστε το υπάρχον στοιχείο προτού εκτελέσετε τη διαδικασία εγκατάστασης.

Πληροφορίες για αυτήν την εργασία

Η εικόνα υποδεικνύει τη θέση του καλύμματος της βάσης και παρέχει μια οπτική αναπαράσταση της διαδικασίας εγκατάστασης.

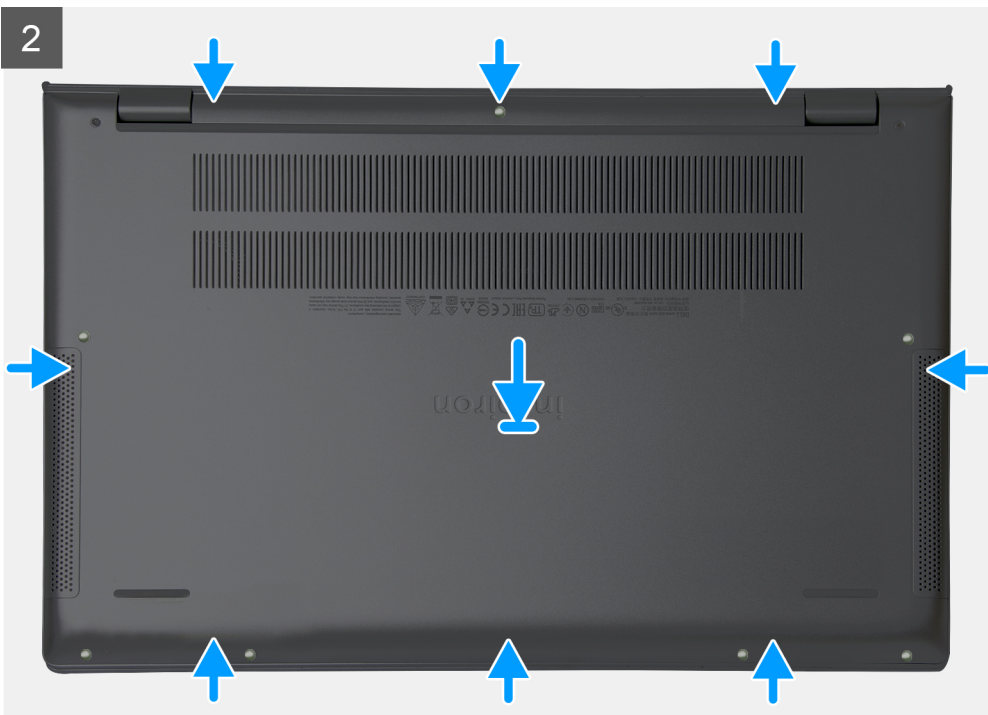
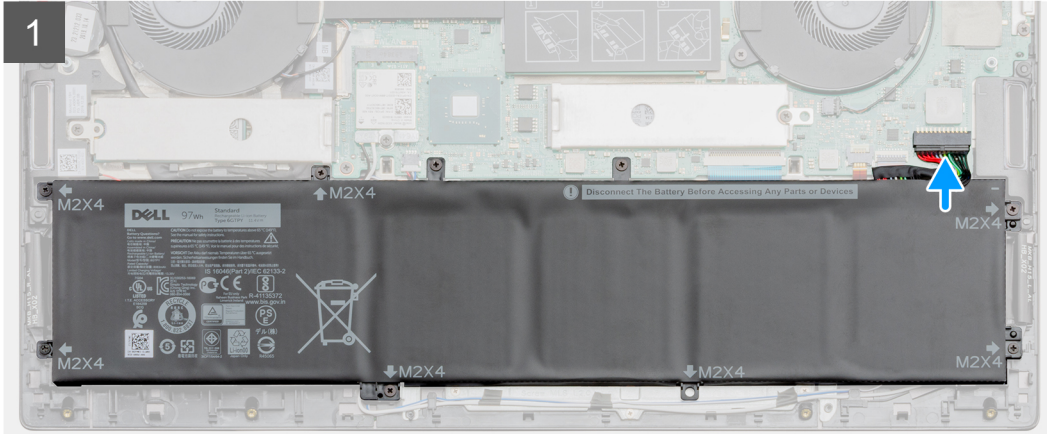
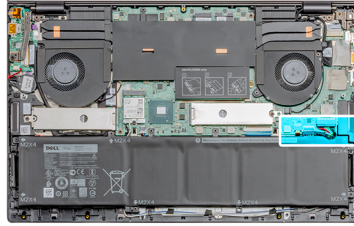



7x
M2x4

3

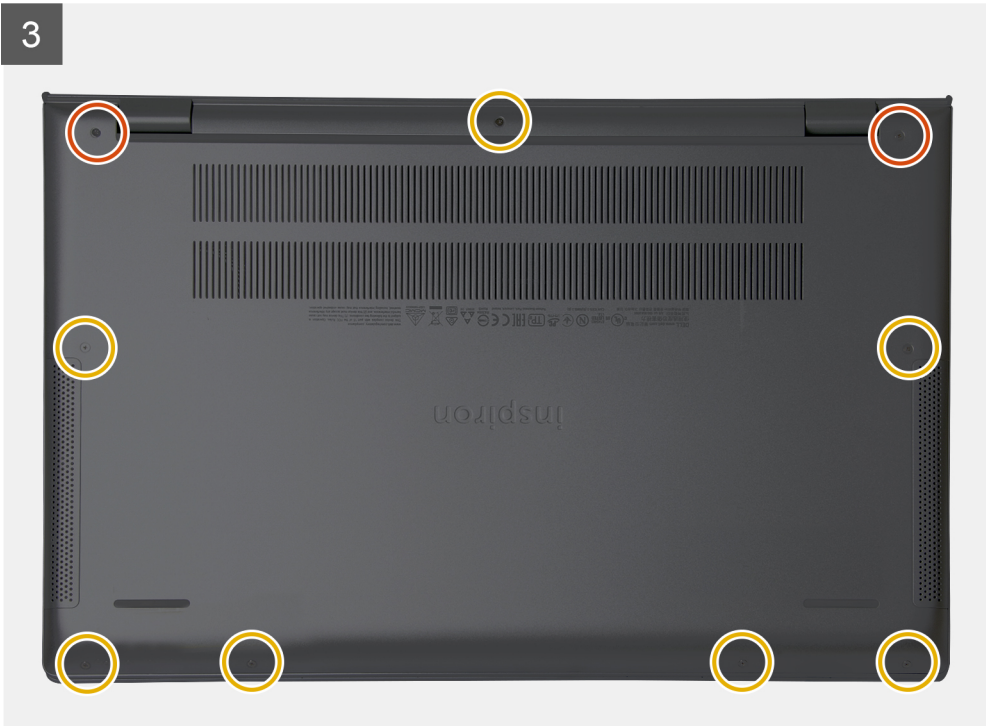

Βήματα

1. Συνδέστε το καλώδιο της μπαταρίας, αν υπάρχει, στην πλακέτα συστήματος.
2. Τοποθετήστε το κάλυμμα της βάσης πάνω στη διάταξη στηρίγματος παλάμης και πληκτρολογίου και κουμπώστε το κάλυμμα στη θέση του.
3. Σφίξτε τις δύο μη αποσιώμενες βίδες που συγκρατούν το κάλυμμα της βάσης στη διάταξη στηρίγματος παλάμης και πληκτρολογίου.
4. Επανατοποθετήστε τις επτά βίδες (M2x4) που συγκρατούν το κάλυμμα της βάσης στη διάταξη του στηρίγματος παλάμης και του πληκτρολογίου.

Επόμενα βήματα

Ακολουθήστε τη διαδικασία που παρατίθεται στην ενότητα [Μετά την εκτέλεση εργασιών στο εσωτερικό του υπολογιστή σας](#).

Μπαταρία

Προφυλάξεις για τις μπαταρίες ιόντων λιθίου

⚠ ΠΡΟΣΟΧΗ:

- Επιδείξτε προσοχή κατά τον χειρισμό μπαταριών ιόντων λιθίου.
- Αποφορτίστε τελείως την μπαταρία πριν την αφαιρέσετε. Αποσυνδέστε τον μετασχηματιστή AC από το σύστημα και χρησιμοποιήστε τον υπολογιστή αποκλειστικά με ρεύμα από την μπαταρία. Η μπαταρία αποφορτίζεται τελείως όταν ο υπολογιστής δεν ενεργοποιείται πια κατά το πάτημα του κουμπιού λειτουργίας.
- Μην συνθλίψετε, πετάξετε, κόψετε ή τρυπήσετε την μπαταρία με ξένα αντικείμενα.

- Μην εκθέσετε την μπαταρία σε υψηλές θερμοκρασίες ή μην αποσυναρμολογήσετε τις συστοιχίες και τα στοιχεία της μπαταρίας.
- Μην ασκήσετε πίεση στην επιφάνεια της μπαταρίας.
- Μην λυγίσετε την μπαταρία.
- Μην χρησιμοποιήσετε εργαλεία οποιουδήποτε είδους για να ξεσφηνώσετε την μπαταρία.
- Φροντίστε να μην χάσετε ή τοποθετήσετε λανθασμένα τις βίδες κατά τη συντήρηση του προϊόντος, ώστε να αποφευχθεί τυχόν ακούσιο τρύπημα ή ζημιά στην μπαταρία και τα άλλα στοιχεία του συστήματος.
- Εάν μια μπαταρία διασταλεί και σφηνώσει στον υπολογιστή σας, μην προσπαθήσετε να τη βγάλετε, γιατί η διάτρηση, η κάμψη ή η σύνθλιψη μιας μπαταρίας ιόντων λιθίου μπορεί να είναι επικίνδυνη. Σε μια τέτοια περίπτωση, επικοινωνήστε με την τεχνική υποστήριξη της Dell για βοήθεια και περαιτέρω οδηγίες. Ανατρέξτε στη διεύθυνση www.dell.com/contactdell.
- Αγοράζετε πάντα αυθεντικές μπαταρίες από τη διεύθυνση www.dell.com ή από εξουσιοδοτημένους συνεργάτες και μεταπωλητές της Dell.

Αφαίρεση της μπαταρίας 3 στοιχείων

Προϋποθέσεις

ΣΗΜΕΙΩΣΗ: Ο τύπος μπαταρίας του υπολογιστή σας διαφέρει ανάλογα με τη διαμόρφωση που παραγγέλνατε.

1. Ακολουθήστε τη διαδικασία που παρατίθεται στην ενότητα Πριν από την εκτέλεση εργασιών στο εσωτερικό του υπολογιστή σας.
2. Αφαιρέστε το [κάλυμμα της βάσης](#).

Πληροφορίες για αυτήν την εργασία

Η εικόνα υποδεικνύει τη θέση της μπαταρίας και παρέχει μια οπτική αναπαράσταση της διαδικασίας αφαίρεσης.

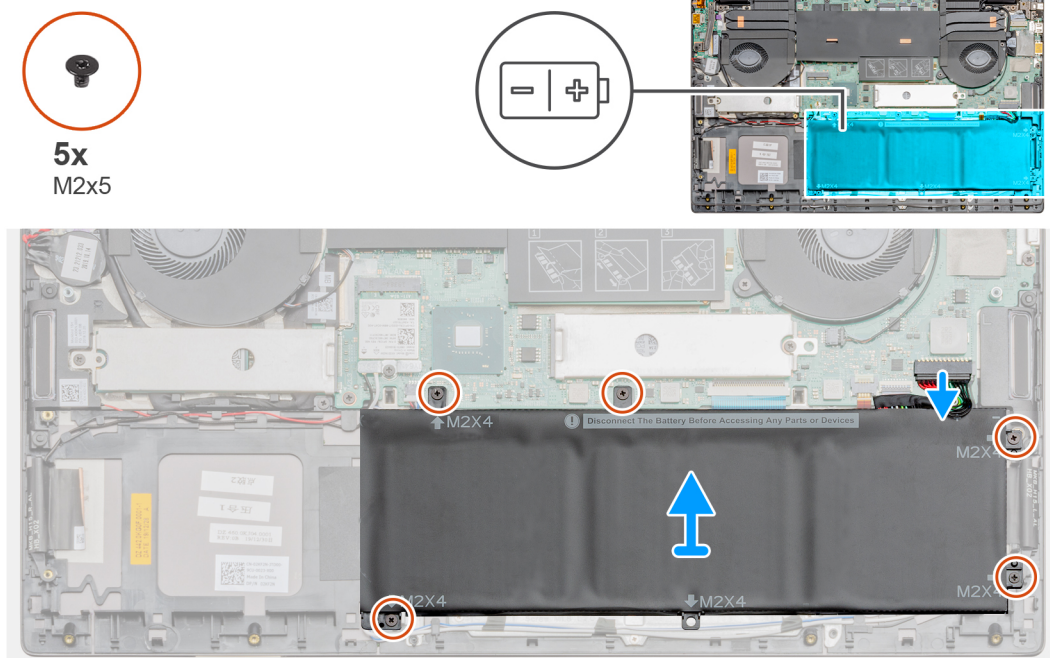

Βήματα

1. Αποσυνδέστε το καλώδιο της μπαταρίας από την πλακέτα συστήματος.
2. Αφαιρέστε τις τέσσερις βίδες (M2x4) που συγκρατούν την μπαταρία στη διάταξη στηρίγματος παλάμης και πληκτρολογίου.
3. Ανασηκώστε την μπαταρία και αφαιρέστε την από τη διάταξη στηρίγματος παλάμης και πληκτρολογίου.

Εγκατάσταση της μπαταρίας 3 στοιχείων

Προϋποθέσεις

Σε περίπτωση αντικατάστασης στοιχείου, αφαιρέστε το υπάρχον στοιχείο προτού εκτελέσετε τη διαδικασία εγκατάστασης.

ΣΗΜΕΙΩΣΗ: Ο τύπος μπαταρίας του υπολογιστή σας διαφέρει ανάλογα με τη διαμόρφωση που παραγγέλνατε.

Πληροφορίες για αυτήν την εργασία

Η εικόνα υποδεικνύει τη θέση της μπαταρίας και παρέχει μια οπτική αναπαράσταση της διαδικασίας εγκατάστασης.

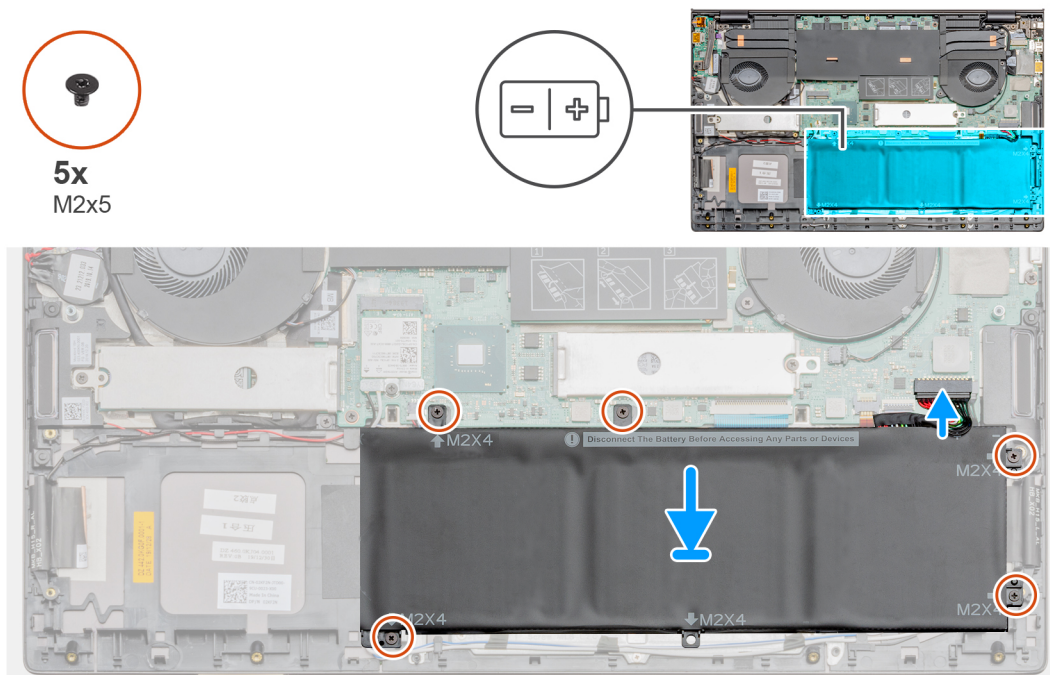

Βήματα

1. Τοποθετήστε την μπαταρία επάνω στη διάταξη του στηρίγματος παλάμης και του πληκτρολογίου και ευθυγραμμίστε τις οπές για τις βίδες στη μπαταρία με τις αντίστοιχες οπές στη διάταξη του στηρίγματος παλάμης και του πληκτρολογίου.
2. Τοποθετήστε τις τέσσερις βίδες (M2x4) που συγκρατούν την μπαταρία στην πλακέτα συστήματος και στη διάταξη του στηρίγματος παλάμης και του πληκτρολογίου.
3. Συνδέστε το καλώδιο της μπαταρίας στην πλακέτα συστήματος.

Επόμενα βήματα

1. Εγκαταστήστε το [κάλυμμα της βάσης](#).
2. Ακολουθήστε τη διαδικασία που παρατίθεται στην ενότητα [Μετά την εκτέλεση εργασιών στο εσωτερικό του υπολογιστή σας](#).

Αφαίρεση της μπαταρίας 6 στοιχείων

Προϋποθέσεις

1. Ακολουθήστε τη διαδικασία που παρατίθεται στην ενότητα [Πριν από την εκτέλεση εργασιών στο εσωτερικό του υπολογιστή σας](#).
2. Αφαιρέστε το [κάλυμμα της βάσης](#).

Πληροφορίες για αυτήν την εργασία

ΣΗΜΕΙΩΣΗ: Ο τύπος μπαταρίας του υπολογιστή σας διαφέρει ανάλογα με τη διαμόρφωση που παραγγέλνατε.

Η εικόνα υποδεικνύει τη θέση της μπαταρίας 6 στοιχείων και παρέχει μια οπτική αναπαράσταση της διαδικασίας αφαίρεσης.

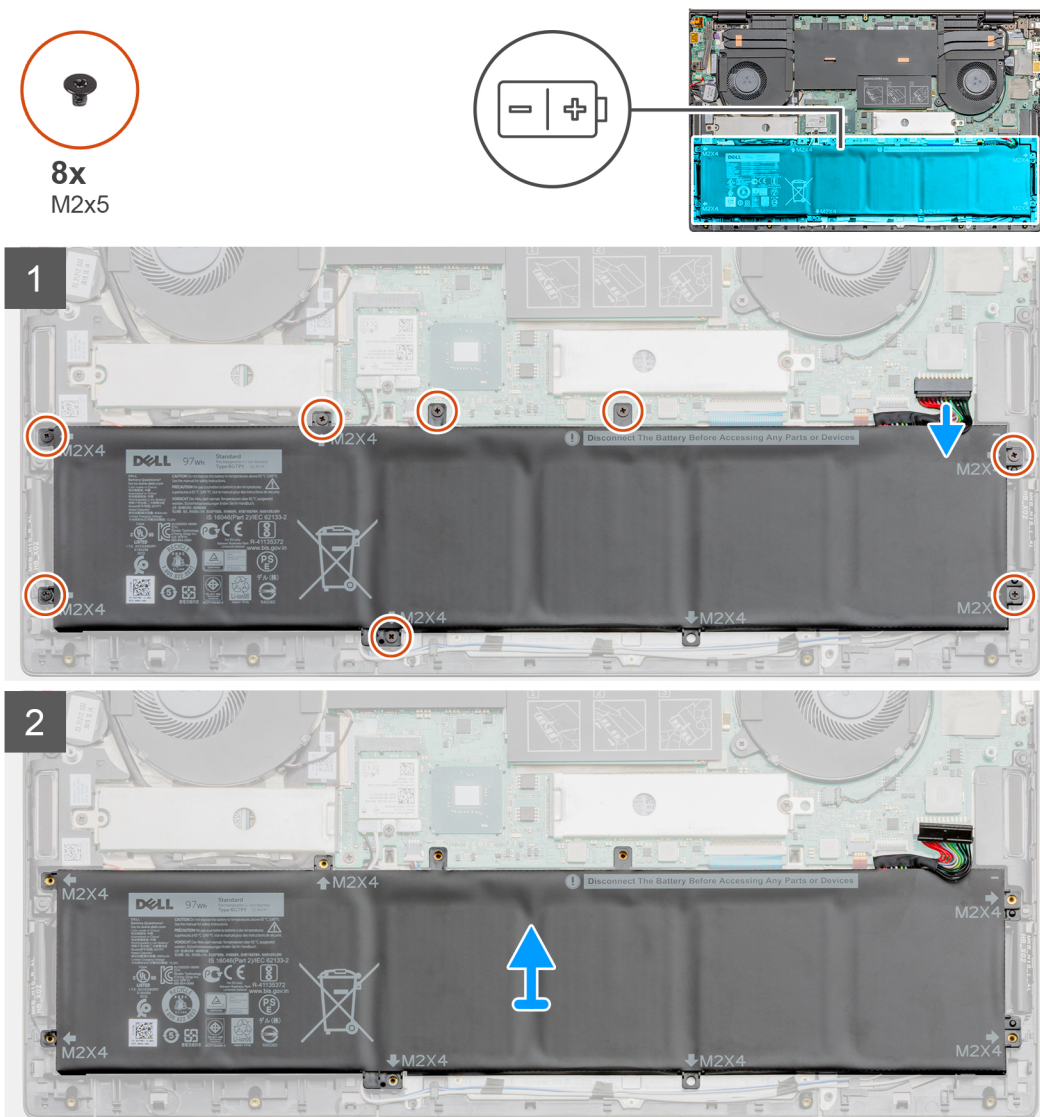

Βήματα

1. Αποσυνδέστε το καλώδιο της μπαταρίας από την πλακέτα συστήματος.
2. Αφαιρέστε τις οκτώ βίδες (M2x5) που συγκρατούν την μπαταρία στη διάταξη του στηρίγματος παλάμης και του πληκτρολογίου.
3. Ανασηκώστε την μπαταρία και αφαιρέστε την από τη διάταξη στηρίγματος παλάμης και πληκτρολογίου.

Εγκατάσταση της μπαταρίας 6 στοιχείων

Προϋποθέσεις

Σε περίπτωση αντικατάστασης στοιχείου, αφαιρέστε το υπάρχον στοιχείο προτού εκτελέσετε τη διαδικασία εγκατάστασης.

Πληροφορίες για αυτήν την εργασία

ⓘ ΣΗΜΕΙΩΣΗ: Ο τύπος μπαταρίας του υπολογιστή σας διαφέρει ανάλογα με τη διαμόρφωση που παραγγέλνατε.

Η εικόνα υποδεικνύει τη θέση της μπαταρίας 6 στοιχείων και παρέχει μια οπτική αναπαράσταση της διαδικασίας εγκατάστασης.



8x
M2x5

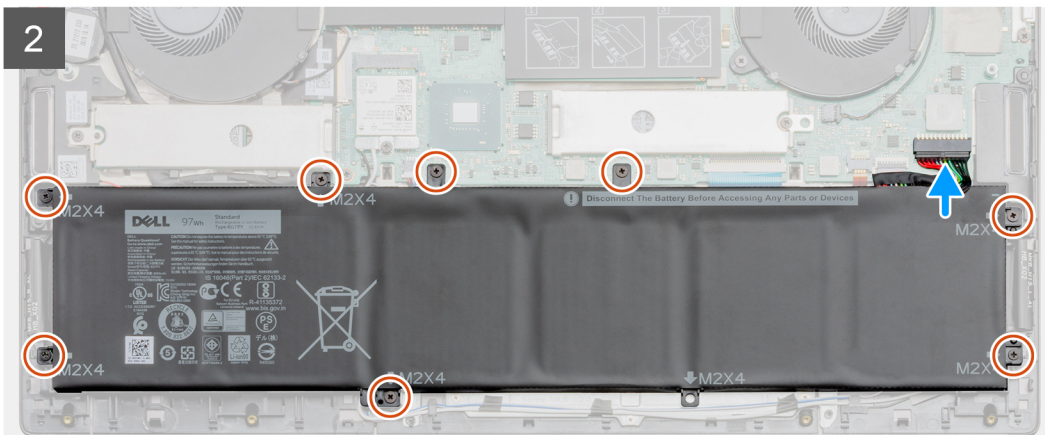
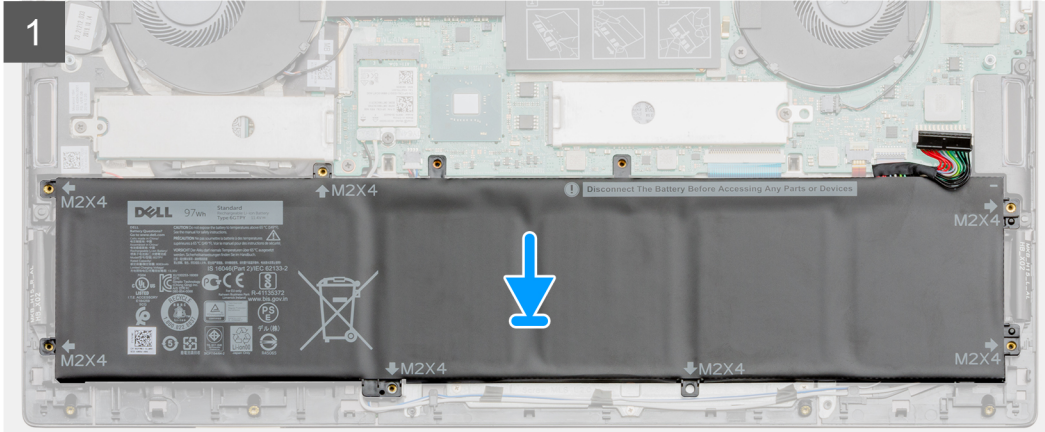
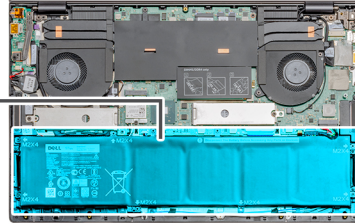
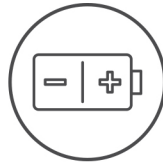

Βήματα

1. Τοποθετήστε την μπαταρία επάνω στη διάταξη του στηρίγματος παλάμης και του πληκτρολογίου και ευθυγραμμίστε τις οπές για τις βίδες στη μπαταρία με τις αντίστοιχες οπές στη διάταξη του στηρίγματος παλάμης και του πληκτρολογίου.
2. Επανατοποθετήστε τις οκτώ βίδες (M2x5) που συγκρατούν την μπαταρία στην πλακέτα συστήματος και στη διάταξη του στηρίγματος παλάμης και του πληκτρολογίου.
3. Συνδέστε το καλώδιο της μπαταρίας στην πλακέτα συστήματος.

Επόμενα βήματα

1. Εγκαταστήστε το [κάλυμμα της βάσης](#).
2. Ακολουθήστε τη διαδικασία που παρατίθεται στην ενότητα [Μετά την εκτέλεση εργασιών στο εσωτερικό του υπολογιστή σας](#).

Κάρτα WLAN

Αφαίρεση της κάρτας WLAN

Προϋποθέσεις

1. Ακολουθήστε τη διαδικασία που παρατίθεται στην ενότητα [Πριν από την εκτέλεση εργασιών στο εσωτερικό του υπολογιστή σας](#).

2. Αφαιρέστε το κάλυμμα της βάσης.

Πληροφορίες για αυτήν την εργασία

Η εικόνα υποδεικνύει τη θέση της κάρτας WLAN και παρέχει μια οπτική αναπαράσταση της διαδικασίας αφαίρεσης.



1x
M2x3

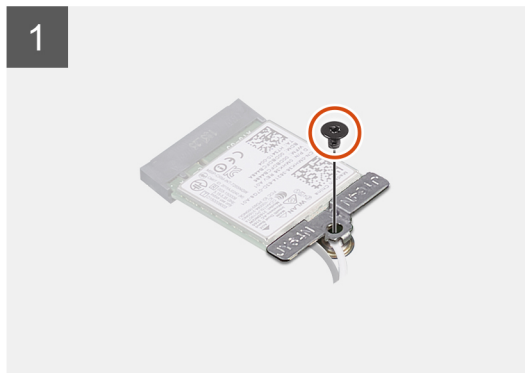
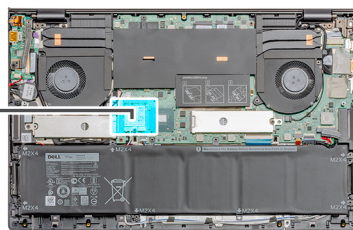

Βήματα

1. Αφαιρέστε τη βίδα (M2x3) που συγκρατεί τη βάση στήριξης της κάρτας WLAN στην κάρτα WLAN.
2. Αφαιρέστε το υποστήριγμα της κάρτας WLAN από την κάρτα WLAN.
3. Αποσυνδέστε τα καλώδια της κεραίας από την κάρτα WLAN.
4. Σύρετε και αφαιρέστε την κάρτα WLAN από την υποδοχή της.

Εγκατάσταση της κάρτας WLAN

Προϋποθέσεις

Σε περίπτωση αντικατάστασης στοιχείου, αφαιρέστε το υπάρχον στοιχείο προτού εκτελέσετε τη διαδικασία εγκατάστασης.

Πληροφορίες για αυτήν την εργασία

Η εικόνα υποδεικνύει τη θέση της κάρτας WLAN και παρέχει μια οπτική αναπαράσταση της διαδικασίας εγκατάστασης.



1x
M2x3

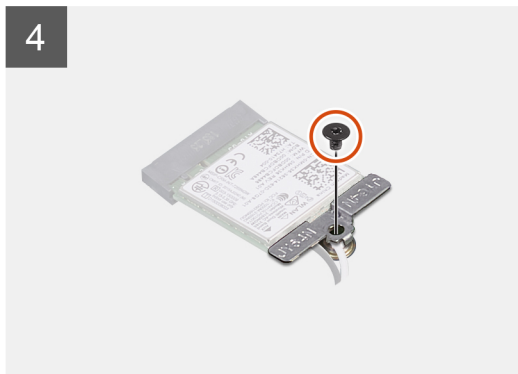
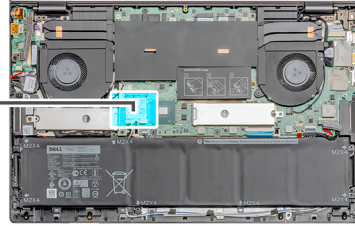

Βήματα

1. Ευθυγραμμίστε την εγκοπή στην κάρτα WLAN με τη γλωττίδα στην υποδοχή της κάρτας WLAN και περάστε υπό γωνία την κάρτα μέσα στην υποδοχή της.
2. Συνδέστε τα καλώδια της κεραίας στην κάρτα WLAN.
3. Ευθυγραμμίστε και τοποθετήστε το υποστήριγμα της κάρτας WLAN πάνω στην κάρτα.
4. Επανατοποθετήστε τη βίδα (M2x3) για να στερεώσετε τη βάση στήριξης της κάρτας WLAN στην κάρτα WLAN.

Επόμενα βήματα

1. Εγκαταστήστε το [κάλυμμα της βάσης](#).
2. Ακολουθήστε τη διαδικασία που παρατίθεται στην ενότητα [Μετά την εκτέλεση εργασιών στο εσωτερικό του υπολογιστή σας](#).

Μονάδες μνήμης

Αφαίρεση της μονάδας μνήμης (μία υποδοχή)

Προϋποθέσεις

1. Ακολουθήστε τη διαδικασία που παρατίθεται στην ενότητα [Πριν από την εκτέλεση εργασιών στο εσωτερικό του υπολογιστή σας](#).
2. Αφαιρέστε το [κάλυμμα της βάσης](#).

Πληροφορίες για αυτήν την εργασία

Η εικόνα υποδεικνύει τη θέση της μονάδας μνήμης και παρέχει μια οπτική αναπαράσταση της διαδικασίας αφαίρεσης.

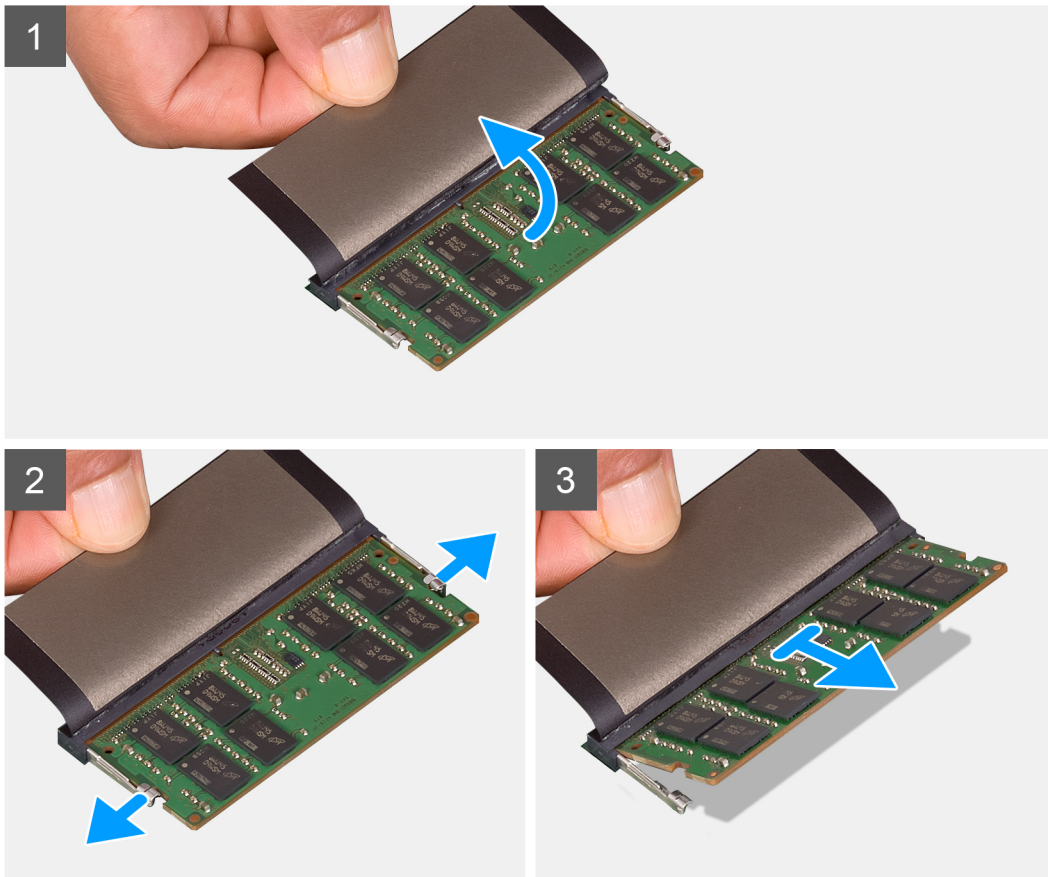
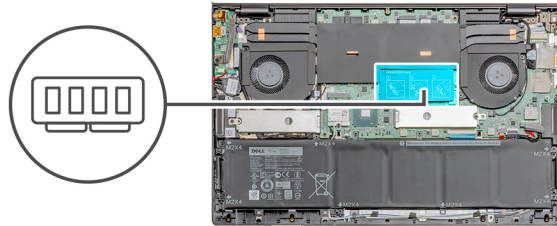

Βήματα

1. Ανασηκώστε τη μεμβράνη mylar.
2. Ανοίξτε προσεκτικά με τα ακροδάχτυλά σας τους συνδετήρες συγκράτησης σε κάθε άκρο της υποδοχής της μονάδας μνήμης τόσο ώστε να πιναχτεί έξω η μονάδα μνήμης.
3. Σύρετε και αφαιρέστε τη μονάδα μνήμης από την υποδοχή της στην πλακέτα συστήματος.

Εγκατάσταση της μονάδας μνήμης (μία υποδοχή)

Προϋποθέσεις

Σε περίπτωση αντικατάστασης στοιχείου, αφαιρέστε το υπάρχον στοιχείο προτού εκτελέσετε τη διαδικασία εγκατάστασης.

Πληροφορίες για αυτήν την εργασία

Η εικόνα υποδεικνύει τη θέση της μονάδας μνήμης και παρέχει μια οπτική αναπαράσταση της διαδικασίας εγκατάστασης.

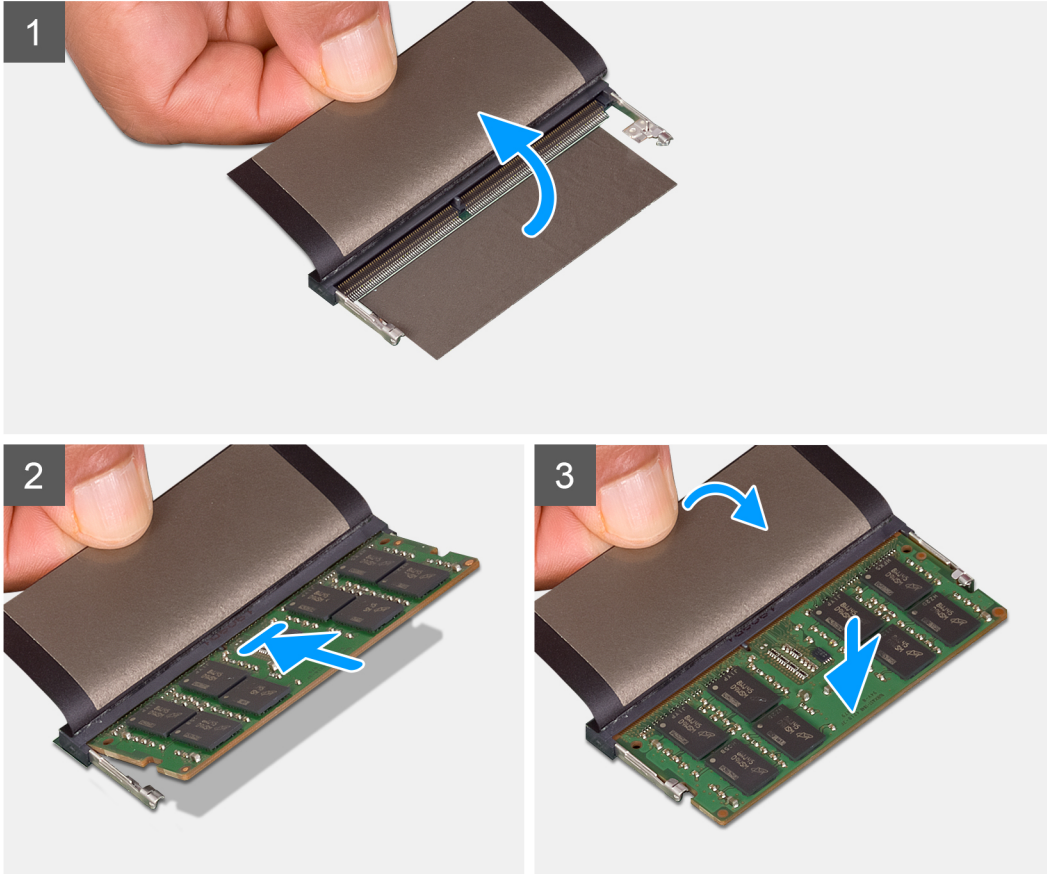
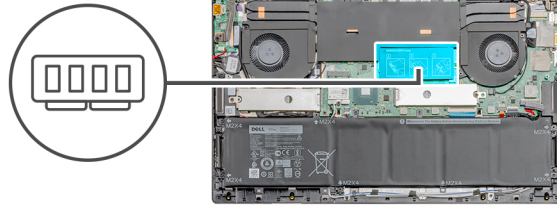

Βήματα

1. Σηκώστε τη μεμβράνη Mylar και ευθυγραμμίστε την εγκοπή στη μονάδα μνήμης με τη γλωττίδα στην υποδοχή της μονάδας μνήμης.
2. Περάστε συρτά τη μονάδα μνήμης σταθερά μέσα στην υποδοχή υπό γωνία.
3. Πιέστε προς τα κάτω τη μονάδα της μνήμης τόσο ώστε να κουμπώσει στη σωστή της θέση και να ακουστεί το χαρακτηριστικό κλικ.

ΣΗΜΕΙΩΣΗ: Αν δεν ακουστεί το χαρακτηριστικό κλικ, αφαιρέστε τη μονάδα μνήμης και εγκαταστήστε την ξανά.

Επόμενα βήματα

1. Εγκαταστήστε το [κάλυμμα της βάσης](#).
2. Ακολουθήστε τη διαδικασία που παρατίθεται στην ενότητα [Μετά την εκτέλεση εργασιών στο εσωτερικό του υπολογιστή σας](#).

Μονάδα δίσκου στερεάς κατάστασης

Αφαίρεση της μονάδας δίσκου στερεάς κατάστασης M.2 2280 (SSD-1)

Προϋποθέσεις

1. Ακολουθήστε τη διαδικασία που παρατίθεται στην ενότητα [Πριν από την εκτέλεση εργασιών στο εσωτερικό του υπολογιστή σας](#).
2. Αφαιρέστε το [κάλυμμα της βάσης](#).

Πληροφορίες για αυτήν την εργασία

Η εικόνα υποδεικνύει τη θέση της μονάδας δίσκου στερεάς κατάστασης και παρέχει μια οπτική αναπαράσταση της διαδικασίας αφαίρεσης της SSD M.2 2280 από την υποδοχή 1.



2x
M2x3

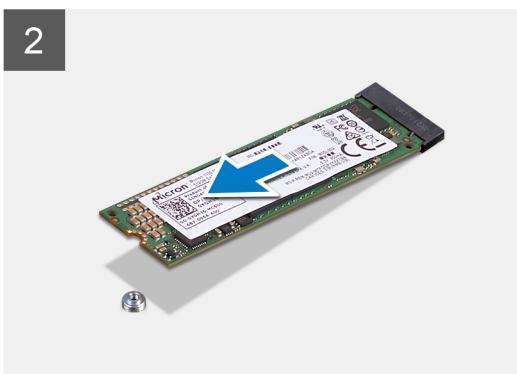
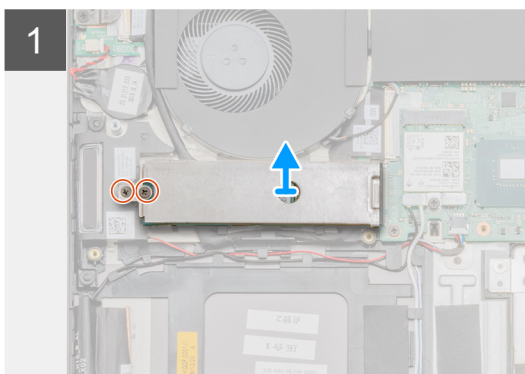
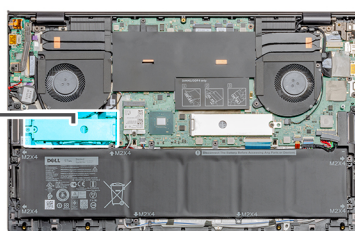

Βήματα

1. Αφαιρέστε τις δύο βίδες (M2x3) που συγκρατούν τη θωράκιση της μονάδας δίσκου στερεάς κατάστασης στη διάταξη του στηρίγματος παλάμης και του πληκτρολογίου.
2. Ανασηκώστε και αφαιρέστε τη θωράκιση της μονάδας δίσκου στερεάς κατάστασης από την υποδοχή της μονάδας δίσκου στερεάς κατάστασης.
3. Σύρετε και αφαιρέστε τη μονάδα δίσκου στερεάς κατάστασης από την υποδοχή της μονάδας δίσκου στερεάς κατάστασης.

Εγκατάσταση της μονάδας δίσκου στερεάς κατάστασης M.2 2280 (SSD-1)

Προϋποθέσεις

Σε περίπτωση αντικατάστασης στοιχείου, αφαιρέστε το υπάρχον στοιχείο προτού εκτελέσετε τη διαδικασία εγκατάστασης.

Πληροφορίες για αυτήν την εργασία

Η εικόνα υποδεικνύει τη θέση της βάσης στήριξης της μονάδας δίσκου στερεάς κατάστασης και παρέχει μια οπτική αναπαράσταση της διαδικασίας ευθυγράμμισης της βάσης στήριξης για την τοποθέτηση της μονάδας δίσκου στερεάς κατάστασης M.2 2280 στην υποδοχή 1.



2x
M2x3

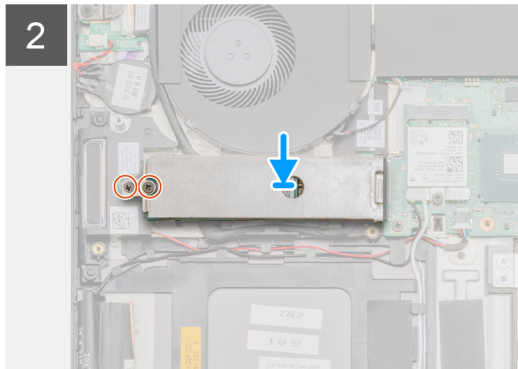
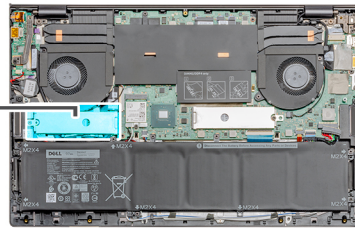

Βήματα

1. Ευθυγραμμίστε τη βάση στήριξης της μονάδας δίσκου στερεάς κατάστασης ώστε να μπορεί να τοποθετηθεί η μονάδα M.2 2280.
2. Σύρετε υπό γωνία τη μονάδα δίσκου στερεάς κατάστασης μέσα στην υποδοχή της και φροντίστε να εφαρμόσει καλά.
3. Τοποθετήστε τη θωράκιση της μονάδας δίσκου στερεάς κατάστασης.
4. Επανατοποθετήστε τις δύο βίδες (M2x3) που συγκρατούν τη θωράκιση της μονάδας δίσκου στερεάς κατάστασης στη διάταξη του στηρίγματος παλάμης και πληκτρολογίου.

Επόμενα βήματα

1. Εγκαταστήστε το [κάλυμμα της βάσης](#).
2. Ακολουθήστε τη διαδικασία που παρατίθεται στην ενότητα [Μετά την εκτέλεση εργασιών στο εσωτερικό του υπολογιστή σας](#).

Αφαίρεση της μονάδας δίσκου στερεάς κατάστασης M.2 2230 (SSD-1)

Προϋποθέσεις

1. Ακολουθήστε τη διαδικασία που παρατίθεται στην ενότητα [Πριν από την εκτέλεση εργασιών στο εσωτερικό του υπολογιστή σας](#).
2. Αφαιρέστε το [κάλυμμα της βάσης](#).

ΣΗΜΕΙΩΣΗ: Η υποδοχή 1 υποστηρίζει και τις δύο μονάδες δίσκου στερεάς κατάστασης M.2 2280 και M.2 2230.

Πληροφορίες για αυτήν την εργασία

Η εικόνα υποδεικνύει τη θέση της μονάδας δίσκου στερεάς κατάστασης και παρέχει μια οπτική αναπαράσταση της διαδικασίας αφαίρεσης της SSD M.2 2280 από την υποδοχή 1.



2x
M2x3

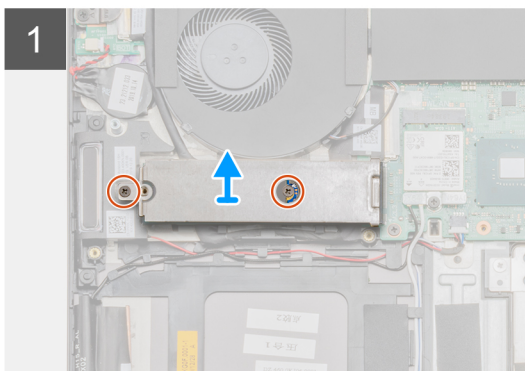
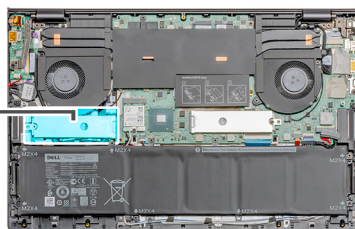

Βήματα

1. Αφαιρέστε τις δύο βίδες (M2x3) που συγκρατούν τη θωράκιση της μονάδας δίσκου στερεάς κατάστασης και τη μονάδα δίσκου στερεάς κατάστασης στη διάταξη στηρίγματος παλάμης και πληκτρολογίου.
2. Ανασηκώστε και αφαιρέστε τη θωράκιση της μονάδας δίσκου στερεάς κατάστασης από την υποδοχή της μονάδας δίσκου στερεάς κατάστασης.
3. Σύρετε και αφαιρέστε τη μονάδα δίσκου στερεάς κατάστασης από την υποδοχή της μονάδας δίσκου στερεάς κατάστασης.

Εγκατάσταση της μονάδας δίσκου στερεάς κατάστασης M.2 2230 (SSD-1)

Προϋποθέσεις

Σε περίπτωση αντικατάστασης στοιχείου, αφαιρέστε το υπάρχον στοιχείο προτού εκτελέσετε τη διαδικασία εγκατάστασης.

 **ΣΗΜΕΙΩΣΗ:** Η υποδοχή 1 υποστηρίζει SSD M.2 2230 και M.2 2280.

Πληροφορίες για αυτήν την εργασία

Η εικόνα υποδεικνύει τη θέση της βάσης στήριξης της μονάδας δίσκου στερεάς κατάστασης και παρέχει μια οπτική αναπαράσταση της διαδικασίας ευθυγράμμισης της βάσης στήριξης για την τοποθέτηση της μονάδας δίσκου στερεάς κατάστασης M.2 2280 στην υποδοχή 1.



2x
M2x3

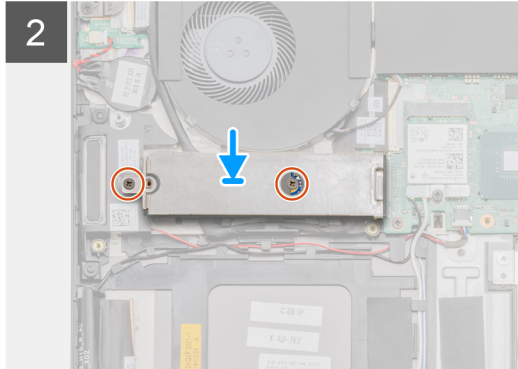
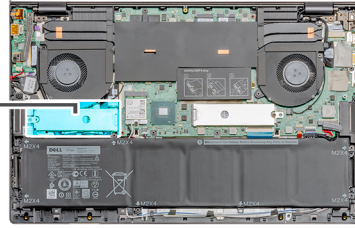

Βήματα

1. Ευθυγραμμίστε τη βάση στήριξης της μονάδας δίσκου στερεάς κατάστασης ώστε να μπορεί να τοποθετηθεί η μονάδα M.2 2280.
2. Επανατοποθετήστε τη βίδα (M2x3) για να στερεώσετε τη μονάδα δίσκου στερεάς κατάστασης στη διάταξη του στηρίγματος παλάμης και του πληκτρολογίου.
3. Τοποθετήστε τη θωράκιση της μονάδας δίσκου στερεάς κατάστασης.
4. Επανατοποθετήστε τη βίδα (M2x3) για να στερεώσετε τη θωράκιση της μονάδας δίσκου στερεάς κατάστασης στη διάταξη του στηρίγματος παλάμης και του πληκτρολογίου.

Επόμενα βήματα

1. Εγκαταστήστε το [κάλυμμα της βάσης](#).
2. Ακολουθήστε τη διαδικασία που παρατίθεται στην ενότητα [Μετά την εκτέλεση εργασιών στο εσωτερικό του υπολογιστή σας](#).

Επανατοποθέτηση της βάσης στήριξης της μονάδας SSD-1

Προϋποθέσεις

1. Ακολουθήστε τη διαδικασία που παρατίθεται στην ενότητα [Πριν από την εκτέλεση εργασιών στο εσωτερικό του υπολογιστή σας](#).
2. Αφαιρέστε το [κάλυμμα της βάσης](#).
3. Αφαιρέστε τη μονάδα [SSD M.2 2280](#) ή [SSD M.2 2230](#).

Πληροφορίες για αυτήν την εργασία

Η εικόνα παρέχει μια οπτική αναπαράσταση της διαδικασίας επανατοποθέτησης.

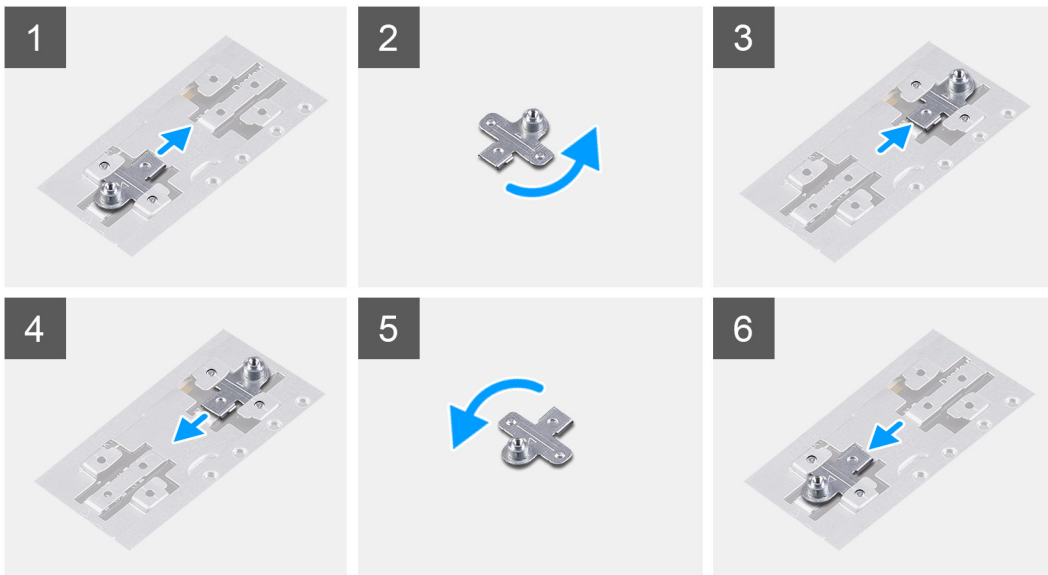

Βήματα

1. Σύρετε και αφαιρέστε τη βάση στήριξης της μονάδας SSD από την υποδοχή του.
2. Ανάλογα με τον τύπο της μονάδας δίσκου στερεάς κατάστασης (M.2 2230 / M.2 2280), ευθυγραμμίστε και τοποθετήστε τη βάση στήριξης της μονάδας SSD στην υποδοχή της.
3. Εγκαταστήστε τη μονάδα [SSD-1 \(M.2 2280\)](#) ή [SSD-1 \(M.2 2230\)](#).

Αφαίρεση της μονάδας δίσκου στερεάς κατάστασης M.2 2280 (SSD-2)

Προϋποθέσεις

1. Ακολουθήστε τη διαδικασία που παρατίθεται στην ενότητα [Πριν από την εκτέλεση εργασιών στο εσωτερικό του υπολογιστή σας](#).
2. Αφαιρέστε το [κάλυμμα της βάσης](#).

Πληροφορίες για αυτήν την εργασία

Η εικόνα υποδεικνύει τη θέση της μονάδας δίσκου στερεάς κατάστασης και παρέχει μια οπτική αναπαράσταση της διαδικασίας αφαίρεσης της SSD M.2 2280 από την υποδοχή 2.



1x
M2x3

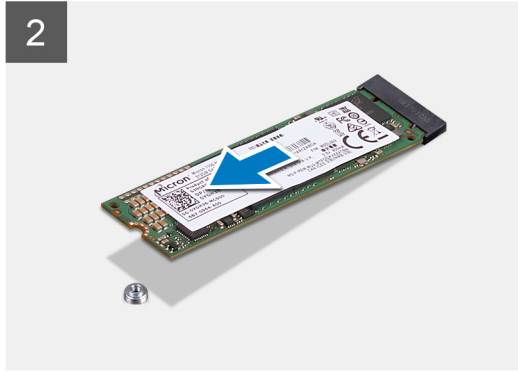
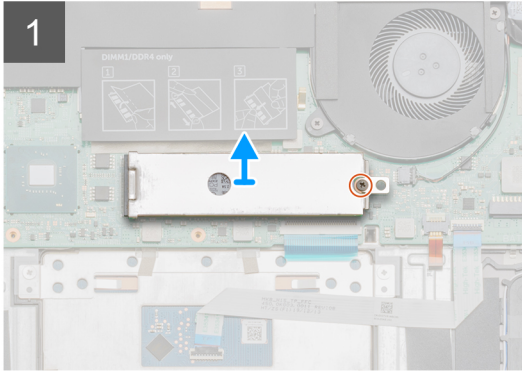
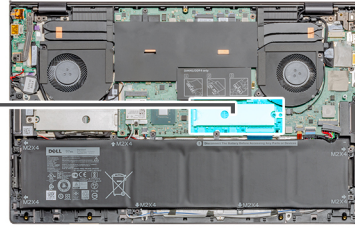

Βήματα

1. Αφαιρέστε τη βίδα (M2x3) που συγκρατεί τη θωράκιση της μονάδας δίσκου στερεάς κατάστασης στη διάταξη του στηρίγματος παλάμης και του πληκτρολογίου.
2. Ανασηκώστε και αφαιρέστε τη θωράκιση της μονάδας δίσκου στερεάς κατάστασης από την υποδοχή της μονάδας δίσκου στερεάς κατάστασης.
3. Σύρετε και αφαιρέστε τη μονάδα δίσκου στερεάς κατάστασης από την υποδοχή της μονάδας δίσκου στερεάς κατάστασης.

Εγκατάσταση της μονάδας δίσκου στερεάς κατάστασης M.2 2280 (SSD-2)

Προϋποθέσεις

Σε περίπτωση αντικατάστασης στοιχείου, αφαιρέστε το υπάρχον στοιχείο προτού εκτελέσετε τη διαδικασία εγκατάστασης.

 **ΣΗΜΕΙΩΣΗ:** Η υποδοχή 2 υποστηρίζει SSD M.2 2230 και M.2 2280.

Πληροφορίες για αυτήν την εργασία

Η εικόνα υποδεικνύει τη θέση της βάσης στήριξης της μονάδας δίσκου στερεάς κατάστασης και παρέχει μια οπτική αναπαράσταση της διαδικασίας ευθυγράμμισης της βάσης στήριξης για την τοποθέτηση της μονάδας δίσκου στερεάς κατάστασης M.2 2280 στην υποδοχή 2.



1x
M2x3

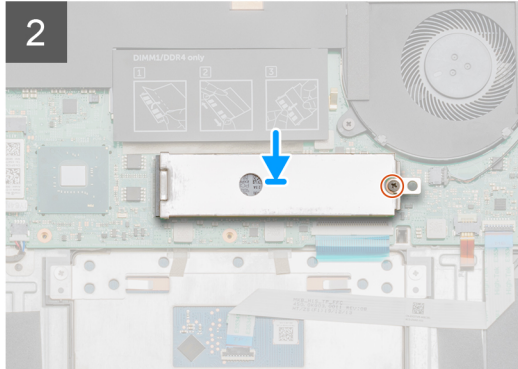
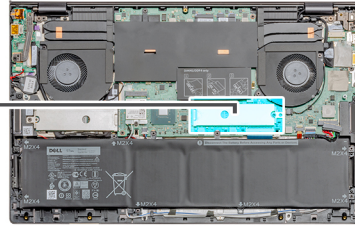

Βήματα

1. Ευθυγραμμίστε τη βάση στήριξης της μονάδας δίσκου στερεάς κατάστασης ώστε να μπορεί να τοποθετηθεί η μονάδα M.2 2280.
2. Τοποθετήστε τη θωράκιση της μονάδας δίσκου στερεάς κατάστασης.
3. Επανατοποθετήστε τη βίδα (M2x3) για να στερεώσετε τη μονάδα δίσκου στερεάς κατάστασης στη διάταξη του στηρίγματος παλάμης και του πληκτρολογίου.

Επόμενα βήματα

1. Εγκαταστήστε το [κάλυμμα της βάσης](#).
2. Ακολουθήστε τη διαδικασία που παρατίθεται στην ενότητα [Μετά την εκτέλεση εργασιών στο εσωτερικό του υπολογιστή σας](#).

Ηχεία

Αφαίρεση των ηχείων

Προϋποθέσεις

1. Ακολουθήστε τη διαδικασία που παρατίθεται στην ενότητα [Πριν από την εκτέλεση εργασιών στο εσωτερικό του υπολογιστή σας](#).
2. Αφαιρέστε το [κάλυμμα της βάσης](#).
3. Αφαιρέστε την [μπαταρία \(3 στοιχείων\)](#) ή την [μπαταρία \(6 στοιχείων\)](#).
4. Αφαιρέστε την κάρτα [WLAN](#).

Πληροφορίες για αυτήν την εργασία

Η εικόνα υποδεικνύει τη θέση των ηχείων και παρέχει μια οπτική αναπαράσταση της διαδικασίας αφαίρεσης.

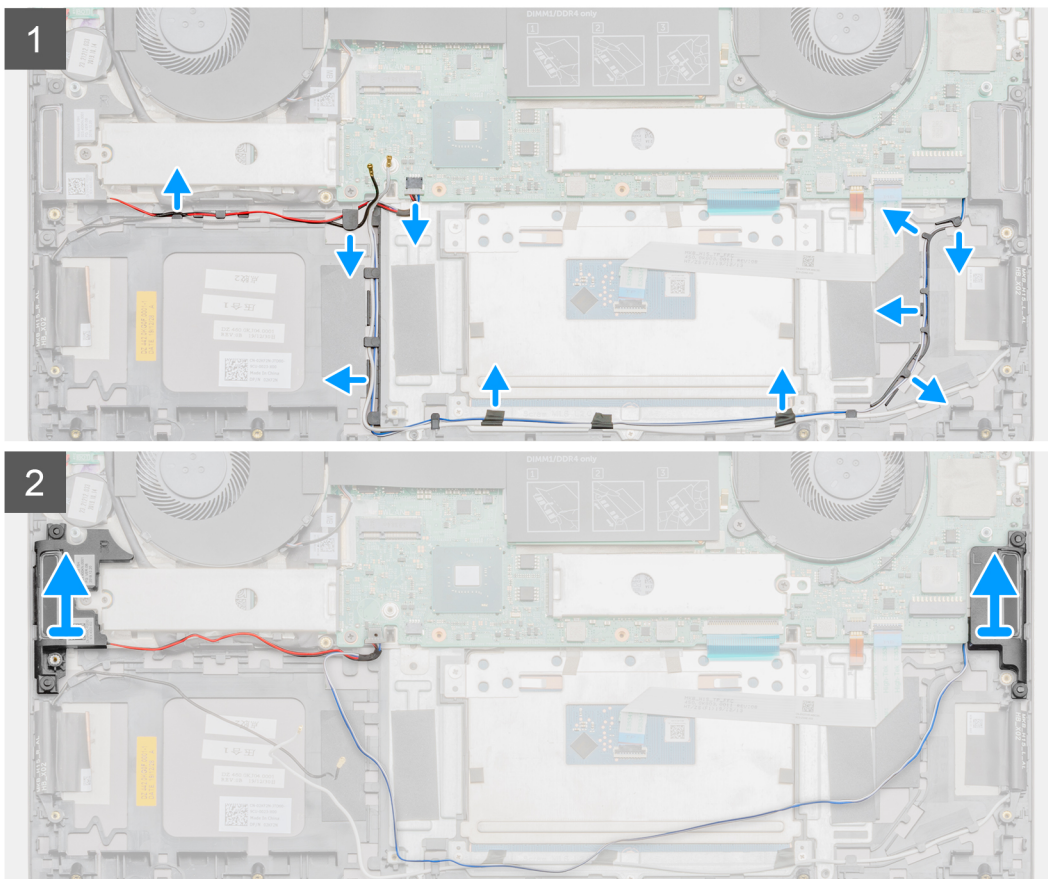
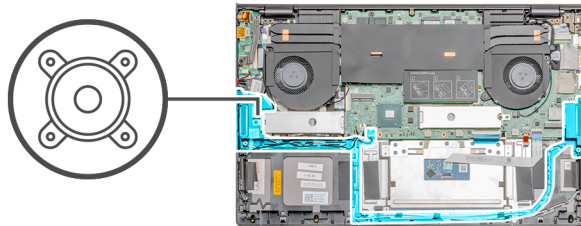

Βήματα

1. Αποσυνδέστε το καλώδιο των ηχείων από την πλακέτα συστήματος.
2. Σημειώστε τη διαδρομή του καλωδίου των ηχείων και αφαιρέστε το καλώδιο από τους οδηγούς δρομολόγησης στη διάταξη του στηρίγματος παλάμης και του πληκτρολογίου.

ΣΗΜΕΙΩΣΗ: Προτού σηκώσετε τα ηχεία, σημειώστε τη θέση των λαστιχένιων δακτυλίων στερέωσης.

3. Ανασηκώστε τα ηχεία μαζί με το καλώδιό τους και αφαιρέστε τα από τη διάταξη στηρίγματος παλάμης και πληκτρολογίου.

Εγκατάσταση των ηχείων

Προϋποθέσεις

Σε περίπτωση αντικατάστασης στοιχείου, αφαιρέστε το υπάρχον στοιχείο προτού εκτελέσετε τη διαδικασία εγκατάστασης.

Πληροφορίες γι αυτήν την εργασία

Η εικόνα υποδεικνύει τη θέση των ηχείων και παρέχει μια οπτική αναπαράσταση της διαδικασίας εγκατάστασης.

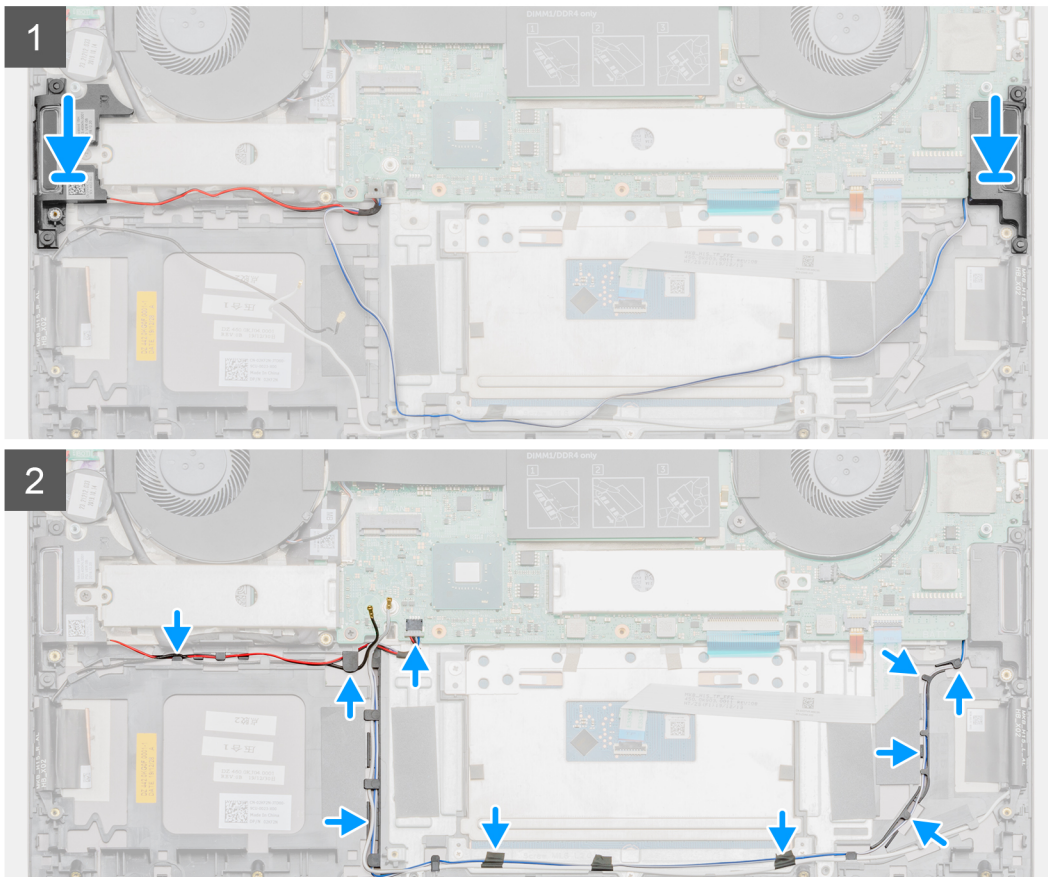
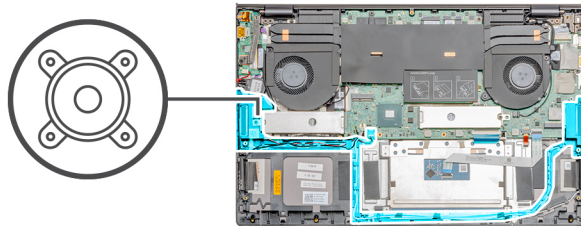

Βήματα

1. Χρησιμοποιώντας τα σημεία ευθυγράμμισης και τους λαστιχένιους δακτυλίους, τοποθετήστε τα ηχεία στις υποδοχές της διάταξης στηρίγματος παλάμης και πληκτρολογίου.
2. Περάστε το καλώδιο των ηχείων μέσα από τους οδηγούς δρομολόγησης στη διάταξη στηρίγματος παλάμης και πληκτρολογίου.
3. Συνδέστε το καλώδιο των ηχείων στην πλακέτα συστήματος.

Επόμενα βήματα

1. Εγκαταστήστε την **κάρτα WLAN**.
2. Εγκαταστήστε την **μπαταρία (3 στοιχείων)** ή την **μπαταρία (6 στοιχείων)**.
3. Εγκαταστήστε το **κάλυμμα της βάσης**.
4. Ακολουθήστε τη διαδικασία που παρατίθεται στην ενότητα **Μετά την εκτέλεση εργασιών στο εσωτερικό του υπολογιστή σας**.

Ανεμιστήρας GPU

Αφαίρεση του ανεμιστήρα της GPU

Προϋποθέσεις

1. Ακολουθήστε τη διαδικασία που παρατίθεται στην ενότητα [Πριν από την εκτέλεση εργασιών στο εσωτερικό του υπολογιστή σας](#).
2. Αφαιρέστε το [κάλυμμα της βάσης](#).

Πληροφορίες για αυτήν την εργασία

Η εικόνα υποδεικνύει τη θέση του ανεμιστήρα της GPU και παρέχει μια οπτική αναπαράσταση της διαδικασίας αφαίρεσης.



2x
M2x4

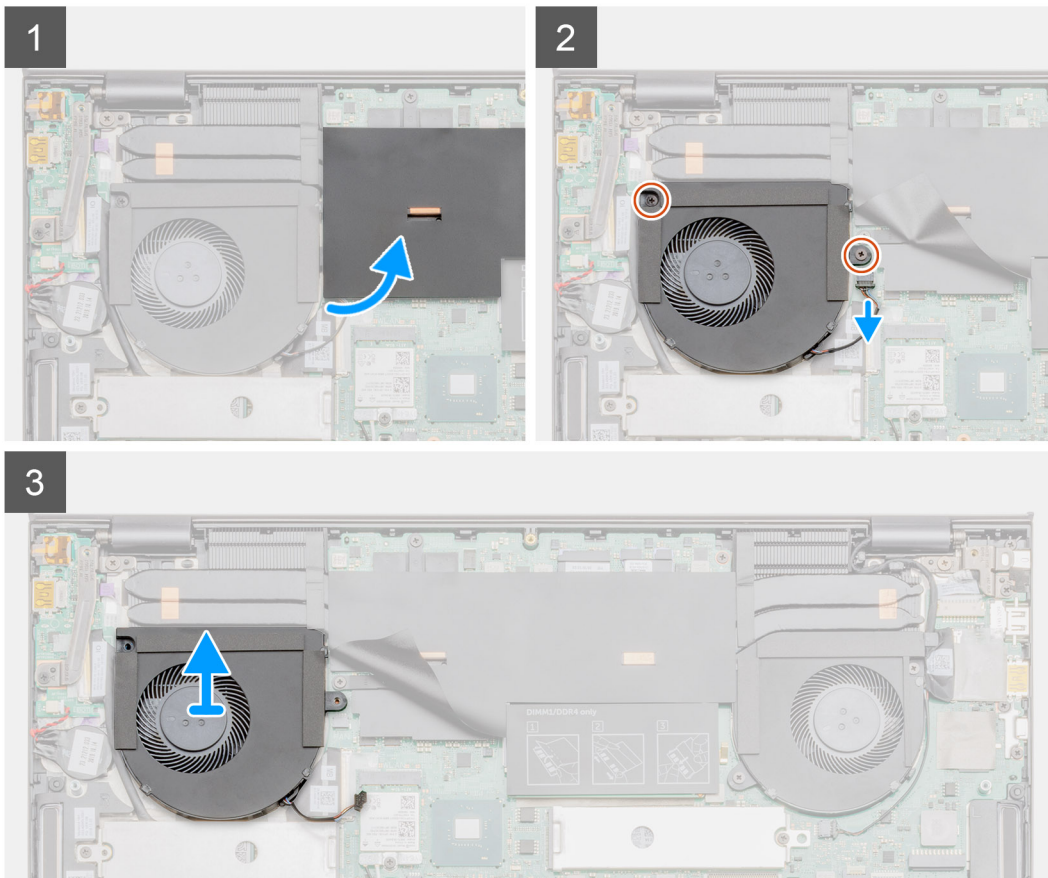
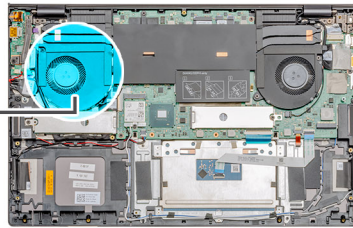

Βήματα

1. Αναδιπλώστε το κάλυμμα mylar για να το ανοίξετε.
2. Αφαιρέστε τις δύο βίδες (M2x4) που συγκρατούν τον ανεμιστήρα της GPU στη διάταξη στηρίγματος παλάμης και πληκτρολογίου.
3. Αποσυνδέστε το καλώδιο του ανεμιστήρα της GPU από την πλακέτα συστήματος.
4. Σύρετε, ανασηκώστε και αφαιρέστε τον ανεμιστήρα της GPU από τη διάταξη στηρίγματος παλάμης και πληκτρολογίου.

Εγκατάσταση του ανεμιστήρα της GPU

Προϋποθέσεις

Σε περίπτωση αντικατάστασης στοιχείου, αφαιρέστε το υπάρχον στοιχείο προτού εκτελέσετε τη διαδικασία εγκατάστασης.

Πληροφορίες για αυτήν την εργασία

Η εικόνα υποδεικνύει τη θέση του ανεμιστήρα της GPU και παρέχει μια οπτική αναπαράσταση της διαδικασίας εγκατάστασης.



2x
M2x4

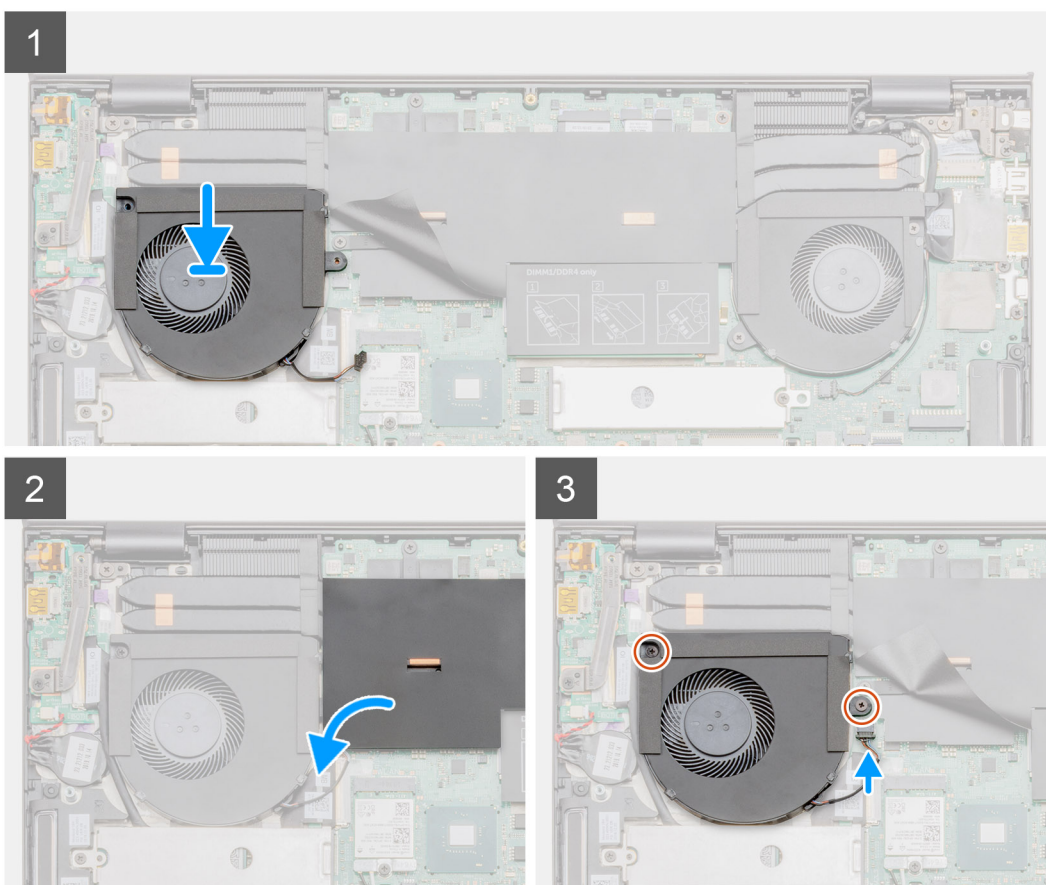
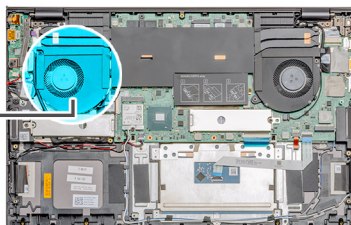

Βήματα

1. Σύρετε και τοποθετήστε τον ανεμιστήρα της GPU στη διάταξη του στηρίγματος παλάμης και του πληκτρολογίου.
2. Ευθυγραμμίστε τις οπές για τις βίδες στον ανεμιστήρα της GPU με τις αντίστοιχες οπές στη διάταξη του στηρίγματος παλάμης και του πληκτρολογίου.
3. Επανατοποθετήστε τις δύο βίδες (M2x4) για να στερεώσετε τον ανεμιστήρα της GPU στη διάταξη του στηρίγματος παλάμης και του πληκτρολογίου.
4. Συνδέστε το καλώδιο του ανεμιστήρα της GPU στην πλακέτα συστήματος.

Επόμενα βήματα

1. Εγκαταστήστε το [κάλυμμα της βάσης](#).

2. Ακολουθήστε τη διαδικασία που παρατίθεται στην ενότητα [Μετά την εκτέλεση εργασιών στο εσωτερικό του υπολογιστή σας](#).

Ανεμιστήρας συστήματος

Αφαίρεση του ανεμιστήρα του συστήματος

Προϋποθέσεις

1. Ακολουθήστε τη διαδικασία που παρατίθεται στην ενότητα [Πριν από την εκτέλεση εργασιών στο εσωτερικό του υπολογιστή σας](#).
2. Αφαιρέστε το [κάλυμμα της βάσης](#).

Πληροφορίες για αυτήν την εργασία

Η εικόνα υποδεικνύει τη θέση του ανεμιστήρα του συστήματος και παρέχει μια οπτική αναπαράσταση της διαδικασίας αφαίρεσης.



2x
M2x4

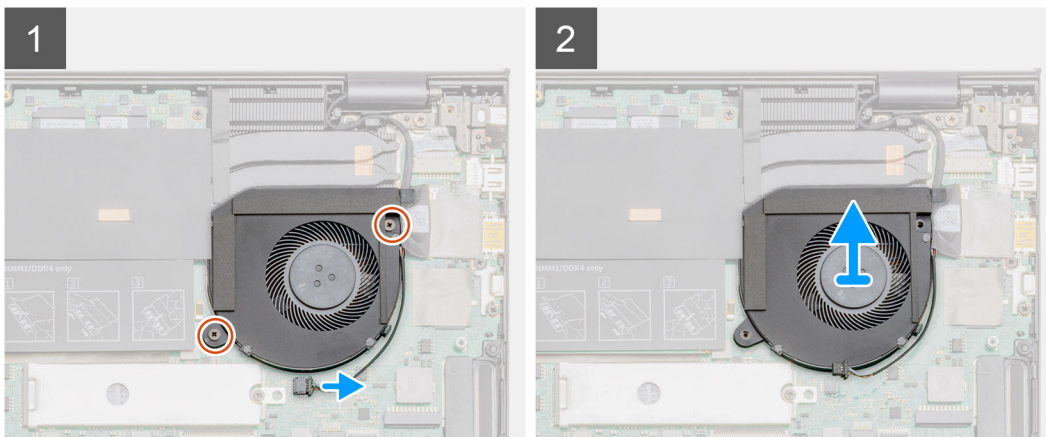
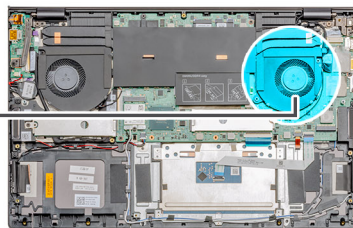

Βήματα

1. Αφαιρέστε τις δύο βίδες (M2x4) που συγκρατούν τον ανεμιστήρα του συστήματος στη διάταξη του στηρίγματος παλάμης και του πληκτρολογίου.
2. Αποσυνδέστε το καλώδιο του ανεμιστήρα του συστήματος από την πλακέτα συστήματος.
3. Σύρετε και ανασηκώστε τον ανεμιστήρα του συστήματος για να τον αφαιρέσετε από τη διάταξη του στηρίγματος παλάμης και του πληκτρολογίου.

Εγκατάσταση του ανεμιστήρα του συστήματος

Προϋποθέσεις

Σε περίπτωση αντικατάστασης στοιχείου, αφαιρέστε το υπάρχον στοιχείο προτού εκτελέσετε τη διαδικασία εγκατάστασης.

Πληροφορίες για αυτήν την εργασία

Η εικόνα υποδεικνύει τη θέση του ανεμιστήρα του συστήματος και παρέχει μια οπτική αναπαράσταση της διαδικασίας εγκατάστασης.



2x
M2x4

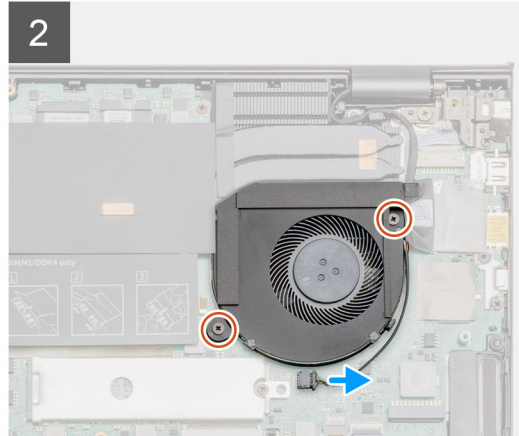
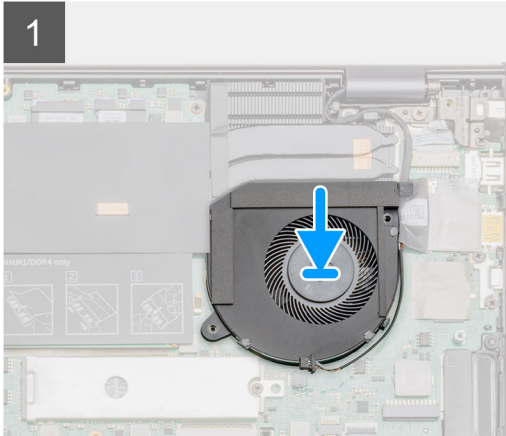
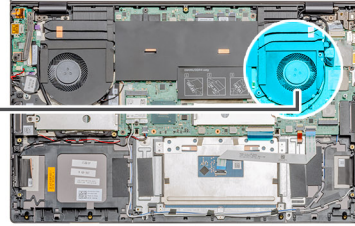

Βήματα

1. Σύρετε και τοποθετήστε τον ανεμιστήρα του συστήματος στη διάταξη του στηρίγματος παλάμης και του πληκτρολογίου.
2. Ευθυγραμμίστε τις οπές για τις βίδες στον ανεμιστήρα του συστήματος με τις αντίστοιχες οπές στη διάταξη του στηρίγματος παλάμης και του πληκτρολογίου.
3. Αφαιρέστε τις δύο βίδες (M2x4) για να στερεώσετε τον ανεμιστήρα του συστήματος στη διάταξη του στηρίγματος παλάμης και του πληκτρολογίου.
4. Συνδέστε το καλώδιο του ανεμιστήρα συστήματος στην πλακέτα συστήματος.

Επόμενα βήματα

1. Εγκαταστήστε το [κάλυμμα της βάσης](#).
2. Ακολουθήστε τη διαδικασία που παρατίθεται στην ενότητα [Μετά την εκτέλεση εργασιών στο εσωτερικό του υπολογιστή σας](#).

Ψύκτρα

Αφαίρεση της ψύκτρας (UMA)

Προϋποθέσεις

 **ΣΗΜΕΙΩΣΗ:** Ο τύπος ψύκτρας του υπολογιστή σας διαφέρει ανάλογα με τη διαμόρφωση που παραγγείλατε.

1. Ακολουθήστε τη διαδικασία που παρατίθεται στην ενότητα [Πριν από την εκτέλεση εργασιών στο εσωτερικό του υπολογιστή σας](#).
2. Αφαιρέστε το [κάλυμμα της βάσης](#).

Πληροφορίες για αυτήν την εργασία

Η εικόνα υποδεικνύει τη θέση της ψύκτρας και παρέχει μια οπτική αναπαράσταση της διαδικασίας αφαίρεσης.

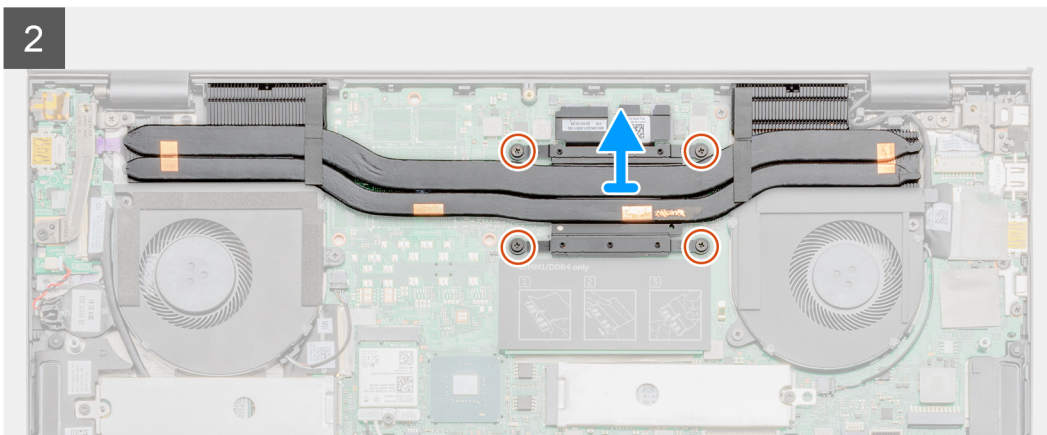
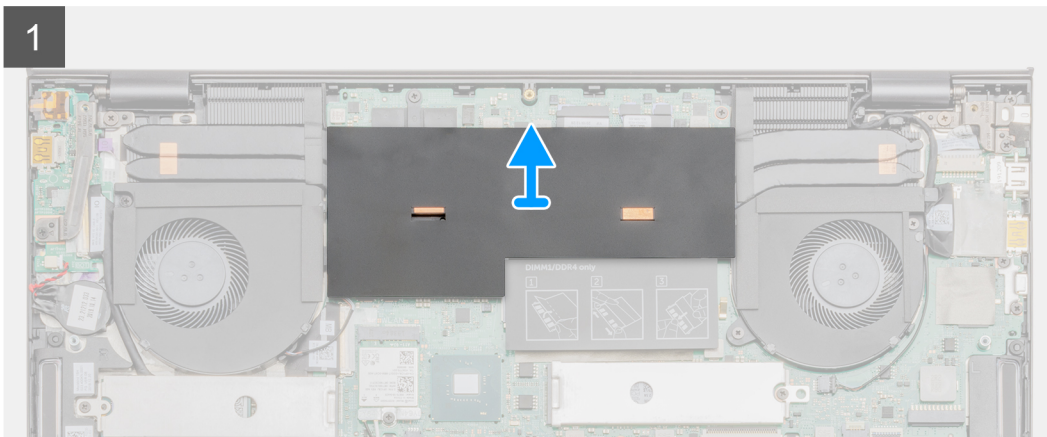
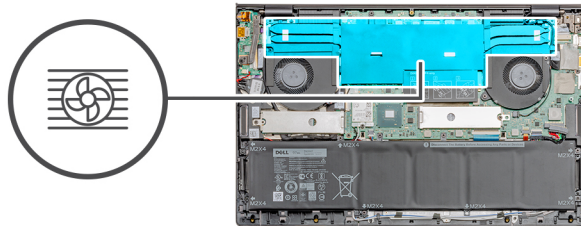

Βήματα

1. Αναδιπλώστε το κάλυμμα mylar για να το ανοίξετε.
2. Χαλαρώστε τις τέσσερις μη αποσπώμενες βίδες που συγκρατούν την ψύκτρα στην πλακέτα συστήματος τη μία μετά την άλλη (με τη σειρά που υποδεικνύεται επάνω στην ψύκτρα).
3. Ανασηκώστε την ψύκτρα και αφαιρέστε την από τη διάταξη στηρίγματος παλάμης και πληκτρολογίου.

Εγκατάσταση της ψύκτρας (UMA)

Προϋποθέσεις

Σε περίπτωση αντικατάστασης στοιχείου, αφαιρέστε το υπάρχον στοιχείο προτού εκτελέσετε τη διαδικασία εγκατάστασης.

Πληροφορίες για αυτήν την εργασία

Η εικόνα υποδεικνύει τη θέση της ψύκτρας και παρέχει μια οπτική αναπαράσταση της διαδικασίας εγκατάστασης.

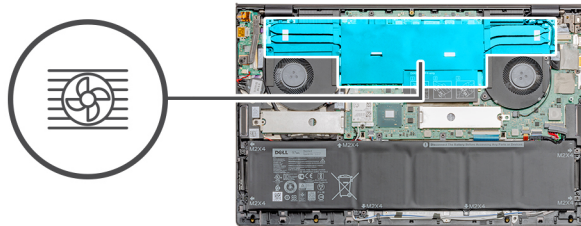

1

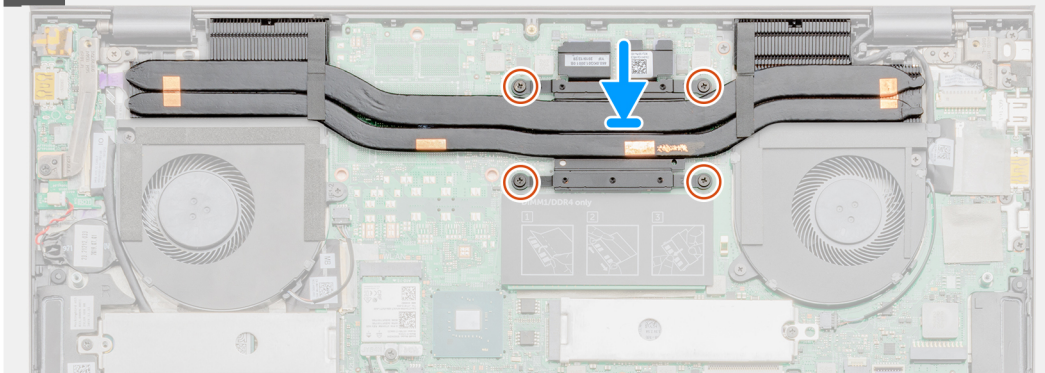

2

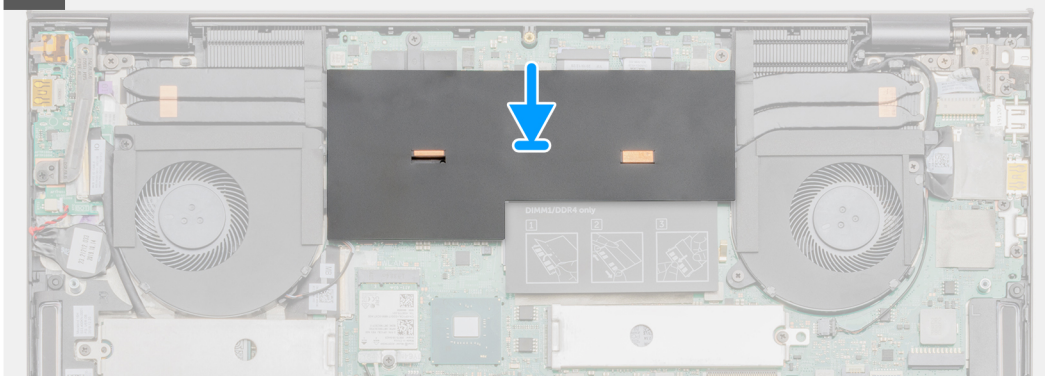

Βήματα

1. Τοποθετήστε την ψύκτρα επάνω στην πλακέτα συστήματος και ευθυγραμμίστε τις οπές για τις βίδες στην ψύκτρα με τις αντίστοιχες οπές στην πλακέτα συστήματος.
2. Σφίξτε τις τέσσερις μη αποσπώμενες βίδες που συγκρατούν την ψύκτρα στην πλακέτα συστήματος τη μία μετά την άλλη (με τη σειρά που υποδεικνύεται πάνω στην ψύκτρα).
3. Επανατοποθετήστε το κάλυμμα mylar.

Επόμενα βήματα

1. Εγκαταστήστε το [κάλυμμα της βάσης](#).
2. Ακολουθήστε τη διαδικασία που παρατίθεται στην ενότητα [Μετά την εκτέλεση εργασιών στο εσωτερικό του υπολογιστή σας](#).

Αφαίρεση της ψύκτρας (διακριτή)

Προϋποθέσεις

ΣΗΜΕΙΩΣΗ: Ο τύπος ψύκτρας του υπολογιστή σας διαφέρει ανάλογα με τη διαμόρφωση που παραγγέλνατε.

1. Ακολουθήστε τη διαδικασία που παρατίθεται στην ενότητα [Πριν από την εκτέλεση εργασιών στο εσωτερικό του υπολογιστή σας](#).
2. Αφαιρέστε το [κάλυμμα της βάσης](#).

Πληροφορίες για αυτήν την εργασία

Η εικόνα υποδεικνύει τη θέση της ψύκτρας και παρέχει μια οπτική αναπαράσταση της διαδικασίας αφαίρεσης.

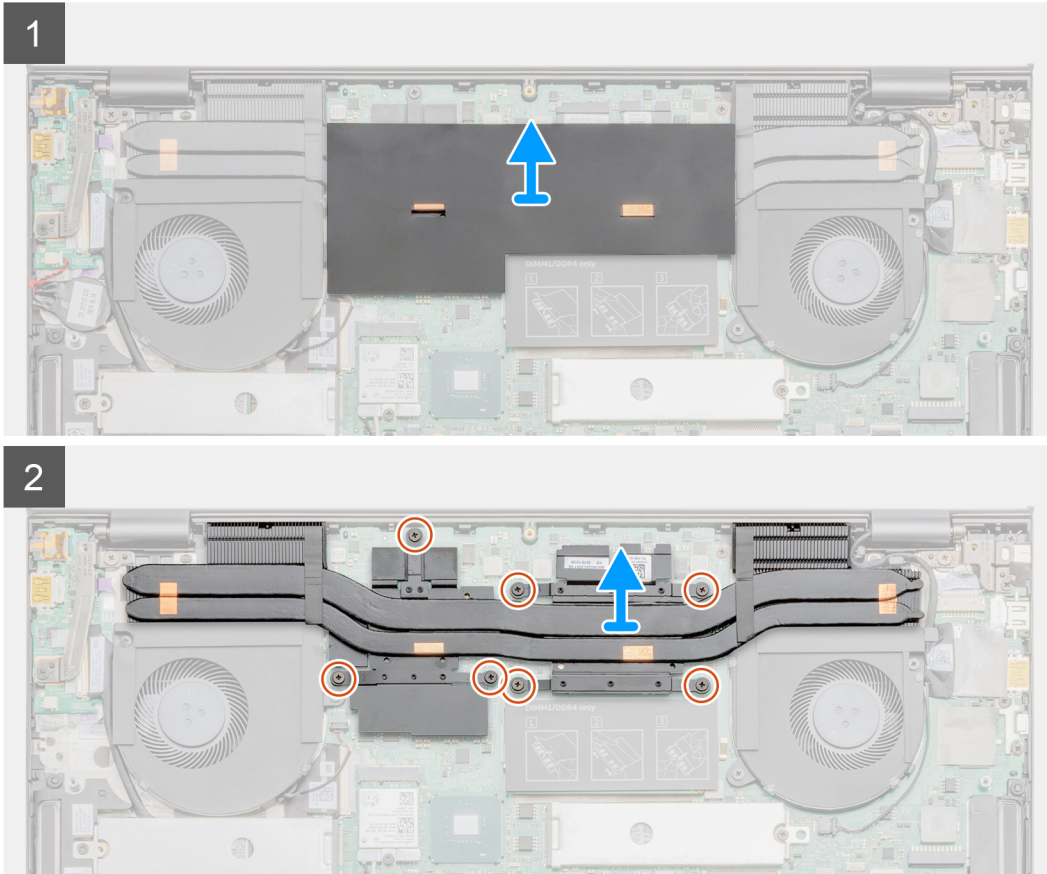
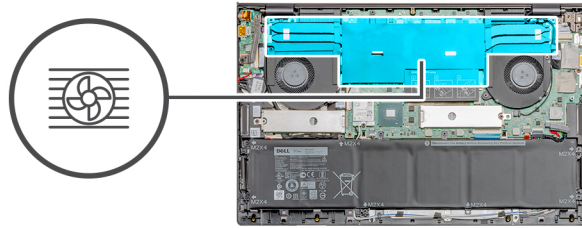

Βήματα

1. Αναδιπλώστε το κάλυμμα mylar για να το ανοίξετε.
2. Χαλαρώστε τις επτά μη αποσπώμενες βίδες που συγκρατούν την ψύκτρα πάνω στην πλακέτα συστήματος τη μία μετά την άλλη (με τη σειρά που υποδεικνύεται πάνω στην ψύκτρα).
3. Σηκώστε και αφαιρέστε την ψύκτρα από την πλακέτα συστήματος.

Εγκατάσταση της ψύκτρας (διακριτή)

Προϋποθέσεις

Σε περίπτωση αντικατάστασης στοιχείου, αφαιρέστε το υπάρχον στοιχείο προτού εκτελέσετε τη διαδικασία εγκατάστασης.

Πληροφορίες για αυτήν την εργασία

Η εικόνα υποδεικνύει τη θέση της ψύκτρας και παρέχει μια οπτική αναπαράσταση της διαδικασίας εγκατάστασης.

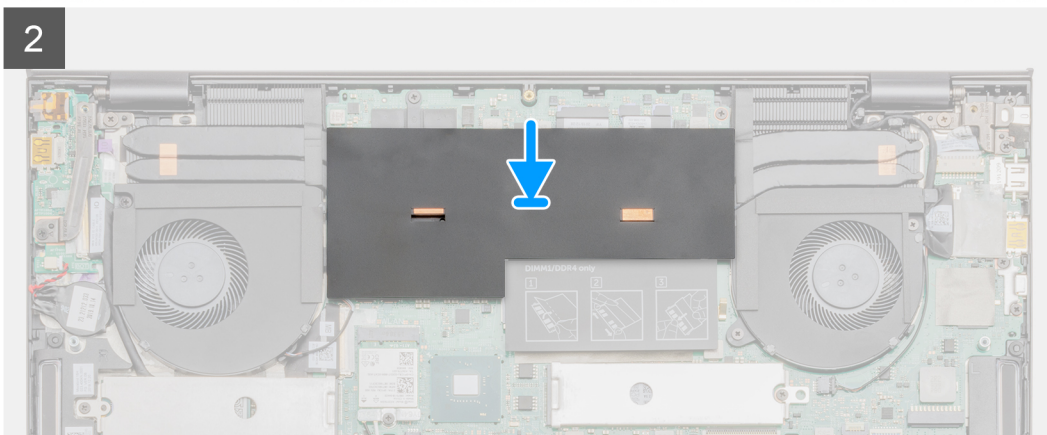
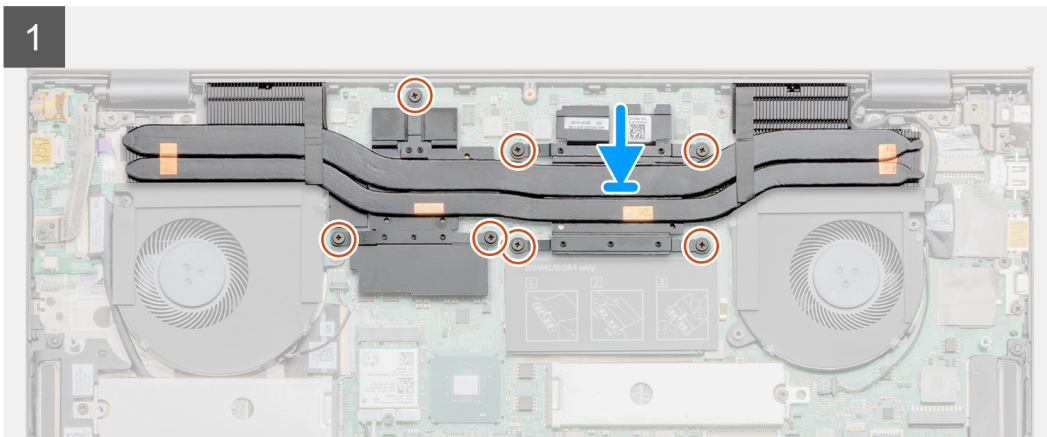
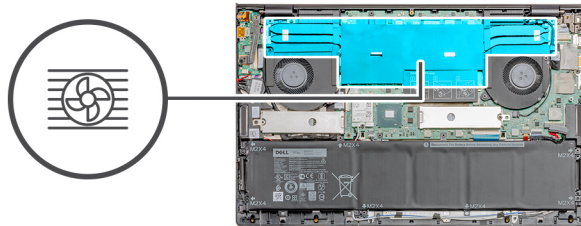

Βήματα

1. Τοποθετήστε την ψύκτρα επάνω στην πλακέτα συστήματος και ευθυγραμμίστε τις οπές για τις βίδες στην ψύκτρα με τις αντίστοιχες οπές στην πλακέτα συστήματος.
2. Σφίξτε τις επτά μη αποσπώμενες βίδες που συγκρατούν την ψύκτρα στην πλακέτα συστήματος με τη σειρά (όπως υποδεικνύεται επάνω στην ψύκτρα).
3. Επανατοποθετήστε το κάλυμμα mylar.

Επόμενα βήματα

1. Εγκαταστήστε το [κάλυμμα της βάσης](#).
2. Ακολουθήστε τη διαδικασία που παρατίθεται στην ενότητα [Μετά την εκτέλεση εργασιών στο εσωτερικό του υπολογιστή σας](#).

Μπαταρία σε σχήμα νομίσματος

Αφαίρεση της μπαταρίας σε σχήμα νομίσματος

Προϋποθέσεις

1. Ακολουθήστε τη διαδικασία που παρατίθεται στην ενότητα [Πριν από την εκτέλεση εργασιών στο εσωτερικό του υπολογιστή σας](#).

2. Αφαιρέστε το κάλυμμα της βάσης.

ΣΗΜΕΙΩΣΗ: Κατά την αφαίρεση της μπαταρίας σε σχήμα νομίσματος, γίνεται επαναφορά των ρυθμίσεων του προγράμματος ρύθμισης BIOS στις προεπιλεγμένες τιμές τους. Συνιστούμε να σημειώσετε τις ρυθμίσεις του προγράμματος ρύθμισης του BIOS προτού αφαιρέσετε την μπαταρία σε σχήμα νομίσματος.

Το σύστημα δεν εκκινείται στο λειτουργικό σύστημα εάν δεν αποθηκευτούν οι ρυθμίσεις.

Πληροφορίες για αυτήν την εργασία

Η εικόνα υποδεικνύει τη θέση της μπαταρίας σε σχήμα νομίσματος και παρέχει μια οπτική αναπαράσταση της διαδικασίας αφαίρεσης.

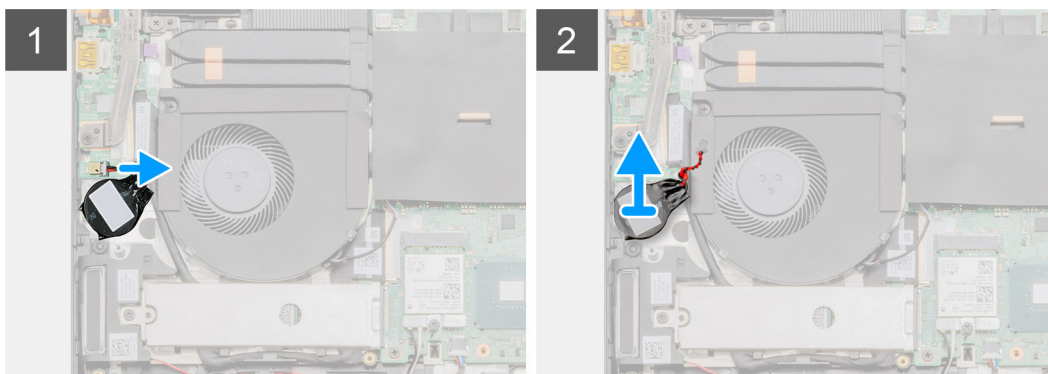
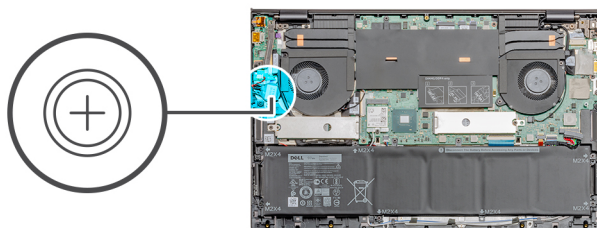

Βήματα

1. Αποσυνδέστε το καλώδιο της μπαταρίας σε σχήμα νομίσματος από την πλακέτα εισόδου/εξόδου.
2. Ξεκολλήστε την μπαταρία σε σχήμα νομίσματος από τη διάταξη του στηρίγματος παλάμης και του πληκτρολογίου.

Εγκατάσταση της μπαταρίας σε σχήμα νομίσματος

Προϋποθέσεις

Σε περίπτωση αντικατάστασης στοιχείου, αφαιρέστε το υπάρχον στοιχείο προτού εκτελέσετε τη διαδικασία εγκατάστασης.

Πληροφορίες για αυτήν την εργασία

Η εικόνα υποδεικνύει τη θέση της μπαταρίας σε σχήμα νομίσματος και παρέχει μια οπτική αναπαράσταση της διαδικασίας εγκατάστασης.

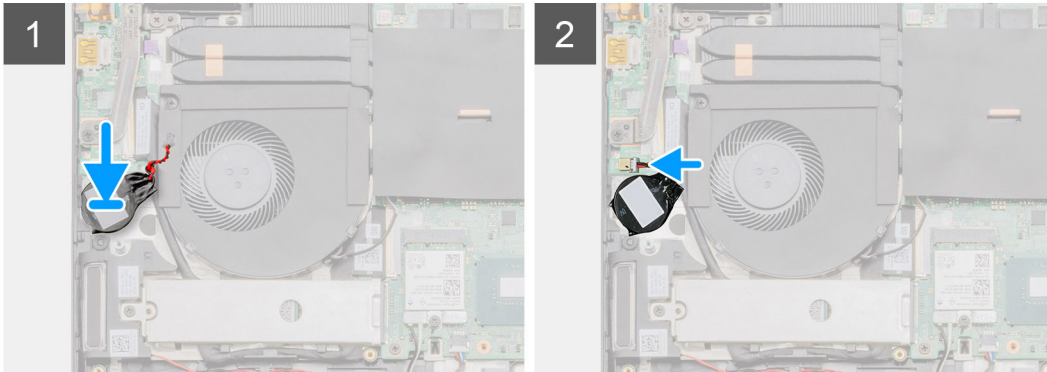
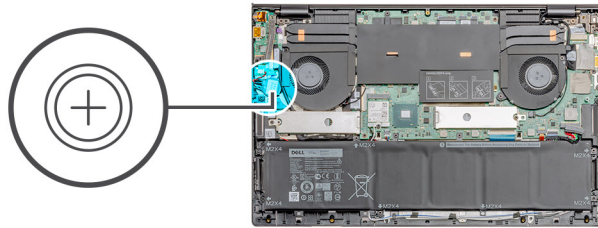

Βήματα

1. Τοποθετήστε την μπαταρία σε σχήμα νομίσματος στην υποδοχή της διάταξης του στηρίγματος παλάμης και του πληκτρολογίου.
2. Δρομολογήστε το καλώδιο της μπαταρίας σε σχήμα νομίσματος σύμφωνα με την εικόνα και συνδέστε το στην πλακέτα εισόδου/εξόδου.

Επόμενα βήματα

1. Εγκαταστήστε το [κάλυμμα της βάσης](#).
2. Ακολουθήστε τη διαδικασία που παρατίθεται στην ενότητα [Μετά την εκτέλεση εργασιών στο εσωτερικό του υπολογιστή σας](#).

Πλακέτα I/O

Αφαίρεση της πλακέτας εισόδου/εξόδου

Προϋποθέσεις

1. Ακολουθήστε τη διαδικασία που παρατίθεται στην ενότητα [Πριν από την εκτέλεση εργασιών στο εσωτερικό του υπολογιστή σας](#).
2. Αφαιρέστε το [κάλυμμα της βάσης](#).
3. Αφαιρέστε τον [ανεμιστήρα της GPU](#).

Πληροφορίες για αυτήν την εργασία

ΣΗΜΕΙΩΣΗ: Η αφαίρεση της πλακέτας εισόδου/εξόδου αποσυνδέει τη μπαταρία από την πλακέτα συστήματος.

Η εικόνα υποδεικνύει τη θέση της πλακέτας εισόδου/εξόδου και παρέχει μια οπτική αναπαράσταση της διαδικασίας αφαίρεσης.



1x
M2.5x5



1x
M2.5x4



1x
M2x3

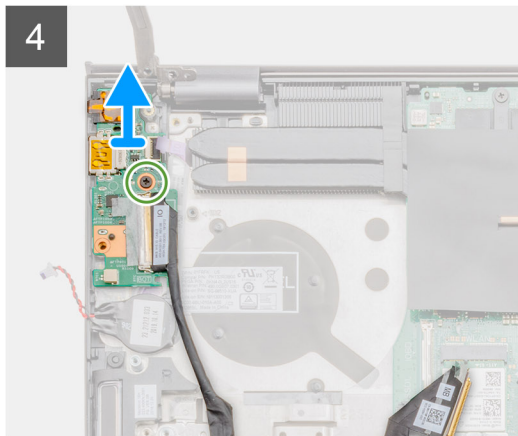
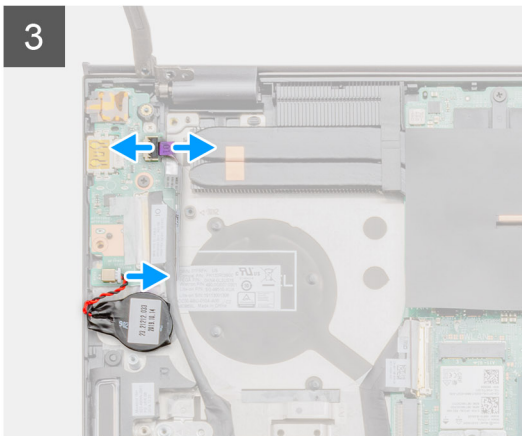
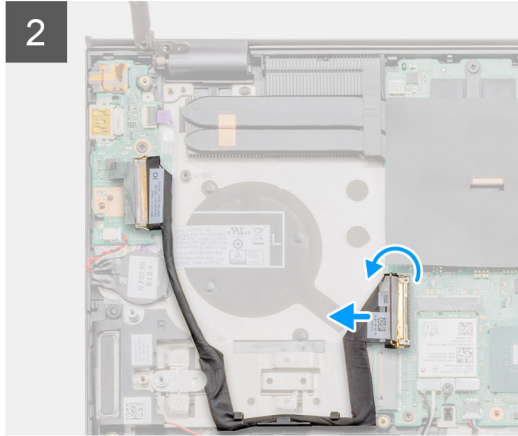
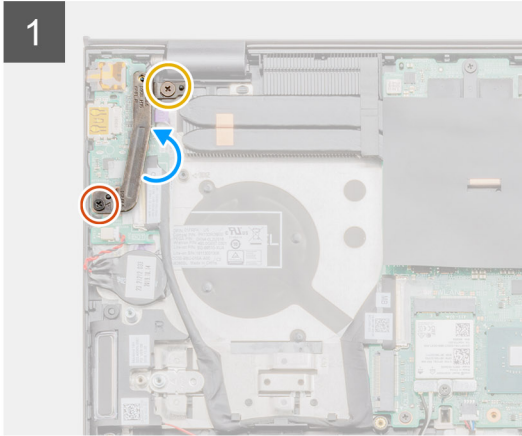
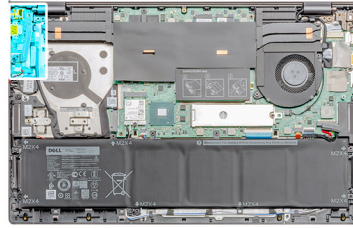

Βήματα

1. Αφαιρέστε τις δύο βίδες (M2,5x5) και (M2,5x4) που συγκρατούν τον αριστερό μεντεσέ της οθόνης στον υπολογιστή.
2. Ανασηκώστε τον αριστερό μεντεσέ της οθόνης.
3. Ανοίξτε το μάνταλο και αποσυνδέστε από την πλακέτα εισόδου/εξόδου το καλώδιό της.
4. Ανοίξτε το μάνταλο και αποσυνδέστε το καλώδιο της πλακέτας της συσκευής ανάγνωσης δακτυλικού αποτυπώματος από την πλακέτα εισόδου/εξόδου.
5. Αποσυνδέστε το καλώδιο της μπαταρίας σε σχήμα νομίσματος από την πλακέτα εισόδου/εξόδου.
6. Αφαιρέστε τη βίδα (M2x3) που συγκρατεί την πλακέτα εισόδου/εξόδου στη διάταξη του στηρίγματος παλάμης και του πληκτρολογίου.
7. Ανασηκώστε την πλακέτα εισόδου/εξόδου και αφαιρέστε την από τη διάταξη στηρίγματος παλάμης και πληκτρολογίου.

Εγκατάσταση της πλακέτας εισόδου/εξόδου

Προϋποθέσεις

Σε περίπτωση αντικατάστασης στοιχείου, αφαιρέστε το υπάρχον στοιχείο προτού εκτελέσετε τη διαδικασία εγκατάστασης.

Πληροφορίες για αυτήν την εργασία

Η εικόνα υποδεικνύει τη θέση της πλακέτας εισόδου/εξόδου και παρέχει μια οπτική αναπαράσταση της διαδικασίας εγκατάστασης.



1x
M2.5x5



1x
M2.5x4



1x
M2x3

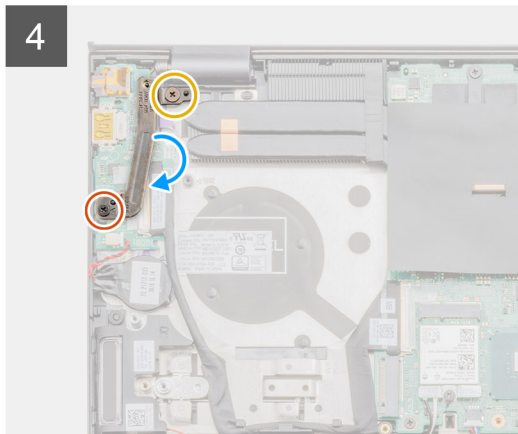
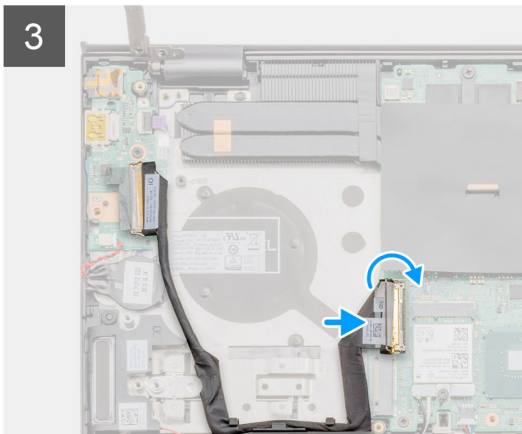
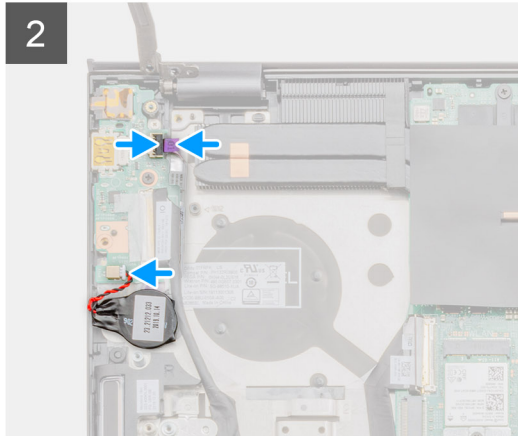
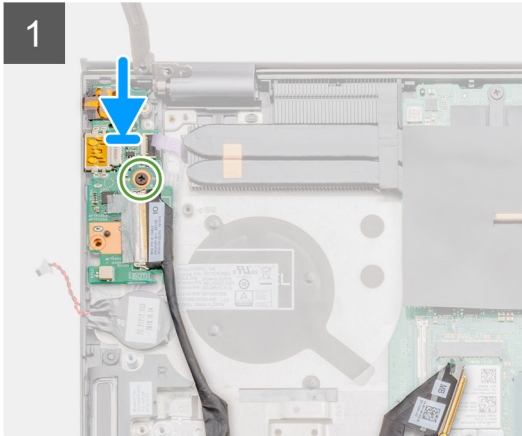
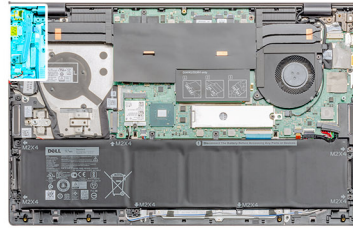

Βήματα

1. Τοποθετήστε την πλακέτα εισόδου/εξόδου πάνω στη διάταξη του στηρίγματος παλάμης και του πληκτρολογίου.
2. Ευθυγραμμίστε τις οπές για τις βίδες στην πλακέτα εισόδου/εξόδου με τις αντίστοιχες οπές στη διάταξη στηρίγματος παλάμης και πληκτρολογίου.
3. Επανατοποθετήστε τη βίδα (M2x3) που συγκρατεί την πλακέτα εισόδου/εξόδου στη διάταξη του στηρίγματος παλάμης και του πληκτρολογίου.
4. Συνδέστε το καλώδιο της πλακέτας της μονάδας ανάγνωσης δακτυλικών αποτυπωμάτων στην πλακέτα I/O και κλείστε το μάνταλο για να στερεώσετε το καλώδιο.
5. Συνδέστε το καλώδιο της μπαταρίας σε σχήμα νομίσματος στην πλακέτα εισόδου/εξόδου και συγκρατήστε την μπαταρία σε σχήμα νομίσματος με την κολλητική ταινία.
6. Συνδέστε το καλώδιο της πλακέτας εισόδου/εξόδου στην πλακέτα εισόδου/εξόδου και κλείστε το μάνταλο για να στερεώσετε το καλώδιο.
7. Κατεβάστε τον αριστερό μεντεσέ της οθόνης.
8. Επανατοποθετήστε τις δύο βίδες (M2,5x5) και (M2,5x4) που συγκρατούν την πλακέτα εισόδου/εξόδου στη διάταξη του στηρίγματος παλάμης και του πληκτρολογίου.

Επόμενα βήματα

1. Εγκαταστήστε τον [ανεμιστήρα της GPU](#).
2. Εγκαταστήστε το [κάλυμμα της βάσης](#).
3. Ακολουθήστε τη διαδικασία που παρατίθεται στην ενότητα [Μετά την εκτέλεση εργασιών στο εσωτερικό του υπολογιστή σας](#).

Κουμπί λειτουργίας με μονάδα ανάγνωσης δακτυλικών αποτυπωμάτων (προαιρετικά)

Αφαίρεση του κουμπιού λειτουργίας και της προαιρετικής συσκευής ανάγνωσης δακτυλικού αποτυπώματος

Προϋποθέσεις

1. Ακολουθήστε τη διαδικασία που παρατίθεται στην ενότητα [Πριν από την εκτέλεση εργασιών στο εσωτερικό του υπολογιστή σας](#).
2. Αφαιρέστε το [κάλυμμα της βάσης](#).
3. Αφαιρέστε τον [ανεμιστήρα της GPU](#).
4. Αφαιρέστε την [πλακέτα εισόδου/εξόδου](#).

Πληροφορίες γι αυτήν την εργασία

Η εικόνα υποδεικνύει τη θέση του κουμπιού λειτουργίας με προαιρετική συσκευή ανάγνωσης δακτυλικού αποτυπώματος και παρέχει μια οπτική αναπαράσταση της διαδικασίας αφαίρεσης.



2x
M1.6x2

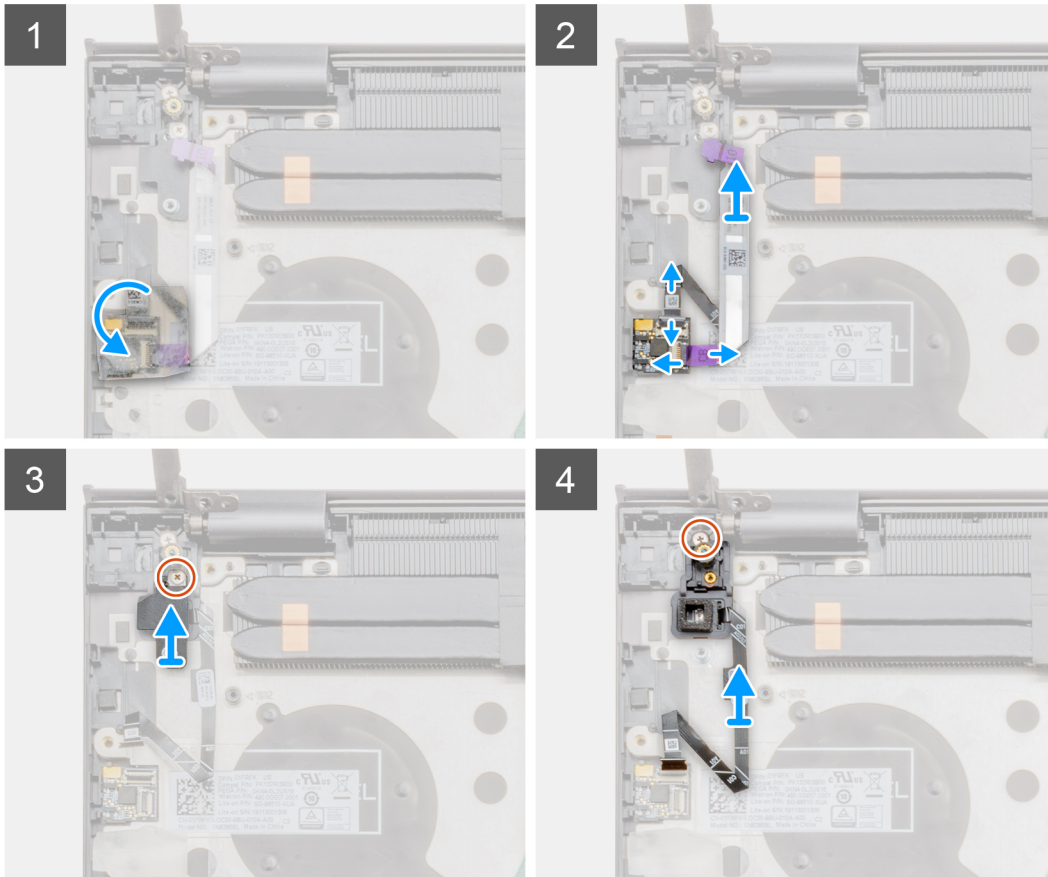
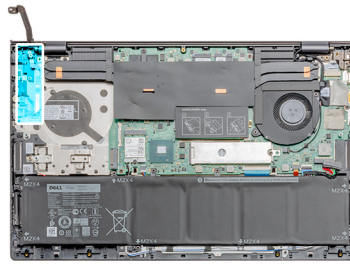

Βήματα

1. Αφαιρέστε το διαφανές αυτοκόλλητο κάλυμμα από τη συσκευή ανάγνωσης δακτυλικού αποτυπώματος.
2. Σηκώστε το μάνταλο και αποσυνδέστε το καλώδιο συσκευής ανάγνωσης δακτυλικού αποτυπώματος, αν η συσκευή είναι εγκατεστημένη, από την υποδοχή στη διάταξη του στηρίγματος παλάμης.
ΣΗΜΕΙΩΣΗ: Αφαιρέστε το καλώδιο της συσκευής ανάγνωσης δακτυλικού αποτυπώματος και κρατήστε το στην άκρη, καθώς είναι ήδη αποσυνδεδεμένο από το άλλο άκρο.
3. Αποσυνδέστε το καλώδιο του κουμπιού λειτουργίας από την πλακέτα της συσκευής ανάγνωσης δακτυλικού αποτυπώματος στη διάταξη του στηρίγματος παλάμης.
4. Αφαιρέστε τη βίδα (M1,6x2,5) και ανασηκώστε τη βάση στήριξης.
5. Αφαιρέστε τη βίδα (M1,6x2,5) που συγκρατεί το κουμπί λειτουργίας με προαιρετική συσκευή ανάγνωσης δακτυλικού αποτυπώματος στη διάταξη του στηρίγματος παλάμης.
6. Σηκώστε το κουμπί λειτουργίας με προαιρετική συσκευή ανάγνωσης δακτυλικού αποτυπώματος μαζί με το καλώδιο της συσκευής και αφαιρέστε το από τη διάταξη του στηρίγματος παλάμης και του πληκτρολογίου.

Εγκατάσταση του κουμπιού λειτουργίας με προαιρετική συσκευή ανάγνωσης δακτυλικού αποτυπώματος

Προϋποθέσεις

Σε περίπτωση αντικατάστασης στοιχείου, αφαιρέστε το υπάρχον στοιχείο προτού εκτελέσετε τη διαδικασία εγκατάστασης.

Πληροφορίες για αυτήν την εργασία

Η εικόνα υποδεικνύει τη θέση του κουμπιού λειτουργίας με συσκευή ανάγνωσης δακτυλικού αποτυπώματος και παρέχει μια οπτική αναπαράσταση της διαδικασίας εγκατάστασης.



2x
M1.6x2

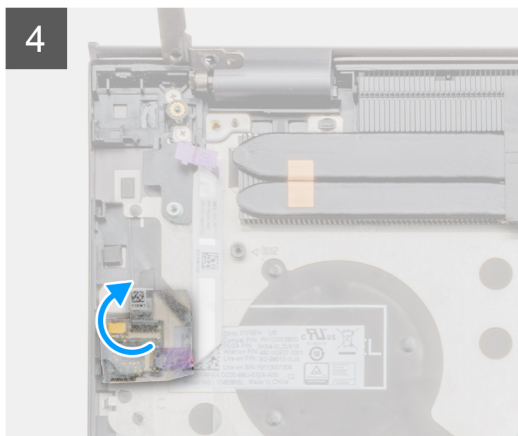
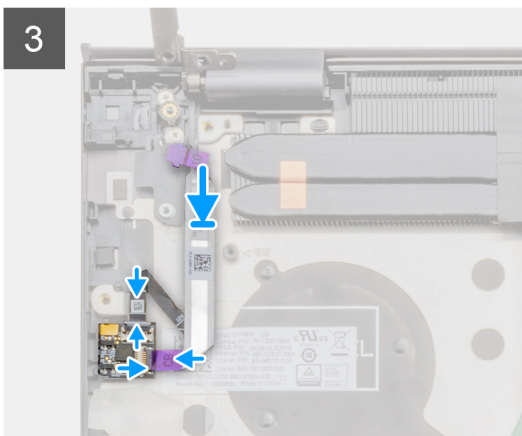
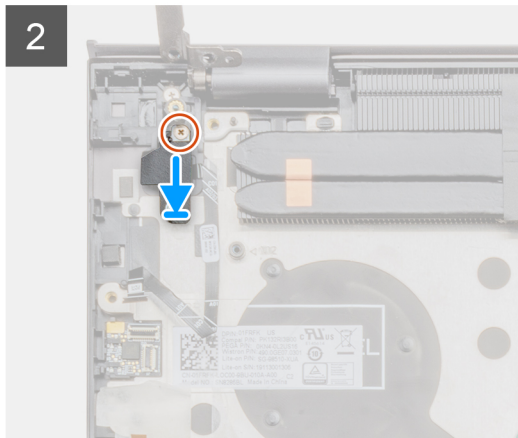
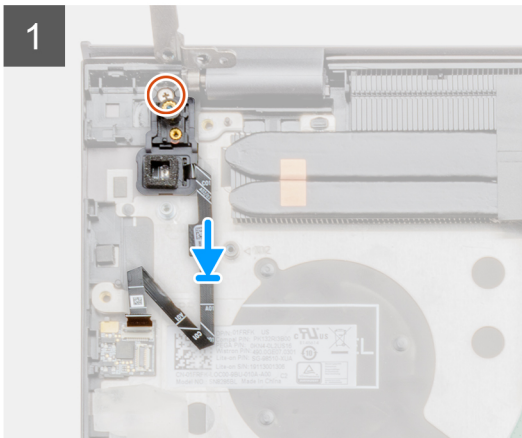
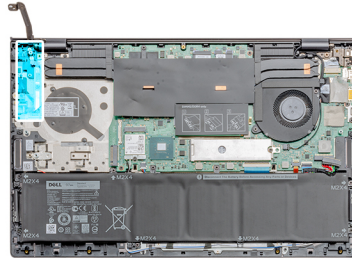

Βήματα

1. Χρησιμοποιώντας το σημείο ευθυγράμμισης, τοποθετήστε το κουμπί λειτουργίας με προαιρετική συσκευή ανάγνωσης δακτυλικού αποτυπώματος στη διάταξη του στηρίγματος παλάμης και του πληκτρολογίου.
2. Επανατοποθετήστε τη βίδα (M1,6x2,5) για να στερεώσετε το κουμπί λειτουργίας με προαιρετική συσκευή ανάγνωσης δακτυλικού αποτυπώματος στη διάταξη του στηρίγματος παλάμης και του πληκτρολογίου.
3. Επανατοποθετήστε τη βάση στήριξης και τη μία βίδα (M1,6x2,5).
4. Συνδέστε το καλώδιο της συσκευής ανάγνωσης δακτυλικού αποτυπώματος στην υποδοχή της συσκευής ανάγνωσης δακτυλικών αποτυπωμάτων στη διάταξη του στηρίγματος παλάμης και του πληκτρολογίου.

5. Συνδέστε το καλώδιο της συσκευής ανάγνωσης δακτυλικού αποτυπώματος, αν είναι εγκατεστημένη, στην πλακέτα συσκευής ανάγνωσης δακτυλικού αποτυπώματος και κλείστε το μάνταλο.
6. Επανατοποθετήστε το διαφανές αυτοκόλλητο κάλυμμα.

Επόμενα βήματα

1. Εγκαταστήστε την [πλακέτα εισόδου/εξόδου](#).
2. Εγκαταστήστε τον [ανεμιστήρα της GPU](#).
3. Εγκαταστήστε το [κάλυμμα της βάσης](#).
4. Ακολουθήστε τη διαδικασία που παρατίθεται στην ενότητα [Μετά την εκτέλεση εργασιών στο εσωτερικό του υπολογιστή σας](#).

Θύρα DC-in

Αφαίρεση της θύρας DC-in

Προϋποθέσεις

1. Ακολουθήστε τη διαδικασία που παρατίθεται στην ενότητα [Πριν από την εκτέλεση εργασιών στο εσωτερικό του υπολογιστή σας](#).
2. Αφαιρέστε το [κάλυμμα της βάσης](#).

Πληροφορίες για αυτήν την εργασία

Η εικόνα υποδεικνύει τη θέση της θύρας DC-in και παρέχει μια οπτική αναπαράσταση της διαδικασίας αφαίρεσης.

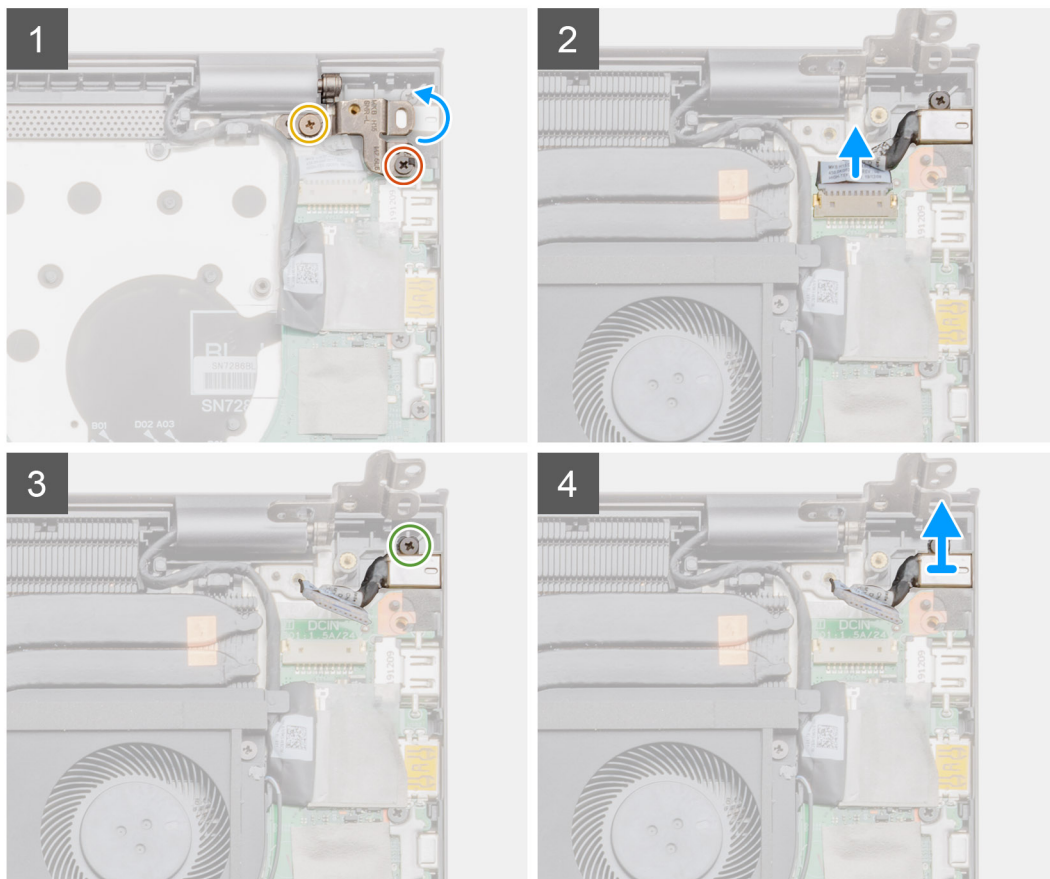
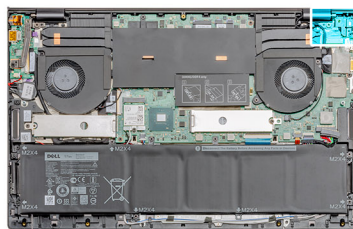
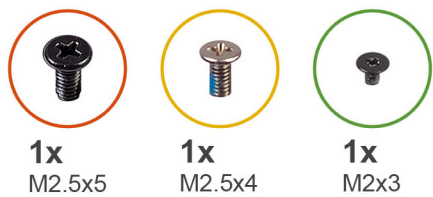

Βήματα

1. Αφαιρέστε τις δύο βίδες (M2,5x5) και (M2,5x4) που συγκρατούν τον αριστερό μεντεσέ της οθόνης στη διάταξη του στηρίγματος παλάμης και του πληκτρολογίου.
2. Ανοίξτε τον αριστερό μεντεσέ της οθόνης υπό γωνία 90 μοιρών.
3. Αποσυνδέστε το καλώδιο της θύρας DC-in από την πλακέτα συστήματος.
4. Αφαιρέστε τη βίδα (M2x3) που συγκρατεί τη θύρα DC-in στη διάταξη του στηρίγματος παλάμης και του πληκτρολογίου.
5. Σηκώστε τη θύρα DC-in μαζί με το καλώδιό της και αφαιρέστε την από τη διάταξη του στηρίγματος παλάμης και του πληκτρολογίου.

Εγκατάσταση της θύρας DC-in

Προϋποθέσεις

Σε περίπτωση αντικατάστασης στοιχείου, αφαιρέστε το υπάρχον στοιχείο προτού εκτελέσετε τη διαδικασία εγκατάστασης.

Πληροφορίες για αυτήν την εργασία

Η εικόνα υποδεικνύει τη θέση της θύρας εισόδου DC και παρέχει μια οπτική αναπαράσταση της διαδικασίας εγκατάστασης.



2x
M2.5x5



1x
M2x3

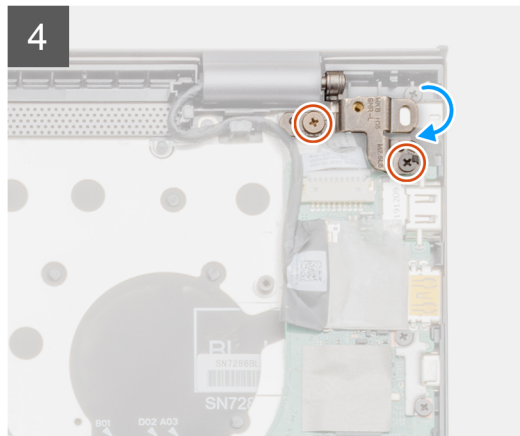
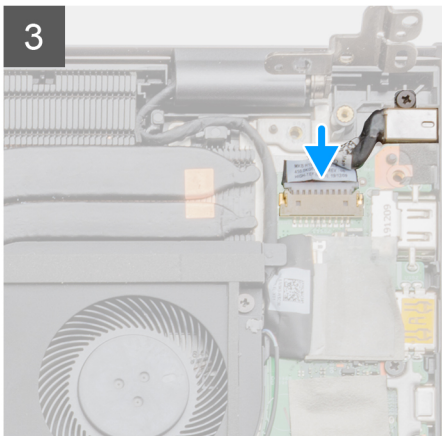
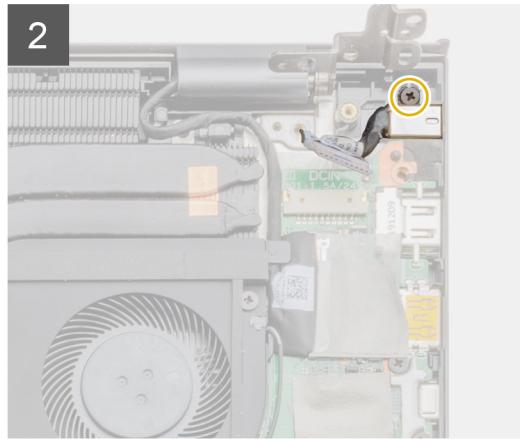
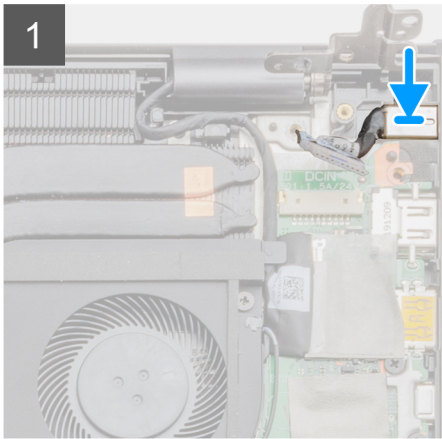
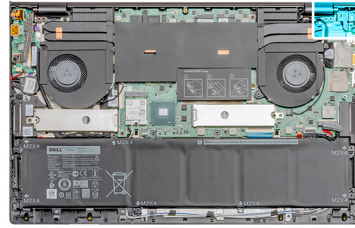

Βήματα

1. Τοποθετήστε τη θύρα DC-in επάνω στη διάταξη του στηρίγματος παλάμης και του πληκτρολογίου.
2. Επανατοποθετήστε τη βίδα (M2x3) που συγκρατεί τη θύρα DC-in στη διάταξη του στηρίγματος παλάμης και του πληκτρολογίου.
3. Συνδέστε το καλώδιο της θύρας DC-in στην πλακέτα συστήματος.
4. Χρησιμοποιήστε τα σημεία ευθυγράμμισης για να κλείσετε τον αριστερό μεντεσέ της οθόνης.
5. Επανατοποθετήστε τις δύο βίδες (M2,5x5) και (M2,5x4) που συγκρατούν τον αριστερό μεντεσέ της οθόνης στην πλακέτα συστήματος.

Επόμενα βήματα

1. Εγκαταστήστε το [κάλυμμα της βάσης](#).
2. Ακολουθήστε τη διαδικασία που παρατίθεται στην ενότητα [Μετά την εκτέλεση εργασιών στο εσωτερικό του υπολογιστή σας](#).

Επιφάνεια αφής

Αφαίρεση της επιφάνειας αφής

Προϋποθέσεις

1. Ακολουθήστε τη διαδικασία που παρατίθεται στην ενότητα [Πριν από την εκτέλεση εργασιών στο εσωτερικό του υπολογιστή σας](#).
2. Αφαιρέστε το [κάλυμμα της βάσης](#).
3. Αφαιρέστε την κάρτα [WLAN](#).

Πληροφορίες για αυτήν την εργασία

Η εικόνα υποδεικνύει τη θέση της επιφάνειας αφής και παρέχει μια οπτική αναπαράσταση της διαδικασίας αφαίρεσης.

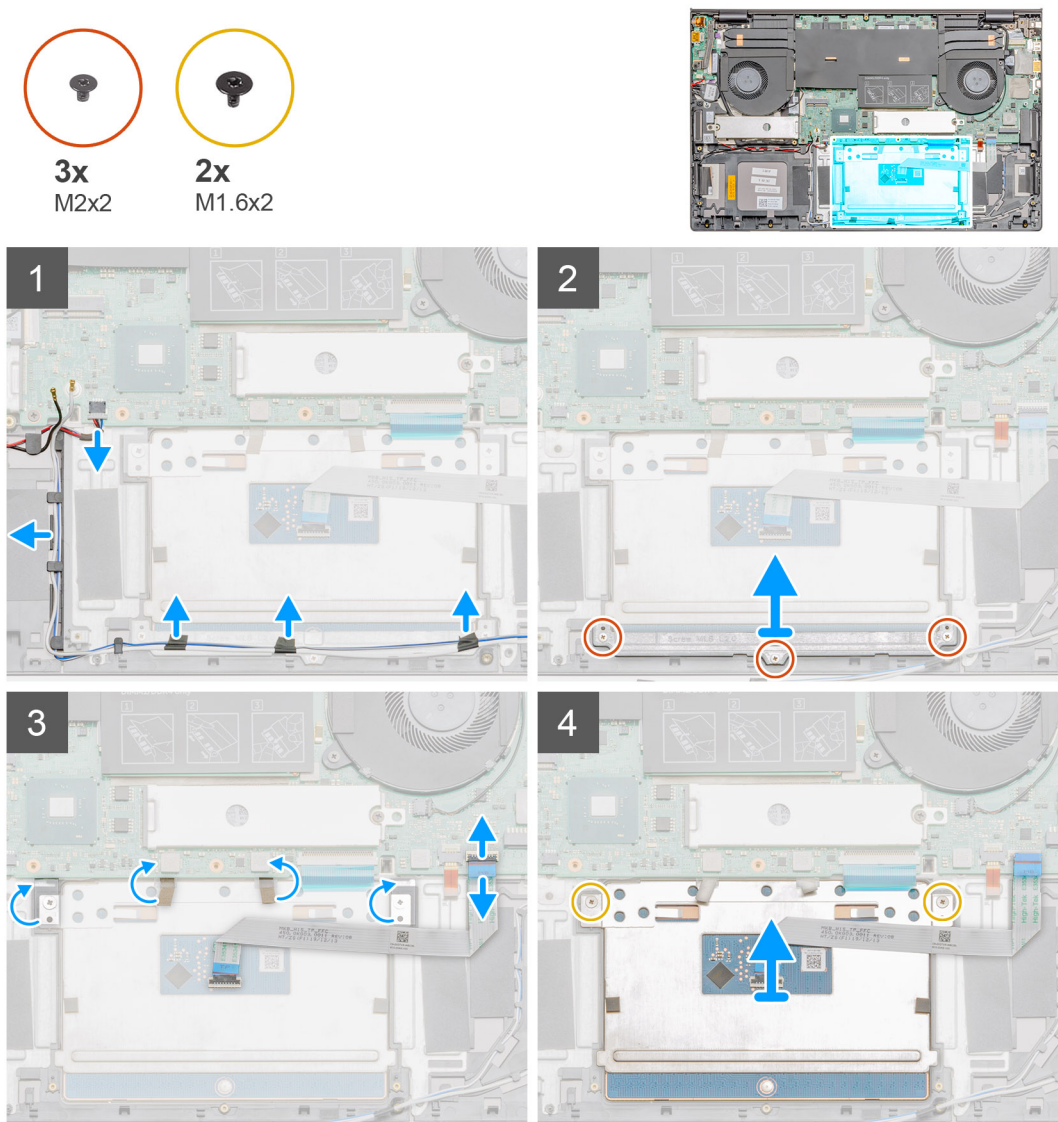

Βήματα

1. Αποσυνδέστε το καλώδιο των ηχείων από την υποδοχή του στην πλακέτα συστήματος.
2. Ξεκολλήστε την κολλητική ταινία και αφαιρέστε το καλώδιο των ηχείων από τη διαδρομή του.
3. Αφαιρέστε τις τρεις βίδες (M2x2) που συγκρατούν το υποστήριγμα της επιφάνειας αφής στη διάταξη στηρίγματος παλάμης και πληκτρολογίου.

4. Ανασηκώστε το υποστήριγμα της επιφάνειας αφής και αφαιρέστε το από τη διάταξη στηρίγματος παλάμης και πληκτρολογίου.
5. Αφαιρέστε τη κολλητική ταινία από την επιφάνεια αφής.
6. Ανοίξτε το μάνταλο και αποσυνδέστε το καλώδιο της επιφάνειας αφής από την πλακέτα συστήματος.
7. Αφαιρέστε τις δύο βίδες (M1,6x2) που συγκρατούν την επιφάνεια αφής στη διάταξη του στηρίγματος παλάμης και του πληκτρολογίου.
8. Ανασηκώστε την επιφάνεια αφής μαζί με το καλώδιό της και αφαιρέστε την από τη διάταξη του στηρίγματος παλάμης και του πληκτρολογίου.

Εγκατάσταση της επιφάνειας αφής

Προϋποθέσεις

Σε περίπτωση αντικατάστασης στοιχείου, αφαιρέστε το υπάρχον στοιχείο προτού εκτελέσετε τη διαδικασία εγκατάστασης.

Πληροφορίες για αυτήν την εργασία

Η εικόνα υποδεικνύει τη θέση του εξαρτήματος και παρέχει μια οπτική αναπαράσταση της διαδικασίας εγκατάστασης.

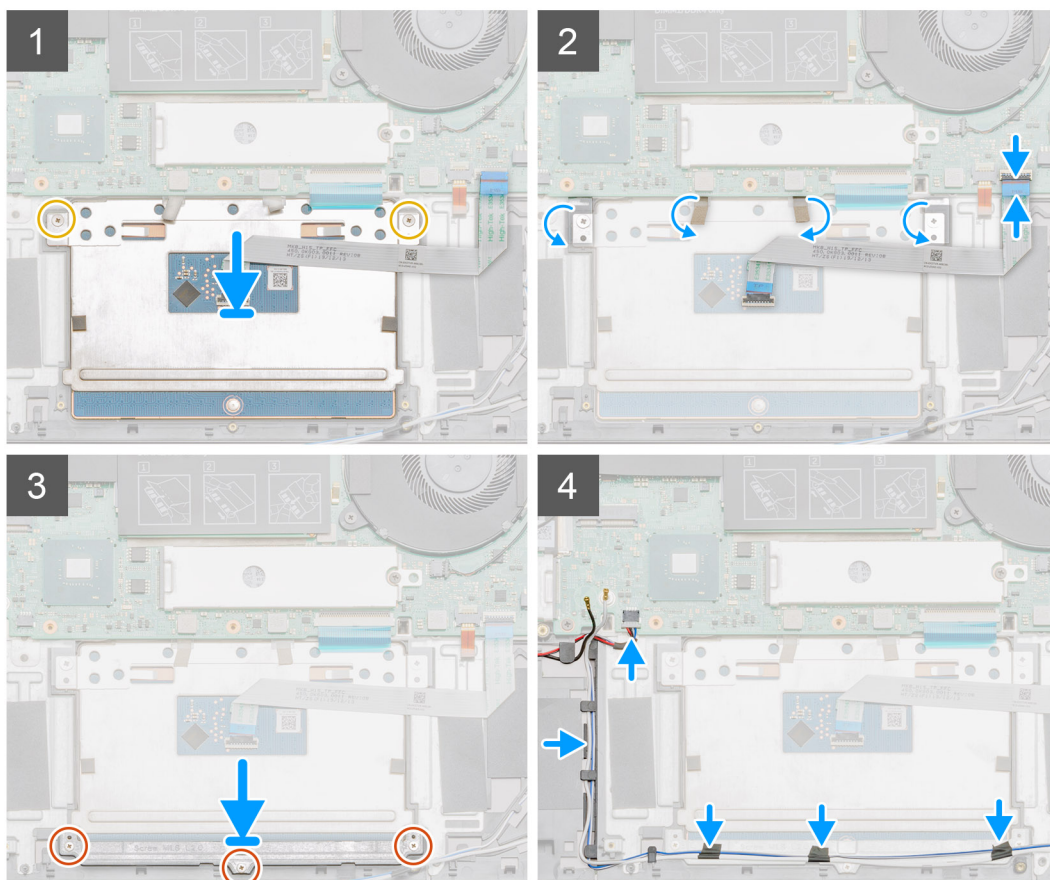
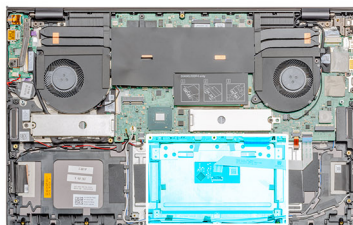
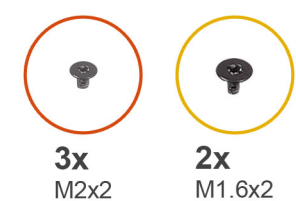

Βήματα

1. Ευθυγραμμίστε και τοποθετήστε την επιφάνεια αφής μέσα στην υποδοχή στη διάταξη στηρίγματος παλάμης και πληκτρολογίου.

2. Επανατοποθετήστε τις δύο βίδες (M1,6x2) που συγκρατούν την επιφάνεια αφής στη διάταξη στηρίγματος παλάμης και πληκτρολογίου.
3. Κολλήστε ξανά την κολλητική ταινία στην επιφάνεια αφής.
4. Ευθυγραμμίστε και τοποθετήστε το υποστήριγμα της επιφάνειας αφής μέσα στην υποδοχή στη διάταξη στηρίγματος παλάμης και πληκτρολογίου.
5. Επανατοποθετήστε τις τρεις βίδες (M2x2) που συγκρατούν το υποστήριγμα της επιφάνειας αφής στη διάταξη στηρίγματος παλάμης και πληκτρολογίου.
6. Σύρετε το καλώδιο της επιφάνειας αφής πάνω στον σύνδεσμό του στην πλακέτα συστήματος και κλείστε το μάνταλο για να στερεώσετε το καλώδιο.
7. Κολλήστε την κολλητική ταινία και δρομολογήστε το καλώδιο των ηχείων στη διάταξη του στηρίγματος παλάμης και του πληκτρολογίου.
8. Περάστε το καλώδιο των ηχείων και τοποθετήστε ξανά την κολλητική ταινία.
9. Συνδέστε το καλώδιο του ηχείου στην υποδοχή του.

Επόμενα βήματα

1. Εγκαταστήστε την [κάρτα WLAN](#).
2. Εγκαταστήστε την [μπαταρία \(3 στοιχείων\)](#) ή την [μπαταρία \(6 στοιχείων\)](#).
3. Εγκαταστήστε το [κάλυμμα της βάσης](#).
4. Ακολουθήστε τη διαδικασία που παρατίθεται στην ενότητα [Μετά την εκτέλεση εργασιών στο εσωτερικό του υπολογιστή σας](#).

Διάταξη οθόνης

Αφαίρεση της διάταξης της οθόνης

Προϋποθέσεις

1. Ακολουθήστε τη διαδικασία που παρατίθεται στην ενότητα [Πριν από την εκτέλεση εργασιών στο εσωτερικό του υπολογιστή σας](#).
2. Αφαιρέστε το [κάλυμμα της βάσης](#).
3. Αφαιρέστε τον [ανεμιστήρα του συστήματος](#).

Πληροφορίες για αυτήν την εργασία

Η εικόνα υποδεικνύει τη θέση της διάταξης της οθόνης και παρέχει μια οπτική αναπαράσταση της διαδικασίας αφαίρεσης.



4x
M2.5x5



1x
M2.5x4

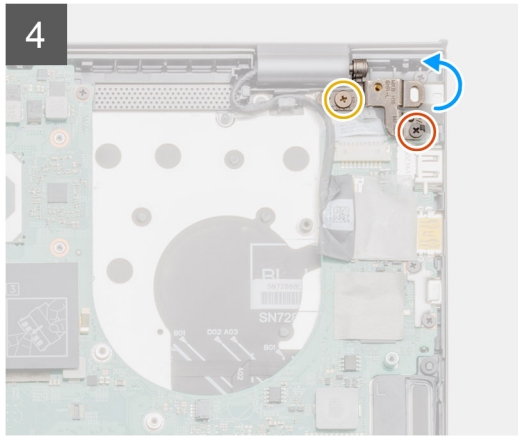
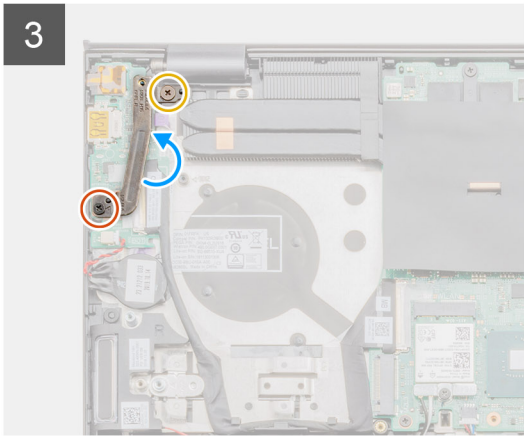
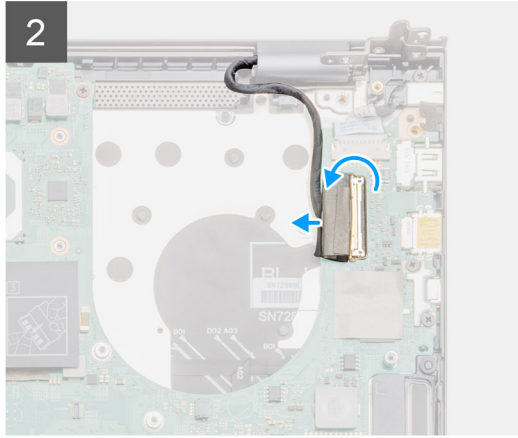
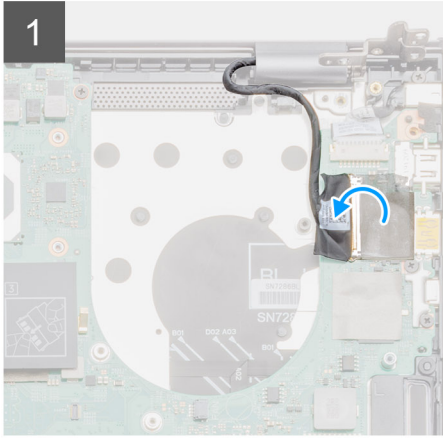
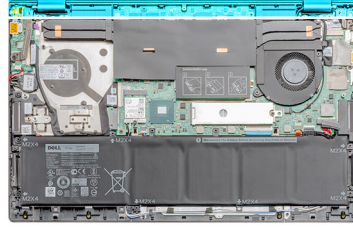

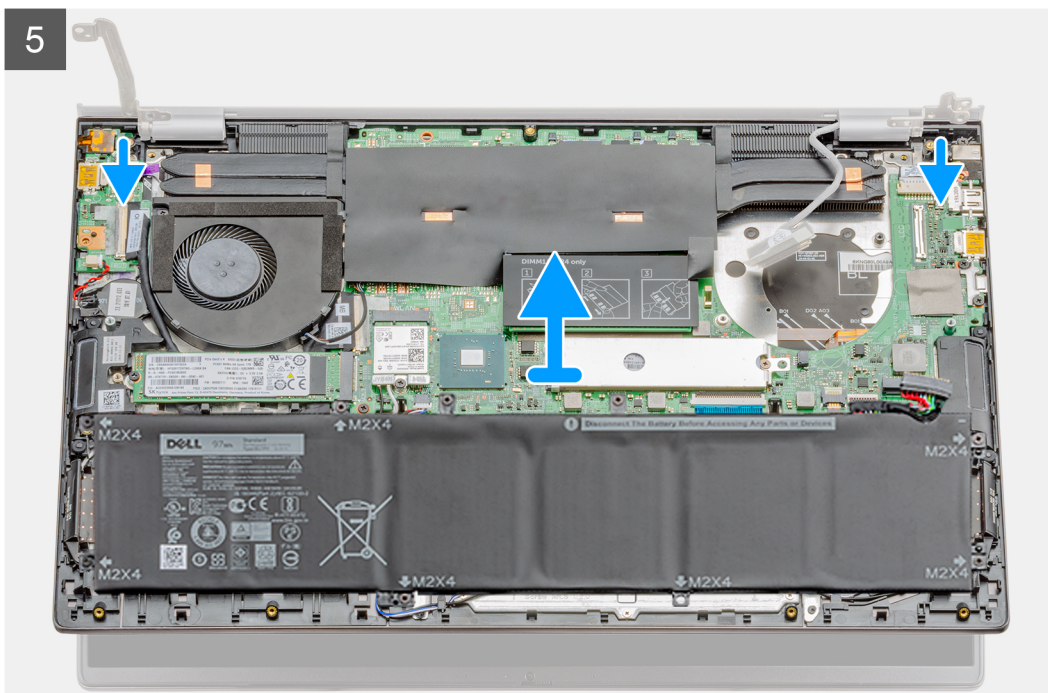

Βήματα

1. Εντοπίστε το καλώδιο της οθόνης και τους μεντεσέδες της οθόνης στον υπολογιστή σας.
2. Ξεκολλήστε την ταινία που συγκρατεί το καλώδιο της οθόνης στην πλακέτα συστήματος.
3. Ανοίξτε το μάνταλο και αποσυνδέστε το καλώδιο της οθόνης από την πλακέτα συστήματος.
4. Αφαιρέστε τις δύο βίδες (M2,5x5) και (M2,5x4) που συγκρατούν τον αριστερό μεντεσέ της οθόνης στην πλακέτα συστήματος.
5. Αφαιρέστε τις δύο βίδες (M2,5x5) και (M2,5x4) που συγκρατούν τον δεξιό μεντεσέ της οθόνης στην πλακέτα συστήματος.
6. Ανοίξτε τους μεντεσέδες της οθόνης υπό γωνία 90 μοιρών.
7. Σύρετε προσεκτικά και αφαιρέστε τη διάταξη του στηρίγματος παλάμης και του πληκτρολογίου από τη διάταξη της οθόνης.

Εγκατάσταση της διάταξης της οθόνης

Προϋποθέσεις

Σε περίπτωση αντικατάστασης στοιχείου, αφαιρέστε το υπάρχον στοιχείο προτού εκτελέσετε τη διαδικασία εγκατάστασης.

Πληροφορίες για αυτήν την εργασία

Η εικόνα υποδεικνύει τη θέση του εξαρτήματος και παρέχει μια οπτική αναπαράσταση της διαδικασίας εγκατάστασης.

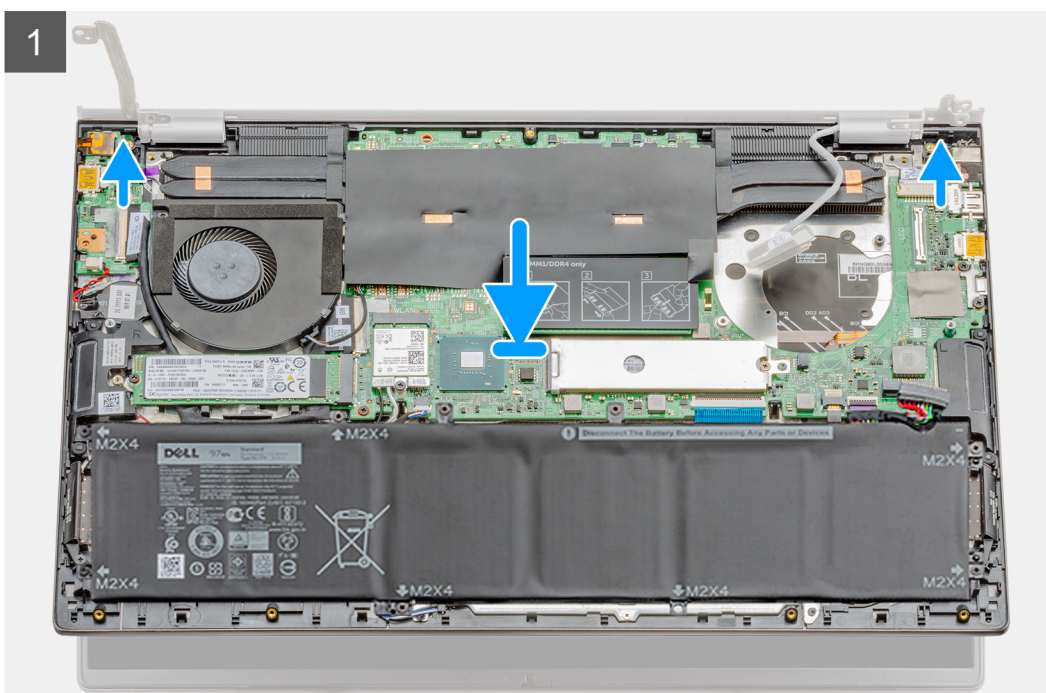
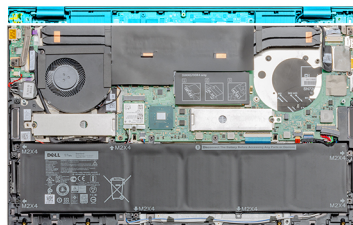



4x
M2.5x5



1x
M2.5x4

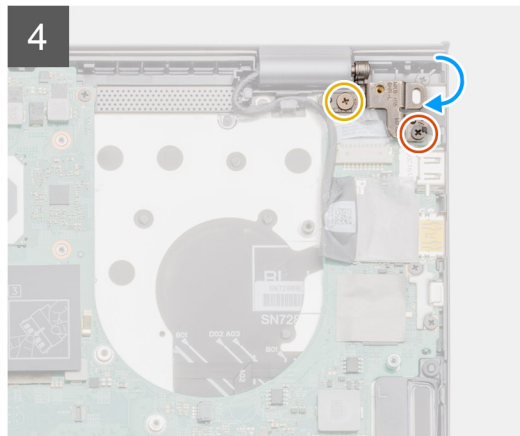
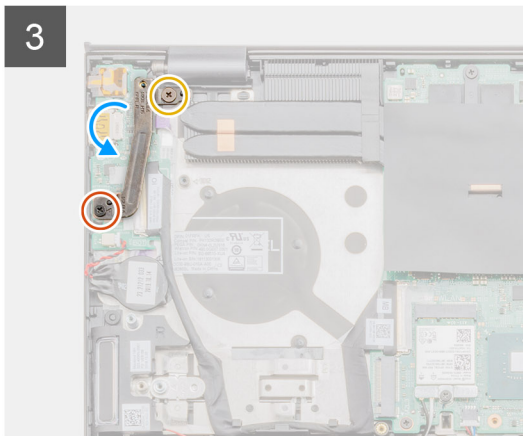
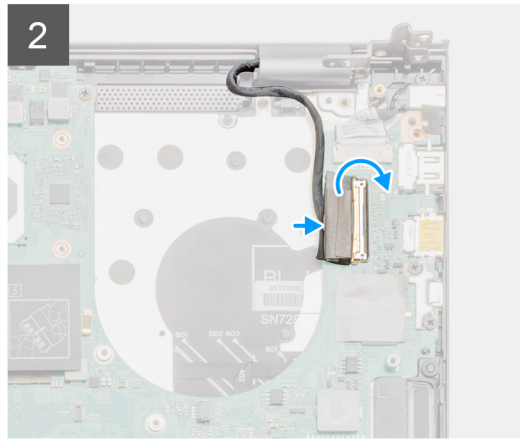
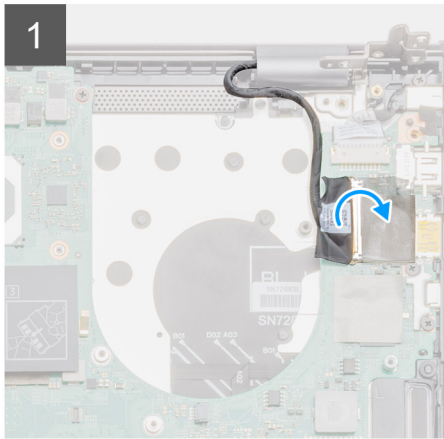

Βήματα

1. Τοποθετήστε τη διάταξη της οθόνης επάνω σε μια καθαρή και επίπεδη επιφάνεια.
2. Ευθυγραμμίστε και τοποθετήστε τη διάταξη του στηρίγματος παλάμης και του πληκτρολογίου στη διάταξη της οθόνης.
3. Χρησιμοποιήστε τα σημεία ευθυγράμμισης για να κλείσετε τους μεντεσέδες της οθόνης.
4. Επανατοποθετήστε τις δύο βίδες (M2,5x5) και (M2,5x4) που συγκρατούν τον αριστερό μεντεσέ της οθόνης στην πλακέτα συστήματος.
5. Επανατοποθετήστε τις δύο βίδες (M2,5x5) και (M2,5x4) που συγκρατούν τον δεξιό μεντεσέ της οθόνης στην πλακέτα συστήματος.
6. Συνδέστε το καλώδιο της οθόνης στην υποδοχή στην πλακέτα συστήματος και κολλήστε την ταινία στην πλακέτα συστήματος.

Επόμενα βήματα

1. Εγκαταστήστε τον [ανεμιστήρα του συστήματος](#).
2. Εγκαταστήστε το [κάλυμμα της βάσης](#).
3. Ακολουθήστε τη διαδικασία που παρατίθεται στην ενότητα [Μετά την εκτέλεση εργασιών στο εσωτερικό του υπολογιστή σας](#).

Πλακέτα συστήματος

Αφαίρεση της πλακέτας συστήματος

Προϋποθέσεις

1. Ακολουθήστε τη διαδικασία που παρατίθεται στην ενότητα [Πριν από την εκτέλεση εργασιών στο εσωτερικό του υπολογιστή σας](#).
2. Αφαιρέστε το [κάλυμμα της βάσης](#).
3. Αφαιρέστε την [μπαταρία \(3 στοιχείων\)](#) ή την [μπαταρία \(6 στοιχείων\)](#).
4. Αφαιρέστε την κάρτα [WLAN](#).
5. Αφαιρέστε τη [μονάδα μνήμης](#).
6. Αφαιρέστε τη μονάδα [SSD-1 \(M.2 2280\)](#) ή [SSD-1 \(M.2 2230\)](#).
7. Αφαιρέστε την [SSD-2](#).
8. Αφαιρέστε τον [ανεμιστήρα της GPU](#).
9. Αφαιρέστε τον [ανεμιστήρα του συστήματος](#).
10. Αφαιρέστε την [πλακέτα εισόδου/εξόδου](#).
11. Αφαιρέστε την ψύκτρα - [διακριτή](#) ή [UMA](#) ανάλογα με την επιλεγμένη διαμόρφωση.

Πληροφορίες για αυτήν την εργασία

Η εικόνα υποδεικνύει τη θέση της πλακέτας συστήματος και παρέχει μια οπτική αναπαράσταση της διαδικασίας αφαίρεσης.



2x
M2.5x5

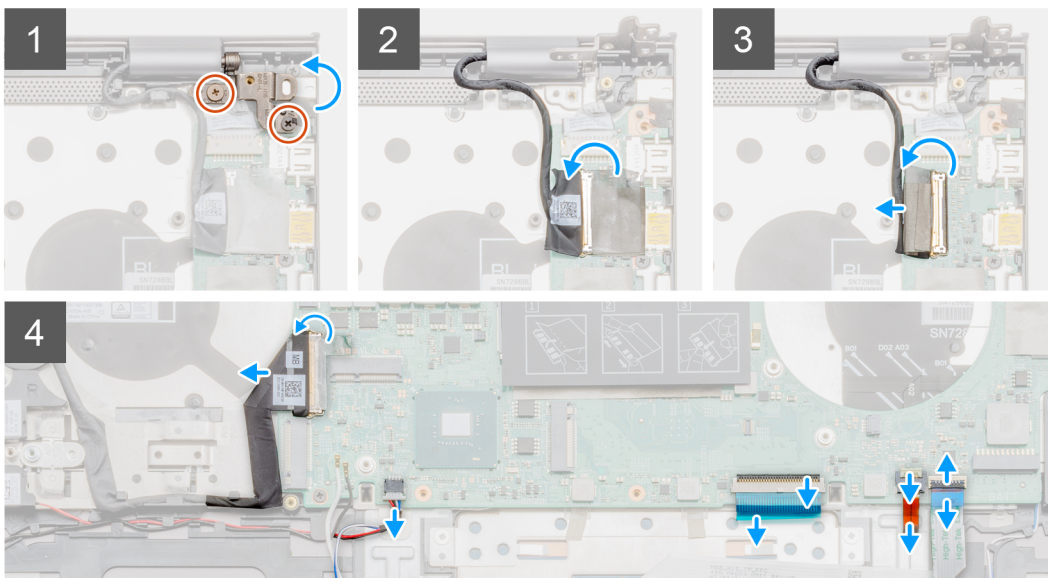
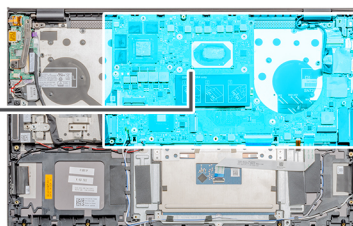



2x
M2x3



2x
M2x2

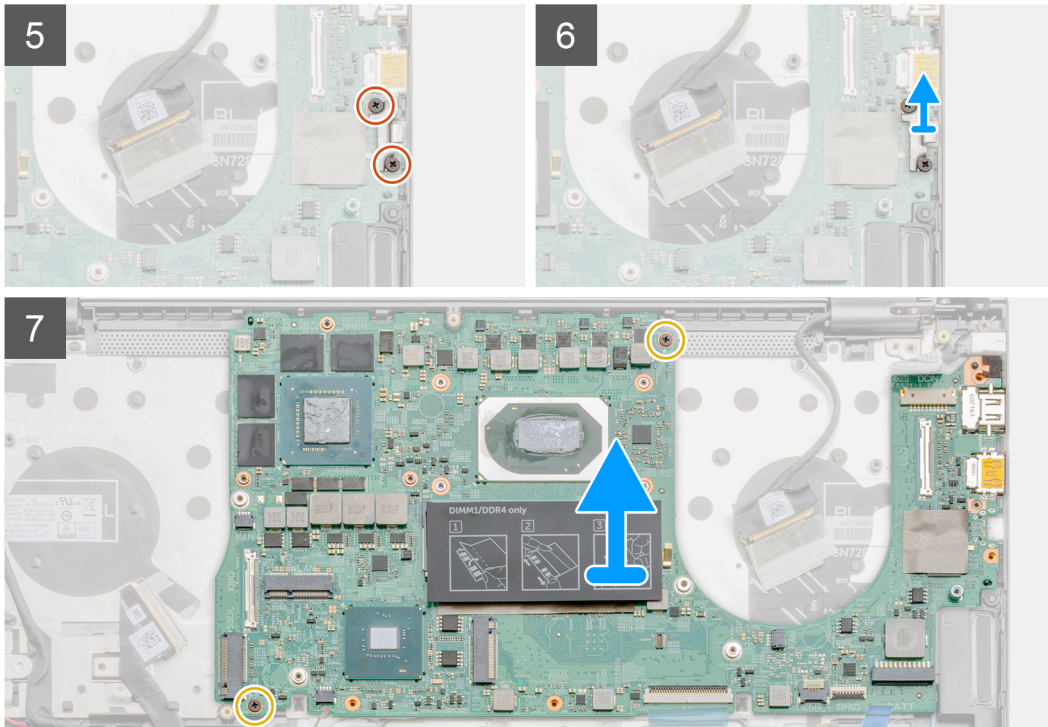

Βήματα

1. Αφαιρέστε δύο βίδες (M2,5x5) και (M2,5x4) και ανασηκώστε τον δεξί μεντεσέ της οθόνης.
2. Ξεκολλήστε την ταινία που συγκρατεί το καλώδιο της οθόνης στην πλακέτα συστήματος.
3. Ανοίξτε το μάνταλο και αποσυνδέστε το καλώδιο της οθόνης από την πλακέτα συστήματος.
4. Ανασηκώστε και αφαιρέστε τη θύρα USB Type-C από την πλακέτα συστήματος.
5. Ανοίξτε το μάνταλο και αποσυνδέστε το καλώδιο της πλακέτας εισόδου/εξόδου από την πλακέτα συστήματος.
6. Αποσυνδέστε το καλώδιο των ηχείων από την πλακέτα συστήματος.
7. Ανοίξτε το μάνταλο και αποσυνδέστε το καλώδιο της επιφάνειας αφής από την πλακέτα συστήματος.
8. Ανοίξτε το μάνταλο και αποσυνδέστε το καλώδιο οπισθοφωτισμού του πληκτρολογίου από την πλακέτα συστήματος.
9. Αφαιρέστε τις δύο βίδες (M2x3) που συγκρατούν το υποστήριγμα της θύρας USB Type-C στην πλακέτα συστήματος.
10. Ανασηκώστε τη βάση στήριξης της θύρας USB Type-C.
11. Αφαιρέστε τις δύο βίδες (M2x3) που συγκρατούν την πλακέτα συστήματος στη διάταξη του στηρίγματος παλάμης και του πληκτρολογίου.
12. Απελευθερώστε προσεκτικά τις θύρες της πλακέτας συστήματος από τις υποδοχές της διάταξης του στηρίγματος παλάμης και του πληκτρολογίου και ανασηκώστε την πλακέτα συστήματος για να την αφαιρέσετε από τη διάταξη του στηρίγματος παλάμης και του πληκτρολογίου.

Εγκατάσταση της πλακέτας συστήματος

Προϋποθέσεις

Σε περίπτωση αντικατάστασης στοιχείου, αφαιρέστε το υπάρχον στοιχείο προτού εκτελέσετε τη διαδικασία εγκατάστασης.

Πληροφορίες για αυτήν την εργασία

Η εικόνα υποδεικνύει τη θέση της πλακέτας συστήματος και παρέχει μια οπτική αναπαράσταση της διαδικασίας εγκατάστασης.



2x
M2x2



2x
M2x3

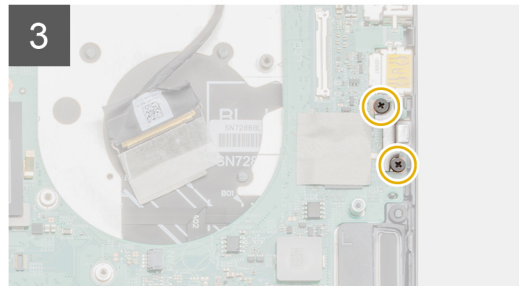
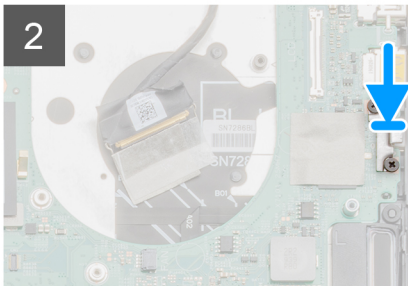
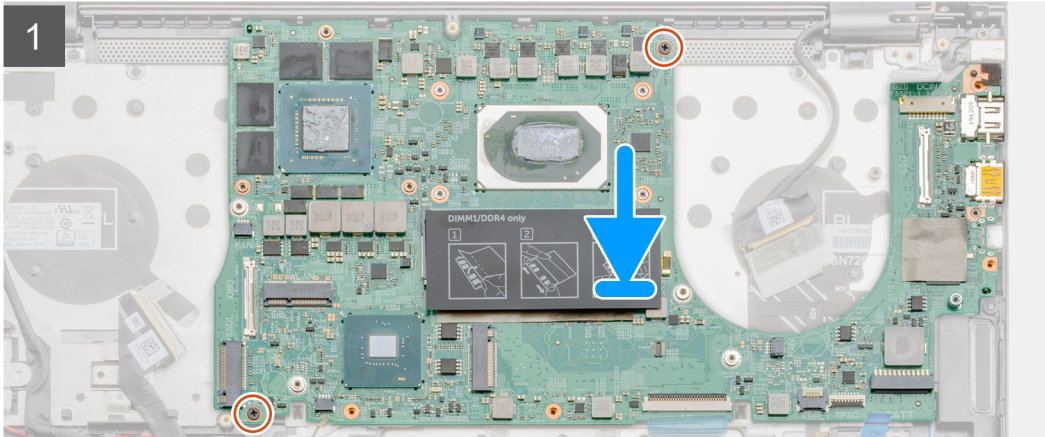
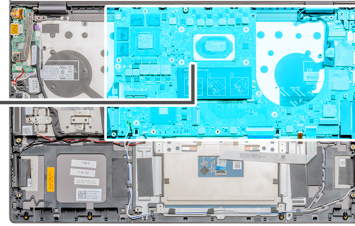



2x
M2.5x5

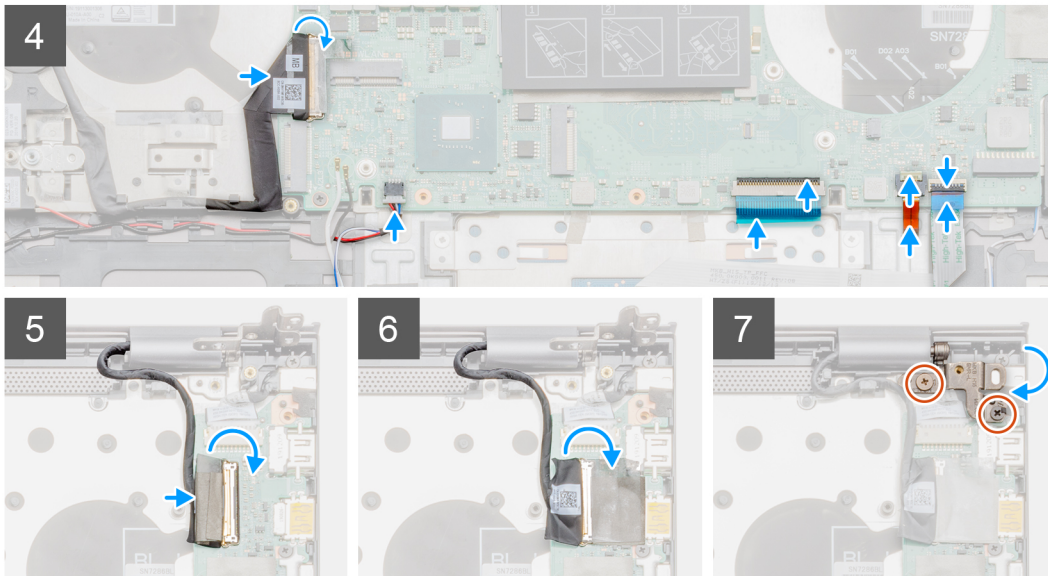

Βήματα

1. Περάστε συρτά τις θύρες στην πλακέτα συστήματος μέσα στις υποδοχές στη διάταξη του στηρίγματος παλάμης και του πληκτρολογίου και ευθυγραμμίστε τις οπές για τις βίδες στην πλακέτα συστήματος με τις αντίστοιχες οπές στη διάταξη του στηρίγματος παλάμης και του πληκτρολογίου.
2. Επανατοποθετήστε τις δύο βίδες (M2x3) που συγκρατούν την πλακέτα συστήματος στη διάταξη του στηρίγματος παλάμης και του πληκτρολογίου.
3. Ευθυγραμμίστε και τοποθετήστε τη βάση στήριξης της θύρας USB Type-C.
4. Επανατοποθετήστε τις δύο βίδες (M2x3) που συγκρατούν το υποστήριγμα της θύρας USB Type-C στην πλακέτα συστήματος.
5. Συνδέστε το καλώδιο της πλακέτας εισόδου/εξόδου στην πλακέτα συστήματος και κλείστε το μάνταλο για να στερεώσετε το καλώδιο.
6. Συνδέστε το καλώδιο των ηχείων στην πλακέτα συστήματος.
7. Συνδέστε το καλώδιο της επιφάνειας αφής στην πλακέτα συστήματος και κλείστε το μάνταλο για να στερεώσετε το καλώδιο.
8. Συνδέστε το καλώδιο οπισθοφωτισμού του πληκτρολογίου στην πλακέτα συστήματος και κλείστε το μάνταλο για να στερεώσετε το καλώδιο.
9. Συνδέστε το καλώδιο της οθόνης στον σύνδεσμο στην πλακέτα συστήματος.
10. Κολλήστε την ταινία που συγκρατεί το καλώδιο της οθόνης στην πλακέτα συστήματος.
11. Χαμηλώστε τον δεξιό μεντεσέ της οθόνης και επανατοποθετήστε τις δύο βίδες (M2,5x5) και (M2,5x4).

Επόμενα βήματα

1. Εγκαταστήστε την ψύκτρα - **διακριτή** ή **UMA** ανάλογα με την επιλεγμένη διαμόρφωση.
2. Εγκαταστήστε τον **ανεμιστήρα του συστήματος**.
3. Εγκαταστήστε τον **ανεμιστήρα της GPU**.
4. Εγκαταστήστε τη μονάδα **SSD-1 (M.2 2280)** ή **SSD-1 (M.2 2230)**.
5. Εγκαταστήστε τη μονάδα **SSD-2**.
6. Εγκαταστήστε τη **μονάδα μνήμης**.
7. Εγκαταστήστε την **κάρτα WLAN**.
8. Εγκαταστήστε την **μπαταρία (3 στοιχεία)** ή την **μπαταρία (6 στοιχεία)**.
9. Εγκαταστήστε το **κάλυμμα της βάσης**.

10. Ακολουθήστε τη διαδικασία που παρατίθεται στην ενότητα **Μετά την εκτέλεση εργασιών στο εσωτερικό του υπολογιστή σας**.

Διάταξη στηρίγματος παλάμης και πληκτρολογίου

Αφαίρεση της διάταξης του στηρίγματος παλάμης και του πληκτρολογίου

Προϋποθέσεις

1. Ακολουθήστε τη διαδικασία που παρατίθεται στην ενότητα **Πριν από την εκτέλεση εργασιών στο εσωτερικό του υπολογιστή σας**.
2. Αφαιρέστε το **κάλυμμα της βάσης**.
3. Αφαιρέστε την **μπαταρία (3 στοιχείων)** ή την **μπαταρία (6 στοιχείων)**.
4. Αφαιρέστε την **κάρτα WLAN**.
5. Αφαιρέστε τη **μονάδα μνήμης**.
6. Αφαιρέστε τη μονάδα **SSD-1 (M.2 2280)** ή **SSD-1 (M.2 2230)**.
7. Αφαιρέστε την **SSD-2**.
8. Αφαιρέστε τα **ηχεία**.
9. Αφαιρέστε τον **ανεμιστήρα της GPU**.
10. Αφαιρέστε τον **ανεμιστήρα του συστήματος**.
11. Αφαιρέστε την **πλακέτα εισόδου/εξόδου**.
12. Αφαιρέστε την **ψύκτρα (διακριτή)** ή την **ψύκτρα (UMA)**.
13. Αφαιρέστε την **μπαταρία σε σχήμα νομίσματος**.
14. Αφαιρέστε το **κουμπί λειτουργίας με συσκευή ανάγνωσης δακτυλικού αποτυπώματος**.
15. Αφαιρέστε τη **θύρα DC-in**.
16. Αφαιρέστε την **επιφάνεια αφής**.
17. Αφαιρέστε τη **διάταξη της οθόνης**.
18. Αφαιρέστε την **πλακέτα συστήματος**.

 **ΣΗΜΕΙΩΣΗ:** Η **πλακέτα συστήματος μπορεί να αφαιρεθεί μαζί με την ψύκτρα**.

Πληροφορίες για αυτήν την εργασία

Η εικόνα υποδεικνύει τη θέση της διάταξης του στηρίγματος παλάμης και του πληκτρολογίου και παρέχει μια οπτική αναπαράσταση της διαδικασίας αφαίρεσης.

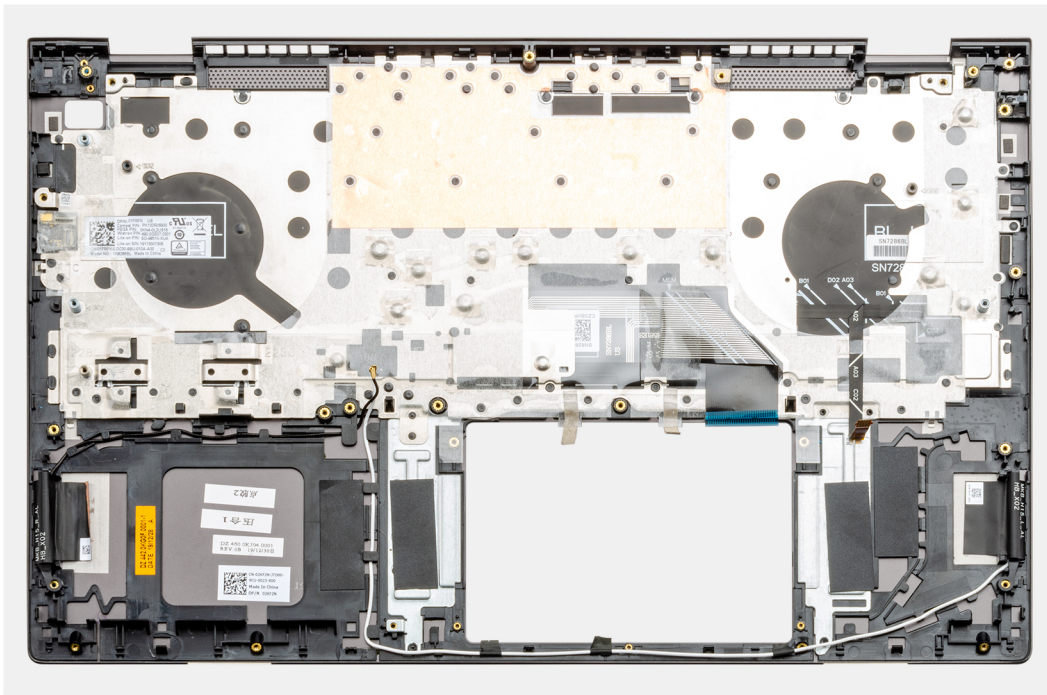

Βήματα

Αφού εκτελέσετε τα βήματα που περιλαμβάνονται στις προαπαιτούμενες ενέργειες, απομένει η διάταξη στηρίγματος παλάμης και πληκτρολογίου.

Εγκατάσταση της διάταξης του στηρίγματος παλάμης και του πληκτρολογίου

Προϋποθέσεις

Σε περίπτωση αντικατάστασης στοιχείου, αφαιρέστε το υπάρχον στοιχείο προτού εκτελέσετε τη διαδικασία εγκατάστασης.

Πληροφορίες για αυτήν την εργασία

Η εικόνα υποδεικνύει τη θέση της διάταξης του στηρίγματος παλάμης και του πληκτρολογίου και παρέχει μια οπτική αναπαράσταση της διαδικασίας εγκατάστασης.

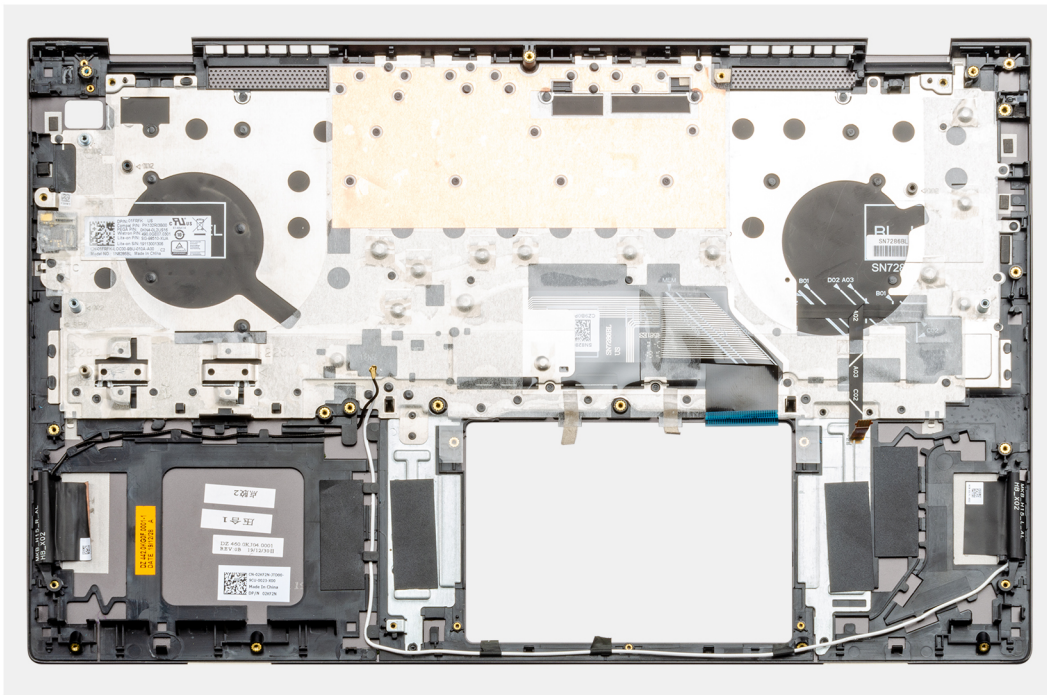

Βήματα

Τοποθετήστε τη διάταξη του στηρίγματος παλάμης και του πληκτρολογίου επάνω σε επίπεδη επιφάνεια.

Επόμενα βήματα

1. Εγκαταστήστε την [πλακέτα συστήματος](#).
2. Εγκαταστήστε τη [διάταξη της οθόνης](#).
3. Εγκαταστήστε την [επιφάνεια αφής](#).
4. Εγκαταστήστε τη [θύρα DC-in](#).
5. Εγκαταστήστε το [κουμπί λειτουργίας με συσκευή ανάγνωσης δακτυλικού αποτυπώματος](#).
6. Εγκαταστήστε την [πλακέτα εισόδου/εξόδου](#).
7. Εγκαταστήστε την [μπαταρία σε σχήμα νομίσματος](#).
8. Εγκαταστήστε την [ψύκτρα \(διακριτή\) ή την ψύκτρα \(UMA\)](#).
9. Εγκαταστήστε τον [ανεμιστήρα του συστήματος](#).
10. Εγκαταστήστε τον [ανεμιστήρα της GPU](#).
11. Εγκαταστήστε τα [ηχεία](#).
12. Εγκαταστήστε τη μονάδα [SSD-1 \(M.2 2280\) ή SSD-1 \(M.2 2230\)](#).
13. Εγκαταστήστε τη μονάδα [SSD-2](#).
14. Εγκαταστήστε τη [μονάδα μνήμης](#).
15. Εγκαταστήστε την [κάρτα WLAN](#).
16. Εγκαταστήστε την [μπαταρία \(3 στοιχείων\) ή την μπαταρία \(6 στοιχείων\)](#).
17. Εγκαταστήστε το [κάλυμμα της βάσης](#).
18. Ακολουθήστε τη διαδικασία που παρατίθεται στην ενότητα [Μετά την εκτέλεση εργασιών στο εσωτερικό του υπολογιστή σας](#).

Προγράμματα οδήγησης και στοιχεία λήψης

Κατά την αντιμετώπιση προβλημάτων σχετικά με προγράμματα οδήγησης, καθώς και κατά τη λήψη ή την εγκατάσταση προγραμμάτων οδήγησης, συνιστάται να διαβάζετε το άρθρο Συχνές ερωτήσεις για τα προγράμματα οδήγησης και τα στοιχεία λήψης [SLN128938](#) στη γνωσιακή βάση της Dell.

Ρύθμιση συστήματος

ΠΡΟΣΟΧΗ: Αν δεν έχετε μεγάλη εμπειρία στη χρήση υπολογιστή, μην αλλάξετε τις ρυθμίσεις στο πρόγραμμα ρύθμισης του BIOS. Ορισμένες αλλαγές μπορεί να κάνουν τον υπολογιστή σας να μην λειτουργεί σωστά.

ΣΗΜΕΙΩΣΗ: Ανάλογα με τον υπολογιστή και τις εγκατεστημένες συσκευές, μπορεί να μην εμφανίζονται τα στοιχεία που παρατίθενται σε αυτήν την ενότητα.

ΣΗΜΕΙΩΣΗ: Προτού αλλάξετε τις ρυθμίσεις στο πρόγραμμα ρύθμισης του BIOS, συνιστούμε να σημειώσετε τις πληροφορίες που θα βρείτε στην οθόνη του προγράμματος ρύθμισης του BIOS γιατί θα σας φανούν χρήσιμες στο μέλλον.

Χρησιμοποιήστε το πρόγραμμα ρύθμισης του BIOS για τους εξής σκοπούς:

- Να βρείτε πληροφορίες όσον αφορά το υλικό που είναι εγκατεστημένο στον υπολογιστή σας, π.χ. το μέγεθος της RAM και του σκληρού δίσκου.
- Να αλλάξετε τις πληροφορίες διαμόρφωσης του συστήματος.
- Να ορίσετε ή να αλλάξετε μια επιλογή που επιλέγεται από τον χρήστη, όπως ο κωδικός πρόσβασης χρήστη, ο τύπος του σκληρού δίσκου που είναι εγκατεστημένος και η ενεργοποίηση ή απενεργοποίηση βασικών συσκευών.

Είσοδος στο πρόγραμμα ρύθμισης του BIOS

Πληροφορίες γι αυτήν την εργασία

Εκκινήστε (ή επανεκκινήστε) τον υπολογιστή σας και πιέστε το πλήκτρο F2 αμέσως.

Πλήκτρα πλοήγησης

ΣΗΜΕΙΩΣΗ: Για τις περισσότερες από τις επιλογές στο πρόγραμμα System Setup, οι αλλαγές που κάνετε καταγράφονται αλλά δεν τίθενται σε ισχύ αν δεν γίνει επανεκκίνηση του συστήματος.

Πίνακας 2. Πλήκτρα πλοήγησης

Πλήκτρα	Πλοήγηση
Βέλος προς τα επάνω	Σας μεταφέρει στο προηγούμενο πεδίο.
Βέλος προς τα κάτω	Σας μεταφέρει στο επόμενο πεδίο.
Enter	Σας επιτρέπει να επιλέξετε τιμή στο επιλεγμένο πεδίο (αν ισχύει κατά περίπτωση) ή να ακολουθήσετε τον σύνδεσμο που θα βρείτε στο πεδίο.
Πλήκτρο διαστήματος	Αναπτύσσει ή συμπύσσει μια αναπτυσσόμενη λίστα, αν ισχύει κατά περίπτωση.
Καρτέλα	Σας μεταφέρει στην επόμενη περιοχή εστίασης. ΣΗΜΕΙΩΣΗ: Μόνο για το πρότυπο πρόγραμμα περιήγησης σε γραφικά.
Esc	Πηγαίνει στην προηγούμενη σελίδα μέχρι να εμφανιστεί η κύρια οθόνη. Με το πάτημα που πλήκτρου Esc στην κύρια οθόνη, εμφανίζεται ένα μήνυμα που σας ζητά να αποθηκεύσετε τυχόν μη αποθηκευμένες αλλαγές και γίνεται επανεκκίνηση του συστήματος.

Ακολουθία εκκίνησης

Η δυνατότητα Boot Sequence σας επιτρέπει να παρακάμψετε τη σειρά συσκευών εκκίνησης που έχει καθοριστεί μέσω του προγράμματος System Setup και να εκκινήσετε το σύστημα από μια συγκεκριμένη συσκευή (για παράδειγμα, μονάδα οπτικού δίσκου ή σκληρό δίσκο). Κατά την εκτέλεση του αυτοδιαγνωστικού προγράμματος εκκίνησης (POST), όταν εμφανίζεται το λογότυπο της Dell, μπορείτε να κάνετε τα εξής:

- Να αποκτήσετε πρόσβαση στο πρόγραμμα System Setup (Ρύθμιση συστήματος) πιέζοντας το πλήκτρο F2
- Να εμφανίσετε το μενού εκκίνησης μίας φορές πατώντας το πλήκτρο F12.

Στο μενού εκκίνησης για μία φορά εμφανίζονται οι συσκευές από τις οποίες μπορεί να γίνει εκκίνηση, συμπεριλαμβανομένης της επιλογής των διαγνωστικών. Οι επιλογές του μενού εκκίνησης είναι:

- Αφαιρούμενη μονάδα δίσκου (αν υπάρχει διαθέσιμη)
- Μονάδα δίσκου STXXXX
 - ⓘ **ΣΗΜΕΙΩΣΗ:** Το XXXX υποδηλώνει τον αριθμό της μονάδας δίσκου SATA.
- Μονάδα οπτικού δίσκου (αν υπάρχει)
- Σκληρός δίσκος SATA (αν υπάρχει)
- Διαγνωστικά
 - ⓘ **ΣΗΜΕΙΩΣΗ:** Επιλέγοντας το στοιχείο **Diagnostics**, εμφανίζεται η οθόνη **SupportAssist**.

Η οθόνη της ακολουθίας εκκίνησης επίσης παρουσιάζει την επιλογή για πρόσβαση στην οθόνη του προγράμματος System Setup (Ρύθμιση συστήματος).

Μενού εκκίνησης μίας φορές

Για είσοδο στο **μενού εκκίνησης μίας φορές**, ενεργοποιήστε τον υπολογιστή και πατήστε αμέσως το πλήκτρο F2.

- ⓘ **ΣΗΜΕΙΩΣΗ:** Αν ο υπολογιστής είναι σε λειτουργία, συνιστάται να τον απενεργοποιείτε πριν την είσοδο στο μενού.

Στο μενού εκκίνησης για μία φορά εμφανίζονται οι συσκευές από τις οποίες μπορεί να γίνει εκκίνηση, συμπεριλαμβανομένης της επιλογής των διαγνωστικών. Οι επιλογές του μενού εκκίνησης είναι:

- Αφαιρούμενη μονάδα δίσκου (αν υπάρχει διαθέσιμη)
- Μονάδα δίσκου STXXXX (αν υπάρχει)
 - ⓘ **ΣΗΜΕΙΩΣΗ:** Το XXX υποδηλώνει τον αριθμό της μονάδας δίσκου SATA.
- Μονάδα οπτικού δίσκου (αν υπάρχει)
- Σκληρός δίσκος SATA (αν υπάρχει)
- Διαγνωστικά
 - ⓘ **ΣΗΜΕΙΩΣΗ:** Αν επιλέξετε τη δυνατότητα **Diagnostics**, θα εμφανιστεί η οθόνη **SupportAssist diagnostics**.

Η οθόνη της ακολουθίας εκκίνησης επίσης παρουσιάζει την επιλογή για πρόσβαση στην οθόνη του προγράμματος System Setup (Ρύθμιση συστήματος).

Ρύθμιση BIOS

- ⓘ **ΣΗΜΕΙΩΣΗ:** Ανάλογα με τον φορητό υπολογιστή και τις εγκατεστημένες συσκευές του, τα στοιχεία που παρατίθενται στην ενότητα αυτή μπορεί να εμφανίζονται ή να μην εμφανίζονται.

Επισκόπηση

Πίνακας 3. Επισκόπηση

Επιλογή	Περιγραφή
Πληροφορίες συστήματος	Στην ενότητα αυτή παρατίθενται οι κύριες δυνατότητες του υλικού του υπολογιστή σας. Υπάρχουν οι εξής επιλογές:

Πίνακας 3. Επισκόπηση

Επιλογή	Περιγραφή
	<ul style="list-style-type: none"> · Πληροφορίες συστήματος <ul style="list-style-type: none"> ○ BIOS version ○ Ετικέτα εξυπηρέτησης ○ Asset Tag ○ Manufacture Date ○ Ownership Date ○ Express Service Code ○ Ownership Tag ○ Signed Firmware Update · Μπαταρία <ul style="list-style-type: none"> ○ Primary ○ Battery Level ○ Battery State ○ Health ○ Μετασχηματιστής AC · Processor Information <ul style="list-style-type: none"> ○ Processor Type ○ Maximum Clock Speed ○ Minimum Clock Speed ○ Current Clock Speed ○ Core Count ○ Processor ID ○ Processor L2 Cache ○ Processor L3 Cache ○ Microcode Version ○ Intel Hyper-Threading Capable ○ 64-Bit Technology · Memory Configuration <ul style="list-style-type: none"> ○ Memory Installed ○ Memory Available ○ Memory Speed ○ Memory Channel Mode ○ Memory Technology ○ DIMM_Slot 1 ○ DIMM_Slot 2 · Device Information <ul style="list-style-type: none"> ○ Panel Type ○ Video Controller ○ Video Memory ○ Wi-Fi Device ○ Εγγενής ανάλυση ○ Video BIOS Version ○ Audio Controller ○ Bluetooth Device

Διαμόρφωση εκκίνησης

Πίνακας 4. Διαμόρφωση εκκίνησης

Επιλογή	Περιγραφή
Ακολουθία εκκίνησης	<p>Σας επιτρέπει να αλλάξετε τη σειρά με την οποία ο υπολογιστής επιχειρεί να βρει ένα λειτουργικό σύστημα.</p> <p>Υπάρχουν οι εξής επιλογές:</p> <ul style="list-style-type: none">· Διαχείριση εκκίνησης των Windows· UEFI Hard Drive (Σκληρός δίσκος UEFI) <p>ΣΗΜΕΙΩΣΗ: Η λειτουργία εκκίνησης παλαιού τύπου δεν υποστηρίζεται σε αυτήν την πλατφόρμα.</p>
Secure Boot	<p>Η δυνατότητα Secure Boot βοηθά στη διασφάλιση της εκκίνησης του συστήματος με χρήση μόνο επικυρωμένου λογισμικού εκκίνησης.</p> <p>Enable Secure Boot—Η επιλογή αυτή είναι αδρανοποιημένη από προεπιλογή.</p> <p>ΣΗΜΕΙΩΣΗ: Το σύστημα πρέπει να βρίσκεται σε λειτουργία εκκίνησης UEFI για να δραστικοποιηθεί η λειτουργία Enable Secure Boot.</p>
Secure Boot Mode	<p>Επιλέγει τον τρόπο λειτουργίας Secure Boot και τροποποιεί τη συμπεριφορά του, ώστε να επιτρέπεται η αξιολόγηση των υπογραφών των προγραμμάτων οδήγησης UEFI.</p> <p>Υπάρχουν οι εξής επιλογές:</p> <ul style="list-style-type: none">· Deployed Mode—Δραστικοποιημένη από προεπιλογή.· Audit Mode
Expert Key Management	<p>Σας επιτρέπει να δραστικοποιήσετε ή να αδρανοποιήσετε τη δυνατότητα Expert Key Management (Διαχείριση κλειδιών για έμπειρους χρήστες).</p> <p>Enable Custom Mode—Αδρανοποιημένη από προεπιλογή.</p> <p>Οι επιλογές στη δυνατότητα Custom Mode Key Management (Διαχείριση πλήκτρων προσαρμοσμένης λειτουργίας) είναι οι εξής:</p> <ul style="list-style-type: none">· PK—Η επιλογή αυτή είναι δραστικοποιημένη από προεπιλογή.· KEK· db· dbx

Ενσωματωμένες συσκευές

Πίνακας 5. Επιλογές ενσωματωμένων συσκευών

Επιλογή	Περιγραφή
Date/Time	Σας επιτρέπει να καθορίσετε την ημερομηνία και την ώρα. Η αλλαγή στην ημερομηνία και ώρα του συστήματος εφαρμόζεται αμέσως.
Κάμερα	Σας επιτρέπει να δραστικοποιήσετε ή να αδρανοποιήσετε την κάμερα.

Πίνακας 5. Επιλογές ενσωματωμένων συσκευών (συνεχίζεται)

Επιλογή	Περιγραφή
	Enable Camera - Η επιλογή αυτή είναι δραστηριοποιημένη από προεπιλογή.
Ήχος	Σας επιτρέπει να απενεργοποιήσετε τον ήχο όλων των ενσωματωμένων συσκευών. Από προεπιλογή, είναι ενεργοποιημένη η επιλογή Enable Audio (Ενεργοποίηση ήχου) . Υπάρχουν οι εξής επιλογές: <ul style="list-style-type: none"> · Enable Microphone · Enable Internal Speaker
USB Configuration	Σας επιτρέπει να δραστηριοποιήσετε ή να αδρανοποιήσετε τη διαμόρφωση του εσωτερικού/ενσωματωμένου ελεγκτή USB. Υπάρχουν οι εξής επιλογές: <ul style="list-style-type: none"> · Enable USB Boot Support · Enable External USB Port Όλες οι επιλογές είναι δραστηριοποιημένες από προεπιλογή.
Miscellaneous Devices	Σας επιτρέπει να δραστηριοποιήσετε ή να αδρανοποιήσετε τη συσκευή ανάγνωσης δακτυλικού αποτυπώματος. Enable Fingerprint Reader Device - Η επιλογή αυτή είναι δραστηριοποιημένη από προεπιλογή.

Χώρος αποθήκευσης

Πίνακας 6. Επιλογές αποθήκευσης

Επιλογή	Περιγραφή
SATA Operation	Σας επιτρέπει να διαρθρώσετε τον τρόπο λειτουργίας του ενσωματωμένου ελεγκτή του σκληρού δίσκου SATA. Υπάρχουν οι εξής επιλογές: <ul style="list-style-type: none"> · Disabled · AHCI · RAID On—Η επιλογή RAID On είναι δραστηριοποιημένη από προεπιλογή. <p>ΣΗΜΕΙΩΣΗ: Ο δίσκος SATA είναι διαρθρωμένος έτσι ώστε να υποστηρίζει τη λειτουργία RAID.</p>
Storage Interface	Σας επιτρέπει να δραστηριοποιήσετε ή να αδρανοποιήσετε τις διάφορες ενσωματωμένες μονάδες δίσκου. Υπάρχουν οι εξής επιλογές: <ul style="list-style-type: none"> · SATA-0 · M.2 PCIe SSD-0 · M.2 PCIe SSD-1 Όλες οι επιλογές είναι δραστηριοποιημένες από προεπιλογή.
SMART Reporting	Το πεδίο αυτό ελέγχει αν θα αναφέρονται τα σφάλματα των ενοποιημένων σκληρών δίσκων κατά την έναρξη του συστήματος. Η τεχνολογία αυτή αποτελεί μέρος της προδιαγραφής Self-Monitoring Analysis and Reporting Technology (SMART). Η επιλογή Enable Smart Reporting είναι αδρανοποιημένη από προεπιλογή.

Πίνακας 6. Επιλογές αποθήκευσης (συνεχίζεται)

Επιλογή	Περιγραφή
Drive Information	Παρέχει πληροφορίες σχετικά με τον τύπο της μονάδας δίσκου και της συσκευής.

Οθόνη

Πίνακας 7. Επιλογές οθόνης

Επιλογή	Περιγραφή
Display Brightness	Σας επιτρέπει να ρυθμίσετε τη φωτεινότητα της οθόνης για την τροφοδοσία από την μπαταρία και για την τροφοδοσία AC. Υπάρχουν οι εξής επιλογές: <ul style="list-style-type: none">· Brightness on battery power - Ρυθμισμένη από προεπιλογή σε 50.· Brightness on AC power - Ρυθμισμένη από προεπιλογή σε 100.
Touchscreen	Σας επιτρέπει να δραστηριοποιήσετε ή να αδρανοποιήσετε την οθόνη αφής για το λειτουργικό σύστημα. Touchscreen - Όλες οι επιλογές είναι δραστηριοποιημένες από προεπιλογή. ΣΗΜΕΙΩΣΗ: Η δυνατότητα Touchscreen θα λειτουργεί πάντα στο πρόγραμμα ρύθμισης του BIOS ανεξάρτητα από τη ρύθμιση αυτή.
EcoPower	Σας επιτρέπει να ενεργοποιήσετε τη δυνατότητα EcoPower στην οθόνη. Enable EcoPower - Αυτή η επιλογή είναι δραστηριοποιημένη από προεπιλογή. Η δυνατότητα EcoPower αυξάνει τη διάρκεια ζωής της μπαταρίας μειώνοντας τη φωτεινότητα της οθόνης όταν είναι εφικτό.
Full Screen Logo	Επιτρέπει την εμφάνιση του λογότυπου σε πλήρη οθόνη όταν η εικόνα έχει ανάλυση αντίστοιχη της ανάλυσης της οθόνης. Από προεπιλογή, όλες οι επιλογές είναι αδρανοποιημένες.

Επιλογές σύνδεσης

Πίνακας 8. Σύνδεση

Επιλογή	Περιγραφή
Wireless Device Enable	Σας επιτρέπει να δραστηριοποιήσετε ή να αδρανοποιήσετε τις εσωτερικές συσκευές ασύρματης επικοινωνίας. Υπάρχουν οι εξής επιλογές: <ul style="list-style-type: none">· WLAN· Bluetooth Με βάση την προεπιλεγμένη ρύθμιση και οι δύο επιλογές είναι δραστηριοποιημένες.
Enable UEFI Network Stack	Ελέγχει τον ενσωματωμένο ελεγκτή τοπικού δικτύου (LAN). Επιτρέπει στις δυνατότητες δικτύωσης πριν από την εκκίνηση

Πίνακας 8. Σύνδεση (συνεχίζεται)

Επιλογή	Περιγραφή
	<p>και στα πρώτα στάδια εκκίνησης του λειτουργικού συστήματος να χρησιμοποιούν οποιαδήποτε δραστηριοποιημένες κάρτες διασύνδεσης δικτύου (NIC) όταν εγκαθίστανται και διατίθενται πρωτόκολλα δικτύωσης UEFI και μπορεί να χρησιμοποιηθεί χωρίς να έχει ενεργοποιηθεί το PXE.</p> <p>Enable UEFI Network Stack - Αυτή η επιλογή είναι αδρανοποιημένη από προεπιλογή.</p>

Διαχείριση ενέργειας

Πίνακας 9. Διαχείριση ενέργειας

Επιλογή	Περιγραφή
Battery Configuration	<p>Επιτρέπει στο σύστημα να λειτουργεί με τροφοδοσία από την μπαταρία κατά τη διάρκεια των ωρών μέγιστης κατανάλωσης ρεύματος.</p> <p>Υπάρχουν οι εξής επιλογές:</p> <ul style="list-style-type: none"> • Adaptive—δραστηριοποιημένη από προεπιλογή • Πρότυπο • ExpressCharge • Primarily AC Use • Custom <p>ΣΗΜΕΙΩΣΗ: Αν επιλέξετε Custom (Εξατομίκευση), μπορείτε να διαρθρώσετε και τις ρυθμίσεις Custom Charge Start (Έναρξη εξατομικευμένης φόρτισης) και Custom Charge Stop (Διακοπή εξατομικευμένης φόρτισης).</p>
Προηγμένη διαμόρφωση	<p>Αυτή η επιλογή σας επιτρέπει να μεγιστοποιήσετε την εύρυθμη λειτουργία της μπαταρίας.</p> <p>Η επιλογή Enable Advanced Battery Charge Mode είναι αδρανοποιημένη από προεπιλογή.</p> <p>ΣΗΜΕΙΩΣΗ: Ο χρήστης μπορεί να φορτίσει μπαταρία χρησιμοποιώντας τη δυνατότητα Beginning of Day και Work Period.</p> <p>Η επιλογή Work Period είναι αδρανοποιημένη από προεπιλογή.</p> <p>Χρησιμοποιήστε την επιλογή ExpressCharge για επιτάχυνση της φόρτισης της μπαταρίας.</p>
Peak Shift	<p>Επιτρέπει στο σύστημα να λειτουργεί με τροφοδοσία από την μπαταρία κατά τη διάρκεια των ωρών μέγιστης κατανάλωσης ρεύματος.</p> <p>Peak Shift - Η επιλογή αυτή είναι αδρανοποιημένη από προεπιλογή.</p> <p>ΣΗΜΕΙΩΣΗ: Ο χρήστης μπορεί να κάνει τα ακόλουθα:</p> <ul style="list-style-type: none"> • Να ρυθμίσει την επιλογή Battery Threshold σε Ελάχιστο = 15, Μέγιστο = 100 • Για να αποτρέψετε την κατανάλωση ρεύματος AC μεταξύ συγκεκριμένων ωρών κάθε μέρα, χρησιμοποιήστε τις επιλογές Peak Shift Start, Peak Shift End και Peak Shift Charge Start.
Θερμική διαχείριση	<p>Επιτρέπει την ψύξη των ανεμιστήρων και τη διαχείριση θερμότητας του επεξεργαστή για την προσαρμογή της απόδοσης, του θορύβου και της θερμοκρασίας του συστήματος.</p> <p>Υπάρχουν οι εξής επιλογές:</p> <ul style="list-style-type: none"> • Optimized—δραστηριοποιημένη από προεπιλογή • Cool • Quiet • Ultra Performance

Πίνακας 9. Διαχείριση ενέργειας (συνεχίζεται)

Επιλογή	Περιγραφή
USB Wake Support	<p>Enable USB Wake Support Σας επιτρέπει να δραστηριοποιήσετε συσκευές USB για αφύπνιση του συστήματος από την κατάσταση αναμονής.</p> <p>Η επιλογή Enable USB Wake Support είναι αδρανοποιημένη από προεπιλογή.</p> <p>Wake on Dell USB-C dock Σας επιτρέπει να συνδέσετε μια βάση σύνδεσης Dell USB-C που θα αφυπνίζει το σύστημα από την κατάσταση αναμονής.</p> <p>Η επιλογή Wake on Dell USB-C Dock είναι δραστηριοποιημένη από προεπιλογή.</p> <p>ΣΗΜΕΙΩΣΗ: Αυτές οι δυνατότητες λειτουργούν μόνο όταν είναι συνδεδεμένος ο μετασχηματιστής AC. Αν αφαιρέσετε τον μετασχηματιστή ισχύος AC πριν την είσοδο σε κατάσταση αναμονής, το BIOS θα διακόψει την παροχή ισχύος από όλες τις θύρες USB για να διατηρηθεί η ισχύς της μπαταρίας.</p>
Block Sleep	<p>Αυτή η επιλογή σας επιτρέπει να εμποδίσετε τη μετάβαση στην κατάσταση αναστολής λειτουργίας (S3) από το περιβάλλον του λειτουργικού συστήματος. Η επιλογή Block Sleep είναι αδρανοποιημένη από προεπιλογή.</p> <p>ΣΗΜΕΙΩΣΗ: Όταν η δυνατότητα Block Sleep είναι δραστηριοποιημένη, το σύστημα δεν μεταβαίνει σε κατάσταση αναστολής λειτουργίας. Η λειτουργία Intel Rapid Start θα αδρανοποιηθεί αυτόματα και η επιλογή ενεργοποίησης του λειτουργικού συστήματος θα είναι κενή, εάν είχε ρυθμιστεί για χρήση της αναστολής λειτουργίας.</p>
Lid Switch	<p>Επιτρέπει στο σύστημα να ενεργοποιείται (από μετασχηματιστή AC ή από μπαταρία συστήματος) από την κατάσταση απενεργοποίησης κάθε φορά που ανοίγει το κάλυμμα.</p> <p>Power On Lid Open—Δραστηριοποιημένη από προεπιλογή.</p>
Intel Speed Shift Technology	<p>Σας επιτρέπει να δραστηριοποιήσετε ή να αδρανοποιήσετε την υποστήριξη της τεχνολογίας Intel Speed Shift Technology. Η επιλογή Intel Speed Shift technology είναι δραστηριοποιημένη από προεπιλογή. Η δραστηριοποίηση αυτής της επιλογής επιτρέπει στο λειτουργικό σύστημα να επιλέγει τις κατάλληλες αποδόσεις του επεξεργαστή.</p>

Ασφάλεια

Πίνακας 10. Ασφάλεια

Επιλογή	Περιγραφή
Intel Software Guard Extensions	<p>Παρέχει ένα ασφαλές περιβάλλον για την εκτέλεση κώδικα/αποθήκευση ευαίσθητων πληροφοριών στο πλαίσιο του κύριου λειτουργικού συστήματος και ορίζει το μέγεθος της εφεδρικής μνήμης.</p> <p>Intel SGX</p> <p>Υπάρχουν οι εξής επιλογές:</p> <ul style="list-style-type: none"> • Disabled • Enabled • Software Control—Η επιλογή αυτή είναι δραστηριοποιημένη από προεπιλογή.
Intel Platform Trust Technology	<p>Σας επιτρέπει να ελέγχετε αν η δυνατότητα Intel Platform Trust Technology (PTT) θα είναι ορατή στο λειτουργικό σύστημα.</p> <p>Intel Platform Trust Technology On — Η επιλογή αυτή είναι δραστηριοποιημένη από προεπιλογή.</p> <p>ΣΗΜΕΙΩΣΗ: Η αδρανοποίηση αυτής της δυνατότητας δεν αλλάζει τις ρυθμίσεις ή τις πληροφορίες που είναι αποθηκευμένες στην PTT.</p>
PPI Bypass for Clear Command	<p>Σας επιτρέπει να ελέγχετε τη μονάδα αξιόπιστης πλατφόρμας (Trusted Platform Module (TPM)).</p>

Πίνακας 10. Ασφάλεια (συνεχίζεται)



Επιλογή	Περιγραφή
	PPI Bypass for Clear Commands - Η επιλογή αυτή είναι δραστηριοποιημένη από προεπιλογή.
Clear	Σας επιτρέπει να διαγράψετε τις πληροφορίες κατόχου PTT και να επαναφέρετε το PTT στην προεπιλεγμένη κατάσταση. Clear - Η επιλογή αυτή είναι αδρανοποιημένη από προεπιλογή.
SMM Security Mitigation	Σας επιτρέπει να δραστηριοποιήσετε ή να αδρανοποιήσετε την πρόσθετη προστασία UEFI SMM Security Mitigation. SMM Security Mitigation - Η επιλογή αυτή είναι δραστηριοποιημένη από προεπιλογή.
Data Wipe on Next Boot	Επιτρέπει στο BIOS να δημιουργεί μια ουρά αναμονής κύκλων διαγραφής δεδομένων για τις συσκευές αποθήκευσης που είναι συνδεδεμένες στη μητρική πλακέτα κατά την επόμενη επανεκκίνηση. Start Data Wipe - Αδρανοποιημένη από προεπιλογή. ΣΗΜΕΙΩΣΗ: Η λειτουργία ασφαλούς διαγραφής διαγράφει τις πληροφορίες με τέτοιο τρόπο ώστε να μην μπορούν να αναδομηθούν.
Absolute	Το πεδίο αυτό σας δίνει τη δυνατότητα να δραστηριοποιήσετε, να αδρανοποιήσετε ή να αδρανοποιήσετε μόνιμα τη διασύνδεση της μονάδας BIOS της προαιρετικής υπηρεσίας Absolute Persistence Module της Absolute Software. Υπάρχουν οι εξής επιλογές: <ul style="list-style-type: none"> • Enable Absolute—Η επιλογή αυτή είναι δραστηριοποιημένη από προεπιλογή. • Disable Absolute • Permanently Disable Absolute
UEFI Boot Path Security	Ελέγχει αν το σύστημα θα ζητά από τον χρήστη να εισαγάγει τον κωδικό πρόσβασης διαχειριστή (αν έχει οριστεί) κατά την εκκίνηση μέσω συσκευής διαδρομής εκκίνησης UEFI από το μενού εκκίνησης F12. Υπάρχουν οι εξής επιλογές: <ul style="list-style-type: none"> • Never • Always • Always Except Internal HDD—Η επιλογή αυτή είναι δραστηριοποιημένη από προεπιλογή. • Always Except Internal HDD&PXE

Κωδικός πρόσβασης

Πίνακας 11. Ασφάλεια

Επιλογή	Περιγραφή
Admin Password	Σας επιτρέπει να καθορίσετε, να αλλάξετε ή να διαγράψετε τον κωδικό πρόσβασης διαχειριστή (admin). Τα μηνύματα για τον ορισμό του κωδικού πρόσβασης είναι τα εξής: <ul style="list-style-type: none"> • Enter the old password: • Enter the new password: Πατήστε Enter μόλις εισαγάγετε τον νέο κωδικό πρόσβασης και πατήστε ξανά Enter για επιβεβαίωση του νέου κωδικού πρόσβασης. ΣΗΜΕΙΩΣΗ: Η διαγραφή του κωδικού πρόσβασης διαχειριστή διαγράφει επίσης τον κωδικό πρόσβασης του συστήματος (εάν έχει οριστεί). Ο κωδικός πρόσβασης διαχειριστή μπορεί επίσης να χρησιμοποιηθεί για τη διαγραφή του κωδικού πρόσβασης του σκληρού δίσκου. Για αυτόν τον λόγο, δεν μπορείτε να ορίσετε κωδικό πρόσβασης

Πίνακας 11. Ασφάλεια (συνεχίζεται)



Επιλογή	Περιγραφή
	<p>διαχειριστή εάν έχει οριστεί κωδικός πρόσβασης συστήματος ή κωδικός πρόσβασης σκληρού δίσκου. Ως εκ τούτου, ο κωδικός πρόσβασης διαχειριστή πρέπει να οριστεί πρώτα εάν ο κωδικός πρόσβασης διαχειριστή πρέπει να χρησιμοποιηθεί με κωδικό πρόσβασης συστήματος ή/και κωδικό πρόσβασης σκληρού δίσκου.</p>
System Password	<p>Σας επιτρέπει να καθορίσετε, να αλλάξετε ή να διαγράψετε τον κωδικό πρόσβασης στο σύστημα. Τα μηνύματα για τον ορισμό του κωδικού πρόσβασης είναι τα εξής:</p> <ul style="list-style-type: none"> • Enter the old password: • Enter the new password: <p>Πατήστε Enter μόλις εισαγάγετε τον νέο κωδικό πρόσβασης και πατήστε ξανά Enter για επιβεβαίωση του νέου κωδικού πρόσβασης.</p>
Password Configuration	<p>Σας επιτρέπει να διαμορφώσετε έναν κωδικό πρόσβασης.</p> <p>Upper Case Letter Όταν δραστηριοποιηθεί, αυτό το πεδίο ενισχύει τον κωδικό πρόσβασης επιβάλλοντας τη χρήση τουλάχιστον ενός κεφαλαίου γράμματος.</p> <p>Lower Case Letter Όταν δραστηριοποιηθεί, αυτό το πεδίο ενισχύει τον κωδικό πρόσβασης επιβάλλοντας τη χρήση τουλάχιστον ενός πεζού γράμματος.</p> <p>Digit Όταν δραστηριοποιηθεί, αυτό το πεδίο ενισχύει τον κωδικό πρόσβασης επιβάλλοντας τη χρήση τουλάχιστον ενός αριθμού.</p> <p>Special Character Όταν δραστηριοποιηθεί, αυτό το πεδίο ενισχύει τον κωδικό πρόσβασης επιβάλλοντας τη χρήση τουλάχιστον ενός ειδικού χαρακτήρα.</p> <p> ΣΗΜΕΙΩΣΗ: Αυτές οι επιλογές είναι αδρανοποιημένες από προεπιλογή.</p> <p>Minimum Characters Καθορίζει τον αριθμό χαρακτήρων που επιτρέπονται στον κωδικό πρόσβασης. Ελάχιστη τιμή = 4</p>
Password Bypass	<p>Σας επιτρέπει να παρακάμψετε τον κωδικό πρόσβασης συστήματος και τον κωδικό πρόσβασης εσωτερικού σκληρού δίσκου κατά την επανεκκίνηση του συστήματος.</p> <p>Υπάρχουν οι εξής επιλογές:</p> <ul style="list-style-type: none"> • Disabled—Δραστηριοποιημένη από προεπιλογή. • Reboot bypass
Password Changes	<p>Σας επιτρέπει να αλλάξετε τον κωδικό πρόσβασης του συστήματος και τον κωδικό πρόσβασης του σκληρού δίσκου χωρίς να χρειάζεται κωδικός πρόσβασης διαχειριστή.</p> <p>Enable Non-Admin Password Changes - Η επιλογή αυτή είναι αδρανοποιημένη από προεπιλογή.</p>
Admin Setup Lockout	<p>Επιτρέπει στον διαχειριστή να ελέγχει τον τρόπο με τον οποίο ο χρήστης μπορεί να έχει πρόσβαση στη ρύθμιση του BIOS.</p> <p>Enable Admin Setup Lockout - Η επιλογή αυτή είναι αδρανοποιημένη από προεπιλογή.</p> <p> ΣΗΜΕΙΩΣΗ:</p> <ul style="list-style-type: none"> • Εάν έχει οριστεί ο κωδικός πρόσβασης διαχειριστή και η επιλογή Enable Admin Setup Lockout είναι δραστηριοποιημένη, δεν μπορείτε να δείτε τη ρύθμιση BIOS (χρησιμοποιώντας F2 ή F12) χωρίς τον κωδικό πρόσβασης διαχειριστή. • Εάν έχει οριστεί ο κωδικός πρόσβασης διαχειριστή και η επιλογή Enable Admin Setup Lockout είναι αδρανοποιημένη, μπορείτε να εισέλθετε στη ρύθμιση BIOS και να προβάλλετε στοιχεία που βρίσκονται σε κατάσταση κλειδώματος.
Master Password Lockout	<p>Σας επιτρέπει να αδρανοποιήσετε την υποστήριξη κύριου κωδικού πρόσβασης.</p> <p>Enable Master Password Lockout - Η επιλογή αυτή είναι αδρανοποιημένη από προεπιλογή.</p>

Πίνακας 11. Ασφάλεια (συνεχίζεται)

Επιλογή	Περιγραφή
	 ΣΗΜΕΙΩΣΗ: Για να αλλάξετε τις ρυθμίσεις, πρέπει να διαγράψετε τον κωδικό πρόσβασης του σκληρού δίσκου.

Ενημέρωση και ανάκτηση

Πίνακας 12. Ενημέρωση και ανάκτηση

Επιλογή	Περιγραφή
UEFI Capsule Firmware Updates	Σας επιτρέπει να ενημερώνετε το BIOS συστήματος μέσω πακέτων ενημέρωσης με κάψουλες UEFI. Enable UEFI Capsule Firmware Updates - Η επιλογή αυτή είναι δραστηριοποιημένη από προεπιλογή.
BIOS Recovery from Hard Drive	Σας επιτρέπει να κάνετε ανάκτηση του BIOS στον κύριο σκληρό δίσκο ή τη μονάδα USB σε περίπτωση αλλοίωσης. BIOS Recovery from Hard Drive - Η επιλογή αυτή είναι δραστηριοποιημένη από προεπιλογή.  ΣΗΜΕΙΩΣΗ: Η δυνατότητα BIOS Recovery from Hard Drive δεν είναι διαθέσιμη για αυτοκρυπτογραφημένες μονάδες δίσκου (SED).
BIOS Downgrade	Σας επιτρέπει να ελέγξετε την υποβάθμιση του υλικολογισμικού του συστήματος σε προηγούμενες εκδόσεις. Allow BIOS Downgrade - Η επιλογή αυτή είναι δραστηριοποιημένη από προεπιλογή.
SupportAssist OS Recovery	Επιτρέπει τη δραστηριοποίηση ή την αδρανοποίηση της ροής εκκίνησης για το εργαλείο SupportAssist OS Recovery στην περίπτωση που παρουσιαστούν συγκεκριμένα σφάλματα του συστήματος. SupportAssist OS Recovery - Η επιλογή είναι δραστηριοποιημένη από προεπιλογή.  ΣΗΜΕΙΩΣΗ: Εάν αδρανοποιηθεί η επιλογή ρύθμισης SupportAssist OS Recovery , τότε θα αδρανοποιηθεί όλη η ροή αυτόματης εκκίνησης για το εργαλείο SupportAssist OS Recovery .
BIOSConnect	Σας επιτρέπει να κάνετε επαναφορά λειτουργικού συστήματος υπηρεσίας νέφους, εάν το κύριο λειτουργικό σύστημα ή/και το τοπικό λειτουργικό σύστημα δεν εκκινείται και ο αριθμός των αποτυχιών είναι ίσος ή μεγαλύτερος από την τιμή που έχει οριστεί μέσω της ρύθμισης Auto operating system Recovery Threshold. BIOSConnect - Η επιλογή αυτή είναι δραστηριοποιημένη από προεπιλογή.
Dell Auto OS Recovery Threshold	Η επιλογή ρύθμισης Auto OS Recovery Threshold ελέγχει την αυτόματη ροή για την κονσόλα SupportAssist System Resolution Console και για το Dell OS Recovery Tool. Υπάρχουν οι εξής επιλογές: <ul style="list-style-type: none">· Απενεργοποιημένο· 1· 2 - Προεπιλογή· 3

Διαχείριση συστήματος

Πίνακας 13. Διαχείριση συστήματος

Επιλογή	Περιγραφή
Ετικέτα εξυπηρέτησης	Παρουσιάζεται η ετικέτα εξυπηρέτησης του υπολογιστή σας.

Πίνακας 13. Διαχείριση συστήματος (συνεχίζεται)

Επιλογή	Περιγραφή
Asset Tag	Η ετικέτα πόρου είναι μια συμβολοσειρά 64 χαρακτήρων που χρησιμοποιούνται από τον διαχειριστή του IT για τον μοναδικό προσδιορισμό ενός συγκεκριμένου συστήματος. Όταν οριστεί η ετικέτα πόρου, δεν μπορεί να τροποποιηθεί.
AC Behavior	Σας επιτρέπει να δραστηριοποιήσετε ή να αδρανοποιήσετε την αυτόματη έναρξη λειτουργίας του υπολογιστή όταν υπάρχει συνδεδεμένος μετασχηματιστής AC. Wake on AC Από προεπιλογή, αυτή η επιλογή είναι απενεργοποιημένη.
Auto On Time	Αυτή η ρύθμιση επιτρέπει σε ένα σύστημα να ενεργοποιείται αυτόματα σε καθορισμένες ημέρες/ώρες. Υπάρχουν οι εξής επιλογές: <ul style="list-style-type: none">• Disabled - Η επιλογή αυτή είναι δραστηριοποιημένη από προεπιλογή.• Every Day (Κάθε μέρα)• Weekdays (Εργάσιμες ημέρες της εβδομάδας)• Select Days (Επιλογή ημερών)

Πληκτρολόγιο

Πίνακας 14. Πληκτρολόγιο

Επιλογή	Περιγραφή
Numlock Enable	Επιτρέπει τη δραστηριοποίηση ή την αδρανοποίηση της λειτουργίας Numlock κατά την εκκίνηση του συστήματος. Enable Numlock (Δραστηριοποίηση κλειδώματος αριθμητικών πλήκτρων) Δραστηριοποιημένη από προεπιλογή.
Fn Lock Options	Σας επιτρέπει να αλλάξετε τις ρυθμίσεις του πλήκτρου λειτουργίας. Fn Lock Mode Δραστηριοποιημένη από προεπιλογή. Υπάρχουν οι εξής επιλογές: <ul style="list-style-type: none">• Lock Mode Standard• Lock Mode Secondary - Η επιλογή αυτή είναι δραστηριοποιημένη από προεπιλογή.
Keyboard Illumination	Σας επιτρέπει να ορίσετε ρυθμίσεις φωτισμού πληκτρολογίου χρησιμοποιώντας τα πλήκτρα συντόμευσης <Fn>+<F5> κατά τη διάρκεια της κανονικής λειτουργίας του συστήματος. Υπάρχουν οι εξής επιλογές: <ul style="list-style-type: none">• Disabled• Dim• Bright - Η επιλογή αυτή είναι δραστηριοποιημένη από προεπιλογή. ⓘ ΣΗΜΕΙΩΣΗ: Η φωτεινότητα του φωτισμού πληκτρολογίου έχει οριστεί στο 100%.
Keyboard Backlight Timeout on AC	Αυτή η δυνατότητα καθορίζει την τιμή λήξης χρονικού ορίου για τον οπισθοφωτισμό του πληκτρολογίου όταν είναι συνδεδεμένος στο σύστημα ένας μετασχηματιστής AC. Υπάρχουν οι εξής επιλογές: <ul style="list-style-type: none">• 5 seconds• 10 seconds - Η επιλογή αυτή είναι δραστηριοποιημένη από προεπιλογή.• 15 seconds

Πίνακας 14. Πληκτρολόγιο (συνεχίζεται)

Επιλογή	Περιγραφή
	<ul style="list-style-type: none"> • 30 seconds • 1 minute • 5 minutes • 15 minutes • Never <p>ΣΗΜΕΙΩΣΗ: Εάν επιλέξετε Never, ο οπισθοφωτισμός παραμένει αναμμένος όταν ο μετασχηματιστής AC είναι συνδεδεμένος στο σύστημα.</p>
Keyboard Backlight Timeout on Battery	<p>Αυτή η δυνατότητα καθορίζει την τιμή λήξης χρονικού ορίου για τον οπισθοφωτισμό του πληκτρολογίου όταν το σύστημα λειτουργεί με ρεύμα μόνο από την μπαταρία.</p> <p>Υπάρχουν οι εξής επιλογές:</p> <ul style="list-style-type: none"> • 5 seconds • 10 seconds - Η επιλογή αυτή είναι δραστηριοποιημένη από προεπιλογή. • 15 seconds • 30 seconds • 1 minute • 5 minutes • 15 minutes • Never <p>ΣΗΜΕΙΩΣΗ: Εάν επιλέξετε Never, ο οπισθοφωτισμός παραμένει αναμμένος όταν το σύστημα τροφοδοτείται από μπαταρία.</p>

Συμπεριφορά πριν από την εκκίνηση

Πίνακας 15. Συμπεριφορά πριν από την εκκίνηση

Επιλογή	Περιγραφή
Adapter Warnings	<p>Αυτή η επιλογή εμφανίζει προειδοποιητικά μηνύματα κατά την εκκίνηση όταν εντοπίζονται προσαρμογείς με μικρή χωρητικότητα ισχύος.</p> <ul style="list-style-type: none"> • Enable Adapter Warnings — Η επιλογή αυτή είναι δραστηριοποιημένη από προεπιλογή
Warnings and Errors	<p>Αυτή η επιλογή έχει ως αποτέλεσμα την παύση μόνο της διαδικασίας εκκίνησης όταν εντοπίζονται προειδοποιήσεις και σφάλματα, αντί για διακοπή, προτροπή και αναμονή για ενέργεια από τον χρήστη. Αυτή η δυνατότητα είναι ιδιαίτερα χρήσιμη όταν η διαχείριση του συστήματος γίνεται από απόσταση.</p> <p>Επιλέξτε μία από τις εξής δυνατότητες:</p> <ul style="list-style-type: none"> • Prompt on Warnings and Errors — Η επιλογή αυτή είναι δραστηριοποιημένη από προεπιλογή • Continue on Warnings (Συνέχεια σε περίπτωση προειδοποιήσεων) • Continue on Warnings and Errors (Συνέχεια σε περίπτωση προειδοποιήσεων και σφαλμάτων) <p>ΣΗΜΕΙΩΣΗ: Τα σφάλματα που θεωρούνται κρίσιμα για τη λειτουργία του υλικού του υπολογιστή διακόπτουν πάντα τη λειτουργία του υπολογιστή.</p>
USB-C Warnings	<p>Αυτή η επιλογή δραστηριοποιεί ή αδρανοποιεί τα προειδοποιητικά μηνύματα βάσης σύνδεσης.</p> <p>Enable Dock Warning Messages — Αυτή η επιλογή είναι δραστηριοποιημένη από προεπιλογή.</p>
Fastboot	<p>Αυτή η επιλογή σας επιτρέπει να διαμορφώσετε την ταχύτητα της διαδικασίας εκκίνησης UEFI.</p> <p>Επιλέξτε μία από τις εξής δυνατότητες:</p> <ul style="list-style-type: none"> • Minimal (Ελάχιστη)

Πίνακας 15. Συμπεριφορά πριν από την εκκίνηση (συνεχίζεται)

Επιλογή	Περιγραφή
	<ul style="list-style-type: none"> · Thorough — Αυτή η επιλογή είναι δραστηκοποιημένη από προεπιλογή · Auto (Αυτόματα)
Extend BIOS POST Time	<p>Αυτή η επιλογή σας επιτρέπει να διαμορφώσετε το χρόνο φόρτωσης του BIOS POST.</p> <p>Επιλέξτε μία από τις εξής δυνατότητες:</p> <ul style="list-style-type: none"> · 0 seconds — Αυτή η επιλογή είναι δραστηκοποιημένη από προεπιλογή. · 5 seconds · 10 seconds

Επιλογές σύνδεσης

Πίνακας 16. Σύνδεση

Επιλογή	Περιγραφή
Integrated NIC	<p>Η επιλογή Integrated NIC ελέγχει τον ελεγκτή τοπικού δικτύου (LAN) που είναι ενσωματωμένος στο σύστημα. Επιτρέπει στις δυνατότητες δικτύωσης πριν από την εκκίνηση και στα πρώτα στάδια εκκίνησης του λειτουργικού συστήματος να χρησιμοποιούν οποιοσδήποτε δραστηκοποιημένες κάρτες διασύνδεσης δικτύου (NIC) όταν εγκαθίστανται και διατίθενται πρωτόκολλα δικτύωσης UEFI.</p> <p>Υπάρχουν οι εξής επιλογές:</p> <ul style="list-style-type: none"> · Disabled · Enabled · Enabled with PXE - Η επιλογή αυτή είναι δραστηκοποιημένη από προεπιλογή.
Wireless Device Enable	<p>Σας επιτρέπει να δραστηκοποιήσετε ή να αδρανοποιήσετε τις εσωτερικές συσκευές ασύρματης επικοινωνίας.</p> <p>Υπάρχουν οι εξής επιλογές:</p> <ul style="list-style-type: none"> · WLAN · Bluetooth <p>Με βάση την προεπιλεγμένη ρύθμιση και οι δύο επιλογές είναι δραστηκοποιημένες.</p>
Enable UEFI Network Stack	<p>Σας επιτρέπει να ελέγξετε τον ενσωματωμένο ελεγκτή LAN. Επιτρέπει στις δυνατότητες δικτύωσης πριν από την εκκίνηση και στα πρώτα στάδια εκκίνησης του λειτουργικού συστήματος να χρησιμοποιούν οποιοσδήποτε δραστηκοποιημένες κάρτες διασύνδεσης δικτύου (NIC) όταν εγκαθίστανται και διατίθενται πρωτόκολλα δικτύωσης UEFI.</p> <p>Enable UEFI Network Stack - Η επιλογή αυτή είναι δραστηκοποιημένη από προεπιλογή.</p>

Απόδοση

Πίνακας 17. Απόδοση

Επιλογή	Περιγραφή
Multi Core Support	<p>Αυτό το πεδίο καθορίζει αν ο επεξεργαστής έχει έναν ή όλους τους πυρήνες ενεργοποιημένους. Η προεπιλεγμένη τιμή έχει οριστεί στον μέγιστο αριθμό πυρήνων.</p> <ul style="list-style-type: none">· All Cores — Αυτή η επιλογή είναι δραστηριοποιημένη από προεπιλογή.· 1· 2· 3
Intel SpeedStep	<p>Αυτή η δυνατότητα επιτρέπει στο σύστημα να προσαρμόζει δυναμικά την τάση του επεξεργαστή και τη συχνότητα των πυρήνων, μειώνοντας τη μέση κατανάλωση ενέργειας και την παραγωγή θερμότητας.</p> <p>Enable Intel SpeedStep (Δραστηριοποίηση Intel SpeedStep) Δραστηριοποιημένη από προεπιλογή.</p>
C-States Control	<p>Αυτή η δυνατότητα επιτρέπει τη δραστηριοποίηση ή την αδρανοποίηση της δυνατότητας εισόδου και εξόδου της CPU σε και από καταστάσεις χαμηλής κατανάλωσης ενέργειας.</p> <p>Enable C-state control Δραστηριοποιημένη από προεπιλογή.</p> <p>Αυτή η δυνατότητα επιτρέπει στο σύστημα να ανιχνεύει δυναμικά την υψηλή χρήση διακριτών καρτών γραφικών και να προσαρμόζει τις παραμέτρους του συστήματος για υψηλότερη απόδοση κατά τη διάρκεια αυτής της χρονικής περιόδου.</p> <p>Enable Adaptive C-states for Discrete Graphics Δραστηριοποιημένη από προεπιλογή.</p>
Τεχνολογία Intel Turbo Boost Technology	<p>Αυτή η επιλογή σας επιτρέπει να δραστηριοποιήσετε ή να αδρανοποιήσετε τη λειτουργία TurboBoost του επεξεργαστή.</p> <p>Enable Intel Turbo Boost Technology Δραστηριοποιημένη από προεπιλογή.</p>
Intel Hyper-Threading Technology	<p>Αυτή η επιλογή σας επιτρέπει να δραστηριοποιήσετε ή να αδρανοποιήσετε την τεχνολογία HyperThreading στον επεξεργαστή.</p> <p>Enable Intel Hyper-Threading Technology Δραστηριοποιημένη από προεπιλογή.</p>

Αρχεία καταγραφής συστήματος

Πίνακας 18. Αρχεία καταγραφής συστήματος

Επιλογή	Περιγραφή
BIOS Event Log	<p>Σας επιτρέπει να διατηρείτε και να διαγράφετε το αρχείο καταγραφής συμβάντων του BIOS.</p>
	Clear BIOS Event Log

Πίνακας 18. Αρχεία καταγραφής συστήματος (συνεχίζεται)

Επιλογή	Περιγραφή
	Υπάρχουν οι εξής επιλογές: <ul style="list-style-type: none"> · Keep - Η επιλογή αυτή είναι δραστηκοποιημένη από προεπιλογή. · Clear
Thermal Event Log	Σας επιτρέπει να διατηρείτε και να διαγράφετε το αρχείο καταγραφής θερμικών συμβάντων. Clear Thermal Event Log Υπάρχουν οι εξής επιλογές: <ul style="list-style-type: none"> · Keep - Η επιλογή αυτή είναι δραστηκοποιημένη από προεπιλογή. · Clear
Power Event Log	Σας επιτρέπει να διατηρείτε και να διαγράφετε το αρχείο καταγραφής συμβάντων τροφοδοσίας. Clear Power Event Log Υπάρχουν οι εξής επιλογές: <ul style="list-style-type: none"> · Keep - Η επιλογή αυτή είναι δραστηκοποιημένη από προεπιλογή. · Clear

Κωδικός πρόσβασης στο σύστημα και κωδικός πρόσβασης για τη ρύθμιση

Πίνακας 19. Κωδικός πρόσβασης στο σύστημα και κωδικός πρόσβασης για τη ρύθμιση

Τύπος κωδικού πρόσβασης	Περιγραφή
System Password	Κωδικός που πρέπει να πληκτρολογήσετε για να συνδεθείτε στο σύστημά σας.
Setup password	Κωδικός πρόσβασης που πρέπει να πληκτρολογήσετε για να αποκτήσετε πρόσβαση στις ρυθμίσεις του BIOS του υπολογιστή σας και να κάνετε αλλαγές.

Για την ασφάλεια του υπολογιστή σας, μπορείτε να δημιουργήσετε κωδικό πρόσβασης στο σύστημα και κωδικό πρόσβασης για τη ρύθμιση.

ΠΡΟΣΟΧΗ: Οι λειτουργίες των κωδικών πρόσβασης παρέχουν ένα βασικό επίπεδο ασφάλειας για τα δεδομένα στον υπολογιστή σας.

ΠΡΟΣΟΧΗ: Οποιοσδήποτε τρίτος μπορεί να αποκτήσει πρόσβαση στα δεδομένα που είναι αποθηκευμένα στον υπολογιστή σας αν δεν είναι κλειδωμένος και τον αφήσετε ανεπιτήρητο.

ΣΗΜΕΙΩΣΗ: Η δυνατότητα κωδικού πρόσβασης στο σύστημα και κωδικού πρόσβασης για τη ρύθμιση είναι απενεργοποιημένη.

Εκχώρηση κωδικού πρόσβασης για τη ρύθμιση του συστήματος

Προϋποθέσεις

Μπορείτε να εκχωρήσετε νέο κωδικό στην επιλογή **System or Admin Password** μόνο όταν η κατάστασή του είναι **Not Set**.

Πληροφορίες για αυτήν την εργασία

Για είσοδο στο πρόγραμμα System Setup, πατήστε το πλήκτρο F2 αμέσως μετά την ενεργοποίηση ή την επανεκκίνηση του υπολογιστή.

Βήματα

1. Στην οθόνη **System BIOS** ή **System Setup**, επιλέξτε **Security** και πατήστε το πλήκτρο **Enter**.
Εμφανίζεται η οθόνη **Security**.
2. Επιλέξτε **System/Admin Password** και δημιουργήστε κωδικό πρόσβασης στο πεδίο **Enter the new password**.
Για να καθορίσετε τον κωδικό πρόσβασης στο σύστημα, χρησιμοποιήστε τις παρακάτω οδηγίες:
 - Ο κωδικός πρόσβασης μπορεί να περιλαμβάνει έως 32 χαρακτήρες.
 - Ο κωδικός πρόσβασης μπορεί να περιέχει τους αριθμούς 0 έως 9.
 - Έγκυροι χαρακτήρες είναι μόνο τα πεζά γράμματα. Τα κεφαλαία γράμματα δεν επιτρέπονται.
 - Επιτρέπονται μόνο οι εξής ειδικοί χαρακτήρες: διάστημα, ("), (+), (.), (-), (.), (/), (:), ([, (\), (]), (').
3. Πληκτρολογήστε τον κωδικό πρόσβασης στο σύστημα τον οποίο καταχωρίσατε προηγουμένως στο πεδίο **Confirm new password** και πατήστε **OK**.
4. Πατήστε το πλήκτρο **Esc**. Θα εμφανιστεί ένα μήνυμα που σας προτρέπει να αποθηκεύσετε τις αλλαγές.
5. Πατήστε το πλήκτρο **Y** για να αποθηκευτούν οι αλλαγές.
Ο υπολογιστής θα επανεκκινηθεί.

Διαγραφή ή αλλαγή υπάρχοντος κωδικού πρόσβασης για τη ρύθμιση συστήματος

Προϋποθέσεις

Πριν επιχειρήσετε να διαγράψετε ή να αλλάξετε τον τρέχοντα κωδικό πρόσβασης στο σύστημα και τον κωδικό πρόσβασης για τη ρύθμιση, βεβαιωθείτε ότι η παράμετρος **Password Status** έχει την τιμή **Unlocked** (στο System Setup). Αν η ρύθμιση για την επιλογή **Password Status** είναι **Locked**, δεν μπορείτε να διαγράψετε ή να αλλάξετε τον τρέχοντα κωδικό πρόσβασης στο σύστημα ή τον τρέχοντα κωδικό πρόσβασης για τη ρύθμιση.

Πληροφορίες για αυτήν την εργασία

Για είσοδο στο πρόγραμμα System Setup, πατήστε το πλήκτρο **F2** αμέσως μετά την ενεργοποίηση ή την επανεκκίνηση του υπολογιστή.

Βήματα

1. Στην οθόνη **System BIOS** ή **System Setup**, επιλέξτε **System Security** και πατήστε **Enter**.
Εμφανίζεται η οθόνη **System Security**.
2. Στην οθόνη **System Security**, επαληθεύστε ότι η επιλογή **Password Status** έχει τη ρύθμιση **Unlocked**.
3. Επιλέξτε **System Password**, αλλάξτε ή διαγράψτε τον υπάρχοντα κωδικό πρόσβασης στο σύστημα και πατήστε το πλήκτρο **Enter** ή το πλήκτρο **Tab**.
4. Επιλέξτε **Setup Password**, αλλάξτε ή διαγράψτε τον υπάρχοντα κωδικό πρόσβασης για τη ρύθμιση και πατήστε το πλήκτρο **Enter** ή το πλήκτρο **Tab**.
 **ΣΗΜΕΙΩΣΗ:** Αν αλλάξετε τον κωδικό πρόσβασης στο σύστημα ή/και τον κωδικό πρόσβασης για τη ρύθμιση, πληκτρολογήστε ξανά τον νέο κωδικό πρόσβασης, όταν σας ζητηθεί. Αν διαγράψετε τον κωδικό πρόσβασης στο σύστημα και τον κωδικό πρόσβασης για τη ρύθμιση, επιβεβαιώστε τη διαγραφή, όταν σας ζητηθεί.
5. Πατήστε το πλήκτρο **Esc**. Θα εμφανιστεί ένα μήνυμα που σας προτρέπει να αποθηκεύσετε τις αλλαγές.
6. Πατήστε το πλήκτρο **Y** για αποθήκευση των αλλαγών και έξοδο από το πρόγραμμα System Setup.
Γίνεται επανεκκίνηση του υπολογιστή.

Απαλοιφή ρυθμίσεων CMOS

Πληροφορίες για αυτήν την εργασία

 **ΠΡΟΣΟΧΗ:** Με την απαλοιφή των ρυθμίσεων CMOS γίνεται επαναφορά των αρχικών ρυθμίσεων του BIOS στον υπολογιστή σας.

Βήματα

1. Αφαιρέστε το κάλυμμα της βάσης.

 **ΣΗΜΕΙΩΣΗ:** Βεβαιωθείτε ότι το καλώδιο της μπαταρίας είναι αποσυνδεδεμένο από την πλακέτα συστήματος.

2. Αφαιρέστε την μπαταρία σε σχήμα νομίσματος.

3. Περιμένετε ένα λεπτό.

4. Εγκαταστήστε την μπαταρία σε σχήμα νομίσματος.

5. Εγκαταστήστε το κάλυμμα της βάσης.

Αντιμετώπιση προβλημάτων

Ενσωματωμένος αυτοδιαγνωστικός έλεγχος (BIST)

Πληροφορίες για αυτήν την εργασία

Υπάρχουν τρεις διαφορετικοί τύποι BIST για τον έλεγχο της απόδοσης της οθόνης, της γραμμής τροφοδοσίας και της πλακέτας συστήματος. Αυτές οι δοκιμές είναι σημαντικές για να εκτιμηθεί εάν μια LCD ή η πλακέτα συστήματος χρειάζεται αντικατάσταση.

1. M-BIST: Το M-BIST είναι το ενσωματωμένο εργαλείο διαγνωστικού ελέγχου της πλακέτας συστήματος, το οποίο βελτιώνει την ακρίβεια διαγνωστικού ελέγχου βλαβών στον ενσωματωμένο ελεγκτή (EC) της πλακέτας συστήματος. Το M-BIST πρέπει να ξεκινήσει χειροκίνητα πριν από το POST και μπορεί επίσης να εκτελεστεί σε σύστημα που δεν λειτουργεί.
2. L-BIST: Το L-BIST αποτελεί βελτίωση του διαγνωστικού ελέγχου με κωδικούς σφάλματος μέσω μίας λυχνίας LED και εκκινείται αυτόματα κατά τη διάρκεια της διαδικασίας POST.
3. LCD-BIST: Το LCD BIST είναι μία βελτιωμένη δοκιμή διαγνωστικού ελέγχου που εισάγεται μέσω του Preboot System Assessment (PSA) σε συστήματα παλαιού τύπου.

Πίνακας 20. Λειτουργίες

	M-Bist	L-Bist
Σκοπός	Αξιολογεί την κατάσταση εύρυθμης λειτουργίας της πλακέτας συστήματος.	Ελέγχει εάν η πλακέτα συστήματος παρέχει τροφοδοσία στην οθόνη LCD πραγματοποιώντας μια δοκιμή γραμμής ηλεκτρικής τροφοδοσίας LCD.
Ενεργοποίηση	Με το πάτημα του πλήκτρου <M> και του κουμπιού λειτουργίας.	Ενσωματωμένο στους κωδικούς σφαλμάτων μίας λυχνίας LED των διαγνωστικών ελέγχων. Εκκινείται αυτόματα κατά τη διαδικασία POST.
Ένδειξη σφάλματος	Λυχνία LED μπαταρίας συνεχώς αναμμένη με κεχριμπαρένιο χρώμα.	Ο κωδικός σφάλματος LED μπαταρίας [2,8] αναβοσβήνει σε κεχριμπαρένιο χρώμα 2 φορές, ακολουθεί μια παύση και έπειτα αναβοσβήνει σε λευκό χρώμα 8 φορές.
Οδηγία επισκευής	Υποδεικνύει πρόβλημα στην πλακέτα συστήματος.	Υποδεικνύει πρόβλημα στην πλακέτα συστήματος.

Ενσωματωμένος αυτοδιαγνωστικός έλεγχος πλακέτας συστήματος (M-BIST)

Πληροφορίες γι αυτήν την εργασία



Βήματα

1. Πιέστε παρατεταμένα το πλήκτρο **M** και το **κουμπί λειτουργίας** για να γίνει εκκίνηση του M-BIST.
2. Η λυχνία κατάστασης μπαταρίας ανάβει με κεχριμπαρένιο χρώμα όταν υπάρχει σφάλμα στην πλακέτα συστήματος.
3. Αντικαταστήστε την πλακέτα συστήματος για να διορθώσετε το πρόβλημα.

ΣΗΜΕΙΩΣΗ: Η λυχνία LED κατάστασης μπαταρίας δεν ανάβει εάν η πλακέτα συστήματος λειτουργεί σωστά. Εάν απαιτείται περαιτέρω αντιμετώπιση προβλημάτων, προχωρήστε στην ισχύουσα Καθοδηγούμενη ανάλυση για τα προβλήματα No Power/No POST και ούτω καθεξής.

Ενσωματωμένος αυτοδιαγνωστικός έλεγχος γραμμής τροφοδοσίας οθόνης (L-BIST)

Πληροφορίες γι αυτήν την εργασία

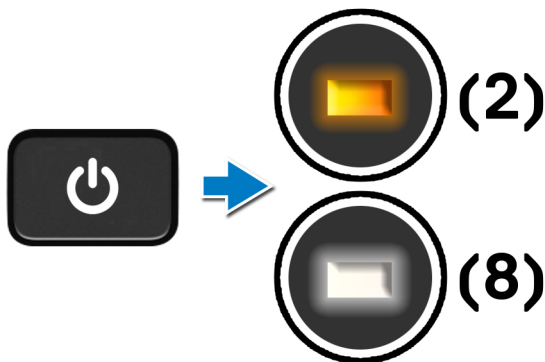

Επόμενα βήματα

Το **L-BIST** (Δοκιμή γραμμής τροφοδοσίας LCD) αποτελεί βελτίωση του διαγνωστικού ελέγχου με κωδικούς σφάλματος μέσω μίας λυχνίας LED και **εκκινείται αυτόματα** κατά τη διάρκεια της διαδικασίας **POST**. Το L-BIST απομονώνεται εάν η LCD λαμβάνει τροφοδοσία από την πλακέτα συστήματος. Το L-BIST ελέγχει εάν η πλακέτα συστήματος τροφοδοτεί την οθόνη LCD πραγματοποιώντας μια δοκιμή γραμμής τροφοδοσίας LCD. Εάν δεν τροφοδοτείται η οθόνη LCD, η λυχνία LED κατάστασης μπαταρίας αναβοσβήνει με **Κωδικό σφάλματος LED [2,8]**.

Ενσωματωμένος αυτοδιαγνωστικός έλεγχος οθόνης (LCD-BIST)

Πληροφορίες για αυτήν την εργασία

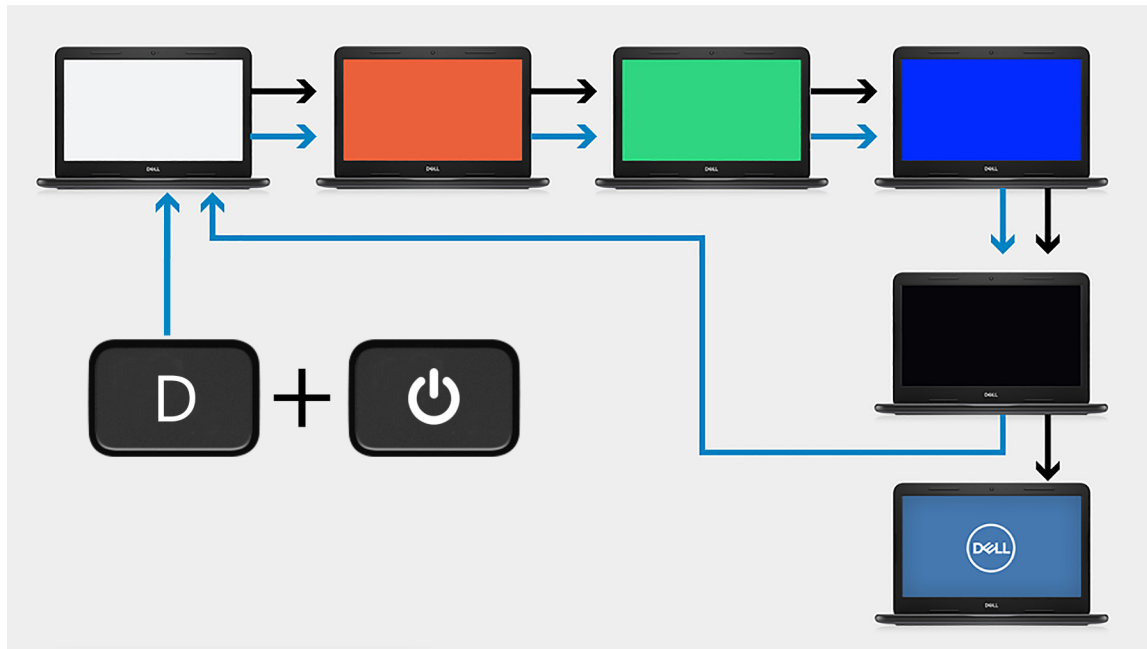

Βήματα

1. Πατήστε παρατεταμένα το πλήκτρο **D** και, στη συνέχεια, πατήστε το κουμπί **λειτουργίας**.
2. Ελευθερώστε ταυτόχρονα το πλήκτρο **D** και το κουμπί **λειτουργίας** όταν ο υπολογιστής ξεκινά το POST.
3. Η οθόνη αρχίζει να εμφανίζει ένα σταθερό χρώμα ή μια διαδοχική σειρά διαφορετικών χρωμάτων.
ΣΗΜΕΙΩΣΗ: Η ακολουθία των χρωμάτων μπορεί να διαφέρει ανάλογα με τους διαφορετικούς προμηθευτές της οθόνης. Ο χρήστης πρέπει να ελέγξει μόνο ότι τα χρώματα εμφανίζονται σωστά χωρίς παραμόρφωση ή ανωμαλίες γραφικών.
4. Ακολουθεί επανεκκίνηση του υπολογιστή μετά την εμφάνιση του τελευταίου σταθερού χρώματος.

Αποτέλεσμα

Πληροφορίες για αυτήν την εργασία

Ο παρακάτω πίνακας δείχνει το αποτέλεσμα της εκτέλεσης διαφορετικών τύπων BIST.

Πίνακας 21. Αποτέλεσμα BIST

M-BIST	
Απενεργοποιημένο	Δεν ανιχνεύεται κανένα σφάλμα στην πλακέτα συστήματος.
Μένει συνεχώς αναμμένη με κεχριμπαρένιο χρώμα	Υποδεικνύει πρόβλημα στην πλακέτα συστήματος.

Διαγνωστικός έλεγχος SupportAssist

Πληροφορίες για αυτήν την εργασία

Ο Διαγνωστικός έλεγχος SupportAssist (γνωστός στο παρελθόν ως Διαγνωστικά ePSA) εκτελεί έναν ολοκληρωμένο έλεγχο του υλικού σας. Ο διαγνωστικός έλεγχος SupportAssist είναι ενσωματωμένος στο BIOS και εκκινείται εσωτερικά από το BIOS. Ο ενσωματωμένος Διαγνωστικός έλεγχος SupportAssist παρέχει μια σειρά επιλογών για συγκεκριμένες συσκευές ή ομάδες συσκευών που σας δίνουν τις εξής δυνατότητες:

- Εκτέλεση δοκιμών αυτόματα ή με διαδραστικό τρόπο
- Επανάληψη δοκιμών
- Παρουσίαση ή αποθήκευση αποτελεσμάτων δοκιμών
- Εκτέλεση λεπτομερών δοκιμών για την εισαγωγή πρόσθετων επιλογών δοκιμών ώστε να παρασχεθούν πρόσθετες πληροφορίες για τις συσκευές που παρουσιάζουν βλάβη
- Προβολή μηνυμάτων κατάστασης που σας ενημερώνουν αν οι δοκιμές έχουν ολοκληρωθεί με επιτυχία
- Προβολή μηνυμάτων σφαλμάτων που σας ενημερώνουν για προβλήματα που προέκυψαν κατά τη διεξαγωγή των δοκιμών

ΣΗΜΕΙΩΣΗ: Ορισμένοι έλεγχοι για συγκεκριμένες συσκευές μπορεί να απαιτούν παρέμβαση του χρήστη. Πρέπει να είστε πάντα μπροστά στον υπολογιστή κατά την εκτέλεση των διαγνωστικών ελέγχων.

Για περισσότερες πληροφορίες, ανατρέξτε στην ενότητα [Έλεγχος απόδοσης συστήματος SupportAssist πριν από την εκκίνηση](#).

Εκτέλεση διαγνωστικών SupportAssist

Βήματα

1. Ενεργοποιήστε τον υπολογιστή σας.
2. Κατά την εκκίνηση του υπολογιστή, πιέστε το πλήκτρο **F12** μόλις εμφανιστεί το λογότυπο της Dell.
3. Στην οθόνη του μενού εκκίνησης επιλέξτε τη δυνατότητα **Diagnostics (Διαγνωστικά)**.
4. Κάντε κλικ στο βέλος στην κάτω δεξιά γωνία για να μεταβείτε στη λίστα της σελίδας.
Τα στοιχεία που εντοπίζονται παρατίθενται σε λίστα.
5. Για την εκτέλεση διαγνωστικής δοκιμής σε συγκεκριμένη συσκευή, επιλέξτε τη συσκευή από το αριστερό σύμπλεγμα.
6. Αν υπάρξουν προβλήματα, παρουσιάζονται κωδικοί σφαλμάτων.
Σημειώστε τον κωδικό του κάθε σφάλματος και τον αριθμό επικύρωσης και επικοινωνήστε με την Dell.

Διαγνωστικές λυχνίες συστήματος

Λυχνία κατάστασης μπαταρίας

Υποδεικνύει την κατάσταση της τροφοδοσίας και της φόρτισης της μπαταρίας.

Συνεχώς αναμμένη σε λευκό χρώμα — Ο μετασχηματιστής είναι συνδεδεμένος και η φόρτιση της μπαταρίας είναι πάνω από το 5%.

Αναμμένη σε κεχριμπαρένιο χρώμα — Ο υπολογιστής τροφοδοτείται με ρεύμα από την μπαταρία και η φόρτιση της μπαταρίας είναι κάτω από το 5%.

Απενεργοποιημένο

- Ο μετασχηματιστής είναι συνδεδεμένος και η μπαταρία είναι πλήρως φορτισμένη.
- Ο υπολογιστής τροφοδοτείται με ρεύμα από την μπαταρία και η φόρτιση της μπαταρίας είναι πάνω από το 5%.
- Ο υπολογιστής είναι σε κατάσταση αναστολής λειτουργίας ή αδρανοποίησης ή είναι απενεργοποιημένος.

Η λυχνία τροφοδοσίας και κατάστασης της μπαταρίας αναβοσβήνει σε κεχριμπαρένιο χρώμα και ταυτόχρονα ακούγονται κωδικοί ηχητικού σήματος που υποδεικνύουν αποτυχίες.

Για παράδειγμα, η λυχνία κατάστασης τροφοδοσίας και μπαταρίας αναβοσβήνει δύο φορές με κεχριμπαρένιο χρώμα, ακολουθεί μια παύση, ύστερα αναβοσβήνει τρεις φορές με λευκό χρώμα και ακολουθεί ξανά μια παύση. Αυτό το μοτίβο 2,3 συνεχίζεται ως την απενεργοποίηση του υπολογιστή και υποδεικνύει ότι δεν ανιχνεύτηκε μνήμη ή RAM.

Ο πίνακας που ακολουθεί δείχνει τα διάφορα μοτίβα συμπεριφοράς της λυχνίας τροφοδοσίας και κατάστασης της μπαταρίας και τα προβλήματα που αφορούν.

Πίνακας 22. Κωδικοί λυχνιών LED

Κωδικοί διαγνωστικής λυχνίας	Περιγραφή προβλήματος	Συνιστώμενες λύσεις
1,1	Αποτυχία εντοπισμού TPM	Αντικαταστήστε την πλακέτα συστήματος
1,2	Ανεπανόρθωτη αποτυχία μνήμης Flash SPI	Αντικαταστήστε την πλακέτα συστήματος
1,3	Βραχυκύκλωμα στο καλώδιο του μεντεσέ διέκοψε το OCP1	Ελέγξτε αν το καλώδιο οθόνης (EDP) έχει τοποθετηθεί σωστά ή διπλώνει στους μεντεσέδες. Εάν το πρόβλημα παραμένει, αντικαταστήστε το καλώδιο οθόνης (EDP) ή τη διάταξη οθόνης (LCD)
1,4	Βραχυκύκλωμα στο καλώδιο του μεντεσέ διέκοψε το OCP2	Ελέγξτε αν το καλώδιο οθόνης (EDP) έχει τοποθετηθεί σωστά ή διπλώνει στους μεντεσέδες. Εάν το πρόβλημα παραμένει, αντικαταστήστε το καλώδιο οθόνης (EDP) ή τη διάταξη οθόνης (LCD)
1, 5	Αδυναμία προγραμματισμού i-Fuse από το EC	Αντικαταστήστε την πλακέτα συστήματος
1, 6	Συλλογή γενικών σφαλμάτων ροής κωδικού EC	Αποσυνδέστε όλες τις πηγές τροφοδοσίας (ρεύμα, μπαταρία, μπαταρία σε σχήμα νομίσματος) και εκκενώστε τον στατικό ηλεκτρισμό πατώντας παρατεταμένα το κουμπί λειτουργίας
2,1	Αποτυχία επεξεργαστή	Εκτελέστε τα εργαλεία διαγνωστικών ελέγχων για CPU Intel. Αν δεν λυθεί το πρόβλημα, αντικαταστήστε την πλακέτα συστήματος.
2,2	Πλακέτα συστήματος: αποτυχία BIOS ή ROM (μνήμη μόνο για ανάγνωση)	Αναβαθμίστε το BIOS στην πιο πρόσφατα ενημερωμένη έκδοσή του. Αν δεν λυθεί το πρόβλημα, αντικαταστήστε την πλακέτα συστήματος.
2,3	Δεν εντοπίστηκε μνήμη ή RAM (μνήμη τυχαίας προσπέλασης)	Επιβεβαιώστε ότι η μονάδα της μνήμης είναι εγκατεστημένη σωστά. Εάν το πρόβλημα παραμένει, αντικαταστήστε τη μονάδα μνήμης.
2,4	Αποτυχία μνήμης ή RAM (μνήμη τυχαίας προσπέλασης)	Κάντε επαναφορά και αλλάξτε τις μονάδες μνήμης μεταξύ των υποδοχών. Εάν το πρόβλημα παραμένει, αντικαταστήστε τη μονάδα μνήμης.
2,5	Μη έγκυρη εγκατεστημένη μνήμη	Κάντε επαναφορά και αλλάξτε τις μονάδες μνήμης μεταξύ των υποδοχών. Εάν το πρόβλημα παραμένει, αντικαταστήστε τη μονάδα μνήμης.
2,6	Σφάλμα πλακέτας συστήματος ή πλινθιοσυνόλου (chipset)	Αναβαθμίστε το BIOS στην πιο πρόσφατα ενημερωμένη έκδοσή του. Αν δεν λυθεί το πρόβλημα, αντικαταστήστε την πλακέτα συστήματος.
2,7	Αποτυχία οθόνης	Αναβαθμίστε το BIOS στην πιο πρόσφατα ενημερωμένη έκδοσή του. Αν δεν λυθεί το πρόβλημα, αντικαταστήστε την πλακέτα συστήματος.
2,8	Αποτυχία γραμμής τροφοδοσίας LCD.	Επανατοποθετήστε την πλακέτα συστήματος.
3,1	Βλάβη μπαταρίας σε σχήμα νομίσματος	Κάντε επαναφορά της σύνδεσης της μπαταρίας CMOS. Αν δεν λυθεί το πρόβλημα, αντικαταστήστε την μπαταρία RTC.
3,2	Αποτυχία κάρτας PCI, βίντεο / πλινθίου	Επανατοποθετήστε την πλακέτα συστήματος.
3,3	Το είδωλο ανάκτησης δεν βρέθηκε	Αναβαθμίστε το BIOS στην πιο πρόσφατα ενημερωμένη έκδοσή του. Αν δεν λυθεί το πρόβλημα, αντικαταστήστε την πλακέτα συστήματος.
3,4	Το είδωλο ανάκτησης βρέθηκε, αλλά δεν είναι έγκυρο	Αναβαθμίστε το BIOS στην πιο πρόσφατα ενημερωμένη έκδοσή του. Αν δεν λυθεί το πρόβλημα, αντικαταστήστε την πλακέτα συστήματος.

Πίνακας 22. Κωδικοί λυχνιών LED (συνεχίζεται)

Κωδικοί διαγνωστικής λυχνίας	Περιγραφή προβλήματος	Συνιστώμενες λύσεις
3,5	Αποτυχία γραμμής τροφοδοσίας	Αποτυχία κατά την εκτέλεση της ακολουθίας ενεργοποίησης EC. Αν δεν λυθεί το πρόβλημα, αντικαταστήστε την πλακέτα συστήματος.
3,6	Ατελής ενημέρωση BIOS Flash συστήματος	Εντοπίστηκε καταστροφή της μνήμης flash από το SBIOS. Αν δεν λυθεί το πρόβλημα, αντικαταστήστε την πλακέτα συστήματος.
3,7	Λήξη χρονικού ορίου για απόκριση του ME σε μήνυμα HECI	Επανατοποθετήστε την πλακέτα συστήματος

Ένδειξη κατάστασης κάμερας: Υποδεικνύει αν χρησιμοποιείται η κάμερα.

- Συνεχώς αναμμένη σε λευκό χρώμα — Η κάμερα χρησιμοποιείται.
- Σβηστή — Η κάμερα δεν χρησιμοποιείται.

Ένδειξη κατάστασης κουμπιού Caps Lock: Υποδεικνύει αν είναι δραστηριοποιημένη ή αδρανοποιημένη η δυνατότητα Caps Lock.

- Συνεχώς αναμμένη σε λευκό χρώμα — Η δυνατότητα Caps Lock (Κλειδωμα κεφαλαίων) είναι δραστηριοποιημένη.
- Σβηστή—Η δυνατότητα Caps Lock (Κλειδωμα κεφαλαίων) είναι αδρανοποιημένη.

Ανάκτηση του λειτουργικού συστήματος

Όταν δεν είναι δυνατή η εκκίνηση του υπολογιστή σας με το λειτουργικό σύστημα ακόμη και μετά από επαναλαμβανόμενες προσπάθειες, ξεκινάει αυτόματα το Dell SupportAssist OS Recovery.

Το Dell SupportAssist OS Recovery είναι ένα αυτόνομο εργαλείο προεγκατεστημένο σε όλους τους υπολογιστές Dell με λειτουργικό σύστημα Windows 10. Αποτελείται από εργαλεία για τη διάγνωση και την αντιμετώπιση προβλημάτων που μπορεί να εμφανιστούν πριν από την εκκίνηση του υπολογιστή σας με το λειτουργικό σύστημα. Σας βοηθάει στη διάγνωση προβλημάτων υλικού, στην επιδιόρθωση του υπολογιστή σας, στη δημιουργία αντιγράφων ασφαλείας των αρχείων σας ή στην επαναφορά του υπολογιστή σας στην εργοστασιακή του κατάσταση.

Μπορείτε, επίσης, να κάνετε λήψη του από τον ιστότοπο υποστήριξης της Dell, για την αντιμετώπιση προβλημάτων και την επιδιόρθωση του υπολογιστή σας όταν δεν είναι δυνατή η εκκίνησή του με το κύριο λειτουργικό σύστημα λόγω αστοχίας λογισμικού ή υλικού.

Για περισσότερες πληροφορίες σχετικά με το Dell SupportAssist OS Recovery, ανατρέξτε στον *Οδηγό χρήσης Dell SupportAssist OS Recovery* στη διεύθυνση www.dell.com/support.

Αναβάθμιση του BIOS

Πληροφορίες για αυτήν την εργασία

Συνιστάται να αναβαθμίσετε το BIOS όταν υπάρχει διαθέσιμη μια ενημερωμένη έκδοσή του ή σε περίπτωση αντικατάστασης της πλακέτας συστήματος. Για την αναβάθμιση του BIOS:

Βήματα

1. Ενεργοποιήστε τον υπολογιστή σας.
2. Επισκεφτείτε την ιστοσελίδα www.dell.com/support.
3. Κάντε κλικ στην επιλογή **Product support (Υποστήριξη προϊόντων)**, πληκτρολογήστε την ετικέτα εξυπηρέτησης του υπολογιστή σας και ύστερα κάντε κλικ στην επιλογή **Submit (Υποβολή)**.

ΣΗΜΕΙΩΣΗ: Αν δεν έχετε την ετικέτα εξυπηρέτησης, χρησιμοποιήστε τη δυνατότητα αυτόματης ανίχνευσης ή περιηγηθείτε για να βρείτε το μοντέλο του υπολογιστή σας.

4. Κάντε κλικ στις επιλογές **Drivers & downloads > Find it myself** (Προγράμματα οδήγησης & στοιχεία λήψης > Θα το βρω μόνος/-η μου).
5. Επιλέξτε το λειτουργικό σύστημα που έχετε εγκατεστημένο στον υπολογιστή σας.
6. Προχωρήστε με κύλιση προς τα κάτω στη σελίδα και αναπτύξτε την επιλογή **BIOS**.

7. Κάντε κλικ στην επιλογή **Download (Λήψη)** ώστε να προχωρήσετε στη λήψη της πιο πρόσφατα ενημερωμένης έκδοσης του BIOS για τον υπολογιστή σας.
8. Αφού ολοκληρωθεί η λήψη, πλοηγηθείτε ως τον φάκελο όπου αποθηκεύσατε το αρχείο της ενημερωμένης έκδοσης του BIOS.
9. Κάντε διπλό κλικ στο εικονίδιο του αρχείου της ενημερωμένης έκδοσης του BIOS και ακολουθήστε τις οδηγίες που θα παρουσιαστούν στην οθόνη.

Ενημέρωση του BIOS (κλειδί USB)

Βήματα

1. Ακολουθήστε τη διαδικασία από το βήμα 1 έως το βήμα 7 στην ενότητα «[Ενημέρωση του BIOS](#)» για να λάβετε την τελευταία έκδοση για το αρχείο προγράμματος ρύθμισης του BIOS.
2. Δημιουργήστε μια μονάδα USB με δυνατότητα εκκίνησης. Για περισσότερες πληροφορίες, ανατρέξτε στο άρθρο [SLN143196](#) της γνωσιακής βάσης στη διεύθυνση www.dell.com/support.
3. Αντιγράψτε το αρχείο του προγράμματος ρύθμισης του BIOS στη μονάδα USB με δυνατότητα εκκίνησης.
4. Συνδέστε τη μονάδα USB με δυνατότητα εκκίνησης στον υπολογιστή που χρειάζεται ενημέρωση του BIOS.
5. Επανεκκινήστε τον υπολογιστή και πατήστε το πλήκτρο **F12** όταν εμφανιστεί στην οθόνη το λογότυπο της Dell.
6. Κάντε εκκίνηση από τη μονάδα USB μέσω του **μενού εκκίνησης μίας φορές**.
7. Πληκτρολογήστε το όνομα αρχείου του προγράμματος ρύθμισης του BIOS και πατήστε **Enter**.
8. Εμφανίζεται το **Βοηθητικό πρόγραμμα ενημέρωσης του BIOS**. Ακολουθήστε τις οδηγίες που εμφανίζονται στην οθόνη για να ολοκληρώσετε την ενημέρωση του BIOS.

Μέσα δημιουργίας αντιγράφων ασφαλείας και επιλογές ανάκτησης

Συνιστάται η δημιουργία μονάδας δίσκου αποκατάστασης για την αντιμετώπιση και επιδιόρθωση προβλημάτων που μπορεί να παρουσιαστούν στα Windows. Η Dell προτείνει πολλές επιλογές για την αποκατάσταση του λειτουργικού συστήματος Windows στον υπολογιστή Dell σας. Για περισσότερες πληροφορίες ανατρέξτε στην ενότητα [Μέσα δημιουργίας αντιγράφων ασφαλείας και επιλογές αποκατάστασης της Dell](#).

Απενεργοποίηση και ενεργοποίηση του Wi-Fi

Πληροφορίες για αυτήν την εργασία

Εάν δεν είναι δυνατή η πρόσβαση του υπολογιστή σας στο Internet εξαιτίας προβλημάτων συνδεσιμότητας του Wi-Fi, μπορείτε να εκτελέσετε μια διαδικασία απενεργοποίησης και ενεργοποίησης του Wi-Fi. Η παρακάτω διαδικασία παρέχει οδηγίες για τον τρόπο διεξαγωγής της απενεργοποίησης και ενεργοποίησης του Wi-Fi:

 **ΣΗΜΕΙΩΣΗ:** Ορισμένοι ISP (Πάροχοι υπηρεσιών Internet) παρέχουν μια συσκευή συνδυασμένης λειτουργίας μόντεμ/δρομολογητή.

Βήματα



1. Απενεργοποιήστε τον υπολογιστή σας.
2. Απενεργοποιήστε το μόντεμ.
3. Απενεργοποιήστε τον ασύρματο δρομολογητή.
4. Περιμένετε 30 δευτερόλεπτα.
5. Ενεργοποιήστε τον ασύρματο δρομολογητή.
6. Ενεργοποιήστε το μόντεμ.
7. Ενεργοποιήστε τον υπολογιστή σας.

Λήψη βοήθειας και επικοινωνία με την Dell

Πόροι αυτοβοήθειας

Μπορείτε να βρείτε πληροφορίες και βοήθεια για τα προϊόντα και τις υπηρεσίες της Dell χρησιμοποιώντας τους εξής πόρους αυτοβοήθειας:

Πίνακας 23. Πόροι αυτοβοήθειας

Πόροι αυτοβοήθειας	Θέση πόρου
Πληροφορίες για προϊόντα και υπηρεσίες της Dell	www.dell.com
Η Dell μου	
Συμβουλές	
Επικοινωνία με την Υποστήριξη	Στο πεδίο αναζήτησης στα Windows πληκτρολογήστε τη φράση Contact Support (Επικοινωνία με την Υποστήριξη) και πιέστε το πλήκτρο Enter .
Online βοήθεια για το λειτουργικό σύστημα	www.dell.com/support/windows www.dell.com/support/linux
Πληροφορίες για την αντιμετώπιση προβλημάτων, εγχειρίδια χρήστη, οδηγίες ρύθμισης, προδιαγραφές προϊόντων, ιστολόγια τεχνικής βοήθειας, προγράμματα οδήγησης, ενημερώσεις λογισμικού κ.ο.κ.	www.dell.com/support .
Άρθρα από τη γνωσιακή βάση της Dell για ποικιλία θεμάτων σχετικά με υπολογιστές	<ol style="list-style-type: none"> 1. Επισκεφτείτε την ιστοσελίδα www.dell.com/support. 2. Στη γραμμή μενού, στο πάνω μέρος της σελίδας Υποστήριξης, επιλέξτε Υποστήριξη > Γνωσιακή βάση. 3. Στο πεδίο "Αναζήτηση", στη σελίδα "Γνωσιακή βάση", πληκτρολογήστε τη λέξη-κλειδί, το θέμα ή τον αριθμό μοντέλου και, στη συνέχεια, κάντε κλικ ή πατήστε στο εικονίδιο αναζήτησης για να δείτε τα σχετικά άρθρα.
<p>Μάθετε τις εξής πληροφορίες για το προϊόν σας:</p> <ul style="list-style-type: none"> · Προδιαγραφές προϊόντος · Λειτουργικό σύστημα · Ρύθμιση και χρήση του προϊόντος σας · Δημιουργία αντιγράφων ασφαλείας δεδομένων · Αντιμετώπιση προβλημάτων και διαγνωστικοί έλεγχοι · Επαναφορά εργοστασιακών ρυθμίσεων και συστήματος · Πληροφορίες BIOS 	<p>Ανατρέξτε στην ενότητα <i>Me and My Dell</i> στην ιστοσελίδα www.dell.com/support/manuals.</p> <p>Για να βρείτε την ενότητα <i>Me and My Dell</i> τη σχετική για το προϊόν σας, ταυτοποιήστε το προϊόν σας με έναν από τους παρακάτω τρόπους:</p> <ul style="list-style-type: none"> · Επιλέξτε Detect Product. · Εντοπίστε το προϊόν σας από το αναπτυσσόμενο μενού με τίτλο View Products. · Εισαγάγετε το Service Tag number ή το Product ID στη γραμμή αναζήτησης.

Επικοινωνία με την Dell

Αν θέλετε να επικοινωνήσετε με την Dell για θέματα πωλήσεων, τεχνικής υποστήριξης ή εξυπηρέτησης πελατών, ανατρέξτε στην ιστοσελίδα www.dell.com/contactdell.

ΣΗΜΕΙΩΣΗ: Η διαθεσιμότητα διαφέρει ανά χώρα/περιοχή και προϊόν, και ορισμένες υπηρεσίες μπορεί να μην είναι διαθέσιμες στη χώρα/περιοχή σας.

ΣΗΜΕΙΩΣΗ: Αν δεν έχετε ενεργή σύνδεση στο Internet, μπορείτε να βρείτε στοιχεία επικοινωνίας στο τιμολόγιο αγοράς, στο δελτίο αποστολής, στον λογαριασμό σας ή στον κατάλογο προϊόντων της Dell.