

Inspiron 7500

Manual de servicio



Notas, precauciones y advertencias

 **NOTA:** Una NOTA indica información importante que le ayuda a hacer un mejor uso de su producto.

 **PRECAUCIÓN:** Una PRECAUCIÓN indica la posibilidad de daños en el hardware o la pérdida de datos, y le explica cómo evitar el problema.

 **AVISO:** Un mensaje de AVISO indica el riesgo de daños materiales, lesiones corporales o incluso la muerte.

Tabla de contenido

Capítulo 1: Manipulación del interior de la computadora.....	6
Antes de manipular el interior de la computadora.....	6
Instrucciones de seguridad.....	6
Protección contra descargas electrostáticas (ESD).....	7
Juego de ESD de servicio en terreno.....	7
Después de manipular el interior de la computadora.....	8
Capítulo 2: Extracción e instalación de componentes.....	9
Herramientas recomendadas.....	9
Lista de tornillos.....	9
Componentes principales del sistema.....	11
Cubierta de la base.....	12
Extracción de la cubierta de la base.....	12
Instalación de la cubierta de la base.....	14
Batería.....	15
Precauciones para batería de iones de litio.....	15
Extracción de la batería de 3 celdas.....	16
Instalación de la batería de 3 celdas.....	16
Extracción de la batería de 6 celdas.....	17
Instalación de la batería de 6 celdas.....	18
Tarjeta WLAN.....	19
Extracción de la tarjeta WLAN.....	19
Instalación de la tarjeta WLAN.....	20
Módulos de memoria.....	21
Extracción del módulo de memoria (ranura única).....	21
Instalación del módulo de memoria (ranura única).....	22
Unidad de estado sólido.....	24
Extracción de la unidad de estado sólido M.2 2280 (SSD 1).....	24
Instalación de la unidad de estado sólido M.2 2280 (SSD 1).....	24
Extracción de la unidad de estado sólido M.2 2230 (SSD 1).....	25
Instalación de la unidad de estado sólido M.2 2230 (SSD 1).....	26
Reemplazo del soporte de apoyo de la SSD 1.....	27
Extracción de la unidad de estado sólido M.2 2280 (SSD 2).....	28
Instalación de la unidad de estado sólido M.2 2280 (SSD 2).....	29
Altavoces.....	30
Extracción de los altavoces.....	30
Instalación de los altavoces.....	31
Ventilador de GPU.....	32
Extracción del ventilador de la GPU.....	32
Instalación del ventilador de la GPU.....	33
Ventilador del sistema.....	34
Extracción del ventilador del sistema.....	34
Instalación del ventilador del sistema.....	34
Disipador de calor.....	35

Extracción del disipador de calor (UMA).....	35
Instalación del disipador de calor (UMA).....	36
Extracción del disipador de calor (discreto).....	37
Instalación del disipador de calor (discreto).....	38
Batería de tipo botón.....	39
Extracción de la batería de tipo botón.....	39
Instalación de la batería de tipo botón.....	40
Placa de E/S.....	41
Extracción de la placa de I/O.....	41
Instalación de la placa de I/O.....	42
Botón de encendido con lectora de huellas dactilares (opcional).....	44
Extracción del botón de encendido y el lector de huellas digitales opcional.....	44
Instalación del botón de encendido con lector de huellas digitales opcional.....	45
Puerto de entrada de CC.....	47
Extracción del puerto de entrada de CC.....	47
Instalación del puerto de entrada de CC.....	48
Panel táctil.....	49
Extracción del panel táctil.....	49
Instalación del panel táctil.....	50
Ensamblaje de la pantalla.....	51
Extracción del ensamblaje de la pantalla.....	51
Instalación del ensamblaje de la pantalla.....	54
Tarjeta madre.....	56
Extracción de la tarjeta madre.....	56
Instalación de la tarjeta madre.....	57
Ensamblaje del teclado y del reposamanos.....	60
Extracción el ensamblaje del teclado y del reposamanos.....	60
Instalación del ensamblaje del teclado y el reposamanos.....	61

Capítulo 3: Controladores y descargas..... 63

Capítulo 4: System Setup (Configuración del sistema)..... 64

Acceso al programa de configuración del BIOS.....	64
Teclas de navegación.....	64
Secuencia de arranque.....	64
Menú de arranque por única vez.....	65
Configuración del BIOS.....	65
Resumen.....	65
Configuración de arranque.....	66
Dispositivos integrados.....	67
Almacenamiento.....	68
Pantalla.....	68
Connection options (Opciones de conexión).....	69
Administración de energía.....	69
Seguridad.....	71
Password (Contraseña).....	72
Actualización y recuperación.....	73
Administración de sistema.....	74
Teclado.....	74

Comportamiento previo al arranque.....	75
Connection options (Opciones de conexión).....	76
Rendimiento.....	77
Registros del sistema.....	77
Contraseña del sistema y de configuración.....	78
Asignación de una contraseña de configuración del sistema.....	78
Eliminación o modificación de una contraseña de configuración del sistema existente.....	79
Borrado de la configuración de CMOS.....	79
Capítulo 5: Solución de problemas.....	80
Prueba automática incorporada (BIST).....	80
Prueba automática incorporada de la tarjeta madre del sistema (M-BIST).....	80
Prueba automática incorporada del riel de alimentación del panel de visualización (L-BIST).....	81
Prueba automática incorporada del panel de visualización (LCD-BIST).....	82
Resultado.....	82
Diagnósticos de SupportAssist.....	83
Ejecución de los diagnósticos de SupportAssist.....	83
Indicadores luminosos de diagnóstico del sistema.....	83
Recuperación del sistema operativo.....	85
Flash del BIOS.....	85
Flash del BIOS (memoria USB).....	85
Opciones de recuperación y medios de respaldo.....	86
Ciclo de apagado y encendido de wifi.....	86
Capítulo 6: Obtención de ayuda y contacto con Dell.....	87

Manipulación del interior de la computadora

Antes de manipular el interior de la computadora

Sobre esta tarea

 **NOTA:** Las imágenes en este documento pueden ser diferentes de la computadora en función de la configuración que haya solicitado.

Pasos

1. Guarde y cierre todos los archivos abiertos y salga de todas las aplicaciones abiertas.

2. Apague el equipo. Haga clic en **Inicio** >  **Alimentación** > **Apagar**.

 **NOTA:** Si utiliza otro sistema operativo, consulte la documentación de su sistema operativo para conocer las instrucciones de apagado.

3. Desconecte su equipo y todos los dispositivos conectados de las tomas de alimentación eléctrica.

4. Desconecte del equipo todos los dispositivos de red y periféricos conectados como el teclado, el mouse y el monitor.

 **PRECAUCIÓN:** Para desenchufar un cable de red, desconéctelo primero del equipo y, a continuación, del dispositivo de red.

5. Extraiga cualquier tarjeta de medios y disco óptico del equipo, si corresponde.

Instrucciones de seguridad

Utilice las siguientes reglas de seguridad para proteger su computadora de posibles daños y garantizar su seguridad personal. A menos que se indique lo contrario, en cada procedimiento incluido en este documento se asume que ha leído la información de seguridad enviada con la computadora.

 **AVISO:** Antes de trabajar dentro de la computadora, lea la información de seguridad enviada. Para obtener información adicional sobre prácticas de seguridad recomendadas, consulte la página principal de cumplimiento normativo en www.dell.com/regulatory_compliance.

 **AVISO:** Desconecte todas las fuentes de energía antes de abrir la cubierta o los paneles de la computadora. Una vez que termine de trabajar en el interior de la computadora, reemplace todas las cubiertas, los paneles y los tornillos antes de conectarla a una toma de corriente.

 **PRECAUCIÓN:** Para evitar dañar la computadora, asegúrese de que la superficie de trabajo sea plana y esté limpia y seca.

 **PRECAUCIÓN:** Para evitar dañar los componentes y las tarjetas, manipúlelos por los bordes y no toque los pins ni los contactos.

 **PRECAUCIÓN:** Solo debe realizar la solución de problemas y las reparaciones según lo autorizado o señalado por el equipo de asistencia técnica de Dell. La garantía no cubre los daños por reparaciones no autorizadas por Dell. Consulte las instrucciones de seguridad enviadas con el producto o en www.dell.com/regulatory_compliance.

 **PRECAUCIÓN:** Antes de tocar los componentes del interior del equipo, descargue la electricidad estática de su cuerpo; para ello, toque una superficie metálica sin pintar, como el metal de la parte posterior del equipo. Mientras trabaja, toque periódicamente una superficie metálica sin pintar para disipar la electricidad estática, que podría dañar los componentes internos.

PRECAUCIÓN: Cuando desconecte un cable, tire de su conector o de su lengüeta de tiro, no directamente del cable. Algunos cables poseen conectores con lengüetas de bloqueo o tornillos de apriete manual que debe desenganchar antes de desconectar el cable. Cuando desconecte cables, manténgalos alineados de manera uniforme para evitar que los pins de conectores se doblen. Cuando conecte cables, asegúrese de que los puertos y conectores estén orientados y alineados correctamente.

PRECAUCIÓN: Presione y expulse las tarjetas que pueda haber instaladas en el lector de tarjetas multimedia.

NOTA: Es posible que el color del equipo y de determinados componentes tengan un aspecto distinto al que se muestra en este documento.

Protección contra descargas electrostáticas (ESD)

La ESD es una preocupación importante cuando se manipulan componentes electrónicos, especialmente componentes sensibles como tarjetas de expansión, procesadores, memorias DIMM y tarjetas madre del sistema. Cargas muy ligeras pueden dañar los circuitos de maneras que tal vez no sean evidentes y causar, por ejemplo, problemas intermitentes o acortar la duración de los productos. Mientras la industria exige requisitos de menor alimentación y mayor densidad, la protección contra ESD es una preocupación que aumenta.

Debido a la mayor densidad de los semiconductores utilizados en los últimos productos Dell, la sensibilidad a daños estáticos es actualmente más alta que la de los productos Dell anteriores. Por este motivo, ya no se pueden aplicar algunos métodos previamente aprobados para la manipulación de piezas.

Dos tipos reconocidos de daños por ESD son catastróficos e intermitentes.

- **Catastróficos:** las fallas catastróficas representan aproximadamente un 20 por ciento de las fallas relacionadas con la ESD. El daño origina una pérdida total e inmediata de la funcionalidad del dispositivo. Un ejemplo de falla catastrófica es una memoria DIMM que ha recibido un golpe estático, lo que genera inmediatamente un síntoma "No POST/No Video" (No se ejecuta la autoprueba de encendido/no hay reproducción de video) con un código de sonido emitido por falta de memoria o memoria no funcional.
- **Intermitentes:** las fallas intermitentes representan aproximadamente un 80 por ciento de las fallas relacionadas con la ESD. La alta tasa de fallas intermitentes significa que la mayor parte del tiempo no es fácil reconocer cuando se producen daños. La DIMM recibe un golpe estático, pero el trazado tan solo se debilita y no refleja inmediatamente los síntomas relacionados con el daño. El seguimiento debilitado puede tardar semanas o meses en desaparecer y, mientras tanto, puede causar degradación en la integridad de la memoria, errores intermitentes en la memoria, etc.

El tipo de daño más difícil de reconocer y solucionar es una falla intermitente (también denominada latente).

Realice los siguientes pasos para evitar daños por ESD:

- Utilice una pulsera de descarga electrostática con cable que posea una conexión a tierra adecuada. Ya no se permite el uso de muñequeras antiestáticas inalámbricas porque no proporcionan protección adecuada. También, tocar el chasis antes de manipular las piezas no garantiza la adecuada protección contra ESD en piezas con mayor sensibilidad a daños por ESD.
- Manipule todos los componentes sensibles a la electricidad estática en un área segura. Si es posible, utilice almohadillas antiestáticas para el suelo y la mesa de trabajo.
- Cuando saque un componente sensible a la estática de la caja de envío, no saque el material antiestático del componente hasta que esté listo para instalarlo. Antes de abrir el embalaje antiestático, asegúrese de descargar la electricidad estática del cuerpo.
- Antes de transportar un componente sensible a la estática, colóquelo en un contenedor o un embalaje antiestático.

Juego de ESD de servicio en terreno

El kit de servicio de campo no supervisado es el kit de servicio que más se utiliza habitualmente. Cada juego de servicio en terreno incluye tres componentes principales: un tapete antiestático, una pulsera antiestática y un cable de enlace.

Componentes de un juego de servicio en terreno de ESD

Los componentes de un kit de servicio de campo de ESD son los siguientes:

- **Alfombra antiestática:** la alfombra antiestática es disipativa y las piezas se pueden colocar sobre esta durante los procedimientos de servicio. Cuando se utiliza una alfombra antiestática, se debe ajustar la muñequera y el cable de conexión se debe conectar a la alfombra y directamente a cualquier pieza de metal del sistema en el que se está trabajando. Cuando está todo correctamente dispuesto, se pueden sacar las piezas de servicio de la bolsa antiestática y colocar directamente en el tapete. Los elementos sensibles a ESD están seguros en la mano, en la alfombra antiestática, en el sistema o dentro de una bolsa.
- **Brazaletes y cable de conexión:** el brazaletes y el cable de conexión pueden estar conectados directamente entre la muñeca y metal descubierto en el hardware si no se necesita el tapete ESD, o se los puede conectar al tapete antiestático para proteger el hardware

que se coloca temporalmente en el tapete. La conexión física de la pulsera y el cable de enlace entre la piel, el tapete contra ESD y el hardware se conoce como enlace. Utilice solo juegos de servicio en terreno con una pulsera, un tapete y un cable de enlace. Nunca use pulseras inalámbricas. Siempre tenga en cuenta que los cables internos de un brazalete son propensos a dañarse por el desgaste normal, y deben verificarse con regularidad con un probador de brazalete a fin de evitar dañar el hardware contra ESD de manera accidental. Se recomienda probar la muñequera y el cable de conexión al menos una vez por semana.

- **Probador de pulseras contra ESD:** los alambres dentro de una pulsera contra ESD son propensos a dañarse con el tiempo. Cuando se utiliza un kit no supervisado, es una mejor práctica probar periódicamente la correa antes de cada llamada de servicio y, como mínimo, realizar una prueba una vez por semana. Un probador de pulseras es el mejor método para realizar esta prueba. Si no tiene su propio probador de pulseras, consulte con su oficina regional para saber si tienen uno. Para realizar la prueba, conecte el cable de enlace de la pulsera al probador mientras está en la muñeca y presione el botón para probar. Un indicador LED verde se enciende si la prueba es satisfactoria; un indicador LED rojo se enciende y suena una alarma si la prueba falla.
- **Elementos aislantes:** es muy importante mantener los dispositivos sensibles a ESD, como las cajas de plástico de los disipadores de calor, alejados de las piezas internas que son aislantes y a menudo están muy cargadas.
- **Entorno de trabajo:** antes de implementar un juego de ESD de servicio en terreno, evalúe la situación en la ubicación del cliente. Por ejemplo, la implementación del kit para un entorno de servidor es diferente a la de un entorno de equipo de escritorio o portátil. Los servidores suelen instalarse en un bastidor dentro de un centro de datos; los equipos de escritorio o portátiles suelen colocarse en escritorios o cubículos de oficinas. Siempre busque una zona de trabajo grande, abierta, plana y ordenada con lugar suficiente como para implementar el kit de ESD con espacio adicional para alojar el tipo de sistema que se está reparando. El área de trabajo también debe estar libre de materiales aislantes que puedan producir un evento de ESD. En el área de trabajo, los aislantes como poliestireno extruido y otros plásticos siempre deben alejarse, al menos, 30 cm o 12 pulg. de las piezas sensibles antes de manipular físicamente los componentes del hardware
- **Embalaje contra ESD:** todos los dispositivos sensibles a ESD deben enviarse y recibirse en embalajes antiestáticos. Es preferible usar bolsas de metal con protección contra la estática. Sin embargo, siempre debe devolver la pieza dañada utilizando la misma bolsa antiestática y el mismo embalaje contra ESD con los que se envía la pieza nueva. Se debe doblar y cerrar con cinta adhesiva la bolsa antiestática y se debe utilizar todo el mismo material embalaje de espuma en la caja original en que se entrega la pieza nueva. Los dispositivos sensibles a ESD se deben quitar del embalaje y se deben colocar solamente en una superficie de trabajo protegida contra ESD, y las piezas nunca se deben colocar sobre la bolsa antiestática porque solo la parte interior de la bolsa está protegida. Coloque siempre las piezas en la mano, en el tapete contra ESD, en el sistema o dentro de una bolsa antiestática.
- **Transporte de componentes sensibles:** cuando transporte componentes sensibles a ESD, como, piezas de reemplazo o piezas que hay que devolver a Dell, es muy importante que las coloque dentro de bolsas antiestáticas para garantizar un transporte seguro.

Resumen sobre la protección contra descargas eléctricas

Se recomienda que todos los técnicos de servicio de campo utilicen la muñequera tradicional con conexión a tierra de ESD con cable y una alfombrilla antiestática protectora en todo momento cuando reparen productos Dell. Además, es importante que los técnicos mantengan las piezas sensibles separadas de todas las piezas aislantes mientras se realiza el servicio y que utilicen bolsas antiestáticas para transportar los componentes sensibles.

Después de manipular el interior de la computadora

Sobre esta tarea

 **PRECAUCIÓN:** Dejar tornillos sueltos o flojos en el interior de su equipo puede dañar gravemente su equipo.

Pasos

1. Coloque todos los tornillos y asegúrese de que ninguno quede suelto en el interior de equipo.
2. Conecte todos los dispositivos externos, los periféricos y los cables que haya extraído antes de manipular el equipo.
3. Coloque las tarjetas multimedia, los discos y cualquier otra pieza que haya extraído antes de manipular el equipo.
4. Conecte el equipo y todos los dispositivos conectados a la toma eléctrica.
5. Encienda el equipo.

Extracción e instalación de componentes

Herramientas recomendadas

Los procedimientos de este documento podrían requerir el uso de las siguientes herramientas:

- Destornilladores Phillips #0 y #1
- Punta trazadora de plástico

Lista de tornillos

NOTA: Cuando quite los tornillos de un componente, se recomienda que anote el tipo y la cantidad de tornillos, y que los coloque en una caja de almacenamiento de tornillos. Esto sirve para garantizar que se restaure el tipo y el número de tornillos correcto cuando se reemplace el componente.

NOTA: Algunas computadoras tienen superficies magnéticas. Asegúrese de que los tornillos no se queden pegados a esa superficie cuando reemplace un componente.

NOTA: El color de los tornillos puede variar según la configuración solicitada.

Tabla 1. Lista de tornillos















Componente	Fijado al	Tipo de tornillo	Cantidad	Imagen del tornillo
Cubierta de la base	Ensamblaje del teclado y el reposamanos	M2x4	7	
Batería de 3 celdas	Ensamblaje del teclado y el reposamanos	M2x5	5	
Batería de 6 celdas	Ensamblaje del teclado y el reposamanos	M2x5	8	
Unidad de estado sólido: 1	Ensamblaje del teclado y el reposamanos	M2x3	2	
Unidad de estado sólido: 2	Tarjeta madre	M2x3	1	
Ventilador de la GPU	Tarjeta madre	M2x4	2	
Ventilador del sistema	Tarjeta madre	M2x4	2	
Placa de I/O	Ensamblaje del teclado y el reposamanos	M2x3	1	
		M2.5x5	1	
		M2.5x4	1	
Botón de encendido con lector de huellas digitales	Ensamblaje del teclado y el reposamanos	M2x3	2	

Tabla 1. Lista de tornillos (continuación)

Componente	Fijado al	Tipo de tornillo	Cantidad	Imagen del tornillo
Panel táctil	Ensamblaje del teclado y el reposamanos	M2x2	3	
		M1.6x2	2	
Bisagras del ensamblaje de la pantalla	Ensamblaje del teclado y el reposamanos	M2.5x5	2	
		M2.5x4	2	
Puerto del adaptador de alimentación	Ensamblaje del teclado y el reposamanos	M2x3	1	
		M2.5x5	1	
		M2.35x4	1	
Soporte de la tarjeta inalámbrica	Ensamblaje del teclado y el reposamanos	M2x3	1	
Tarjeta madre	Ensamblaje del teclado y el reposamanos	M2x3	4	

Componentes principales del sistema

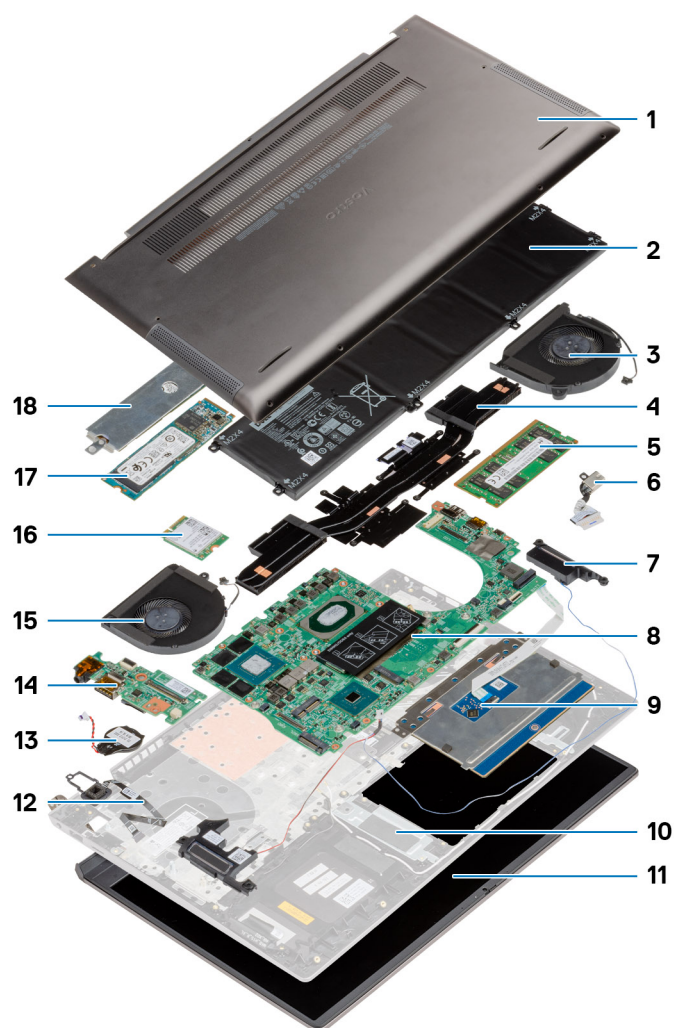

1. Cubierta de la base
2. Batería
3. Ventilador del sistema
4. Disipador de calor
5. Módulo de memoria
6. Puerto de entrada de CC
7. Altavoz
8. Tarjeta madre
9. Panel táctil
10. Ensamblaje del teclado y el reposamanos
11. Ensamblaje de la pantalla
12. Botón de encendido con lector de huellas digitales
13. Batería de tipo botón
14. Placa de I/O
15. Ventilador de la GPU
16. tarjeta WLAN
17. SSD M.2 2280
18. Protector de la unidad de estado sólido (SSD)

NOTA: Dell proporciona una lista de componentes y sus números de referencia para la configuración del sistema original adquirida. Estas piezas están disponibles de acuerdo con la cobertura de la garantía adquirida por el cliente. Póngase en contacto con el representante de ventas de Dell para obtener las opciones de compra.

Cubierta de la base

Extracción de la cubierta de la base

Requisitos previos

Siga el procedimiento que se describe en [Antes de manipular el interior de la computadora](#).

Sobre esta tarea

En la ilustración, se indica la ubicación de la cubierta de la base y se proporciona una representación visual del procedimiento de extracción.



7x
M2x4

1

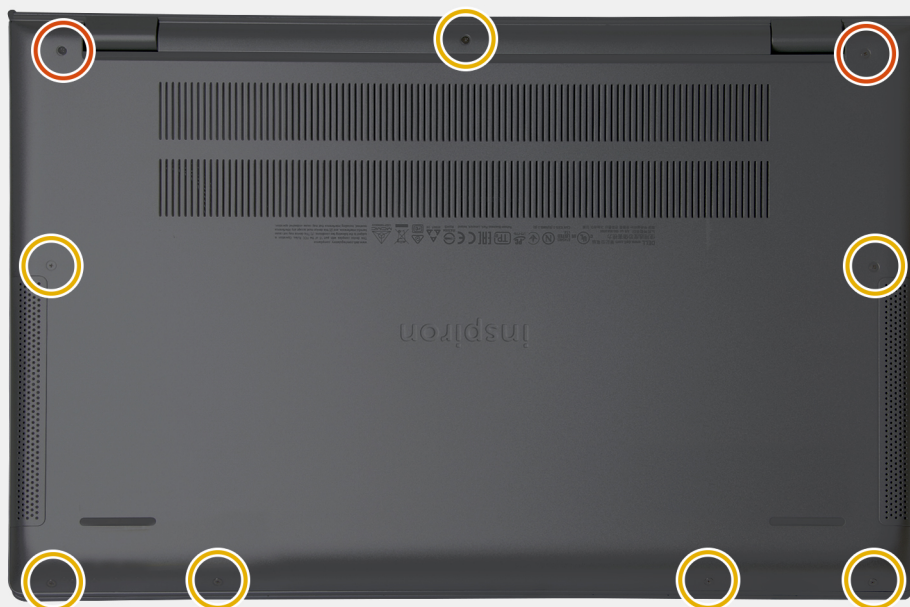

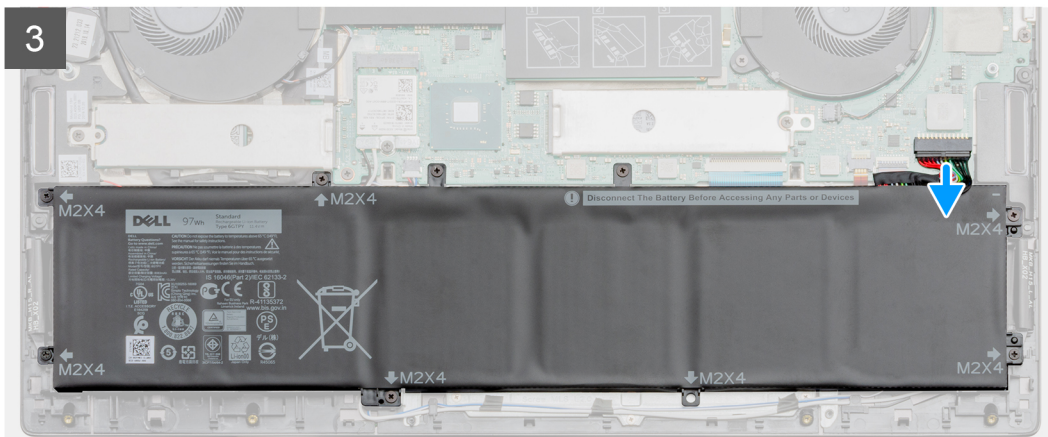
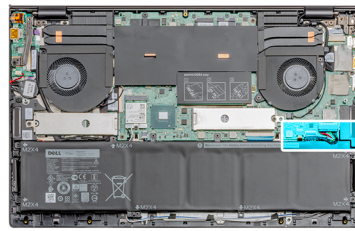
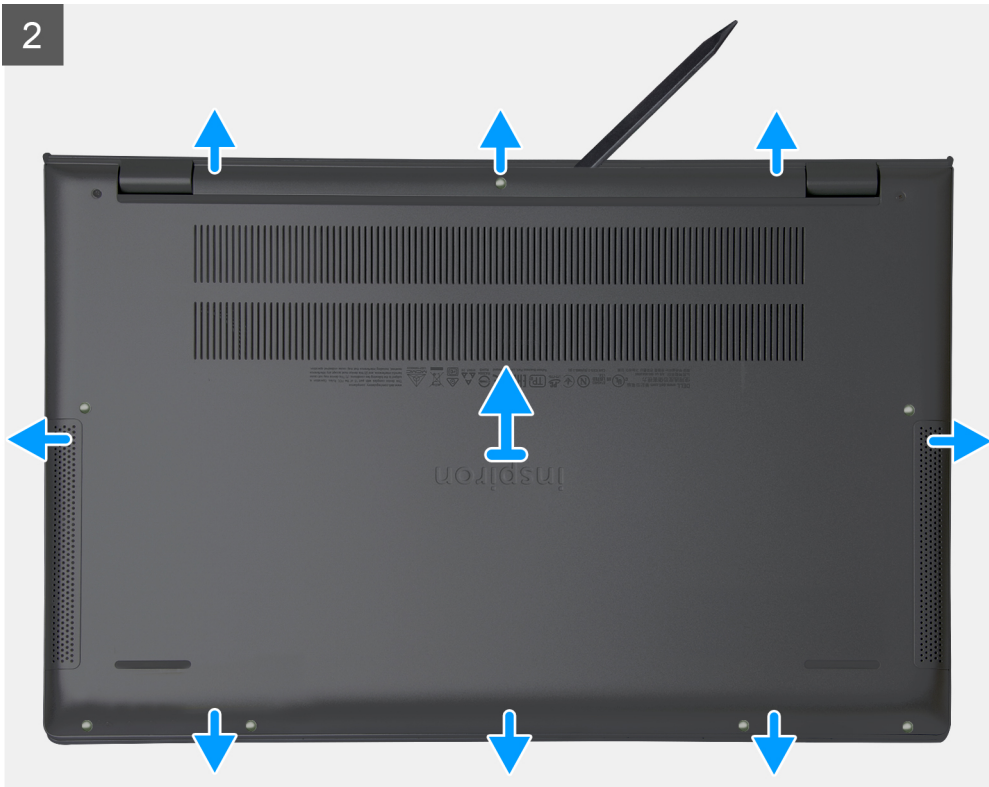

Pasos

1. Quite los siete tornillos (M2x4) que aseguran la cubierta de la base al ensamblaje del teclado y el reposamanos.
2. Afloje los dos tornillos cautivos que aseguran la cubierta de la base al ensamblaje del teclado y el reposamanos.
3. Haga palanca en la cubierta de la base, comenzando desde el espacio en el área de las bisagras, y continúe.
4. Levante la cubierta de la base para quitarla de la laptop.

NOTA: Los siguientes pasos se aplican solo si desea retirar otro componente de la computadora.

5. Desconecte el cable de la batería de la tarjeta madre.

6. Voltee la computadora y mantenga presionado el botón de encendido durante 15 segundos para drenar la energía residual.

Instalación de la cubierta de la base

Requisitos previos

Si va a reemplazar un componente, quite el componente existente antes de realizar el procedimiento de instalación.

Sobre esta tarea

En la ilustración, se indica la ubicación de la cubierta de la base y se proporciona una representación visual del procedimiento de instalación.

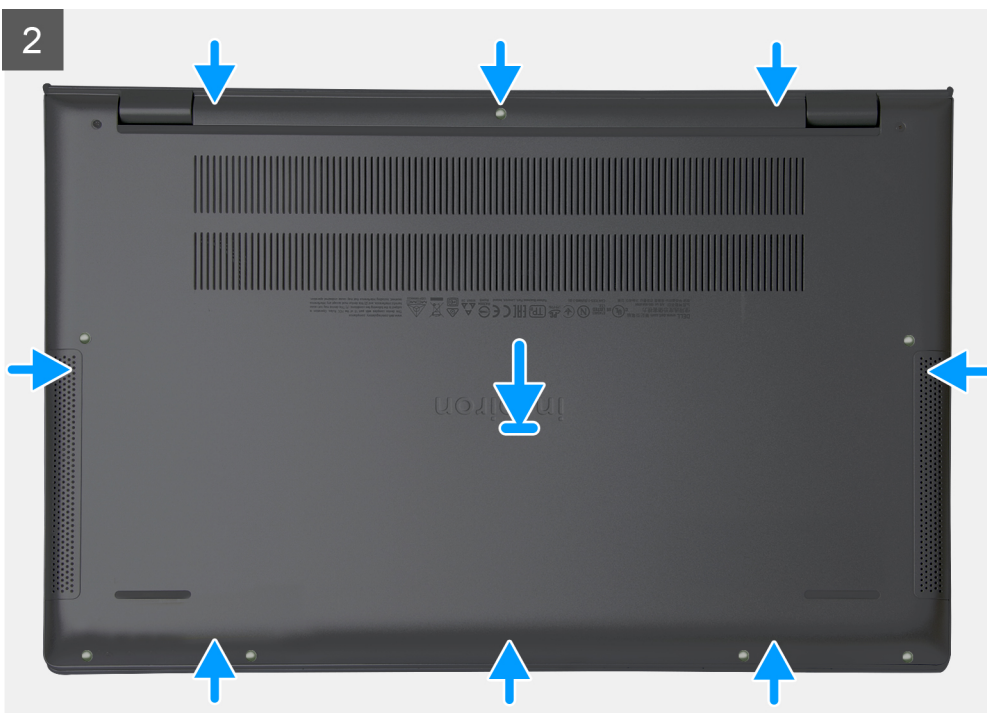
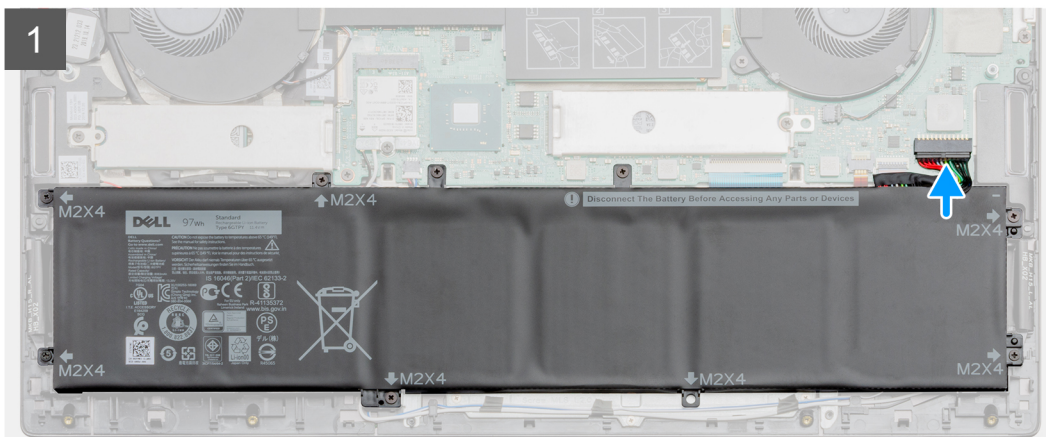
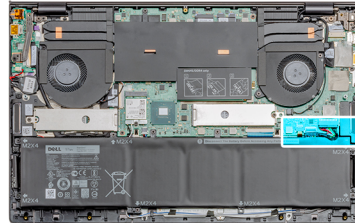

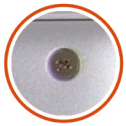

7x
M2x4

3

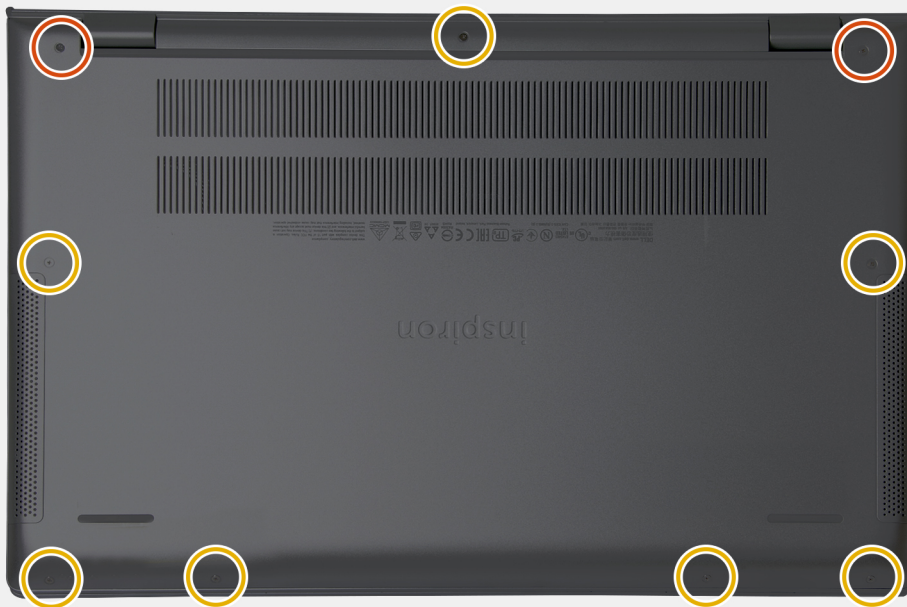

Pasos

1. Conecte el cable de la batería a la tarjeta madre, si corresponde.
2. Coloque la cubierta de la base con el ensamblaje del teclado y del reposamanos y encaje la cubierta de la base en su lugar.
3. Ajuste los dos tornillos cautivos que fijan la cubierta de la base al ensamblaje del teclado y el reposamanos.
4. Reemplace los siete tornillos (M2x4) que aseguran la cubierta de la base al ensamblaje del teclado y el reposamanos.

Siguientes pasos

Siga el procedimiento que se describe en [Después de manipular el interior de la computadora](#).

Batería

Precauciones para batería de iones de litio

⚠ PRECAUCIÓN:

- Tenga cuidado cuando maneje baterías de iones de litio.
- Descargue la batería por completo antes de quitarla. Desconecte el adaptador de alimentación de CA del sistema y utilice la computadora únicamente con la alimentación de la batería: la batería está completamente descargada cuando la computadora ya no se enciende al presionar el botón de encendido.
- No aplaste, deje caer, estropee o penetre la batería con objetos extraños.
- No exponga la batería a temperaturas altas ni desmonte paquetes de batería y células.
- No aplique presión en la superficie de la batería.
- No doble la batería.

- No utilice herramientas de ningún tipo para hacer palanca sobre o contra la batería.
- Verifique que no se pierda ningún tornillo durante la reparación de este producto, para evitar daños o perforaciones accidentales en la batería y otros componentes del sistema.
- Si una batería se atasca en la computadora como resultado de la inflamación, no intente soltarla, ya que perforar, doblar o aplastar baterías de iones de litio puede ser peligroso. En este caso, comuníquese con el soporte técnico de Dell para obtener asistencia. Consulte www.dell.com/contactdell.
- Adquiera siempre baterías originales de www.dell.com o socios y distribuidores autorizados de Dell.

Extracción de la batería de 3 celdas

Requisitos previos

NOTA: El tipo de batería en la computadora varía según la configuración solicitada.

1. Siga el procedimiento que se describe en Antes de manipular el interior de la computadora.
2. Quite la [cubierta de la base](#).

Sobre esta tarea

En la ilustración, se muestra la ubicación de la batería y se proporciona una representación visual del procedimiento de extracción.

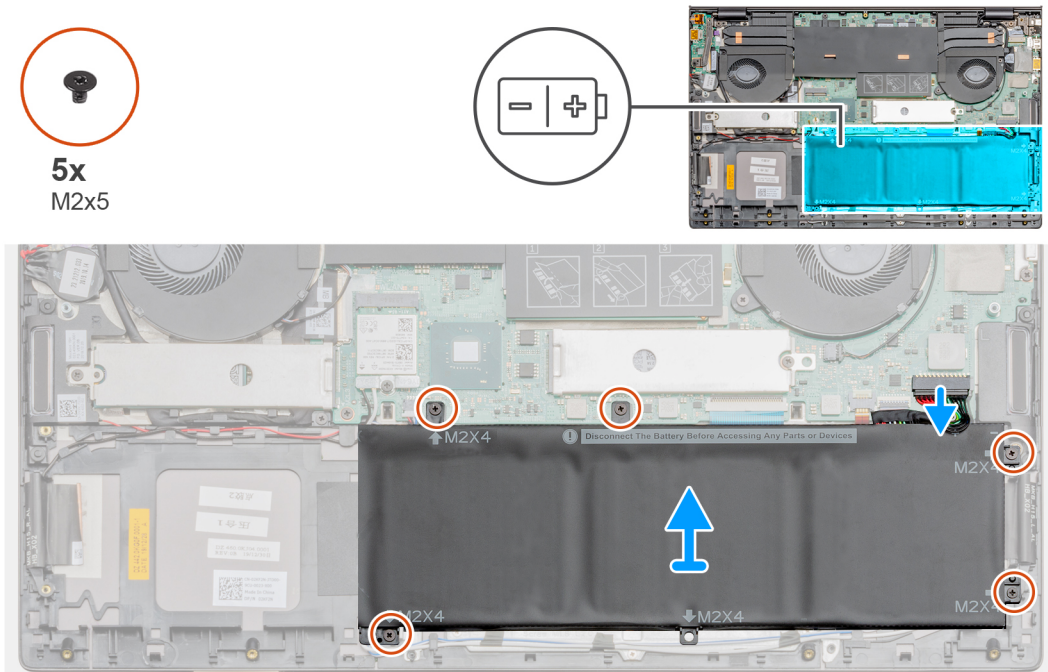

Pasos

1. Desconecte el cable de la batería de la tarjeta madre.
2. Quite los cuatro tornillos (M2x4) que fijan la batería al ensamblaje del teclado y el reposamanos.
3. Levante la batería para quitarla del ensamblaje del teclado y el reposamanos.

Instalación de la batería de 3 celdas

Requisitos previos

Si va a reemplazar un componente, quite el componente existente antes de realizar el procedimiento de instalación.

NOTA: El tipo de batería en la computadora varía según la configuración solicitada.

Sobre esta tarea

En la ilustración, se muestra la ubicación de la batería y se proporciona una representación visual del procedimiento de instalación.

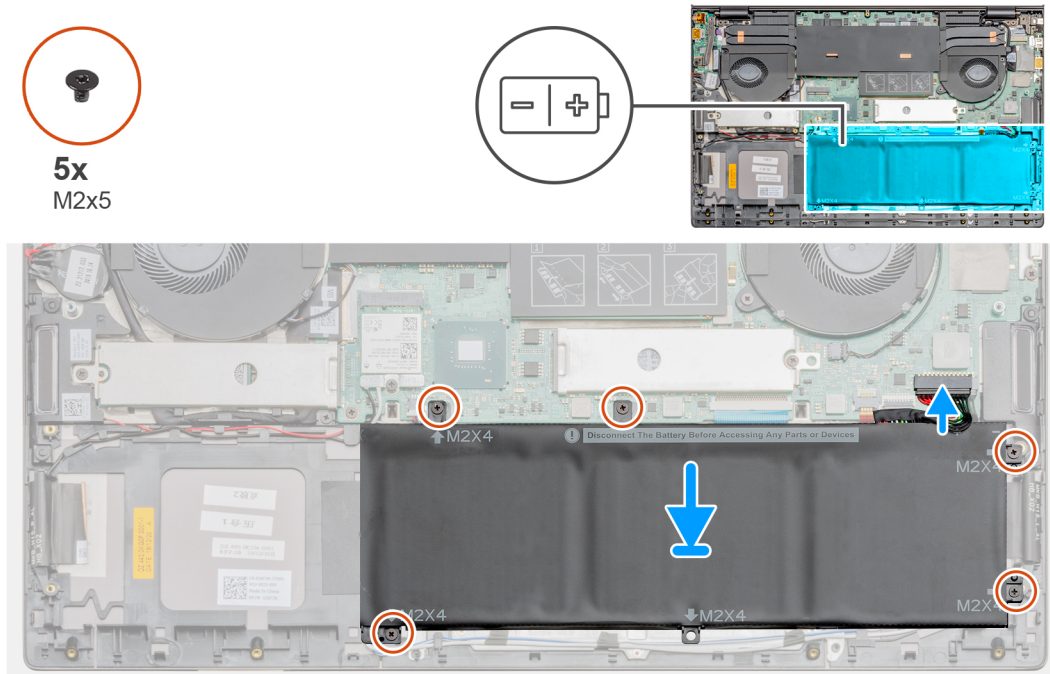

Pasos

1. Coloque la batería en el ensamblaje del teclado y el reposamanos, y alinee los orificios para tornillos de la batería con los orificios para tornillos del ensamblaje.
2. Instale los cuatro tornillos (M2x4) que fijan la batería a la tarjeta madre del sistema y el ensamblaje del teclado y el reposamanos.
3. Conecte el cable de la batería a la tarjeta madre.

Siguientes pasos

1. Instale la [cubierta de la base](#).
2. Siga el procedimiento que se describe en [Después de manipular el interior de la computadora](#).

Extracción de la batería de 6 celdas

Requisitos previos

1. Siga el procedimiento que se describe en [Antes de manipular el interior de la computadora](#).
2. Quite la [cubierta de la base](#).

Sobre esta tarea

NOTA: El tipo de batería en la computadora varía según la configuración solicitada.

En la ilustración, se indica la ubicación de la batería de 6 celdas y se proporciona una representación visual del procedimiento de extracción.



8x
M2x5

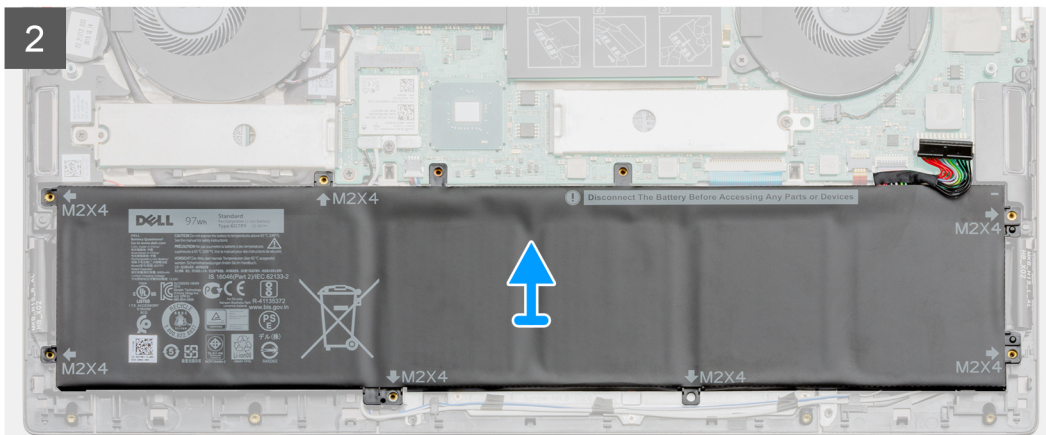
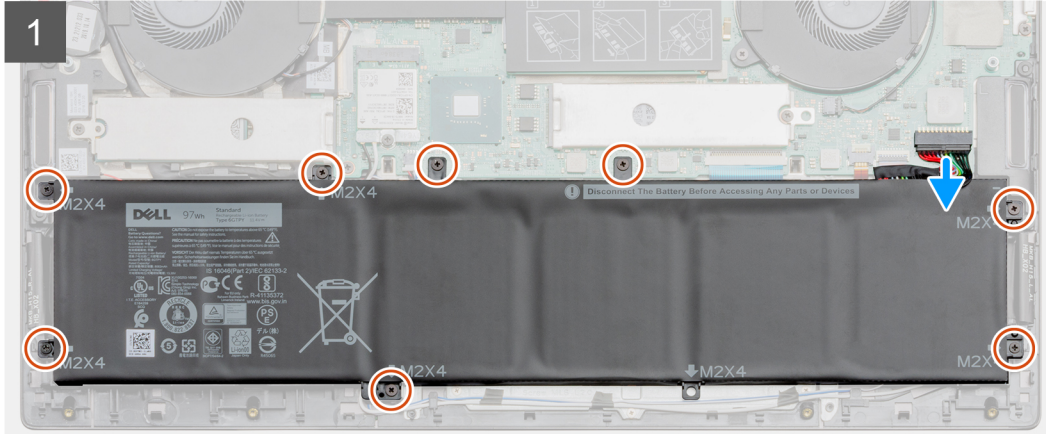
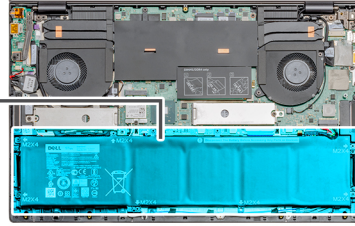
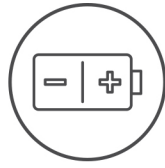

Pasos

1. Desconecte el cable de la batería de la tarjeta madre.
2. Quite los ocho tornillos (M2x5) que aseguran la batería al ensamblaje del teclado y el reposamanos.
3. Levante la batería para quitarla del ensamblaje del teclado y el reposamanos.

Instalación de la batería de 6 celdas

Requisitos previos

Si va a reemplazar un componente, quite el componente existente antes de realizar el procedimiento de instalación.

Sobre esta tarea

NOTA: El tipo de batería en la computadora varía según la configuración solicitada.

En la ilustración, se indica la ubicación de la batería de 6 celdas y se proporciona una representación visual del procedimiento de instalación.



8x
M2x5

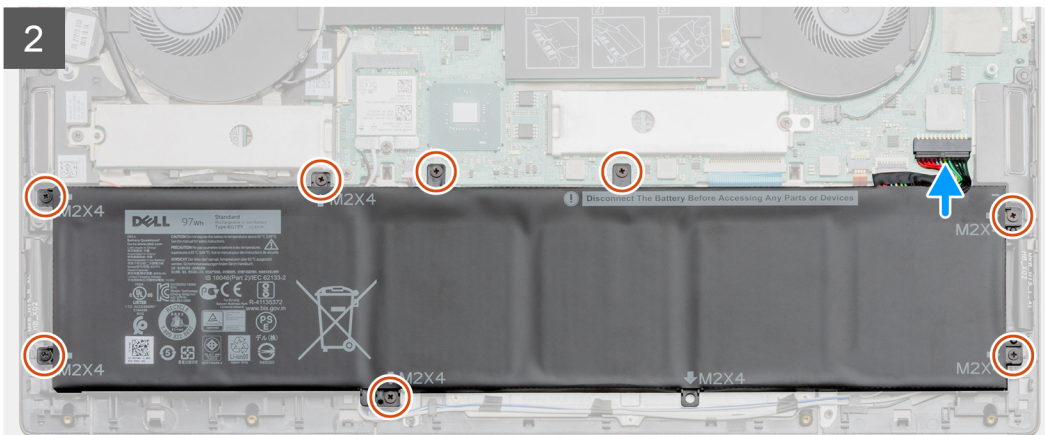
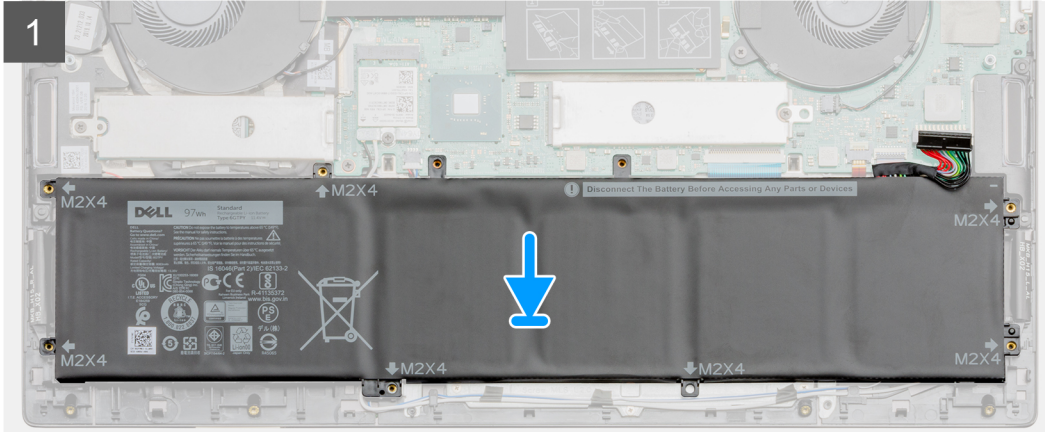
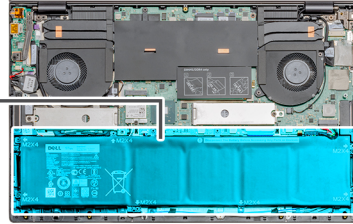
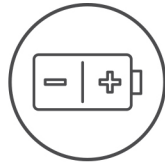

Pasos

1. Coloque la batería en el ensamblaje del teclado y el reposamanos, y alinee los orificios para tornillos de la batería con los orificios para tornillos del ensamblaje.
2. Reemplace los ocho tornillos (M2x5) para asegurar la batería a la tarjeta madre y el ensamblaje del teclado y el reposamanos.
3. Conecte el cable de la batería a la tarjeta madre.

Siguientes pasos

1. Instale la [cubierta de la base](#).
2. Siga el procedimiento que se describe en [Después de manipular el interior de la computadora](#).

Tarjeta WLAN

Extracción de la tarjeta WLAN

Requisitos previos

1. Siga el procedimiento que se describe en [Antes de manipular el interior de la computadora](#).
2. Quite la [cubierta de la base](#).

Sobre esta tarea

En la ilustración, se indica la ubicación de la tarjeta WLAN y se proporciona una representación visual del procedimiento de extracción.



1x
M2x3

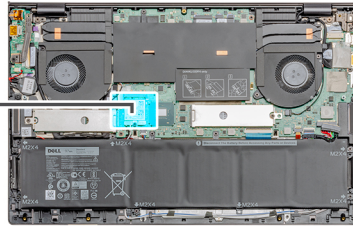

Pasos

1. Quite el tornillo único (M2x3) que asegura el soporte para tarjeta WLAN a la tarjeta WLAN.
2. Quite el soporte de la tarjeta WLAN de la tarjeta.
3. Desconecte los cables de antena de la tarjeta WLAN.
4. Deslice y quite la tarjeta WLAN de la ranura de tarjeta WLAN.

Instalación de la tarjeta WLAN

Requisitos previos

Si va a reemplazar un componente, quite el componente existente antes de realizar el procedimiento de instalación.

Sobre esta tarea

En la figura, se indica la ubicación de la tarjeta WLAN y se proporciona una representación visual del procedimiento de instalación.



1x
M2x3

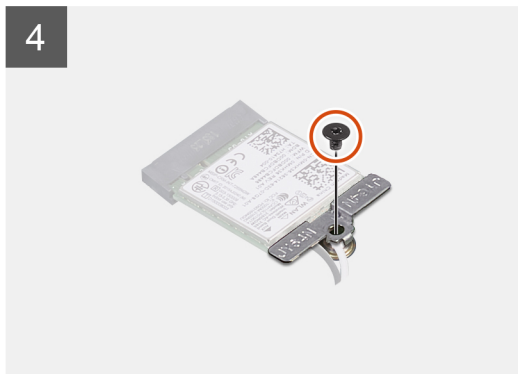
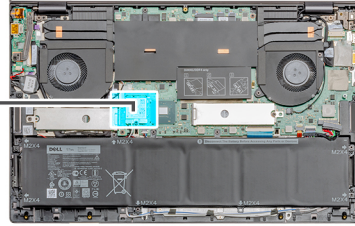

Pasos

1. Alinee la muesca de la tarjeta WLAN con la lengüeta de la ranura de tarjeta WLAN e inserte la tarjeta WLAN inclinada en la ranura de tarjeta WLAN.
2. Conecte los cables de la antena a la tarjeta WLAN.
3. Alinee y coloque el soporte para tarjeta WLAN en la tarjeta WLAN.
4. Reemplace el tornillo único (M2x3) para asegurar el soporte para tarjeta WLAN a la tarjeta WLAN.

Siguientes pasos

1. Instale la [cubierta de la base](#).
2. Siga el procedimiento que se describe en [Después de manipular el interior de la computadora](#).

Módulos de memoria

Extracción del módulo de memoria (ranura única)

Requisitos previos

1. Siga el procedimiento que se describe en [Antes de manipular el interior de la computadora](#).
2. Quite la [cubierta de la base](#).

Sobre esta tarea

En la ilustración, se indica la ubicación del módulo de memoria y proporciona una representación visual del procedimiento de extracción.

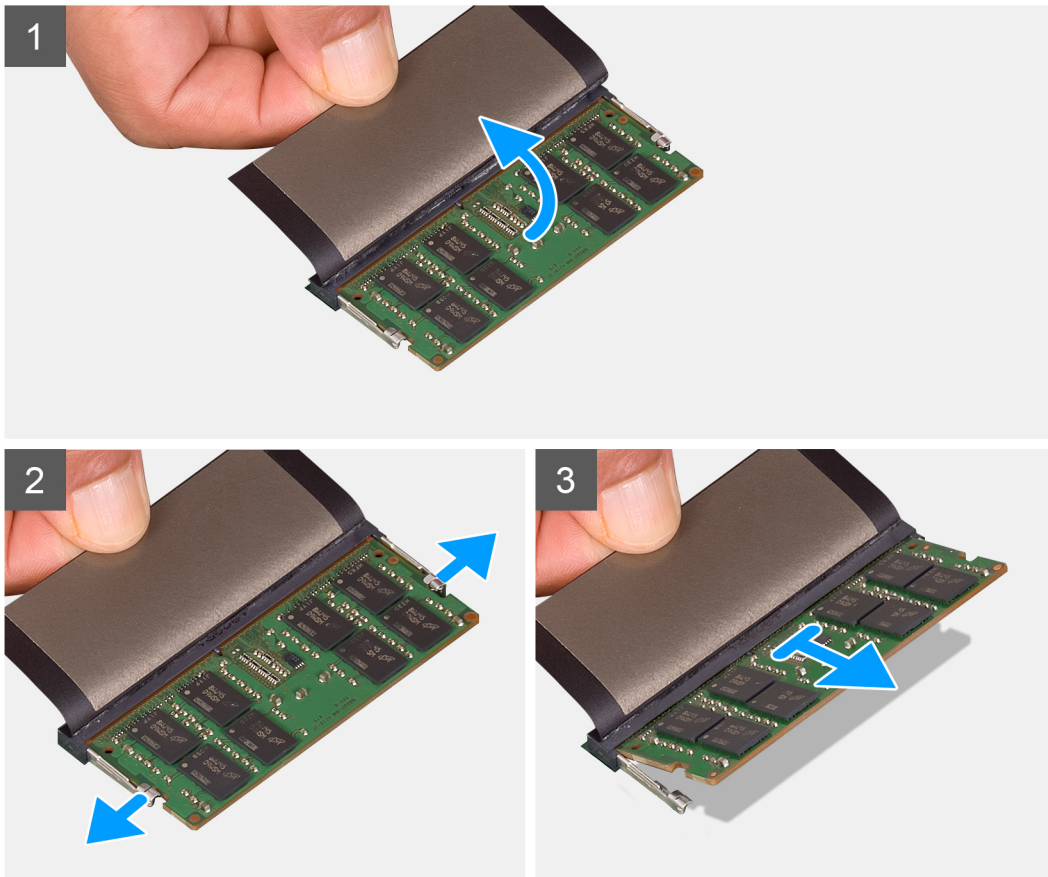
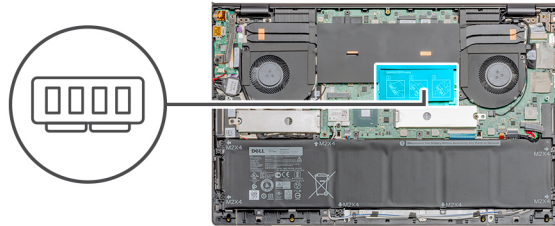

Pasos

1. Levante el mylar.
2. Abra con cuidado con la punta de los dedos los ganchos de fijación situados en los extremos de la ranura del módulo de memoria hasta que salga el módulo de memoria.
3. Deslice y quite el módulo de memoria de la ranura en la tarjeta madre del sistema.

Instalación del módulo de memoria (ranura única)

Requisitos previos

Si va a reemplazar un componente, quite el componente existente antes de realizar el procedimiento de instalación.

Sobre esta tarea

En la ilustración, se indica la ubicación del módulo de memoria y se proporciona una representación visual del procedimiento de instalación.

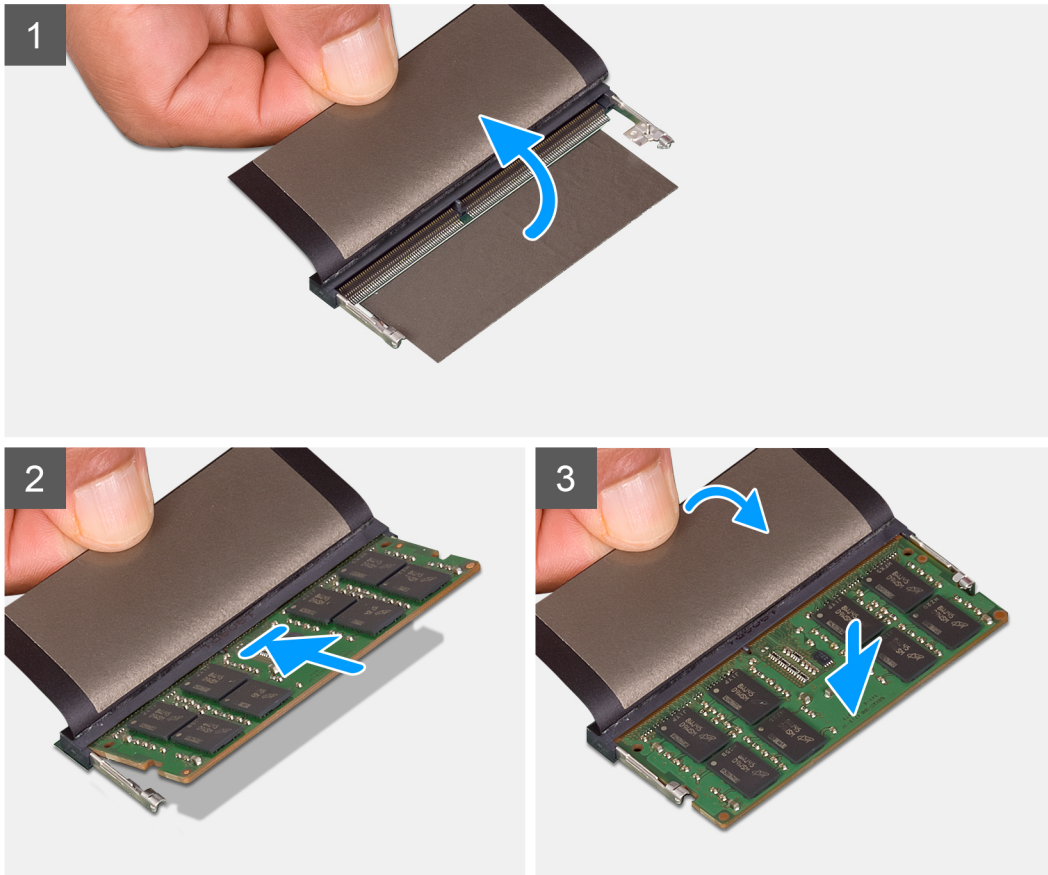
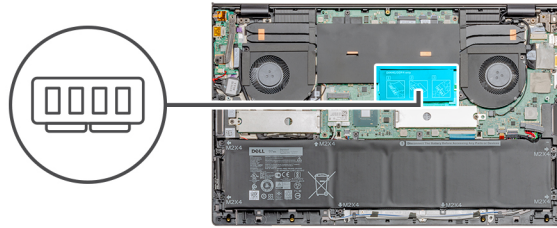

Pasos

1. Levante el mylar y alinee la muesca del módulo de memoria con la lengüeta en la ranura del módulo de memoria.
2. Deslice el módulo de memoria inclinado firmemente dentro de la ranura.
3. Presione el módulo de la memoria hacia abajo hasta que haga clic.

i **NOTA:** Si no oye un clic, extraiga el módulo de memoria y vuelva a instalarlo.

Siguientes pasos

1. Instale la [cubierta de la base](#).
2. Siga el procedimiento que se describe en [Después de manipular el interior de la computadora](#).

Unidad de estado sólido

Extracción de la unidad de estado sólido M.2 2280 (SSD 1)

Requisitos previos

1. Siga el procedimiento que se describe en [Antes de manipular el interior de la computadora](#).
2. Quite la [cubierta de la base](#).

Sobre esta tarea

En la ilustración, se indica la ubicación de la unidad de estado sólido y se proporciona una representación visual del procedimiento de extracción de la SSD M.2 2280, de la ranura 1.

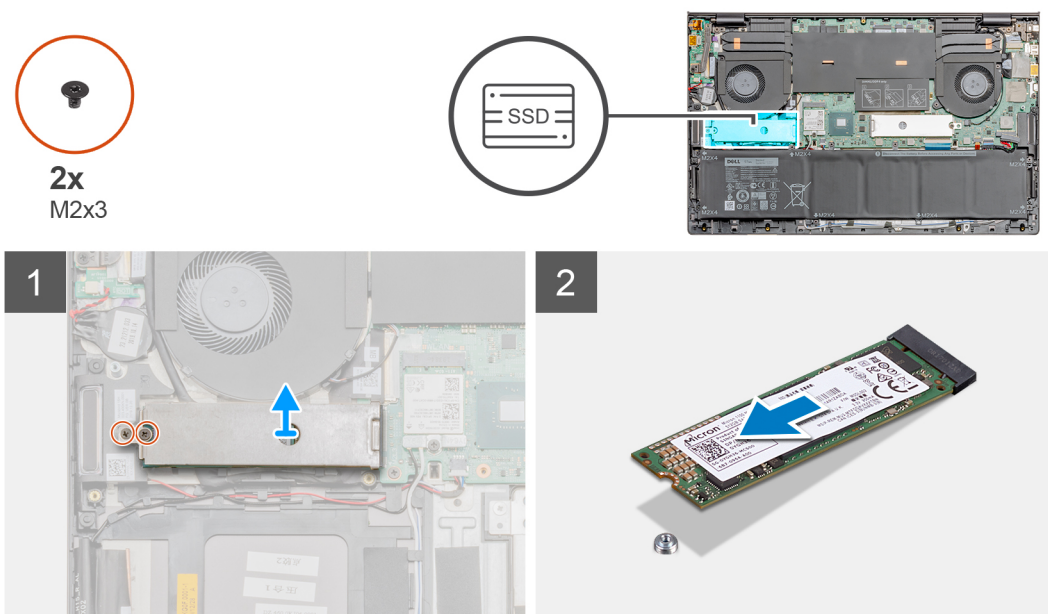

Pasos

1. Quite los dos tornillos (M2x3) que aseguran el blindaje del módulo de la unidad de estado sólido al ensamblaje del teclado y el reposamanos.
2. Levante y quite el blindaje del módulo para unidad de estado sólido de la ranura de dicha unidad.
3. Deslice y quite el módulo de la unidad de estado sólido de la ranura de dicha unidad.

Instalación de la unidad de estado sólido M.2 2280 (SSD 1)

Requisitos previos

Si va a reemplazar un componente, quite el componente existente antes de realizar el procedimiento de instalación.

Sobre esta tarea

En la ilustración, se indica la ubicación del soporte para unidad de estado sólido y se proporciona una representación visual del procedimiento de alineación del soporte, para alojar la unidad de estado sólido M.2 2280 en la ranura 1.



2x
M2x3

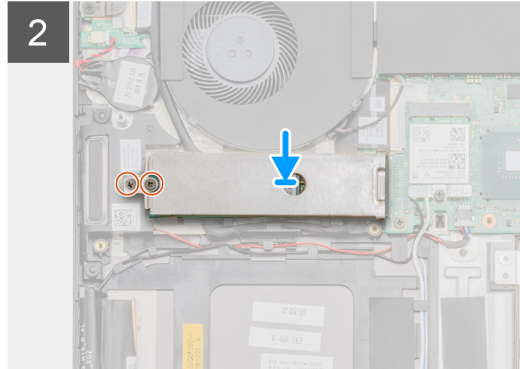
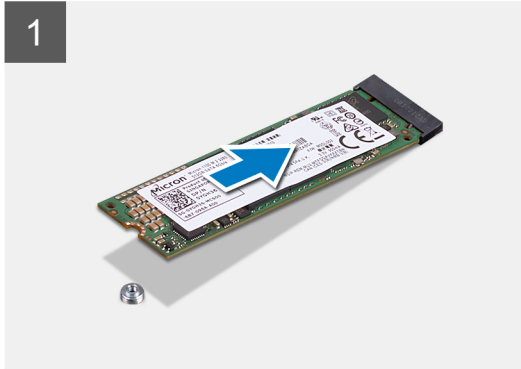
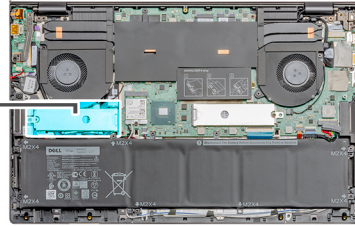

Pasos

1. Alinee el soporte para unidad de estado sólido para alojar la unidad de estado sólido M.2 2280.
2. Deslice el módulo de la unidad de estado sólido firmemente en la ranura de unidad de estado sólido en posición inclinada.
3. Coloque el blindaje del módulo de la unidad de estado sólido.
4. Reemplace los dos tornillos (M2x3) que aseguran el blindaje del módulo de la unidad de estado sólido al ensamblaje del teclado y el reposamanos.

Siguientes pasos

1. Instale la [cubierta de la base](#).
2. Siga el procedimiento que se describe en [Después de manipular el interior de la computadora](#).

Extracción de la unidad de estado sólido M.2 2230 (SSD 1)

Requisitos previos

1. Siga el procedimiento que se describe en [Antes de manipular el interior de la computadora](#).
2. Quite la [cubierta de la base](#).

 **NOTA:** La ranura 1 soporta unidades de estado sólido M.2 2280 y M.2 2230.

Sobre esta tarea

En la ilustración, se indica la ubicación de la unidad de estado sólido y se proporciona una representación visual del procedimiento de extracción de la SSD M.2 2280, de la ranura 1.



2x
M2x3

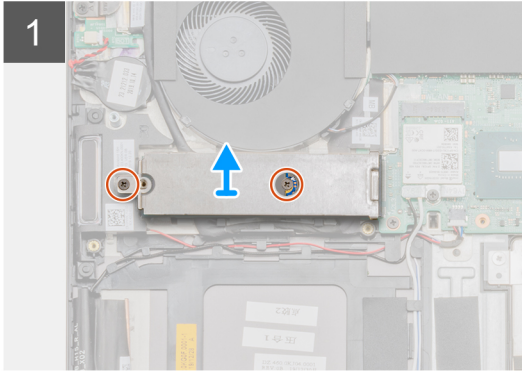
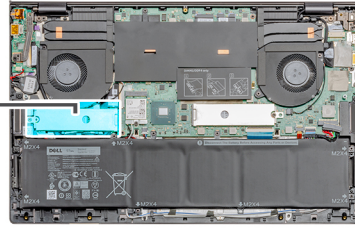

Pasos

1. Quite los dos tornillos (M2x3) que aseguran el blindaje del módulo de la unidad de estado sólido y el módulo de la unidad al ensamblaje del teclado y el reposamanos.
2. Levante y quite el blindaje del módulo para unidad de estado sólido de la ranura de dicha unidad.
3. Deslice y quite el módulo de la unidad de estado sólido de la ranura de dicha unidad.

Instalación de la unidad de estado sólido M.2 2230 (SSD 1)

Requisitos previos

Si va a reemplazar un componente, quite el componente existente antes de realizar el procedimiento de instalación.

NOTA: La ranura 1 soporta la SSD M.2 2230 y la M.2 2280.

Sobre esta tarea

En la ilustración, se indica la ubicación del soporte para unidad de estado sólido y se proporciona una representación visual del procedimiento de alineación del soporte, para alojar la unidad de estado sólido M.2 2280 de la ranura 1.



2x
M2x3

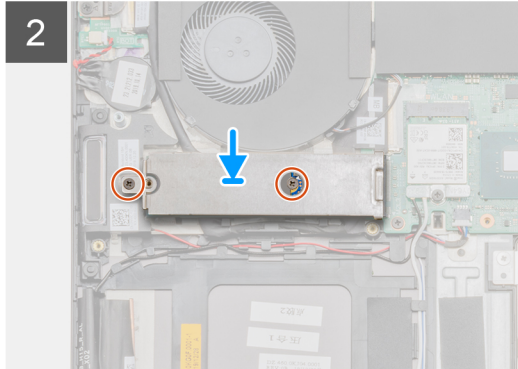
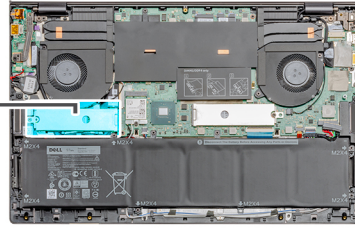

Pasos

1. Alinee el soporte para unidad de estado sólido para alojar la unidad de estado sólido M.2 2280.
2. Reemplace el tornillo único (M2x3) para asegurar la unidad de estado sólido al ensamblaje del teclado y el reposamanos.
3. Coloque el blindaje del módulo de la unidad de estado sólido.
4. Reemplace el tornillo único (M2x3) para asegurar el blindaje del módulo de la unidad de estado sólido al ensamblaje del teclado y el reposamanos.

Siguientes pasos

1. Instale la [cubierta de la base](#).
2. Siga el procedimiento que se describe en [Después de manipular el interior de la computadora](#).

Reemplazo del soporte de apoyo de la SSD 1

Requisitos previos

1. Siga el procedimiento que se describe en [Antes de manipular el interior de la computadora](#).
2. Quite la [cubierta de la base](#).
3. Quite la [SSD M.2 2280](#) o la [SSD M.2 2230](#).

Sobre esta tarea

En la ilustración, se proporciona una representación visual del procedimiento de reemplazo.

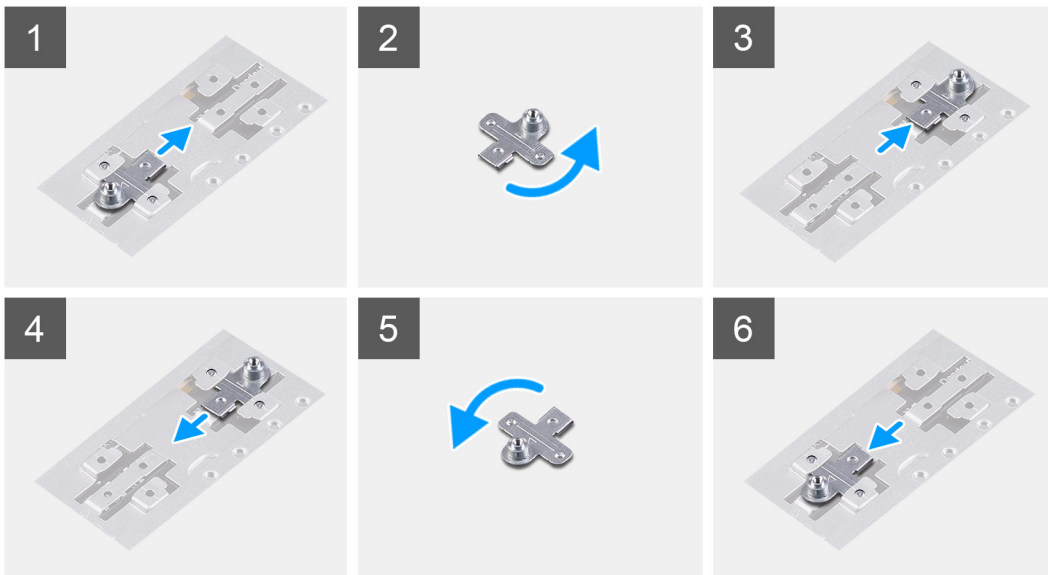

Pasos

1. Deslice y quite el soporte de apoyo de la SSD de la ranura del soporte de apoyo.
2. Según el tipo de unidad de estado sólido (M.2 2230/M.2 2280), alinee e inserte el soporte de apoyo de la SSD en la ranura del soporte de apoyo.
3. Instale la [SSD 1 \(M.2 2280\)](#) o la [SSD 1 \(M.2 2230\)](#).

Extracción de la unidad de estado sólido M.2 2280 (SSD 2)

Requisitos previos

1. Siga el procedimiento que se describe en [Antes de manipular el interior de la computadora](#).
2. Quite la [cubierta de la base](#).

Sobre esta tarea

En la ilustración, se indica la ubicación de la unidad de estado sólido y se proporciona una representación visual del procedimiento de extracción de la SSD M.2 2280, de la ranura 2.



1x
M2x3

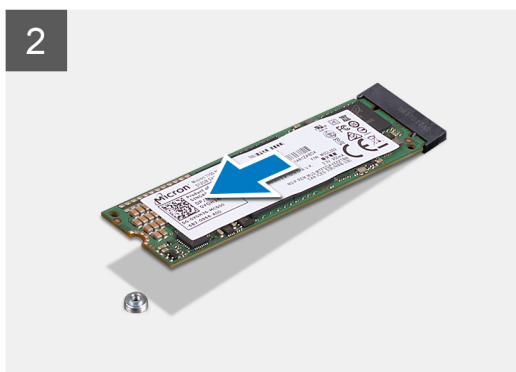
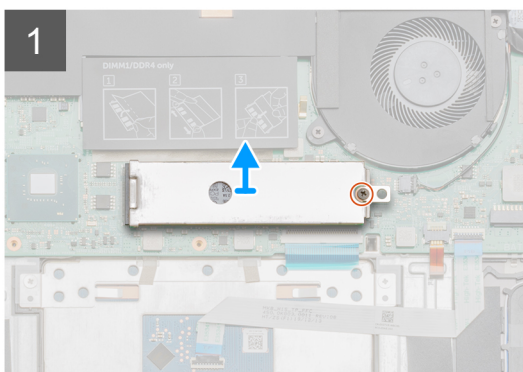
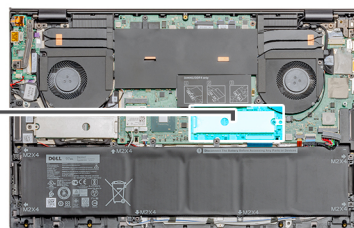

Pasos

1. Quite el tornillo único (M2x3) que asegura el blindaje del módulo para unidad de estado sólido al ensamblaje del teclado y el reposamanos.
2. Levante y quite el blindaje del módulo para unidad de estado sólido de la ranura de dicha unidad.
3. Deslice y quite el módulo de la unidad de estado sólido de la ranura de dicha unidad.

Instalación de la unidad de estado sólido M.2 2280 (SSD 2)

Requisitos previos

Si va a reemplazar un componente, quite el componente existente antes de realizar el procedimiento de instalación.

 **NOTA:** La ranura 2 soporta la SSD M.2 2230 y la M.2 2280.

Sobre esta tarea

En la ilustración, se indica la ubicación del soporte para unidad de estado sólido y se proporciona una representación visual del procedimiento de alineación del soporte, para alojar la unidad de estado sólido M.2 2280 de la ranura 2.

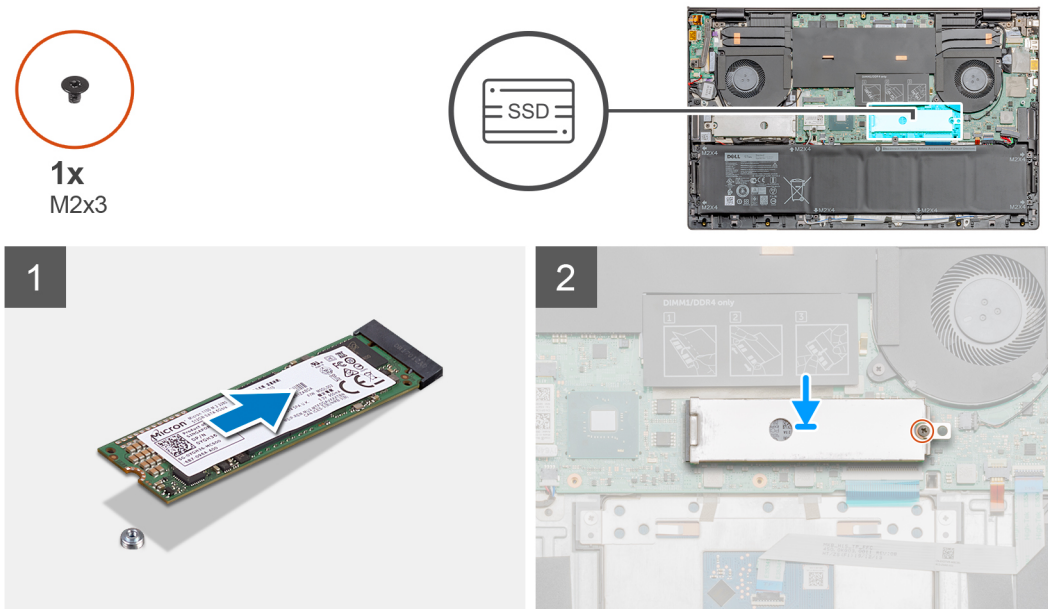

Pasos

1. Alinee el soporte para unidad de estado sólido para alojar la unidad de estado sólido M.2 2280.
2. Coloque el blindaje del módulo de la unidad de estado sólido.
3. Reemplace el tornillo único (M2x3) para asegurar el módulo para unidad de estado sólido al ensamblaje del teclado y el reposamanos.

Siguientes pasos

1. Instale la [cubierta de la base](#).
2. Siga el procedimiento que se describe en [Después de manipular el interior de la computadora](#).

Altavoces

Extracción de los altavoces

Requisitos previos

1. Siga el procedimiento que se describe en [Antes de manipular el interior de la computadora](#).
2. Quite la [cubierta de la base](#).
3. Quite la [batería \(3 celdas\)](#) o la [batería \(6 celdas\)](#).
4. Quite la [WLAN](#).

Sobre esta tarea

En la ilustración, se indica la ubicación de los altavoces y se proporciona una representación visual del procedimiento de extracción.

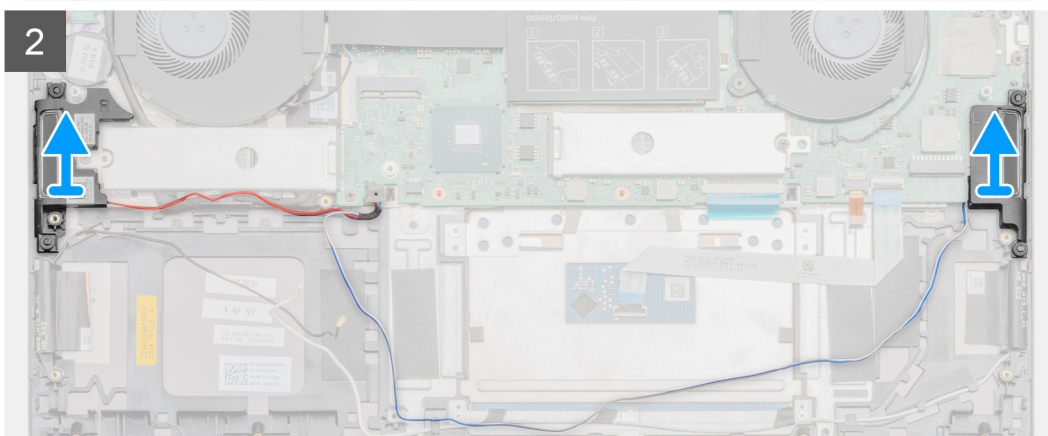
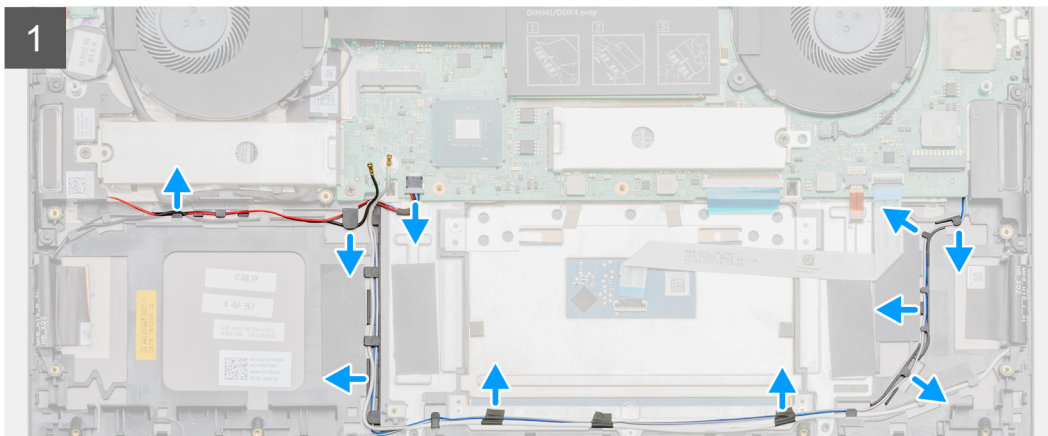
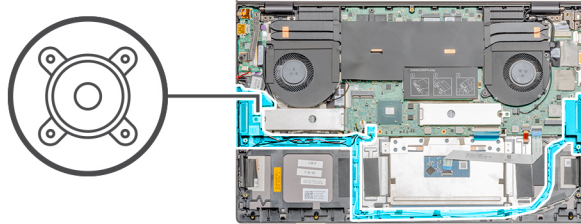

Pasos

1. Desconecte el cable de los altavoces de la tarjeta madre.
2. Observe el enrutamiento del cable del altavoz y quítelo de las guías de enrutamiento en el ensamblaje del teclado y el reposamanos.

NOTA: Observe la posición de los anillos de goma antes de extraer los altavoces.

3. Levante los altavoces, junto con el cable, para quitarlos del ensamblaje del teclado y el reposamanos.

Instalación de los altavoces

Requisitos previos

Si va a reemplazar un componente, quite el componente existente antes de realizar el procedimiento de instalación.

Sobre esta tarea

En la ilustración, se indica la ubicación de los altavoces y se proporciona una representación visual del procedimiento de instalación.

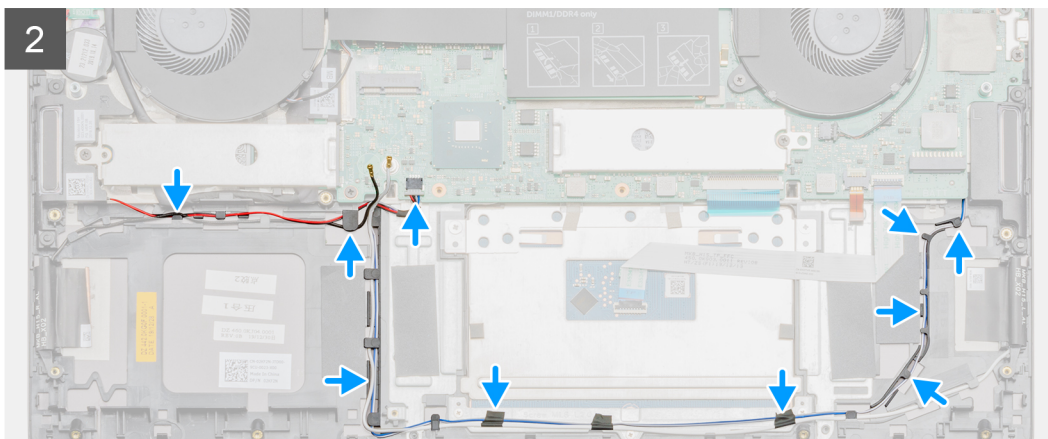
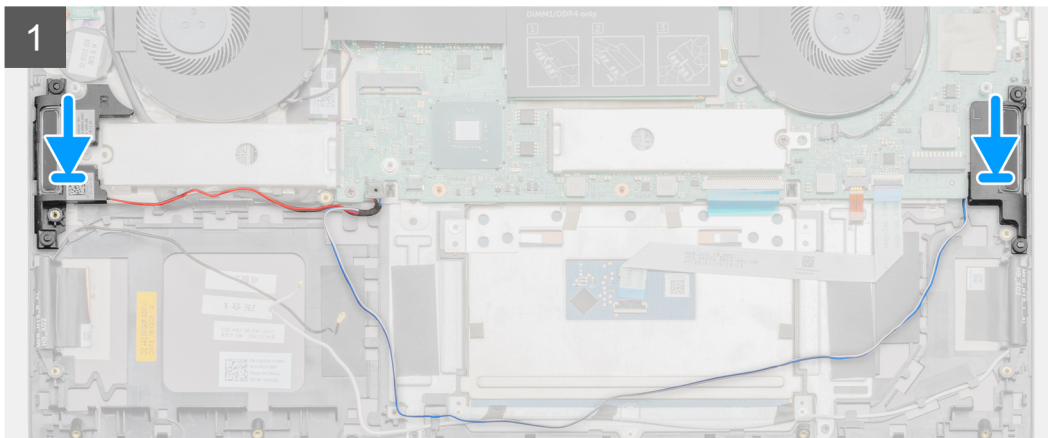
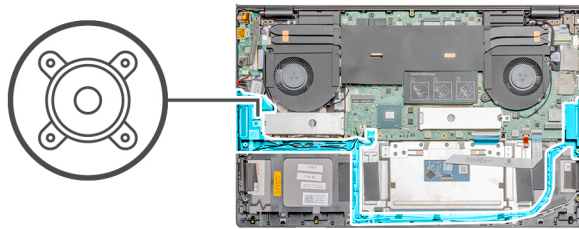

Pasos

1. Mediante los postes de alineación y las arandelas de goma, coloque los altavoces en las ranuras del ensamblaje del teclado y el reposamanos.
2. Pase el cable del altavoz por las guías de enrutamiento del ensamblaje del teclado y el reposamanos.
3. Conecte el cable del altavoz a la tarjeta madre.

Siguientes pasos

1. Instale la [WLAN](#).
2. Instale la [batería \(3 celdas\)](#) o la [batería \(6 celdas\)](#).
3. Instale la [cubierta de la base](#).
4. Siga el procedimiento que se describe en [Después de manipular el interior de la computadora](#).

Ventilador de GPU

Extracción del ventilador de la GPU

Requisitos previos

1. Siga el procedimiento que se describe en [Antes de manipular el interior de la computadora](#).
2. Quite la [cubierta de la base](#).

Sobre esta tarea

En la ilustración, se muestra la ubicación del ventilador de la GPU y se proporciona una representación visual del procedimiento de extracción.



2x
M2x4

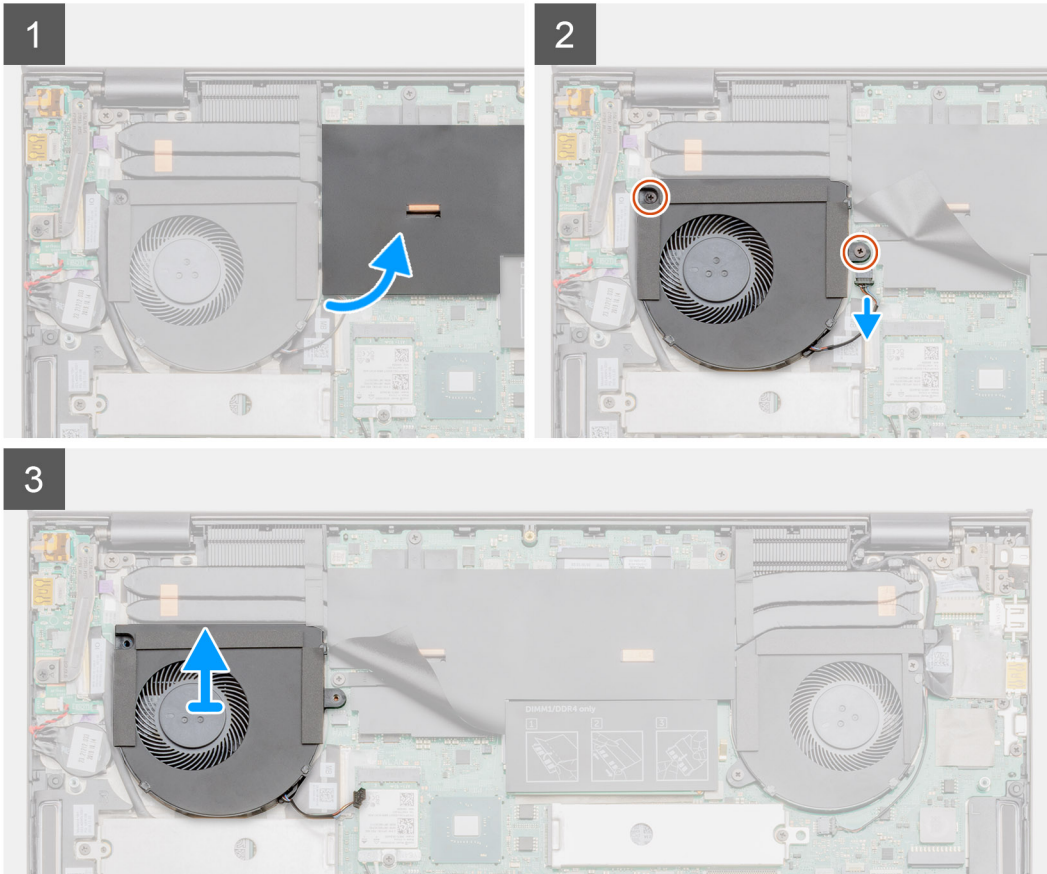
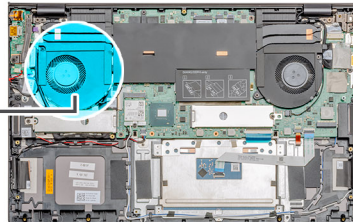

Pasos

1. Voltee la cubierta de mylar para abrirla.
2. Quite los dos tornillos (M2x4) que fijan el ventilador de la GPU al ensamblaje del teclado y el reposamanos.
3. Desconecte el cable del ventilador de la GPU de la tarjeta madre del sistema.
4. Deslice y levante el ventilador de la GPU para quitarlo del ensamblaje del teclado y reposamanos.

Instalación del ventilador de la GPU

Requisitos previos

Si va a reemplazar un componente, quite el componente existente antes de realizar el procedimiento de instalación.

Sobre esta tarea

En la ilustración, se muestra la ubicación del ventilador de la GPU y se proporciona una representación visual del procedimiento de instalación.



2x
M2x4

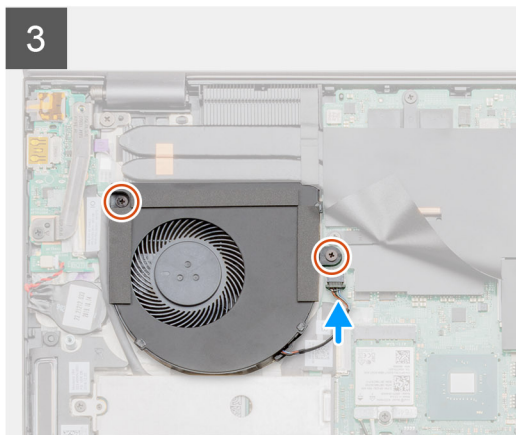
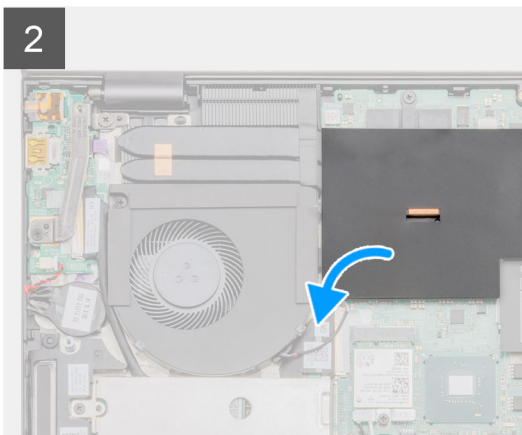
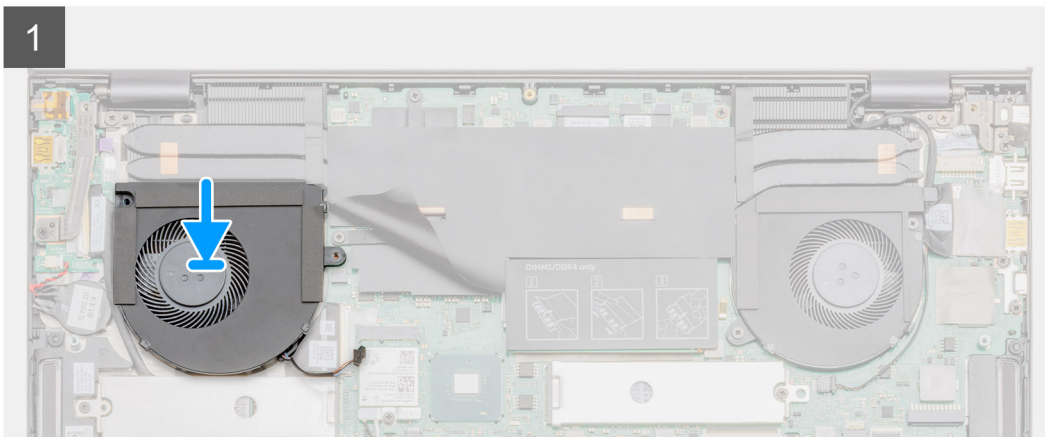
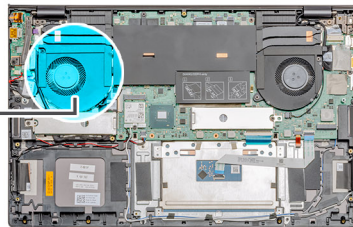

Pasos

1. Deslice y coloque el ventilador de la GPU en el ensamblaje del teclado y el reposamanos.
2. Alinee los orificios para tornillos del ventilador de la GPU con los orificios para tornillos del ensamblaje del teclado y el reposamanos.

3. Reemplace los dos tornillos (M2x4) para fijar el ventilador de la GPU al ensamblaje del teclado y el reposamanos.
4. Conecte el cable del ventilador de la GPU a la tarjeta madre del sistema.

Siguientes pasos

1. Instale la [cubierta de la base](#).
2. Siga el procedimiento que se describe en [Después de manipular el interior de la computadora](#).

Ventilador del sistema

Extracción del ventilador del sistema

Requisitos previos

1. Siga el procedimiento que se describe en [Antes de manipular el interior de la computadora](#).
2. Quite la [cubierta de la base](#).

Sobre esta tarea

En la ilustración, se indica la ubicación del ventilador del sistema y se proporciona una representación visual del procedimiento de extracción.

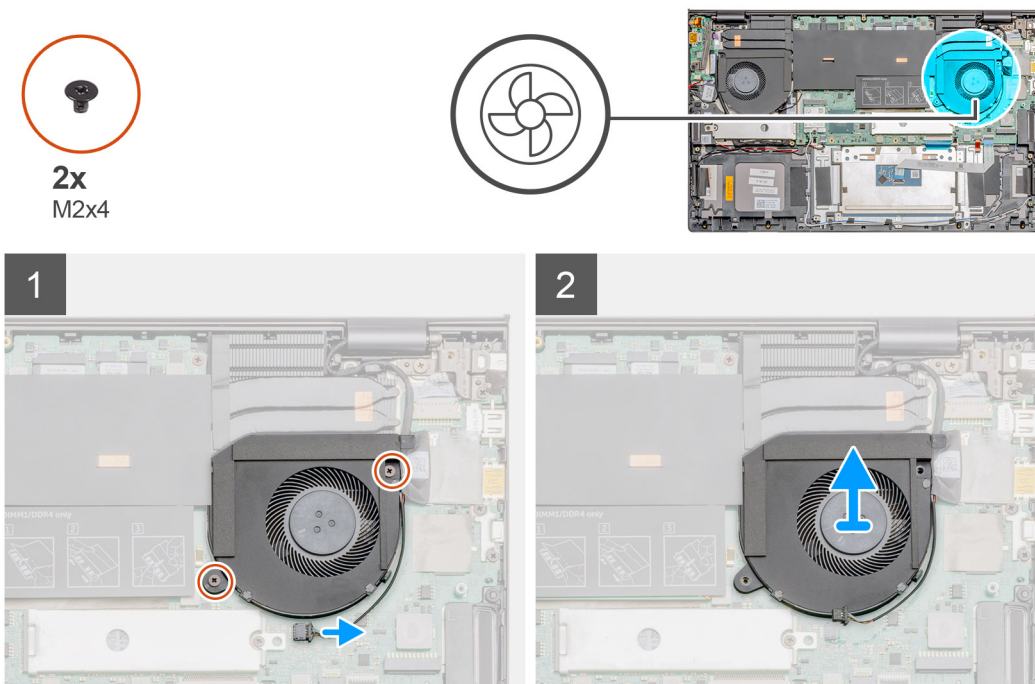

Pasos

1. Quite los dos tornillos (M2x4) que aseguran el ventilador del sistema al ensamblaje del teclado y el reposamanos.
2. Desconecte el cable del ventilador del sistema de la tarjeta madre.
3. Deslice y levante el ventilador del sistema para quitarlo del ensamblaje del teclado y el reposamanos.

Instalación del ventilador del sistema

Requisitos previos

Si va a reemplazar un componente, quite el componente existente antes de realizar el procedimiento de instalación.

Sobre esta tarea

En la ilustración, se indica la ubicación del ventilador del sistema y se proporciona una representación visual del procedimiento de instalación.

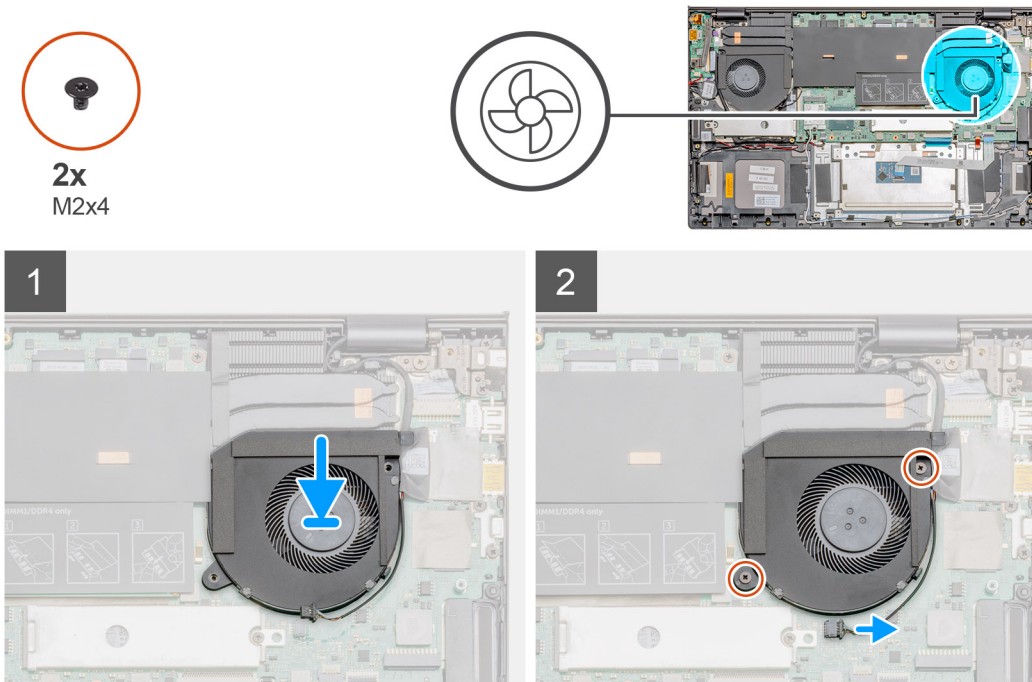

Pasos

1. Deslice y coloque el ventilador del sistema en el ensamblaje del teclado y el reposamanos.
2. Alinee los orificios para tornillos del ventilador del sistema con los orificios para tornillos del ensamblaje del teclado y el reposamanos.
3. Reemplace los dos tornillos (M2x4) para asegurar el ventilador del sistema al ensamblaje del teclado y el reposamanos.
4. Conecte el cable del ventilador del sistema a la tarjeta madre.

Siguientes pasos

1. Instale la [cubierta de la base](#).
2. Siga el procedimiento que se describe en [Después de manipular el interior de la computadora](#).

Disipador de calor

Extracción del disipador de calor (UMA)

Requisitos previos

NOTA: El tipo de disipador de calor en la computadora varía según la configuración solicitada.

1. Siga el procedimiento que se describe en [Antes de manipular el interior de la computadora](#).
2. Quite la [cubierta de la base](#).

Sobre esta tarea

En la ilustración, se indica la ubicación del disipador de calor y se proporciona una representación visual del procedimiento de extracción.

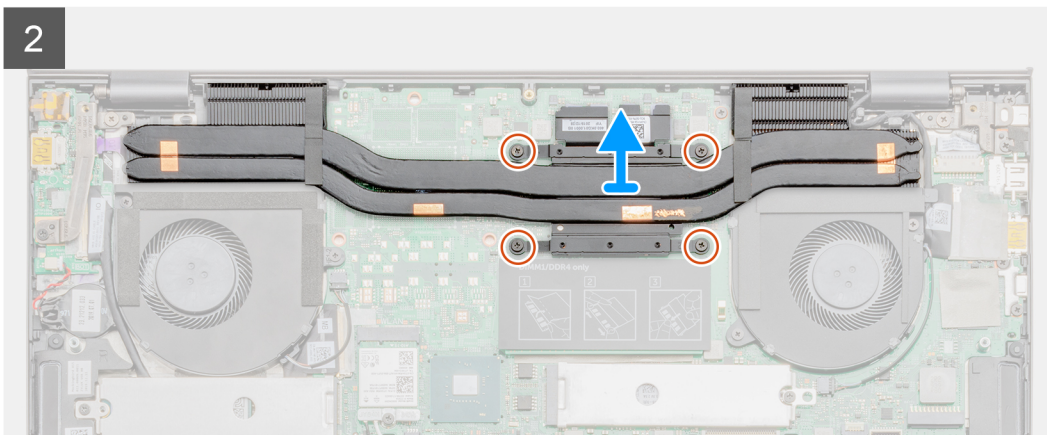
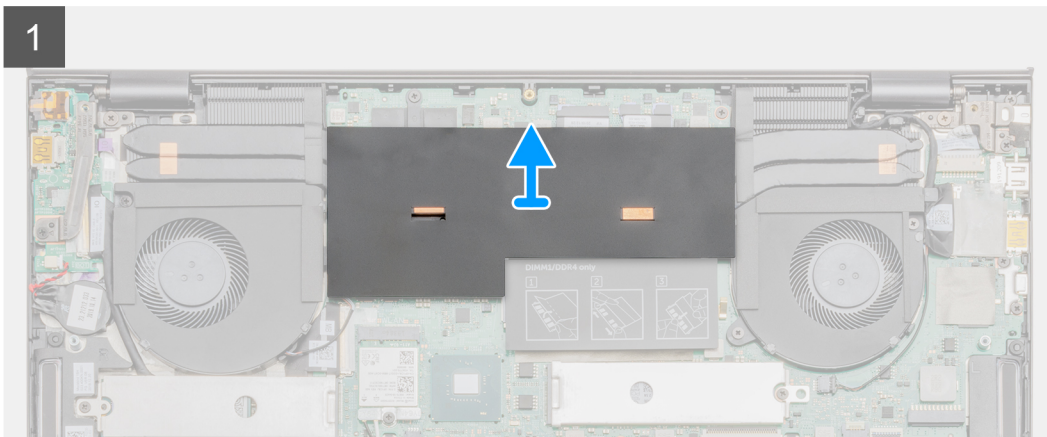
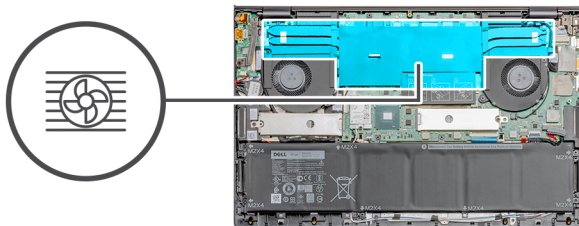

Pasos

1. Voltee la cubierta de mylar para abrirla.
2. En orden (tal como se indica en el disipador de calor), afloje los cuatro tornillos cautivos que fijan el disipador de calor a la tarjeta madre.
3. Deslice y levante el disipador de calor para quitarlo del ensamblaje del teclado y el reposamanos.

Instalación del disipador de calor (UMA)

Requisitos previos

Si va a reemplazar un componente, quite el componente existente antes de realizar el procedimiento de instalación.

Sobre esta tarea

En la ilustración, se indica la ubicación del disipador de calor y se proporciona una representación visual del procedimiento de instalación.

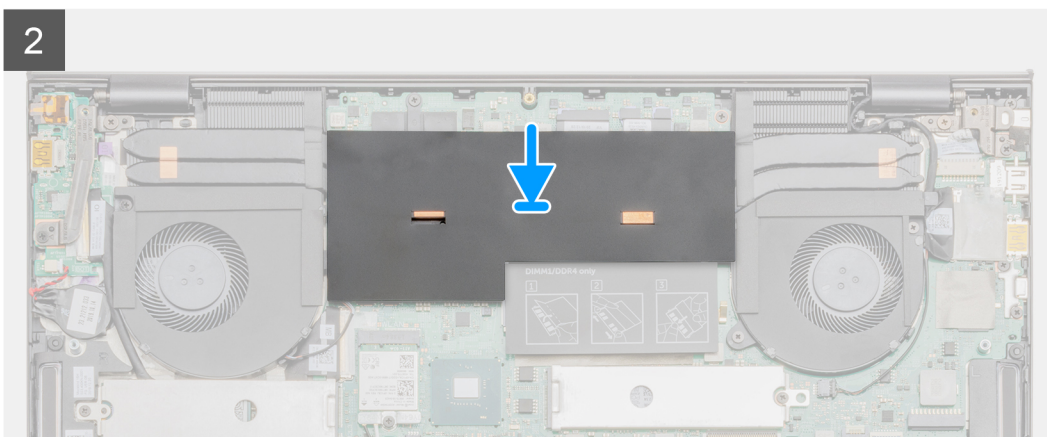
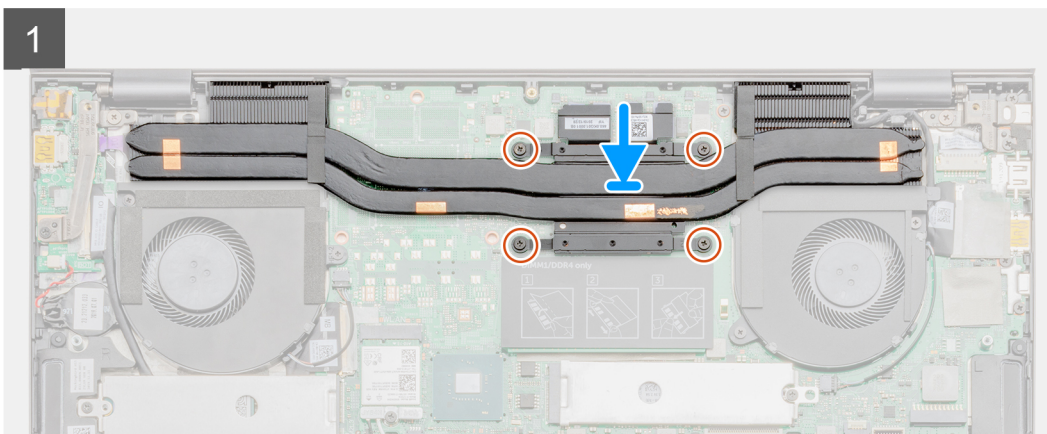
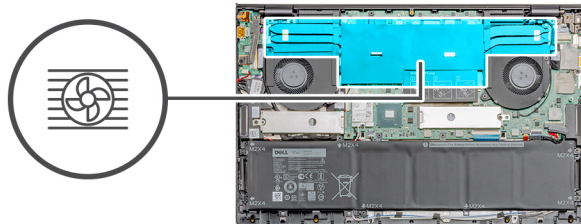

Pasos

1. Coloque el disipador de calor de la tarjeta madre y alinee los orificios de los tornillos del ensamblaje del disipador de calor con los de la tarjeta madre.
2. En orden secuencial (como se indica en el disipador de calor), ajuste los cuatro tornillos cautivos que fijan el disipador de calor a la tarjeta madre del sistema.
3. Reemplace la cubierta posterior de mylar.

Siguientes pasos

1. Instale la [cubierta de la base](#).
2. Siga el procedimiento que se describe en [Después de manipular el interior de la computadora](#).

Extracción del disipador de calor (discreto)

Requisitos previos

i **NOTA:** El tipo de disipador de calor en la computadora varía según la configuración solicitada.

1. Siga el procedimiento que se describe en [Antes de manipular el interior de la computadora](#).
2. Quite la [cubierta de la base](#).

Sobre esta tarea

En la ilustración, se indica la ubicación del disipador de calor y se proporciona una representación visual del procedimiento de extracción.

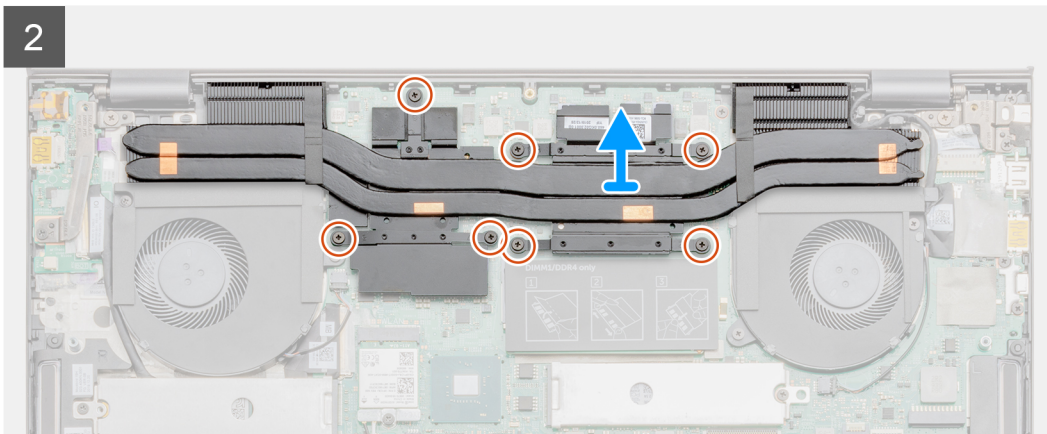
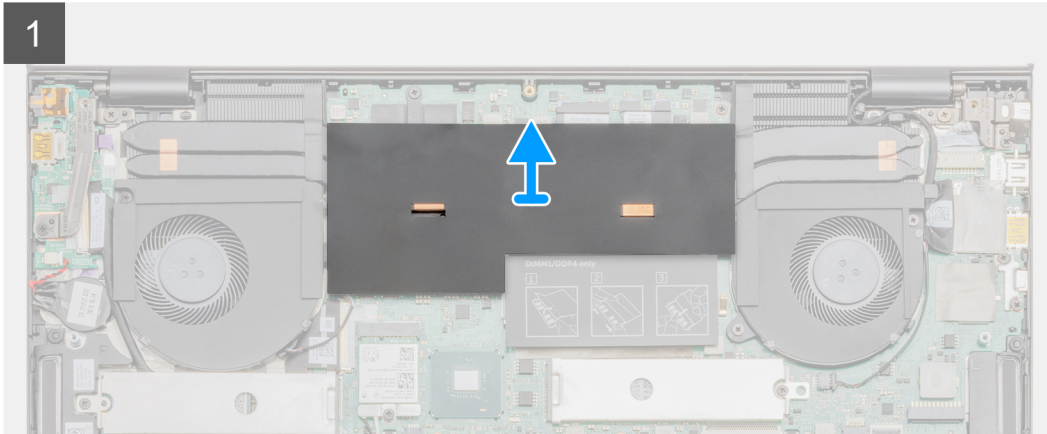
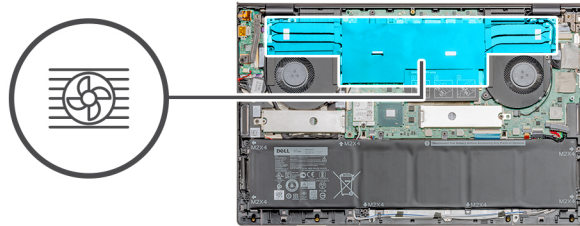

Pasos

1. Voltee la cubierta de mylar para abrirla.
2. En orden secuencial (como se indica en el disipador de calor), afloje los siete tornillos cautivos que fijan el disipador de calor a la tarjeta madre del sistema.
3. Levante el disipador de calor para quitarlo de la tarjeta madre del sistema.

Instalación del disipador de calor (discreto)

Requisitos previos

Si va a reemplazar un componente, quite el componente existente antes de realizar el procedimiento de instalación.

Sobre esta tarea

En la ilustración, se indica la ubicación del disipador de calor y se proporciona una representación visual del procedimiento de instalación.

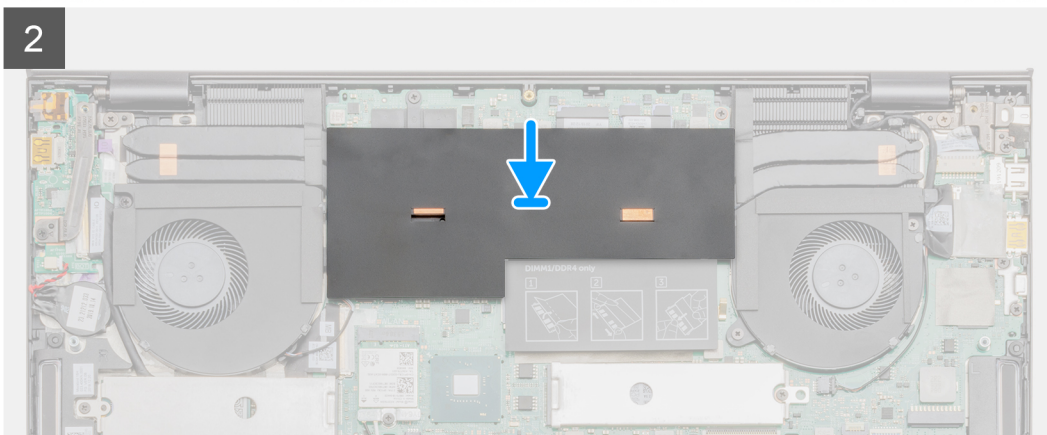
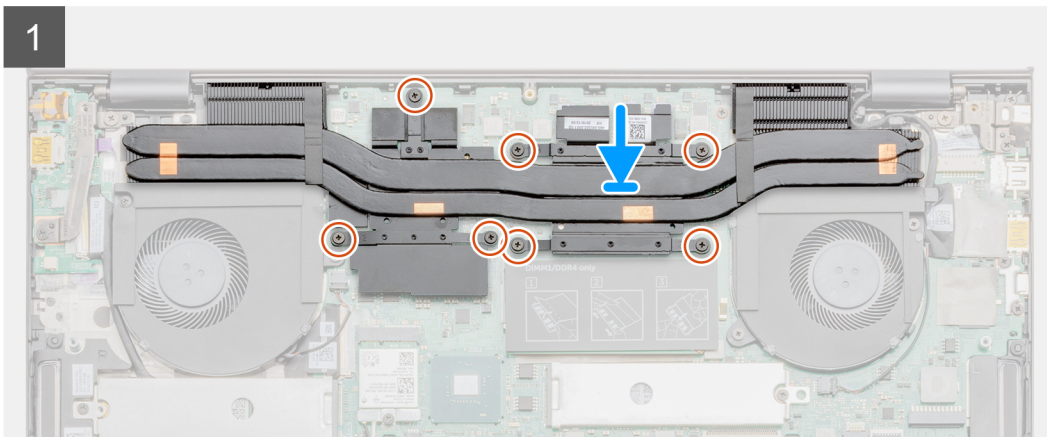
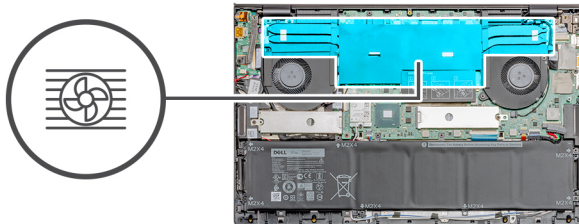

Pasos

1. Coloque el disipador de calor de la tarjeta madre y alinee los orificios de los tornillos del ensamblaje del disipador de calor con los de la tarjeta madre.
2. Ajuste los siete tornillos cautivos que aseguran el disipador de calor a la tarjeta madre en orden secuencial (como se indica en el disipador de calor).
3. Reemplace la cubierta posterior de mylar.

Siguientes pasos

1. Instale la [cubierta de la base](#).
2. Siga el procedimiento que se describe en [Después de manipular el interior de la computadora](#).

Batería de tipo botón

Extracción de la batería de tipo botón

Requisitos previos

1. Siga el procedimiento que se describe en [Antes de manipular el interior de la computadora](#).

2. Quite la [cubierta de la base](#).

i **NOTA:** Quitar la batería de tipo botón restablece los ajustes del programa de configuración del BIOS a los valores predeterminados. Se recomienda anotar los ajustes del programa de configuración del BIOS antes de quitar la batería de tipo botón.

El sistema no se inicia en el sistema operativo si no se guarda la configuración.

Sobre esta tarea

En la ilustración, se indica la ubicación de la batería de tipo botón y se proporciona una representación visual del procedimiento de extracción.

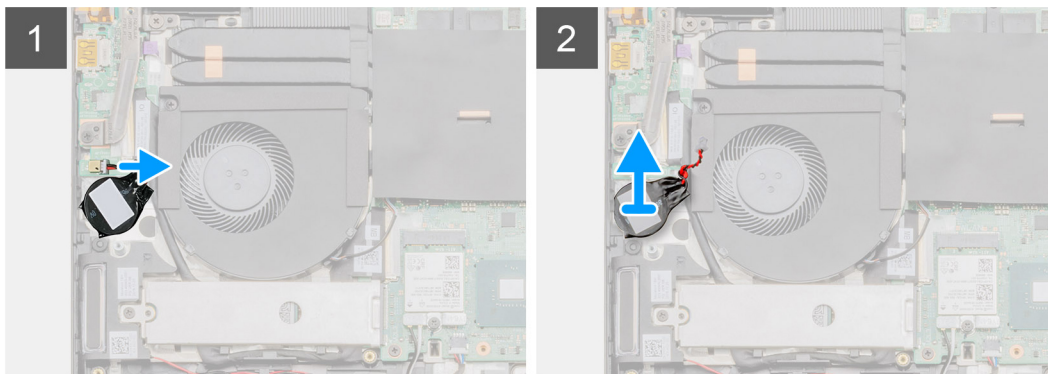
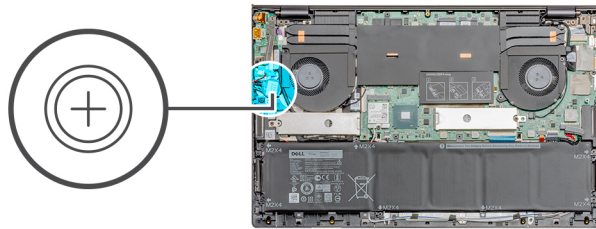

Pasos

1. Desconecte el cable de la batería de tipo botón de la placa de I/O.
2. Despegue la batería de tipo botón del ensamblaje del teclado y el reposamanos.

Instalación de la batería de tipo botón

Requisitos previos

Si va a reemplazar un componente, quite el componente existente antes de realizar el procedimiento de instalación.

Sobre esta tarea

En la ilustración, se muestra la ubicación de la batería de tipo botón y se proporciona una representación visual del procedimiento de instalación.

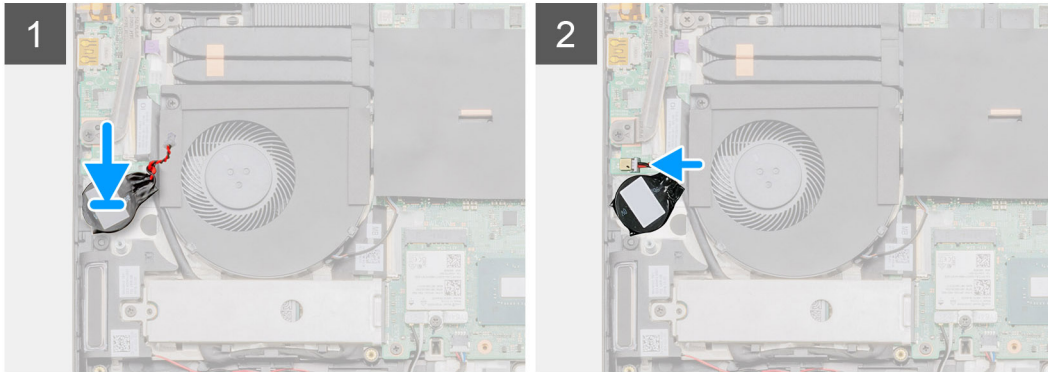
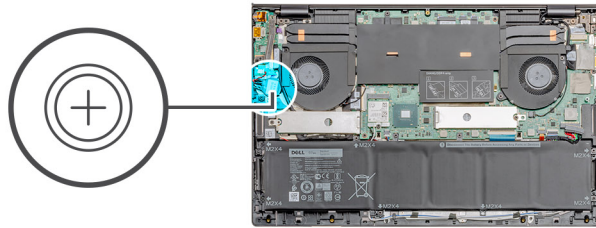

Pasos

1. Adhiera la batería de tipo botón a la ranura del ensamblaje del teclado y el reposamanos.
2. Coloque el cable de la batería de tipo botón como se ilustra y conéctelo a la placa de I/O.

Siguientes pasos

1. Instale la [cubierta de la base](#).
2. Siga el procedimiento que se describe en [Después de manipular el interior de la computadora](#).

Placa de E/S

Extracción de la placa de I/O

Requisitos previos

1. Siga el procedimiento que se describe en [Antes de manipular el interior de la computadora](#).
2. Quite la [cubierta de la base](#).
3. Quite el [ventilador de la GPU](#).

Sobre esta tarea

NOTA: Quitar la placa de I/O desconecta la batería de la tarjeta madre.

En la ilustración, se indica la ubicación de la placa de I/O y se proporciona una representación visual del procedimiento de extracción.



1x
M2.5x5



1x
M2.5x4



1x
M2x3

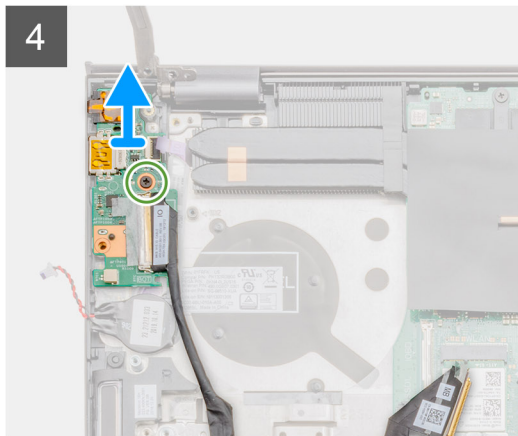
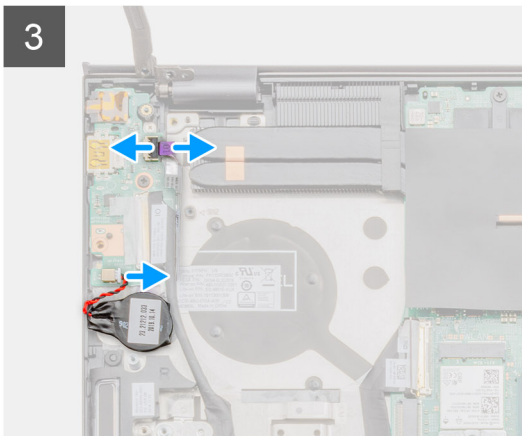
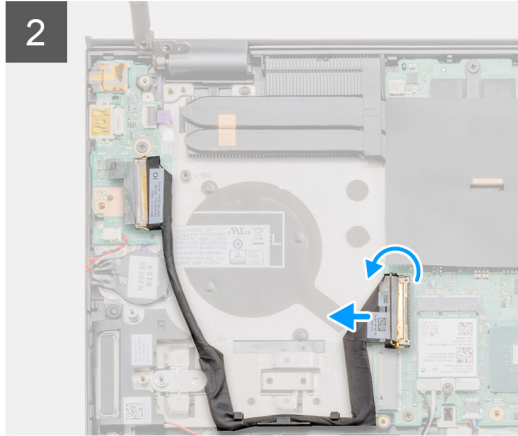
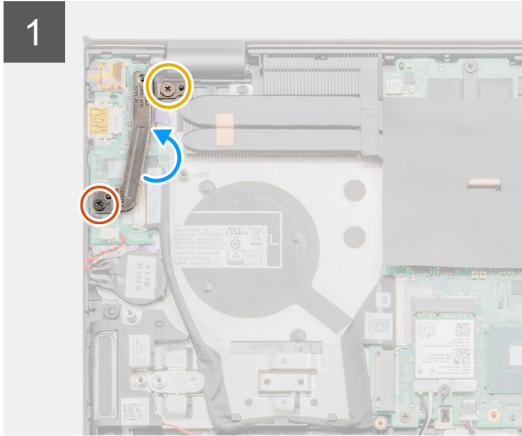
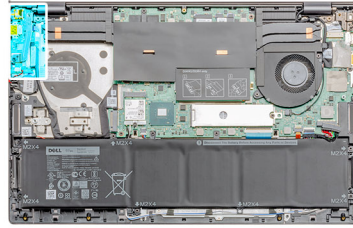

Pasos

1. Quite los dos tornillos (M2.5x5) y (M2.5x4) que aseguran la bisagra de la pantalla izquierda a la computadora.
2. Levante la bisagra de la pantalla izquierda.
3. Levante el pestillo y desconecte el cable de la placa de I/O de dicha placa.
4. Abra el pestillo y desconecte el cable de la placa del lector de huellas digitales de la placa de I/O.
5. Desconecte el cable de la batería de tipo botón de la placa de I/O.
6. Quite el tornillo único (M2x3) que asegura la placa de I/O al ensamblaje del teclado y el reposamanos.
7. Levante la placa de I/O para quitarla del ensamblaje del teclado y el reposamanos.

Instalación de la placa de I/O

Requisitos previos

Si va a reemplazar un componente, quite el componente existente antes de realizar el procedimiento de instalación.

Sobre esta tarea

En la ilustración, se indica la ubicación de la placa de I/O y se proporciona una representación visual del procedimiento de instalación.

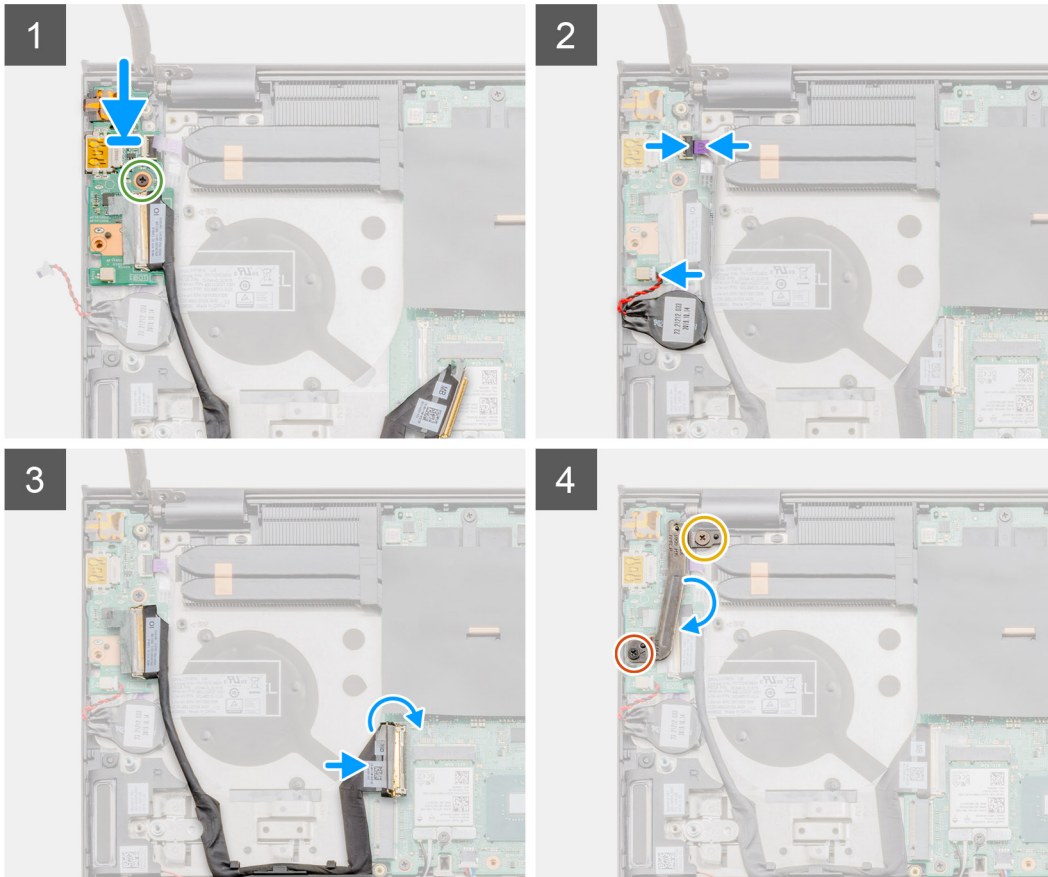
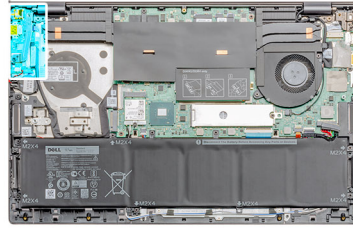
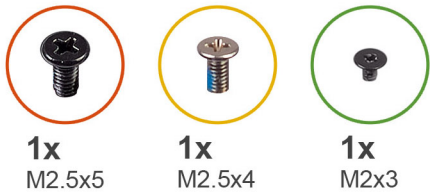

Pasos

1. Coloque la placa de I/O en el ensamblaje del teclado y el reposamanos.
2. Alinee los orificios para tornillos de la placa de I/O con los orificios para tornillos del ensamblaje del teclado y el reposamanos.
3. Reemplace el tornillo único (M2x3) que asegura la placa de I/O al ensamblaje del teclado y el reposamanos.
4. Conecte el cable de la placa del lector de huellas digitales a la placa de I/O y cierre el pestillo para fijar el cable.
5. Conecte el cable de la batería de tipo botón a la placa de I/O y adhiera la batería de tipo botón.
6. Conecte el cable de la placa de I/O a la placa de I/O y cierre el pestillo para fijar el cable.
7. Baje la bisagra de la pantalla izquierda.
8. Reemplace los dos tornillos (M2.5x5) y (M2.5x4) que aseguran la placa de I/O al ensamblaje del teclado y el reposamanos.

Siguientes pasos

1. Instale el [ventilador de la GPU](#).
2. Instale la [cubierta de la base](#).
3. Siga el procedimiento que se describe en [Después de manipular el interior de la computadora](#).

Botón de encendido con lectora de huellas dactilares (opcional)

Extracción del botón de encendido y el lector de huellas digitales opcional

Requisitos previos

1. Siga el procedimiento que se describe en [Antes de manipular el interior de la computadora](#).
2. Quite la [cubierta de la base](#).
3. Quite el [ventilador de la GPU](#).
4. Quite la [placa de I/O](#).

Sobre esta tarea

En la ilustración, se indica la ubicación del botón de encendido con lector de huellas digitales opcional y se proporciona una representación visual del procedimiento de extracción.



2x
M1.6x2

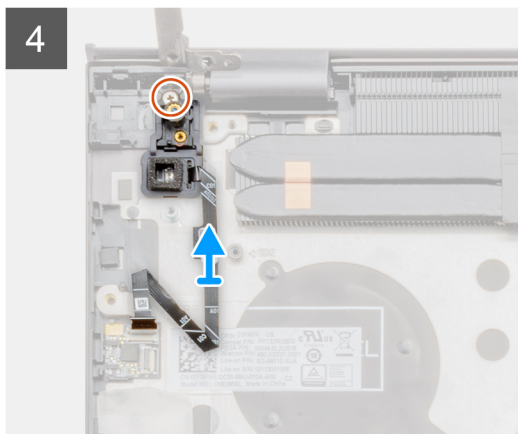
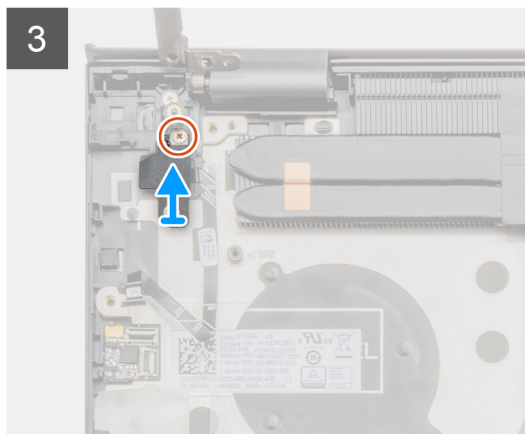
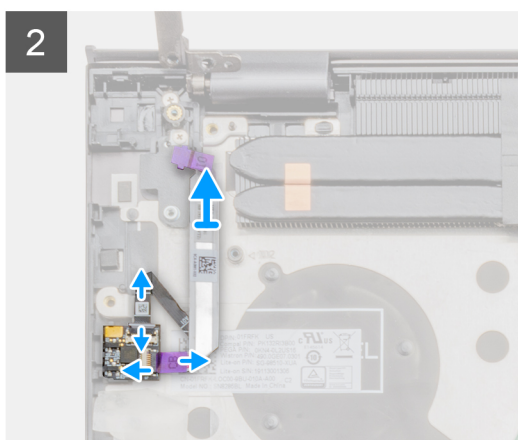
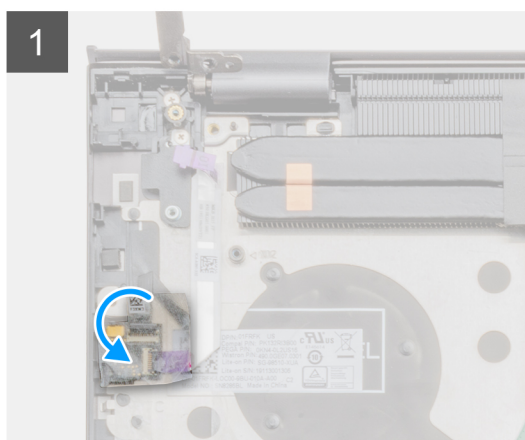
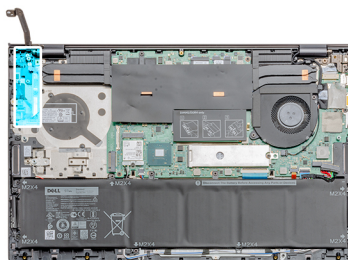

Pasos

1. Quite la cubierta adhesiva transparente sobre el lector de huellas digitales.
2. Levante el pestillo y desconecte el cable de la placa del lector de huellas digitales, si está instalado, del conector en el ensamblaje del reposamanos.

 **NOTA:** Quite el cable del lector de huellas digitales y manténgalo a un lado, ya que ya está desconectado del otro extremo.

3. Desenchufe el cable del botón de encendido de la placa del lector de huellas digitales, en el ensamblaje del reposamanos.
4. Quite el tornillo único (M1.6x2.5) y levante el soporte.
5. Quite el tornillo único (M1.6x2.5) que asegura el botón de encendido con lector de huellas digitales opcional al ensamblaje del reposamanos.
6. Levante el botón de encendido con lector de huellas digitales opcional, junto con el cable, para quitarlos del ensamblaje del teclado y el reposamanos.

Instalación del botón de encendido con lector de huellas digitales opcional

Requisitos previos

Si va a reemplazar un componente, quite el componente existente antes de realizar el procedimiento de instalación.

Sobre esta tarea

En la ilustración, se indica la ubicación del botón de encendido con lector de huellas digitales y se proporciona una representación visual del procedimiento de instalación.



2x
M1.6x2

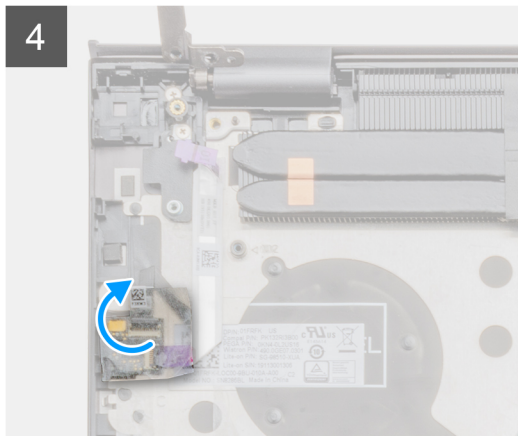
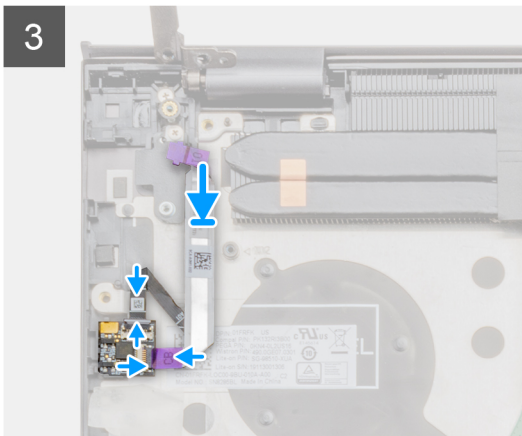
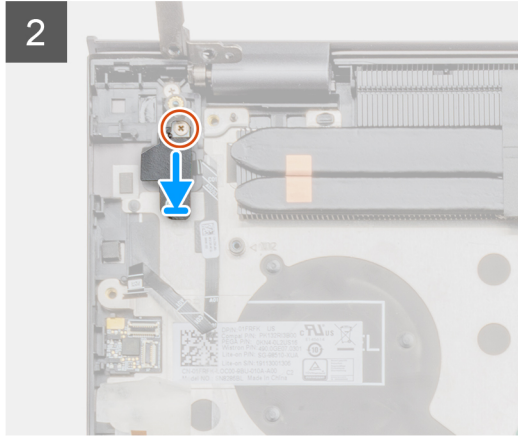
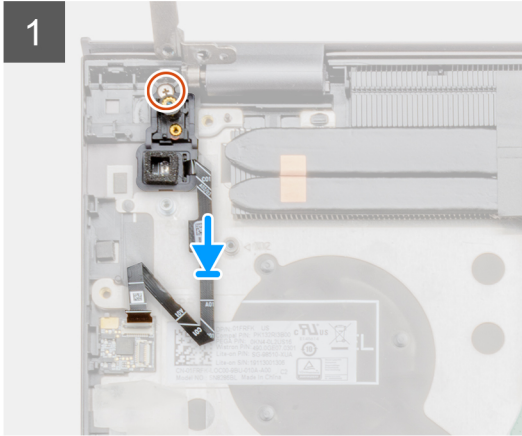
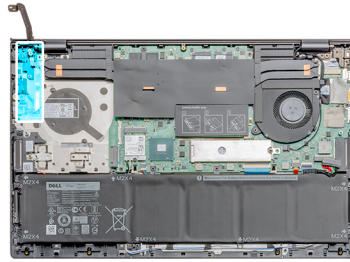

Pasos

1. Mediante el poste de alineación, coloque el botón de encendido con lector de huellas digitales opcional en el ensamblaje del teclado y el reposamanos.
2. Reemplace el tornillo único (M1.6x2.5) para asegurar el botón de encendido con lector de huellas digitales opcional al ensamblaje del teclado y el reposamanos.
3. Reemplace el soporte y el tornillo único (M1.6x2.5).
4. Enchufe el cable del lector de huellas digitales al conector de huellas dactilares, en el ensamblaje del teclado y el reposamanos.
5. Enchufe el cable de la placa del lector de huellas digitales, si está instalada, en la placa del lector, y cierre el pestillo.
6. Reemplace la cubierta posterior adhesiva transparente.

Siguientes pasos

1. Instale la [placa de I/O](#).
2. Instale el [ventilador de la GPU](#).
3. Instale la [cubierta de la base](#).
4. Siga el procedimiento que se describe en [Después de manipular el interior de la computadora](#).

Puerto de entrada de CC

Extracción del puerto de entrada de CC

Requisitos previos

1. Siga el procedimiento que se describe en [Antes de manipular el interior de la computadora](#).
2. Quite la [cubierta de la base](#).

Sobre esta tarea

En la ilustración, se indica la ubicación del puerto de entrada de CC y se proporciona una representación visual del procedimiento de extracción.



1x
M2.5x5



1x
M2.5x4



1x
M2x3

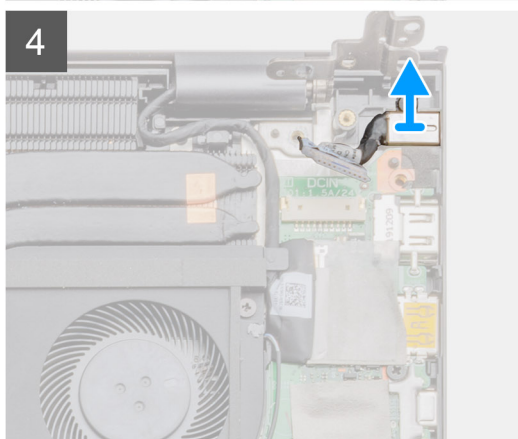
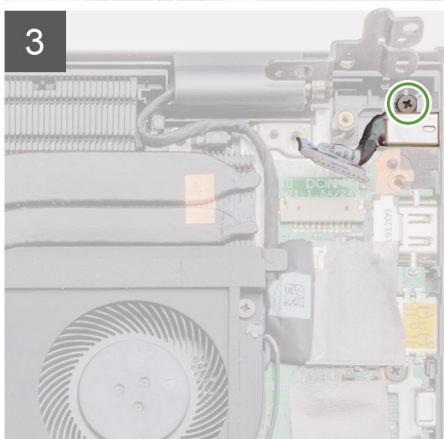
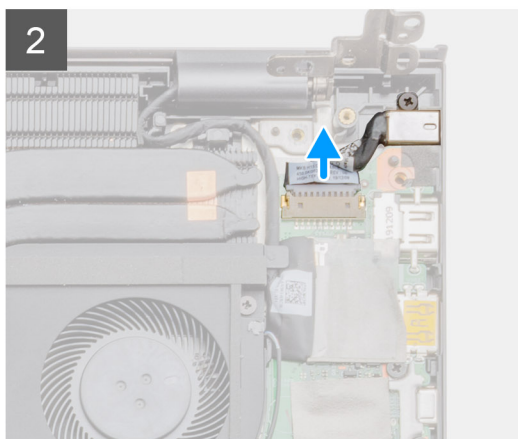
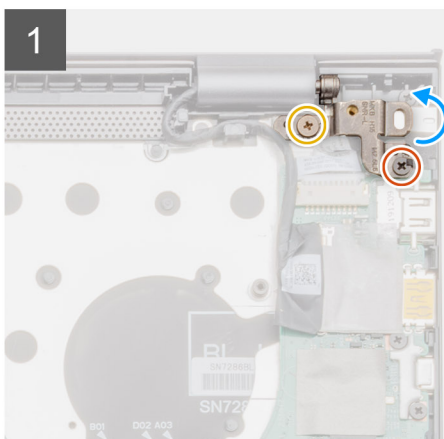
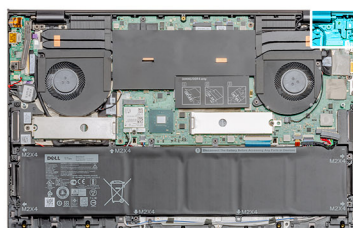

Pasos

1. Quite los dos tornillos (M2.5x5) y (M2.5x4) que aseguran la bisagra de la pantalla izquierda al ensamblaje del teclado y el reposamanos.
2. Abra la bisagra de la pantalla izquierda en un ángulo de 90 grados.
3. Desconecte el cable de la entrada de CC de la tarjeta madre.
4. Quite el tornillo único (M2x3) que asegura el puerto de entrada de CC al ensamblaje del teclado y el reposamanos.

5. Levante el puerto de entrada de CC, junto con el cable, para quitarlos del ensamblaje del teclado y el reposamanos.

Instalación del puerto de entrada de CC

Requisitos previos

Si va a reemplazar un componente, quite el componente existente antes de realizar el procedimiento de instalación.

Sobre esta tarea

En la ilustración, se indica la ubicación del puerto de entrada de CC y se proporciona una representación visual del procedimiento de instalación.

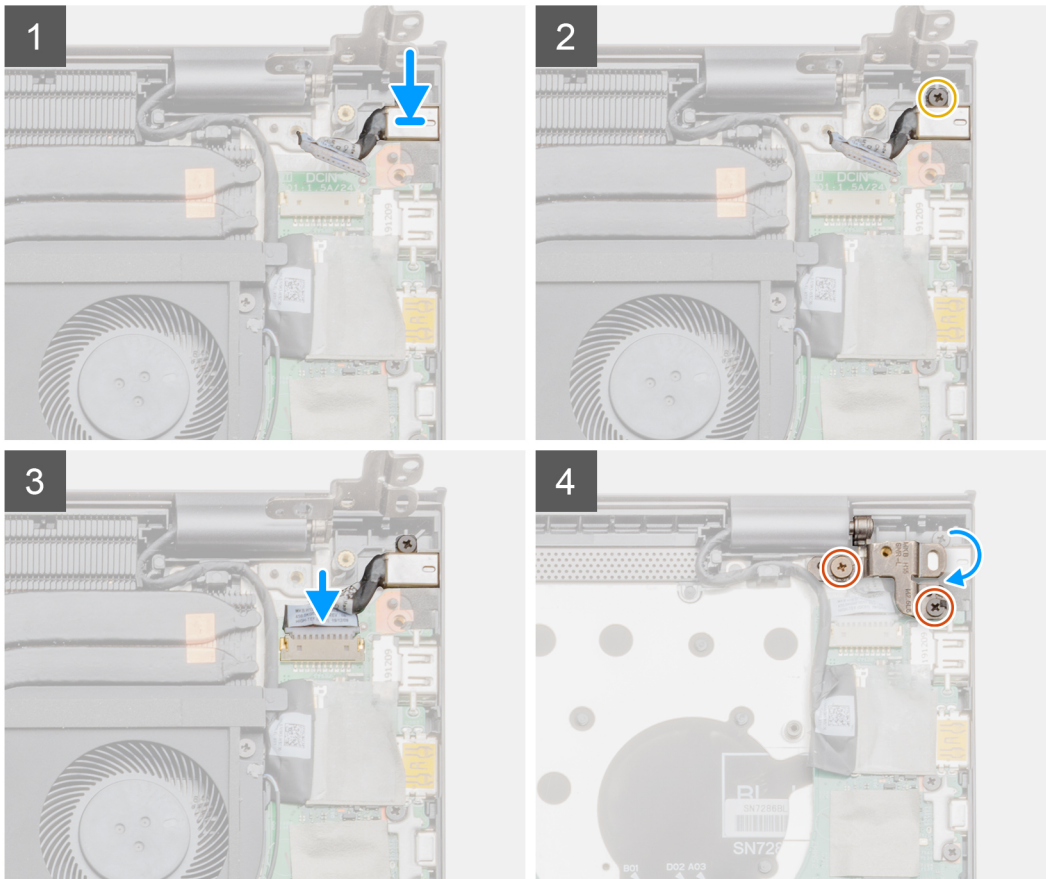
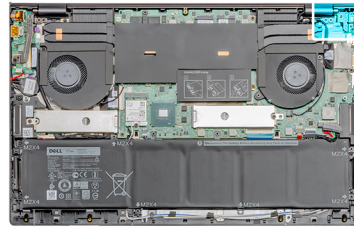
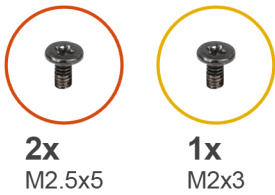

Pasos

1. Coloque el puerto de entrada de CC en el ensamblaje del teclado y el reposamanos.
2. Reemplace el tornillo único (M2x3) que asegura el puerto de entrada de CC al ensamblaje del teclado y el reposamanos.
3. Conecte el cable del puerto de entrada de CC a la tarjeta madre.
4. Mediante los postes de alineación, cierre la bisagra de la pantalla izquierda.
5. Reemplace los dos tornillos (M2.5x5) y (M2.5x4) que aseguran la bisagra de la pantalla izquierda a la tarjeta madre.

Siguientes pasos

1. Instale la [cubierta de la base](#).
2. Siga el procedimiento que se describe en [Después de manipular el interior de la computadora](#).

Panel táctil

Extracción del panel táctil

Requisitos previos

1. Siga el procedimiento que se describe en [Antes de manipular el interior de la computadora](#).
2. Quite la [cubierta de la base](#).
3. Quite la [WLAN](#).

Sobre esta tarea

En la ilustración, se indica la ubicación del panel táctil y se proporciona una representación visual del procedimiento de extracción.

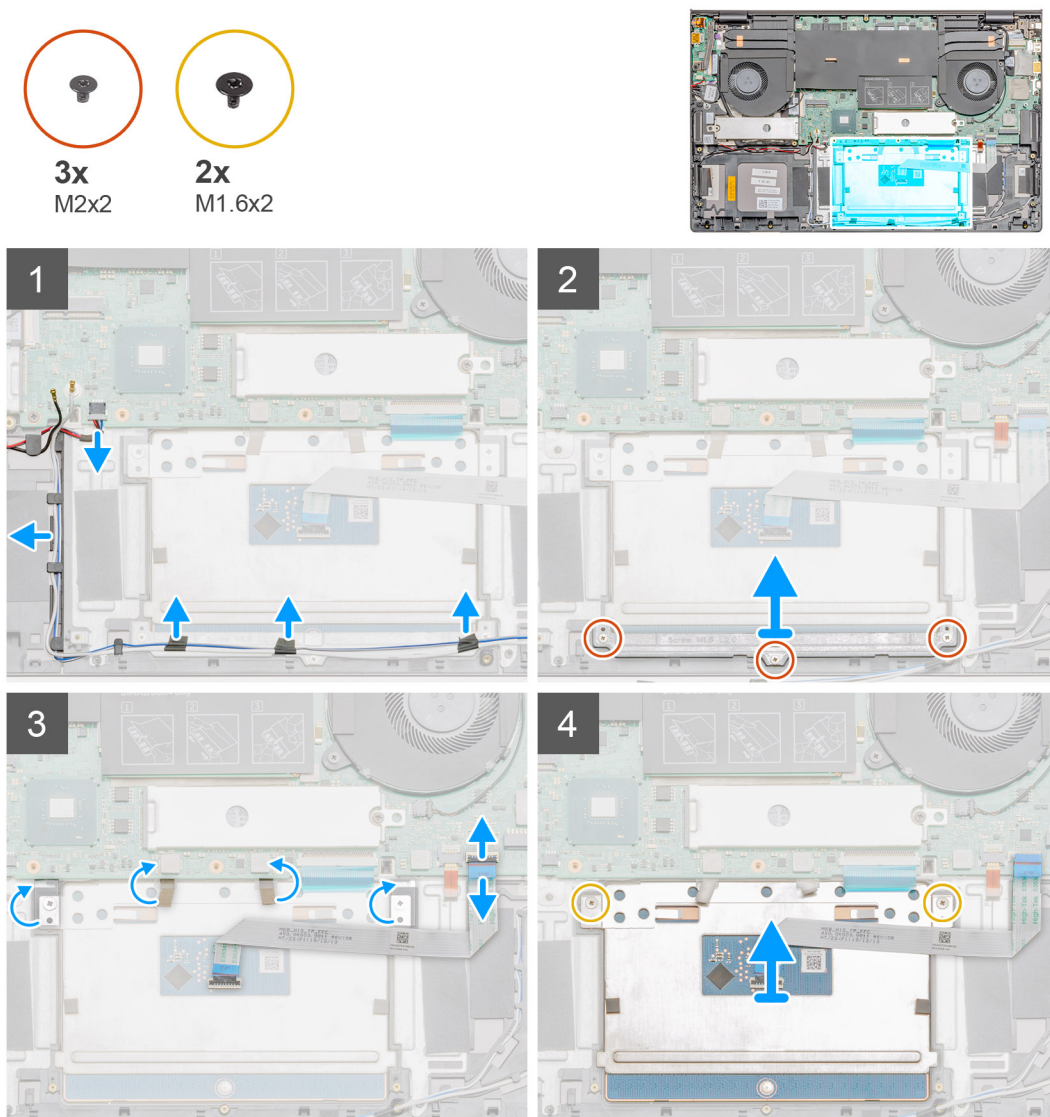

Pasos

1. Desenchufe el cable del altavoz de su conector en la tarjeta madre.
2. Despegue la cinta adhesiva y quite el cable del altavoz.
3. Quite los tres tornillos (M2x2) que fijan el soporte del panel táctil al ensamblaje del teclado y el reposamanos.
4. Levante el soporte del panel táctil para quitarlo del ensamblaje del teclado y el reposamanos.
5. Quite la cinta adhesiva del panel táctil.
6. Abra el pestillo y desconecte el cable del panel táctil de la tarjeta madre.
7. Quite los dos tornillos (M1.6x2) que fijan el panel táctil al ensamblaje del teclado y el reposamanos.
8. Levante el panel táctil, junto con el cable, para quitarlos del ensamblaje del teclado y el reposamanos.

Instalación del panel táctil

Requisitos previos

Si va a reemplazar un componente, quite el componente existente antes de realizar el procedimiento de instalación.

Sobre esta tarea

En la ilustración, se indica la ubicación del componente y se proporciona una representación visual del procedimiento de instalación.

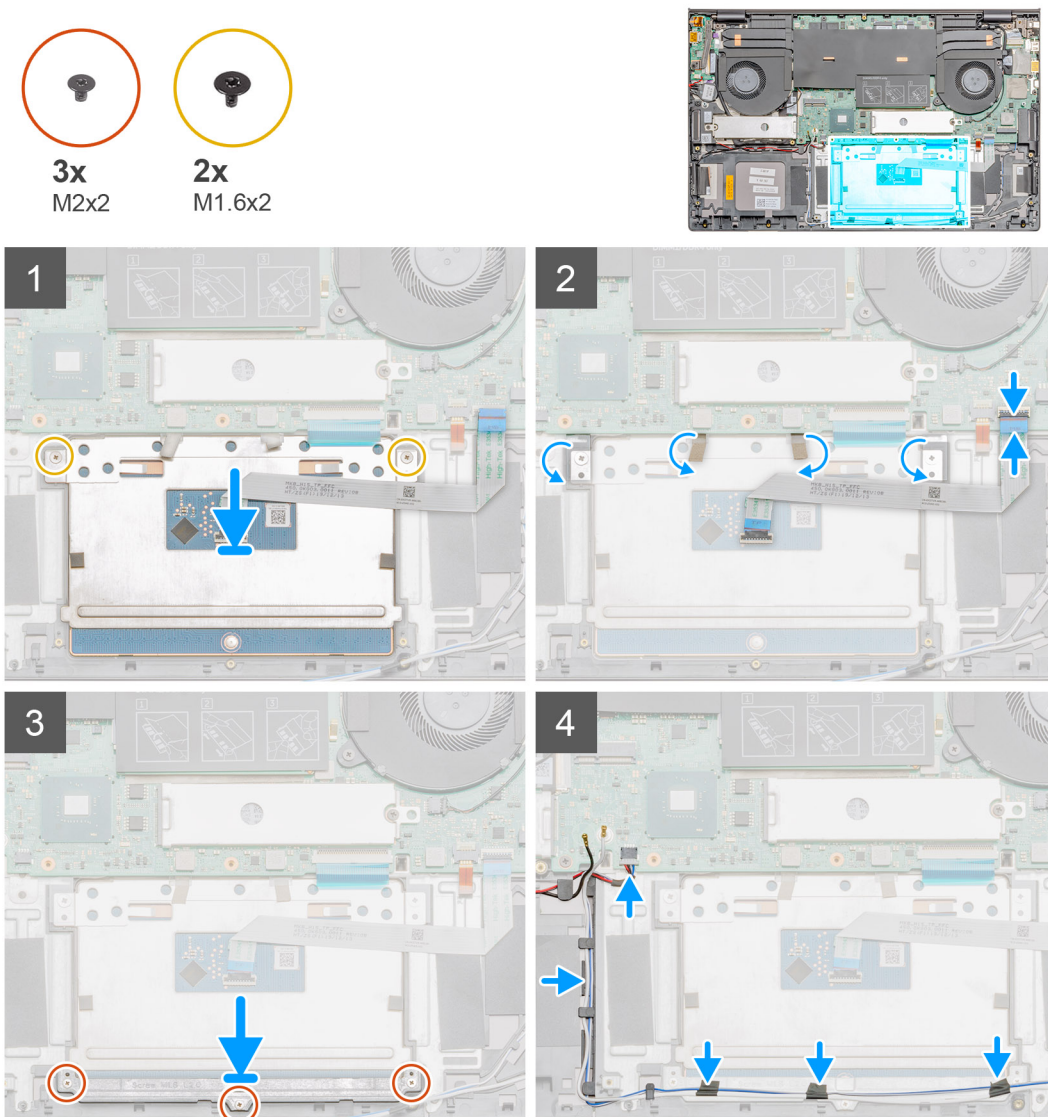

Pasos

1. Alinee y coloque el panel táctil en la ranura del ensamblaje del teclado y el reposamanos.
2. Reemplace los dos tornillos (M1.6x2) que fijan el panel táctil al ensamblaje del teclado y el reposamanos.
3. Adhiera la cinta adhesiva nuevamente al panel táctil.
4. Alinee y coloque el soporte del panel táctil en la ranura del ensamblaje del teclado y el reposamanos.
5. Reemplace los tres tornillos (M2x2) que fijan el soporte del panel táctil al ensamblaje del teclado y el reposamanos.
6. Deslice el cable del panel táctil en el conector de la tarjeta madre del sistema y cierre el pestillo para fijar el cable.
7. Adhiera la cinta adhesiva y coloque el cable del altavoz en el ensamblaje del teclado y el reposamanos.
8. Coloque el cable del altavoz y reemplace la cinta adhesiva.
9. Enchufe el cable del altavoz al conector.

Siguientes pasos

1. Instale la [WLAN](#).
2. Instale la [batería \(3 celdas\)](#) o la [batería \(6 celdas\)](#).
3. Instale la [cubierta de la base](#).
4. Siga el procedimiento que se describe en [Después de manipular el interior de la computadora](#).

Ensamblaje de la pantalla

Extracción del ensamblaje de la pantalla

Requisitos previos

1. Siga el procedimiento que se describe en [Antes de manipular el interior de la computadora](#).
2. Quite la [cubierta de la base](#).
3. Quite el [ventilador del sistema](#).

Sobre esta tarea

En la ilustración, se indica la ubicación del ensamblaje de la pantalla y se proporciona una representación visual del procedimiento de extracción.



4x
M2.5x5



1x
M2.5x4

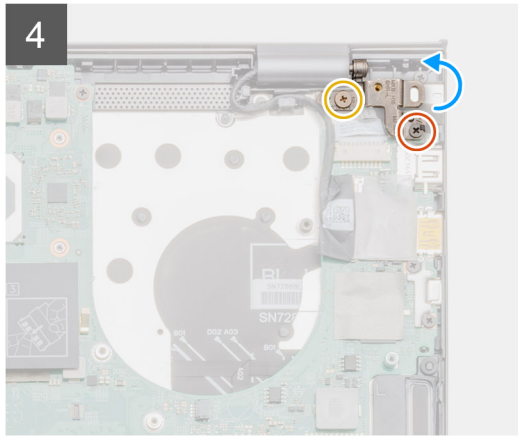
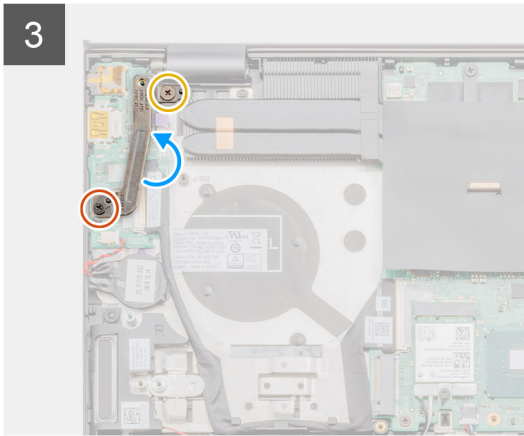
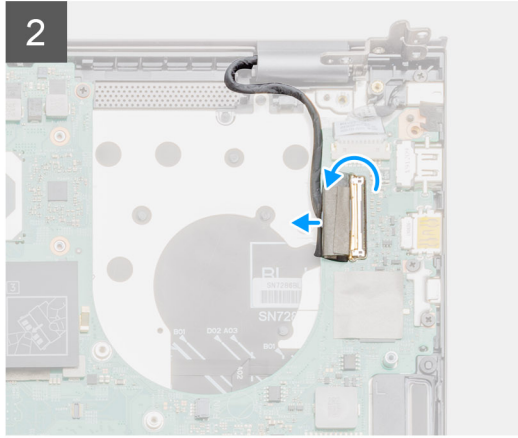
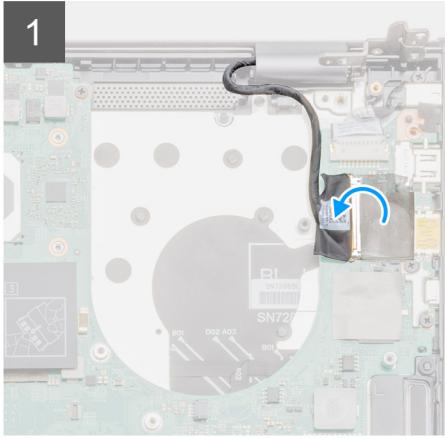
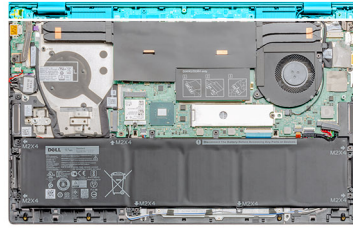

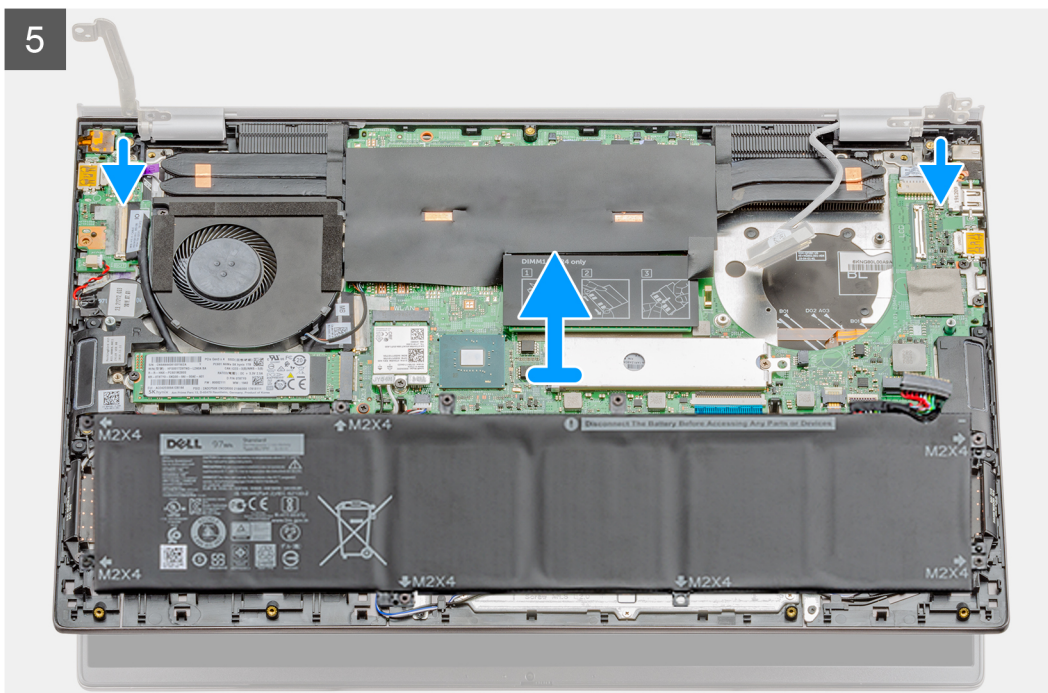

Pasos

1. Localice el cable de pantalla y las bisagras de la pantalla en la computadora.
2. Despegue la cinta que fija el cable de pantalla a la tarjeta madre
3. Abra el pestillo y desconecte el cable de pantalla de la tarjeta madre.
4. Quite los dos tornillos (M2.5x5) y (M2.5x4) que aseguran la bisagra de la pantalla izquierda a la tarjeta madre.
5. Quite los dos tornillos (M2.5x5) y (M2.5x4) que aseguran la bisagra de la pantalla derecha a la tarjeta madre.
6. Abra las bisagras de la pantalla en un ángulo de 90 grados.
7. Deslice y quite el ensamblaje del teclado y el reposamanos con cuidado del ensamblaje de la pantalla.

Instalación del ensamblaje de la pantalla

Requisitos previos

Si va a reemplazar un componente, quite el componente existente antes de realizar el procedimiento de instalación.

Sobre esta tarea

En la ilustración, se indica la ubicación del componente y se proporciona una representación visual del procedimiento de instalación.

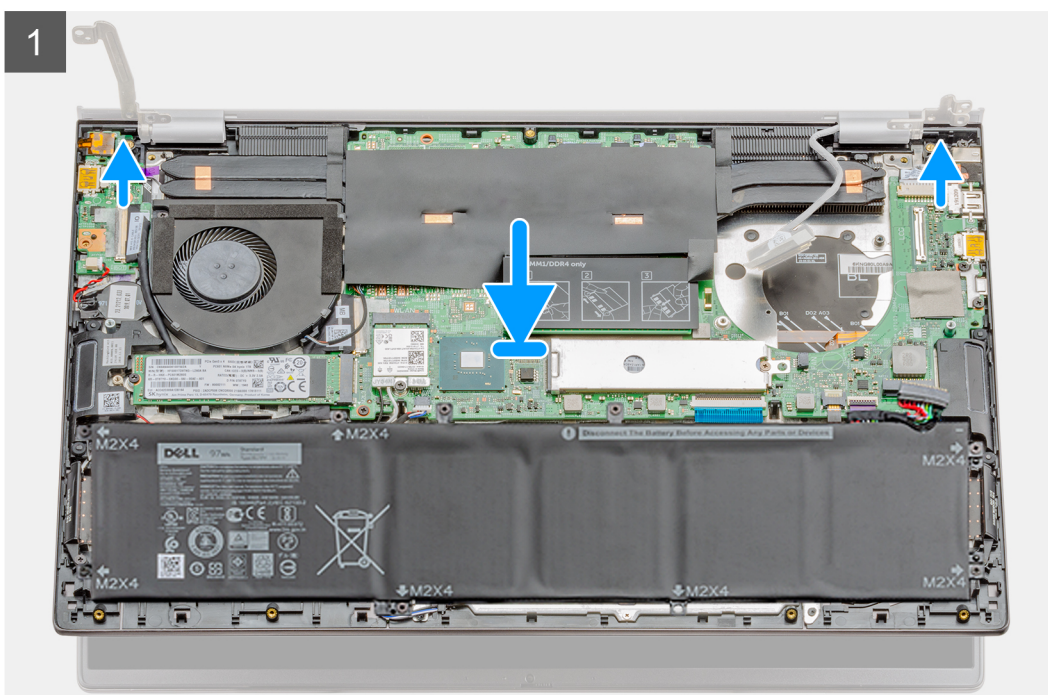
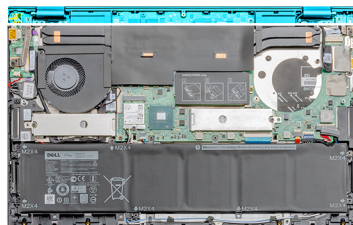



4x
M2.5x5



1x
M2.5x4

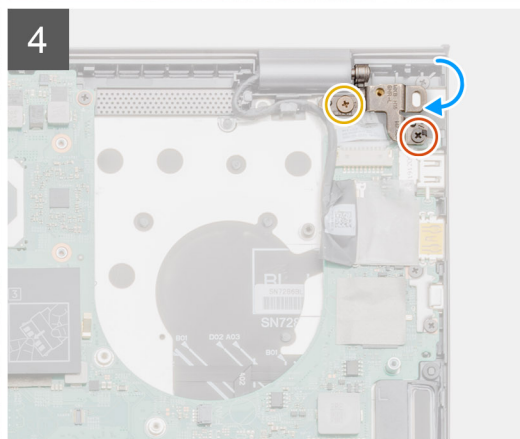
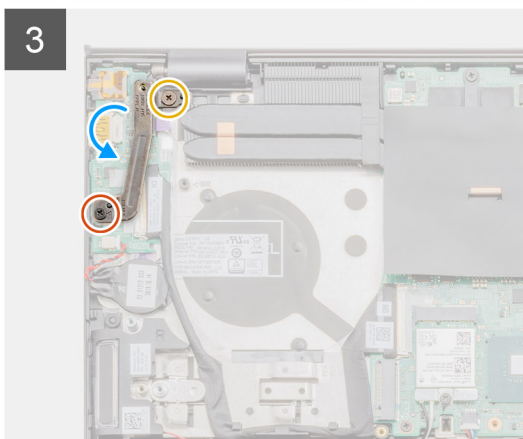
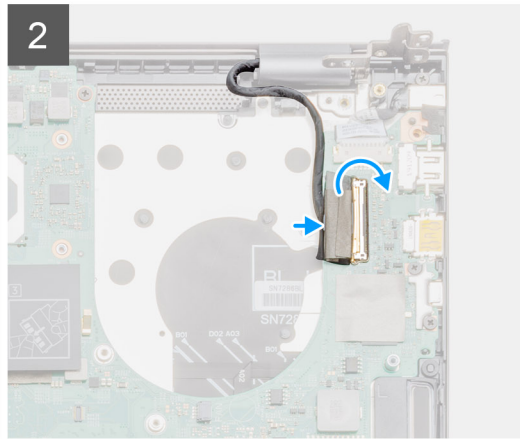
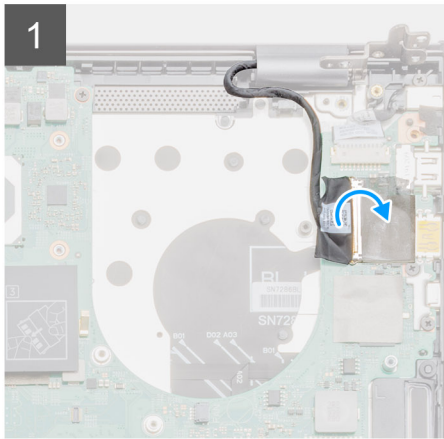

Pasos

1. Coloque el ensamblaje de la pantalla sobre una superficie plana y limpia.
2. Alinee y coloque el ensamblaje del teclado y el reposamanos en el ensamblaje de la pantalla.
3. Mediante los postes de alineación, cierre las bisagras de la pantalla.
4. Reemplace los dos tornillos (M2.5x5) y (M2.5x4) que aseguran la bisagra de la pantalla izquierda a la tarjeta madre.
5. Reemplace los dos tornillos (M2.5x5) y (M2.5x4) que aseguran la bisagra de la pantalla derecha a la tarjeta madre.
6. Conecte el cable de pantalla al conector de la tarjeta madre del sistema y adhiera la cinta a la tarjeta madre.

Siguientes pasos

1. Instale el [ventilador del sistema](#).
2. Instale la [cubierta de la base](#).
3. Siga el procedimiento que se describe en [Después de manipular el interior de la computadora](#).

Tarjeta madre

Extracción de la tarjeta madre

Requisitos previos

1. Siga el procedimiento que se describe en [Antes de manipular el interior de la computadora](#).
2. Quite la [cubierta de la base](#).
3. Quite la [batería \(3 celdas\)](#) o la [batería \(6 celdas\)](#).
4. Quite la [WLAN](#).
5. Extraiga el [módulo de memoria](#).
6. Quite la [SSD 1 \(M.2 2280\)](#) o la [SSD 1 \(M.2 2230\)](#).
7. Quite la [SSD 2](#).
8. Quite el [ventilador de la GPU](#).
9. Quite el [ventilador del sistema](#).
10. Quite la [placa de I/O](#).
11. Quite el disipador de calor [discreto](#) o [UMA](#) según la configuración seleccionada.

Sobre esta tarea

En la ilustración, se indica la ubicación de la tarjeta madre del sistema y se proporciona una representación visual del procedimiento de extracción.

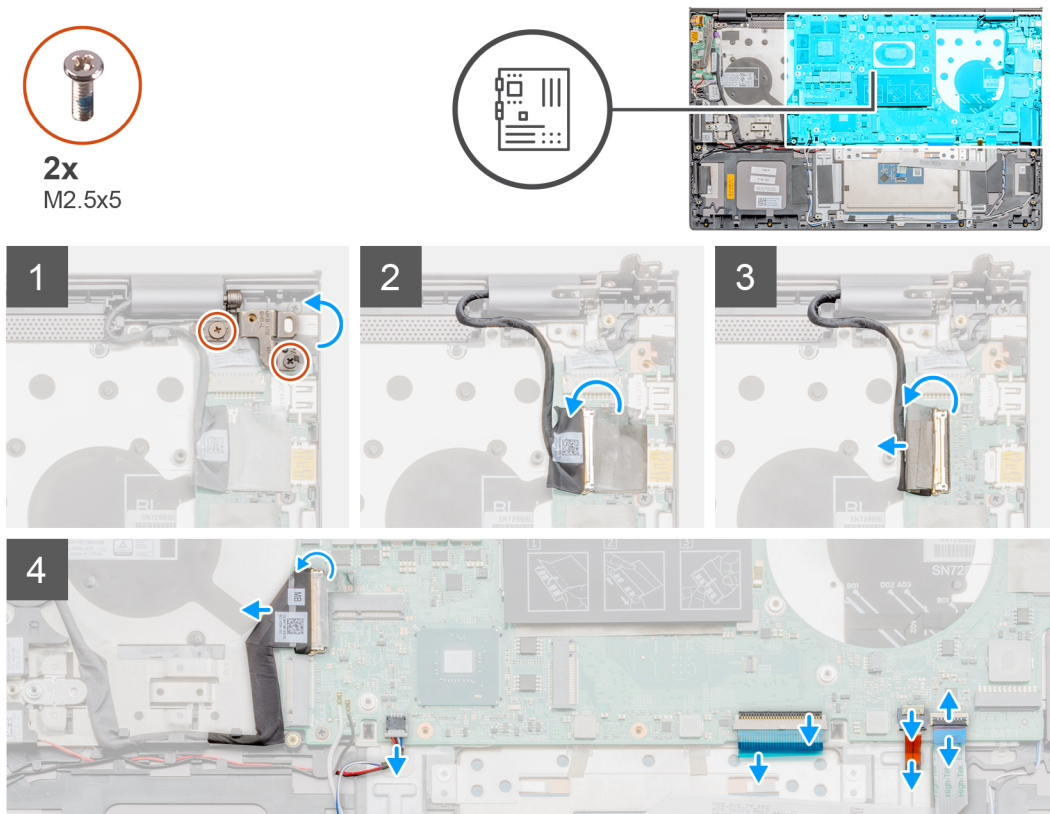



2x
M2x3



2x
M2x2

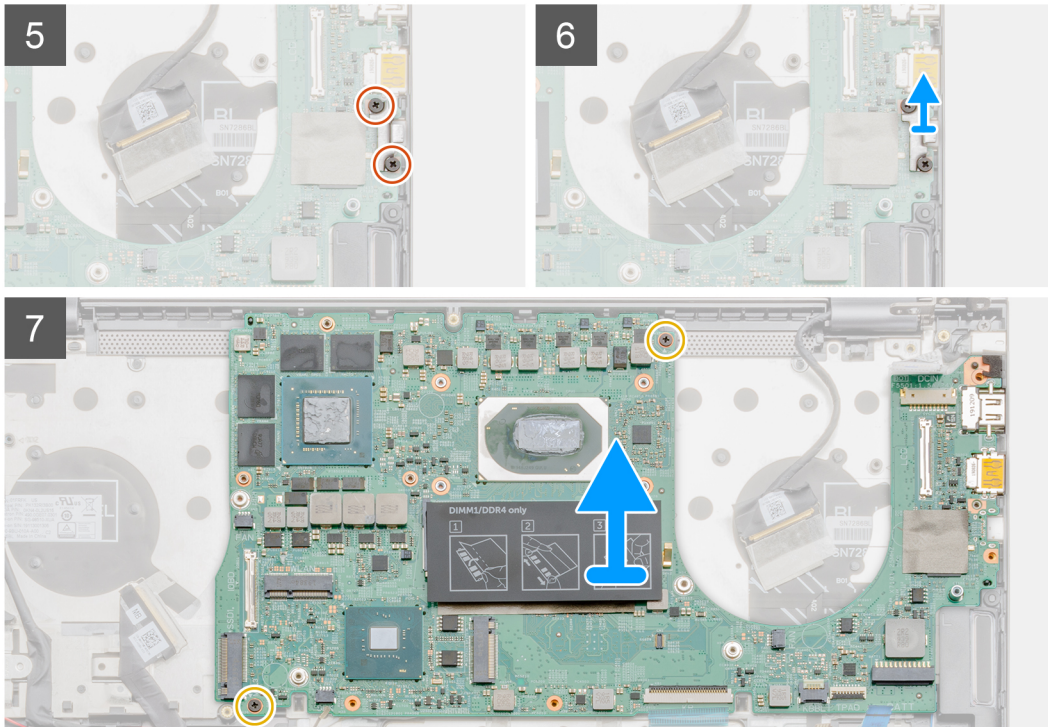

Pasos

1. Quite dos tornillos (M2.5x5) y (M2.5x4) y levante la bisagra derecha de la pantalla.
2. Despegue la cinta que fija el cable de pantalla a la tarjeta madre
3. Abra el pestillo y desconecte el cable de pantalla de la tarjeta madre.
4. Levante el puerto USB de tipo C para quitarlo de la tarjeta madre.
5. Abra el pestillo y desconecte el cable de I/O de la tarjeta madre del sistema.
6. Desconecte el cable de los altavoces de la tarjeta madre.
7. Abra el pestillo y desconecte el cable del panel táctil de la tarjeta madre.
8. Abra el pestillo y desconecte el cable de retroiluminación del teclado de la tarjeta madre del sistema.
9. Quite los dos tornillos (M2x3) que aseguran el soporte del puerto USB de tipo C a la tarjeta madre.
10. Levante el soporte del puerto USB de tipo C.
11. Quite los dos tornillos (M2x3) que aseguran la tarjeta madre al ensamblaje del teclado y el reposamanos.
12. Suelte suavemente los puertos en la tarjeta madre de las ranuras en el ensamblaje del teclado y el reposamanos, levante la tarjeta madre y quítela del ensamblaje.

Instalación de la tarjeta madre

Requisitos previos

Si va a reemplazar un componente, quite el componente existente antes de realizar el procedimiento de instalación.

Sobre esta tarea

En la ilustración, se indica la ubicación de la tarjeta madre del sistema y se proporciona una representación visual del procedimiento de instalación.

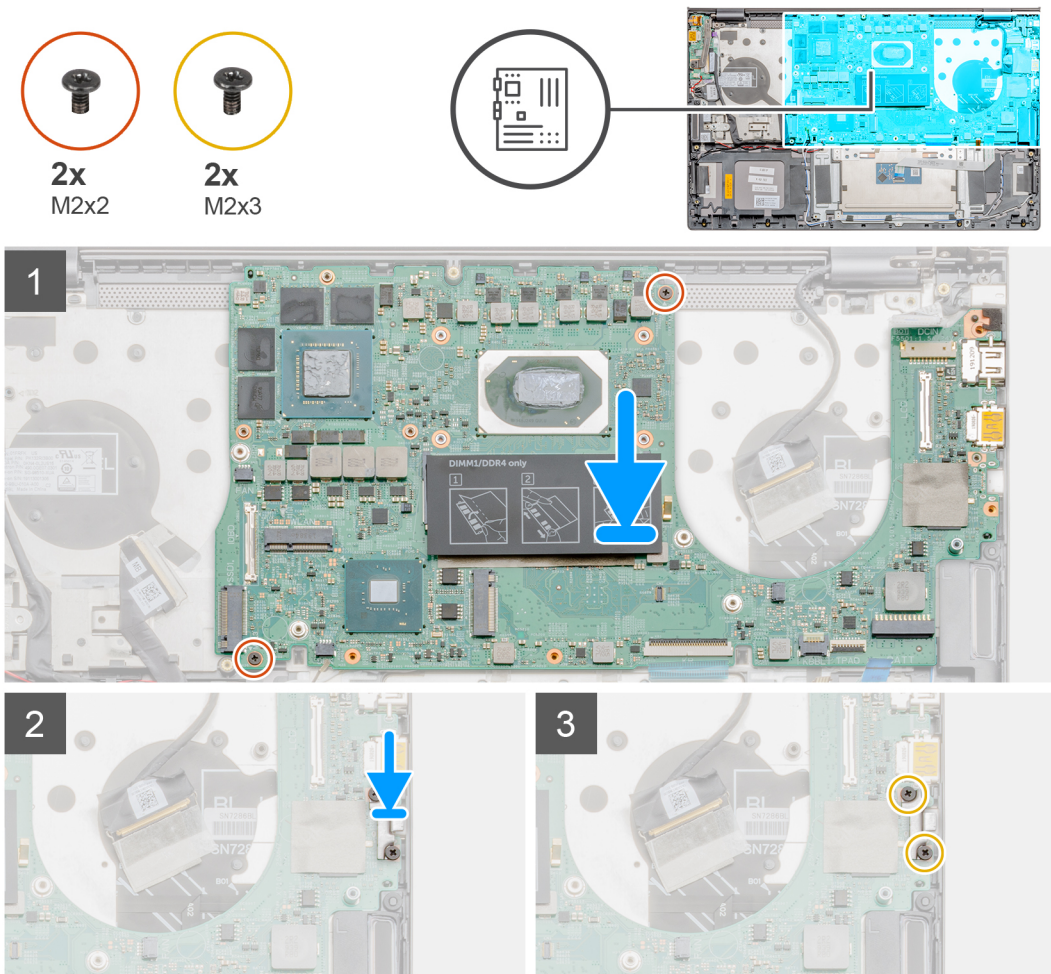



2x
M2.5x5

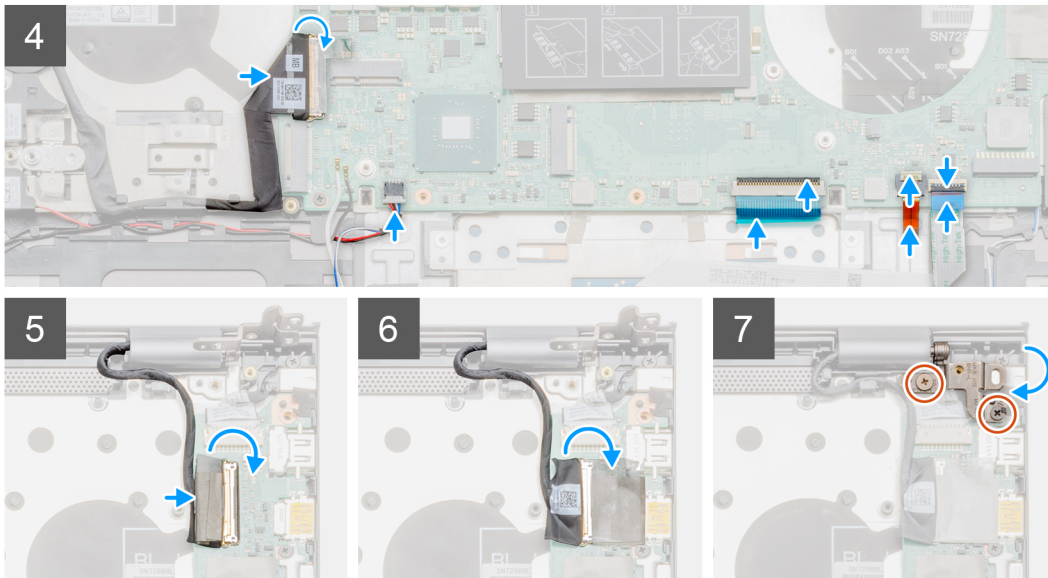

Pasos

1. Deslice los puertos de la tarjeta madre en las ranuras del ensamblaje del teclado y el reposamanos y alinee los orificios para tornillos en la tarjeta madre con los orificios para tornillos en el ensamblaje.
2. Reemplace los dos tornillos (M2x3) que fijan la tarjeta madre del sistema al ensamblaje del teclado y el reposamanos.
3. Alinee y coloque el soporte del puerto USB de tipo C.
4. Reemplace los dos tornillos (M2x3) que fijan el soporte del puerto USB de tipo C a la tarjeta madre del sistema.
5. Conecte el cable de la placa de I/O a la tarjeta madre y cierre el pestillo para fijar el cable.
6. Conecte el cable del altavoz a la tarjeta madre.
7. Conecte el cable del panel táctil a la tarjeta madre del sistema y cierre el pestillo para fijar el cable.
8. Coloque el cable de retroiluminación del teclado en la tarjeta madre del sistema y cierre el pestillo para fijar el cable.
9. Conecte el cable de pantalla al conector en la tarjeta madre.
10. Pegue la cinta que fija el cable de pantalla a la tarjeta madre.
11. Baje la bisagra derecha de la pantalla y reemplace dos tornillos (M2.5x5) y (M2.5x4).

Siguientes pasos

1. Instale el disipador de calor [discreto](#) o [UMA](#) según la configuración seleccionada.
2. Instale el [ventilador del sistema](#).
3. Instale el [ventilador de la GPU](#).
4. Instale la [SSD 1 \(M.2 2280\)](#) o la [SSD 1 \(M.2 2230\)](#).
5. Instale la [SSD 2](#).
6. Instale el [módulo de memoria](#).
7. Instale la [WLAN](#).
8. Instale la [batería \(3 celdas\)](#) o la [batería \(6 celdas\)](#).
9. Instale la [cubierta de la base](#).
10. Siga el procedimiento que se describe en [Después de manipular el interior de la computadora](#).

Ensamblaje del teclado y del reposamanos

Extracción el ensamblaje del teclado y del reposamanos

Requisitos previos

1. Siga el procedimiento que se describe en [Antes de manipular el interior de la computadora](#).
2. Quite la [cubierta de la base](#).
3. Quite la [batería \(3 celdas\)](#) o la [batería \(6 celdas\)](#).
4. Quite la [WLAN](#).
5. Extraiga el [módulo de memoria](#).
6. Quite la [SSD 1 \(M.2 2280\)](#) o la [SSD 1 \(M.2 2230\)](#).
7. Quite la [SSD 2](#).
8. Retire los [altavoces](#).
9. Quite el [ventilador de la GPU](#).
10. Quite el [ventilador del sistema](#).
11. Quite la [placa de I/O](#).
12. Quite el [disipador de calor \(discreto\)](#) o el [disipador de calor \(UMA\)](#).
13. Extraiga la [batería de tipo botón](#).
14. Quite el [botón de encendido con lector de huellas digitales](#).
15. Quite el [puerto de entrada de CC](#).
16. Quite el [panel táctil](#).
17. Quite el [ensamblaje de la pantalla](#).
18. Quite la [tarjeta madre](#).

i **NOTA:** La tarjeta madre del sistema se puede quitar junto con el disipador de calor.

Sobre esta tarea

En la ilustración, se indica la ubicación del ensamblaje del teclado y el reposamanos y se proporciona una representación visual del procedimiento de extracción.

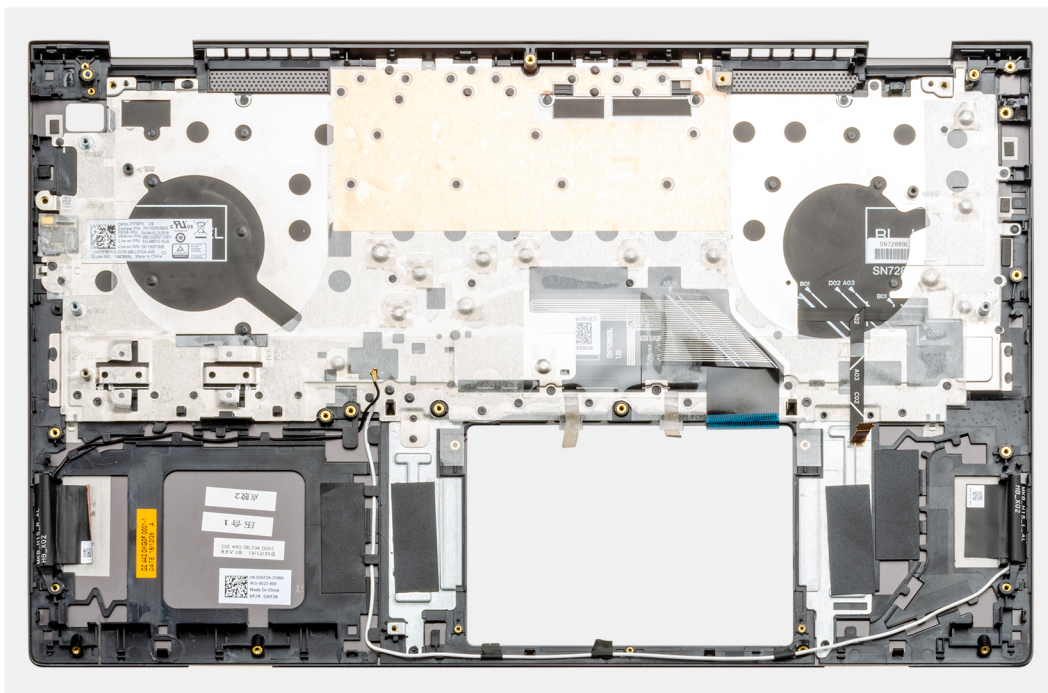

Pasos

Después de realizar los pasos de los requisitos previos, queda el ensamblaje del teclado y el reposamanos.

Instalación del ensamblaje del teclado y el reposamanos

Requisitos previos

Si va a reemplazar un componente, quite el componente existente antes de realizar el procedimiento de instalación.

Sobre esta tarea

En la ilustración, se muestra la ubicación del ensamblaje del teclado y el reposamanos y se proporciona una representación visual del procedimiento de instalación.

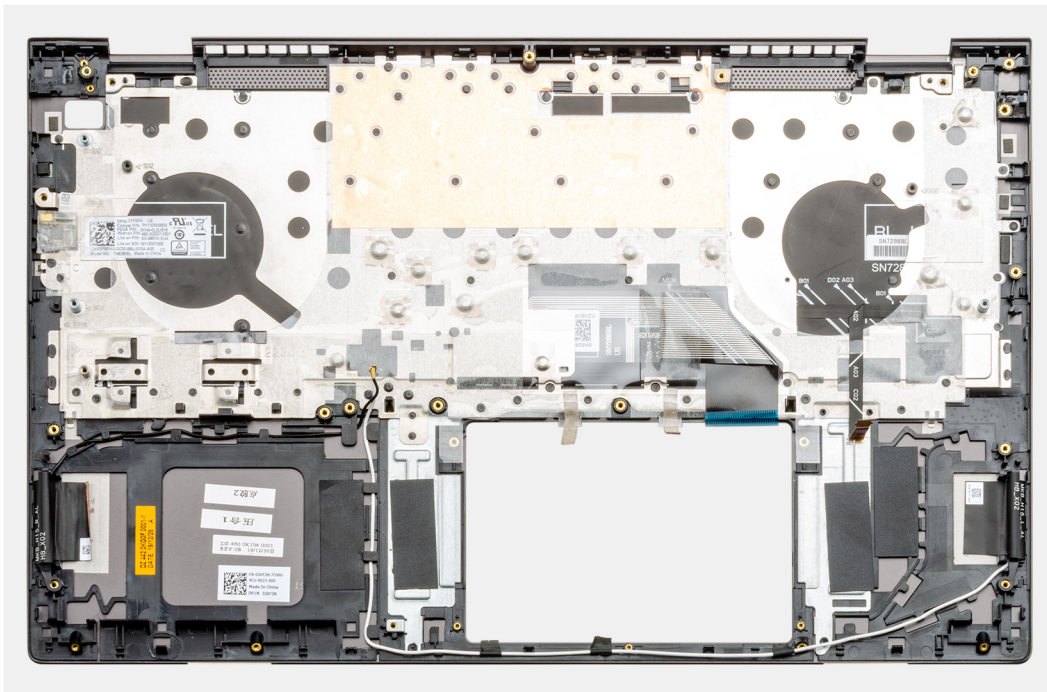

Pasos

Coloque el ensamblaje del teclado y el reposamanos en una superficie plana.

Siguientes pasos

1. Instale la [tarjeta madre del sistema](#).
2. Instale el [ensamblaje de la pantalla](#).
3. Instale el [panel táctil](#).
4. Instale el [puerto de entrada de CC](#).
5. Instale el [botón de encendido con lector de huellas digitales](#).
6. Instale la [placa de I/O](#).
7. Instale la [batería de tipo botón](#).
8. Instale el [disipador de calor \(discreto\)](#) o el [disipador de calor \(UMA\)](#).
9. Instale el [ventilador del sistema](#).
10. Instale el [ventilador de la GPU](#).
11. Instale los [altavoces](#).
12. Instale la [SSD 1 \(M.2 2280\)](#) o la [SSD 1 \(M.2 2230\)](#).
13. Instale la [SSD 2](#).
14. Instale el [módulo de memoria](#).
15. Instale la [WLAN](#).
16. Instale la [batería \(3 celdas\)](#) o la [batería \(6 celdas\)](#).

17. Instale la [cubierta de la base](#).
18. Siga el procedimiento que se describe en [Después de manipular el interior de la computadora](#).

Controladores y descargas

A la hora de solucionar problemas, descargar o instalar controladores, se recomienda leer el artículo basado en conocimientos de Dell, las preguntas frecuentes sobre controladores y descargas de [SLN128938](#).

System Setup (Configuración del sistema)

PRECAUCIÓN: A menos que sea un usuario experto, no cambie la configuración en el programa de configuración del BIOS. Algunos cambios pueden provocar que el equipo no funcione correctamente.

NOTA: Los elementos listados en esta sección aparecerán o no en función del equipo y de los dispositivos instalados.

NOTA: Antes de modificar el programa de configuración del BIOS, se recomienda anotar la información de la pantalla del programa de configuración del BIOS para que sirva de referencia posteriormente.

Utilice el programa de configuración del BIOS para los siguientes fines:

- Obtenga información sobre el hardware instalado en la computadora, por ejemplo, la cantidad de RAM y el tamaño de la unidad de disco duro.
- Cambiar la información de configuración del sistema.
- Establecer o cambiar una opción seleccionable por el usuario, como la contraseña de usuario, el tipo de disco duro instalado, activar o desactivar dispositivos básicos.

Acceso al programa de configuración del BIOS

Sobre esta tarea

Encienda (o reinicie) la computadora y presione F2 inmediatamente.

Teclas de navegación

NOTA: Para la mayoría de las opciones de configuración del sistema, se registran los cambios efectuados, pero no se aplican hasta que se reinicia el sistema.

Tabla 2. Teclas de navegación

Teclas	Navegación
Flecha hacia arriba	Se desplaza al campo anterior.
Flecha hacia abajo	Se desplaza al campo siguiente.
Entrar	Permite introducir un valor en el campo seleccionado, si se puede, o seguir el vínculo del campo.
Barra espaciadora	Amplía o contrae una lista desplegable, si procede.
Lengüeta	Se desplaza a la siguiente área de enfoque. NOTA: Solo para el explorador de gráficos estándar.
Esc	Se desplaza a la página anterior hasta que vea la pantalla principal. Presionar Esc en la pantalla principal muestra un mensaje de confirmación donde se le solicita que guarde los cambios y reinicie el sistema.

Secuencia de arranque

La secuencia de arranque le permite omitir el orden de dispositivos de arranque definido en la configuración del sistema e iniciar directamente a un dispositivo específico (por ejemplo, la unidad óptica o la unidad de disco duro). Durante la prueba de encendido automática (POST), cuando aparece el logotipo de Dell, puede hacer lo siguiente:

- Acceder al programa de configuración del sistema al presionar la tecla F2
- Presionar la tecla F12 para activar el menú de arranque por única vez

El menú de arranque de una vez muestra los dispositivos desde los que puede arrancar, incluida la opción de diagnóstico. Las opciones del menú de arranque son las siguientes:

- Unidad extraíble (si está disponible)
- Unidad STXXXX

i **NOTA: XXXX denota el número de la unidad SATA.**

- Unidad óptica (si está disponible)
- Unidad de disco duro SATA (si está disponible)
- Diagnóstico

i **NOTA: Al elegir Diagnósticos, se muestra la pantalla SupportAssist.**

La pantalla de secuencia de arranque también muestra la opción de acceso a la pantalla de la configuración del sistema.

Menú de arranque por única vez

Para entrar en el **Menú de arranque por única vez**, encienda la computadora y presione F2 inmediatamente.

i **NOTA: Se recomienda apagar la computadora, si está encendida.**

El menú de arranque de una vez muestra los dispositivos desde los que puede arrancar, incluida la opción de diagnóstico. Las opciones del menú de arranque son las siguientes:

- Unidad extraíble (si está disponible)
- Unidad STXXXX (si está disponible)

i **NOTA: XXX denota el número de la unidad SATA.**

- Unidad óptica (si está disponible)
- Unidad de disco duro SATA (si está disponible)
- Diagnóstico

i **NOTA: Al elegir Diagnósticos, aparecerá la pantalla Diagnósticos de SupportAssist.**

La pantalla de secuencia de arranque también muestra la opción de acceso a la pantalla de la configuración del sistema.

Configuración del BIOS

i **NOTA: Según la laptop y los dispositivos instalados, los elementos enumerados en esta sección podrían aparecer o no.**

Resumen

Tabla 3. Resumen

Opción	Descripción
Información del sistema	<p>En esta sección se enumeran las principales características de hardware del equipo.</p> <p>Las opciones son:</p> <ul style="list-style-type: none"> • Información del sistema <ul style="list-style-type: none"> ○ Versión del BIOS ○ Etiqueta de servicio ○ Etiqueta de activo ○ Fecha de fabricación ○ Fecha de adquisición ○ Código de servicio rápido ○ Etiqueta de propiedad

Tabla 3. Resumen

Opción	Descripción
	<ul style="list-style-type: none"> ○ Actualización de firmware con firma · Batería <ul style="list-style-type: none"> ○ Principal ○ Nivel de batería ○ Estado de la batería ○ Condición ○ Adaptador de CA · Información del procesador <ul style="list-style-type: none"> ○ Tipo de procesador ○ Velocidad de reloj máxima ○ Velocidad de reloj mínima ○ Velocidad de reloj actual ○ Conteo de núcleos ○ Id. del procesador ○ Caché del procesador L2 ○ Caché del procesador L3 ○ Versión de microcódigo ○ Capacidad para Intel Hyper-Threading ○ Tecnología de 64 bits · Memory Configuration (Configuración de la memoria) <ul style="list-style-type: none"> ○ Memoria instalada ○ Memoria disponible ○ Velocidad de la memoria ○ Modo de canal de memoria ○ Tecnología de la memoria ○ DIMM_Slot 1 ○ DIMM_Slot 2 · Información del dispositivo <ul style="list-style-type: none"> ○ Tipo de panel ○ Controladora de video ○ Memoria de video ○ Dispositivo de Wi-Fi ○ Resolución nativa ○ Versión del BIOS de video ○ Controladora de audio ○ Dispositivo Bluetooth

Configuración de arranque

Tabla 4. Configuración de arranque



Opción	Descripción
Secuencia de arranque	<p>Permite cambiar el orden en el que el equipo busca un sistema operativo.</p> <p>Las opciones son:</p> <ul style="list-style-type: none"> · Administrador de arranque de Windows · Disco duro de UEFI <p> NOTA: El modo de arranque heredado no es soportado en esta plataforma.</p>

Tabla 4. Configuración de arranque (continuación)

Opción	Descripción
Arranque seguro	<p>El arranque seguro ayuda a garantizar que el sistema se inicie usando solo software de arranque validado.</p> <p>Activar el arranque seguro: esta opción está desactivada de manera predeterminada.</p> <p> NOTA: El sistema debe estar en el modo de arranque de UEFI para activar Activar el arranque seguro.</p>
Modo de arranque seguro	<p>Los cambios en el modo de funcionamiento de arranque seguro modifican el comportamiento del arranque seguro para permitir la evaluación de firmas del controlador de UEFI.</p> <p>Las opciones son:</p> <ul style="list-style-type: none"> • Deployed Mode: esta opción está habilitada de manera predeterminada. • Modo de auditoría
Administración de claves experta	<p>Permite habilitar o deshabilitar la administración de claves experta.</p> <p>Enable Custom Mode: esta opción está deshabilitada de manera predeterminada.</p> <p>Las opciones de administración de claves del modo personalizado son las siguientes:</p> <ul style="list-style-type: none"> • PK: de manera predeterminada, esta opción está activada. • KEK • db • dbx

Dispositivos integrados

Tabla 5. Opciones de dispositivo integrado

Opción	Descripción
Fecha/Hora	Permite modificar la fecha y la hora. El cambio realizado en la fecha y la hora del sistema son de aplicación inmediata.
Cámara	<p>Permite activar o desactivar la cámara.</p> <p>Activar cámara: esta opción está activada de manera predeterminada.</p>
Audio	<p>Permite apagar todo el audio integrado. De manera predeterminada, la opción Enable Audio (Activar audio) esta seleccionada.</p> <p>Las opciones son:</p> <ul style="list-style-type: none"> • Habilitar micrófono • Habilitar altavoz interno
Configuración de USB	<p>Permite habilitar o deshabilitar la configuración de USB interna/integrada.</p> <p>Las opciones son:</p> <ul style="list-style-type: none"> • Activar soporte de inicio USB • Habilitar puerto USB externo <p>Configuración predeterminada: todas las opciones están activadas.</p>
Dispositivos misceláneos	Permite activar o desactivar el dispositivo del lector de huellas digitales.

Tabla 5. Opciones de dispositivo integrado (continuación)

Opción	Descripción
	Activar el dispositivo del lector de huellas digitales: esta opción está activada de manera predeterminada.

Almacenamiento

Tabla 6. Opciones de almacenamiento

Opción	Descripción
Funcionamiento de SATA	Permite configurar el modo operativo de la controladora de unidad de disco duro integrada SATA. Las opciones son: <ul style="list-style-type: none"> · Desactivado · AHCI · RAID On: la opción de RAID encendido está habilitada de manera predeterminada. <p>NOTA: SATA está configurado para ser compatible con el modo RAID.</p>
Interfaz de almacenamiento	Permite habilitar o deshabilitar las diferentes unidades en la placa. Las opciones son: <ul style="list-style-type: none"> · SATA-0 · SSD-0 PCIe M.2 · SSD-1 PCIe M.2 Configuración predeterminada: todas las opciones están activadas.
Informes SMART	Este campo controla si se informa de los errores de la unidad de disco duro para unidades integradas durante el inicio del sistema. Esta tecnología es parte de la especificación de Self Monitoring Analysis and Reporting Technology (SMART). La opción Enable SMART Reporting está deshabilitada de manera predeterminada.
Información de la unidad	Proporciona información sobre el tipo de unidad y el dispositivo.

Pantalla

Tabla 7. Opciones de pantalla

Opción	Descripción
Brillo de la pantalla	Permite definir el brillo de la pantalla cuando el sistema funciona con batería y alimentación de CA. Las opciones son: <ul style="list-style-type: none"> · Brillo con alimentación de la batería: de manera predeterminada, se establece en 50. · Brillo con alimentación de CA: de manera predeterminada, se establece en 100.
Pantalla táctil	Permite activar o desactivar la pantalla táctil para el sistema operativo. Pantalla táctil: de manera predeterminada, todas las opciones están activadas.

Tabla 7. Opciones de pantalla (continuación)

Opción	Descripción
	<p>NOTA: La Pantalla táctil siempre funciona en la configuración del BIOS, independientemente del ajuste.</p>
EcoPower	<p>Permite encender la función EcoPower en el panel.</p> <p>Activar EcoPower: de manera predeterminada, esta opción está activada.</p> <p>EcoPower reduce el brillo de la pantalla cuando es necesario para aumentar la duración de batería.</p>
Full Screen Logo (Logotipo de la pantalla completa)	<p>Muestra el logotipo de pantalla completa cuando la imagen coincide con la resolución de pantalla.</p> <p>De manera predeterminada, todas las opciones están desactivadas.</p>

Connection options (Opciones de conexión)

Tabla 8. Conexión

Opción	Descripción
Activar dispositivo inalámbrico	<p>Le permite habilitar o deshabilitar los dispositivos inalámbricos.</p> <p>Las opciones son:</p> <ul style="list-style-type: none"> • WLAN • Bluetooth <p>Ambas opciones están activadas de forma predeterminada.</p>
Habilitar pila de red de UEFI	<p>Controla la controladora LAN a bordo. Permite que las funciones de red previas al sistema operativo y del sistema operativo temprano utilicen las NIC activadas cuando los protocolos de red de UEFI estén instalados y disponibles, y se pueden utilizar sin la PXE activada.</p> <p>Activar pila de red de UEFI: esta opción está desactivada de manera predeterminada.</p>

Administración de energía

Tabla 9. Administración de energía



Opción	Descripción
Configuración de la batería	<p>Permite que el sistema funcione con la batería durante las horas de uso de alimentación pico.</p> <p>Las opciones son:</p> <ul style="list-style-type: none"> • Adaptive: habilitada de manera predeterminada • Estándar • ExpressCharge™ • Uso de CA principal • Personalizado <p>NOTA: Si se selecciona esta opción, también puede configurar Custom Charge Start (Inicio de carga personalizada) y Custom Charge Stop (Parada de carga personalizada).</p>
Configuración avanzada	<p>Esta opción le permite aumentar el estado de consumo de la batería.</p> <p>La opción Enable Advanced Battery Charge Mode está deshabilitada de manera predeterminada.</p>

Tabla 9. Administración de energía (continuación)

Opción	Descripción
	<p>i NOTA: El usuario puede cargar la batería usando la función Inicio del día y Periodo de trabajo.</p> <p>De manera predeterminada, Periodo de trabajo está desactivada.</p> <p>Utilice ExpressCharge™ para la carga de batería acelerada.</p>
Cambio pico	<p>Permite que el sistema funcione con la batería durante las horas de uso de alimentación pico.</p> <p>Turno pico: esta opción está desactivada de manera predeterminada.</p> <p>i NOTA: El usuario puede:</p> <ul style="list-style-type: none"> • Establecer Umbral de la batería a mínimo = 15, máximo = 100 • Evite la alimentación de CA entre ciertas horas del día usando Inicio del turno pico, Fin del turno pico e Inicio de carga del turno pico.
Administración térmica	<p>Permite el enfriamiento de ventiladores y la administración de temperatura del procesador para ajustar el rendimiento, el ruido y la temperatura del sistema.</p> <p>Las opciones son:</p> <ul style="list-style-type: none"> • Optimizado: activada de manera predeterminada • Fresco • Silencioso • Ultrarrendimiento
Compatibilidad para activación USB	<p>Activar compatibilidad para activación USB Permite activar dispositivos USB para sacar el sistema del modo de espera. La opción Enable USB Wake Support está deshabilitada de manera predeterminada.</p> <p>Activar con la estación de acoplamiento USB-C de Dell Permite que conectar una estación de acoplamiento USB-C de Dell active el sistema desde el modo de espera.</p> <p>De manera predeterminada, la opción Activar con la estación de acoplamiento USB-C de Dell está activada.</p> <p>i NOTA: Estas funciones solo sirven cuando el adaptador de alimentación de CA está conectado. Si se quita el adaptador de alimentación de CA antes del modo de espera, el BIOS quita la alimentación de todos los puertos USB para ahorrar batería.</p>
Bloquear modo de reposo	<p>Esta opción permite bloquear la entrada en modo de reposo (S3) en un entorno de sistema operativo. La opción Block Sleep está deshabilitada de manera predeterminada.</p> <p>i NOTA: Cuando el bloqueo del modo de reposo está habilitado, el sistema no pasa al estado de reposo. Intel Rapid Start se desactiva automáticamente y la opción de alimentación del sistema operativo quedará en blanco si se configuró en Modo de reposo.</p>
Switch de tapa	<p>Permite que el sistema se encienda (desde el adaptador de CA o la batería del sistema) desde el estado de apagado cada vez que se abre la tapa.</p> <p>Encender al abrir la tapa: activada de manera predeterminada</p>
Tecnología Intel Speed Shift	<p>Permite activar o desactivar el soporte para la tecnología Intel Speed Shift. Tecnología Intel Speed Shift está activada de manera predeterminada. Activar esta opción permite que el sistema operativo seleccione el rendimiento del procesador adecuado.</p>

Seguridad

Tabla 10. Seguridad

Opción	Descripción
Extensiones de Intel Software Guard	<p>Proporciona un entorno seguro para ejecutar código/almacenar información confidencial en el contexto del sistema operativo principal y establece el tamaño de la memoria de reserva de enclave.</p> <p>Intel SGX</p> <p>Las opciones son:</p> <ul style="list-style-type: none"> • Desactivado • Enabled (Activado) • Controlado por software: esta opción está activada de manera predeterminada.
Tecnología de confianza plataforma Intel	<p>Permite controlar si la función de Intel Platform Trust Technology (PTT) de Intel es visible para el sistema operativo.</p> <p>Intel Platform Trust Technology encendida: esta opción está activada de manera predeterminada.</p> <p> NOTA: Desactivar esta función no cambia ninguna configuración o información almacenada en la PTT.</p>
Omisión PPI para el comando de borrado	<p>Permite controlar el módulo de plataforma de confianza (TPM).</p> <p>Omisión de PPI para comandos de borrado: esta opción está desactivada de manera predeterminada.</p>
Desactivada	<p>Permite borrar la información del propietario de PTT y devuelve la PTT al estado predeterminado.</p> <p>Borrar: esta opción está desactivada de manera predeterminada.</p>
Mitigación de riesgos de SMM	<p>Permite habilitar o deshabilitar la protección de mitigación de riesgos de SMM de UEFI adicionales.</p> <p>Mitigación de seguridad de SMM: de manera predeterminada, esta opción está activada.</p>
Borrado de datos en el próximo arranque	<p>Permite que el BIOS ponga en línea de espera un ciclo de borrado de datos para dispositivos de almacenamiento conectados a la placa base durante el próximo reinicio.</p> <p>Iniciar borrado de datos: de manera predeterminada, esta opción está desactivada.</p> <p> NOTA: La operación de borrado seguro borra información de manera tal que no pueda ser reconstruida.</p>
Absoluto	<p>Este campo permite activar, desactivar o desactivar permanentemente la interfaz del módulo del BIOS del servicio de módulo de persistencia Absolute opcional, desde Absolute Software.</p> <p>Las opciones son:</p> <ul style="list-style-type: none"> • Activar Absolute: esta opción está activada de manera predeterminada. • Desactivar Absolute • Desactivar Absolute permanentemente
Seguridad de ruta de arranque de UEFI	<p>Controla si el sistema le solicitará al usuario ingresar la contraseña de administrador (si está establecida) cuando inicie a un dispositivo de ruta de arranque de UEFI desde el menú de arranque F12.</p> <p>Las opciones son:</p> <ul style="list-style-type: none"> • Nunca • Siempre • Siempre, excepto HDD interno: esta opción está activada de manera predeterminada. • Siempre, excepto HDD y PXE internos

Password (Contraseña)

Tabla 11. Seguridad

Opción	Descripción
Contraseña de administrador	<p>Permite establecer, cambiar o eliminar la contraseña de administrador.</p> <p>Las entradas para establecer la contraseña son las siguientes:</p> <ul style="list-style-type: none"> · Introduzca la contraseña anterior: · Introduzca la nueva contraseña: <p>Presione Entrar cuando ingrese la contraseña nueva y presione Entrar nuevamente para confirmar la contraseña nueva.</p> <p>NOTA: Eliminar la contraseña de administrador elimina la contraseña del sistema (si está configurada). También se puede utilizar la contraseña de administrador para eliminar la contraseña de disco duro. Por este motivo, no puede establecer una contraseña de administrador si hay una contraseña del sistema o del disco duro configurada. Por lo tanto, se debe establecer primero una contraseña de administrador si la contraseña de administrador se debe utilizar con la contraseña del sistema o la contraseña de disco duro.</p>
Contraseña del sistema	<p>Permite definir, cambiar o eliminar la contraseña del sistema.</p> <p>Las entradas para establecer la contraseña son las siguientes:</p> <ul style="list-style-type: none"> · Introduzca la contraseña anterior: · Introduzca la nueva contraseña: <p>Presione Entrar cuando ingrese la contraseña nueva y presione Entrar nuevamente para confirmar la contraseña nueva.</p>
Configuración de contraseña	<p>Permite configurar una contraseña.</p> <p>Letra mayúscula Cuando se activa, este campo obliga a que la contraseña contenga al menos una letra mayúscula.</p> <p>Letra minúscula Cuando se activa, este campo obliga a que la contraseña contenga al menos una letra minúscula.</p> <p>Número Cuando se activa, este campo obliga a que la contraseña contenga al menos un número.</p> <p>Carácter especial Cuando se activa, este campo obliga a que la contraseña contenga al menos un carácter especial.</p> <p>NOTA: Estas opciones están desactivadas de manera predeterminada.</p> <p>Mínimo de caracteres Define el número de caracteres permitidos para una contraseña. Mínimo = 4</p>
Omisión de contraseña	<p>Permite omitir la contraseña del sistema y la contraseña interna de disco duro, cuando están configuradas, al reiniciar el sistema.</p> <p>Las opciones son:</p> <ul style="list-style-type: none"> · Disabled: esta opción está habilitada de manera predeterminada. · Omisión de reinicio
Cambios en la contraseña	<p>Permite cambiar la contraseña del sistema y de disco duro sin necesidad de tener una contraseña de administrador.</p> <p>Activar cambios de contraseñas no administrativos: de manera predeterminada, esta opción está desactivada.</p>
Bloqueo de configuración del administrador	<p>Permite que el administrador controle la manera en que el usuario puede acceder a la configuración del BIOS.</p>

Tabla 11. Seguridad (continuación)

Opción	Descripción
	<p>Activar bloqueo de configuración de administrador: de manera predeterminada, esta opción está desactivada.</p> <p>NOTA:</p> <ul style="list-style-type: none"> • Si hay una contraseña de administrador configurada y Activar bloqueo de configuración de administrador está activada, no puede ver la configuración del BIOS (con F2 o F12) sin la contraseña de administrador. • Si hay una contraseña de administrador configurada y Activar bloqueo de configuración de administrador está desactivada, se puede ingresar a la configuración del BIOS y los elementos que se ven en modo Bloqueado.
Bloqueo de contraseña maestra	<p>Le permite desactivar el soporte de la contraseña maestra.</p> <p>Activar bloqueo de contraseña maestra: de manera predeterminada, esta opción está desactivada.</p> <p>NOTA: Se debe borrar la contraseña de disco duro para poder modificar la configuración.</p>

Actualización y recuperación

Tabla 12. Actualización y recuperación

Opción	Descripción
Actualizaciones de firmware de cápsula de UEFI	<p>Permite actualizar el BIOS del sistema mediante los paquetes de actualización de la cápsula de UEFI.</p> <p>Activar las actualizaciones de firmware de cápsula de UEFI: esta opción está activada de manera predeterminada,</p>
Recuperación del BIOS desde unidad de disco duro	<p>Permite recuperar el BIOS en el disco duro principal o la unidad USB en condiciones de daño.</p> <p>Recuperación del BIOS desde el disco duro: esta opción está activada de manera predeterminada.</p> <p>NOTA: La recuperación del BIOS desde discos duros no está disponible para unidades de autocifrado (SED).</p>
Regreso a una versión anterior del BIOS	<p>Le permite controlar el flash del firmware del sistema a versiones anteriores.</p> <p>Permitir el regreso a una versión anterior del BIOS: esta opción está activada de manera predeterminada.</p>
Recuperación de sistema operativo de SupportAssist	<p>Permite activar o desactivar el flujo de arranque para la recuperación del SO de SupportAssist en caso de ciertos errores de sistema.</p> <p>Recuperación del SO de SupportAssist: esta opción está activada de manera predeterminada.</p> <p>NOTA: Si la opción de configuración de Recuperación del SO de SupportAssist está desactivada, todo el flujo de arranque automático para la herramienta de recuperación del SO de SupportAssist está desactivada.</p>
BIOSConnect	<p>Permite recuperar el sistema operativo del servicio en la nube si el sistema operativo principal o el sistema operativo del servicio local no se inician, con un número de fallas igual o mayor que el valor especificado por la configuración del umbral de recuperación automática del sistema operativo.</p> <p>BIOSConnect: esta opción está activada de manera predeterminada.</p>
Umbral de recuperación de sistema operativo automático de Dell	<p>Las opciones de configuración del umbral de recuperación automática del SO controlan el flujo automático de la consola de resolución del sistema SupportAssist y la herramienta de recuperación del SO de Dell.</p> <p>Las opciones son:</p>

Tabla 12. Actualización y recuperación (continuación)

Opción	Descripción
	<ul style="list-style-type: none"> · Apagado · 1 · 2: valor predeterminado · 3

Administración de sistema

Tabla 13. Administración de sistema



Opción	Descripción
Etiqueta de servicio	Muestra la etiqueta de servicio del equipo.
Etiqueta de activo	Una etiqueta de activo es una cadena de 64 caracteres que el administrador de TI utiliza para identificar de manera exclusiva un sistema específico. Una vez que se configura una etiqueta de activo, no se puede cambiar.
Comportamiento de CA	<p>Permite habilitar o deshabilitar el encendido automático del equipo cuando se conecta un adaptador de CA.</p> <p>Activación al conectar a CA</p> <p>De forma predeterminada, esta opción está desactivada.</p>
Automáticamente en horario	<p>Esta configuración permite que un sistema se encienda automáticamente durante los días y la hora definidos.</p> <p>Las opciones son:</p> <ul style="list-style-type: none"> · Desactivada: esta opción está activada de manera predeterminada. · Todos los días · Días de la semana · Días seleccionados

Teclado

Tabla 14. Teclado

Opción	Descripción
Activar Bloq Num.	<p>Permite activar o desactivar la función Bloq Núm cuando se inicia el sistema.</p> <p>Activar Bloq Num</p> <p>Esta opción está activada de forma predeterminada.</p>
Opciones de bloqueo de Fn	<p>Permite cambiar la configuración de la tecla de función.</p> <p>Modo de bloqueo Fn</p> <p>Esta opción está activada de forma predeterminada.</p> <p>Las opciones son:</p> <ul style="list-style-type: none"> · Modo de bloqueo estándar · Modo de bloqueo secundario: esta opción está activada de manera predeterminada.
Iluminación del teclado	<p>Permite establecer la configuración de la iluminación del teclado mediante las teclas de acceso rápido <Fn>+<F5> durante el funcionamiento normal del sistema.</p> <p>Las opciones son:</p>

Tabla 14. Teclado (continuación)

Opción	Descripción
	<ul style="list-style-type: none"> • Desactivado • Dim (Tenue) • Brillante: esta opción está activada de manera predeterminada. <p> NOTA: El brillo de la iluminación del teclado se establece al 100 %.</p>
Tiempo de espera agotado de retroiluminación del teclado en CA	<p>Esta función define el valor de tiempo de espera agotado de la iluminación del teclado cuando hay un adaptador de CA conectado al sistema.</p> <p>Las opciones son:</p> <ul style="list-style-type: none"> • 5 segundos • 10 segundos: esta opción está activada de manera predeterminada. • 15 segundos • 30 segundos • 1 minuto • 5 minutos • 15 minutos • Nunca <p> NOTA: Si se selecciona Nunca, la iluminación permanece encendida siempre que el sistema tenga un adaptador de CA conectado.</p>
Tiempo de espera agotado de retroiluminación del teclado en la batería	<p>Esta función define el valor de tiempo de espera agotado de la retroiluminación del teclado cuando el sistema está funcionando solo con batería.</p> <p>Las opciones son:</p> <ul style="list-style-type: none"> • 5 segundos • 10 segundos: esta opción está activada de manera predeterminada. • 15 segundos • 30 segundos • 1 minuto • 5 minutos • 15 minutos • Nunca <p> NOTA: Si se selecciona Nunca, la iluminación permanece encendida siempre que el sistema funcione con alimentación de la batería.</p>

Comportamiento previo al arranque

Tabla 15. Comportamiento previo al arranque

Opción	Descripción
Advertencias del adaptador	<p>Esta opción muestra mensajes de advertencia durante el arranque cuando se detectan adaptadores con poca capacidad de alimentación.</p> <ul style="list-style-type: none"> • Activar advertencias del adaptador: esta opción está activada de manera predeterminada
Advertencias y errores	<p>Esta opción hace que el proceso de arranque solo se pause cuando se detectan advertencias o errores, en lugar de detenerse, realizar peticiones y esperar la entrada del usuario. Esta función es particularmente útil cuando el sistema se administra de manera remota.</p> <p>Seleccione una de las siguientes opciones:</p> <ul style="list-style-type: none"> • Realizar petición ante advertencias y errores: esta opción está activada de manera predeterminada • Continue on Warnings (Continuar ante advertencias)

Tabla 15. Comportamiento previo al arranque (continuación)

Opción	Descripción
	<ul style="list-style-type: none"> · Continue on Warnings and Errors (Continuar ante advertencias y errores) <p> NOTA: Los errores considerados críticos para la operación del hardware del sistema siempre harán que el sistema se detenga.</p>
Advertencias de USB-C	<p>Esta opción activa o desactiva los mensajes de advertencia de la estación de acoplamiento.</p> <p>Activar mensajes de advertencia de la estación de acoplamiento: esta opción está activada de manera predeterminada.</p>
Arranque rápido	<p>Esta opción le permite configurar la velocidad del proceso de arranque de UEFI.</p> <p>Seleccione una de las siguientes opciones:</p> <ul style="list-style-type: none"> · Mínimo · Riguroso: esta opción está activada de manera predeterminada · Automático
Ampliar tiempo de la POST del BIOS	<p>Esta opción le permite configurar el tiempo de carga de la POST del BIOS.</p> <p>Seleccione una de las siguientes opciones:</p> <ul style="list-style-type: none"> · 0 segundos: esta opción está activada de manera predeterminada. · 5 segundos · 10 segundos

Connection options (Opciones de conexión)

Tabla 16. Conexión

Opción	Descripción
NIC integrada	<p>La NIC integrada controla la controladora de LAN a bordo. Permite que las funciones de red previas al sistema operativo y del sistema operativo temprano utilicen las NIC activadas cuando los protocolos de red de UEFI estén instalados y disponibles.</p> <p>Las opciones son:</p> <ul style="list-style-type: none"> · Desactivado · Enabled (Activado) · Activado con PXE: esta opción está activada de manera predeterminada.
Activar dispositivo inalámbrico	<p>Le permite habilitar o deshabilitar los dispositivos inalámbricos.</p> <p>Las opciones son:</p> <ul style="list-style-type: none"> · WLAN · Bluetooth <p>Ambas opciones están activadas de forma predeterminada.</p>
Habilitar pila de red de UEFI	<p>Permite controlar la controladora LAN a bordo. Permite que las funciones de red previas al sistema operativo y del sistema operativo temprano utilicen las NIC activadas cuando los protocolos de red de UEFI estén instalados y disponibles.</p> <p>Activar pila de red de UEFI: esta opción está activada de manera predeterminada.</p>

Rendimiento

Tabla 17. Rendimiento

Opción	Descripción
Compatibilidad con varios núcleos	<p>Este campo especifica si el proceso se produce con uno o todos los núcleos activados. El valor predeterminado está establecido en el número máximo de núcleos.</p> <ul style="list-style-type: none"> · Todos los núcleos: esta opción está activada de manera predeterminada. · 1 · 2 · 3
Intel SpeedStep	<p>Permite que el sistema ajuste dinámicamente la frecuencia de núcleos y el voltaje del procesador, disminuyendo el consumo de energía promedio y la emisión de calor.</p> <p>Enable Intel SpeedStep (Habilitar Intel SpeedStep)</p> <p>Esta opción está activada de forma predeterminada.</p>
Control de estados C	<p>Esta función permite activar o desactivar la capacidad de la CPU para entrar y salir de estados de energía baja.</p> <p>Habilitar el control de estado C</p> <p>Esta opción está activada de forma predeterminada.</p> <hr/> <p>Esta función permite que el sistema detecte dinámicamente el alto uso de gráficos discretos y ajuste los parámetros del sistema para un mayor rendimiento durante ese período.</p> <p>Habilitar los estados C adaptables para gráficos discretos</p> <p>Esta opción está activada de forma predeterminada.</p>
Tecnología Intel Turbo Boost	<p>Esta opción le permite habilitar o deshabilitar el modo Intel TurboBoost del procesador.</p> <p>Habilita la tecnología Intel Turbo Boost</p> <p>Esta opción está activada de forma predeterminada.</p>
Tecnología hyper-threading de Intel	<p>Esta opción le permite activar o desactivar HyperThreading en el procesador.</p> <p>Activar la tecnología hyper-threading de Intel</p> <p>Esta opción está activada de forma predeterminada.</p>

Registros del sistema

Tabla 18. Registros del sistema

Opción	Descripción
Registro de eventos del BIOS	<p>Permite conservar y borrar el registro de eventos del BIOS.</p> <p>Borrar el registro de eventos del BIOS</p> <p>Las opciones son:</p> <ul style="list-style-type: none"> · Conservar: esta opción está activada de manera predeterminada. · Desactivada

Tabla 18. Registros del sistema (continuación)

Opción	Descripción
Registro de eventos térmicos	<p>Permite conservar o borrar el registro de eventos térmicos.</p> <p>Borrar el registro de eventos térmicos</p> <p>Las opciones son:</p> <ul style="list-style-type: none"> • Conservar: esta opción está activada de manera predeterminada. • Desactivada
Registro de eventos de alimentación	<p>Permite conservar o borrar el registro de eventos de alimentación.</p> <p>Borrar el registro de eventos de alimentación</p> <p>Las opciones son:</p> <ul style="list-style-type: none"> • Conservar: esta opción está activada de manera predeterminada. • Desactivada

Contraseña del sistema y de configuración

Tabla 19. Contraseña del sistema y de configuración

Tipo de contraseña	Descripción
Contraseña del sistema	Es la contraseña que debe introducir para iniciar sesión en el sistema.
Contraseña de configuración	Es la contraseña que debe introducir para acceder y realizar cambios a la configuración de BIOS del equipo.

Puede crear una contraseña del sistema y una contraseña de configuración para proteger su equipo.

 **PRECAUCIÓN:** Las funciones de contraseña ofrecen un nivel básico de seguridad para los datos del equipo.

 **PRECAUCIÓN:** Cualquier persona puede tener acceso a los datos almacenados en el equipo si no se bloquea y se deja desprotegido.

 **NOTA:** La función de contraseña de sistema y de configuración está desactivada.

Asignación de una contraseña de configuración del sistema

Requisitos previos

Puede asignar una nueva **Contraseña de administrador o de sistema** solo cuando el estado se encuentra en **No establecido**.

Sobre esta tarea

Para ingresar a la configuración del sistema, presione F2 inmediatamente después de un encendido o reinicio.

Pasos

1. En la pantalla **BIOS del sistema** o **Configuración del sistema**, seleccione **Seguridad** y presione **Entrar**. Aparece la pantalla **Security (Seguridad)**.
2. Seleccione **Contraseña de administrador o de sistema** y cree una contraseña en el campo **Introduzca la nueva contraseña**. Utilice las siguientes pautas para asignar la contraseña del sistema:
 - Una contraseña puede tener hasta 32 caracteres.
 - La contraseña puede contener números del 0 al 9.
 - Solo se permiten letras minúsculas. Las mayúsculas no están permitidas.

- Solo se permiten los siguientes caracteres especiales: espacio, ("), (+), (,), (-), (.), (/), (:), ([), (\), (]), (`).

3. Introduzca la contraseña del sistema que especificó anteriormente en el campo **Confirm new password (Confirmar nueva contraseña)** y haga clic en **OK (Aceptar)**.
4. Presione **Esc** y aparecerá un mensaje para que guarde los cambios.
5. Presione **Y** para guardar los cambios.
El equipo se reiniciará.

Eliminación o modificación de una contraseña de configuración del sistema existente

Requisitos previos

Asegúrese de que el **Estado de contraseña** esté desbloqueado (en la configuración del sistema) antes de intentar eliminar o cambiar la contraseña del sistema y de configuración existente. No se puede eliminar ni modificar una contraseña existente de sistema o de configuración si **Estado de la contraseña** está bloqueado.

Sobre esta tarea

Para ingresar a la configuración del sistema, presione **F2** inmediatamente después de un encendido o reinicio.

Pasos

1. En la pantalla **BIOS del sistema** o **Configuración del sistema**, seleccione **Seguridad del sistema** y presione **Entrar**. Aparecerá la ventana **System Security (Seguridad del sistema)**.
2. En la pantalla **System Security (Seguridad del sistema)**, compruebe que la opción **Password Status (Estado de la contraseña)** está en modo **Unlocked (Desbloqueado)**.
3. Seleccione **Contraseña del sistema**, modifique o elimine la contraseña del sistema existente y presione **Entrar** o **Tab**.
4. Seleccione **Contraseña de configuración**, modifique o elimine la contraseña de configuración existente y presione **Entrar** o **Tab**.
 **NOTA: Si cambia la contraseña del sistema o de configuración, vuelva a ingresar la nueva contraseña cuando se le solicite. Si borra la contraseña del sistema o de configuración, confirme cuando se le solicite.**
5. Presione **Esc** y aparecerá un mensaje para que guarde los cambios.
6. Presione **Y** para guardar los cambios y salir de la configuración del sistema.
La computadora se reiniciará.

Borrado de la configuración de CMOS

Sobre esta tarea

 **PRECAUCIÓN: El borrado de la configuración de CMOS restablecerá la configuración del BIOS en la computadora.**

Pasos

1. Quite la [cubierta de la base](#).
 **NOTA: Asegúrese de que el cable de la batería esté desconectado de la tarjeta madre del sistema.**
2. Extraiga la [batería de tipo botón](#).
3. Espere un minuto.
4. Instale la [batería de tipo botón](#).
5. Instale la [cubierta de la base](#).

Solución de problemas

Prueba automática incorporada (BIST)

Sobre esta tarea

Hay tres tipos de BIST distintos para comprobar el rendimiento de la pantalla, el riel de alimentación y la tarjeta madre del sistema. Estas pruebas son importantes para evaluar si una pantalla LCD o una tarjeta madre del sistema debe ser reemplazada.

1. M-BIST: M-BIST es la herramienta de diagnóstico de prueba automática incorporada de la tarjeta madre, que mejora la precisión de los diagnósticos de las fallas de la controladora integrada (EC) de la tarjeta madre. M-BIST se debe iniciar manualmente antes de la POST y también se puede ejecutar en un sistema inactivo.
2. L-BIST: L-BIST es una mejora de los diagnósticos de códigos de error LED únicos y se inicia automáticamente durante la POST.
3. LCD-BIST: LCD BIST es una prueba de diagnóstico mejorada que se presenta a través de la evaluación del sistema previa al arranque (PSA) en sistemas heredados.

Tabla 20. Funciones

	M-Bist	L-Bist
Propósito	Evalúa la condición del estado de la tarjeta madre del sistema.	Verifica si la tarjeta madre del sistema envía alimentación a la pantalla LCD mediante una prueba de riel de alimentación de la pantalla LCD.
Desencadenante	Presione la tecla <M> y el botón de encendido.	Integrado en los diagnósticos de códigos de error de LED único. Se inicia automáticamente durante la POST.
Indicador de falla	Indicador luminoso LED de la batería de color Amarillo fijo .	El código de error del LED de la batería de [2, 8] parpadea 2 veces en amarillo, hace una pausa y parpadea 8 veces en blanco
Instrucción de reparación	Indica un problema con la tarjeta madre del sistema.	Indica un problema con la tarjeta madre del sistema.

Prueba automática incorporada de la tarjeta madre del sistema (M-BIST)

Sobre esta tarea



Pasos

1. Mantenga presionada la tecla **M** y el botón de **encendido** para iniciar la M-BIST.
2. El indicador luminoso de estado de la batería se ilumina en amarillo cuando se produce una falla en la tarjeta madre.

3. Reemplace la tarjeta madre del sistema para solucionar el problema.

NOTA: El LED de estado de la batería no se iluminará si la tarjeta madre funciona correctamente. Si es necesario continuar con la solución de problemas, proceda con la resolución guiada correspondiente para falta de alimentación/falta de POST, etc.

Prueba automática incorporada del riel de alimentación del panel de visualización (L-BIST)

Sobre esta tarea

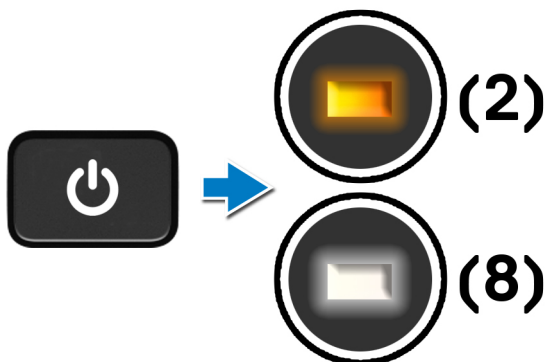

Siguientes pasos

L-BIST (prueba del riel de alimentación de la pantalla LCD) es una mejora de los diagnósticos de códigos de error LED únicos y se **inicia automáticamente** durante la **POST**. L-BIST aísla el LCD si recibe alimentación de la tarjeta madre del sistema. L-BIST verifica si la tarjeta madre del sistema envía alimentación a la pantalla LCD mediante una prueba de riel de alimentación de la pantalla LCD. Si no hay alimentación en la pantalla LCD, el LED de estado de la batería parpadea con el **código de error de LED [2, 8]**.

Prueba automática incorporada del panel de visualización (LCD-BIST)

Sobre esta tarea

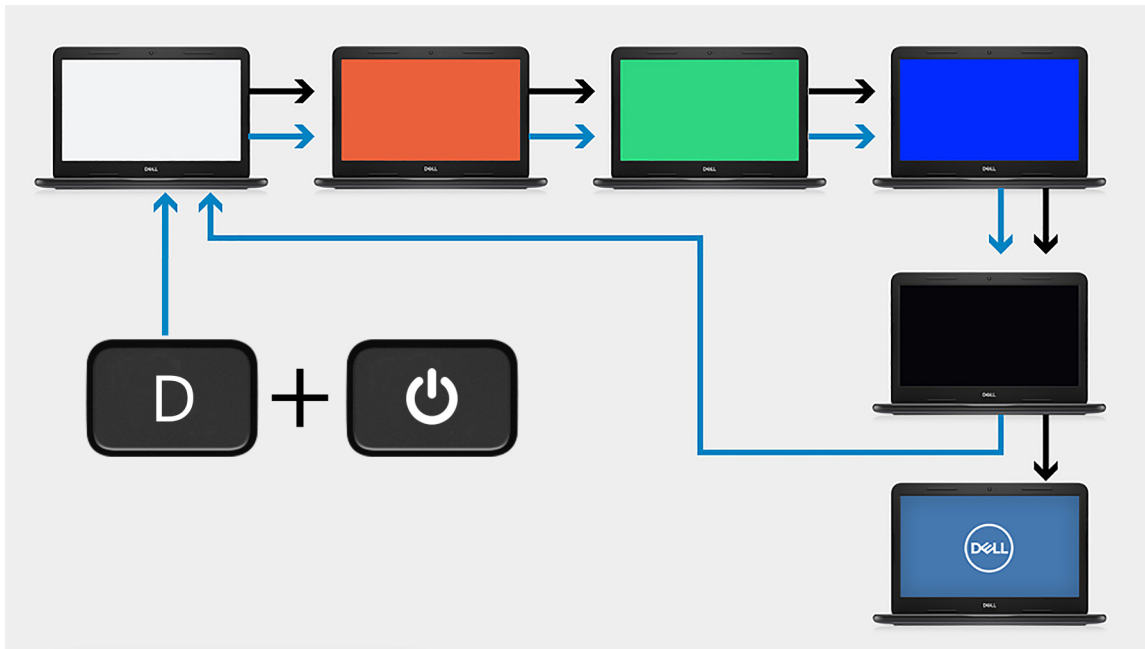

Pasos

1. Mantenga presionada la tecla **D** y presione el botón de **encendido**.
2. Suelte la tecla **D** y el botón de **encendido** cuando la computadora comience la POST.
3. El panel de visualización comienza a mostrar un color sólido o a alternar diferentes colores.

NOTA: La secuencia de colores puede variar según los diferentes proveedores de paneles de visualización. El usuario solo debe asegurarse de que los colores aparezcan correctamente, sin distorsiones ni anomalías gráficas.

4. La computadora se reiniciará al final del último color sólido.

Resultado

Sobre esta tarea

En la tabla a continuación, se muestra el resultado de la ejecución de diferentes tipos de BIST.

Tabla 21. Resultado de la BIST

M-BIST	
Apagado	No se detectó ninguna falla en la tarjeta madre del sistema.
Amarillo fijo	Indica un problema con la tarjeta madre del sistema.

Diagnósticos de SupportAssist

Sobre esta tarea

Los diagnósticos de SupportAssist (también llamados diagnósticos de ePSA) realizan una revisión completa del hardware. Los diagnósticos de SupportAssist están integrados con el BIOS y el BIOS los ejecuta internamente. Los diagnósticos integrados de SupportAssist ofrecen un conjunto de opciones para determinados dispositivos o grupos de dispositivos, permitiendo las siguientes acciones:

- Ejecutar pruebas automáticamente o en modo interactivo
- Repetir las pruebas
- Visualizar o guardar los resultados de las pruebas
- Ejecutar pruebas exhaustivas para introducir pruebas adicionales que ofrezcan más información sobre los dispositivos que han presentado errores
- Ver mensajes de estado que indican si las pruebas se han completado correctamente
- Ver mensajes de error que informan de los problemas que se han encontrado durante las pruebas

NOTA: Algunas pruebas para dispositivos específicos requieren la intervención del usuario. Asegúrese siempre de estar en la terminal de la computadora cuando las pruebas de diagnóstico se ejecuten.

Para obtener más información, consulte [Verificación de rendimiento del sistema previa al arranque de SupportAssist](#).

Ejecución de los diagnósticos de SupportAssist

Pasos

1. Encienda el equipo.
2. Cuando la computadora esté iniciando, presione la tecla **F12** cuando aparezca el logotipo de Dell.
3. En la pantalla del menú de inicio, seleccione la opción **Diagnostics (Diagnósticos)**.
4. Presione la flecha de la esquina inferior derecha para ir a la lista de la página. Se muestran los elementos detectados.
5. Seleccione el dispositivo en el clúster izquierdo para ejecutar una prueba de diagnóstico en un dispositivo específico.
6. Si hay algún problema, aparecerán los códigos de error. Anote el código de error y el número de validación, y contáctese con Dell.

Indicadores luminosos de diagnóstico del sistema

Indicador luminoso de estado de la batería

Indica el estado de carga de la batería y de alimentación.

Blanco fijo: El adaptador de alimentación está conectado y la batería tiene una carga superior al 5 %.

Ámbar: El equipo funciona con la batería y la batería tiene una carga inferior al 5 %.

Apagado

- El adaptador de alimentación está conectado y la batería está completamente cargada.
- La computadora funciona con la batería y la batería tiene una carga superior al 5 por ciento.
- La computadora se encuentra en estado de suspensión, hibernación o está apagada.

El indicador luminoso de estado de la batería y de alimentación parpadea en color ámbar junto con códigos de sonido para indicar errores.

Por ejemplo, el indicador luminoso de estado de la batería y de alimentación parpadea en ámbar dos veces seguido de una pausa y, a continuación, parpadea en blanco tres veces seguido de una pausa. Este patrón 2, 3 continúa hasta que el ordenador se apague, lo que indica que no se ha detectado memoria o RAM.

La siguiente tabla muestra los diferentes patrones de los indicadores luminosos de estado de la batería y de alimentación, y los problemas asociados.

Tabla 22. Códigos LED

Códigos de los indicadores luminosos de diagnóstico	Descripción del problema	Soluciones recomendadas
1,1	Falla de detección del TPM	Reemplace la tarjeta madre
1,2	Falla de flash de SPI irrecuperable	Reemplace la tarjeta madre
1,3	Cortocircuito en el cable de bisagra de OCP1	Compruebe si el cable de pantalla (EDP) está colocado de manera incorrecta o enganchado en las bisagras. Si el problema persiste, reemplace el cable de pantalla (EDP) o el ensamblaje de la pantalla (LCD)
1,4	Cortocircuito en el cable de bisagra de OCP2	Compruebe si el cable de pantalla (EDP) está colocado de manera incorrecta o enganchado en las bisagras. Si el problema persiste, reemplace el cable de pantalla (EDP) o el ensamblaje de la pantalla (LCD)
1,5	EC no puede programar i-Fuse	Reemplace la tarjeta madre
1,6	Detección genérica de todos los errores de flujo incorrecto de código de EC	Desconecte todas las fuentes de alimentación (CA, batería, batería de tipo botón) y mantenga presionado el botón de encendido para descargar la energía residual.
2,1	Falla del procesador	Ejecute las herramientas de diagnóstico de CPU de Intel. Si el problema persiste, reemplace la tarjeta madre.
2,2	Tarjeta madre del sistema: falla de BIOS o ROM (memoria de solo lectura)	Realice un flash en la última versión del BIOS. Si el problema persiste, reemplace la tarjeta madre.
2,3	No se detectó ninguna memoria o RAM (memoria de acceso aleatorio)	Confirme que el módulo de memoria esté instalado correctamente. Si el problema persiste, reemplace el módulo de memoria.
2,4	Falla de memoria o RAM (memoria de acceso aleatorio)	Restablezca e intercambie módulos de memoria entre las ranuras. Si el problema persiste, reemplace el módulo de memoria.
2,5	Memoria instalada no válida	Restablezca e intercambie módulos de memoria entre las ranuras. Si el problema persiste, reemplace el módulo de memoria.
2,6	Error de la tarjeta madre del sistema o el chipset	Realice un flash en la última versión del BIOS. Si el problema persiste, reemplace la tarjeta madre.
2,7	Error de pantalla	Realice un flash en la última versión del BIOS. Si el problema persiste, reemplace la tarjeta madre.
2,8	Falla del riel de alimentación de la pantalla LCD.	Reemplace la tarjeta madre.
3,1	Falla de la batería de tipo botón	Restablezca la conexión de la batería de CMOS. Si el problema persiste, reemplace la batería del RTC.
3,2	Falla de PCI, tarjeta de video/chip	Reemplace la tarjeta madre.
3,3	Imagen de recuperación no encontrada	Realice un flash en la última versión del BIOS. Si el problema persiste, reemplace la tarjeta madre.
3,4	Imagen de recuperación encontrada pero no válida	Realice un flash en la última versión del BIOS. Si el problema persiste, reemplace la tarjeta madre.
3,5	Falla del riel de alimentación	EC se encontró con una falla de secuencia de alimentación. Si el problema persiste, reemplace la tarjeta madre.
3,6	Flash del BIOS del sistema incompleto	Corrupción en el flash detectada por SBIOS. Si el problema persiste, reemplace la tarjeta madre.
3,7	Se agotó el tiempo de espera para que ME responda al mensaje de HECI	Reemplace la tarjeta madre del sistema

Indicador de estado de la cámara: indica que la cámara está en uso.

- Blanco fija: La cámara está en uso.
- Apagada: La cámara no está en uso.

Indicador de estado de Bloq Mayús: indica si Bloq Mayús está activado o desactivado.

- Blanca fijo: El bloqueo de mayúsculas está activado.
- Apagada: el bloqueo de mayúsculas está desactivado.

Recuperación del sistema operativo

Cuando la computadora no puede iniciar al sistema operativo incluso después de varios intentos, el proceso de recuperación del sistema operativo de Dell SupportAssist se inicia automáticamente.

La recuperación de SO de Dell SupportAssist es una herramienta independiente preinstalada en todas las computadoras de Dell instaladas con sistema operativo Windows 10. Se compone de herramientas para diagnosticar y solucionar problemas que pueden suceder antes de que la computadora se inicie al sistema operativo. Permite diagnosticar problemas de hardware, reparar la computadora, respaldar archivos o restaurar la computadora al estado de fábrica.

También puede descargarla desde el sitio web de soporte de Dell para solucionar problemas y reparar la computadora cuando falla el arranque al sistema operativo principal debido a fallas de software o hardware.

Para obtener más información sobre la recuperación de sistema operativo de Dell SupportAssist, consulte la *Guía del usuario de recuperación de sistema operativo de Dell SupportAssist* en www.dell.com/support.

Flash del BIOS

Sobre esta tarea

Se recomienda realizar un flash del BIOS cuando haya una actualización disponible o al reemplazar la tarjeta madre. Para realizar un flash del BIOS:

Pasos

1. Encienda el equipo.
2. Vaya a www.dell.com/support.
3. Haga clic en **Product support (Soporte de producto)**, introduzca la etiqueta de servicio de su equipo y haga clic en **Submit (Enviar)**.

 **NOTA:** Si no tiene la etiqueta de servicio, utilice la función de detección automática o busque manualmente el modelo de su computadora.

4. Haga clic en **Controladores y descargas > Buscarlo yo mismo**.
5. Seleccione el sistema operativo instalado en el equipo.
6. Desplácese por la página y expanda **BIOS**.
7. Haga clic en **Download (Descargar)** para descargar la última versión del BIOS para su equipo.
8. Después de finalizar la descarga, vaya a la carpeta donde guardó el archivo de actualización del BIOS.
9. Haga doble clic en el icono del archivo de actualización del BIOS y siga las instrucciones que aparecen en pantalla.

Flash del BIOS (memoria USB)

Pasos

1. Siga el procedimiento del paso 1 al paso 7 en "[Flash del BIOS](#)" para descargar el archivo del programa de configuración del BIOS más reciente.
2. Cree una unidad USB de arranque. Para obtener más información, consulte el artículo de la base de conocimientos [SLN143196](#) en www.dell.com/support.
3. Copie el archivo del programa de configuración del BIOS en la unidad USB de arranque.
4. Conecte la unidad USB de arranque a la computadora que necesita la actualización del BIOS.
5. Reinicie la computadora y presione **F12** cuando aparezca el logotipo de Dell en la pantalla.
6. Inicie a la unidad USB desde el **Menú de arranque por única vez**.

- Ingrese el nombre de archivo del programa de configuración del BIOS y presione **Entrar**.
- Aparece la **Utilidad de actualización del BIOS**. Siga las instrucciones que aparecen en pantalla para completar la actualización del BIOS.

Opciones de recuperación y medios de respaldo

Se recomienda crear una unidad de recuperación para solucionar los problemas que pueden producirse con Windows. Dell propone múltiples opciones para recuperar el sistema operativo Windows en su PC de Dell. Para obtener más información, consulte [Opciones de recuperación y medios de respaldo de Windows de Dell](#).

Ciclo de apagado y encendido de wifi

Sobre esta tarea

Si la computadora no puede acceder a Internet debido a problemas de conectividad de wifi, se puede realizar un procedimiento de ciclo de apagado y encendido de wifi. El siguiente procedimiento ofrece las instrucciones sobre cómo realizar un ciclo de apagado y encendido de wifi:

 **NOTA: Algunos proveedores de servicios de Internet (ISP) proporcionan un dispositivo combinado de módem/enrutador.**

Pasos



- Apague el equipo.
- Apague el módem.
- Apague el enrutador inalámbrico.
- Espere 30 segundos.
- Encienda el enrutador inalámbrico.
- Encienda el módem.
- Encienda la computadora.

Obtención de ayuda y contacto con Dell

Recursos de autoayuda

Puede obtener información y ayuda sobre los productos y servicios de Dell mediante el uso de estos recursos de autoayuda en línea:

Tabla 23. Recursos de autoayuda

Recursos de autoayuda	Ubicación de recursos
Información sobre los productos y servicios de Dell	www.dell.com
Mi Dell	
Sugerencias	
Comunicarse con Soporte	En la búsqueda de Windows, ingrese Contact Soporte y presione Entrar .
Ayuda en línea para el sistema operativo	www.dell.com/support/windows www.dell.com/support/linux
Información sobre solución de problemas, manuales de usuario, instrucciones de configuración, especificaciones del producto, blogs de ayuda técnica, controladores, actualizaciones de software , etc.	www.dell.com/support
Artículos de la base de conocimientos de Dell para diferentes inquietudes sobre la computadora	<ol style="list-style-type: none"> 1. Vaya a www.dell.com/support. 2. En la barra de menú, en la parte superior de la página Soporte, seleccione Soporte > Base de conocimientos. 3. En el campo de búsqueda de la página Base de conocimientos, ingrese la palabra clave, el tema o el número de modelo y, a continuación, haga clic o toque el icono de búsqueda para ver los artículos relacionados.
Aprenda y conozca la siguiente información sobre su producto: <ul style="list-style-type: none"> • Especificaciones de producto • Sistema operativo • Ajuste y uso de su producto • Respaldo de datos • Solución de problemas y diagnóstico • Restauración de la configuración de fábrica y del sistema • Información del BIOS 	Consulte <i>Mi Dell y yo</i> en www.dell.com/support/manuals . Para localizar <i>Mi Dell y yo</i> relevante a su producto, identifique su producto mediante una de las siguientes opciones: <ul style="list-style-type: none"> • Seleccione Detectar producto. • Localice su producto a través del menú desplegable en Ver productos. • Ingrese el Número de etiqueta de servicio o la ID de producto en la barra de búsqueda.

Cómo ponerse en contacto con Dell

Para ponerse en contacto con Dell para tratar cuestiones relacionadas con las ventas, el soporte técnico o el servicio al cliente, consulte www.dell.com/contactdell.

 **NOTA:** Puesto que la disponibilidad varía en función del país/región y del producto, es posible que no pueda disponer de algunos servicios en su país/región.

 **NOTA:** Si no tiene una conexión a Internet activa, puede encontrar información de contacto en su factura de compra, en su albarán de entrega, en su recibo o en el catálogo de productos de Dell.