

Inspiron 5593

Servisni priručnik



Napomene, mere opreza i upozorenja

 **NAPOMENA:** Oznaka NAPOMENA ukazuje na važne informacije koje vam pomažu da bolje koristite proizvod.

 **OPREZ:** Oznaka OPREZ ukazuje na potencijalno oštećenje hardvera ili gubitak podataka i objašnjava vam kako da izbegnete problem.

 **UPOZORENJE:** UPOZORENJE ukazuje na opasnost od oštećenja opreme, telesnih povreda ili smrti.

Poglavlje 1: Rad u unutrašnjosti računara.....	6
Bezbednosna uputstva.....	6
Pre rada u unutrašnjosti računara.....	6
Pre početka rada.....	6
Zaštita od elektrostatičkog pražnjenja.....	7
Servisni komplet opreme za zaštitu od elektrostatičkog pražnjenja na terenu.....	7
Transport osetljivih komponenti.....	8
Nakon rada u unutrašnjosti računara.....	9
Poglavlje 2: Uklanjanje i postavljanje komponenti.....	10
Preporučeni alati.....	10
Lista zavrtnja.....	10
Poklopac osnove.....	11
Uklanjanje poklopca osnove.....	11
Postavljanje poklopca osnove.....	14
Baterija.....	17
Uklanjanje baterije.....	17
Postavljanje baterije.....	18
Memorijski moduli.....	20
Uklanjanje memorijskih modula.....	20
Postavljanje memorijskih modula.....	21
Bežična kartica.....	22
Uklanjanje bežične kartice.....	22
Postavljanje bežične kartice.....	23
Ventilator.....	24
Uklanjanje ventilatora.....	24
Postavljanje ventilatora.....	25
Poluprovodnički disk/Intel Optane memorija.....	26
Uklanjanje SSD diska/Intel Optane memorije.....	26
Postavljanje SSD diska/Intel Optane memorije.....	28
Čvrsti disk.....	30
Uklanjanje čvrstog diska.....	30
Postavljanje čvrstog diska.....	32
Tabla osetljiva na dodir.....	34
Uklanjanje table osetljive na dodir.....	34
Postavljanje table osetljive na dodir.....	35
Zvučnici.....	37
Uklanjanje zvučnika.....	37
Postavljanje zvučnika.....	38
Rashladni element.....	38
Uklanjanje rashladnog elementa.....	38
Postavljanje rashladnog elementa.....	39
Sklop ekrana.....	40
Uklanjanje sklopa ekrana.....	40











Postavljanje sklopa ekrana.....	43
Port adaptera za napajanje.....	45
Uklanjanje porta adaptera za napajanje.....	45
Postavljanje porta adaptera za napajanje.....	46
U/I ploča.....	47
Uklanjanje U/I ploče.....	47
Postavljanje U/I ploče.....	48
Dugmasta baterija.....	49
Uklanjanje dugmaste baterije.....	49
Postavljanje dugmaste baterije.....	50
Dugme za napajanje.....	51
Uklanjanje dugmeta za napajanje.....	51
Postavljanje dugmeta za napajanje.....	52
Matična ploča.....	53
Uklanjanje matične ploče.....	53
Postavljanje matične ploče.....	55
Dugme za napajanje sa čitačem otiska prsta.....	58
Uklanjanje dugmeta za napajanje sa čitačem otiska prsta.....	58
Postavljanje dugmeta za napajanje sa čitačem otiska prsta.....	59
Sklop oslonca za dlan i tastature.....	60
Uklanjanje sklopa oslonca za dlanove i tastature.....	60
Postavljanje sklopa oslonca za dlanove i tastature.....	61
Okno ekrana.....	62
Uklanjanje okna ekrana.....	62
Postavljanje okna ekrana.....	63
Kamera.....	64
Uklanjanje kamere.....	64
Postavljanje kamere.....	65
Ploča ekrana.....	66
Uklanjanje ploče ekrana.....	66
Postavljanje ploče ekrana.....	68
Kabl ekrana.....	70
Uklanjanje kabla ekrana.....	70
Postavljanje kabla ekrana.....	71
Sklop zadnjeg poklopca ekrana i antene.....	72
Uklanjanje sklopa zadnjeg poklopca ekrana i antene.....	72
Postavljanje sklopa zadnjeg poklopca ekrana i antene.....	73
Poglavlje 3: Upravljački programi uređaja.....	75
Preuzimanje upravljačkog programa za zvuk.....	75
Preuzimanje upravljačkog programa za mrežu.....	75
Preuzimanje upravljačkog programa za skup čipova.....	76
Preuzimanje upravljačkog programa za čitač medijskih kartica.....	76
Preuzimanje upravljačkog programa za Wi-Fi.....	77
Preuzimanje upravljačkog programa za USB.....	77
Preuzimanje upravljačkog programa grafičke kartice.....	78
Poglavlje 4: Podešavanje sistema.....	79
Podešavanje sistema.....	79

Otvaranje programa za podešavanje BIOS-a.....	79
Tasteri za navigaciju.....	79
Boot Sequence.....	80
Brisanje CMOS podešavanja.....	80
Brisanje lozinki za BIOS (System Setup) (Podešavanje sistema) i sistem.....	80
Ažuriranje BIOS-a u sistemu Windows.....	80
Ažuriranje BIOS-a pomoću USB diska u Windowsu.....	81
Poglavlje 5: Rešavanje problema.....	82
Rukovanje naduvanim litijum-jonskim baterijama.....	82
Dell SupportAssist provera performansi sistema pre pokretanja.....	82
Pokretanje SupportAssist provera performansi sistema pre pokretanja.....	83
Svetla za dijagnostiku sistema.....	83
Oporavak operativnog sistema.....	84
Omogućavanje Intel Optane memorije.....	84
Onemogućavanje Intel Optane memorije.....	84
Isključivanje i ponovno uključivanje Wi-Fi funkcije.....	85
Oslobađanje zaostale energije.....	85
Poglavlje 6: Dobijanje pomoći i kontaktiranje kompanije Dell.....	86

Rad u unutrašnjosti računara

Bezbednosna uputstva

Koristite sledeće bezbednosne smernice kako biste zaštitili računar od mogućih oštećenja i osigurali ličnu bezbednost. Ako nije drugačije navedeno, za svaku proceduru u ovom dokumentu podrazumeva se da ste pročitali bezbednosne informacije koje ste dobili uz računar.

-  **UPOZORENJE:** Pre rada u unutrašnjosti računara, pročitajte bezbednosne informacije koje ste dobili uz računar. Dodatne najbolje bezbednosne prakse potražite na početnoj stranici za usklađenost sa propisima na stranici www.dell.com/regulatory_compliance.
-  **UPOZORENJE:** Isključite računara iz svih izvora napajanja pre otvaranja poklopca ili ploča računara. Kada završite sa radom u unutrašnjosti računara, postavite sve poklopce, ploče i zavrtnje pre nego što računar priključite u električnu utičnicu.
-  **OPREZ:** Da biste izbegli oštećenje računara, uverite se da je radna površina ravna, suva i čista.
-  **OPREZ:** Da biste sprečili oštećenje komponenti i kartica, držite ih za ivice i izbegavajte da dodirujete pinove i kontakte.
-  **OPREZ:** Rešavanje problema i popravke treba da obavljate samo u okviru ovlašćenja ili smernica Dell tima za tehničku pomoć. Šteta usled servisiranja koje nije ovlastila kompanija Dell nije pokrivena vašom garancijom. Pogledajte bezbednosna uputstva koja ste dobili uz proizvod ili ih pronađite na stranici www.dell.com/regulatory_compliance.
-  **OPREZ:** Pre nego što dodirnete bilo koji deo unutar vašeg računara, uzemljite telo dodirivanjem neobojene metalne površine, kao što je metal na zadnjoj strani računara. Dok radite, povremeno dodirujte neobojenu metalnu površinu da biste oslobodili statički elektricitet, koji bi mogao da ošteti unutrašnje komponente.
-  **OPREZ:** Kada isključujete kabl, vucite njegov konektor ili navlaku, a ne sâm kabl. Neki kablovi imaju konektore sa jezičcima ili leptirastim zavrtnjima koje morate skinuti pre odspajanja kabla. Prilikom isključivanja kablova vodite računa o poravnanju kako bi se izbeglo savijanje pinova konektora. Prilikom priključivanja kablova proverite da li su portovi i konektori pravilno orijentisani i poravnati.
-  **OPREZ:** Pritisnite i izvadite instaliranu karticu iz čitača medijskih kartica.
-  **OPREZ:** Budite oprezni pri rukovanju litijum-jonskim baterijama u laptopovima. Naduvane baterije ne smete da koriste, zamenite ih i odložite u otpad na odgovarajući način.
-  **NAPOMENA:** Boja vašeg računara i nekih komponenata može izgledati drugačije u odnosu na one prikazane u ovom dokumentu.

Pre rada u unutrašnjosti računara

-  **NAPOMENA:** Slike u ovom dokumentu se mogu razlikovati u odnosu na vaš računar u zavisnosti od poručene konfiguracije.

Pre početka rada

1. Sačuvajte i zatvorite sve otvorene datoteke i zatvorite sve otvorene aplikacije.
2. Isključite računar. Kliknite na **Start** >  **Napajanje** > **Isključivanje**.



NAPOMENA: Ako koristite neki drugi operativni sistem, pogledajte dokumentaciju svog operativnog sistema u vezi uputstva za zatvaranje.

3. Isključite računar i sve priključene uređaje iz pripadajućih električnih utičnica.
4. Isključite sa računara sve priključene mrežne i periferne uređaje, kao što su tastatura, miš i monitor.
5. Ako je primenljivo, uklonite sve medijske kartice i optičke diskove sa računara.

Zaštita od elektrostatičkog pražnjenja

Elektrostatično pražnjenje je najveći problem prilikom rukovanja elektronskim komponentama, naročito osetljivih komponenti, kao što su kartice za proširenje, DIMM memorije i sistemske ploče. Već i neznatna pražnjenja mogu da oštete električna kola tako da to možda i ne bude očigledno, kao što su povremeni problemi ili skraćeni životni vek. Pošto industrija insistira na smanjenju zahteva u vezi sa napajanjem i na povećanju gustine, zaštita od elektrostatičkog pražnjenja je sve veći problem.

Zbog povećane gustine poluprovodnika koji su korišćeni u novijim proizvodima Dell, osetljivost na statička oštećenja je sada veća nego kod prethodnih proizvoda Dell. Stoga neki prethodno odobreni metodi za rukovanje delovima više nisu primenljivi.

Dva prepoznata tipa oštećenja usled elektrostatičkog pražnjenja su katastrofalni i povremeni kvarovi.

- **Katastrofalni kvarovi** – Katastrofalni kvarovi obuhvataju otprilike 20% kvarova koji nastaju usled elektrostatičkog pražnjenja. Oštećenje je uzrok trenutnog i potpunog gubitka funkcionalnosti uređaja. Primer katastrofalnog kvara je DIMM memorije koji je pretrpeo statički udar i trenutno nastaje simptom „No POST/No Video“ uz prateći tonski kod koji se emituje za nedostajuću ili nefunkcionalnu memoriju.
- **Povremeni kvarovi** – Povremeni kvarovi obuhvataju otprilike 80% kvarova koji nastaju usled elektrostatičkog pražnjenja. Visoka stopa povremenih kvarova upućuje na to da oštećenje u većini slučajeva ne može da se odmah prepozna. DIMM pretrpi statički udar, ali traganje za greškama je jednostavno oslabljeno i приметni simptomi u vezi sa oštećenjem ne ispoljavaju se odmah. Oslabljeno traganje za greškama može da potraje sedmicama ili mesecima dok u potpunosti ne iščezne, a u međuvremenu može da dođe do degradacije celovitosti memorije, povremenih grešaka memorije itd.

Teži tip oštećenja za prepoznavanje i rešavanje je povremeni kvar (takođe poznat i kao latentni kvar ili „hodajući ranjenik“).

Izvršite sledeće korake da sprečite oštećenje usled elektrostatičkog pražnjenja:

- Koristite ožičenu narukvicu za zaštitu od elektrostatičkog pražnjenja koja je valjano uzemljena. Upotreba bežičnih antistatičkih traka više nije dozvoljena, pošto ne obezbeđuju odgovarajuću zaštitu. Dodirivanje kućišta pre delova kojim se rukuje ne obezbeđuje odgovarajuću zaštitu od elektrostatičkog pražnjenja na delovima kod kojih postoji povećan rizik od oštećenja uzrokovanih elektrostatičkim pražnjenjem.
- Svim komponentama koje su osetljive na elektrostatičko pražnjenje rukujte na površini koja je zaštićena od statičkog pražnjenja. Ako je moguće, koristite antistatičke podne podloge i podloge za radni sto.
- Kada iz kartonske ambalaže u kojoj je dostavljena raspakujete komponentu koja je osetljiva na elektrostatičko pražnjenje, nemojte da je raspakujete iz antistatičke ambalaže pre nego što budete spremni da instalirate komponentu. Pre otvaranja antistatičke ambalaže, postarajte se da na vašem telu ne bude statičkog elektriciteta.
- Pre transportovanja komponente koja je osetljiva na elektrostatičko pražnjenje, smestite je u antistatičku posudu ili ambalažu.

Servisni komplet opreme za zaštitu od elektrostatičkog pražnjenja na terenu

Nenadzirani servisni komplet opreme za rad na terenu je komplet opreme koji se najčešće koristi. Svaki servisni komplet opreme za rad na terenu obuhvata tri glavne komponente: antistatičku podlogu, narukvicu i žicu za spajanje.

Komponente servisnog kompleta opreme za zaštitu od elektrostatičkog pražnjenja na terenu

Komponente servisnog kompleta opreme za zaštitu od elektrostatičkog pražnjenja na terenu su sledeće:

- **antistatička podloga** – antistatička podloga je disipaciona i na nju se mogu postavljati delovi tokom postupaka servisiranja. Kada koristite antistatičku podlogu, narukvica treba da naleže na ruku, a žica za spajanje treba da bude povezana sa podlogom i bilo kakvim neizolovanim metalom na sistemu. Nakon što su ispravno razmešteni servisni delovi mogu da se uklone iz ESD kese i da se stave neposredno na podlogu. Jedinice koje su osetljive na oštećenje usled elektrostatičkog pražnjenja bezbedne su u vašim rukama, na ESD podlozi, u sistemu ili u kesi.

- **narukvica i žica za spajanje** – narukvica i žica za spajanje mogu da budu neposredno povezane između vašeg zgloba i neizolovanog metala u hardveru ako ESD podloga nije potrebna, ili mogu da budu povezane sa antistatičkom podlogom da bi se zaštitio hardver koji je privremeno stavljen na podlogu. Fizička veza narukvice i žice za spajanje između vaše kože, ESD podloge i hardvera poznata je kao spoj. Koristite samo one servisne komplete za rad na terenu koji imaju, narukvicu, podlogu i žicu za spajanje. Nikada ne koristite bežične narukvice. Imajte uvek u vidu da se žice u unutrašnjosti narukvice sklone oštećenju usled uobičajenog korišćenja i treba ih redovno proveravati pomoću pribora za testiranje narukvice da bi se izbeglo slučajno oštećenje hardvera usled elektrostratičkog pražnjenja. Preporučuje se da se testiranje narukvice i žice za spajanje vrši najmanje jednom sedmično.
- **Pribor za testiranje ESD narukvice** – Žice unutar ESD narukvice sklone su oštećenju tokom vremena. Kada se koristi nenadzirani komplet, najbolja praksa je da se narukvica redovno testira pre svakog poziva za servisiranje i najmanje jednom sedmično. Pribor za testiranje narukvice je najbolji za obavljanje ovog testa. Ako nemate svoj pribor za testiranje narukvice, proverite sa vašim regionalnim predstavništvom da li ga oni imaju. Da biste sproveli test, priključite žicu za spajanje narukvice na pribor za testiranje kada je narukvica na vašem zglobu i pritisnite dugme za testiranje. Ako je test uspešan, svetli zeleni LED indikator, a ako je test neuspešan, svetli crveni LED indikator i uključuje se zvuk upozorenja.
- **Izolacioni elementi** – Veoma je važno da uređaje koji su osetljivi na elektrostratičko pražnjenje, kao što su plastična kućišta rashladnih elemenata, držite što dalje od unutrašnjih delova koji su izolatori i često veoma naelektrisani.
- **Radno okruženje** – Pre razmeštanja servisnog kompleta opreme za zaštitu od elektrostratičkog pražnjenja na terenu, procenite situaciju na lokaciji klijenta. Na primer, razmeštanje kompleta za serversko okruženje razlikuje se od razmeštanja kompleta za okruženja za desktop ili prenosive računare. Serveri su obično instalirani u rek u centru podataka, a desktop i prenosivi računari su obično smešteni na kancelarijskim stolovima ili u radnom prostoru sa pregradama. Uvek tražite veliku, otvorenu i ravnu površinu bez nereda, koja je dovoljno velika za razmeštanje ESD kompleta i koja ima dodatan prostor za smeštanje tipa sistema kojeg treba popraviti. U radnom prostoru takođe ne smeju da budu izolatori koji mogu da uzrokuju oštećenje usled elektrostratičkog pražnjenja. Izolatore, kao što je Styrofoam i druge plastični materijali, na radnoj površini uvek treba udaljiti od osetljivih delova najmanje 12 inča ili 30 centimetara pre fizičkog rukovanja bilo kojim hardverskim komponentama
- **ESD ambalaža** – Sve jedinice koje su osetljive na oštećenje usled elektrostratičkog pražnjenja treba transportovati i preuzimati u ambalaži koja je zaštićena od statičkog elektriciteta. Najbolje je koristiti metalne kese sa zaštitom od statičkog elektriciteta. Međutim, prilikom vraćanja oštećenog dela uvek treba da koristite istu ESD kesu i ambalažu u kojoj vam je dostavljen novi deo. ESD kesa treba da bude savijena, oblepljena trakom i u originalnoj kutiji, u kojoj je dostavljen novi deo, treba koristiti isti i sav penasti materijal za pakovanje. Jedinice koje su osetljive na oštećenje usled elektrostratičkog pražnjenja treba izvaditi iz ambalaže samo na radnoj površini koja je zaštićena od oštećenja usled elektrostratičkog pražnjenja, a delovi se nikad ne smeju postavljati na ESD kesu zato što je samo unutrašnjost kese zaštićena. Delove uvek držite u rukama, na ESD podlozi, u sistemu ili u antistatičkoj kesi.
- **Transport osetljivih komponenti** – Prilikom prevoza komponenti osetljivih na oštećenje usled elektrostratičkog pražnjenja, kao što su rezervni delovi ili delovi koje treba vratiti proizvođaču Dell, od ključne je važnosti za njihov bezbedan transport da ovi delovi budu smešteni u antistatičke kese.

Ukratko o zaštiti od elektrostratičkog pražnjenja

Preporučujemo vam da svi tehničari, koji vrše servisiranje na terenu, koriste tradicionalne ožičene ESD narukvice sa uzemljenjem i zaštitnu antistatičku podlogu svaki put kada servisiraju proizvode Dell. Pored toga, veoma je važno da tehničari drže osetljive delove odvojeno od svih izolacionih delova kada vrše servisiranje i da koriste antistatičke kese za transport osetljivih komponenti.

Transport osetljivih komponenti

Prilikom transporta komponenti osetljivih na elektrostratičko pražnjenje, kao što su delovi za zamenu ili delovi koje treba vratiti kompaniji Dell, veoma je važno da ovi delovi budu upakovani u antistatičke kese, kako bi njihov prevoz bio bezbedan.

Oprema za podizanje

Kada podižete tešku opremu, pridržavajte se sledećih smernica:

 **OPREZ: Nemojte da podižete opremu koja je teža od 22,68 kg. Uvek zatražite dodatne resurse ili koristite mehanički uređaj za podizanje.**

1. Zauzmite čvrst i uravnotežen oslonac. Zauzmite raskoračni stav za stabilan oslonac, a prste usmerite ka spolja.
2. Zategnite stomačne mišiće. Abdominalni mišići podupiru vašu kičmu prilikom podizanja i neutrališu silu opterećenja.
3. Podižite pomoću nogu, ne pomoću leđa.
4. Teret držite bliže telu. Što je teret bliži kičmi, utoliko manje opterećuje leđa.
5. Leđa držite u uspravnom položaju, bilo da podižete ili spuštate teret. Nemojte da dodajete masu svog tela na teret. Ne uvijajte telo i leđa.
6. Prilikom spuštanja tereta primenite istu tehniku obrnutim redosledom.

Nakon rada u unutrašnjosti računara

 **OPREZ:** Zaostali ili slobodni zavrtnji ostavljeni u računaru mogu ozbiljno oštetiti računar.

1. Postavite sve zavrtnje i uverite se da se unutar računara ne nalaze zaostali zavrtnji.
2. Priključite sve eksterne uređaje, periferne uređaje ili kablove koje ste uklonili pre rada na računaru.
3. Postavite medijske kartice, diskove ili druge delove koje ste uklonili pre rada na računaru.
4. Priključite računar i sve povezane uređaje u odgovarajuće električne utičnice.
5. Uključite računar.

Uklanjanje i postavljanje komponenti

NAPOMENA: Slike u ovom dokumentu se mogu razlikovati u odnosu na vaš računar u zavisnosti od poručene konfiguracije.

Preporučeni alati

Za procedure u ovom dokumentu mogu se zahtevati sledeći alati:

- Phillips odvrtlač broj 1
- Odvrtlač sa ravnom glavom
- Plastična olovka

Lista zavrtnja

NAPOMENA: Kad uklanjate zavrtnje sa komponente, preporučujemo vam da zabeležite tip zavrtnja, broj zavrtnja i da zavrtnje stavite u kutiju za čuvanje zavrtnja. Na taj način ćete biti sigurni da imate tačan broj zavrtnja i ispravan tip zavrtnja kad budete postavljali komponentu.

NAPOMENA: Neki računari imaju magnetne površine. Zavrtnji ne smeju da ostanu pričvršćeni za te površine kad postavljate komponentu.

NAPOMENA: Boja zavrtnja se može razlikovati u zavisnosti od naručene konfiguracije.

Tabela 1. Lista zavrtnja











Komponenta	Pričvršćena za	Tip zavrtnja	Količina	Slika zavrtnja
Poklopac osnove	Sklop oslonca za dlan i tastature	M2,5x6	7	
Baterija	Sklop oslonca za dlan i tastature	M2x3	3	
Ploča ekrana	Sklop zadnjeg poklopca ekrana i antene	M2,5x2,5	6	
Ploča ekrana	Sklop zadnjeg poklopca ekrana i antene	M2x3	2	
Ventilator	Sklop oslonca za dlan i tastature	M2,5x5	2	
Sklop čvrstog diska	Sklop oslonca za dlan i tastature	M2x3	3	
Nosač čvrstog diska	Hard disk	M3x3	4	
Rashladni element NAPOMENA: Važi samo za računare koji se isporučuju sa konfiguracijom	Matična ploča	M2x3	3	

Tabela 1. Lista zavrtnja (nastavak)

Komponenta	Pričvršćena za	Tip zavrtnja	Količina	Slika zavrtnja
neintegrisane grafičke kartice.				
Sklop ekrana	Sklop oslonca za dlan i tastature	M2,5x5	6	
U/I ploča	Sklop oslonca za dlan i tastature	M2x4	3	
Dugme za napajanje sa opcionalnim čitačem otiska prsta	Sklop oslonca za dlan i tastature	M2x3	2	
M.2 2230/2280 Poluprovodnički disk/Intel Optane	Sklop oslonca za dlan i tastature	M2x3	1	
M.2 2230 Poluprovodnički disk/Intel Optane	Termalni štitnik	M2x2	1	
Matična ploča	Sklop oslonca za dlan i tastature	M2x4	1	
Nosač table osetljive na dodir	Sklop oslonca za dlan i tastature	M1,6x2	3	
Tabla osetljiva na dodir	Sklop oslonca za dlan i tastature	M1,6x2	2	
Nosač bežične kartice	Matična ploča	M2x3	1	

Poklopac osnove

Uklanjanje poklopcu osnove

i **NAPOMENA:** Pre rada u unutrašnjosti računara, pročitajte bezbednosne informacije koje ste dobili uz računar i pratite korake navedene u delu [Pre rada u unutrašnjosti računara](#). Nakon rada u unutrašnjosti računara, pratite uputstva u delu [Nakon rada u unutrašnjosti računara](#). Dodatne najbolje bezbednosne prakse potražite na početnoj stranici za usklađenost sa propisima na stranici www.dell.com/regulatory_compliance.

Procedura

1. Olabavite dva neispadajuća zavrtnja na poklopcu osnove.
2. Uklonite sedam zavrtnja (M2,5x6) kojima je poklopac osnove pričvršćen za sklop oslonca za dlan i tastature.

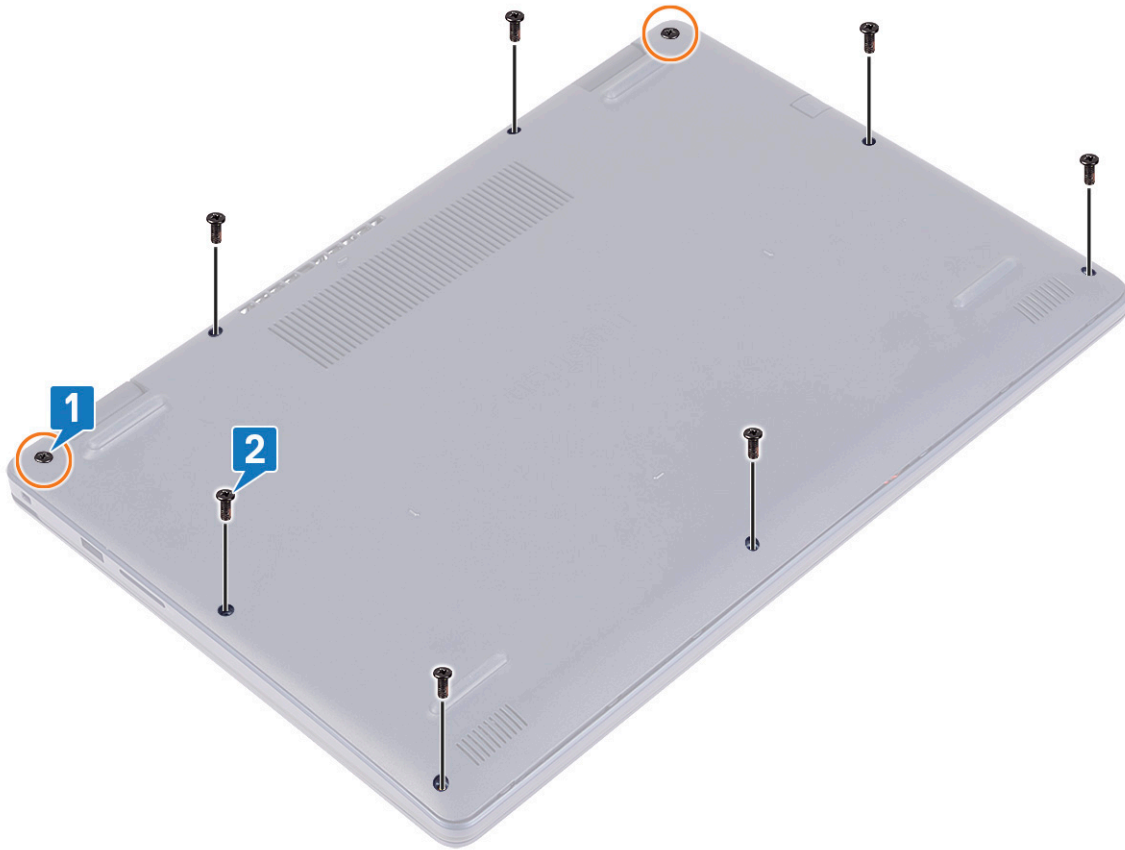

3. Odvojite poklopac osnove počev od zareza na zglobovima ekrana u gornjem levom i gornjem desnom uglu poklopca osnove.
4. Podignite poklopac osnove sa sklopa oslonca za dlan i tastature.

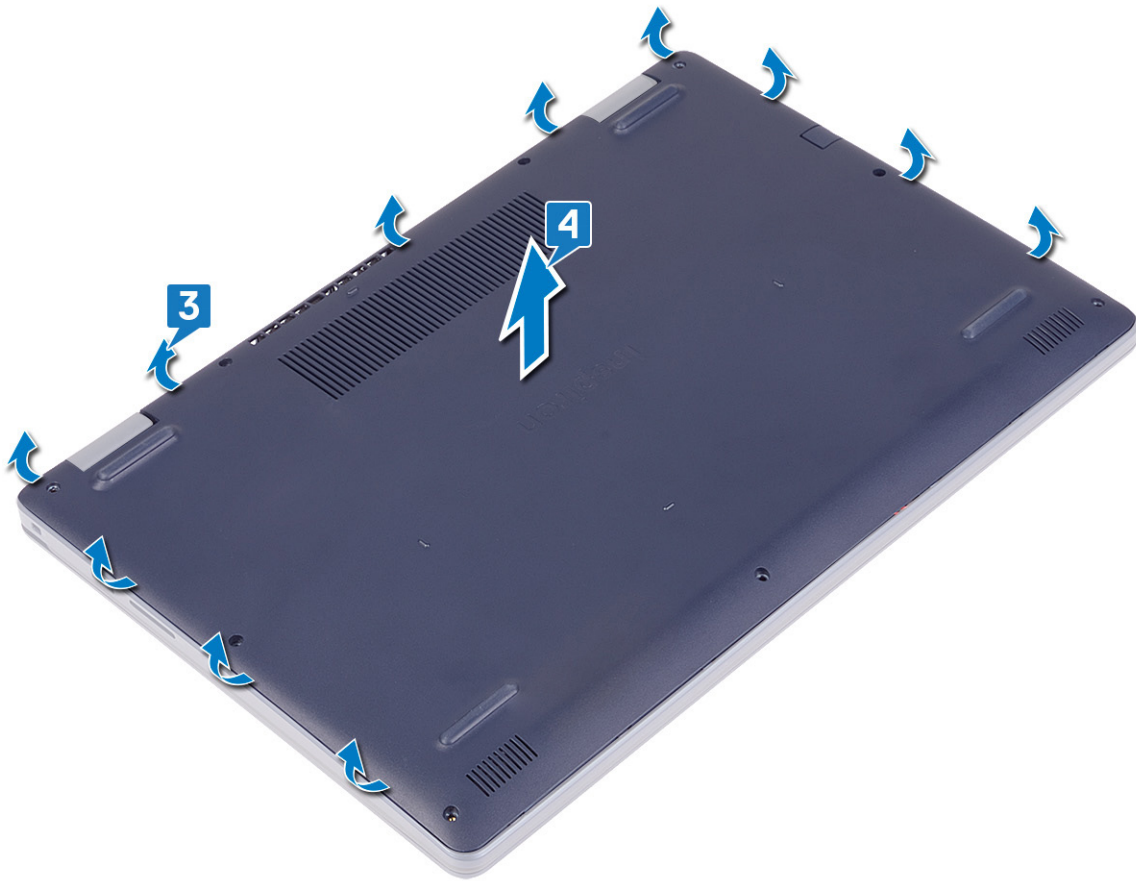

i **NAPOMENA:** Pratite sledeće korake koji važe samo ako želite da uklonite još neku komponentu sa računara.

5. Odlepite traku koja pričvršćuje kabl baterije za konektor i izvadite kabl baterije iz konektora na matičnoj ploči.

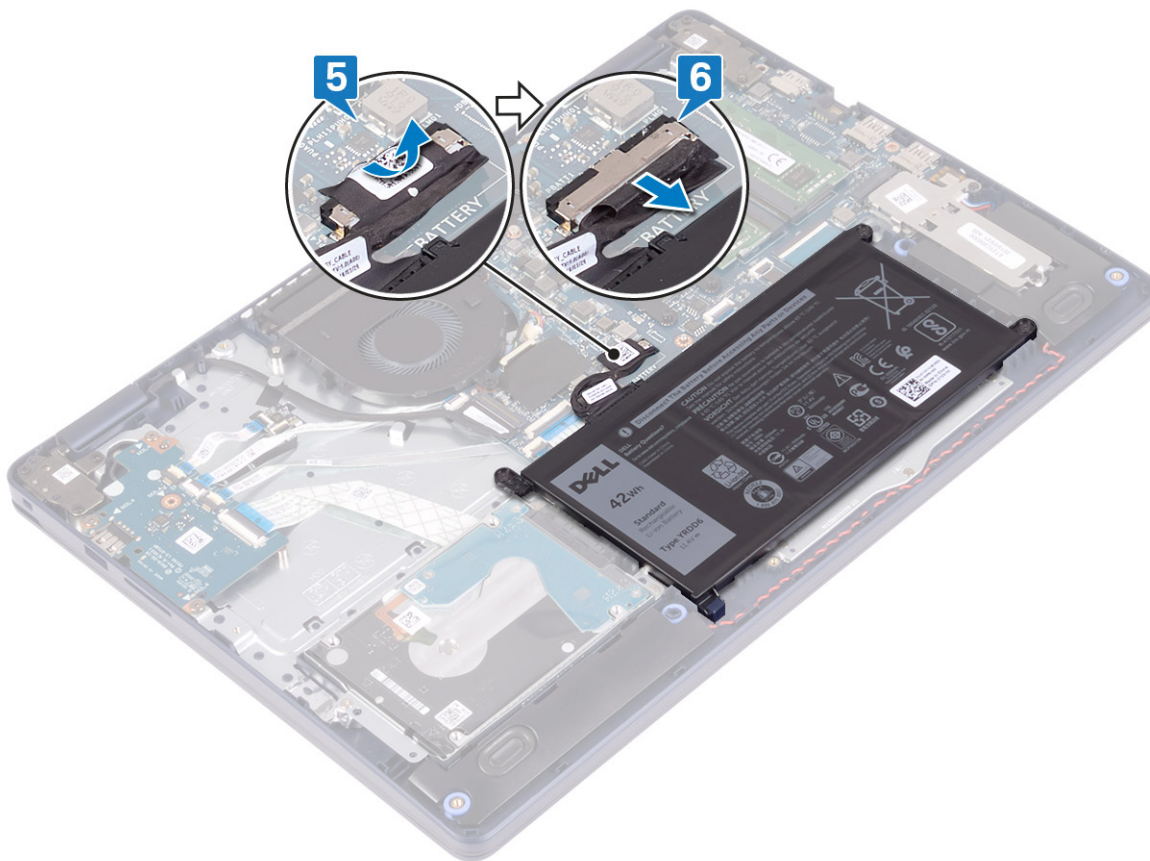

6. Pritisnite i zadržite dugme za napajanje pet sekundi da biste uzemljili računar i ispraznili zaostalu energiju.

Postavljanje poklopca osnove

NAPOMENA: Pre rada u unutrašnjosti računara, pročitajte bezbednosne informacije koje ste dobili uz računar i pratite korake navedene u delu [Pre rada u unutrašnjosti računara](#). Nakon rada u unutrašnjosti računara, pratite uputstva u delu [Nakon rada u unutrašnjosti računara](#). Dodatne najbolje bezbednosne prakse potražite na početnoj stranici za usklađenost sa propisima na stranici www.dell.com/regulatory_compliance.

Procedura

1. Povežite kabl baterije na matičnu ploču.
2. Zalepite traku kojom je kabl baterije pričvršćen za konektor na matičnoj ploči ako je primenjivo.

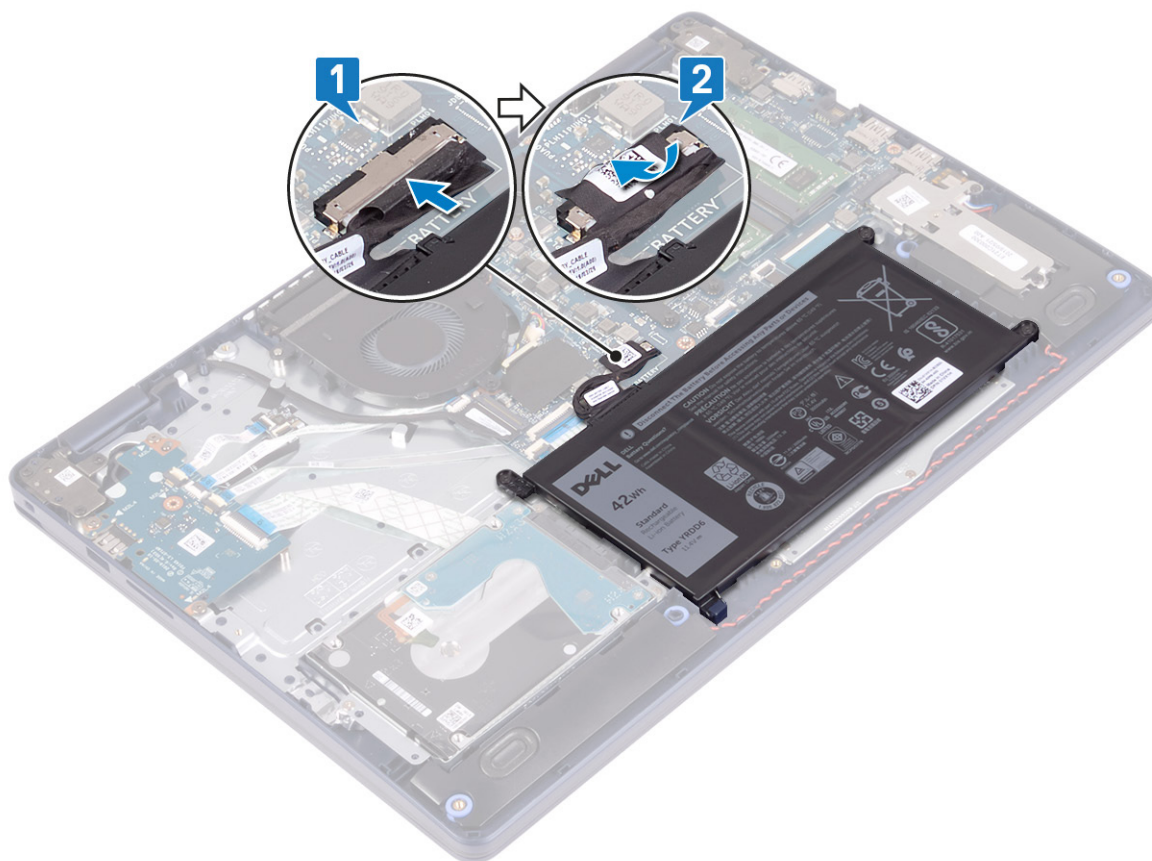

3. Postavite poklopac osnove na sklop oslonca za dlan i tastature i pritisnite poklopac osnove u ležište počev od porta adaptera za napajanje.

OPREZ: Da biste sprečili slučajna oštećenja porta adaptera za napajanje, ne pritiskajte poklopac osnove preko porta adaptera za napajanje kada postavljate poklopac osnove na osnovu računara.

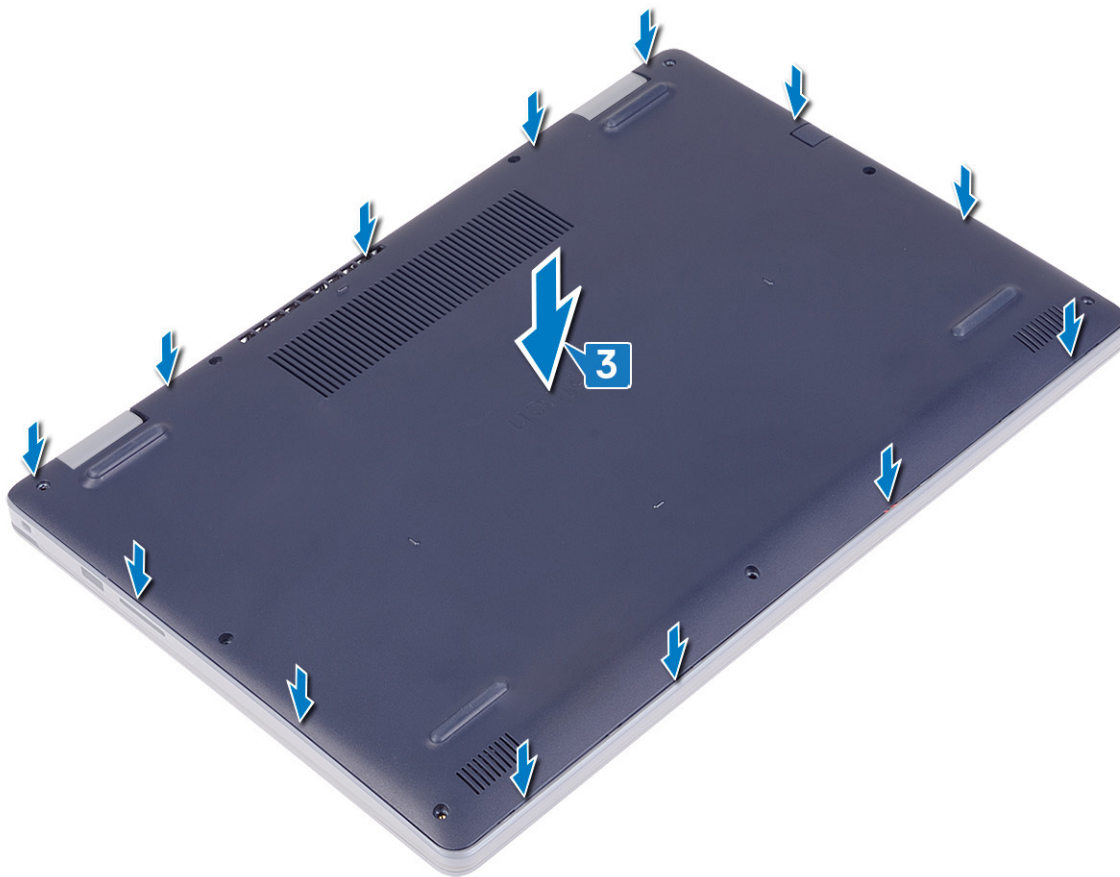

4. Postavite sedam zavrtnja (M2,5x6) kojima je poklopac osnove pričvršćen za sklop oslonca za dlan i tastature.
5. Zategnite dva neispadajuća zavrtnja kojima je poklopac osnove pričvršćen za sklop oslonca za dlan i tastature.

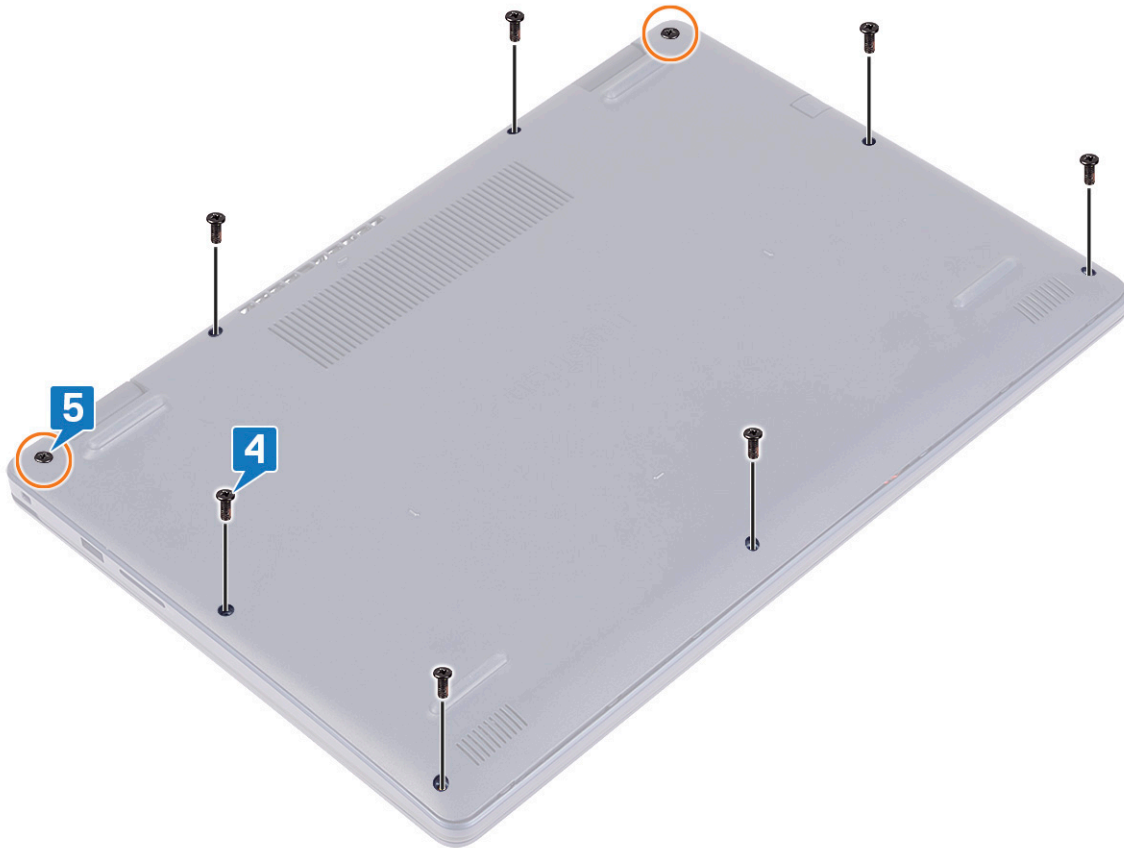

Baterija

Uklanjanje baterije

i **NAPOMENA:** Pre rada u unutrašnjosti računara, pročitajte bezbednosne informacije koje ste dobili uz računar i pratite korake navedene u delu [Pre rada u unutrašnjosti računara](#). Nakon rada u unutrašnjosti računara, pratite uputstva u delu [Nakon rada u unutrašnjosti računara](#). Dodatne najbolje bezbednosne prakse potražite na početnoj stranici za usklađenost sa propisima na stranici www.dell.com/regulatory_compliance.

Bezbednosne mere za litijum-jonsku bateriju

△ OPREZ:

- Budite oprezni pri rukovanju litijum-jonskih baterija.
- Ispraznite potpuno bateriju pre nego što je uklonite. Isključite AC adapter za napajanje iz sistema i koristite računar samo na bateriju - baterija je u potpunosti ispražnjena kada računar više ne može da se uključi pritiskom na dugme za uključivanje/isključivanje.
- Nemojte da pritiskate, ispuštate, oštećujete bateriju ili je probijate drugim objektima.
- Ne izlažite bateriju visokim temperaturama i ne rastavljajte sklopove i ćelije baterije.
- Ne pritiskajte površinu baterije.
- Bateriju nemojte rastavljati.
- Ne koristite nikakve alatke da biste odvojili bateriju.

- Vodite računa da tokom servisiranja ovog proizvoda ne izgubite ili zaturite zavrtnje da biste sprečili slučajno probijanje ili oštećenje baterije i drugih komponenti sistema.
- Ako se baterija zaglavi u računaru zbog širenja, ne pokušavajte da je izvadite jer probijanje, savijanje ili pritiskanje litijum-jonske baterije može da bude opasno. U tom slučaju kontaktirajte Dell tehničku podršku da biste dobili pomoć. Idite na www.dell.com/contactdell.
- Uvek kupujte originalne baterije sa www.dell.com ili od ovlašćenih Dell partnera i prodavaca.
- Naduvane baterije ne smete da koriste, zamenite ih i odložite u otpad na odgovarajući način. Smernice za rukovanje naduvanim litijum-jonskim baterijama i njihovu zamenu potražite u odeljku [Rukovanje naduvanim litijum-jonskim baterijama](#).

Pripremni koraci

Uklonite poklopac osnove.

Procedura

1. Odlepite traku kojom je kabl baterije pričvršćen za konektor kabla baterije.
2. Odspojite kabl baterije sa matične ploče.
3. Uklonite tri zavrtnja (M2x3) kojima je baterija pričvršćena za sklop oslonca za dlan i tastature.
4. Izvucite i podignite bateriju sa sklopa oslonca za dlan i tastature.

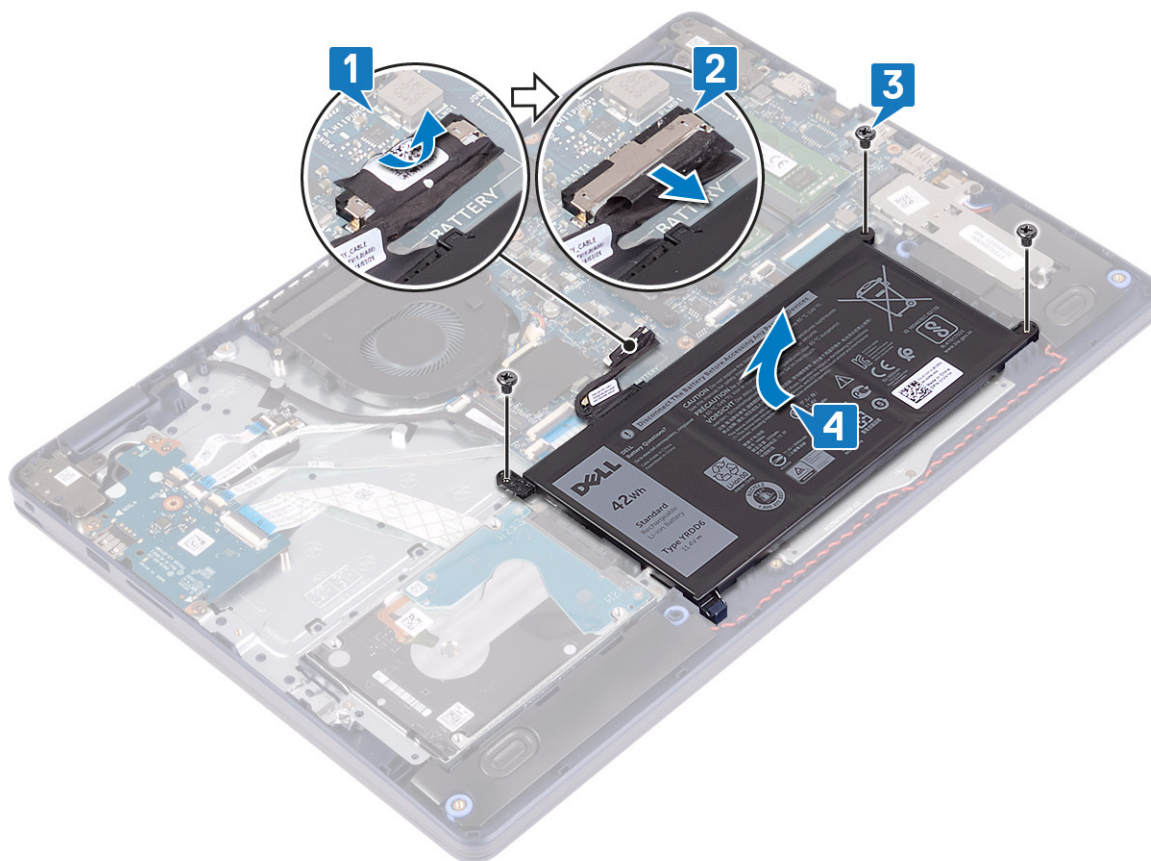

Postavljanje baterije

- NAPOMENA:** Pre rada u unutrašnjosti računara, pročitajte bezbednosne informacije koje ste dobili uz računar i pratite korake navedene u delu [Pre rada u unutrašnjosti računara](#). Nakon rada u unutrašnjosti računara, pratite uputstva u delu [Nakon rada u](#)

Bezbednosne mere za litijum-jonsku bateriju

⚠ OPREZ:

- Budite oprezni pri rukovanju litijum-jonskih baterija.
- Ispraznite potpuno bateriju pre nego što je uklonite. Isključite AC adapter za napajanje iz sistema i koristite računar samo na bateriju - baterija je u potpunosti ispražnjena kada računar više ne može da se uključi pritiskom na dugme za uključivanje/isključivanje.
- Nemojte da pritiskate, ispuštate, oštećujete bateriju ili je probijate drugim objektima.
- Ne izlažite bateriju visokim temperaturama i ne rastavljajte sklopove i ćelije baterije.
- Ne pritiskajte površinu baterije.
- Bateriju nemojte rastavljati.
- Ne koristite nikakve alatke da biste odvojili bateriju.
- Vodite računa da tokom servisiranja ovog proizvoda ne izgubite ili zaturite zavrtnje da biste sprečili slučajno probijanje ili oštećenje baterije i drugih komponenti sistema.
- Ako se baterija zaglavi u računaru zbog širenja, ne pokušavajte da je izvadite jer probijanje, savijanje ili pritiskanje litijum-jonske baterije može da bude opasno. U tom slučaju kontaktirajte Dell tehničku podršku da biste dobili pomoć. Idite na www.dell.com/contactdell.
- Uvek kupujte originalne baterije sa www.dell.com ili od ovlašćenih Dell partnera i prodavaca.
- Naduvane baterije ne smete da koriste, zamenite ih i odložite u otpad na odgovarajući način. Smernice za rukovanje naduvanim litijum-jonskim baterijama i njihovu zamenu potražite u odeljku [Rukovanje naduvanim litijum-jonskim baterijama](#).

Procedura

1. Poravnajte otvore za zavrtnje na bateriji sa otvorima za zavrtnje na sklopu oslonca za dlan i tastature.
2. Proverite da li je držač u donjem levom uglu baterije ubačen u priključak.
3. Postavite tri zavrtnja (M2x3) kojima je baterija pričvršćena za sklop oslonca za dlan i tastature.
4. Povežite kabl baterije na matičnu ploču.
5. Zalepite traku koja učvršćuje kabl baterije za konektor kabla baterije.

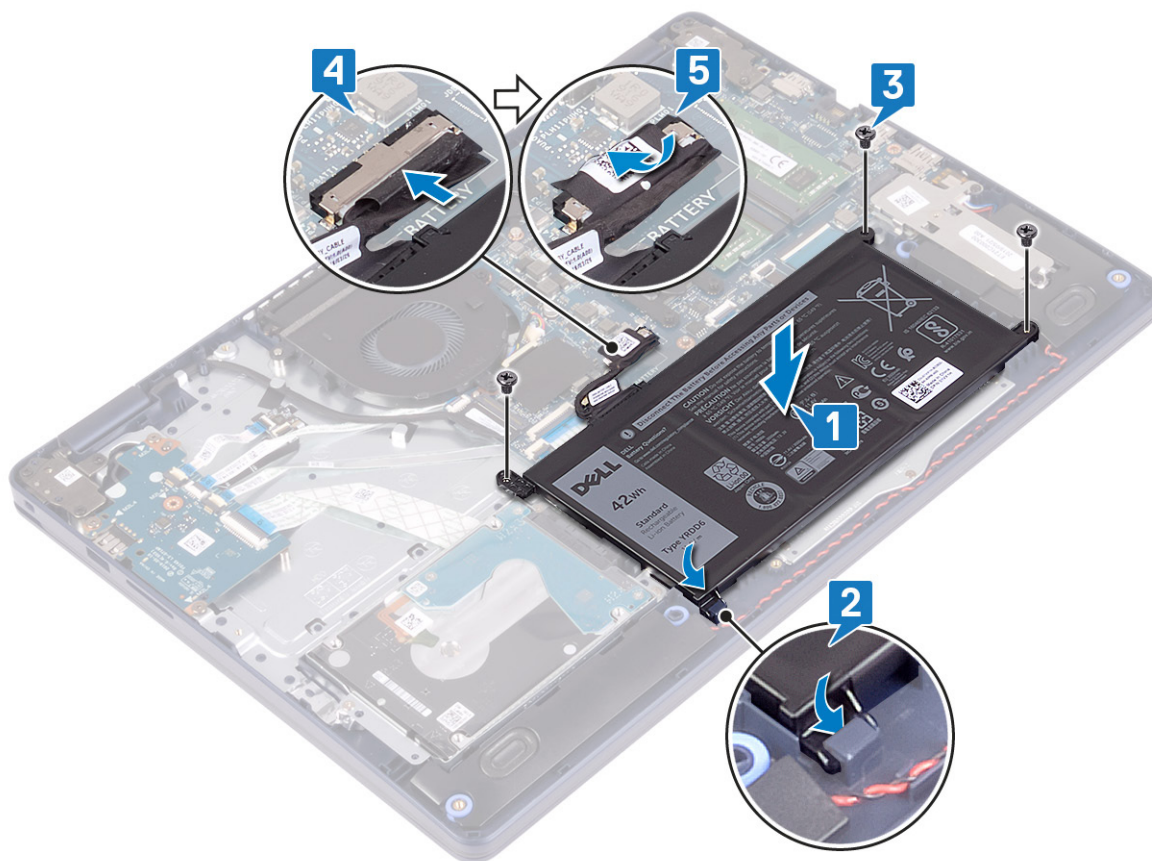

Dopunski koraci

Postavite poklopac osnove.

Memorijski moduli

Uklanjanje memorijskih modula

i **NAPOMENA:** Pre rada u unutrašnjosti računara, pročitajte bezbednosne informacije koje ste dobili uz računar i pratite korake navedene u delu [Pre rada u unutrašnjosti računara](#). Nakon rada u unutrašnjosti računara, pratite uputstva u delu [Nakon rada u unutrašnjosti računara](#). Dodatne najbolje bezbednosne prakse potražite na početnoj stranici za usklađenost sa propisima na stranici www.dell.com/regulatory_compliance.

Pripremni koraci

Uklonite poklopac osnove.

Procedura

1. Pronadite memorijski modul na računaru.

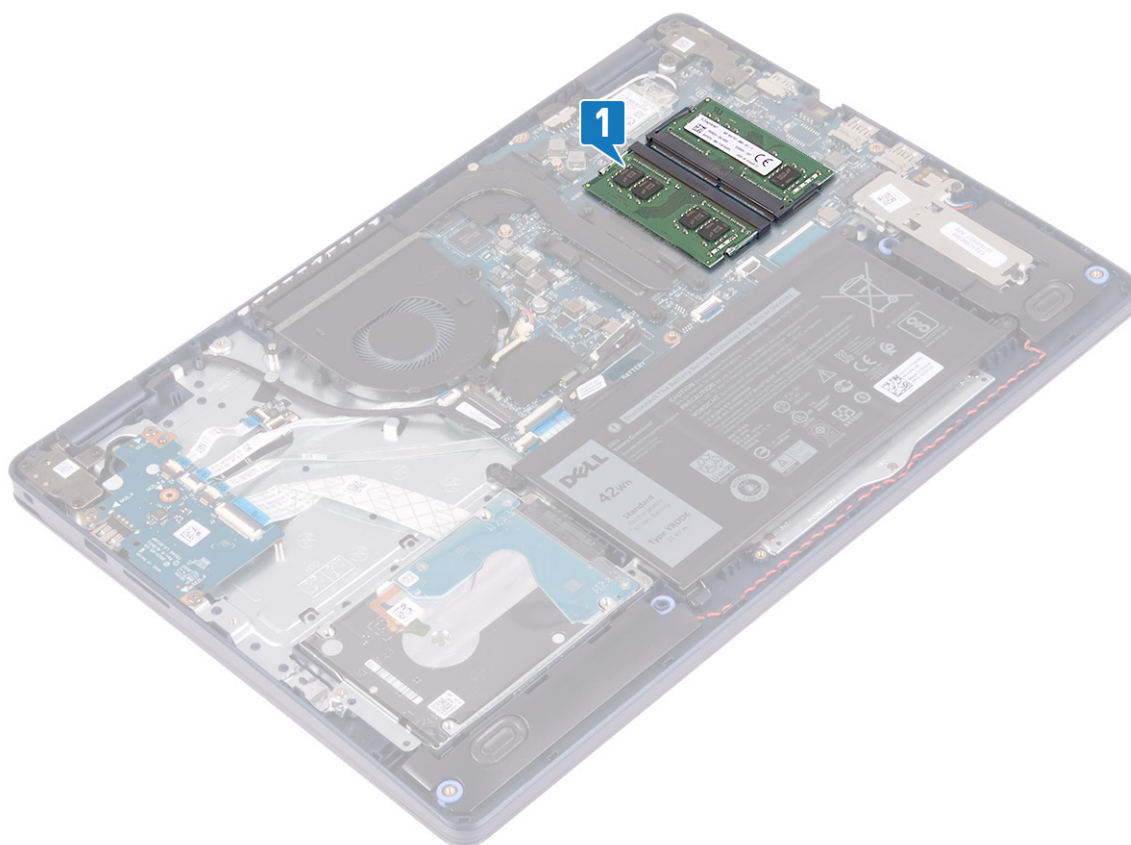

2. Vrhovima prstiju pažljivo razdvojite spojnice za pričvršćivanje sa obe strane priključka memorijskog modula tako da memorijski modul iskoči.
3. Uklonite memorijski modul iz priključka memorijskog modula.

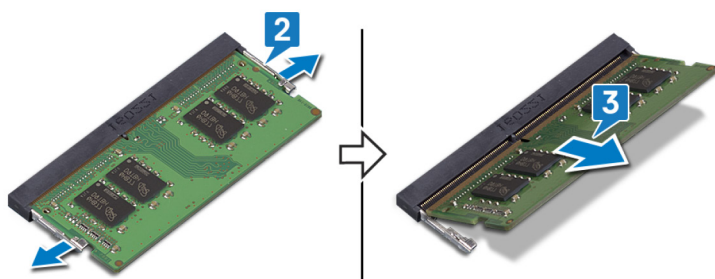

Postavljanje memorijskih modula

i **NAPOMENA:** Pre rada u unutrašnjosti računara, pročitajte bezbednosne informacije koje ste dobili uz računar i pratite korake navedene u delu [Pre rada u unutrašnjosti računara](#). Nakon rada u unutrašnjosti računara, pratite uputstva u delu [Nakon rada u unutrašnjosti računara](#). Dodatne najbolje bezbednosne prakse potražite na početnoj stranici za usklađenost sa propisima na stranici www.dell.com/regulatory_compliance.

Procedura

1. Poravnajte zarez na memorijskom modulu sa držačem na priključku memorijskog modula.
2. Pod uglom i do kraja gurnite memorijski modul u priključak.
3. Pritisnite memorijski modul na dole tako da klikne u ležištu.

i **NAPOMENA:** Ako ne čujete klik, uklonite memorijski modul i ponovo ga instalirajte.

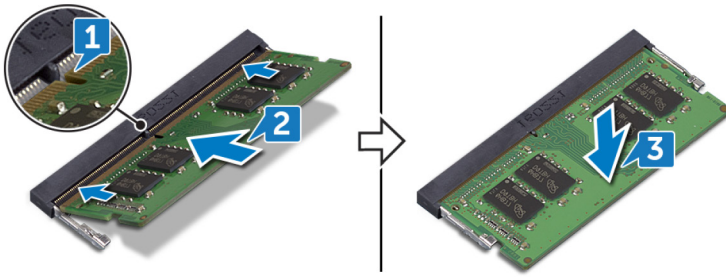

Dopunski koraci

Postavite poklopac osnove.

Bežična kartica

Uklanjanje bežične kartice

NAPOMENA: Pre rada u unutrašnjosti računara, pročitajte bezbednosne informacije koje ste dobili uz računar i pratite korake navedene u delu [Pre rada u unutrašnjosti računara](#). Nakon rada u unutrašnjosti računara, pratite uputstva u delu [Nakon rada u unutrašnjosti računara](#). Dodatne najbolje bezbednosne prakse potražite na početnoj stranici za usklađenost sa propisima na stranici www.dell.com/regulatory_compliance.

Pripremni koraci

Uklonite poklopac osnove.

Procedura

1. Pronađite bežičnu karticu na računaru.

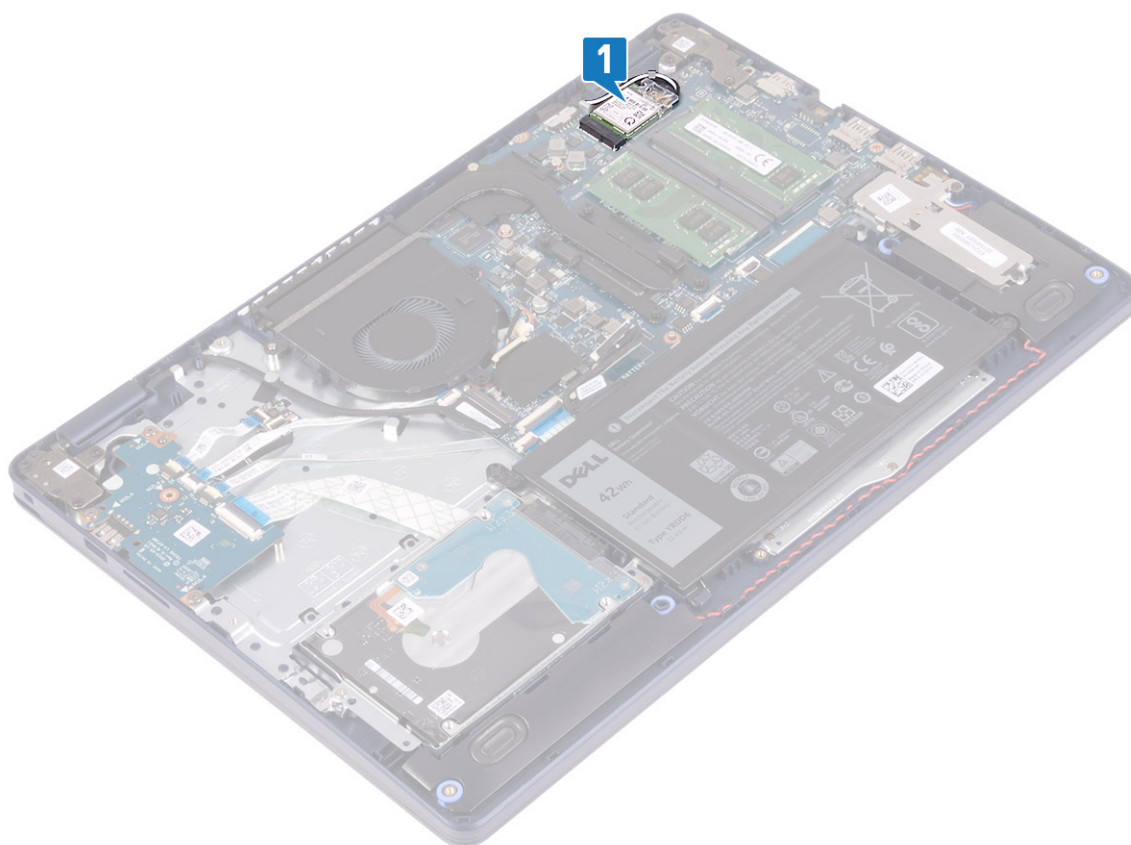

2. Uklonite zavrtnanj (M 2x3) kojim je nosač bežične kartice pričvršćen za matičnu ploču.
3. Izvucite i uklonite nosač bežične kartice sa bežične kartice.
4. Izvadite kablove antene iz konektora na bežičnoj kartici pomoću plastične olovke.
5. Gurnite i podignite bežičnu karticu iz slota za bežičnu karticu.

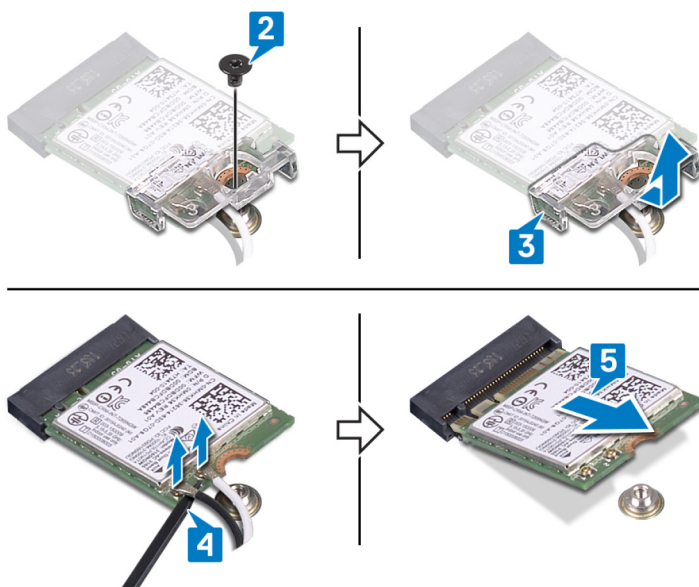

Postavljanje bežične kartice.

NAPOMENA: Pre rada u unutrašnjosti računara, pročitajte bezbednosne informacije koje ste dobili uz računar i pratite korake navedene u delu [Pre rada u unutrašnjosti računara](#). Nakon rada u unutrašnjosti računara, pratite uputstva u delu [Nakon rada u](#)

unutrašnjosti računara. Dodatne najbolje bezbednosne prakse potražite na početnoj stranici za usklađenost sa propisima na stranici www.dell.com/regulatory_compliance.

Procedura

OPREZ: Da biste sprečili oštećenje bežične kartice, ne postavljajte kablove ispod nje.

1. Povežite kablove antene sa bežičnom karticom.

U sledećoj tabeli je navedena šema boja kablova antene za bežičnu karticu koju podržava vaš računar.

Tabela 2. Šema boja kablja antene

Konektori na bežičnoj kartici	Boja kablja antene
Glavni (beli trougao)	Bela
Pomoćni (crni trougao)	Crna

2. Ubacite i postavite nosač bežične kartice na bežičnu karticu.
3. Poravnajte zarez na bežičnoj kartici sa držačem na priključku bežične kartice i ubacite bežičnu karticu u priključak za bežičnu karticu pod uglom.
4. Postavite zavrtanj (M2x3) koji učvršćuje nosač bežične kartice za matičnu ploču.

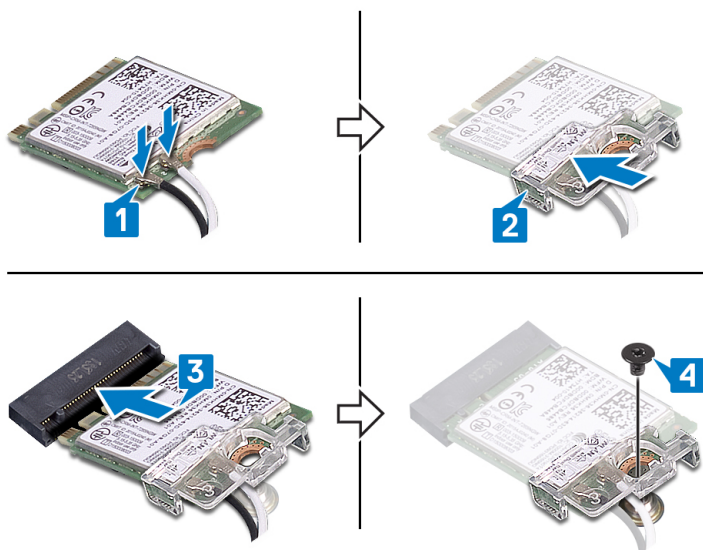

Dopunski koraci

Postavite [poklopac osnove](#).

Ventilator

Uklanjanje ventilatora

NAPOMENA: Pre rada u unutrašnjosti računara, pročitajte bezbednosne informacije koje ste dobili uz računar i pratite korake navedene u delu [Pre rada u unutrašnjosti računara](#). Nakon rada u unutrašnjosti računara, pratite uputstva u delu [Nakon rada u unutrašnjosti računara](#). Dodatne najbolje bezbednosne prakse potražite na početnoj stranici za usklađenost sa propisima na stranici www.dell.com/regulatory_compliance.

Pripremni koraci

Uklonite poklopac osnove.

Procedura

1. Isključite kabl ventilatora iz matične ploče.
2. Uklonite dva zavrtnja (M2,5x5) kojima je ventilator pričvršćen na sklop oslonca za dlan i tastature.
3. Gurnite i podignite ventilator sa sklopa oslonca za dlan i tastature.



Postavljanje ventilatora

i **NAPOMENA:** Pre rada u unutrašnjosti računara, pročitajte bezbednosne informacije koje ste dobili uz računar i pratite korake navedene u delu [Pre rada u unutrašnjosti računara](#). Nakon rada u unutrašnjosti računara, pratite uputstva u delu [Nakon rada u unutrašnjosti računara](#). Dodatne najbolje bezbednosne prakse potražite na početnoj stranici za usklađenost sa propisima na stranici www.dell.com/regulatory_compliance.

Procedura

1. Pomoću stubića za poravnanje poravnajte otvore za zavrtnje na ventilatoru sa otvorima za zavrtnje na sklopu oslonca za dlan i tastature.
2. Postavite dva zavrtnja (M2,5x5) kojima je ventilator pričvršćen na sklop oslonca za dlan i tastature.
3. Povežite kabl ventilatora na matičnu ploču.

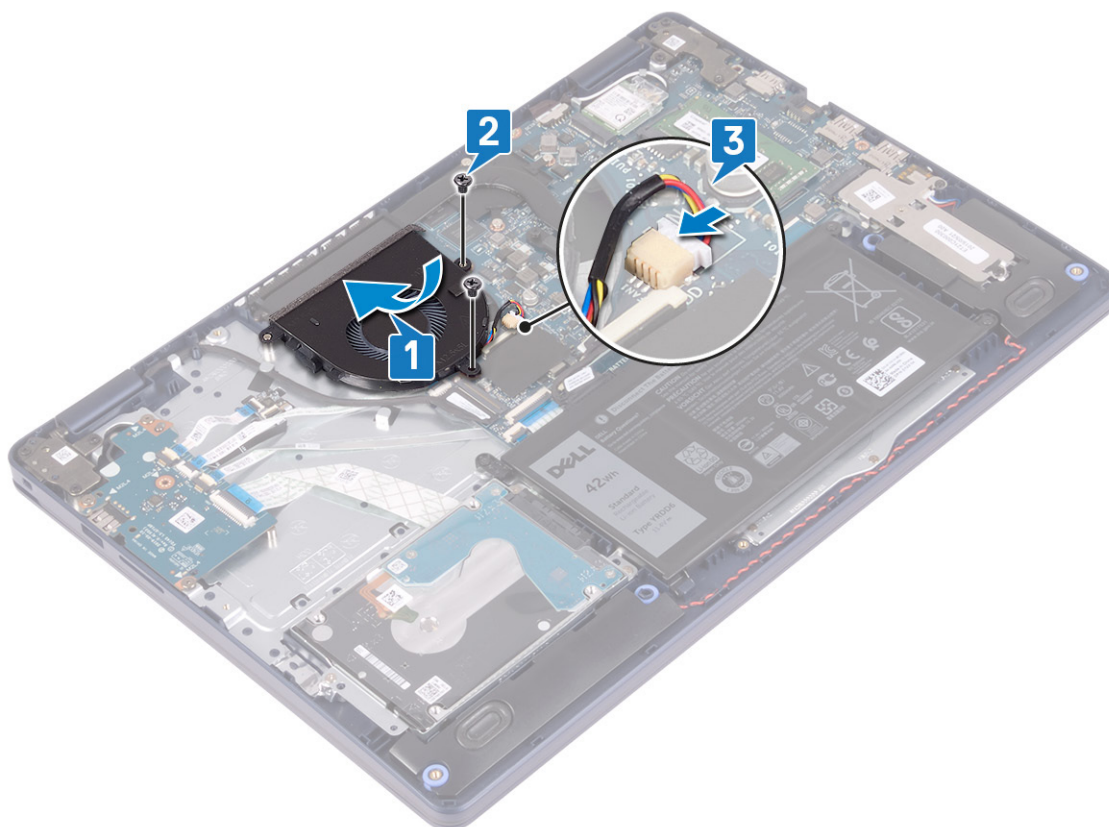

Dopunski koraci

Postavite poklopac osnove.

Poluprovodnički disk/Intel Optane memorija

Uklanjanje SSD diska/Intel Optane memorije

Treba da onemogućite Intel Optane uređaj pre nego što ga uklonite iz računara. Više informacija o onemogućavanju Intel Optane uređaja potražite u odeljku [Onemogućavanje Intel Optane memorije](#).

i NAPOMENA: Pre rada u unutrašnjosti računara, pročitajte bezbednosne informacije koje ste dobili uz računar i pratite korake navedene u delu [Pre rada u unutrašnjosti računara](#). Nakon rada u unutrašnjosti računara, pratite uputstva u delu [Nakon rada u unutrašnjosti računara](#). Dodatne najbolje bezbednosne prakse potražite na početnoj stranici za usklađenost sa propisima na stranici www.dell.com/regulatory_compliance.

Pripremni koraci

Uklonite poklopac osnove.

Procedura za uklanjanje M.2 2230 poluprovodničkog diska

1. Olabavite neispadajući zavrtanj koji učvršćuje M.2 2230 termalni štitičnik za sklop oslonca za dlan i tastature.
2. Uklonite zavrtanj (M2x3) kojim je M.2 2230 termalni štitičnik pričvršćen za sklop oslonca za dlan i tastature.
3. Izvucite i uklonite držač na M.2 2230 termalnom štitičniku iz priključka na sklopu oslonca za dlan i tastature.
4. Pod uglom podignite poluprovodnički disk i M.2 2230 termalni štitičnik i uklonite ih iz M.2 priključka na matičnoj ploči.

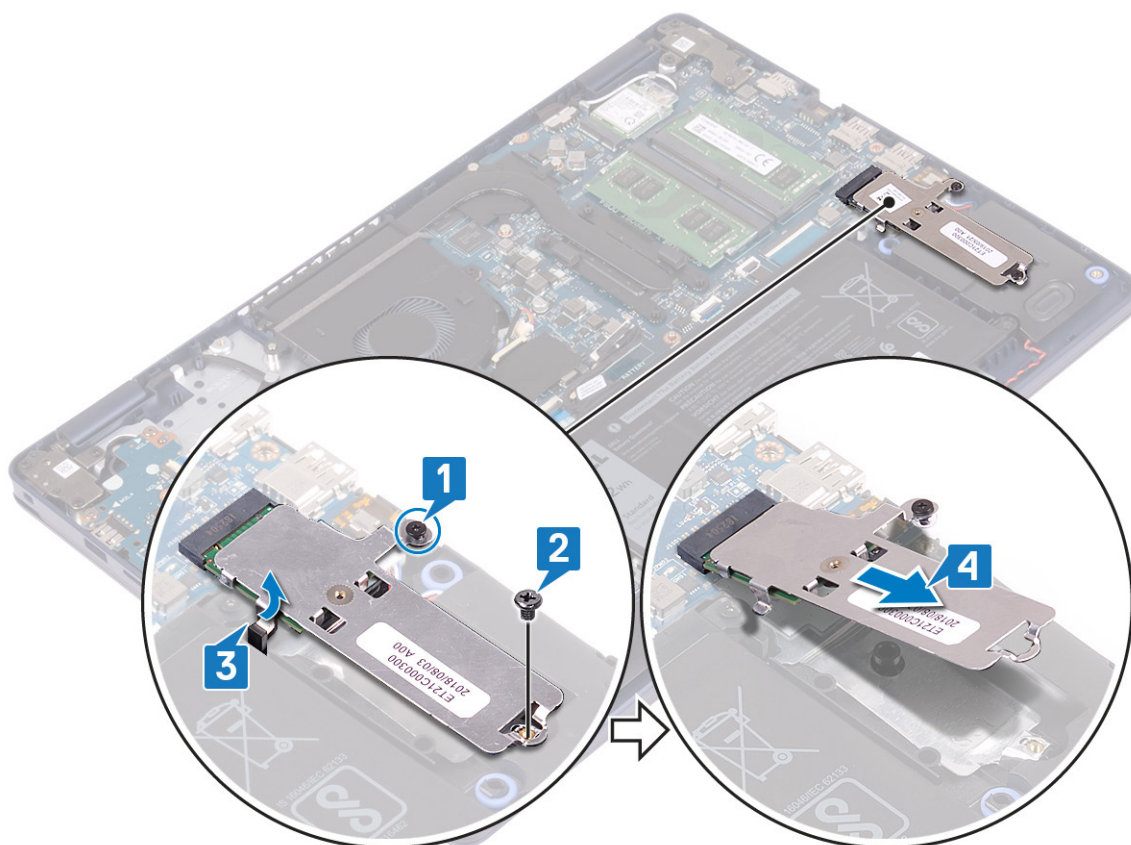

5. Prevrnite M.2 2230 termalni štitičnik.
6. Uklonite zavrtnanj (M2x2) koji učvršćuje poluprovodnički disk za M.2 2230 termalni štitičnik.
7. Podignite poluprovodnički disk sa M.2 2230 termalnog štitičnika.

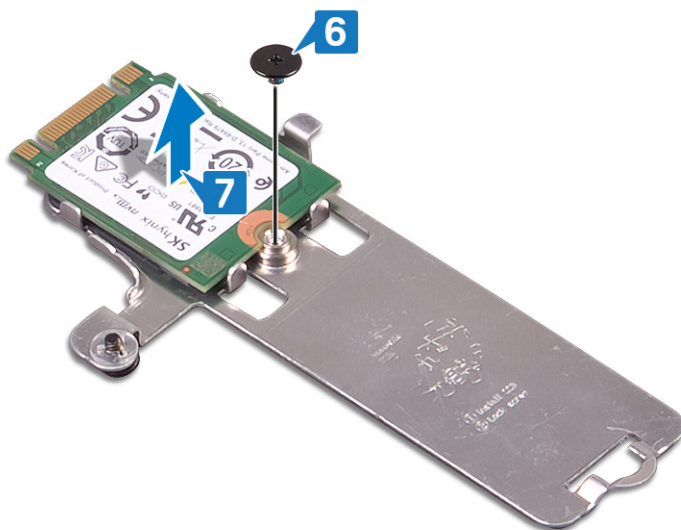

Procedura za uklanjanje M.2 2280 poluprovodničkog diska

1. Olabavite neispadajući zavrtnanj koji učvršćuje M.2 2280 termalni štitičnik za sklop oslonca za dlan i tastature.
2. Uklonite zavrtnanj (M2x3) kojim su M.2 2280 termalni štitičnik i poluprovodnički disk pričvršćeni za sklop oslonca za dlan i tastature.
3. Izvucite i uklonite M.2 2280 termalni štitičnik iz priključka na sklopu oslonca za dlan i tastature.
4. Pod uglom podignite poluprovodnički disk i uklonite ga iz M.2 priključka na matičnoj ploči.

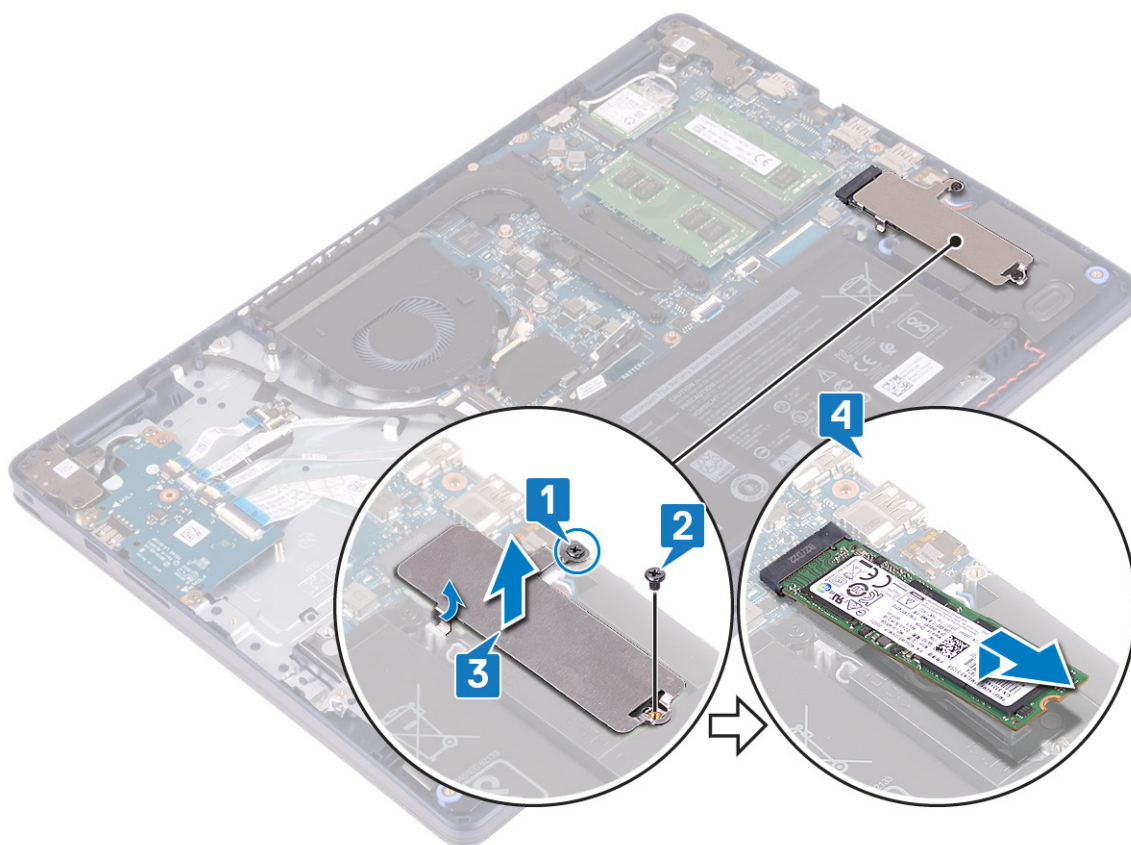

Postavljanje SSD diska/Intel Optane memorije

Omogućite Intel Optane uređaj kada ga postavite. Više informacija o omogućavanju Intel Optane uređaja potražite u odeljku [Omogućavanje Intel Optane memorije](#).

NAPOMENA: Pre rada u unutrašnjosti računara, pročitajte bezbednosne informacije koje ste dobili uz računar i pratite korake navedene u delu [Pre rada u unutrašnjosti računara](#). Nakon rada u unutrašnjosti računara, pratite uputstva u delu [Nakon rada u unutrašnjosti računara](#). Dodatne najbolje bezbednosne prakse potražite na početnoj stranici za usklađenost sa propisima na stranici www.dell.com/regulatory_compliance.

OPREZ: Poluprovodnički diskovi su lomljivi. Budite pažljivi pri rukovanju poluprovodničkim diskom.

Procedura za postavljanje M.2 2230 poluprovodničkog diska

1. Postavite poluprovodnički disk u priključak na zadnjoj strani M.2 2230 termalnog štitnika.
2. Postavite zavrtnanj (M2x2) koji učvršćuje poluprovodnički disk za M.2 2230 termalni štitnik.

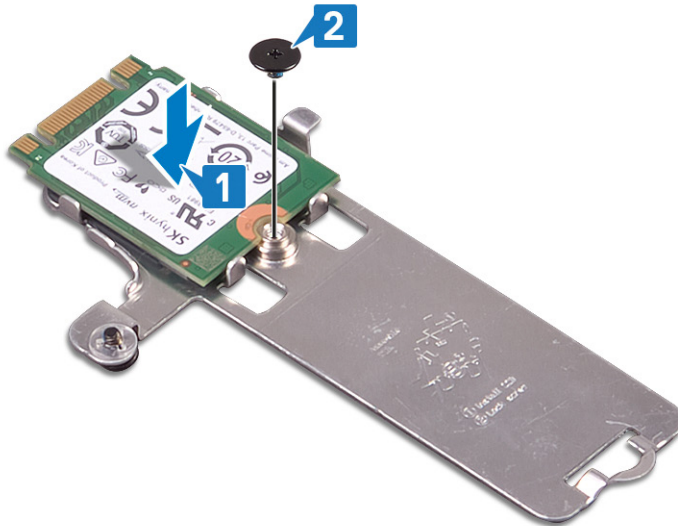

3. Prevmite poluprovodnički disk i M.2 2230 termalni štitnik.
4. Poravnajte zarez na poluprovodničkom disku sa držačem na M.2 priključku i ubacite poluprovodnički disk na mesto.
5. Gurnite držač na M.2 2230 termalnom štitniku u priključak na sklopu oslonca za dlan i tastature.
6. Zategnite neispadajući zavrtanj koji učvršćuje M.2 2230 termalni štitnik za sklop oslonca za dlan i tastature.
7. Postavite zavrtanj (M2x3) kojim je M.2 2230 termalni štitnik pričvršćen za sklop oslonca za dlan i tastature.

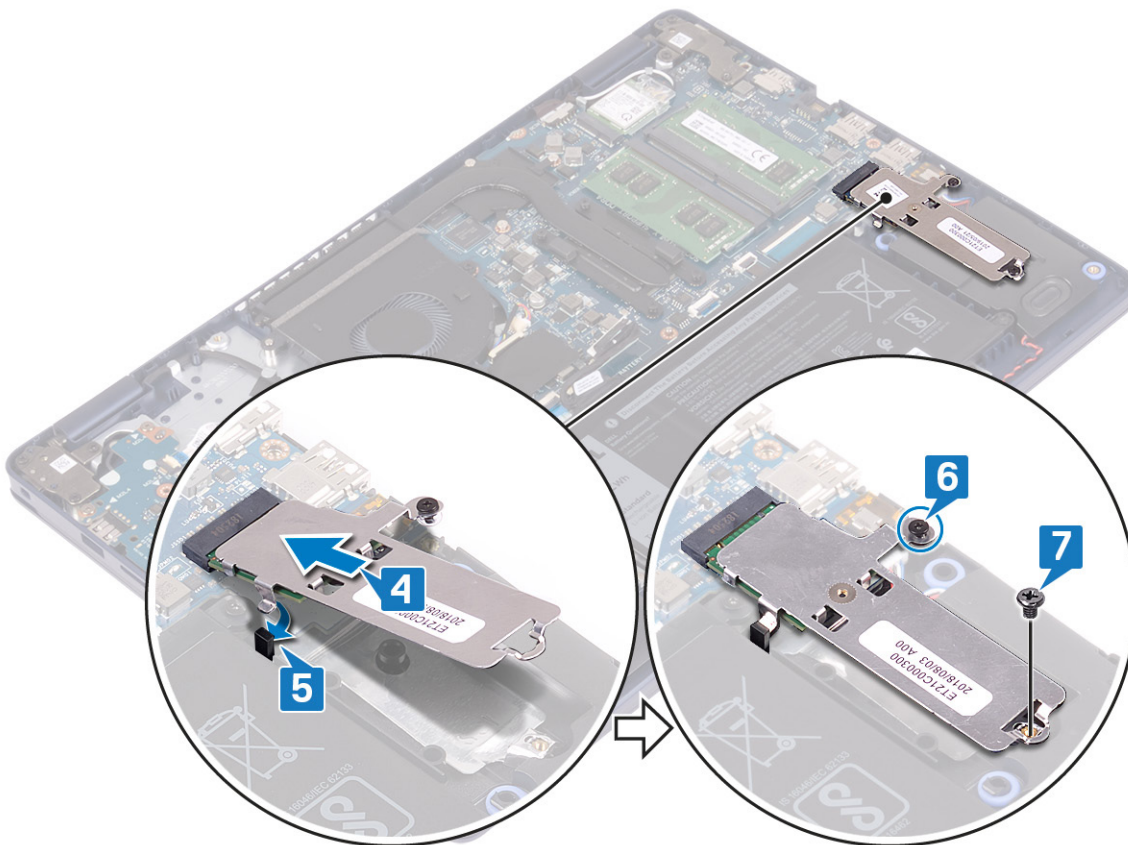

Procedura za zamenu M.2 2280 poluprovodničkog diska

1. Poravnajte zarez na poluprovodničkom disku sa držačem na M.2 priključku i ubacite poluprovodnički disk na mesto.
2. Gurnite držač M.2 2280 termalnog štitnika u priključak na sklopu oslonca za dlan i tastature.
3. Postavite zavrtanj (M2x3) kojim su M.2 2280 termalni štitnik i poluprovodnički disk pričvršćeni za sklop oslonca za dlan i tastature.

4. Zategnite neispadajući zavrtnaj koji učvršćuje M.2 2280 termalni štitičnik za sklop oslonca za dlan i tastature.

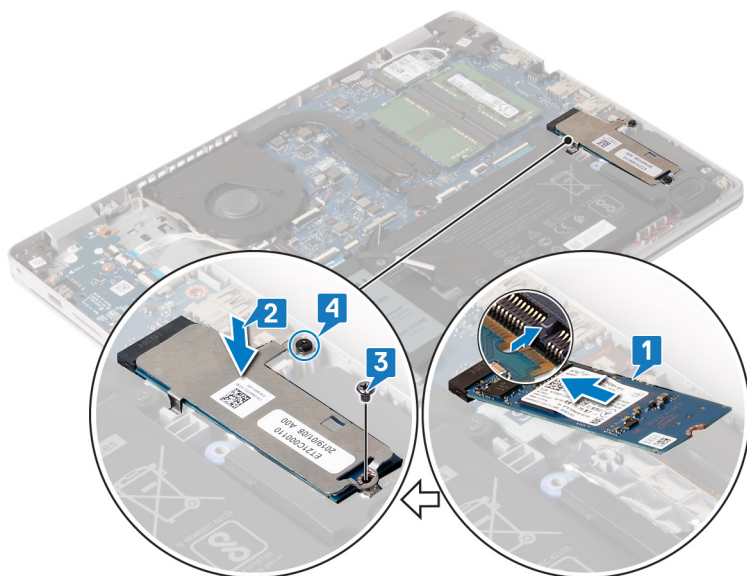

Dopunski koraci

Postavite [poklopac osnove](#).

Čvrsti disk

Uklanjanje čvrstog diska

Ako računar koristi SATA memorijski uređaj koji ubrzava Intel Optane memorija, onemogućite Intel Optane pre uklanjanja SATA memorijskog uređaja. Za više informacija o onemogućavanju Intel Optane memorije, pogledajte [Onemogućavanje Intel Optane memorije](#).

i **NAPOMENA:** Pre rada u unutrašnjosti računara, pročitajte bezbednosne informacije koje ste dobili uz računar i pratite korake navedene u delu [Pre rada u unutrašnjosti računara](#). Nakon rada u unutrašnjosti računara, pratite uputstva u delu [Nakon rada u unutrašnjosti računara](#). Dodatne najbolje bezbednosne prakse potražite na početnoj stranici za usklađenost sa propisima na stranici www.dell.com/regulatory_compliance.

⚠ OPREZ: Čvrsti diskovi su lomljivi. Budite pažljivi pri rukovanju čvrstim diskom.

⚠ OPREZ: Da biste izbegli gubitak podataka, nemojte uklanjati čvrsti disk kada je računar uključen ili u režimu spavanja.

Pripremni koraci

1. Uklonite [poklopac osnove](#).
2. Uklonite [bateriju](#).

Procedura

1. Podignite rezu i izvucite kabl hard diska iz konektora na matičnoj ploči.
2. Uklonite trizavrtnja (M2x3) koji pričvršćuju sklop hard diska za sklop oslonca za dlan i tastature.
3. Podignite sklop hard diska zajedno sa pripadajućim kablom sa sklopa oslonca za dlan i tastature.

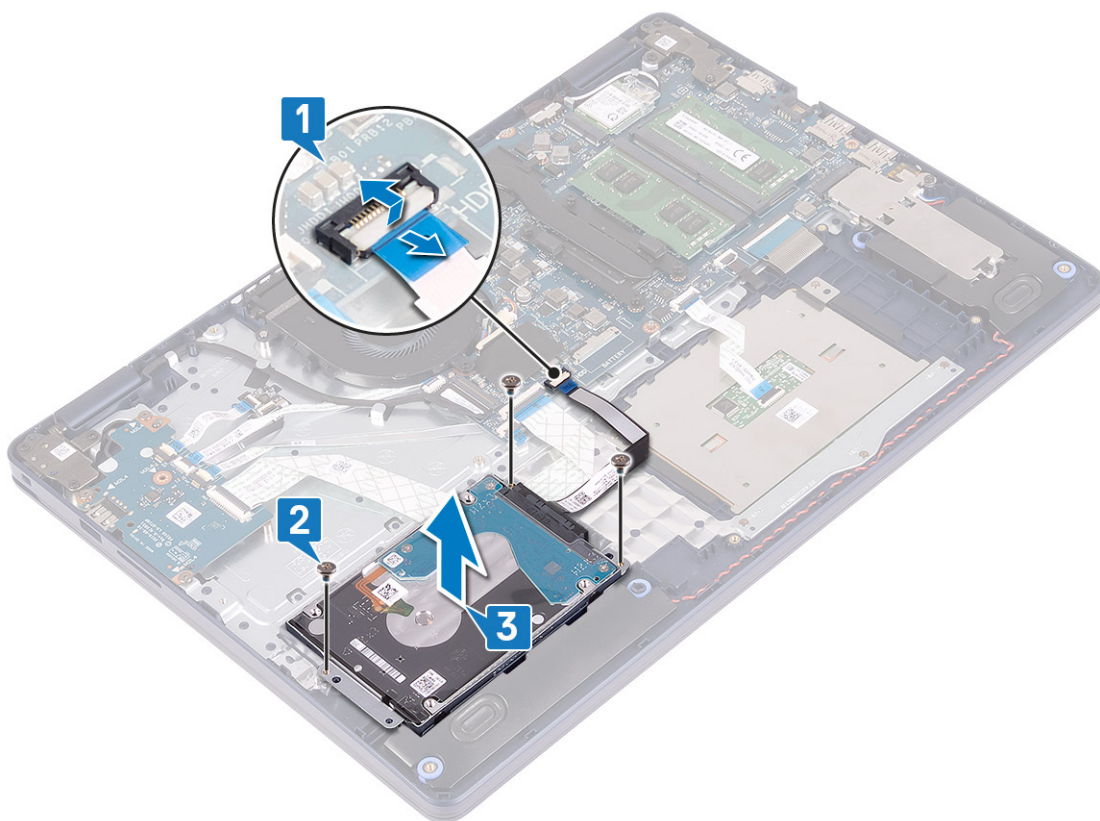

4. Odspojite kratkospajač sa sklopa čvrstog diska.

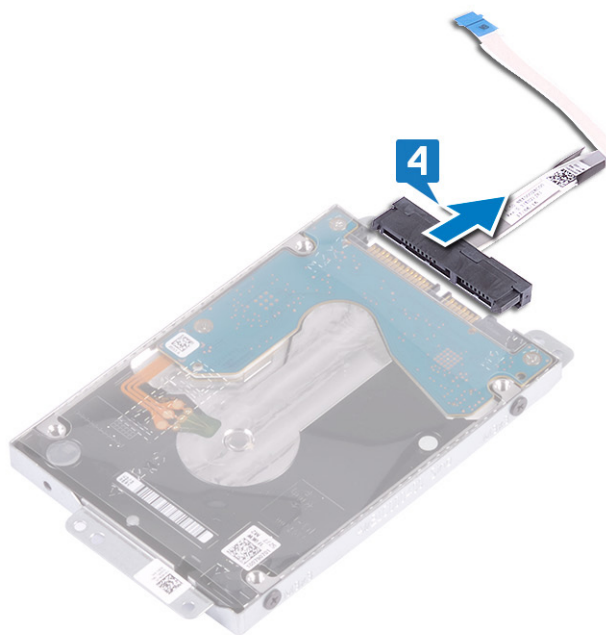

5. Uklonite četiri zavrtnja (M3x3) koji učvršćuju nosač čvrstog diska za čvrsti disk.

6. Podignite i izvadite hard disk iz nosača hard diska.

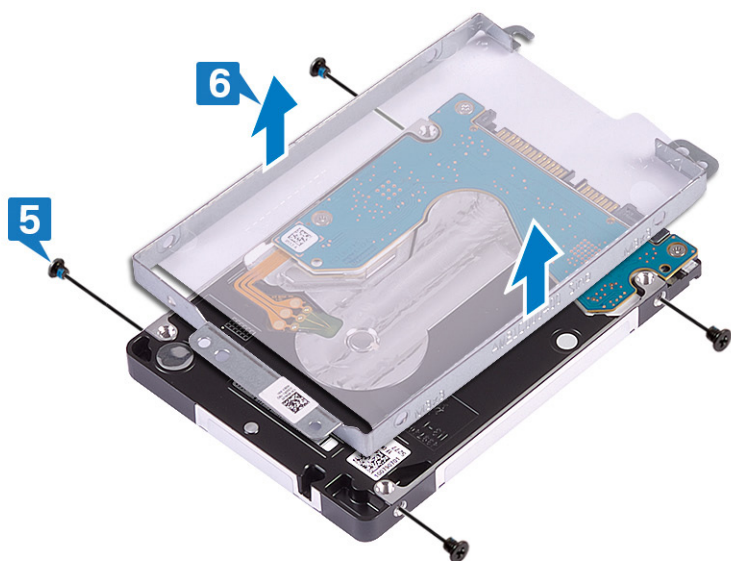

Postavljanje čvrstog diska

Omogućite Intel Optane kada zamenite SATA hard disk. Za više informacija o omogućavanju Intel Optane memorije, pogledajte [Omogućavanje Intel Optane memorije](#).

i **NAPOMENA:** Pre rada u unutrašnjosti računara, pročitajte bezbednosne informacije koje ste dobili uz računar i pratite korake navedene u delu [Pre rada u unutrašnjosti računara](#). Nakon rada u unutrašnjosti računara, pratite uputstva u delu [Nakon rada u unutrašnjosti računara](#). Dodatne najbolje bezbednosne prakse potražite na početnoj stranici za usklađenost sa propisima na stranici www.dell.com/regulatory_compliance.

⚠ **OPREZ:** Čvrsti diskovi su lomljivi. Budite pažljivi pri rukovanju čvrstim diskom.

Procedura

1. Poravnajte otvore za zavrtnje na nosaču hard diska sa otvorima za zavrtnje na hard disku.
2. Postavite četiri zavrtnja (M3x3) koji učvršćuju nosač hard diska za hard disk.

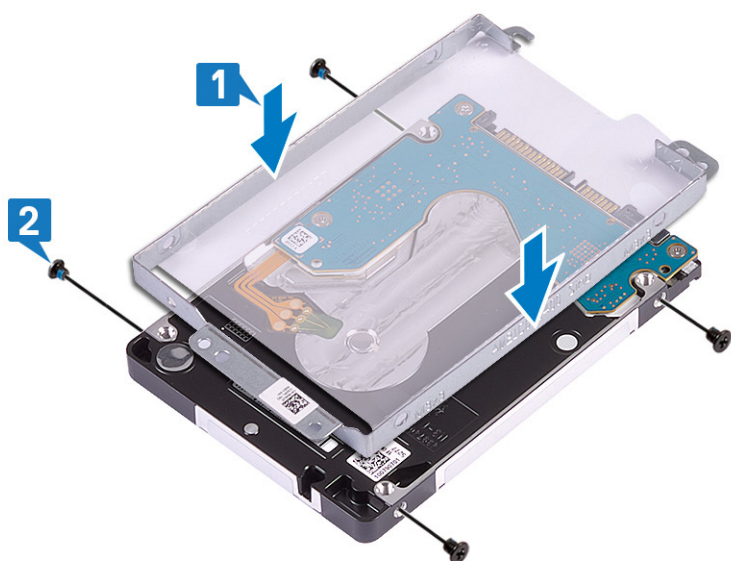

3. Priključite prenosnik na sklop hard diska.



4. Pomoću stubića za poravnanje postavite sklop hard diska na sklop oslonca za dlan i tastature.
5. Postavite trizavrtnja (M2x3) koji pričvršćuju sklop hard diska za sklop oslonca za dlan i tastature.
6. Povežite kabl hard diska na matičnu ploču i zatvorite rezu da biste fiksirali kabl.

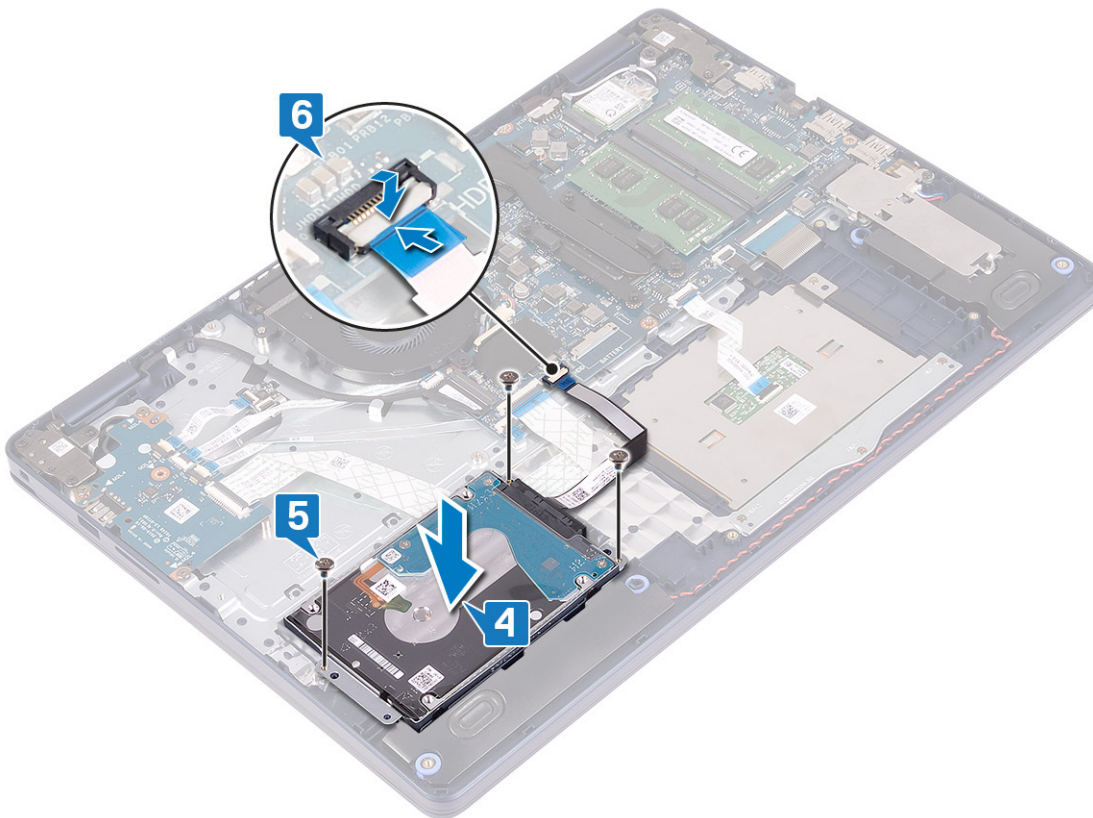

Dopunski koraci

1. Postavite bateriju.
2. Postavite poklopac osnove.

Tabla osetljiva na dodir

Uklanjanje table osetljive na dodir

i **NAPOMENA:** Pre rada u unutrašnjosti računara, pročitajte bezbednosne informacije koje ste dobili uz računar i pratite korake navedene u delu [Pre rada u unutrašnjosti računara](#). Nakon rada u unutrašnjosti računara, pratite uputstva u delu [Nakon rada u unutrašnjosti računara](#). Dodatne najbolje bezbednosne prakse potražite na početnoj stranici za usklađenost sa propisima na stranici www.dell.com/regulatory_compliance.

Pripremni koraci

1. Uklonite [poklopac osnove](#).
2. Uklonite [bateriju](#).

Procedura

1. Otvorite rezu i izvucite kabl table osetljive na dodir iz konektora na matičnoj ploči.
2. Uklonite tri zavrtnja (M1,6x2) kojima je nosač table osetljive na dodir pričvršćen za sklop oslonca za dlan i tastature.
3. Podignite nosač table osetljive na dodir sa sklopa oslonca za dlan i tastature.

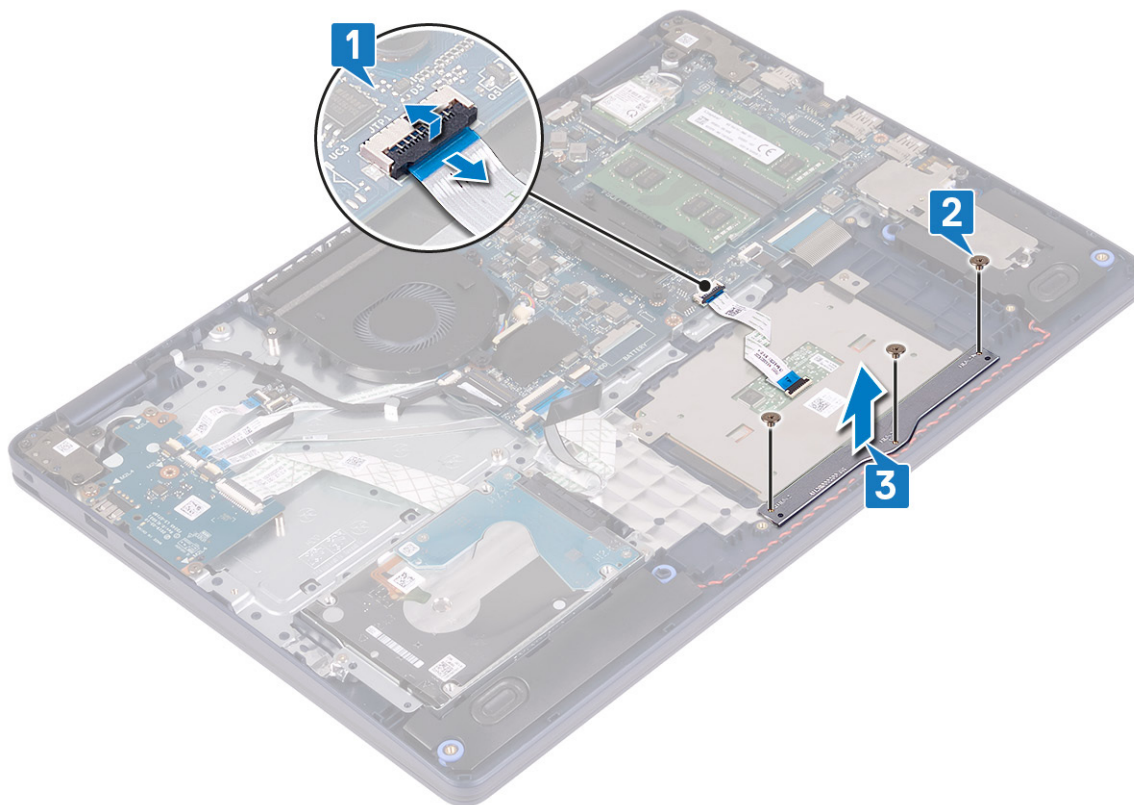

4. Uklonite dva zavrtnja (M1,6x2) kojima je tabla osetljiva na dodir pričvršćena za sklop oslonca za dlan i tastature.
5. Gurnite i podignite tablu osetljivu na dodir sa sklopa oslonca za dlan i tastature.

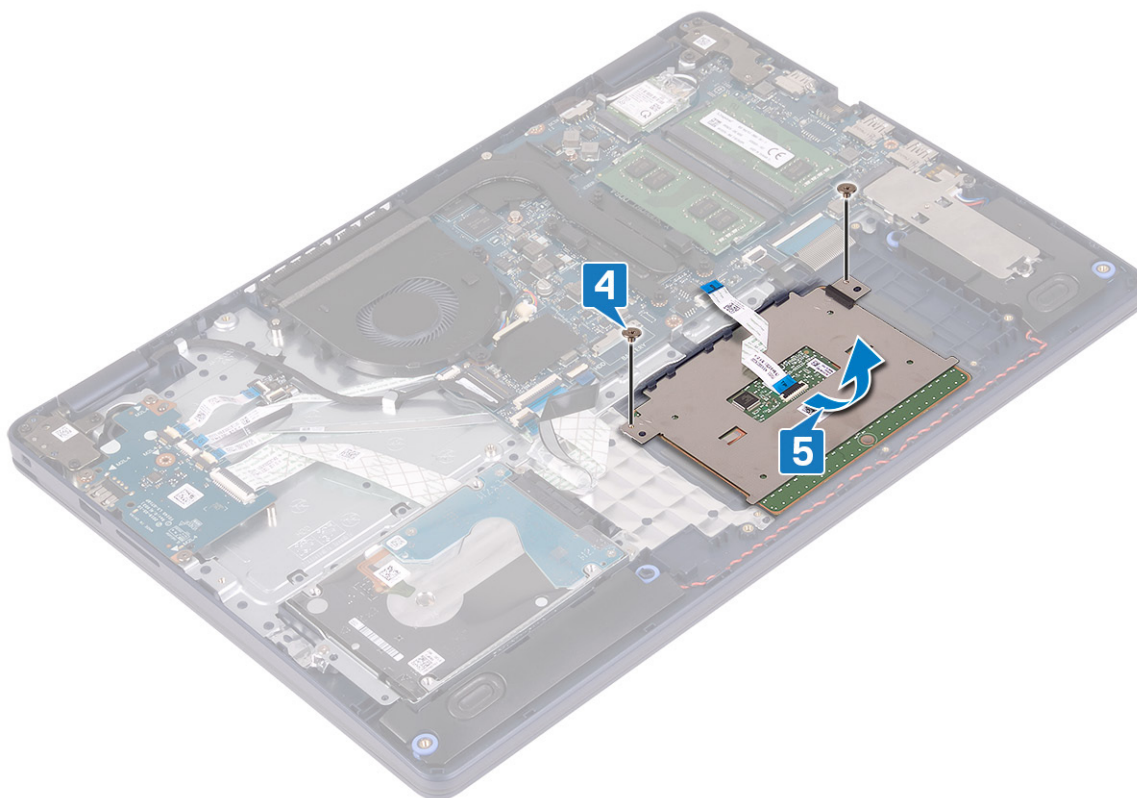

Postavljanje table osetljive na dodir

NAPOMENA: Pre rada u unutrašnjosti računara, pročitajte bezbednosne informacije koje ste dobili uz računar i pratite korake navedene u delu [Pre rada u unutrašnjosti računara](#). Nakon rada u unutrašnjosti računara, pratite uputstva u delu [Nakon rada u unutrašnjosti računara](#). Dodatne najbolje bezbednosne prakse potražite na početnoj stranici za usklađenost sa propisima na stranici www.dell.com/regulatory_compliance.

Procedura

NAPOMENA: Proverite da li je tabla osetljiva na dodir poravnata sa vodičama na sklopu oslonca za dlan i tastature i da li je razmak sa obe strane table osetljive na dodir jednak.

1. Pomoću stubića za poravnanje ubacite i postavite tablu osetljivu na dodir u priključak na sklopu oslonca za dlan i tastature.
2. Uklonite dva zavrtnja (M1,6x2) kojima je tabla osetljiva na dodir pričvršćena za sklop oslonca za dlan i tastature.

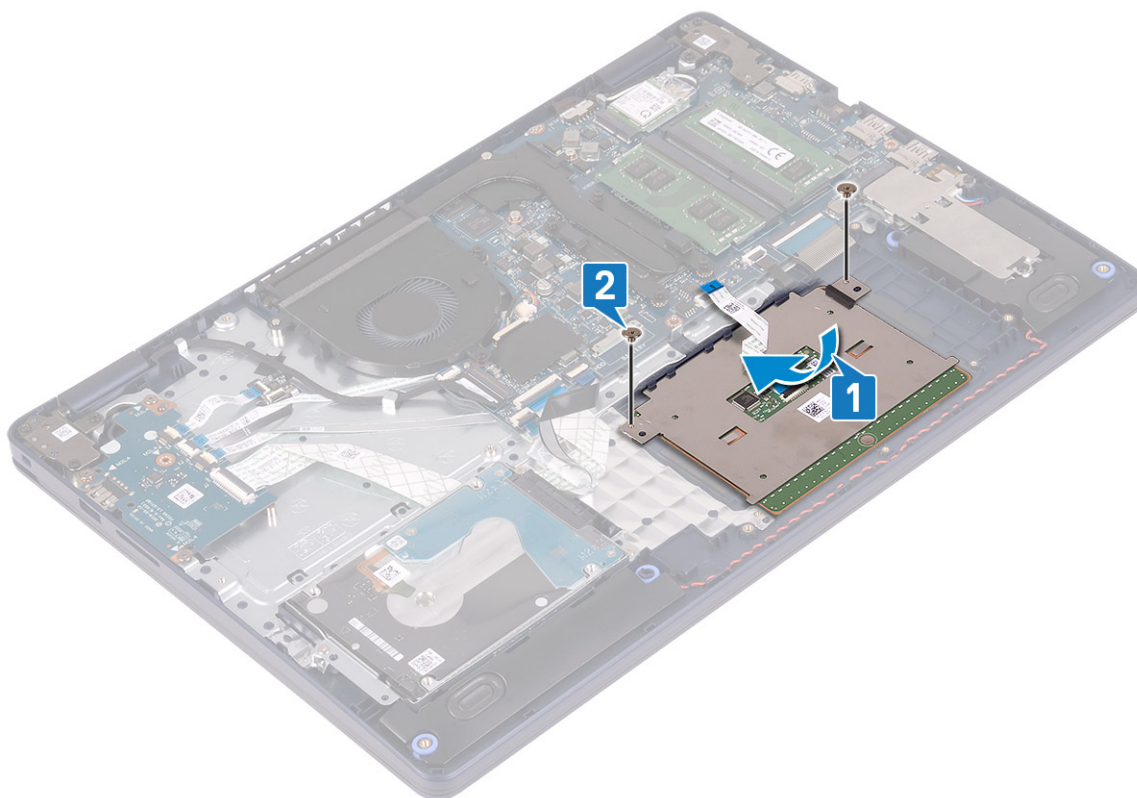

3. Postavite nosač table osetljive na dodir sa sklopa oslonca za dlan i tastature.
4. Postavite tri zavrtnja (M1,6x2) kojima je tabla osetljiva na dodir pričvršćena za sklop oslonca za dlan i tastature.
5. Gurnite kabl table osetljive na dodir u konektor na matičnoj ploči i zatvorite rezu da biste fiksirali kabl.

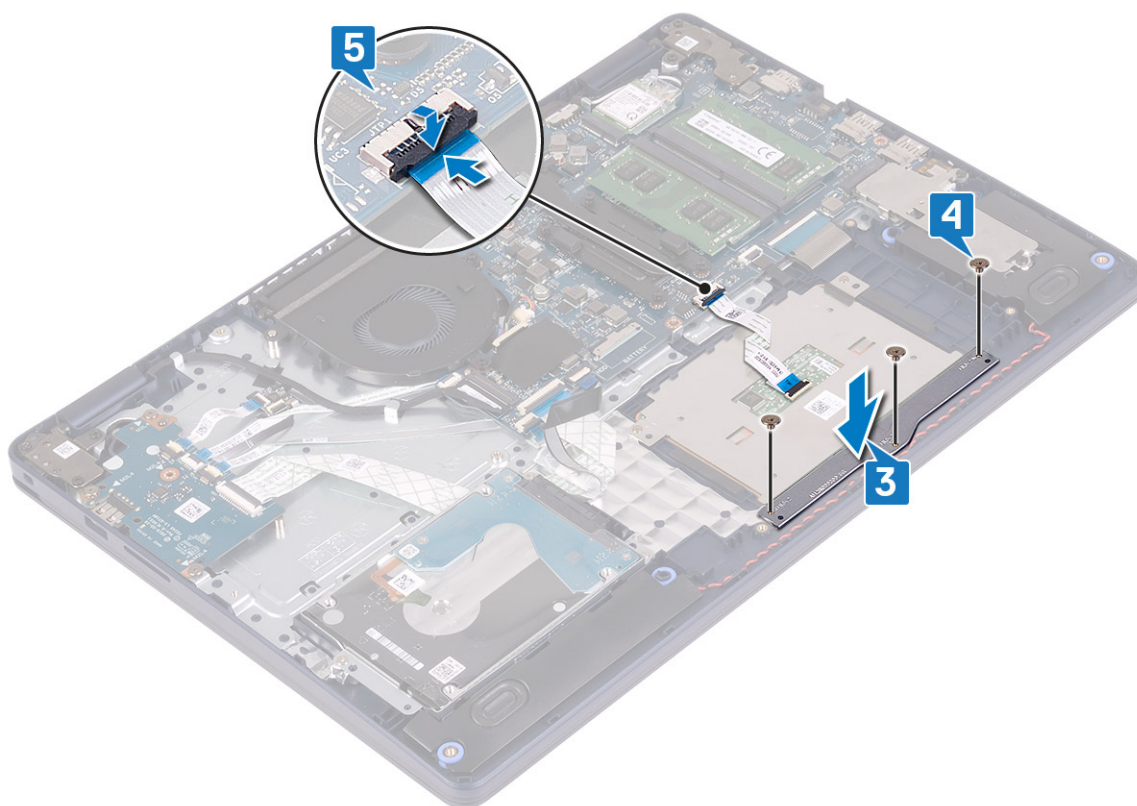

Dopunski koraci

1. Postavite bateriju.
2. Postavite poklopac osnove.

Zvučnici

Uklanjanje zvučnika

i **NAPOMENA:** Pre rada u unutrašnjosti računara, pročitajte bezbednosne informacije koje ste dobili uz računar i pratite korake navedene u delu [Pre rada u unutrašnjosti računara](#). Nakon rada u unutrašnjosti računara, pratite uputstva u delu [Nakon rada u unutrašnjosti računara](#). Dodatne najbolje bezbednosne prakse potražite na početnoj stranici za usklađenost sa propisima na stranici www.dell.com/regulatory_compliance.

Pripremni koraci

1. Uklonite poklopac osnove.
2. Uklonite poluprovodnički disk/Intel Optane memoriju.

Procedura

1. Odspojite kabl zvučnika sa matične ploče.
2. Zabeležite putanju kabla zvučnika i izvadite ga iz kanala za usmeravanje na sklopu oslonca za dlan i tastature.
3. Podignite zvučnike zajedno sa kablom sa sklopa oslonca za dlan i tastature.

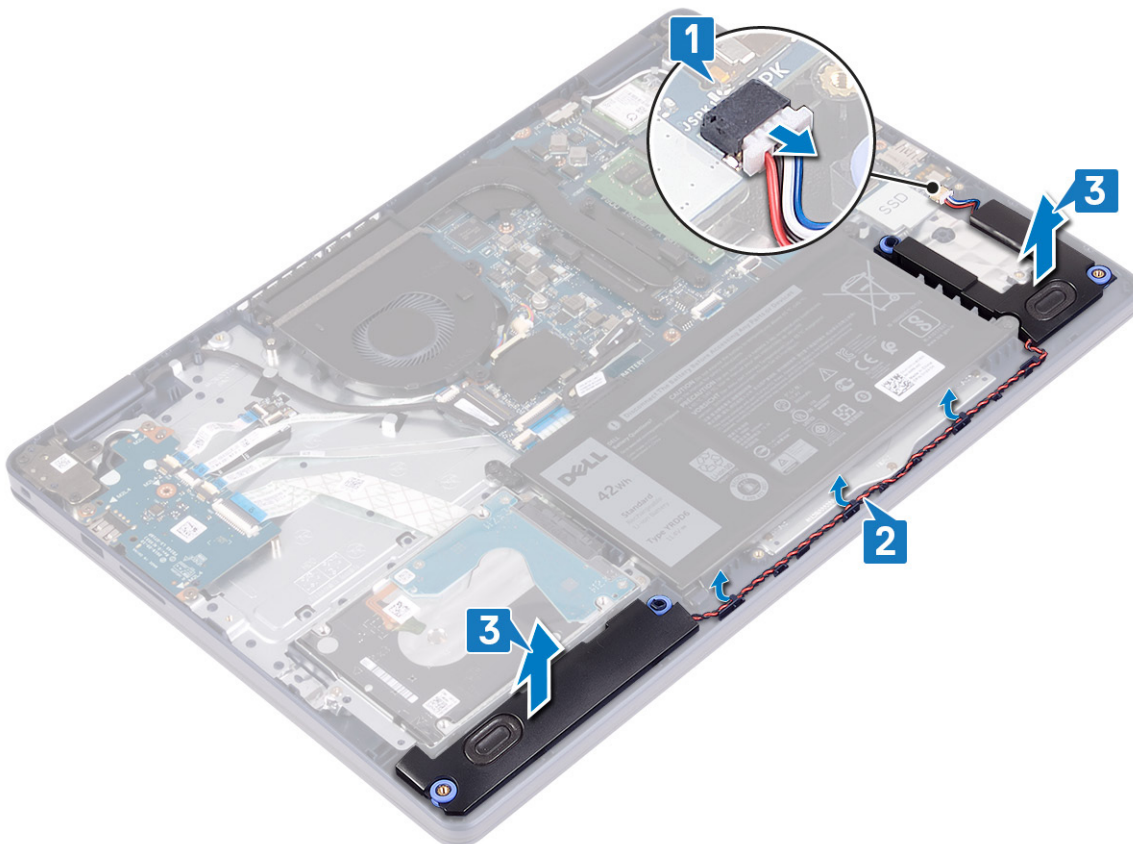

Postavljanje zvučnika

NAPOMENA: Pre rada u unutrašnjosti računara, pročitajte bezbednosne informacije koje ste dobili uz računar i pratite korake navedene u delu [Pre rada u unutrašnjosti računara](#). Nakon rada u unutrašnjosti računara, pratite uputstva u delu [Nakon rada u unutrašnjosti računara](#). Dodatne najbolje bezbednosne prakse potražite na početnoj stranici za usklađenost sa propisima na stranici www.dell.com/regulatory_compliance.

Procedura

NAPOMENA: Ako ste izvukli gumene uvodnice kada ste uklanjali zvučnik, vratite ih nazad pre nego što postavite zvučnik.

1. Povežite kabl zvučnika na matičnu ploču.
2. Pomoću stubića za poravnanje i gumenih uvodnica postavite zvučnike u priključke na sklopu oslonca za dlan i tastature i provucite kablove zvučnika kroz vodice za usmeravanje.

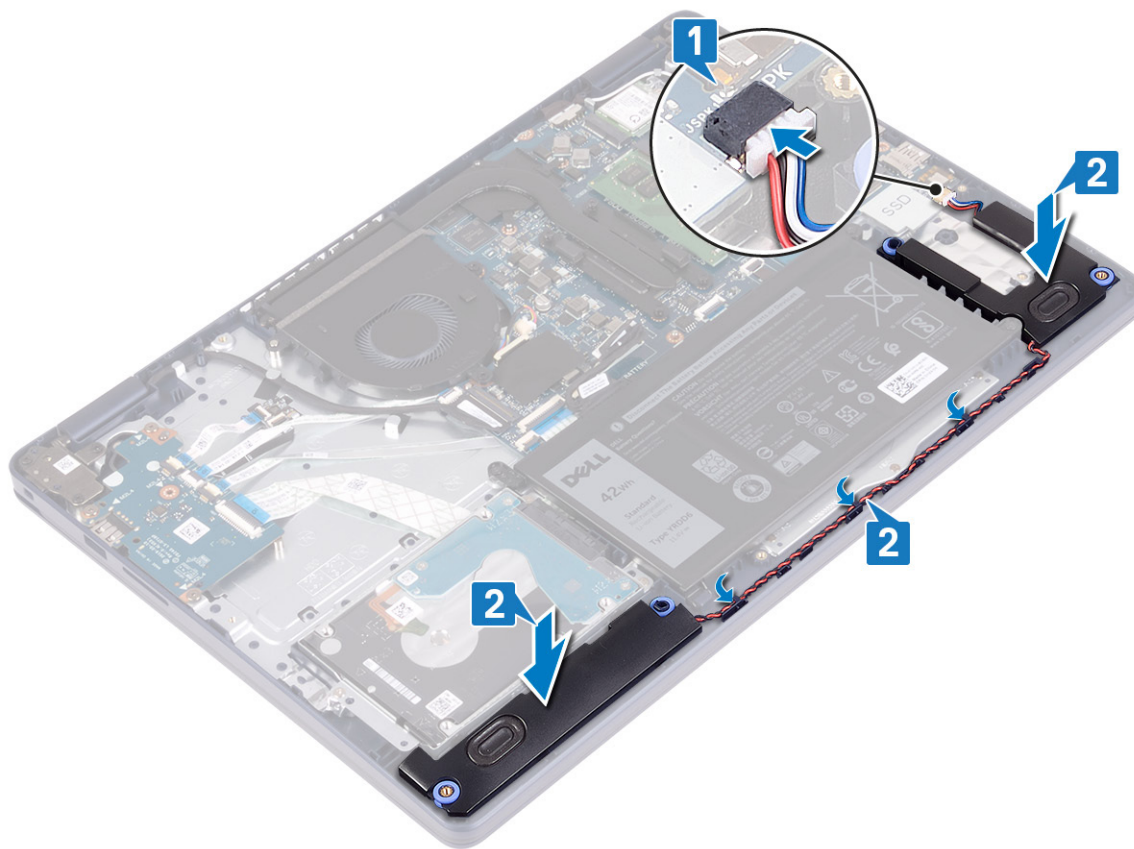

Dopunski koraci

1. Postavite poluprovodnički disk/Intel Optane memoriju.
2. Postavite poklopac osnove.

Rashladni element

Uklanjanje rashladnog elementa

NAPOMENA: Pre rada u unutrašnjosti računara, pročitajte bezbednosne informacije koje ste dobili uz računar i pratite korake navedene u delu [Pre rada u unutrašnjosti računara](#). Nakon rada u unutrašnjosti računara, pratite uputstva u delu [Nakon rada u](#)

unutrašnjosti računara. Dodatne najbolje bezbednosne prakse potražite na početnoj stranici za usklađenost sa propisima na stranici www.dell.com/regulatory_compliance.

NAPOMENA: Rashladni element može postati vreo tokom normalnog rada. Ostavite dovoljno vremena da se rashladni element ohladi pre nego što ga dodirnete.

OPREZ: Radi maksimalnog hlađenja procesora, ne dodirujte površine za prenos toplote na rashladnom elementu. Ulja u vašoj koži mogu smanjiti sposobnost prenosa toplote termalne masti.

Pripremni koraci

Uklonite poklopac osnove.

Procedura

1. Olabavite četiri neispadajuća zavrtnja kojima je rashladni element pričvršćen za matičnu ploču (1->2->3->4) obrnutim redosledom.
2. Uklonite tri zavrtnja (M2x3) koji učvršćuju rashladni element za matičnu ploču.

NAPOMENA: Važi samo za računare koji se isporučuju sa neintegrisanom grafičkom karticom.

3. Podignite rashladni element sa matične ploče.

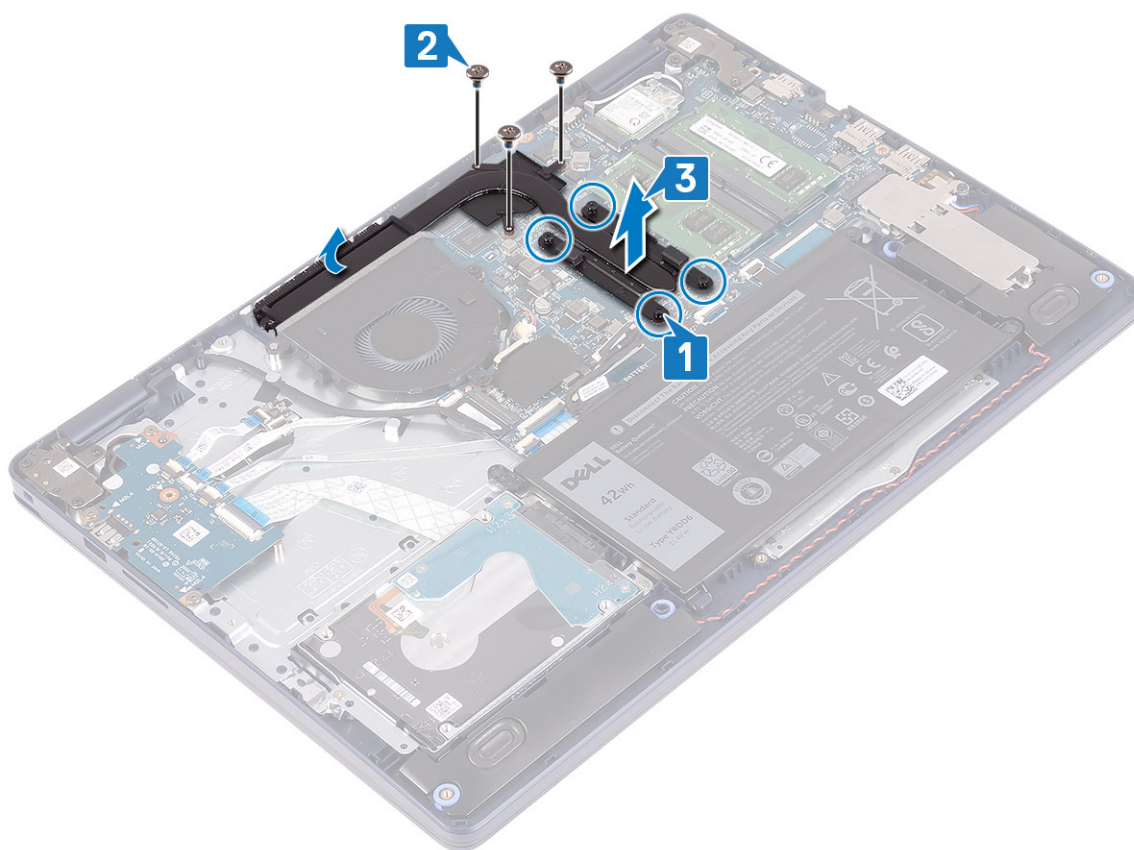

Postavljanje rashladnog elementa

NAPOMENA: Pre rada u unutrašnjosti računara, pročitajte bezbednosne informacije koje ste dobili uz računar i pratite korake navedene u delu [Pre rada u unutrašnjosti računara](#). Nakon rada u unutrašnjosti računara, pratite uputstva u delu [Nakon rada u unutrašnjosti računara](#). Dodatne najbolje bezbednosne prakse potražite na početnoj stranici za usklađenost sa propisima na stranici www.dell.com/regulatory_compliance.

OPREZ: Nepravilno poravnanje rashladnog elementa može oštetiti matičnu ploču i procesor.

NAPOMENA: Ako se menja matična ploča ili rashladni element, koristite termalnu traku/pastu koja se nalazi u kompletu da biste obezbedili postizanje termičke provodnosti.

Procedura

1. Postavite rashladni element na matičnu ploču i poravnajte otvore za zavrtnje na rashladnom elementu sa otvorima za zavrtnje na matičnoj ploči.
2. Postavite tri zavrtnja (M2x3) koji učvršćuju rashladni element za matičnu ploču.

NAPOMENA: Važi samo za računare koji se isporučuju sa neintegrisanom grafičkom karticom.

3. Prema određenom redosledu (1->2->3->4) naznačenom na rashladnom elementu pritegnite neispadajuće zavrtnje kojima je rashladni element pričvršćen za matičnu ploču.

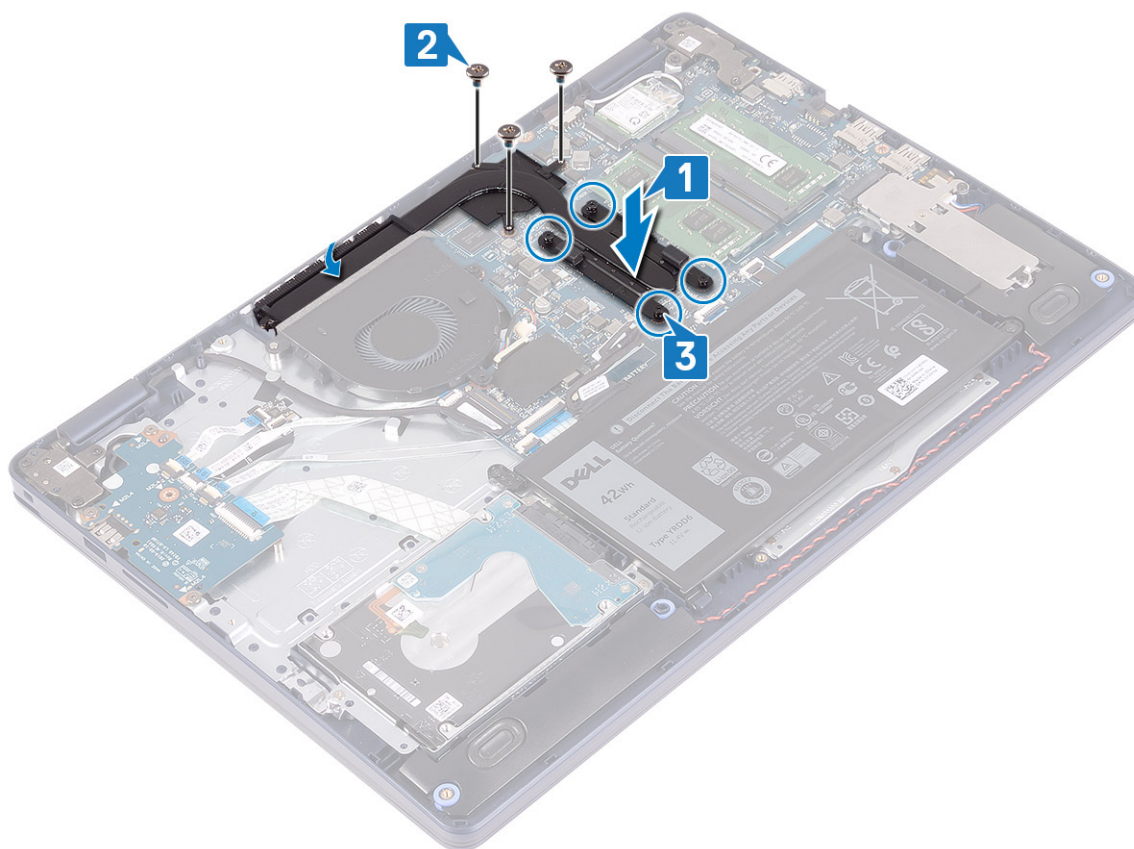

Dopunski koraci

Postavite [poklopac osnove](#).

Sklop ekrana

Uklanjanje sklopa ekrana

NAPOMENA: Pre rada u unutrašnjosti računara, pročitajte bezbednosne informacije koje ste dobili uz računar i pratite korake navedene u delu [Pre rada u unutrašnjosti računara](#). Nakon rada u unutrašnjosti računara, pratite uputstva u delu [Nakon rada u](#)

unutrašnjosti računara. Dodatne najbolje bezbednosne prakse potražite na početnoj stranici za usklađenost sa propisima na stranici www.dell.com/regulatory_compliance.

Pripremni koraci

1. Uklonite poklopac osnove.
2. Uklonite bežičnu karticu.

Procedura

1. Otvorite rezu i izvadite kabl ekrana iz konektora na matičnoj ploči.
2. Zabeležite putanju kabl ekrana i izvadite kabl iz vođica za usmeravanje na ventilatoru i sklopu oslonca za dlan i tastature.
3. Uklonite kablove antene iz vođice za usmeravanje.

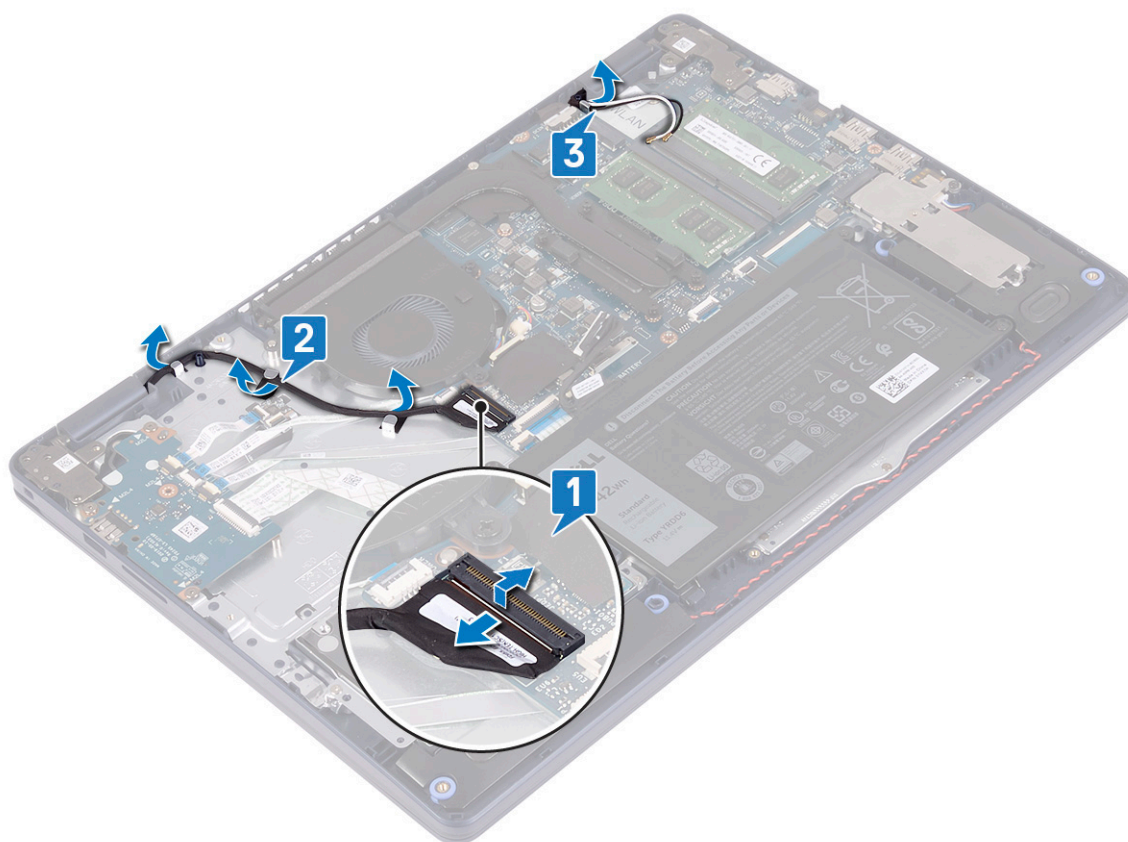

4. Otvorite ekran na ugao od 90 stepeni i stavite ga na ivicu stola u položaj koji omogućava pristup zavrtnjima na zglobovima ekrana.
5. Uklonite šest zavrtnja (M2,5x5) koji učvršćuju levi i desni zglob za matičnu ploču i sklop oslonca za dlan i tastature.

i **NAPOMENA:** Držite sklop ekrana da vam ne bi ispao kad uklonite poslednji zavrtnj.

6. Podignite sklop ekrana sa sklopa oslonca za dlan i tastature.

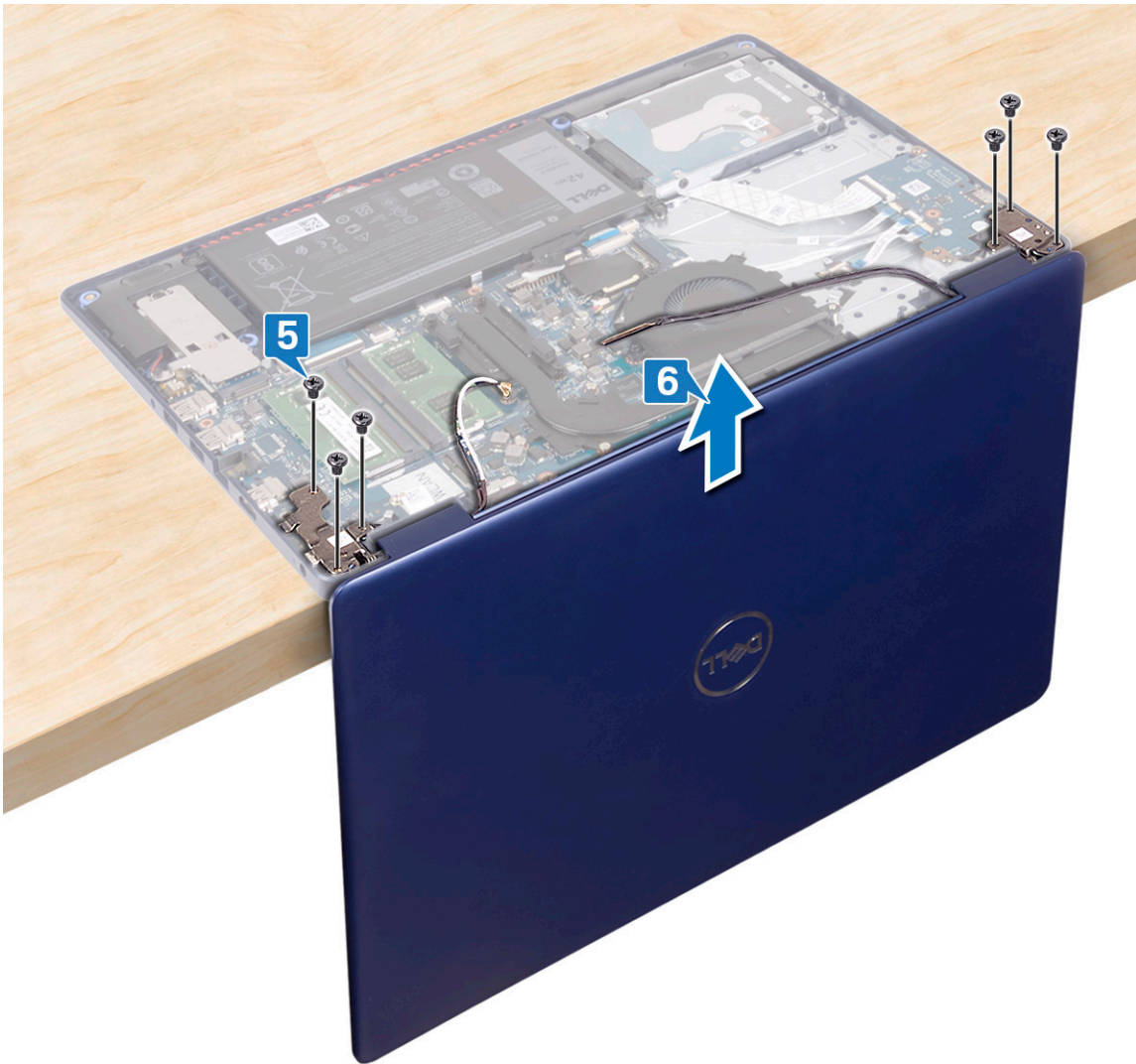

7. Nakon obavljanja svih koraka, ostaje nam sklop ekrana.



Postavljanje sklopa ekrana

NAPOMENA: Pre rada u unutrašnjosti računara, pročitajte bezbednosne informacije koje ste dobili uz računar i pratite korake navedene u delu [Pre rada u unutrašnjosti računara](#). Nakon rada u unutrašnjosti računara, pratite uputstva u delu [Nakon rada u unutrašnjosti računara](#). Dodatne najbolje bezbednosne prakse potražite na početnoj stranici za usklađenost sa propisima na stranici www.dell.com/regulatory_compliance.

Procedura

NAPOMENA: Vodite računa da su zglobovi otvoreni na 90 stepeni pre nego što postavite sklop ekrana na sklop oslonca za dlan i tastature.

1. Kad je sklop oslonca za dlan i tastature na ivici stola, poravnajte otvore za zavrtnje na sklopu oslonca za dlan i tastature sa otvorima za zavrtnje na zglobovima ekrana.
2. Postavite šest zavrtnja (M2,5x5) koji učvršćuju levi i desni zglob za matičnu ploču i sklop oslonca za dlan i tastature.

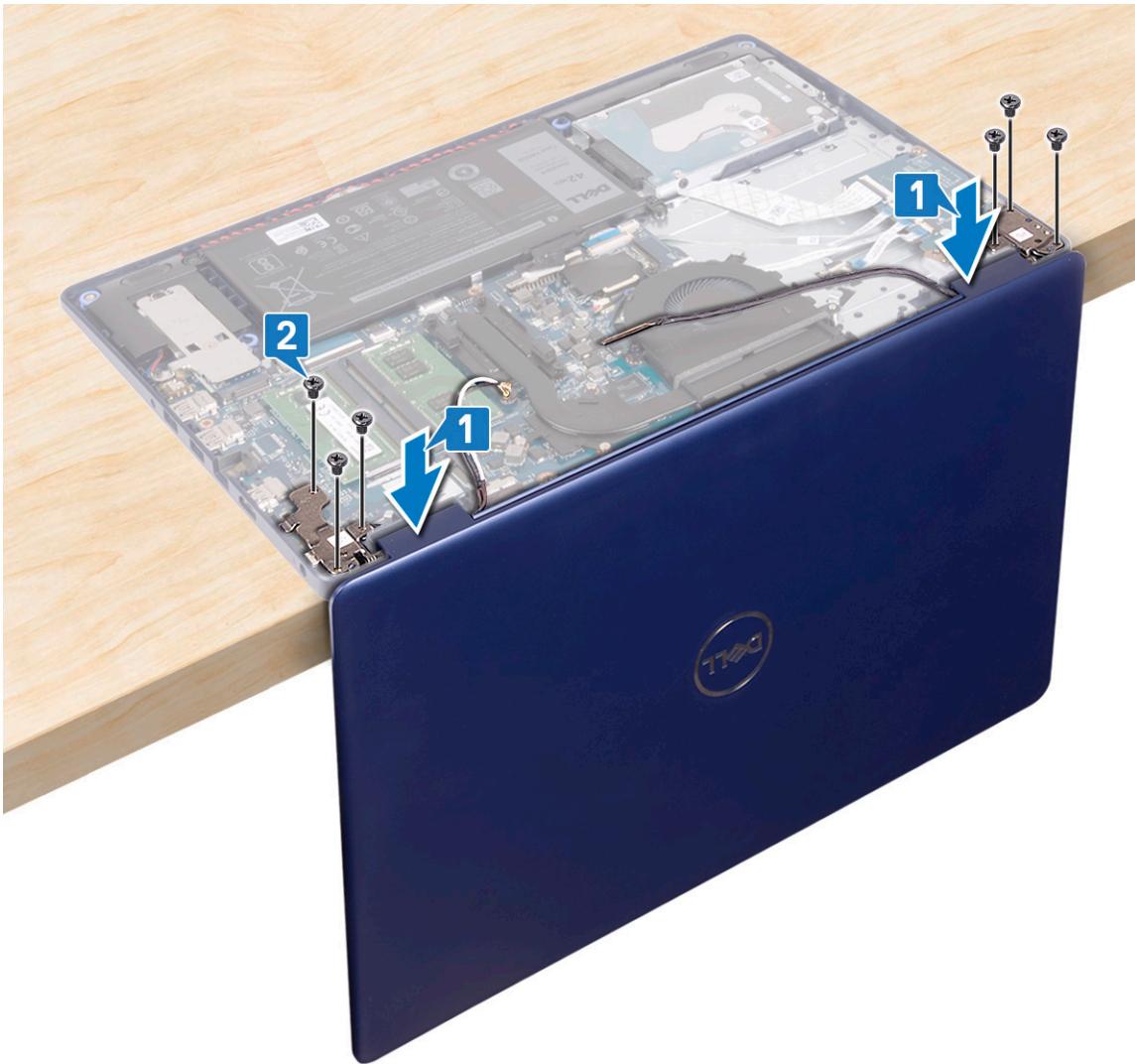

3. Zatvorite ekran i postavite računar na čistu i ravnu površinu.
4. Provucite kablove antene kroz vodice za usmeravanje na sklopu oslonca za dlan i tastature.
5. Provucite kabl ekrana kroz vodice za usmeravanje na ventilatoru i sklopu oslonca za dlan i tastature.
6. Gurnite kabl ekrana u konektor na matičnoj ploči i zatvorite rezu da biste fiksirali kabl ekrana.

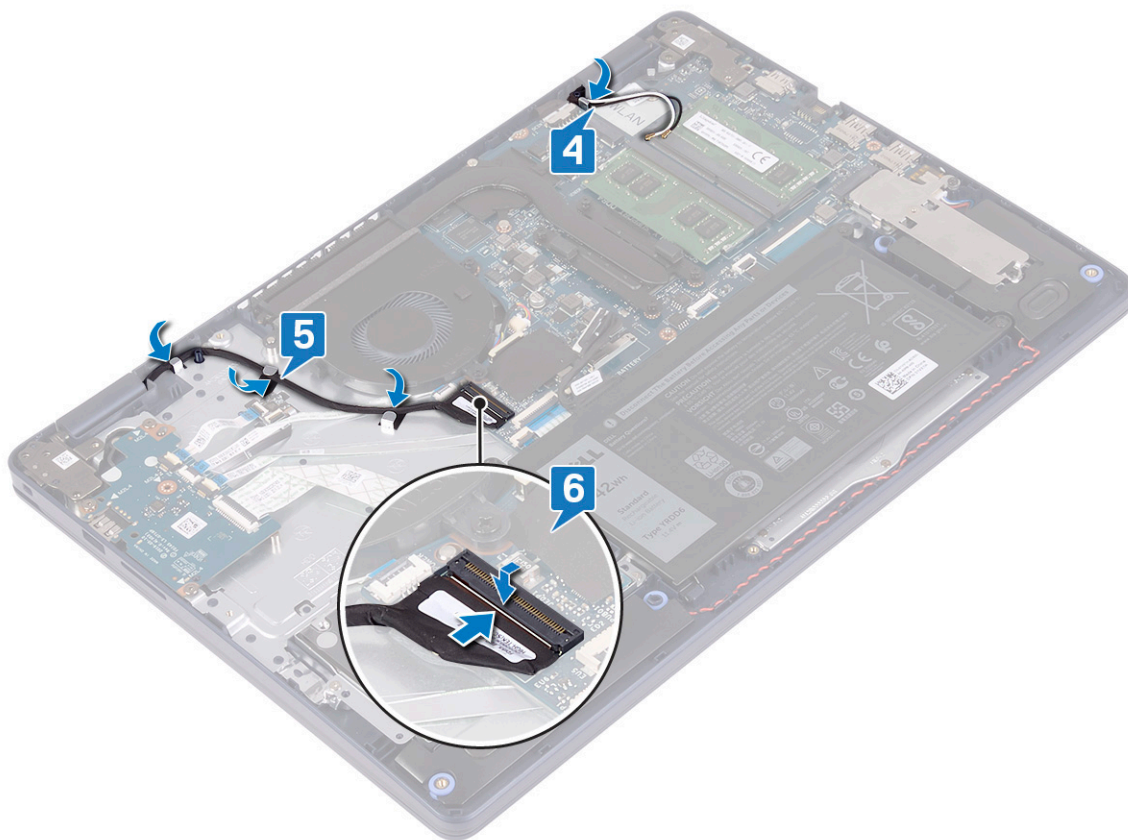

Dopunski koraci

1. Postavite bežičnu karticu.
2. Postavite poklopac osnove.

Port adaptera za napajanje

Uklanjanje porta adaptera za napajanje

i **NAPOMENA:** Pre rada u unutrašnjosti računara, pročitajte bezbednosne informacije koje ste dobili uz računar i pratite korake navedene u delu [Pre rada u unutrašnjosti računara](#). Nakon rada u unutrašnjosti računara, pratite uputstva u delu [Nakon rada u unutrašnjosti računara](#). Dodatne najbolje bezbednosne prakse potražite na početnoj stranici za usklađenost sa propisima na stranici www.dell.com/regulatory_compliance.

Pripremni koraci

1. Uklonite poklopac osnove.
2. Uklonite bežičnu karticu.

Procedura

1. Odvojite kabl porta adaptera za napajanje sa matične ploče.
2. Pribeležite putanju provlačenja kabla porta adaptera za napajanje i uklonite ga iz vodiča za usmeravanje na sklopu oslonca za dlan i tastature.
3. Podignite port adaptera za napajanje zajedno sa kablom sa sklopa oslonca za dlan i tastature.

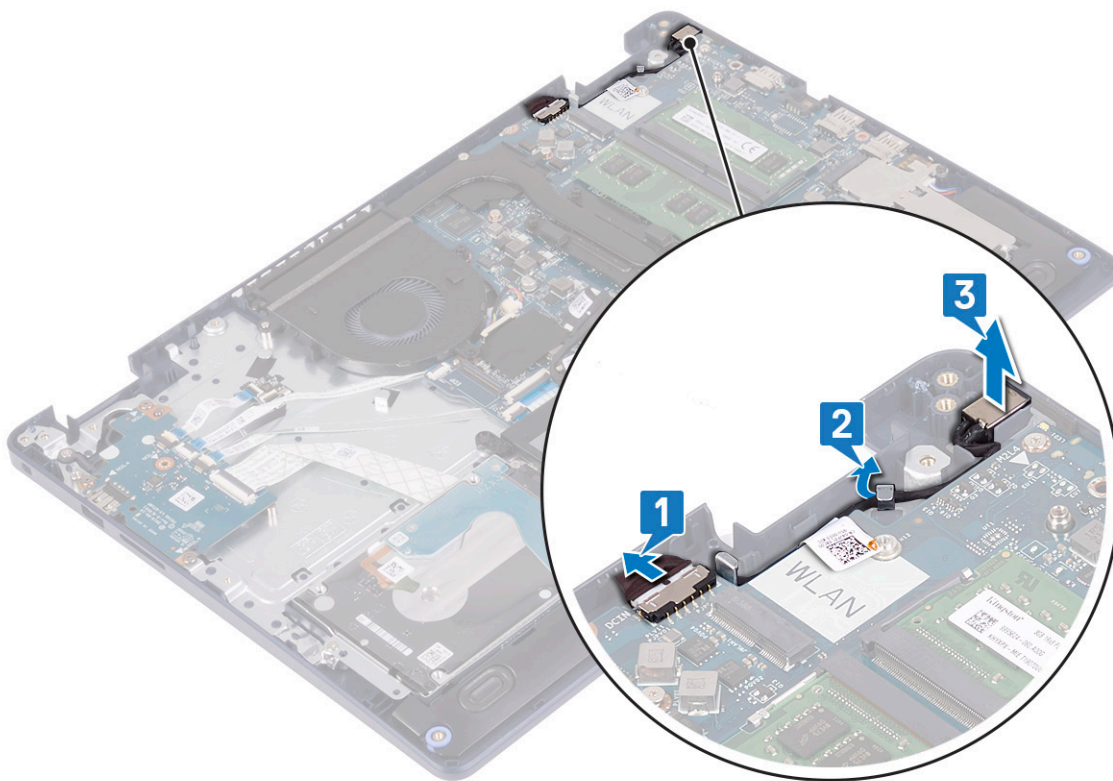

Postavljanje porta adaptera za napajanje

NAPOMENA: Pre rada u unutrašnjosti računara, pročitajte bezbednosne informacije koje ste dobili uz računar i pratite korake navedene u delu [Pre rada u unutrašnjosti računara](#). Nakon rada u unutrašnjosti računara, pratite uputstva u delu [Nakon rada u unutrašnjosti računara](#). Dodatne najbolje bezbednosne prakse potražite na početnoj stranici za usklađenost sa propisima na stranici www.dell.com/regulatory_compliance.

Procedura

1. Pomoću stubića za poravnanje postavite port adaptera za napajanje u priključak na sklopu oslonca za dlan i tastature.
2. Provucite kabl porta adaptera za napajanje kroz vodice za usmeravanje na sklopu oslonca za dlan i tastature.
3. Povežite kabl porta adaptera za napajanje na matičnu ploču.

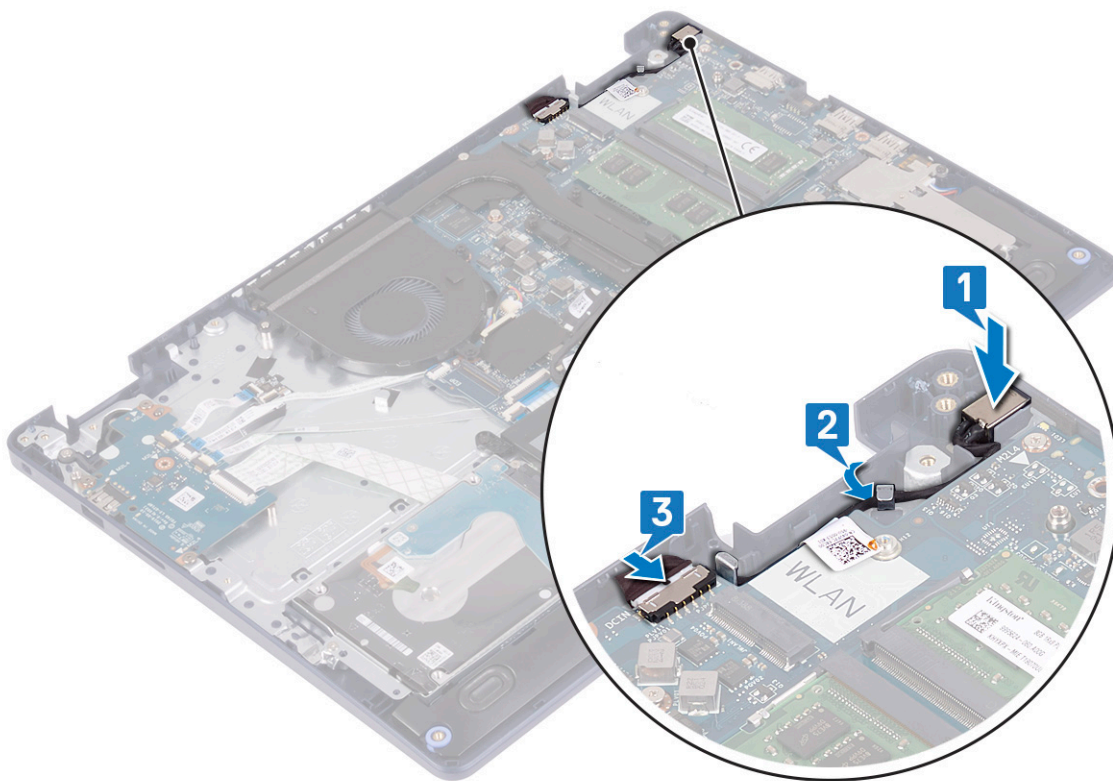

U/I ploča

Uklanjanje U/I ploče

NAPOMENA: Pre rada u unutrašnjosti računara, pročitajte bezbednosne informacije koje ste dobili uz računar i pratite korake navedene u delu [Pre rada u unutrašnjosti računara](#). Nakon rada u unutrašnjosti računara, pratite uputstva u delu [Nakon rada u unutrašnjosti računara](#). Dodatne najbolje bezbednosne prakse potražite na početnoj stranici za usklađenost sa propisima na stranici www.dell.com/regulatory_compliance.

Pripremni koraci

OPREZ: Uklanjanje dugmaste baterije resetuje postavke programa za podešavanje BIOS-a na podrazumevane vrednosti. Pre uklanjanja U/I ploče zajedno sa dugmastom baterijom preporučujemo vam da pribeležite postavke programa za podešavanje BIOS-a.

1. Uklonite [poklopac osnove](#).
2. Uklonite [bateriju](#).
3. Uklonite [hard disk sa Intel Optane memorijom](#).

Procedura

1. Otvorite rezu i izvucite kabl ploče čitača otiska prsta iz konektora na U/I ploči.

NAPOMENA: Ovaj korak važi samo za računare koji se isporučuju sa opcionalnim čitačem otiska prsta.

2. Otvorite rezu i izvadite kabl ploče dugmeta za napajanje sa U/I ploče.
3. Otvorite rezu i izvucite kabl čitača otiska prsta sa U/I ploče.

NAPOMENA: Ovaj korak važi samo za računare koji se isporučuju sa opcionalnim čitačem otiska prsta.

4. Otvorite rezu i odspojite kabl U/I ploče od U/I ploče.
5. Uklonite tri zavrtnja (M2x4) koji učvršćuju U/I ploču za sklop oslonca za dlan i tastature.
6. Podignite U/I ploču sa sklopa oslonca za dlan i tastature.

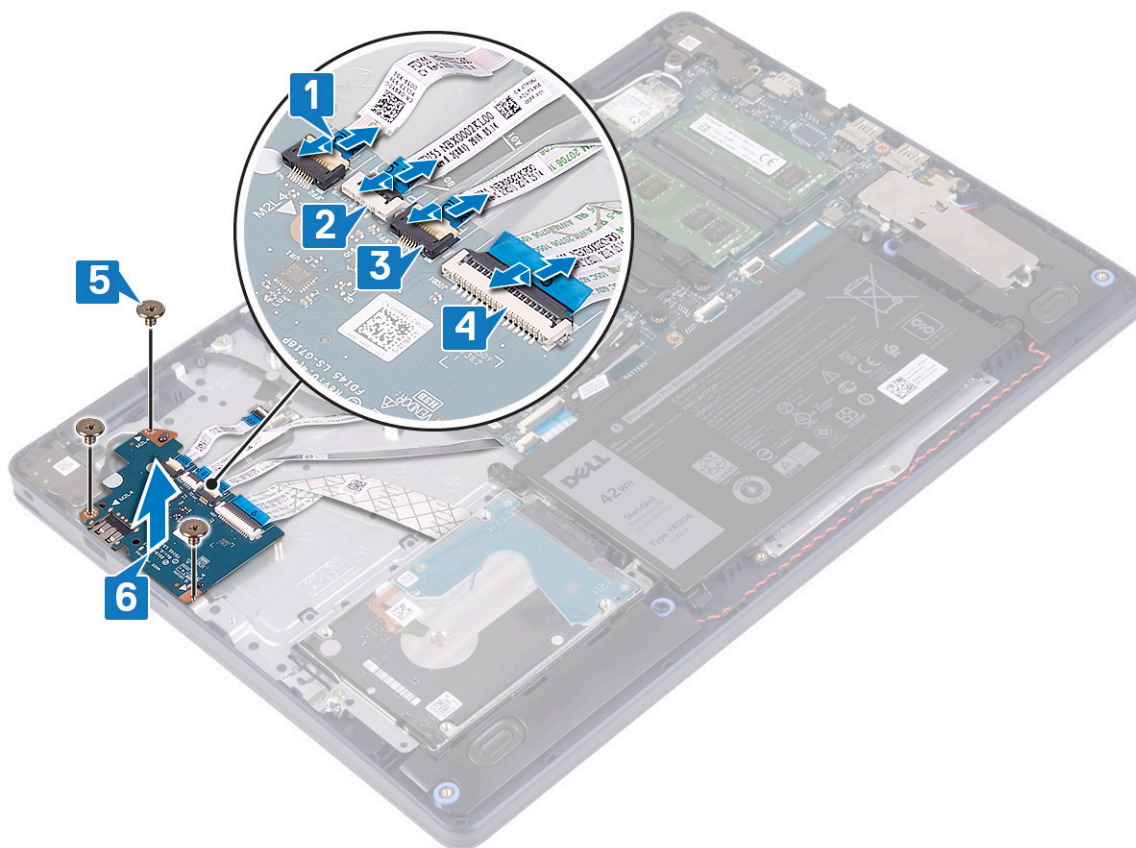

Postavljanje U/I ploče

NAPOMENA: Pre rada u unutrašnjosti računara, pročitajte bezbedosne informacije koje ste dobili uz računar i pratite korake navedene u delu [Pre rada u unutrašnjosti računara](#). Nakon rada u unutrašnjosti računara, pratite uputstva u delu [Nakon rada u unutrašnjosti računara](#). Dodatne najbolje bezbedosne prakse potražite na početnoj stranici za usklađenost sa propisima na stranici www.dell.com/regulatory_compliance.

Procedura

1. Pomoću stubića za poravnanje postavite U/I ploču na sklop oslonca za dlan i tastature.
2. Postavite tri zavrtnja (M2x4) koji učvršćuju U/I ploču za sklop oslonca za dlan i tastature.
3. Povežite kabl U/I ploče sa U/I pločom i zatvorite rezu da biste fiksirali kabl.
4. Povežite kabl čitača otiska prsta sa U/I pločom i zatvorite rezu da biste fiksirali kabl.

NAPOMENA: Ovaj korak važi samo za računare koji se isporučuju sa opcionalnim čitačem otiska prsta.

5. Povežite kabl ploče dugmeta za napajanje sa U/I pločom i zatvorite rezu da biste fiksirali kabl.
6. Povežite kabl ploče čitača otiska prsta sa U/I pločom i zatvorite rezu da biste fiksirali kabl.

NAPOMENA: Ovaj korak važi samo za računare koji se isporučuju sa opcionalnim čitačem otiska prsta.

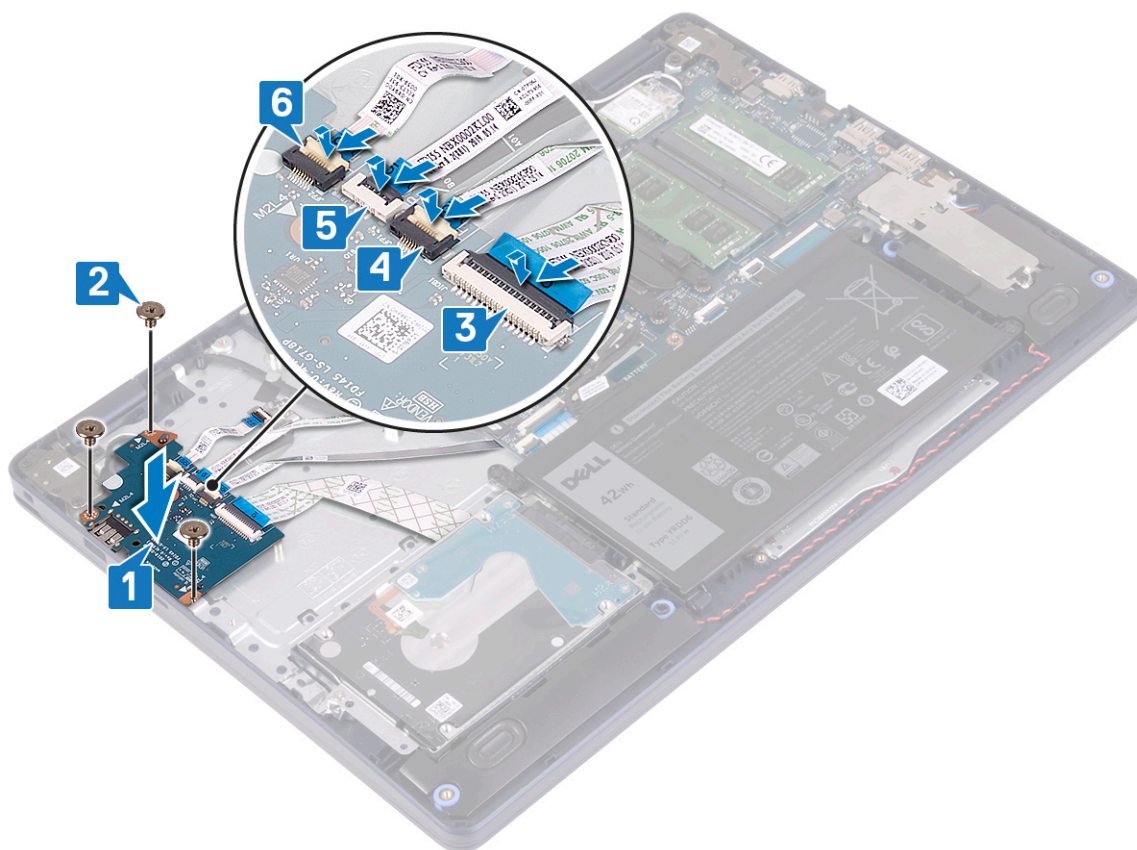

Dopunski koraci

1. Postavite [hard disk sa Intel Optane memorijom](#).
2. Postavite [bateriju](#).
3. Postavite [poklopac osnove](#).

Dugmasta baterija

Uklanjanje dugmaste baterije

i **NAPOMENA:** Pre rada u unutrašnjosti računara, pročitajte bezbednosne informacije koje ste dobili uz računar i pratite korake navedene u delu [Pre rada u unutrašnjosti računara](#). Nakon rada u unutrašnjosti računara, pratite uputstva u delu [Nakon rada u unutrašnjosti računara](#). Dodatne najbolje bezbednosne prakse potražite na početnoj stranici za usklađenost sa propisima na stranici www.dell.com/regulatory_compliance.

⚠ **OPREZ:** Uklanjanje dugmaste baterije resetuje postavke programa za podešavanje BIOS-a na podrazumevane vrednosti. Preporučuje se da pre uklanjanja dugmaste baterije pribeležite postavke programa za podešavanje BIOS-a.

Pripremni koraci

⚠ **OPREZ:** Uklanjanje dugmaste baterije resetuje postavke programa za podešavanje BIOS-a na podrazumevane vrednosti. Pre uklanjanja U/I ploče zajedno sa dugmastom baterijom preporučujemo vam da pribeležite postavke programa za podešavanje BIOS-a.

1. Uklonite [poklopac osnove](#).
2. Uklonite [bateriju](#).

3. Uklonite U/I ploču.

Procedura

OPREZ: Uklanjanje dugmaste baterije resetuje postavke programa za podešavanje BIOS-a na podrazumevane vrednosti. Preporučuje se da pribeležite postavke programa za podešavanje BIOS-a pre nego što uklonite dugmastu bateriju.

Dugmasta baterija se nalazi na donjoj strani U/I ploče.

Pomoću plastične olovke pažljivo podignite i izvadite dugmastu bateriju iz utičnice za bateriju na U/I ploči.

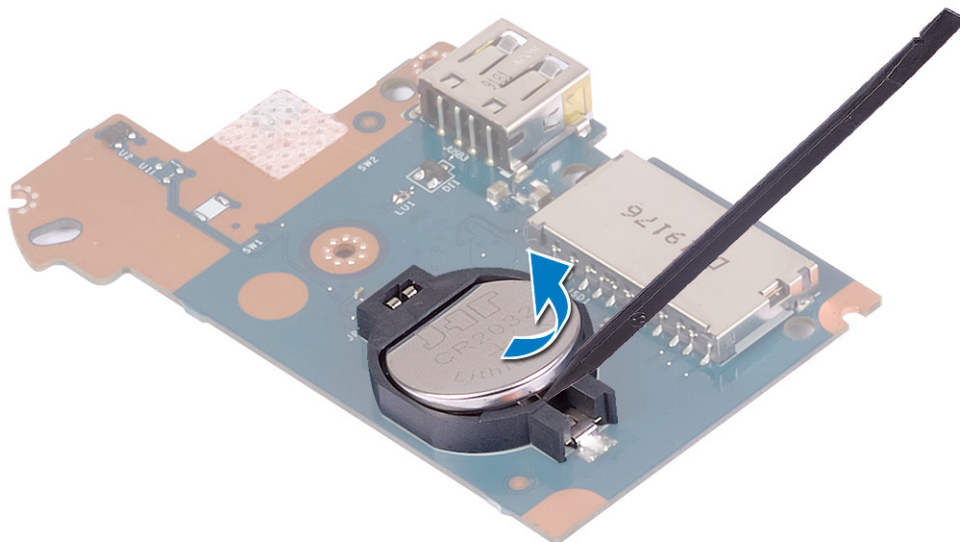

Postavljanje dugmaste baterije

NAPOMENA: Pre rada u unutrašnjosti računara, pročitajte bezbednosne informacije koje ste dobili uz računar i pratite korake navedene u delu [Pre rada u unutrašnjosti računara](#). Nakon rada u unutrašnjosti računara, pratite uputstva u delu [Nakon rada u unutrašnjosti računara](#). Dodatne najbolje bezbednosne prakse potražite na početnoj stranici za usklađenost sa propisima na stranici www.dell.com/regulatory_compliance.

Procedura

Dugmasta baterija se nalazi na donjoj strani U/I ploče.

Gurnite dugmastu bateriju u utičnicu za bateriju na U/I ploči tako da pozitivna strana baterije bude okrenuta prema gore.

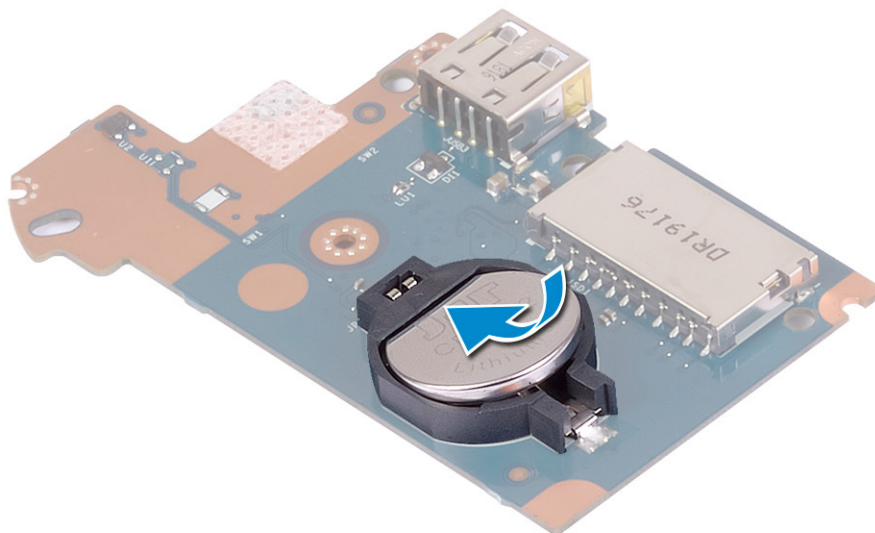

Dopunski koraci

1. Postavite U/I ploču.
2. Postavite bateriju.
3. Postavite poklopac osnove.

Dugme za napajanje

Uklanjanje dugmeta za napajanje.

i **NAPOMENA:** Pre rada u unutrašnjosti računara, pročitajte bezbednosne informacije koje ste dobili uz računar i pratite korake navedene u delu [Pre rada u unutrašnjosti računara](#). Nakon rada u unutrašnjosti računara, pratite uputstva u delu [Nakon rada u unutrašnjosti računara](#). Dodatne najbolje bezbednosne prakse potražite na početnoj stranici za usklađenost sa propisima na stranici www.dell.com/regulatory_compliance.

Pripremni koraci

1. Uklonite poklopac osnove.
2. Uklonite bateriju.
3. Uklonite U/I ploču.

Procedura

1. Uklonite dva zavrtnja (M2x3) koji učvršćuju dugme za napajanje za sklop oslonca za dlan i tastature.
2. Podignite ploču dugmeta za napajanje zajedno sa kablom sa sklopa oslonca za dlan i tastature.

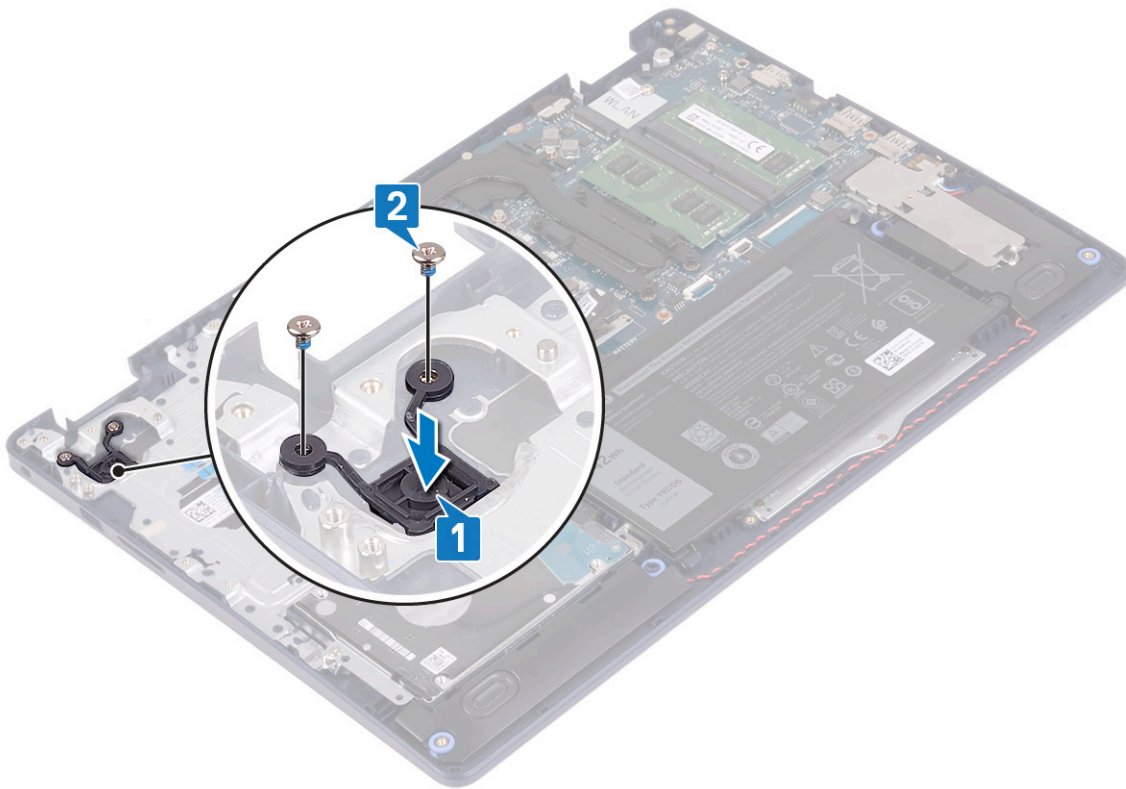

Postavljanje dugmeta za napajanje

i **NAPOMENA:** Pre rada u unutrašnjosti računara, pročitajte bezbednosne informacije koje ste dobili uz računar i pratite korake navedene u delu [Pre rada u unutrašnjosti računara](#). Nakon rada u unutrašnjosti računara, pratite uputstva u delu [Nakon rada u unutrašnjosti računara](#). Dodatne najbolje bezbednosne prakse potražite na početnoj stranici za usklađenost sa propisima na stranici www.dell.com/regulatory_compliance.

Procedura

1. Poravnajte otvore za zavrtnje na ploči dugmeta za napajanje sa otvorima za zavrtnje na sklopu oslonca za dlan i tastature.
2. Postavite dva zavrtnja (M2x3) koji učvršćuju ploču dugmeta za napajanje za sklop oslonca za dlan i tastature.

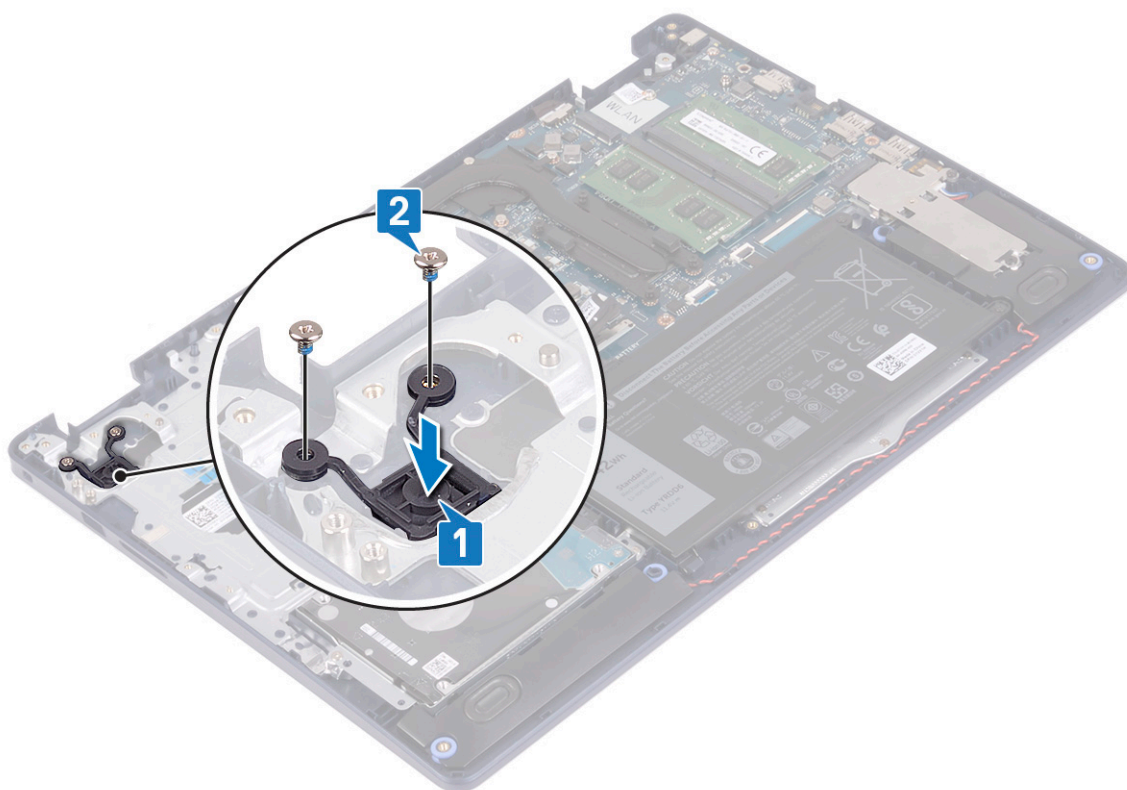

Dopunski koraci

1. Postavite U/I ploču.
2. Postavite bateriju.
3. Postavite poklopac osnove.

Matična ploča

Uklanjanje matične ploče

- NAPOMENA:** Pre rada u unutrašnjosti računara, pročitajte bezbednosne informacije koje ste dobili uz računar i pratite korake navedene u delu [Pre rada u unutrašnjosti računara](#). Nakon rada u unutrašnjosti računara, pratite uputstva u delu [Nakon rada u unutrašnjosti računara](#). Dodatne najbolje bezbednosne prakse potražite na početnoj stranici za usklađenost sa propisima na stranici www.dell.com/regulatory_compliance.
- NAPOMENA:** Servisna oznaka vašeg računara nalazi se na matičnoj ploči. Nakon zamene matične ploče morate uneti servisnu oznaku u program za podešavanje BIOS-a.
- NAPOMENA:** Zamenom matične ploče poništavaju se bilo koje promene koje ste izvršili u BIOS-u korišćenjem programa za podešavanje BIOS-a. Nakon zamene matične ploče morate ponovo izvršiti odgovarajuće izmene.
- NAPOMENA:** Pre odspajanja kablova sa matične ploče, zabeležite lokaciju konektora da biste mogli da ispravno ponovo povežete kablove nakon zamene matične ploče.

Pripremni koraci

1. Uklonite poklopac osnove.
2. Uklonite bateriju.

3. Uklonite memorijske module.
4. Uklonite bežičnu karticu.
5. Uklonite poluprovodnički disk/Intel Optane memoriju.
6. Uklonite ventilator.
7. Uklonite rashladni element.
8. Uklonite sklop ekrana.

Procedura

1. Odvojite kabl porta adaptera za napajanje sa matične ploče.
2. Odspojite kabl zvučnika sa matične ploče.
3. Otvorite rezu i izvucite kabl tastature iz konektora na matičnoj ploči.
4. Otvorite rezu i izvadite kabl pozadinskog osvetljenja tastature iz konektora na matičnoj ploči.
5. Otvorite rezu i izvucite kabl table osetljive na dodir iz konektora na matičnoj ploči.
6. Otvorite rezu i izvadite kabl hard diska iz konektora na matičnoj ploči.
7. Otvorite rezu i izvucite kabl U/I ploče iz konektora na matičnoj ploči.
8. Otvorite rezu i izvucite kabl čitača otiska prsta iz konektora na matičnoj ploči.

i **NAPOMENA:** Ovaj korak važi samo za računare koji se isporučuju sa opcionalnim čitačem otiska prsta.

9. Otvorite rezu i izvadite kabl ploče sa dugmetom za napajanje iz konektora na matičnoj ploči.

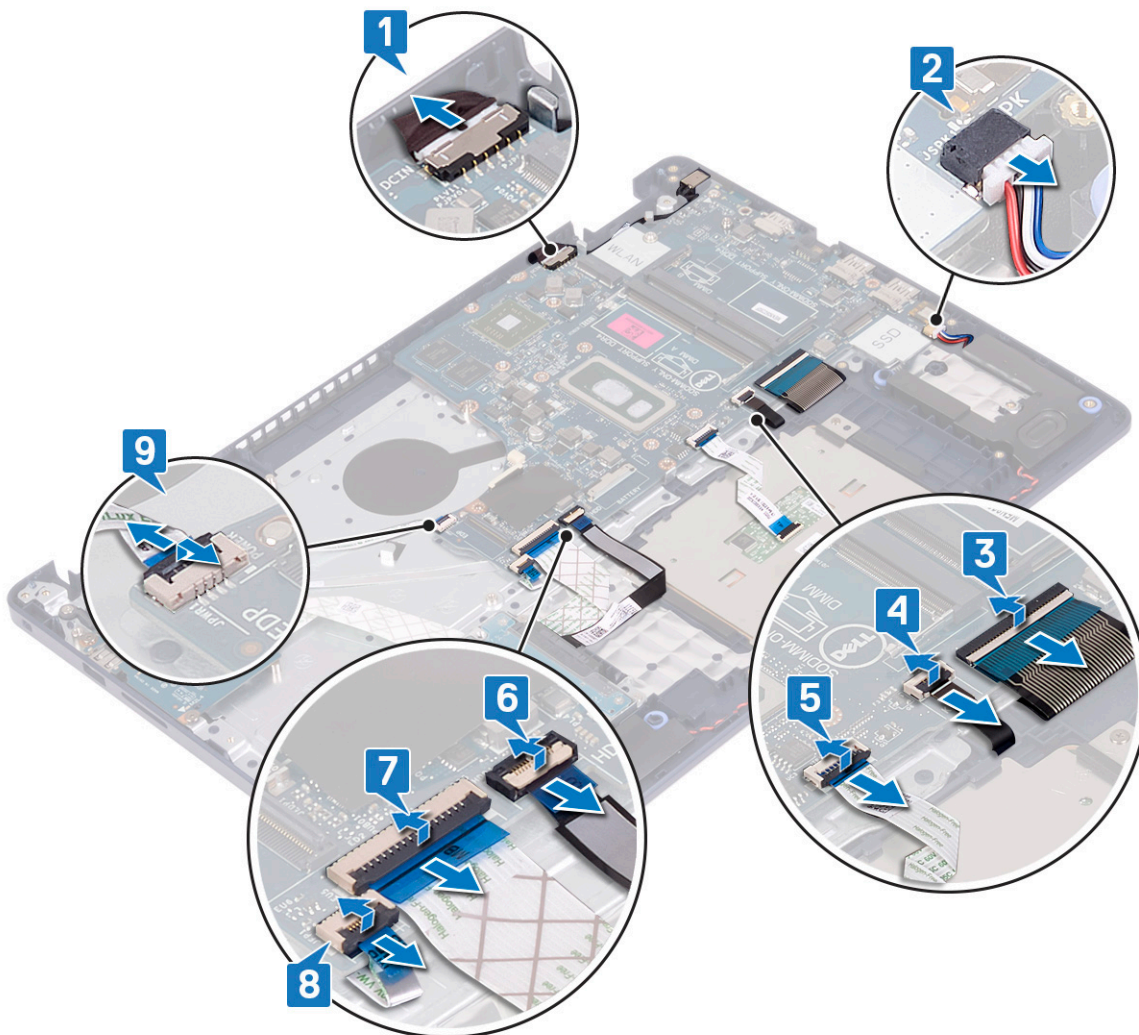

10. Uklonite zavrtnanj (M2x4) kojim je matična ploča pričvršćena za sklop oslonca za dlan i tastature.

11. Podignite matičnu ploču sa sklopa oslonca za dlan i tastature.

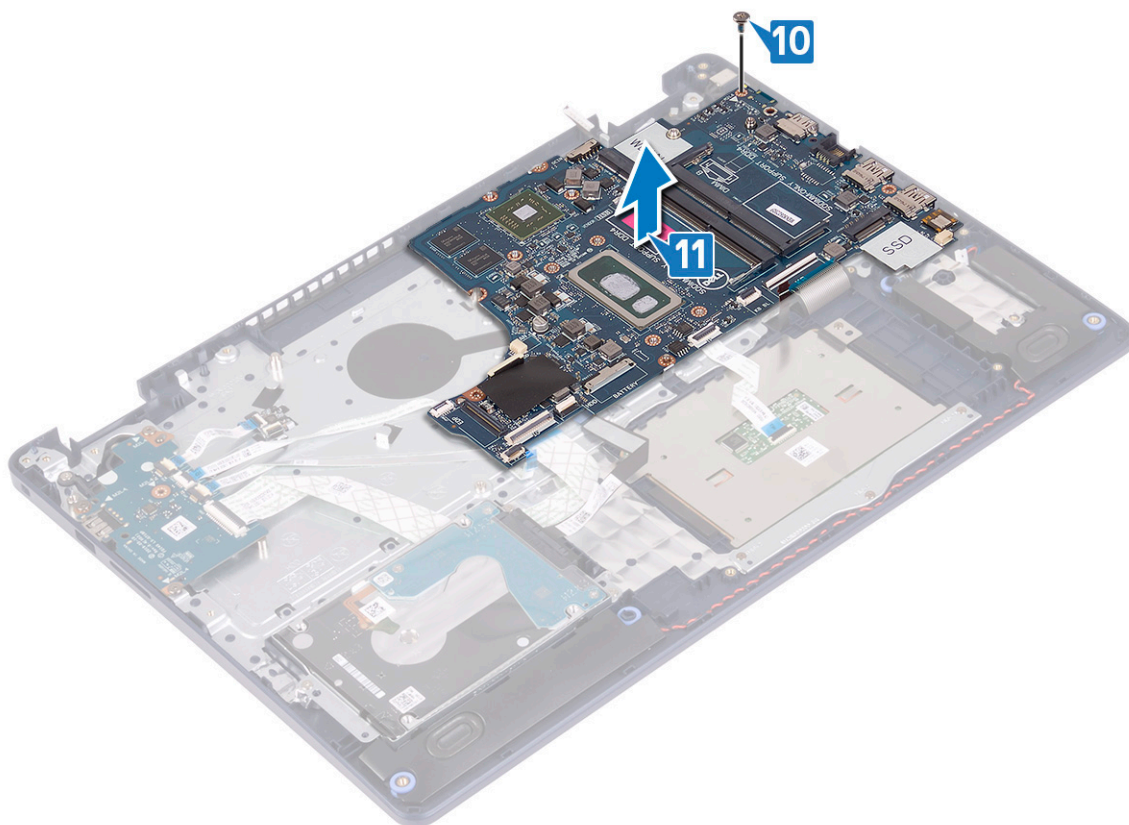

Postavljanje matične ploče

- NAPOMENA:** Pre rada u unutrašnjosti računara, pročitajte bezbednosne informacije koje ste dobili uz računar i pratite korake navedene u delu [Pre rada u unutrašnjosti računara](#). Nakon rada u unutrašnjosti računara, pratite uputstva u delu [Nakon rada u unutrašnjosti računara](#). Dodatne najbolje bezbednosne prakse potražite na početnoj stranici za usklađenost sa propisima na stranici www.dell.com/regulatory_compliance.
- NAPOMENA:** Servisna oznaka vašeg računara nalazi se na matičnoj ploči. Nakon zamene matične ploče morate uneti servisnu oznaku u program za podešavanje BIOS-a.
- NAPOMENA:** Zamenom matične ploče poništavaju se bilo koje promene koje ste izvršili u BIOS-u korišćenjem programa za podešavanje BIOS-a. Nakon zamene matične ploče morate ponovo izvršiti odgovarajuće izmene.

Procedura

1. Poravnajte otvor za zavrtnanj na matičnoj ploči sa otvorom za zavrtnanj na sklopu oslonca za dlan i tastature.
2. Postavite zavrtnanj (M2x4) kojim je matična ploča pričvršćena za sklop oslonca za dlan i tastature.

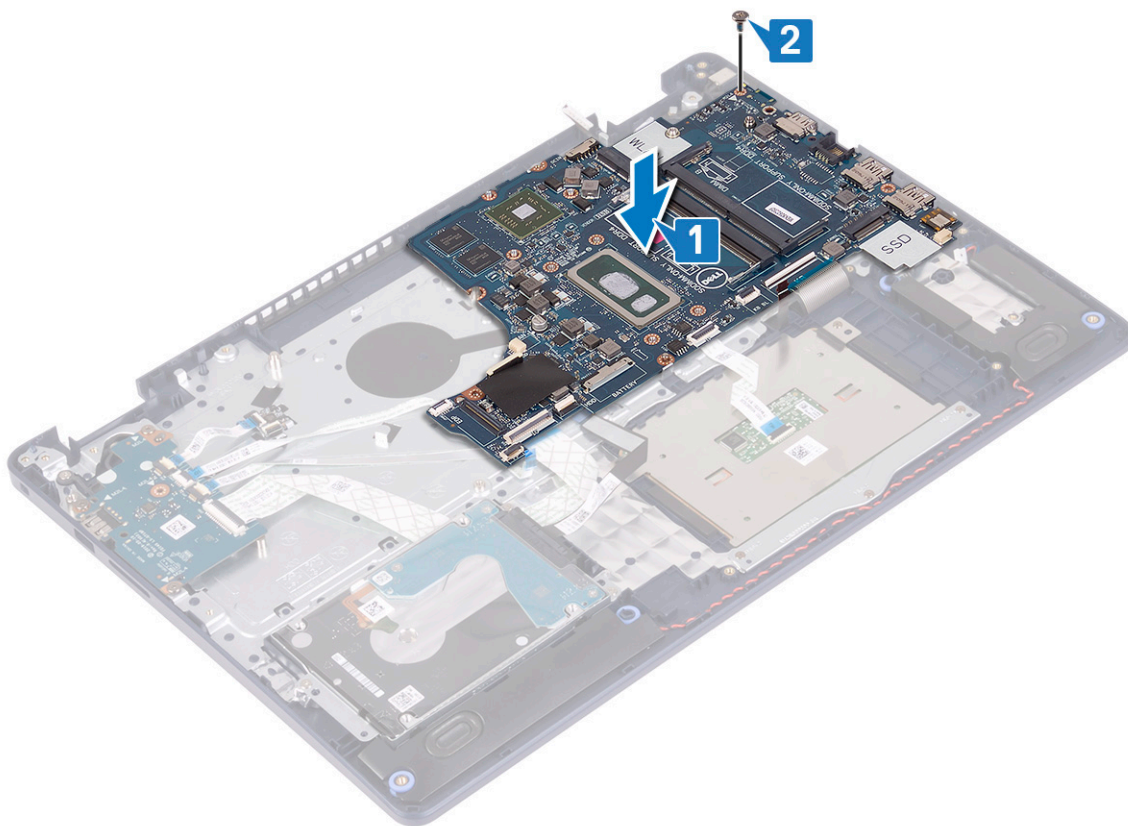

3. Gurnite kabl ploče dugmeta za napajanje u konektor na matičnoj ploči i zatvorite rezu.
4. Ubacite kabl čitača otiska prsta u konektor na matičnoj ploči i zatvorite rezu.

i **NAPOMENA:** Ovaj korak važi samo za računare koji se isporučuju sa opcionalnim čitačem otiska prsta.

5. Ubacite kabl U/I ploče u konektor na matičnoj ploči i zatvorite rezu.
6. Ubacite kabl hard diska u konektor na matičnoj ploči i zatvorite rezu.
7. Ubacite kabl table osetljive na dodir u konektor na matičnoj ploči i zatvorite rezu.
8. Ubacite kabl pozadinskog osvetljenja tastature u konektor na matičnoj ploči i zatvorite rezu.
9. Ubacite kabl tastature u konektor na matičnoj ploči i zatvorite rezu.
10. Povežite kabl zvučnika na matičnu ploču.
11. Povežite kabl porta adaptera za napajanje na matičnu ploču.

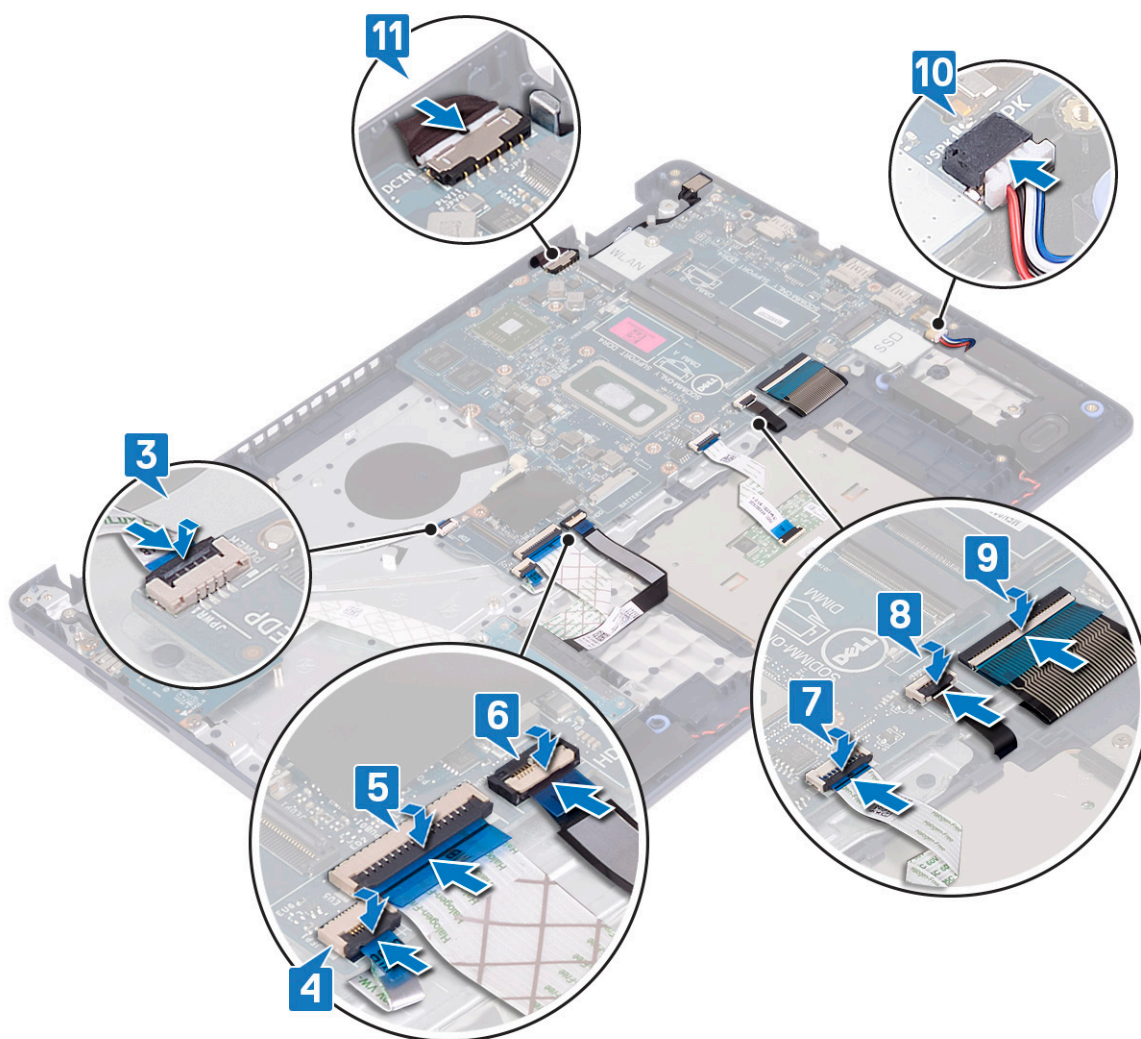

Dopunski koraci

1. Postavite sklop ekrana.
2. Postavite rashladni element.
3. Postavite ventilator.
4. Postavite poluprovodnički disk/Intel Optane memoriju.
5. Postavite bežičnu karticu.
6. Postavite memorijske module.
7. Postavite bateriju.
8. Postavite poklopac osnove.

Unošenje servisne oznake u program za podešavanje BIOS-a

1. Uključite ili restartujte računar.
2. Pritisnite taster F2 kada se prikaže logotip Dell da biste ušli u program za podešavanje BIOS-a.
3. Pronađite karticu **Main (Glavno)** i unesite servisnu oznaku u polje **Service Tag Input (Unos servisne oznake)**.

i **NAPOMENA:** Servisna oznaka je alfanumerički identifikator na zadnjoj strani računara.

Dugme za napajanje sa čitačem otiska prsta

Uklanjanje dugmeta za napajanje sa čitačem otiska prsta

NAPOMENA: Pre rada u unutrašnjosti računara, pročitajte bezbednosne informacije koje ste dobili uz računar i pratite korake navedene u delu [Pre rada u unutrašnjosti računara](#). Nakon rada u unutrašnjosti računara, pratite uputstva u delu [Nakon rada u unutrašnjosti računara](#). Dodatne najbolje bezbednosne prakse potražite na početnoj stranici za usklađenost sa propisima na stranici www.dell.com/regulatory_compliance.

Pripremni koraci

1. Uklonite [poklopac osnove](#).
2. Uklonite [bateriju](#).
3. Uklonite [poluprovodnički disk/Intel Optane memoriju](#).
4. Uklonite [ventilator](#).
5. Uklonite [rashladni element](#).
6. Uklonite [bežičnu karticu](#).
7. Uklonite [matičnu ploču](#).

NAPOMENA: Prilikom uklanjanja i postavljanja dugmeta za napajanje sa čitačem otiska prsta, ne uklanjajte rashladni element sa matične ploče.

Procedura

1. Uklonite dva zavrtnja (M2x3) koji učvršćuju dugme za napajanje sa čitačem otiska prsta za sklop oslonca za dlan i tastature.
2. Podignite dugme za napajanje sa sklopa oslonca za dlan i tastature.
3. Odlepite čitač otiska prsta sa sklopa oslonca za dlan i tastature.
4. Podignite dugme za napajanje sa čitačem otiska prsta zajedno sa pločom čitača otiska prsta i pripadajućim kablom sa sklopa oslonca za dlan i tastature.

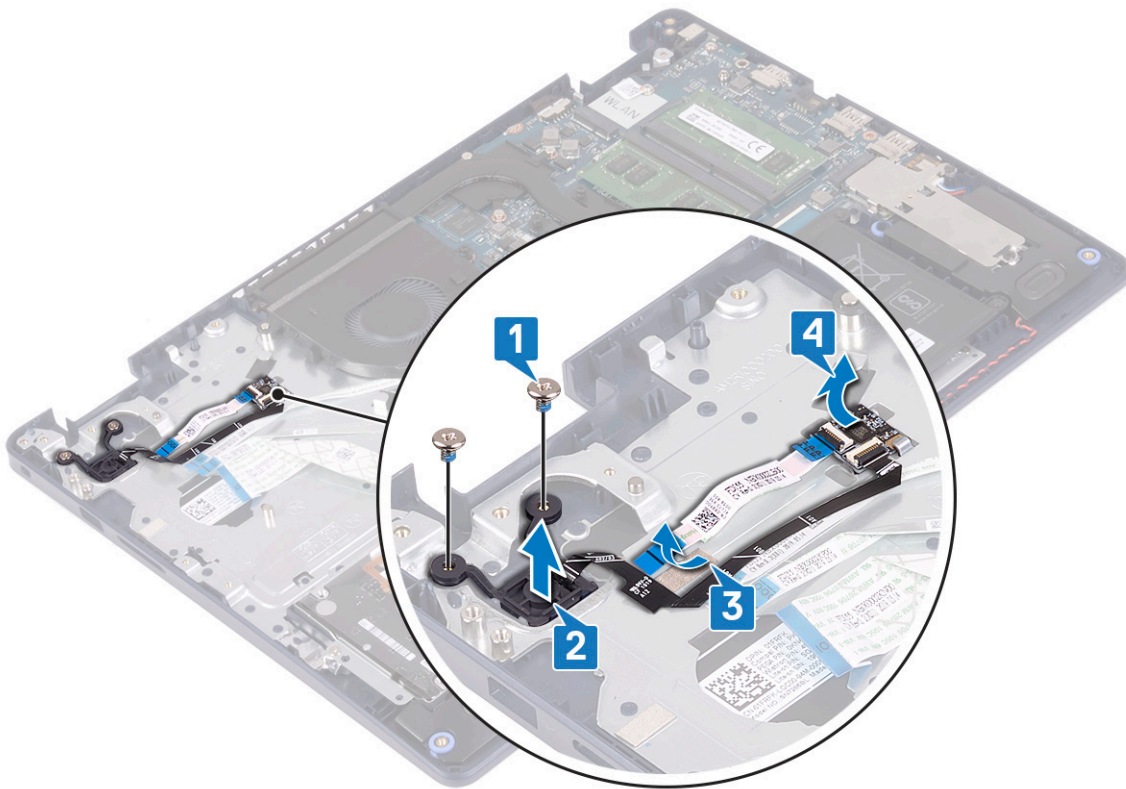

Postavljanje dugmeta za napajanje sa čitačem otiska prsta

NAPOMENA: Pre rada u unutrašnjosti računara, pročitajte bezbednosne informacije koje ste dobili uz računar i pratite korake navedene u delu [Pre rada u unutrašnjosti računara](#). Nakon rada u unutrašnjosti računara, pratite uputstva u delu [Nakon rada u unutrašnjosti računara](#). Dodatne najbolje bezbednosne prakse potražite na početnoj stranici za usklađenost sa propisima na stranici www.dell.com/regulatory_compliance.

Procedura

1. Pomoću stubića za poravnanje poravnajte i postavite dugme za napajanje sa čitačem otiska prsta na sklop oslonca za dlan i tastature.
2. Zalepite kabl čitača otiska prsta na sklop oslonca za dlan i tastature.
3. Postavite dugme za napajanje na sklop oslonca za dlan i tastature.
4. Postavite dva zavrtnja (M2x3) koji učvršćuju dugme za napajanje sa čitačem otiska prsta za sklop oslonca za dlan i tastature.

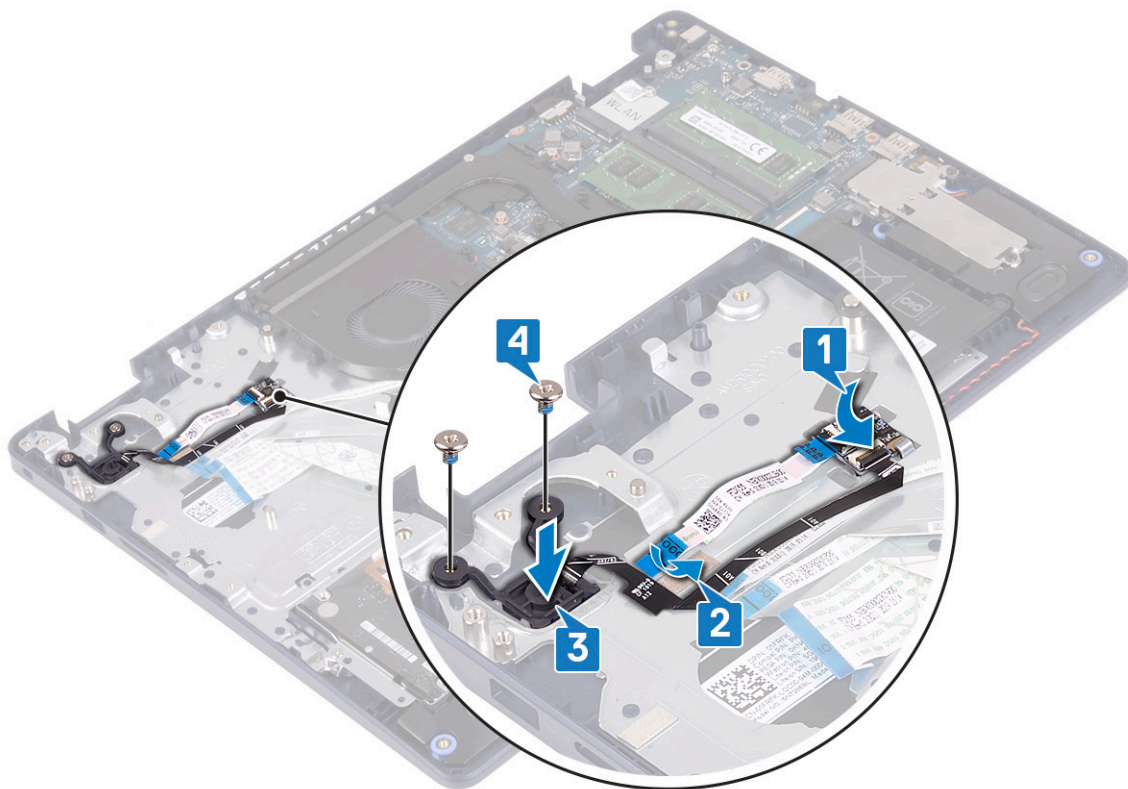

Dopunski koraci

1. Postavite [matičnu ploču](#).
2. Postavite [bežičnu karticu](#).
3. Postavite [rashladni element](#).
4. Postavite [ventilator](#).
5. Postavite [poluprovodnički disk/Intel Optane memoriju](#).
6. Postavite [bateriju](#).
7. Postavite [poklopac osnove](#).

Sklop oslonca za dlan i tastature

Uklanjanje sklopa oslonca za dlanove i tastature

i **NAPOMENA:** Pre rada u unutrašnjosti računara, pročitajte bezbednosne informacije koje ste dobili uz računar i pratite korake navedene u delu [Pre rada u unutrašnjosti računara](#). Nakon rada u unutrašnjosti računara, pratite uputstva u delu [Nakon rada u unutrašnjosti računara](#). Dodatne najbolje bezbednosne prakse potražite na početnoj stranici za usklađenost sa propisima na stranici www.dell.com/regulatory_compliance.

Pripremni koraci

1. Uklonite [poklopac osnove](#).
2. Uklonite [bateriju](#).
3. Uklonite [ventilator](#).
4. Uklonite [poluprovodnički disk/Intel Optane memoriju](#).
5. Uklonite [bežičnu karticu](#).

6. Uklonite **zvučnike**.
7. Uklonite **hard disk sa Intel Optane memorijom**.
8. Uklonite **tablu osetljivu na dodir**.
9. Uklonite **port adaptera za napajanje**.
10. Uklonite **sklop ekrana**.
11. Uklonite **U/I ploču**.
12. Uklonite **matičnu ploču**.

i **NAPOMENA:** Prilikom uklanjanja i postavljanja sklopa oslonca za dlan i tastature, ne uklanjajte rashladni element sa matične ploče.

13. Uklonite **dugme za napajanje sa čitačem otiska prsta** (opcionally).

Procedura

Nakon obavljanja svih navedenih koraka ostaje vam sklop oslonca za dlan i tastature.



Postavljanje sklopa oslonca za dlanove i tastature

i **NAPOMENA:** Pre rada u unutrašnjosti računara, pročitajte bezbednosne informacije koje ste dobili uz računar i pratite korake navedene u delu [Pre rada u unutrašnjosti računara](#). Nakon rada u unutrašnjosti računara, pratite uputstva u delu [Nakon rada u unutrašnjosti računara](#). Dodatne najbolje bezbednosne prakse potražite na početnoj stranici za usklađenost sa propisima na stranici www.dell.com/regulatory_compliance.

Procedura

Postavite sklop oslonca za dlan i tastature na ravnu površinu.



Dopunski koraci

1. Postavite [dugme za napajanje sa čitačem otiska prsta](#) (opcionalno).
2. Postavite [matičnu ploču](#).
3. Postavite [U/I ploču](#).
4. Postavite [sklop ekrana](#).
5. Postavite [port adaptera za napajanje](#).
6. Postavite [tablu osetljivu na dodir](#).
7. Postavite [hard disk sa Intel Optane memorijom](#).
8. Postavite [zvučnike](#).
9. Postavite [bežičnu karticu](#).
10. Postavite [poluprovodnički disk/Intel Optane memoriju](#).
11. Postavite [ventilator](#).
12. Postavite [bateriju](#).
13. Postavite [poklopac osnove](#).

Okno ekrana

Uklanjanje okna ekrana

i **NAPOMENA:** Pre rada u unutrašnjosti računara, pročitajte bezbednosne informacije koje ste dobili uz računar i pratite korake navedene u delu [Pre rada u unutrašnjosti računara](#). Nakon rada u unutrašnjosti računara, pratite uputstva u delu [Nakon rada u unutrašnjosti računara](#). Dodatne najbolje bezbednosne prakse potražite na početnoj stranici za usklađenost sa propisima na stranici www.dell.com/regulatory_compliance.

Prilprensni koraci

1. Uklonite poklopac osnove.
2. Uklonite bežičnu karticu.
3. Uklonite sklop ekrana.

Procedura

1. Podignite okvir ekrana počev od gornje unutrašnje ivice sklopa zadnjeg poklopca ekrana i antene.
2. Uklonite okvir ekrana sa sklopa zadnjeg poklopca ekrana i antene.

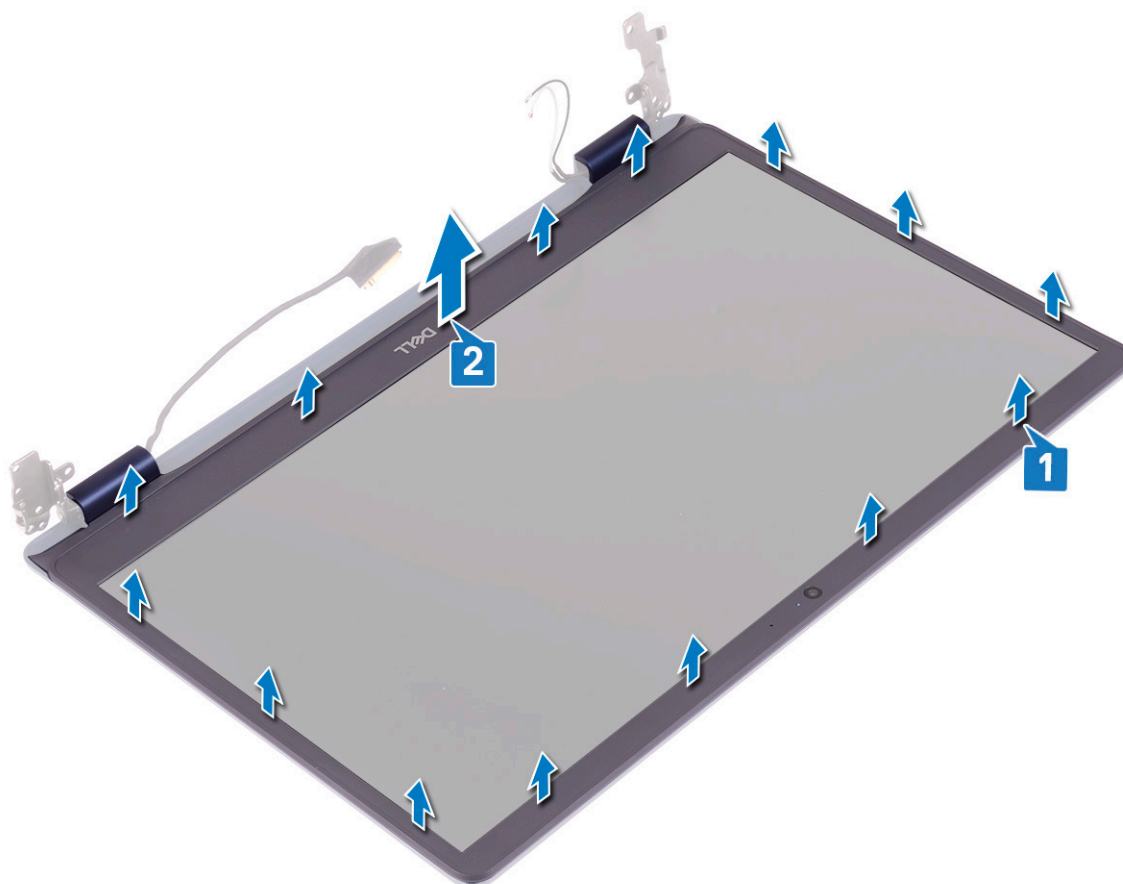

Postavljanje okna ekrana

NAPOMENA: Pre rada u unutrašnjosti računara, pročitajte bezbednosne informacije koje ste dobili uz računar i pratite korake navedene u delu [Pre rada u unutrašnjosti računara](#). Nakon rada u unutrašnjosti računara, pratite uputstva u delu [Nakon rada u unutrašnjosti računara](#). Dodatne najbolje bezbednosne prakse potražite na početnoj stranici za usklađenost sa propisima na stranici www.dell.com/regulatory_compliance.

Procedura

Poravnajte okvir ekrana sa sklopom zadnjeg poklopca ekrana i antene i pažljivo utisnite okvir ekrana u ležište.

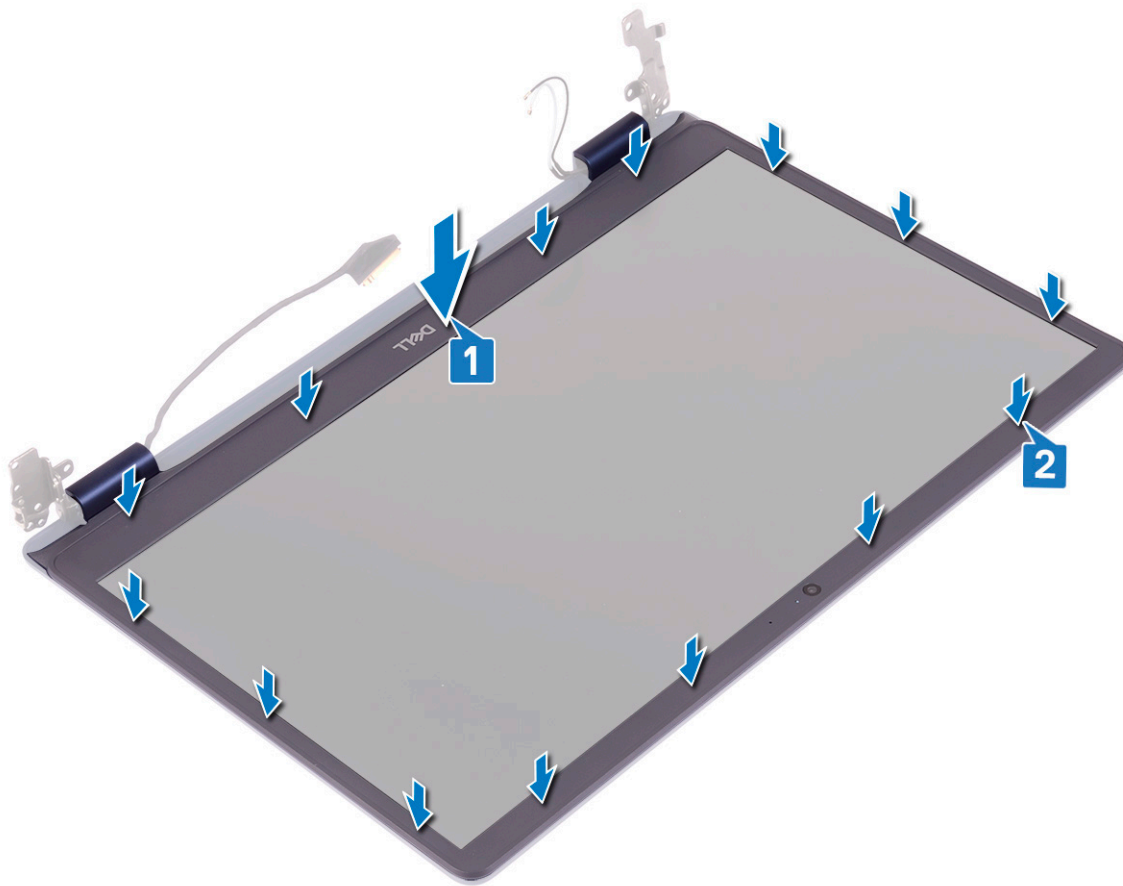

Dopunski koraci

1. Postavite sklop ekrana.
2. Postavite bežičnu karticu.
3. Postavite poklopac osnove.

Kamera

Uklanjanje kamere

i **NAPOMENA:** Pre rada u unutrašnjosti računara, pročitajte bezbednosne informacije koje ste dobili uz računar i pratite korake navedene u delu [Pre rada u unutrašnjosti računara](#). Nakon rada u unutrašnjosti računara, pratite uputstva u delu [Nakon rada u unutrašnjosti računara](#). Dodatne najbolje bezbednosne prakse potražite na početnoj stranici za usklađenost sa propisima na stranici www.dell.com/regulatory_compliance.

Pripremni koraci

1. Uklonite poklopac osnove.
2. Uklonite bežičnu karticu.
3. Uklonite sklop ekrana.
4. Uklonite okvir ekrana.

Procedura

1. Pomoću plastične olovke pažljivo podignite kameru sa sklopa zadnjeg poklopca ekrana i antene.
2. Izvadite kabl kamere iz konektora na modulu kamere.
3. Podignite modul kamere sa sklopa zadnjeg poklopca ekrana i antene.

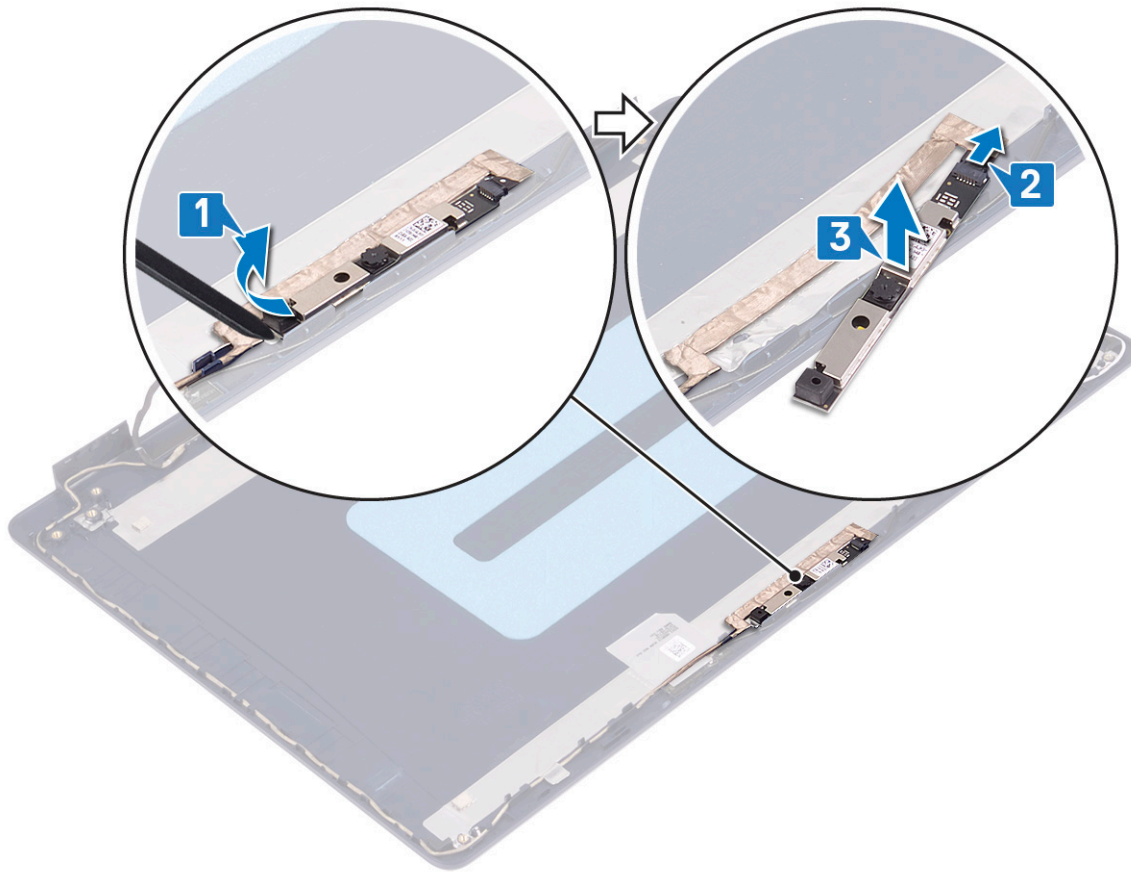

Postavljanje kamere

i **NAPOMENA:** Pre rada u unutrašnjosti računara, pročitajte bezbednosne informacije koje ste dobili uz računar i pratite korake navedene u delu [Pre rada u unutrašnjosti računara](#). Nakon rada u unutrašnjosti računara, pratite uputstva u delu [Nakon rada u unutrašnjosti računara](#). Dodatne najbolje bezbednosne prakse potražite na početnoj stranici za usklađenost sa propisima na stranici www.dell.com/regulatory_compliance.

Procedura

1. Povežite kabl kamere na modul kamere.
2. Pomoću stubića za poravnanje pričvrstite modul kamere na sklop zadnjeg poklopca ekrana i antene.

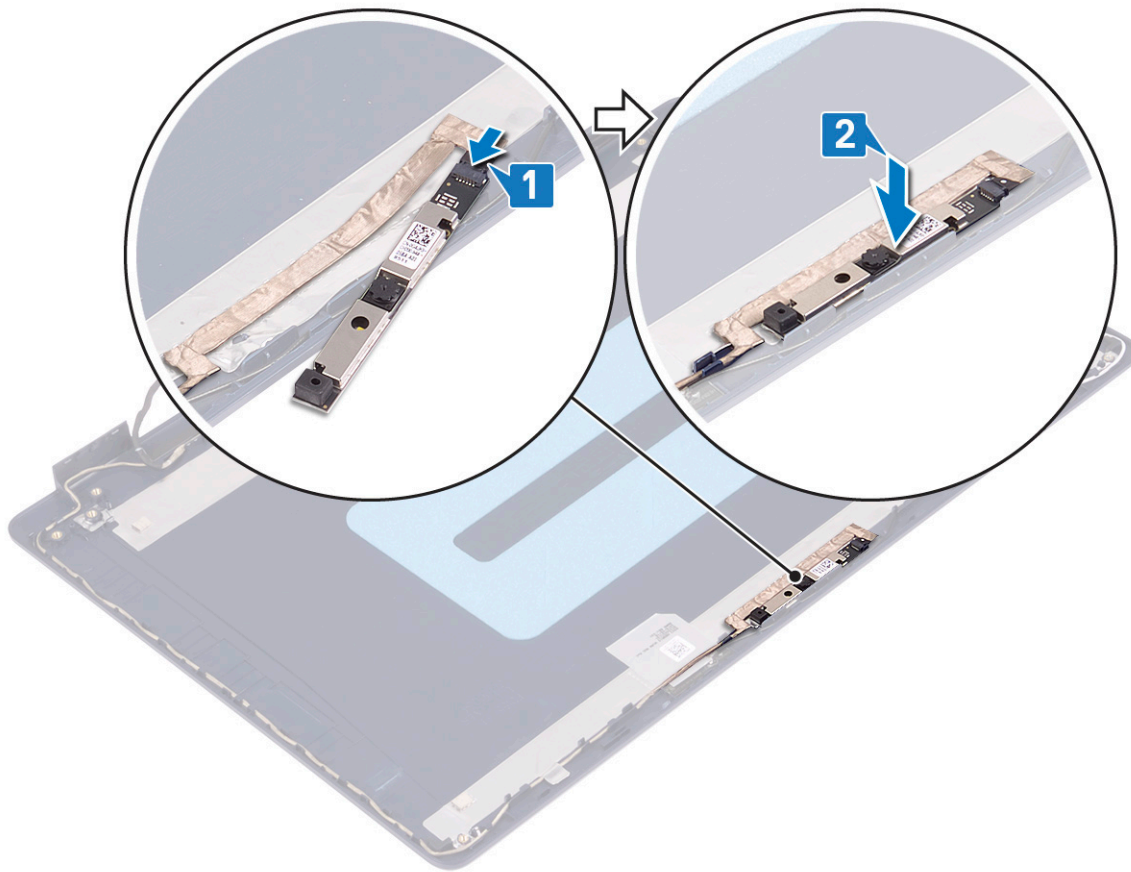

Dopunski koraci

1. Postavite okvir ekrana.
2. Postavite sklop ekrana.
3. Postavite bežičnu karticu.
4. Postavite poklopac osnove.

Ploča ekrana

Uklanjanje ploče ekrana

i **NAPOMENA:** Pre rada u unutrašnjosti računara, pročitajte bezbednosne informacije koje ste dobili uz računar i pratite korake navedene u delu [Pre rada u unutrašnjosti računara](#). Nakon rada u unutrašnjosti računara, pratite uputstva u delu [Nakon rada u unutrašnjosti računara](#). Dodatne najbolje bezbednosne prakse potražite na početnoj stranici za usklađenost sa propisima na stranici www.dell.com/regulatory_compliance.

Pripremni koraci

1. Uklonite poklopac osnove.
2. Uklonite bežičnu karticu.
3. Uklonite sklop ekrana.
4. Uklonite okvir ekrana.

Procedura

1. Uklonite šest zavrtnja (M2,5x2,5) koji učvršćuju ploču ekrana za sklop zadnjeg poklopca ekrana i antene.
2. Olabavite dva zavrtnja (M2x3) koja učvršćuju ploču ekrana za sklop zadnjeg poklopca ekrana i antene.
3. Podignite i prevrnite ploču ekrana.

i **NAPOMENA:** Ne vucite i ne odvajajte rastegljive (SR) trake od ploče ekrana. Zglobovi ekrana i nosači isporučuju se zajedno sa pločom ekrana u formi sklopa i ne moraju da se odvajaju od ploče ekrana.

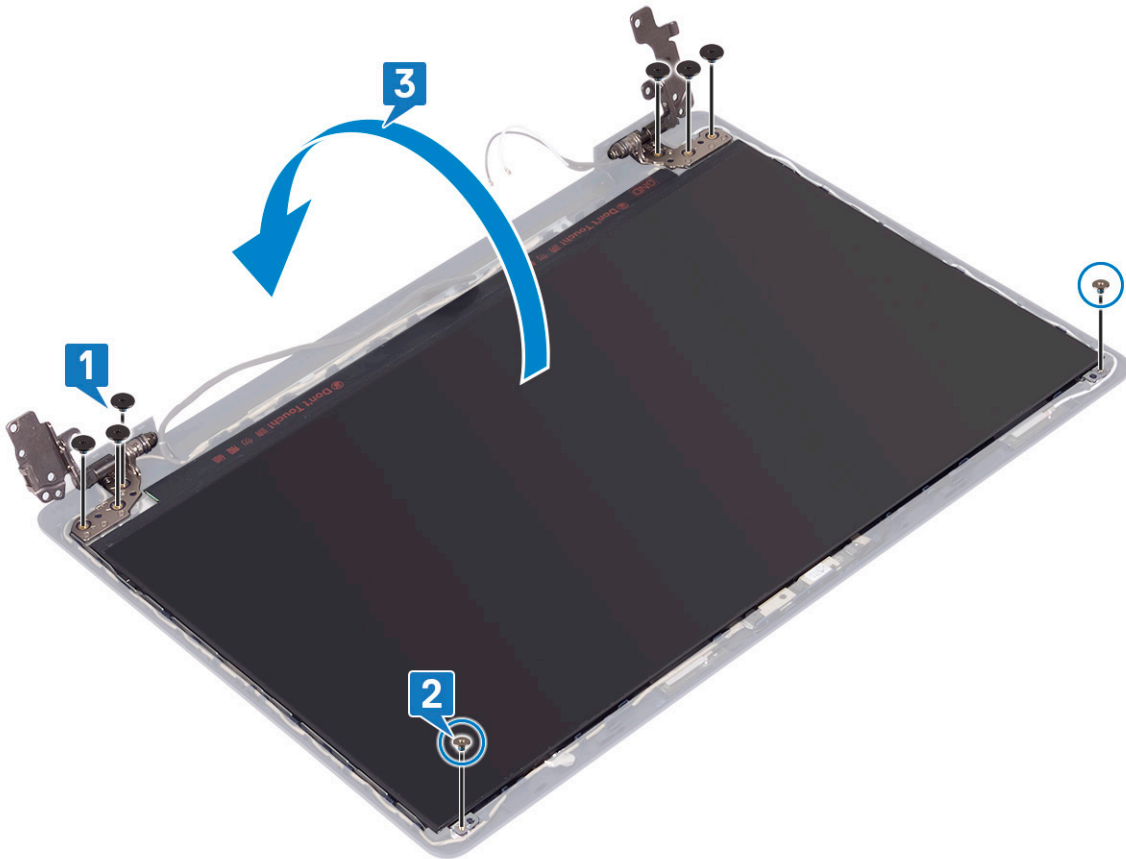

4. Odlepite traku koja učvršćuje kabl ekrana za zadnji deo ploče ekrana.
5. Podignite rezu i izvadite kabl ekrana iz konektora za kabl ploče ekrana.
6. Podignite ploču ekrana sa sklopa zadnjeg poklopca ekrana i antene.

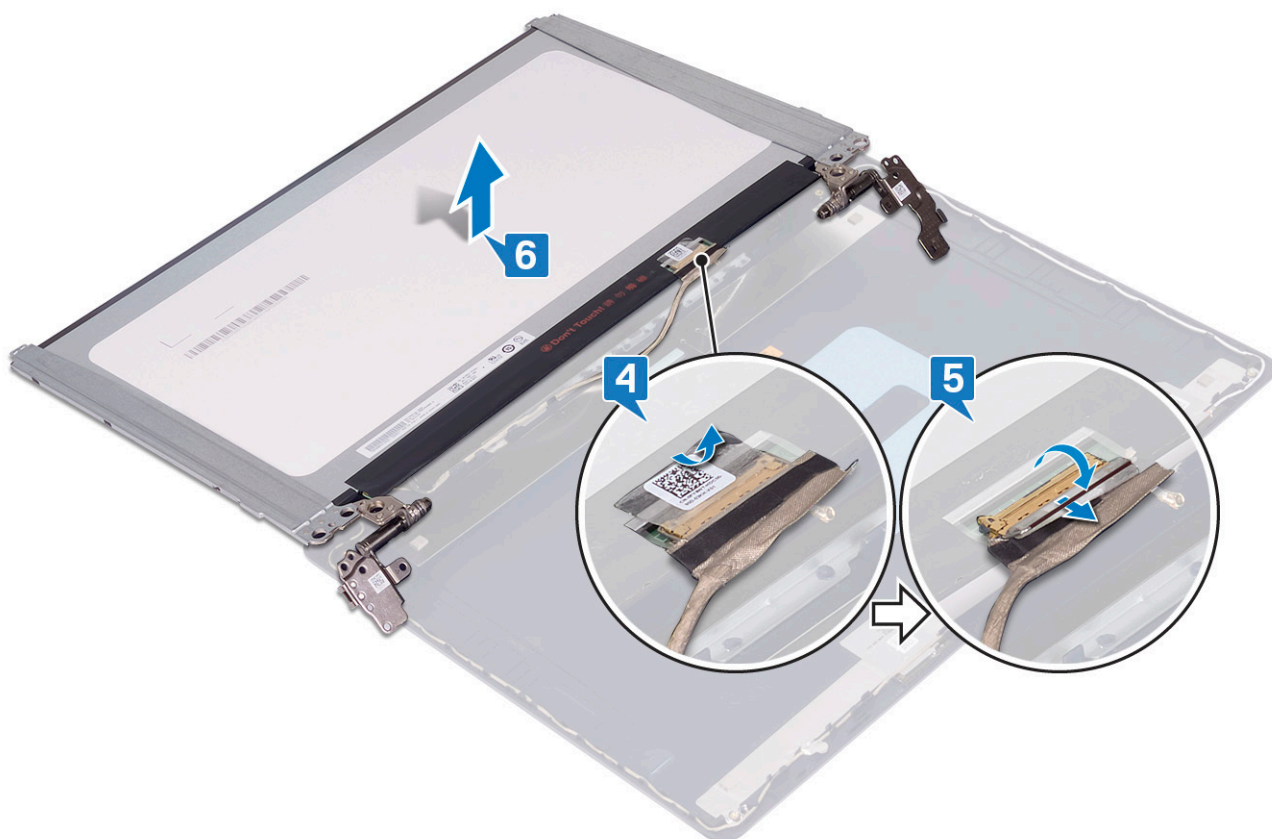

Postavljanje ploče ekrana

NAPOMENA: Pre rada u unutrašnjosti računara, pročitajte bezbednosne informacije koje ste dobili uz računar i pratite korake navedene u delu [Pre rada u unutrašnjosti računara](#). Nakon rada u unutrašnjosti računara, pratite uputstva u delu [Nakon rada u unutrašnjosti računara](#). Dodatne najbolje bezbednosne prakse potražite na početnoj stranici za usklađenost sa propisima na stranici www.dell.com/regulatory_compliance.

Procedura

1. Stavite ploču ekrana na ravnu i čistu površinu.
2. Ubacite kabl ekrana u konektor na zadnjoj strani ploče ekrana i zatvorite rezu da biste učvrstili kabl.
3. Zalepite traku koja učvršćuje kabl ekrana za zadnji deo ploče ekrana.

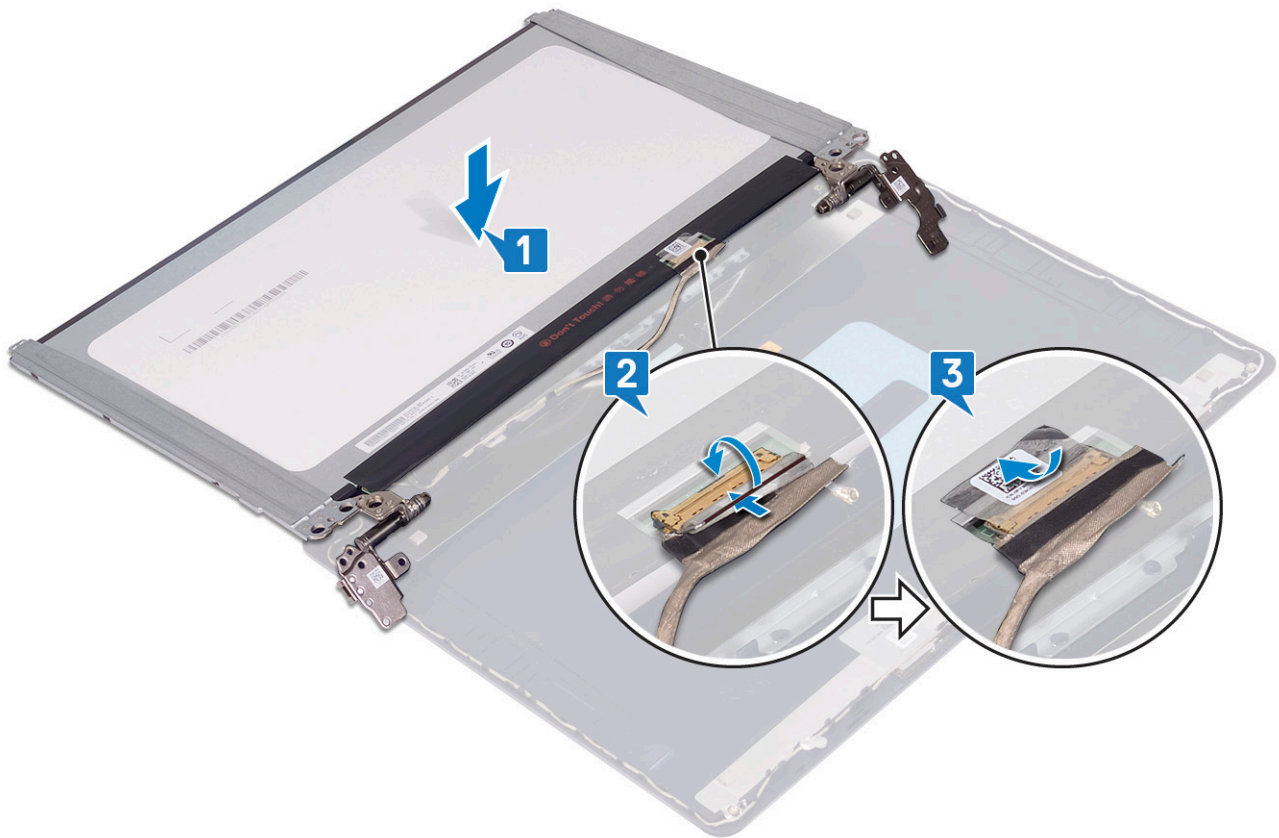

4. Postavite ploču ekrana na sklop zadnjeg poklopca ekrana i antene.
5. Postavite dva zavrtnja (M2x3) koji učvršćuju ploču ekrana za sklop zadnjeg poklopca ekrana i antene.
6. Postavite šest zavrtnja (M2,5x2,5) koji učvršćuju ploču ekrana za sklop zadnjeg poklopca ekrana i antene.

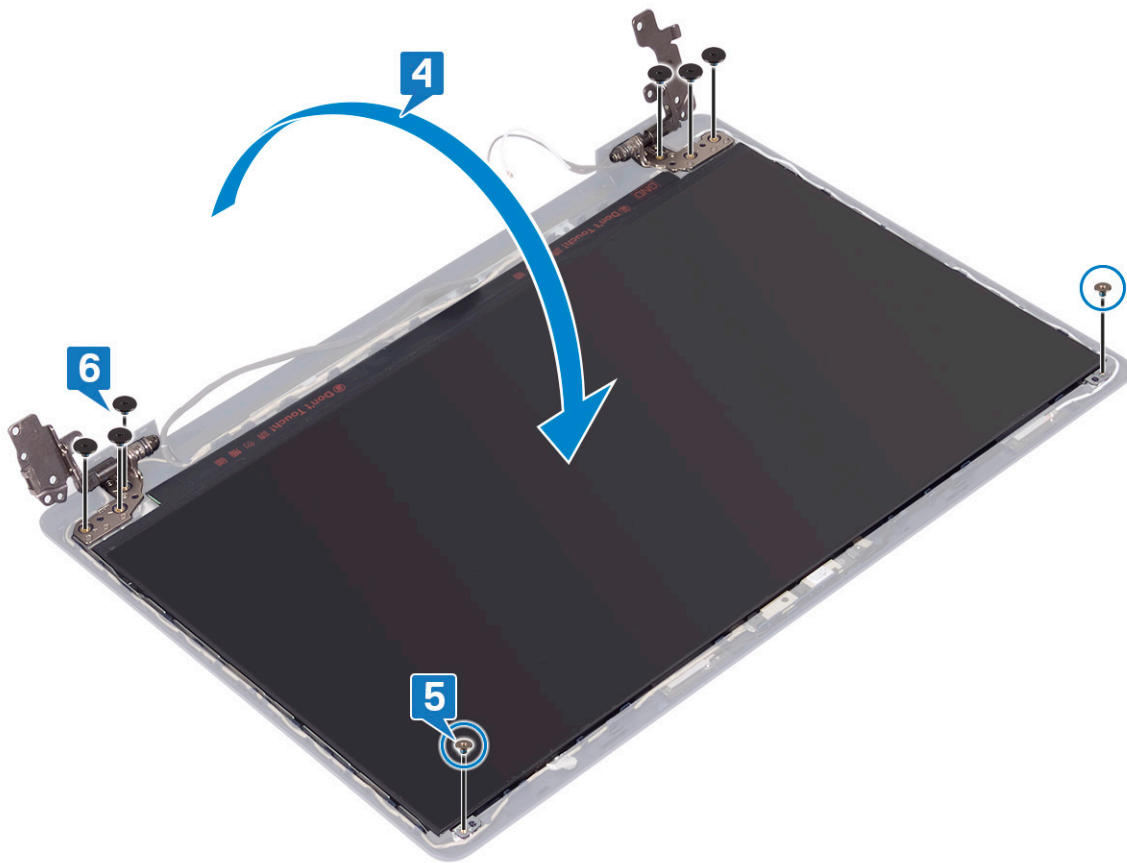

Dopunski koraci

1. Postavite okvir ekrana.
2. Postavite sklop ekrana.
3. Postavite bežičnu karticu.
4. Postavite poklopac osnove.

Kabl ekrana

Uklanjanje kabl ekrana

i **NAPOMENA:** Pre rada u unutrašnjosti računara, pročitajte bezbednosne informacije koje ste dobili uz računar i pratite korake navedene u delu [Pre rada u unutrašnjosti računara](#). Nakon rada u unutrašnjosti računara, pratite uputstva u delu [Nakon rada u unutrašnjosti računara](#). Dodatne najbolje bezbednosne prakse potražite na početnoj stranici za usklađenost sa propisima na stranici www.dell.com/regulatory_compliance.

Pripremni koraci

1. Uklonite poklopac osnove.
2. Uklonite bežičnu karticu.
3. Uklonite sklop ekrana.
4. Uklonite okvir ekrana.
5. Uklonite ploču ekrana.

Procedura

1. Izvadite kabl kamere iz konektora na modulu kamere.
2. Zabeležite putanju kabl ekrana i izvadite kabl iz vodiča za usmeravanje na sklopu zadnjeg poklopca ekrana i antene.
3. Uklonite kabl ekrana sa sklopa zadnjeg poklopca ekrana i antene.

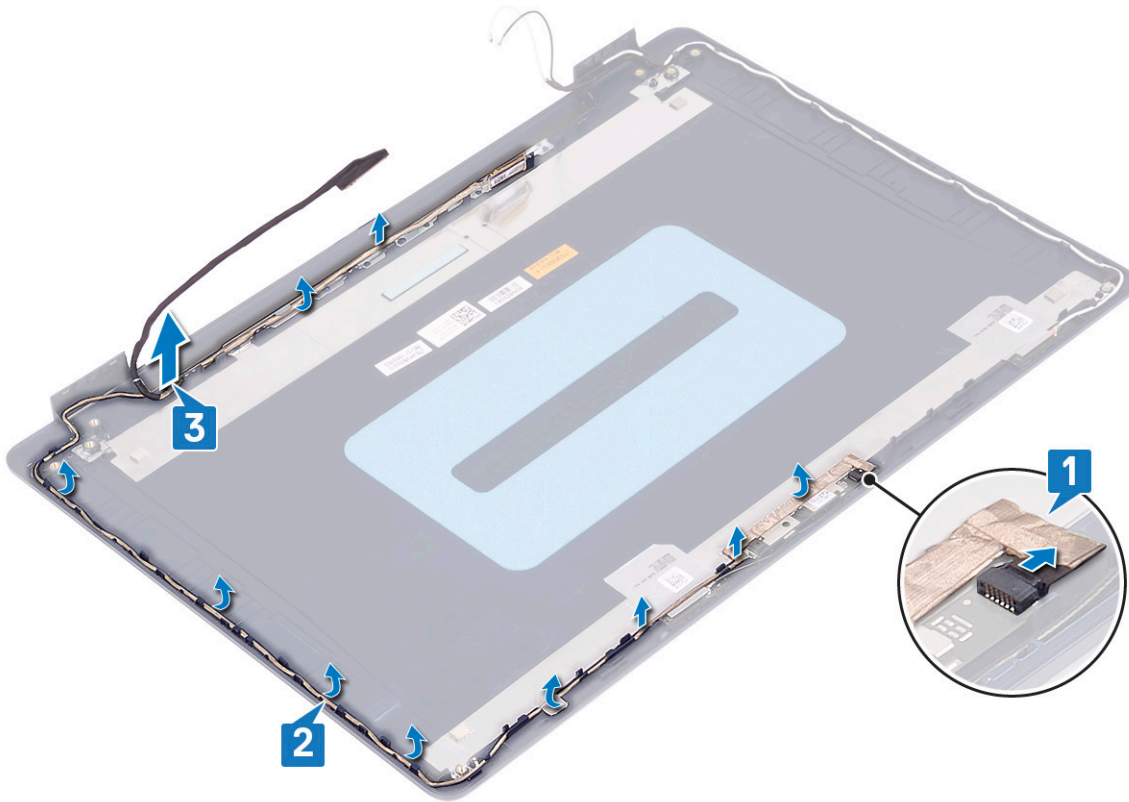

Postavljanje kabl ekrana

NAPOMENA: Pre rada u unutrašnjosti računara, pročitajte bezbednosne informacije koje ste dobili uz računar i pratite korake navedene u delu [Pre rada u unutrašnjosti računara](#). Nakon rada u unutrašnjosti računara, pratite uputstva u delu [Nakon rada u unutrašnjosti računara](#). Dodatne najbolje bezbednosne prakse potražite na početnoj stranici za usklađenost sa propisima na stranici www.dell.com/regulatory_compliance.

Procedura

1. Provucite kabl ekrana kroz vodiče za usmeravanje, počev od dna ekrana (blizu zglobova).
2. Provucite ostatak kabl ekrana kroz vodiče za usmeravanje na levoj strani sklopa zadnjeg poklopca ekrana i antene.
3. Gurnite kabl kamere u konektor na modulu kamere da biste fiksirali kabl.

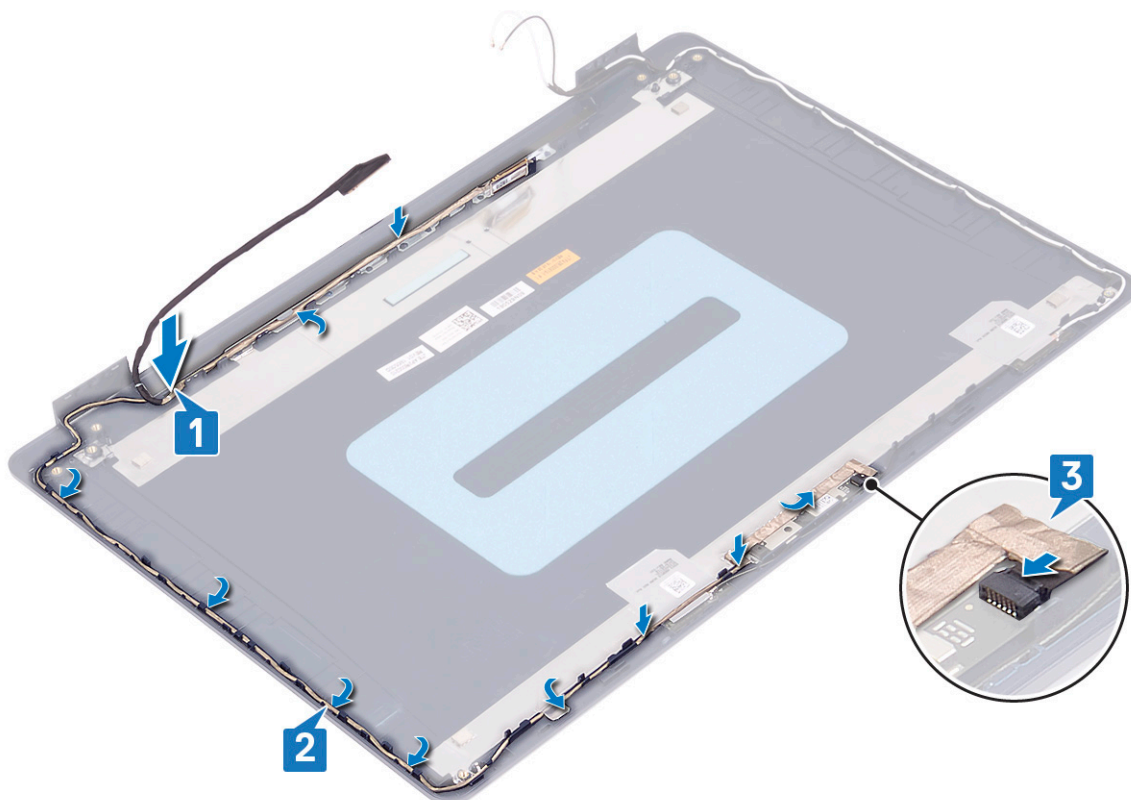

Dopunski koraci

1. Postavite ploču ekrana.
2. Postavite okvir ekrana.
3. Postavite sklop ekrana.
4. Postavite bežičnu karticu.
5. Postavite poklopac osnove.

Sklop zadnjeg poklopca ekrana i antene

Uklanjanje sklopa zadnjeg poklopca ekrana i antene

NAPOMENA: Pre rada u unutrašnjosti računara, pročitajte bezbednosne informacije koje ste dobili uz računar i pratite korake navedene u delu [Pre rada u unutrašnjosti računara](#). Nakon rada u unutrašnjosti računara, pratite uputstva u delu [Nakon rada u unutrašnjosti računara](#). Dodatne najbolje bezbednosne prakse potražite na početnoj stranici za usklađenost sa propisima na stranici www.dell.com/regulatory_compliance.

Pripremni koraci

1. Uklonite poklopac osnove.
2. Uklonite bežičnu karticu.
3. Uklonite sklop ekrana.
4. Uklonite okvir ekrana.
5. Uklonite kameru.
6. Uklonite ploču ekrana.

7. Uklonite [kabl ekrana](#).

Procedura

Nakon obavljanja svih navedenih koraka ostaje vam sklop zadnjeg poklopca ekrana i antene.

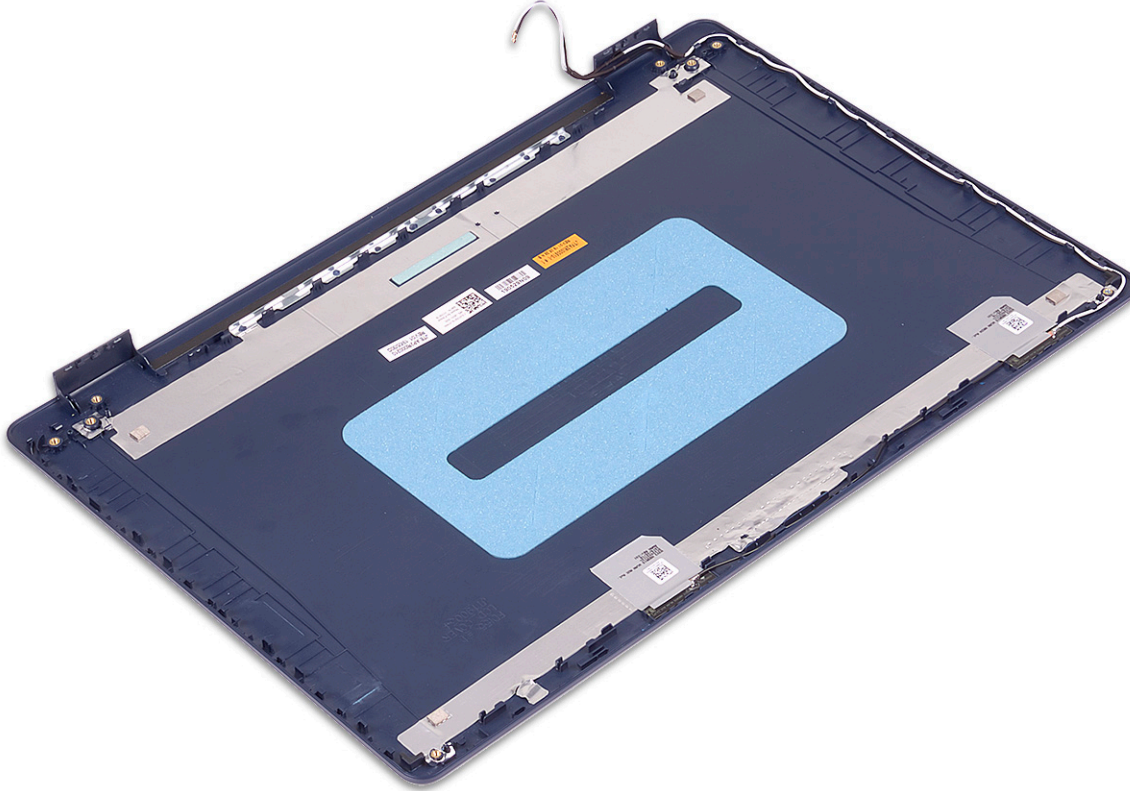

Postavljanje sklopa zadnjeg poklopca ekrana i antene

i **NAPOMENA:** Pre rada u unutrašnjosti računara, pročitajte bezbednosne informacije koje ste dobili uz računar i pratite korake navedene u delu [Pre rada u unutrašnjosti računara](#). Nakon rada u unutrašnjosti računara, pratite uputstva u delu [Nakon rada u unutrašnjosti računara](#). Dodatne najbolje bezbednosne prakse potražite na početnoj stranici za usklađenost sa propisima na stranici www.dell.com/regulatory_compliance.

Procedura

Postavite sklop zadnjeg poklopca ekrana i antene na čistu i ravnu površinu.

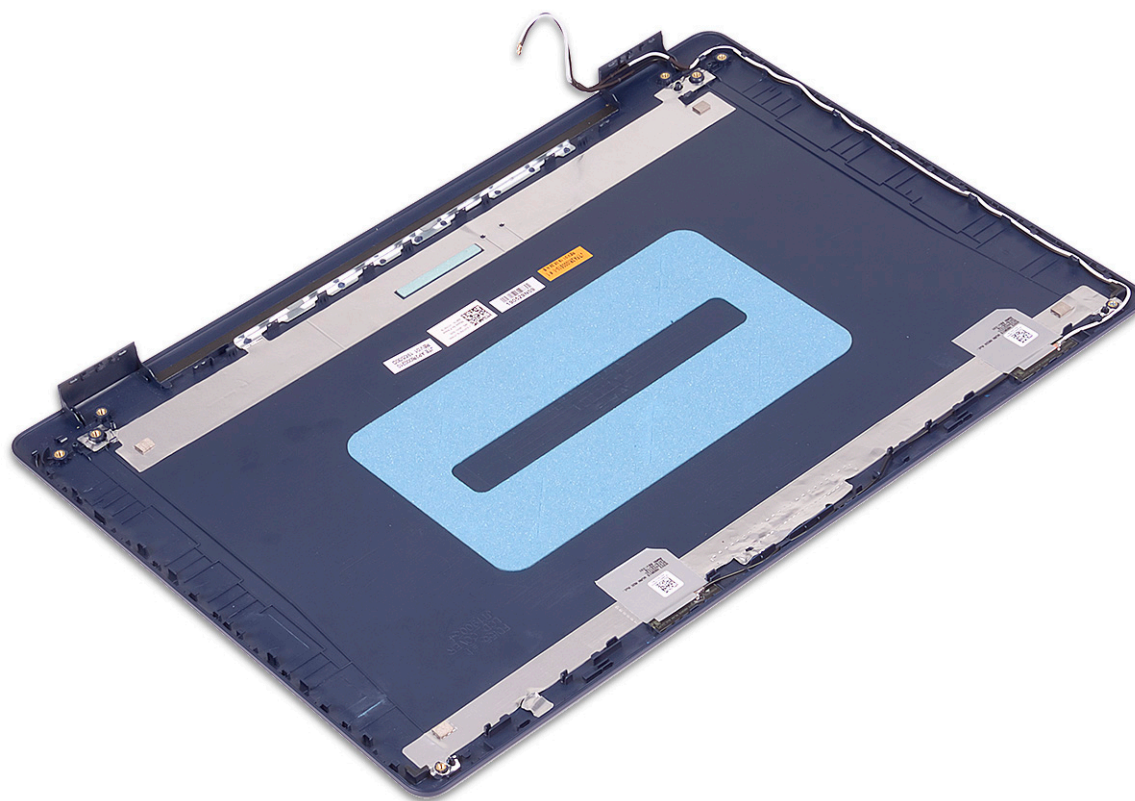



Dopunski koraci



1. Postavite [kabl ekrana](#).
2. Postavite [ploču ekrana](#).
3. Postavite [kameru](#).
4. Postavite [okvir ekrana](#).
5. Postavite [sklop ekrana](#).
6. Postavite [bežičnu karticu](#).
7. Postavite [poklopac osnove](#).

Upravljački programi uređaja

Preuzimanje upravljačkog programa za zvuk

1. Uključite računar.
2. Idite na www.dell.com/support.
3. Unesite servisnu oznaku računara, a zatim kliknite na **Pošalji**.
 **NAPOMENA:** Ako nemate servisnu oznaku, koristite funkciju automatskog pronalaženja ili ručno potražite model računara.
4. Kliknite na **Programi i preuzimanja**.
5. Kliknite na dugme **Otkrij upravljačke programe**.
6. Pregledajte i prihvatite uslove i odredbe da biste koristili **SupportAssist**, pa kliknite na **Nastavi**.
7. Ako je potrebno, računar će preuzeti i instalirati **SupportAssist**.
 **NAPOMENA:** Pregledajte uputstva na ekranu za pojedinačne pregledače.
8. Kliknite na **Prikaži upravljačke program iz mog sistema**.
9. Kliknite na **Preuzmi i instaliraj** da biste preuzeli i instalirali sva ažuriranja upravljačkih programa otkrivena za vaš računar.
10. Izaberite lokaciju da biste sačuvali datoteke.
11. Ako se to zatraži od vas, odobrite zahteve od **Kontrola korisničkog naloga** da biste uneli izmene sistema.
12. Aplikacija instalira sve otkrivene upravljačke programe i ažuriranja.
 **NAPOMENA:** Ne mogu sve datoteke da se instaliraju automatski. Pregledajte rezime instalacije da biste otkrili da li je potrebna ručna instalacija.
13. Za ručno preuzimanje i instalaciju kliknite na **Kategorija**.
14. Kliknite na **Audio** u padajućem meniju.
15. Kliknite na **Preuzmi** da biste preuzeli upravljački program za audio na računar.
16. Kada se preuzimanje završi, pronađite fasciklu u kojoj ste sačuvali datoteku upravljačkog programa za audio.
17. Dvaput kliknite na ikonu datoteke upravljačkog programa za zvuk i sledite uputstva za instalaciju upravljačkog programa na ekranu.

Preuzimanje upravljačkog programa za mrežu

1. Uključite računar.
2. Idite na www.dell.com/support.
3. Unesite servisnu oznaku računara, a zatim kliknite na **Pošalji**.
 **NAPOMENA:** Ako nemate servisnu oznaku, koristite funkciju automatskog pronalaženja ili ručno potražite model računara.
4. Kliknite na **Programi i preuzimanja**.
5. Kliknite na dugme **Otkrij upravljačke programe**.
6. Pregledajte i prihvatite uslove i odredbe da biste koristili **SupportAssist**, pa kliknite na **Nastavi**.
7. Ako je potrebno, računar će preuzeti i instalirati **SupportAssist**.
 **NAPOMENA:** Pregledajte uputstva na ekranu za pojedinačne pregledače.
8. Kliknite na **Prikaži upravljačke program iz mog sistema**.
9. Kliknite na **Preuzmi i instaliraj** da biste preuzeli i instalirali sva ažuriranja upravljačkih programa otkrivena za vaš računar.

10. Izaberite lokaciju da biste sačuvali datoteke.
11. Ako se to zatraži od vas, odobrite zahteve od **Kontrola korisničkog naloga** da biste uneli izmene sistema.
12. Aplikacija instalira sve otkrivene upravljačke programe i ažuriranja.
i **NAPOMENA:** Ne mogu sve datoteke da se instaliraju automatski. Pregledajte rezime instalacije da biste otkrili da li je potrebna ručna instalacija.
13. Za ručno preuzimanje i instalaciju kliknite na **Kategorija**.
14. Kliknite na **Mreža** u padajućem meniju.
15. Kliknite na **Preuzmi datoteku** da biste preuzeli upravljački program za mrežu na računar.
16. Kada se preuzimanje završi, pronađite fasciklu u kojoj ste sačuvali datoteku upravljačkog programa za mrežu.
17. Dvaput kliknite na ikonu datoteke upravljačkog programa za mrežu i sledite uputstva za instalaciju upravljačkog programa na ekranu.

Preuzimanje upravljačkog programa za skup čipova

1. Uključite računar.
2. Idite na www.dell.com/support.
3. Unesite servisnu oznaku računara, a zatim kliknite na **Pošalji**.
i **NAPOMENA:** Ako nemate servisnu oznaku, koristite funkciju automatskog pronalaženja ili ručno potražite model računara.
4. Kliknite na **Upravljački programi i preuzimanja**.
5. Kliknite na dugme **Otkrij upravljačke programe**.
6. Pregledajte i prihvatite uslove i odredbe da biste koristili **SupportAssist**, pa kliknite na **Nastavi**.
7. Ako je potrebno, računar će preuzeti i instalirati **SupportAssist**.
i **NAPOMENA:** Pregledajte uputstva na ekranu za pojedinačne pregledače.
8. Kliknite na **Prikaži upravljačke program iz mog sistema**.
9. Kliknite na **Preuzmi i instaliraj** da biste preuzeli i instalirali sva ažuriranja upravljačkih programa otkrivena za vaš računar.
10. Izaberite lokaciju da biste sačuvali datoteke.
11. Ako se to zatraži od vas, odobrite zahteve od **Kontrola korisničkog naloga** da biste uneli izmene računara.
12. Aplikacija instalira sve otkrivene upravljačke programe i ažuriranja.
i **NAPOMENA:** Ne mogu sve datoteke da se instaliraju automatski. Pregledajte rezime instalacije da biste otkrili da li je potrebna ručna instalacija.
13. Za ručno preuzimanje i instalaciju kliknite na **Kategorija**.
14. Kliknite na **Čipset** u padajućem meniju.
15. Kliknite na ili dodirnite **Preuzmi** da biste preuzeli upravljački program za čipset na svoj računar.
16. Kada se preuzimanje završi, pronađite fasciklu u kojoj ste sačuvali datoteku upravljačkog programa za čipset.
17. Dvaput kliknite na ikonu datoteke upravljačkog programa za čipset i sledite uputstva za instalaciju upravljačkog programa na ekranu.

Preuzimanje upravljačkog programa za čitač medijskih kartica

1. Uključite računar.
2. Idite na www.dell.com/support.
3. Unesite servisnu oznaku računara, a zatim kliknite na **Pošalji**.
i **NAPOMENA:** Ako nemate servisnu oznaku, koristite funkciju automatskog pronalaženja ili ručno potražite model računara.
4. Kliknite na **Programi i preuzimanja**.
5. Kliknite na dugme **Otkrij upravljačke programe**.

6. Pregledajte i prihvatite uslove i odredbe da biste koristili **SupportAssist**, pa kliknite na **Nastavi**.
7. Ako je potrebno, računar će preuzeti i instalirati **SupportAssist**.

 **NAPOMENA:** Pregledajte uputstva na ekranu za pojedinačne pregledače.

8. Kliknite na **Prikaži upravljačke program iz mog sistema**.
9. Kliknite na **Preuzmi i instaliraj** da biste preuzeli i instalirali sva ažuriranja upravljačkih programa otkrivena za vaš računar.
10. Izaberite lokaciju da biste sačuvali datoteke.
11. Ako se to zatraži od vas, odobrite zahteve od **Kontrola korisničkog naloga** da biste uneli izmene sistema.
12. Aplikacija instalira sve otkrivene upravljačke programe i ažuriranja.

 **NAPOMENA:** Ne mogu sve datoteke da se instaliraju automatski. Pregledajte rezime instalacije da biste otkrili da li je potrebna ručna instalacija.

13. Za ručno preuzimanje i instalaciju kliknite na **Kategorija**.
14. Kliknite na **Čipset** u padajućem meniju.
15. Kliknite na **Preuzmi** da biste preuzeli upravljački program za čitač medijskih kartica za računar.
16. Kada se preuzimanje završi, pronađite fasciklu u kojoj ste sačuvali datoteku upravljačkog programa za čitač medijskih kartica.
17. Dvaput kliknite na ikonu datoteke upravljačkog programa za čitač medijskih kartica i sledite uputstva za instalaciju upravljačkog programa na ekranu.

Preuzimanje upravljačkog programa za Wi-Fi

1. Uključite računar.
2. Idite na www.dell.com/support.
3. Unesite servisnu oznaku računara, a zatim kliknite na **Pošalji**.

 **NAPOMENA:** Ako nemate servisnu oznaku, koristite funkciju automatskog pronalaženja ili ručno potražite model računara.

4. Kliknite na **Programi i preuzimanja**.
5. Kliknite na dugme **Otkrij upravljačke programe**.
6. Pregledajte i prihvatite uslove i odredbe da biste koristili **SupportAssist**, pa kliknite na **Nastavi**.
7. Ako je potrebno, računar će preuzeti i instalirati **SupportAssist**.

 **NAPOMENA:** Pregledajte uputstva na ekranu za pojedinačne pregledače.

8. Kliknite na **Prikaži upravljačke program iz mog sistema**.
9. Kliknite na **Preuzmi i instaliraj** da biste preuzeli i instalirali sva ažuriranja upravljačkih programa otkrivena za vaš računar.
10. Izaberite lokaciju da biste sačuvali datoteke.
11. Ako se to zatraži od vas, odobrite zahteve od **Kontrola korisničkog naloga** da biste uneli izmene sistema.
12. Aplikacija instalira sve otkrivene upravljačke programe i ažuriranja.

 **NAPOMENA:** Ne mogu sve datoteke da se instaliraju automatski. Pregledajte rezime instalacije da biste otkrili da li je potrebna ručna instalacija.

13. Za ručno preuzimanje i instalaciju kliknite na **Kategorija**.
14. Kliknite na **Mreža** u padajućem meniju.
15. Kliknite na **Preuzmi datoteku** da biste preuzeli upravljački program za grafičku karticu za računar.
16. Kada se preuzimanje završi, pronađite fasciklu u kojoj ste sačuvali datoteku upravljačkog programa za Wi-Fi.
17. Dvaput kliknite na ikonu upravljačkog programa za Wi-Fi i sledite uputstva za instalaciju upravljačkog programa na ekranu.

Preuzimanje upravljačkog programa za USB

1. Uključite računar.
2. Idite na www.dell.com/support.

3. Unesite servisnu oznaku računara, a zatim kliknite na **Pošalji**.

 **NAPOMENA:** Ako nemate servisnu oznaku, koristite funkciju automatskog pronalaženja ili ručno potražite model računara.

4. Kliknite na **Upravljački programi i preuzimanja**.

5. Kliknite na dugme **Otkrij upravljačke programe**.

6. Pregledajte i prihvatite uslove i odredbe da biste koristili **SupportAssist**, pa kliknite na **Nastavi**.

7. Ako je potrebno, računar će preuzeti i instalirati **SupportAssist**.

 **NAPOMENA:** Pregledajte uputstva na ekranu za pojedinačne pregledače.

8. Kliknite na **Prikaži upravljačke program iz mog sistema**.

9. Kliknite na **Preuzmi i instaliraj** da biste preuzeli i instalirali sva ažuriranja upravljačkih programa otkrivena za vaš računar.

10. Izaberite lokaciju da biste sačuvali datoteke.

11. Ako se to zatraži od vas, odobrite zahteve od **Kontrola korisničkog naloga** da biste uneli izmene računara.

12. Aplikacija instalira sve otkrivene upravljačke programe i ažuriranja.

 **NAPOMENA:** Ne mogu sve datoteke da se instaliraju automatski. Pregledajte rezime instalacije da biste otkrili da li je potrebna ručna instalacija.

13. Za ručno preuzimanje i instalaciju kliknite na **Kategorija**.

14. Kliknite na **Čipset** u padajućem meniju.

15. Kliknite na ili dodirnite **Preuzmi** da biste preuzeli upravljački program za USB na računar.

16. Kada se preuzimanje završi, pronađite fasciklu u kojoj ste sačuvali datoteku upravljačkog programa za USB.

17. Dvaput kliknite na ikonu datoteke upravljačkog programa za USB i sledite uputstva za instalaciju upravljačkog programa na ekranu.

Preuzimanje upravljačkog programa grafičke kartice

1. Uključite računar.

2. Idite na www.dell.com/support.

3. Unesite servisnu oznaku računara, a zatim kliknite na **Pošalji**.

 **NAPOMENA:** Ako nemate servisnu oznaku, koristite funkciju automatskog pronalaženja ili ručno potražite model računara.

4. Kliknite na **Programi i preuzimanja**.

5. Kliknite na dugme **Otkrij upravljačke programe**.

6. Pregledajte i prihvatite uslove i odredbe da biste koristili **SupportAssist**, pa kliknite na **Nastavi**.

7. Ako je potrebno, računar će preuzeti i instalirati **SupportAssist**.

 **NAPOMENA:** Pregledajte uputstva na ekranu za pojedinačne pregledače.

8. Kliknite na **Prikaži upravljačke program iz mog sistema**.

9. Kliknite na **Preuzmi i instaliraj** da biste preuzeli i instalirali sva ažuriranja upravljačkih programa otkrivena za vaš računar.

10. Izaberite lokaciju da biste sačuvali datoteke.

11. Ako se to zatraži od vas, odobrite zahteve od **Kontrola korisničkog naloga** da biste uneli izmene sistema.

12. Aplikacija instalira sve otkrivene upravljačke programe i ažuriranja.

 **NAPOMENA:** Ne mogu sve datoteke da se instaliraju automatski. Pregledajte rezime instalacije da biste otkrili da li je potrebna ručna instalacija.

13. Za ručno preuzimanje i instalaciju kliknite na **Kategorija**.

14. Kliknite na **Video** u padajućem meniju.

15. Kliknite na **Preuzmi** da biste preuzeli upravljački program za grafičku karticu za računar.

16. Kada se preuzimanje završi, pronađite fasciklu u kojoj ste sačuvali datoteku upravljačkog programa grafičke kartice.

17. Dvaput kliknite na ikonu datoteke upravljačkog programa za grafičku karticu i sledite uputstva za instalaciju upravljačkog programa na ekranu.

Podešavanje sistema

NAPOMENA: U zavisnosti od računara i instaliranih uređaja, stavke navedene u ovom odeljku mogu, ali ne moraju da se pojavljuju.

Podešavanje sistema

OPREZ: Ako niste iskusni korisnik računara, ne menjajte postavke u BIOS programu za podešavanje. Neke promene mogu uzrokovati nepravilan rad računara.

NAPOMENA: Pre nego što unesete izmene u BIOS program za podešavanje, preporučuje se da zabeležite informacije sa ekrana BIOS programa za podešavanje radi naknadne upotrebe.

Koristite BIOS program za podešavanje za sledeće namene:

- Dobijanje informacija o hardveru postavljenom na računaru, kao što je količina RAM memorije i veličina hard diska.
- Promenu informacija o konfiguraciji sistema.
- Postavljanje ili promenu opcije koje korisnici mogu birati, kao što su šifra korisnika, tip postavljenog hard diska i omogućavanje ili onemogućavanje osnovnih uređaja.

Otvaranje programa za podešavanje BIOS-a

1. Uključite (ili restartujte) vaš računar.
2. Tokom POST procedure, kada se prikaže DELL logotip, sačekajte da se pojavi odzivnik F2 a zatim odmah pritisnite taster F2.

NAPOMENA: Odzivnik F2 pokazuje da je tastatura uključena. Ovaj odzivnik se može pojaviti veoma brzo, tako da morate voditi računa kada će se pojaviti, a zatim pritisnuti F2. Ako taster F2 pritisnete pre odzivnika F2, ovaj pritisak na taster biće izgubljen. Ako čekate predugo i pojavi se logotip operativnog sistema, nastavite da čekate dok ne ugledate radnu površinu. Zatim isključite računar i pokušajte ponovo.

Tasteri za navigaciju

NAPOMENA: Kod najvećeg broja opcija programa za podešavanje sistema promene koje vršite se snimaju, ali ne postaju aktivne dok ponovo ne pokrenete sistem.

Tasteri	Navigacija
Strelica nagore	Prelazak na prethodno polje.
Strelica nadole	Prelazak na sledeće polje.
Enter	Odabir vrednosti u izabranom polju (ako je primenljivo) ili praćenje linka u polju.
Razmaknica	Proširenje ili smanjenje padajuće liste, ako je primenljivo.
Tab	Prelazak na sledeću oblast izbora.
Esc	Prelazak na prethodnu stranicu do prikaza glavnog ekrana. Pritiskom na Esc na glavnom ekranu prikazuje se poruka da morate da sačuvate sve nesačuvane promene i ponovo se pokreće sistem.

Boot Sequence

Sekvenca pokretanja dozvoljava zaobilaženje redosleda uređaja za pokretanje sistema koji je određen u programu za podešavanje sistema i direktno podizanje sistema sa određenog uređaja (npr. optički disk ili hard disk). Tokom automatskog testiranja pri uključivanju računara (POST), kada se prikaže Dell logotip, možete da:

- Pristupite programu System Setup pritiskom na taster F2
- Pozovete meni za jedno pokretanje sistema pritiskom na taster F12

Meni za jednokratno pokretanje sistema prikazuje uređaje sa kojih možete da izvršite podizanje sistema, uključujući opciju dijagnostike. Opcije menija za pokretanje sistema su:

- Removable Drive (ako je dostupno)
- STXXXX disk (ako je dostupno)
 **NAPOMENA:** XXX označava broj SATA disk jedinice.
- Optical Drive (ako je dostupno)
- SATA hard drive (ako je dostupan)
- Dijagnostika

Ekran sa sekvencom pokretanja sistema takođe prikazuje opciju za pristupanje ekranu programa System Setup.

Brisanje CMOS podešavanja

 **OPREZ:** Brisanje CMOS podešavanja će resetovati podešavanja BIOS-a na računaru.

1. Uklonite [poklopac osnove](#).
2. Odspojite kabl baterije sa matične ploče.
3. Uklonite [dugmastu bateriju](#).
4. Sačekajte jedan minut.
5. Postavite [dugmastu bateriju](#).
6. Povežite kabl baterije na matičnu ploču.
7. Postavite [poklopac osnove](#).

Brisanje lozinki za BIOS (System Setup) (Podešavanje sistema) i sistem

Da biste obrisali lozinke sistema ili BIOS-a, kontaktirajte Dell tehničku podršku na način naveden na www.dell.com/contactdell.

 **NAPOMENA:** Da biste saznali kako da resetujete lozinke za Windows ili aplikacije, pogledajte dokumentaciju koju ste dobili uz Windows ili aplikaciju.

Ažuriranje BIOS-a u sistemu Windows

1. Idite na www.dell.com/support.
2. Kliknite na **Podrška za proizvod**. U polju **Pretraži podršku** unesite servisnu oznaku svog računara a zatim kliknite na **Pretraži**.
 **NAPOMENA:** Ako nemate servisnu oznaku, koristite SupportAssist da biste automatski identifikovali računar. Možete da koristite i ID proizvoda ili da ručno potražite model računara.
3. Kliknite na karticu **Upravljački programi i preuzimanja**. Otvorite opciju **Pronađi upravljačke programe**.
4. Izaberite operativni sistem koji je instaliran na vašem računaru.
5. U padajućem meniju **Kategorija** izaberite stavku **BIOS**.
6. Izaberite najnoviju verziju BIOS-a i kliknite na **Preuzmi** da biste preuzeli BIOS fajl za računar.
7. Kada se preuzimanje završi, pronađite fasciklu u kojoj ste sačuvali datoteku za ažuriranje BIOS-a.
8. Dvaput kliknite na ikonu datoteke za ažuriranje BIOS-a i pratite uputstva na ekranu.

Više informacija potražite u članku baze znanja [000124211](#) na www.dell.com/support.

Ažuriranje BIOS-a pomoću USB diska u Windowsu

1. Pratite proceduru od 1. do 6. koraka u odeljku „Ažuriranje BIOS-a u Windows okruženju“ da biste preuzeli najnoviju programsku datoteku za podešavanje BIOS-a.
2. Napravite USB disk za pokretanje sistema. Više informacija potražite u članku baze znanja [000145519](#) na www.dell.com/support.
3. Kopirajte programsku datoteku za podešavanje BIOS-a na USB disk za pokretanje sistema.
4. Povežite USB disk za pokretanje sistema sa računarom na kome treba da ažurirate BIOS.
5. Restartujte računar i pritisnite **F12**.
6. Pokrenite USB disk u **meniju za jednokratno pokretanje**.
7. Unesite naziv programske datoteke za podešavanje BIOS-a i pritisnite taster **Enter**.
Videćete **Uslužni program za ažuriranje BIOS-a**.
8. Sledite uputstva na ekranu da biste dovršili ažuriranje BIOS-a.

Rešavanje problema

Rukovanje naduvanim litijum-jonskim baterijama

Kao i većina laptopova, Dell laptopovi imaju litijum-jonske baterije. Litijum-jonska polimerska baterija je vrsta litijum-jonske baterije. Poslednjih godina popularnost litijum-jonskih polimerskih baterija sve više raste, pa su postale standard u elektroindustriji zbog potreba korisnika da imaju tanke baterije (pogotovo na novim izuzetno tankim laptopovima) dugog radnog veka. Naduvavanje ćelija baterije je sastavni deo tehnologije rada litijum-jonskih polimerskih baterija.

Naduvane baterije mogu da imaju negativne posledice po performanse laptopa. Prekinite sa korišćenjem laptopa, isključite ga iz struje tako što ćete izvaditi adapter za naizmjeničnu struju iz utičnice i ostavite bateriju da se isprazni da ne bi došlo do daljih oštećenja kućišta uređaja ili unutrašnjih komponenti koja mogu da izazovu kvar.

Naduvane baterije ne smete da koriste, zamenite ih i odložite u otpad na odgovarajući način. Preporučujemo vam da se obratite podršci za proizvode kompanije Dell da biste saznali koje su vam opcije na raspolaganju za zamenu naduvanih baterija prema uslovima važeće garancije ili ugovora o servisiranju, kao i opcije za zamenu od strane ovlašćenog servisera kompanije Dell.

Smernice za rukovanje litijum-jonskim baterijama i njihovu zamenu su sledeće:

- Budite oprezni pri rukovanju litijum-jonskih baterija.
- Ispraznite bateriju pre nego što je izvadite iz sistema. Izvadite adapter za naizmjeničnu struju iz sistema i koristite sistem samo na bateriju da biste ga ispraznili. Ako sistem ne može da se uključi kad pritisnete dugme za napajanje, baterija je u potpunosti ispražnjena.
- Nemojte da pritiskate, ispuštate, oštećujete bateriju ili je probijate drugim objektima.
- Ne izlažite bateriju visokim temperaturama i ne rastavljajte sklopove i ćelije baterije.
- Ne pritiskajte površinu baterije.
- Bateriju nemojte rastavljati.
- Ne koristite nikakve alatke da biste odvojili bateriju.
- Ako se baterija zaglavi u uređaju zbog širenja, ne pokušavajte da je izvadite jer probijanje, savijanje ili pritiskanje baterije može da bude opasno.
- Ne pokušavajte da vratite oštećenu ili naduvanu bateriju u laptop.
- Naduvane baterije koje su pokrivene garancijom treba da se vrate u Dell u odobreno pakovanju (koje dostavlja Dell). To treba da bude u skladu sa transportnim propisima. Naduvane baterije koje nisu pokrivene garancijom treba da se odlože u otpad u odobrenom reciklažnom centru. Obratite se podršci za proizvode kompanije Dell na <https://www.dell.com/support> da biste dobili pomoć i dalja uputstva.
- Upotreba baterije koja ne pripada kompaniji Dell ili nekompatibilne baterije može povećati rizik od požara ili eksplozije. Zamenite bateriju samo kompatibilnom baterijom kupljenom od kompanije Dell koja je dizajnirana za rad sa vašim Dell računarom. Nemojte koristiti bateriju drugih računara na vašem računaru. Uvek kupujte originalne baterije na sajtu <https://www.dell.com> ili na neki drugi način direktno od kompanije Dell.

Litijum-jonske baterije mogu da se naduvaju iz različitih razloga, kao što je starost, broj ciklusa punjenja ili izloženost velikoj toploti. Više informacija o tome kako da poboljšate performanse i radni vek laptop baterije i kako da smanjite mogućnost pojave ovog problema na minimum pronađite u odeljku [Dell laptop baterija – Česta pitanja](#).

Dell SupportAssist provera performansi sistema pre pokretanja

SupportAssist dijagnostika (takode se naziva dijagnostika sistema) vrši sveobuhvatnu proveru hardvera. Dell SupportAssist provera performansi sistema pre pokretanja je ugrađena sa BIOS-om, a BIOS je pokreće interno. Ugrađena dijagnostika sistema pruža niz opcija za određene uređaje ili grupe uređaja koje vam omogućavaju:

- da pokrenete testove automatski ili u interaktivnom režimu
- da ponovite testove
- da prikažete ili sačuvate rezultate testova
- da prodete kroz testove kako biste uveli dodatne opcije testiranja i obezbedili dodatne informacije o neispravnim uređajima

- da pregledate statusne poruke koje pružaju informacije o tome da li su testovi uspešno završeni
 - da pregledate poruke o greškama koje pružaju informacije o problemima nastalim tokom testiranja
- i** **NAPOMENA:** Neki testovi za posebne uređaje zahtevaju interakciju korisnika. Uvek budite pored terminala računara za vreme obavljanja dijagnostičkih testova.

Dodatne informacije potražite u odeljku <https://www.dell.com/support/kbdoc/000180971>.

Pokretanje SupportAssist provera performansi sistema pre pokretanja

1. Uključite računar.
2. Dok se sistem računara pokreće, pritisnite taster F12 kada se pojavi Dell logotip.
3. Na ekranu za podizanje sistema izaberite opciju **Diagnostics (Dijagnostika)**.
4. Kliknite na strelicu u donjem levom uglu.
Prikaže se početna stranica za dijagnostiku.
5. Kliknite na strelicu u donjem desnom uglu da biste otišli na listu stranica.
Navedene su otkrivene stavke.
6. Ako želite da pokrenete dijagnostički test na određenom uređaju, pritisnite Esc i kliknite na **Da** kako biste zaustavili dijagnostički test.
7. Izaberite uređaj u levom oknu i kliknite na **Pokreni testove**.
8. Ako postoje bilo kakvi problemi prikazaće se kodovi grešaka.
Zabeležite kôd greške i broj potvrde i obavestite kompaniju Dell.

Svetla za dijagnostiku sistema

Svetlo za status napajanja i baterije

Svetlo za status napajanja i baterije pokazuje status napajanja i baterije računara. Ovo su stanja napajanja:

Neprekidno belo: Adapter za napajanje je povezan i baterija je napunjena više od 5%.

Žuto svetlo: Računar radi na baterijsko napajanje i kapacitet baterije je manji od 5%.

Isključeno:

- Adapter za napajanje je povezan i baterija je potpuno napunjena.
- Računar radi na baterijsko napajanje i kapacitet baterije je veći od 5%.
- Računar je u stanju spavanja, hibernacije ili je isključen.

Svetlo za status napajanja i baterije može da trepće žuto ili belo u zavisnosti od unapred definisanih „kodova treptanja“ koji ukazuju na razne greške.

Na primer, svetlo za status napajanja i baterije treperi žuto dva puta nakon čega sledi pauza, a zatim treperi belo tri puta nakon čega sledi pauza. Ovaj šablon 2,3 se nastavlja dok se računar ne isključi, što pokazuje da memorija ili RAM memorija nisu detektovane.

Tabela u nastavku pokazuje različite svetlosne šablone za status napajanja i baterije, kao i povezane probleme.

i **NAPOMENA:** Dijagnostički kodovi lampica u nastavku i preporučena rešenja su namenjeni za rešavanje problema od strane Dell serviser. Rešavanje problema i popravke treba da obavljate samo u okviru ovlašćenja ili smernica Dell tima za tehničku pomoć. Šteta usled servisiranja koje nije ovlastila kompanija Dell nije pokrivena vašom garancijom.

Tabela 3. Dijagnostički kodovi LED lampica

Dijagnostički kodovi lampica (belo, žuto)	Opis problema
2,1	Greška procesora
2,2	Matična ploča: otkazivanje BIOS-a ili ROM-a (memorija samo za čitanje)
2,3	Nije otkrivena memorija ili RAM (radna memorija)
2,4	Otkazivanje memorije ili RAM-a (radna memorija)
2,5	Instalirana nevažeća memorija
2,6	Greška matične ploče ili čipseta

Tabela 3. Dijagnostički kodovi LED lampica (nastavak)

Dijagnostički kodovi lampica (belo, žuto)	Opis problema
2,7	Otkazivanje ekrana – SBIOS poruka
3,1	Otkazivanje dugmaste baterije
3,2	Otkazivanje PCI kartice, video kartice/čipa
3,3	Slika za oporavak nije pronađena
3,4	Slika za oporavak je pronađena ali je nevažeća
3,5	Otkazivanje šine za napajanje
3,6	Flešovanje BIOS-a sistema nije dovršeno
3,7	Greška u interfejsu za Management Engine (ME)

Oporavak operativnog sistema

Kada računar ne može da pokrene operativni sistem čak i nakon više pokušaja, automatski pokreće alatku Dell SupportAssist OS Recovery.

Dell SupportAssist OS Recovery je samostalna alatka koja je unapred instalirana na svim Dell računarima sa operativnim sistemom Windows. Sastoji se od alatke za dijagnostiku i rešavanje problema koji mogu da se jave pre nego što računar pokrene operativni sistem. Omogućava vam da dijagnostikujete probleme sa hardverom, popravite računar, napravite rezervne kopije datoteka ili da vratite računar na fabrička podešavanja.

Ovu alatku možete i da preuzmete sa Dell veb-sajta za podršku da biste rešili probleme i popravili računar kada ne uspe da pokrene glavni operativni sistem zbog kvara na softveru ili hardveru.

Dodatne informacije o alatki Dell SupportAssist OS Recovery, pogledajte Vodič za Dell SupportAssist OS Recovery na www.dell.com/serviceabilitytools. Kliknite na **SupportAssist**, pa kliknite na **SupportAssist OS Recovery**.

Omogućavanje Intel Optane memorije

1. Na traci zadataka kliknite na okvir za pretragu, pa ukucajte **Intel Rapid Storage Technology**.
2. Kliknite na **Intel Rapid Storage Technology**. Prikazaće se **Intel Rapid Storage Technology** prozor.
3. Na kartici **Status** kliknite na **Enable** (Omogućiti) da biste omogućili Intel Optane memoriju.
4. Na ekranu sa upozorenjem izaberite kompatibilnu brzu disk jedinicu, pa kliknite na **Yes** (Da) da biste nastavili sa omogućavanjem Intel Optane memorije.
5. Kliknite na **Intel Optane memory (Intel Optane memorija) > Reboot (Ponovo pokreni)** da biste dovršili omogućavanje Intel Optane memorije.

 **NAPOMENA:** Možda treba da pokrenete aplikacije i do tri puta da biste primetili sve pogodnosti u poboljšanju učinka.

Onemogućavanje Intel Optane memorije

 **OPREZ:** Ne deinstalirajte upravljački program za Intel Rapid Storage Technology kada onemogućite Intel Optane memoriju jer će to dovesti do greške plavog ekrana. Korisnički interfejs za Intel Rapid Storage Technology možete da uklonite bez deinstaliranja upravljačkog programa.

 **NAPOMENA:** Onemogućite Intel Optane memoriju pre uklanjanja SATA skladišnog uređaja koji je ubrzan Intel Optane memorijskim modulom računara.

1. Na traci zadataka kliknite na okvir za pretragu, pa ukucajte **Intel Rapid Storage Technology**.
2. Kliknite na **Intel Rapid Storage Technology**. Prikazaće se **Intel Rapid Storage Technology** prozor.

3. Na kartici **Intel Optane memorija** kliknite na **Disable** (Onemogućiti) da biste onemogućili Intel Optane memoriju.

 **NAPOMENA:** Kod računara kod kojih Intel Optane memorija služi kao primarni skladišni prostor, ne onemogućujte Intel Optane memoriju. Opcija **Disable (Onemogućiti)** će biti zasivljena.

4. Kliknite na **Yes** (Da) ako prihvatate upozorenje.
Prikazaće se napredak onemogućavanja.
5. Kliknite na **Reboot** (Ponovo pokreni) da biste dovršili onemogućavanje Intel Optane memorije i resetovali računar.

Isključivanje i ponovno uključivanje Wi-Fi funkcije

Ako računar ne može da se poveže sa internetom zbog problema sa povezivanjem na Wi-Fi mrežu, možete da isključite i ponovo uključite Wi-Fi funkciju. U nastavku je navedena procedura sa uputstvima za isključivanje i ponovno uključivanje Wi-Fi funkcije.

 **NAPOMENA:** Neki dobavljači internet usluga obezbeđuju kombinovani uređaj modem/ruter.

1. Isključite računar.
2. Isključite modem.
3. Isključite bežični ruter.
4. Sačekajte 30 sekundi.
5. Uključite bežični ruter.
6. Uključite modem.
7. Uključite računar.

Oslobađanje zaostale energije

Zaostala energija predstavlja zaostali statički elektricitet koji ostaje u računaru čak i kada se on isključi i baterija ukloni. Sledeća procedura sadrži uputstva o tome kako da izvršite oslobađanje zaostale energije:



1. Isključite računar.
2. Isključite adapter za napajanje iz računara.
3. Pritisnite i držite dugme za napajanje 15 sekundi da biste ispraznili zaostalu energiju.
4. Uključite adapter za napajanje u računar.
5. Uključite računar.

Dobijanje pomoći i kontaktiranje kompanije Dell

Resursi za samostalnu pomoć

Možete dobiti informacije i pomoć o proizvodima i uslugama kompanije Dell korišćenjem ovih resursa za samostalnu pomoć:

Tabela 4. Resursi za samostalnu pomoć

Resursi za samostalnu pomoć	Lokacija resursa
Informacije o proizvodima i uslugama kompanije Dell	www.dell.com
Aplikacija My Dell	
Saveti	
Kontaktirajte podršku	U Windows pretragu unesite <code>Contact Support</code> i pritisnite Enter.
Pomoć na mreži za operativni sistem	www.dell.com/support/windows www.dell.com/support/linux
Pristupajte vrhunskim rešenjima, dijagnostici, upravljačkim programima i preuzimanjima i saznajte više o računaru pomoću video snimaka, priručnika i dokumenata.	Vaš Dell računar se jedinstveno identifikuje servisnom oznakom ili kodom za brzi servis. Da biste pregledali relevantne resurse podrške za svoj Dell računar, unesite servisnu oznaku ili kôd za brzi servis na www.dell.com/support . Za više informacija o tome kako pronaći servisnu oznaku za računar, pogledajte Pronađite servisnu oznaku na računaru .
Članci iz Dell baze znanja za rešavanje raznih problema u vezi sa računarem	<ol style="list-style-type: none"> 1. Idite na www.dell.com/support. 2. Na traci menija na vrhu stranice za podršku, izaberite Podrška > Baza znanja. 3. U polju za pretragu na stranici Baza znanja otkucajte ključnu reč, temu ili broj modela, a zatim dodirnite ikonu za pretragu ili kliknite na nju da biste videli povezane članke.

Kontaktiranje kompanije Dell

Da biste kompaniju Dell kontaktirali u vezi sa prodajom, tehničkom podrškom ili korisničkim servisom, posetite www.dell.com/contactdell.

 **NAPOMENA:** Dostupnost se razlikuje u zavisnosti od zemlje/regiona i proizvoda, a neke usluge ne moraju biti dostupne u vašoj zemlji/regionu.

 **NAPOMENA:** Ako nemate aktivnu Internet vezu, kontakt podatke možete pronaći na vašoj fakturi, ambalaži, računaru ili Dell katalogu proizvoda.