

Inspiron 5584

Servisni priručnik



Napomene, mere opreza i upozorenja

 **NAPOMENA:** Oznaka NAPOMENA ukazuje na važne informacije koje vam pomažu da bolje koristite proizvod.

 **OPREZ:** Oznaka OPREZ ukazuje na potencijalno oštećenje hardvera ili gubitak podataka i objašnjava vam kako da izbegnete problem.

 **UPOZORENJE:** UPOZORENJE ukazuje na opasnost od oštećenja opreme, telesnih povreda ili smrti.

Poglavlje 1: Pre rada u unutrašnjosti računara.....	9
Pre početka rada.....	9
Poglavlje 2: Nakon rada u unutrašnjosti računara.....	10
Poglavlje 3: Bezbednosna uputstva.....	11
Zaštita od elektrostatičkog pražnjenja.....	11
Servisni komplet opreme za zaštitu od elektrostatičkog pražnjenja.....	12
Transport osetljivih komponenti.....	13
Poglavlje 4: Preporučeni alati.....	14
Poglavlje 5: Lista zavrtnja.....	15
Poglavlje 6: Uklanjanje poklopca osnove.....	17
Procedura.....	17
Poglavlje 7: Postavljanje poklopca osnove.....	20
Procedura.....	20
Poglavlje 8: Uklanjanje baterije.....	22
Bezbednosne mere za litijum-jonsku bateriju.....	22
Pripremni koraci.....	22
Procedura.....	22
Poglavlje 9: Postavljanje baterije.....	24
Bezbednosne mere za litijum-jonsku bateriju.....	24
Procedura.....	24
Dopunski koraci.....	25
Poglavlje 10: Uklanjanje memorijskih modula.....	26
Uklanjanje zvučnika.....	26
Pripremni koraci.....	26
Procedura.....	26
Procedura.....	27
Poglavlje 11: Postavljanje memorijskih modula.....	29
Procedura.....	29
Postavljanje zvučnika.....	29
Procedura.....	29
Dopunski koraci.....	30
Poglavlje 12: Uklanjanje bežične kartice.....	31

Pripremni koraci.....	31
Procedura.....	31
Poglavlje 13: Postavljanje bežične kartice.....	33
Procedura.....	33
Dopunski koraci.....	34
Poglavlje 14: Uklanjanje ventilatora.....	35
Procedura.....	35
Poglavlje 15: Postavljanje ventilatora.....	36
Procedura.....	36
Poglavlje 16: Uklanjanje SSD diska/Intel Optane memorije.....	37
Procedura.....	37
Poglavlje 17: Postavljanje SSD diska/Intel Optane memorije.....	39
Procedura pomeranja nosača M.2 zavrtnja.....	39
Procedura.....	40
Poglavlje 18: Uklanjanje čvrstog diska.....	43
Pripremni koraci.....	43
Procedura.....	43
Poglavlje 19: Postavljanje čvrstog diska.....	46
Procedura.....	46
Dopunski koraci.....	47
Poglavlje 20: Uklanjanje zvučnika.....	48
Pripremni koraci.....	48
Procedura.....	48
Poglavlje 21: Postavljanje zvučnika.....	49
Procedura.....	49
Dopunski koraci.....	49
Poglavlje 22: Uklanjanje table osetljive na dodir.....	50
Pripremni koraci.....	50
Procedura.....	50
Poglavlje 23: Postavljanje table osetljive na dodir.....	52
Procedura.....	52
Dopunski koraci.....	53
Poglavlje 24: Uklanjanje rashladnog elementa.....	54
Pripremni koraci.....	54
Procedura.....	54

Poglavlje 25: Postavljanje rashladnog elementa.....	56
Procedura.....	56
Dopunski koraci.....	57
Poglavlje 26: Uklanjanje porta adaptera za napajanje.....	58
Uklanjanje sklopa ekrana.....	58
Pripremni koraci.....	58
Procedura.....	58
Procedura.....	61
Poglavlje 27: Postavljanje porta adaptera za napajanje.....	63
Procedura.....	63
Postavljanje sklopa ekrana.....	64
Procedura.....	64
Dopunski koraci.....	66
Poglavlje 28: Uklanjanje U/I ploče.....	67
Pripremni koraci.....	67
Procedura.....	67
Poglavlje 29: Postavljanje U/I ploče.....	70
Procedura.....	70
Dopunski koraci.....	71
Poglavlje 30: Uklanjanje dugmaste baterije.....	72
Pripremni koraci.....	72
Procedura.....	72
Poglavlje 31: Postavljanje dugmaste baterije.....	74
Procedura.....	74
Dopunski koraci.....	74
Poglavlje 32: Uklanjanje ploče dugmeta za napajanje.....	75
Pripremni koraci.....	75
Procedura.....	75
Poglavlje 33: Postavljanje ploče dugmeta za napajanje.....	76
Procedura.....	76
Dopunski koraci.....	76
Poglavlje 34: Uklanjanje dugmeta za napajanje sa čitačem otiska prsta.....	77
Pripremni koraci.....	77
Procedura.....	77
Poglavlje 35: Postavljanje dugmeta za napajanje sa čitačem otiska prsta.....	79
Procedura.....	79
Dopunski koraci.....	80

Poglavlje 36: Uklanjanje sklopa ekrana.....	81
Pripremni koraci.....	81
Procedura.....	81
Poglavlje 37: Postavljanje sklopa ekrana.....	84
Procedura.....	84
Dopunski koraci.....	85
Poglavlje 38: Uklanjanje matične ploče.....	86
Pripremni koraci.....	86
Procedura.....	86
Poglavlje 39: Postavljanje matične ploče.....	90
Procedura.....	90
Dopunski koraci.....	93
Unošenje servisne oznake u program za podešavanje BIOS-a.....	93
Poglavlje 40: Uklanjanje sklopa oslonca za dlanove i tastature.....	94
Pripremni koraci.....	94
Procedura.....	94
Poglavlje 41: Postavljanje sklopa oslonca za dlanove i tastature.....	96
Procedura.....	96
Dopunski koraci.....	96
Poglavlje 42: Uklanjanje okna ekrana.....	98
Pripremni koraci.....	98
Procedura.....	98
Poglavlje 43: Postavljanje okna ekrana.....	100
Procedura.....	100
Dopunski koraci.....	100
Poglavlje 44: Uklanjanje kamere.....	101
Pripremni koraci.....	101
Procedura.....	101
Poglavlje 45: Postavljanje kamere.....	103
Procedura.....	103
Dopunski koraci.....	104
Poglavlje 46: Uklanjanje ploče ekrana.....	105
Pripremni koraci.....	105
Procedura.....	105
Poglavlje 47: Postavljanje ploče ekrana.....	108
Procedura.....	108

Dopunski koraci.....	109
Poglavlje 48: Uklanjanje zglobova ekrana.....	110
Pripremni koraci.....	110
Procedura.....	110
Poglavlje 49: Postavljanje zglobova ekrana.....	112
Procedura.....	112
Dopunski koraci.....	113
Poglavlje 50: Uklanjanje kabla ekrana.....	114
Pripremni koraci.....	114
Procedura.....	114
Poglavlje 51: Postavljanje kabla ekrana.....	115
Procedura.....	115
Dopunski koraci.....	115
Poglavlje 52: Uklanjanje sklopa zadnjeg poklopca ekrana i antene.....	116
Pripremni koraci.....	116
Procedura.....	116
Poglavlje 53: Postavljanje sklopa zadnjeg poklopca ekrana i antene.....	118
Procedura.....	118
Dopunski koraci.....	118
Poglavlje 54: Upravljački programi uređaja.....	120
Uslužni program za instalaciju softvera za Intel skup čipova.....	120
Upravljački programi za video.....	120
Upravljački program za Intel serijski IO.....	120
Interfejs Intel mehanizma za pouzdano pokretanje.....	120
Upravljački program za Intel Virtual Button.....	120
Upravljački programi za funkcije Wi-Fi i Bluetooth.....	120
Poglavlje 55: Podešavanje sistema.....	121
Podešavanje sistema.....	121
Otvaranje programa za podešavanje BIOS-a.....	121
Tasteri za navigaciju.....	121
Boot Sequence.....	122
Brisanje CMOS podešavanja.....	122
Brisanje lozinki za BIOS (System Setup) (Podešavanje sistema) i sistem.....	122
Poglavlje 56: Rešavanje problema.....	123
Rukovanje naduvanim litijum-jonskim baterijama.....	123
Ažuriranje BIOS-a u sistemu Windows.....	123
Ažuriranje BIOS-a pomoću USB diska u Windowsu.....	124
Dell SupportAssist provera performansi sistema pre pokretanja.....	124
Pokretanje SupportAssist provera performansi sistema pre pokretanja.....	124

Svetla za dijagnostiku sistema.....	125
Omogućavanje Intel Optane memorije.....	125
Onemogućavanje Intel Optane memorije.....	126
Isključivanje i ponovno uključivanje Wi-Fi funkcije.....	126
Oslobodite zaostalu energiju (obavite hardverski reset).....	127



Poglavlje 57: Dobijanje pomoći i kontaktiranje kompanije Dell.....128

Pre rada u unutrašnjosti računara

 **NAPOMENA:** Slike u ovom dokumentu se mogu razlikovati u odnosu na vaš računar u zavisnosti od poručene konfiguracije.

Pre početka rada

Koraci

1. Sačuvajte i zatvorite sve otvorene datoteke i zatvorite sve otvorene aplikacije.
2. Isključite računar. Kliknite na **Start** >  **Napajanje** > **Isključivanje**.
 **NAPOMENA:** Ako koristite neki drugi operativni sistem, pogledajte dokumentaciju svog operativnog sistema u vezi uputstva za zatvaranje.
3. Isključite računar i sve priključene uređaje iz pripadajućih električnih utičnica.
4. Isključite sa računara sve priključene mrežne i periferne uređaje, kao što su tastatura, miš i monitor.
5. Ako je primenljivo, uklonite sve medijske kartice i optičke diskove sa računara.

Nakon rada u unutrašnjosti računara

Informacije o ovom zadatku

 **OPREZ:** Zaostali ili slobodni zavrtnji ostavljeni u računaru mogu ozbiljno oštetiti računar.

Koraci

1. Postavite sve zavrtnje i uverite se da se unutar računara ne nalaze zaostali zavrtnji.
2. Priključite sve eksterne uređaje, periferne uređaje ili kablove koje ste uklonili pre rada na računaru.
3. Postavite medijske kartice, diskove ili druge delove koje ste uklonili pre rada na računaru.
4. Priključite računar i sve povezane uređaje u odgovarajuće električne utičnice.
5. Uključite računar.

Bezbednosna uputstva

Koristite sledeće bezbednosne smernice kako biste zaštitili računar od mogućih oštećenja i osigurali ličnu bezbednost. Ako nije drugačije navedeno, za svaku proceduru u ovom dokumentu podrazumeva se da ste pročitali bezbednosne informacije koje ste dobili uz računar.

- ⚠ UPOZORENJE:** Pre rada u unutrašnjosti računara, pročitajte bezbednosne informacije koje ste dobili uz računar. Dodatne najbolje bezbednosne prakse potražite na početnoj stranici za usklađenost sa propisima na stranici www.dell.com/regulatory_compliance.
- ⚠ UPOZORENJE:** Isključite računara iz svih izvora napajanja pre otvaranja poklopca ili ploča računara. Kada završite sa radom u unutrašnjosti računara, postavite sve poklopce, ploče i zavrtnje pre nego što računar priključite u električnu utičnicu.
- ⚠ OPREZ:** Da biste izbegli oštećenje računara, uverite se da je radna površina ravna, suva i čista.
- ⚠ OPREZ:** Da biste sprečili oštećenje komponenti i kartica, držite ih za ivice i izbegavajte da dodirujete pinove i kontakte.
- ⚠ OPREZ:** Rešavanje problema i popravke treba da obavljate samo u okviru ovlašćenja ili smernica Dell tima za tehničku pomoć. Šteta usled servisiranja koje nije ovlastila kompanija Dell nije pokrivena vašom garancijom. Pogledajte bezbednosna uputstva koja ste dobili uz proizvod ili ih pronađite na stranici www.dell.com/regulatory_compliance.
- ⚠ OPREZ:** Pre nego što dodirnete bilo koji deo unutar vašeg računara, uzemljite telo dodirivanjem nebojane metalne površine, kao što je metal na zadnjoj strani računara. Dok radite, povremeno dodirujte nebojenu metalnu površinu da biste oslobodili statički elektricitet, koji bi mogao da ošteti unutrašnje komponente.
- ⚠ OPREZ:** Kada isključujete kabl, vucite njegov konektor ili navlaku, a ne sâm kabl. Neki kablovi imaju konektore sa jezičcima ili leptirastim zavrtnjima koje morate skinuti pre odspajanja kabla. Prilikom isključivanja kablova vodite računa o poravnanju kako bi se izbeglo savijanje pinova konektora. Prilikom priključivanja kablova proverite da li su portovi i konektori pravilno orijentisani i poravnati.
- ⚠ OPREZ:** Pritisnite i izvadite instaliranu karticu iz čitača medijskih kartica.
- ⚠ OPREZ:** Budite oprezni pri rukovanju litijum-jonskim baterijama u laptopovima. Naduvane baterije ne smete da koriste, zamenite ih i odložite u otpad na odgovarajući način.
- ⓘ NAPOMENA:** Boja vašeg računara i nekih komponentata može izgledati drugačije u odnosu na one prikazane u ovom dokumentu.

Zaštita od elektrostatičkog pražnjenja

Elektrostatično pražnjenje je najveći problem prilikom rukovanja elektronskim komponentama, naročito osetljivih komponenti, kao što su kartice za proširenje, DIMM memorije i sistemske ploče. Već i neznatna pražnjenja mogu da oštete električna kola tako da to možda i ne bude očigledno, kao što su povremeni problemi ili skraćeni životni vek. Pošto industrija insistira na smanjenju zahteva u vezi sa napajanjem i na povećanju gustine, zaštita od elektrostatičkog pražnjenja je sve veći problem.

Zbog povećane gustine poluprovodnika koji su korišćeni u novijim proizvodima Dell, osetljivost na statička oštećenja je sada veća nego kod prethodnih proizvoda Dell. Stoga neki prethodno odobreni metodi za rukovanje delovima više nisu primenljivi.

Dva prepoznata tipa oštećenja usled elektrostatičkog pražnjenja su katastrofalni i povremeni kvarovi.

- **Katastrofalni kvarovi** – Katastrofalni kvarovi obuhvataju otprilike 20% kvarova koji nastaju usled elektrostatičkog pražnjenja. Oštećenje je uzrok trenutnog i potpunog gubitka funkcionalnosti uređaja. Primer katastrofalnog kvara je DIMM memorije koji je pretrpeo statički udar i trenutno nastaje simptom „No POST/No Video“ uz prateći tonski kod koji se emituje za nedostajuću ili nefunkcionalnu memoriju.
- **Povremeni kvarovi** – Povremeni kvarovi obuhvataju otprilike 80% kvarova koji nastaju usled elektrostatičkog pražnjenja. Visoka stopa povremenih kvarova upućuje na to da oštećenje u većini slučajeva ne može da se odmah prepozna. DIMM pretrpi statički udar, ali traganje za greškama je jednostavno oslabljeno i приметni simptomi u vezi sa oštećenjem ne ispoljavaju se odmah. Oslabljeno traganje

za greškama može da potraje sedmicama ili mesecima dok u potpunosti ne iščezne, a u međuvremenu može da dođe do degradacije celovitosti memorije, povremenih grešaka memorije itd.

Teži tip oštećenja za prepoznavanje i rešavanje je povremeni kvar (takođe poznat i kao latentni kvar ili „hodajući ranjenik“).

Izvršite sledeće korake da sprečite oštećenje usled elektrostatickog pražnjenja:

- Koristite ožičenu narukvicu za zaštitu od elektrostatickog pražnjenja koja je valjano uzemljena. Upotreba bežičnih antistatičkih traka više nije dozvoljena, pošto ne obezbeđuju odgovarajuću zaštitu. Dodirivanje kućišta pre delova kojim se rukuje ne obezbeđuje odgovarajuću zaštitu od elektrostatickog pražnjenja na delovima kod kojih postoji povećan rizik od oštećenja uzrokovanih elektrostatickim pražnjenjem.
- Svim komponentama koje su osetljive na elektrostaticko pražnjenje rukujte na površini koja je zaštićena od statickog pražnjenja. Ako je moguće, koristite antistatičke podne podloge i podloge za radni sto.
- Kada iz kartonske ambalaže u kojoj je dostavljena raspakujete komponentu koja je osetljiva na elektrostaticko pražnjenje, nemojte da je raspakujete iz antistatičke ambalaže pre nego što budete spremni da instalirate komponentu. Pre otvaranja antistatičke ambalaže, postarajte se da na vašem telu ne bude statickog elektriciteta.
- Pre transportovanja komponente koja je osetljiva na elektrostaticko pražnjenje, smestite je u antistatičku posudu ili ambalažu.

Servisni komplet opreme za zaštitu od elektrostatickog pražnjenja

Nenadzirani servisni komplet opreme za rad na terenu je komplet opreme koji se najčešće koristi. Svaki servisni komplet opreme za rad na terenu obuhvata tri glavne komponente: antistatičku podlogu, narukvicu i žicu za spajanje.

Komponente servisnog kompleta opreme za zaštitu od elektrostatickog pražnjenja na terenu

Komponente servisnog kompleta opreme za zaštitu od elektrostatickog pražnjenja na terenu su sledeće:

- **antistatička podloga** – antistatička podloga je disipaciona i na nju se mogu postavljati delovi tokom postupaka servisiranja. Kada koristite antistatičku podlogu, narukvica treba da naleže na ruku, a žica za spajanje treba da bude povezana sa podlogom i bilo kakvim neizolovanim metalom na sistemu. Nakon što su ispravno razmešteni servisni delovi mogu da se uklone iz ESD kese i da se stave neposredno na podlogu. Jedinice koje su osetljive na oštećenje usled elektrostatickog pražnjenja bezbedne su u vašim rukama, na ESD podlozi, u sistemu ili u kesi.
- **narukvica i žica za spajanje** – narukvica i žica za spajanje mogu da budu neposredno povezane između vašeg zgloba i neizolovanog metala u hardveru ako ESD podloga nije potrebna, ili mogu da budu povezane sa antistatičkom podlogom da bi se zaštitio hardver koji je privremeno stavljen na podlogu. Fizička veza narukvice i žice za spajanje između vaše kože, ESD podloge i hardvera poznata je kao spoj. Koristite samo one servisne komplete za rad na terenu koji imaju, narukvicu, podlogu i žicu za spajanje. Nikada ne koristite bežične narukvice. Imajte uvek u vidu da se žice u unutrašnjosti narukvice sklone oštećenju usled uobičajenog korišćenja i treba ih redovno proveravati pomoću pribora za testiranje narukvice da bi se izbeglo slučajno oštećenje hardvera usled elektrostatickog pražnjenja. Preporučuje se da se testiranje narukvice i žice za spajanje vrši najmanje jednom sedmično.
- **Pribor za testiranje ESD narukvice** – Žice unutar ESD narukvice sklone su oštećenju tokom vremena. Kada se koristi nenadzirani komplet, najbolja praksa je da se narukvica redovno testira pre svakog poziva za servisiranje i najmanje jednom sedmično. Pribor za testiranje narukvice je najbolji za obavljanje ovog testa. Ako nemate svoj pribor za testiranje narukvice, proverite sa vašim regionalnim predstavništvom da li ga oni imaju. Da biste sproveli test, priključite žicu za spajanje narukvice na pribor za testiranje kada je narukvica na vašem zglobu i pritisnite dugme za testiranje. Ako je test uspešan, svetli zeleni LED indikator, a ako je test neuspešan, svetli crveni LED indikator i uključuje se zvuk upozorenja.
- **Izolacioni elementi** – Veoma je važno da uređaje koji su osetljivi na elektrostaticko pražnjenje, kao što su plastična kućišta rashladnih elemenata, držite što dalje od unutrašnjih delova koji su izolatori i često veoma naelektrisani.
- **Radno okruženje** – Pre razmeštanja servisnog kompleta opreme za zaštitu od elektrostatickog pražnjenja na terenu, procenite situaciju na lokaciji klijenta. Na primer, razmeštanje kompleta za serversko okruženje razlikuje se od razmeštanja kompleta za okruženja za desktop ili prenosive računare. Serveri su obično instalirani u rek u centru podataka, a desktop i prenosivi računari su obično smešteni na kancelarijskim stolovima ili u radnom prostoru sa pregradama. Uvek tražite veliku, otvorenu i ravnu površinu bez nereda, koja je dovoljno velika za razmeštanje ESD kompleta i koja ima dodatan prostor za smeštanje tipa sistema kojeg treba popraviti. U radnom prostoru takođe ne smeju da budu izolatori koji mogu da uzrokuju oštećenje usled elektrostatickog pražnjenja. Izolatore, kao što je Styrofoam i druge plastični materijali, na radnoj površini uvek treba udaljiti od osetljivih delova najmanje 12 inča ili 30 centimetara pre fizičkog rukovanja bilo kojim hardverskim komponentama.
- **ESD ambalaža** – Sve jedinice koje su osetljive na oštećenje usled elektrostatickog pražnjenja treba transportovati i preuzimati u ambalaži koja je zaštićena od statickog elektriciteta. Najbolje je koristiti metalne kese sa zaštitom od statickog elektriciteta. Međutim, prilikom vraćanja oštećenog dela uvek treba da koristite istu ESD kesu i ambalažu u kojoj vam je dostavljen novi deo. ESD kesa treba da bude savijena, oblepljena trakom i u originalnoj kutiji, u kojoj je dostavljen novi deo, treba koristiti isti i sav penasti materijal za

pakovanje. Jedinice koje su osetljive na oštećenje usled elektrostatičkog pražnjenja treba izvaditi iz ambalaže samo na radnoj površini koja je zaštićena od oštećenja usled elektrostatičkog pražnjenja, a delovi se nikad ne smeju postavljati na ESD kesu zato što je samo unutrašnjost kese zaštićena. Delove uvek držite u rukama, na ESD podlozi, u sistemu ili u antistatičkoj kesi.

- **Transport osetljivih komponenti** – Prilikom prevoza komponenti osetljivih na oštećenje usled elektrostatičkog pražnjenja, kao što su rezervni delovi ili delovi koje treba vratiti proizvođaču Dell, od ključne je važnosti za njihov bezbedan transport da ovi delovi budu smešteni u antistatičke kese.

Ukratko o zaštiti od elektrostatičkog pražnjenja

Preporučujemo vam da svi tehničari, koji vrše servisiranje na terenu, koriste tradicionalne ožičene ESD narukvice sa uzemljenjem i zaštitnu antistatičku podlogu svaki put kada servisiraju proizvode Dell. Pored toga, veoma je važno da tehničari drže osetljive delove odvojeno od svih izolacionih delova kada vrše servisiranje i da koriste antistatičke kese za transport osetljivih komponenti.

Transport osetljivih komponenti

Prilikom transporta komponenti osetljivih na elektrostatičko pražnjenje, kao što su delovi za zamenu ili delovi koje treba vratiti kompaniji Dell, veoma je važno da ovi delovi budu upakovani u antistatičke kese, kako bi njihov prevoz bio bezbedan.

Oprema za podizanje

Kada podižete tešku opremu, pridržavajte se sledećih smernica:

 **OPREZ: Nemojte da podižete opremu koja je teža od 22,68 kg. Uvek zatražite dodatne resurse ili koristite mehanički uređaj za podizanje.**

1. Zauzmite čvrst i uravnotežen oslonac. Zauzmite raskoračni stav za stabilan oslonac, a prste usmerite ka spolja.
2. Zategnite stomačne mišiće. Abdominalni mišići podupiru vašu kičmu prilikom podizanja i neutrališu silu opterećenja.
3. Podižite pomoću nogu, ne pomoću leđa.
4. Teret držite bliže telu. Što je teret bliži kičmi, utoliko manje opterećuje leđa.
5. Leđa držite u uspravnom položaju, bilo da podižete ili spuštate teret. Nemojte da dodajete masu svog tela na teret. Ne uvijajte telo i leđa.
6. Prilikom spuštanja tereta primenite istu tehniku obrnutim redosledom.

Preporučeni alati

Za procedure u ovom dokumentu mogu se zahtevati sledeći alati:

- Phillips odvrtlač broj 1
- Odvrtlač sa ravnom glavom
- Plastična olovka

Lista zavrtnja

- i NAPOMENA:** Kad uklanjate zavrtnje sa komponente, preporučujemo vam da zabeležite tip zavrtnja, broj zavrtnja i da zavrtnje stavite u kutiju za čuvanje zavrtnja. Na taj način ćete biti sigurni da imate tačan broj zavrtnja i ispravan tip zavrtnja kad budete postavljali komponentu.
- i NAPOMENA:** Neki računari imaju magnetne površine. Zavrtnji ne smeju da ostanu pričvršćeni za te površine kad postavljate komponentu.
- i NAPOMENA:** Boja zavrtnja se može razlikovati u zavisnosti od naručene konfiguracije.

Tabela 1. Lista zavrtnja



















Komponenta	Pričvršćena za	Tip zavrtnja	Količina	Slika zavrtnja
Poklopac osnove	Sklop oslonca za dlan i tastature	M2,5x6	7	
Baterija	Sklop oslonca za dlan i tastature	M2x3	4	
Ploča ekrana	Sklop zadnjeg poklopca ekrana i antene	M2x2,5	4	
Ventilator	Sklop oslonca za dlan i tastature	M2x3	3	
Sklop čvrstog diska	Sklop oslonca za dlan i tastature	M2x3	4	
Nosač čvrstog diska	Hard disk	M3x3	4	
Rashladni element (za računare koji se isporučuju sa neintegrisanom grafičkom karticom)	Matična ploča	M2x3	3	
Zglobovi	Sklop oslonca za dlan i tastature	M2,5x5	6	
Nosači zgloba	Sklop zadnjeg poklopca ekrana i antene	M2x2	8	
U/I ploča	Sklop oslonca za dlan i tastature	M2x3	2	
Port adaptera za napajanje	Sklop oslonca za dlan i tastature	M2x3	1	
Nosač dugmeta za napajanje	Sklop oslonca za dlan i tastature	M2x2	2	
Dugme za napajanje sa čitačem otiska prsta (opcionarno)	Sklop oslonca za dlan i tastature	M2x2	2	
Poluprovodnički disk/Intel Optane	Sklop oslonca za dlan i tastature	M2x3	1	

Tabela 1. Lista zavrtnja (nastavak)

Komponenta	Pričvršćena za	Tip zavrtnja	Količina	Slika zavrtnja
Matična ploča	Sklop oslonca za dlan i tastature	M2x2	2	
Matična ploča	Sklop oslonca za dlan i tastature	M2x3	2	
Nosač table osetljive na dodir	Sklop oslonca za dlan i tastature	M2x2	3	
Nosač bežične kartice	Matična ploča	M2x3	1	

Uklanjanje poklopca osnove

NAPOMENA: Pre rada u unutrašnjosti računara, pročitajte bezbednosne informacije koje ste dobili uz računar i pratite korake navedene u delu [Pre rada u unutrašnjosti računara](#). Nakon rada u unutrašnjosti računara, pratite uputstva u delu [Nakon rada u unutrašnjosti računara](#). Dodatne najbolje bezbednosne prakse potražite na početnoj stranici za usklađenost sa propisima na stranici www.dell.com/regulatory_compliance.

Procedura

Informacije o ovom zadatku

Koraci

1. Uklonite sedam zavrtnja (M2,5x6) kojima je poklopac osnove pričvršćen za sklop oslonca za dlan i tastature.
2. Olabavite dva neispadajuća zavrtnja na poklopcu osnove.

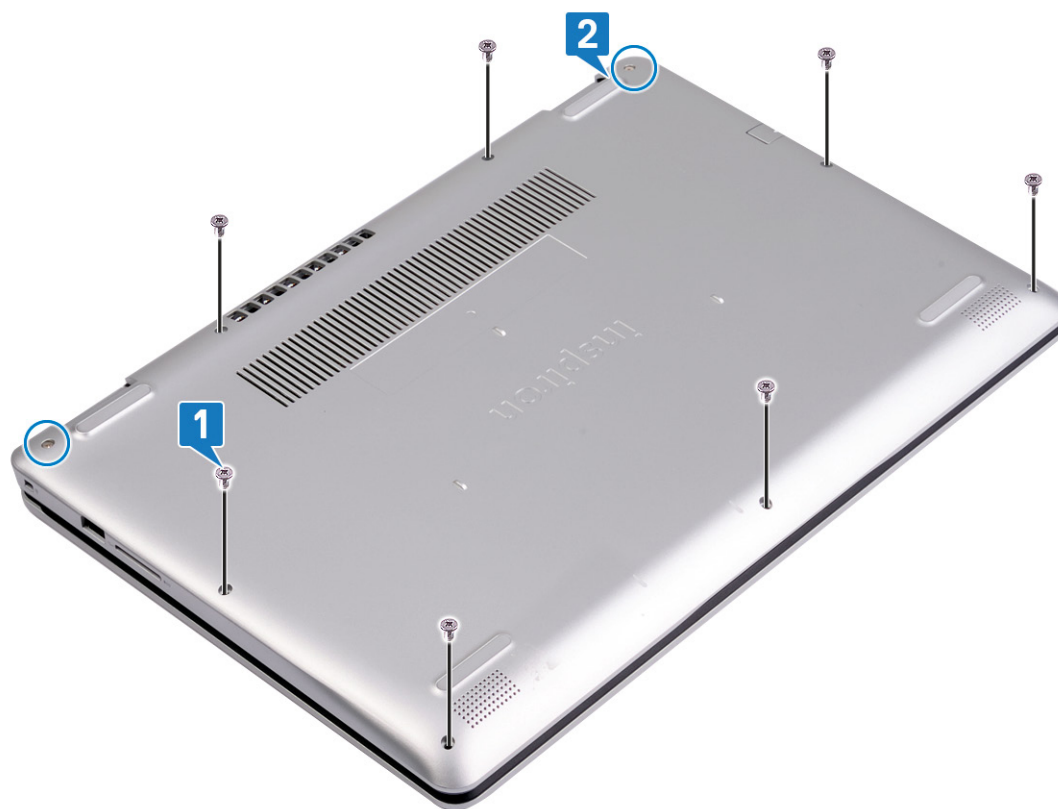

3. Plastičnom olovkom odvojite poklopac osnove počevši od zareza u gornjem levom uglu osnove računara.
4. Podignite poklopac osnove sa sklopa oslonca za dlan i tastature.



i **NAPOMENA:** Pratite sledeće korake koji važe samo ako želite da uklonite još neku komponentu sa računara.

5. Odspojite kabl baterije sa matične ploče.

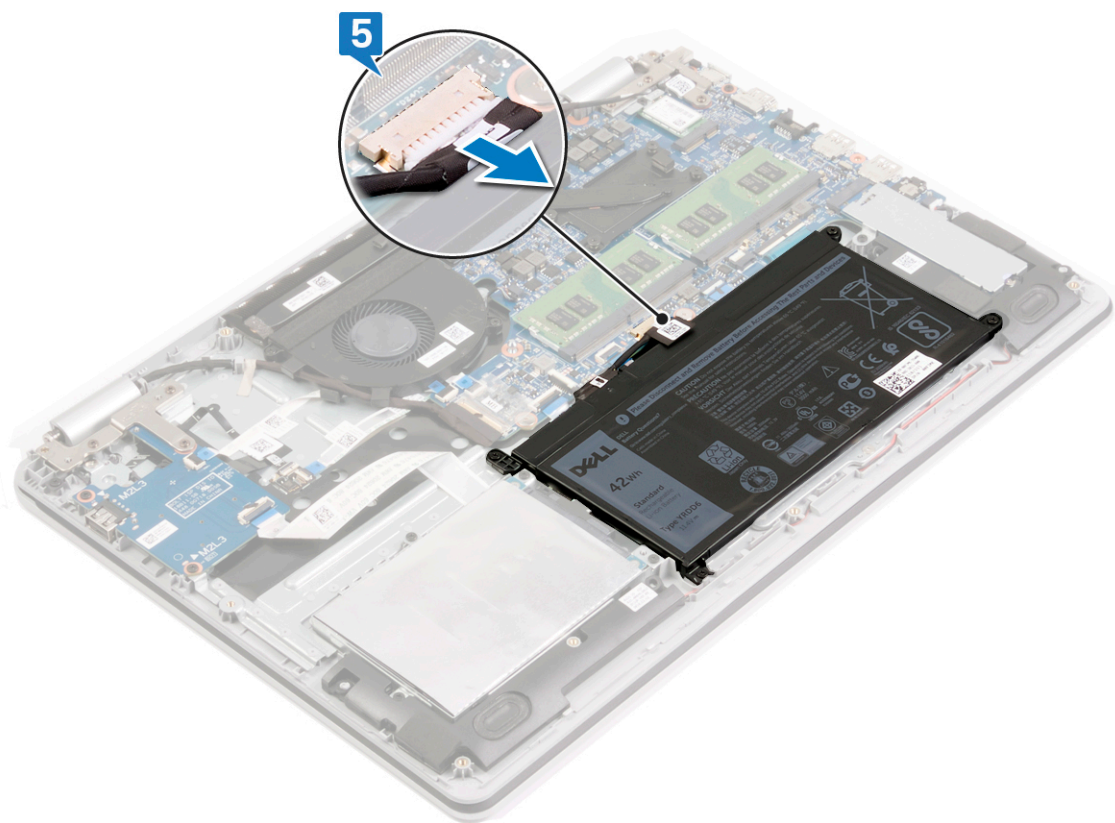

6. Pritisnite i zadržite dugme za napajanje 5 sekundi da biste uzemljili računar i ispraznili zaostalu energiju.

Postavljanje poklopca osnove

NAPOMENA: Pre rada u unutrašnjosti računara, pročitajte bezbednosne informacije koje ste dobili uz računar i pratite korake navedene u delu [Pre rada u unutrašnjosti računara](#). Nakon rada u unutrašnjosti računara, pratite uputstva u delu [Nakon rada u unutrašnjosti računara](#). Dodatne najbolje bezbednosne prakse potražite na početnoj stranici za usklađenost sa propisima na stranici www.dell.com/regulatory_compliance.

Procedura

Koraci

1. Povežite kabl baterije na matičnu ploču ako je to primenljivo.

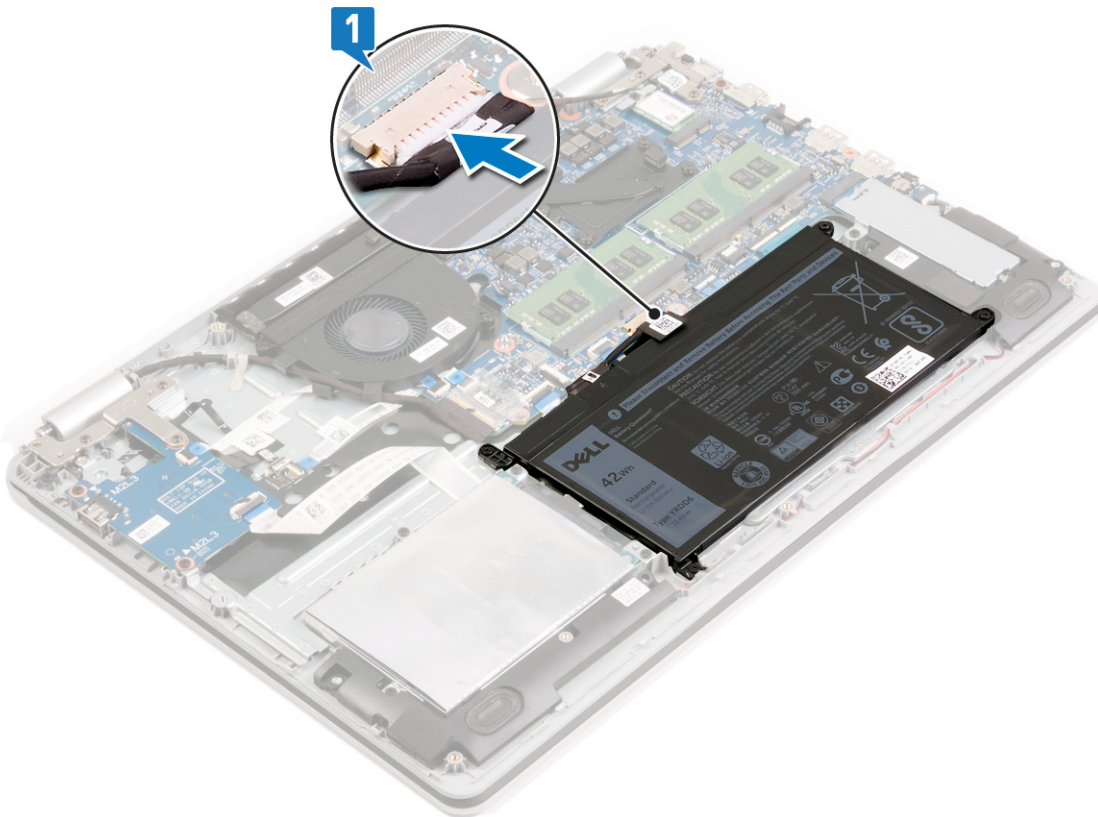

2. Postavite poklopac osnove na sklop oslonca za dlan i tastature i pritisnite poklopac osnove u ležište.

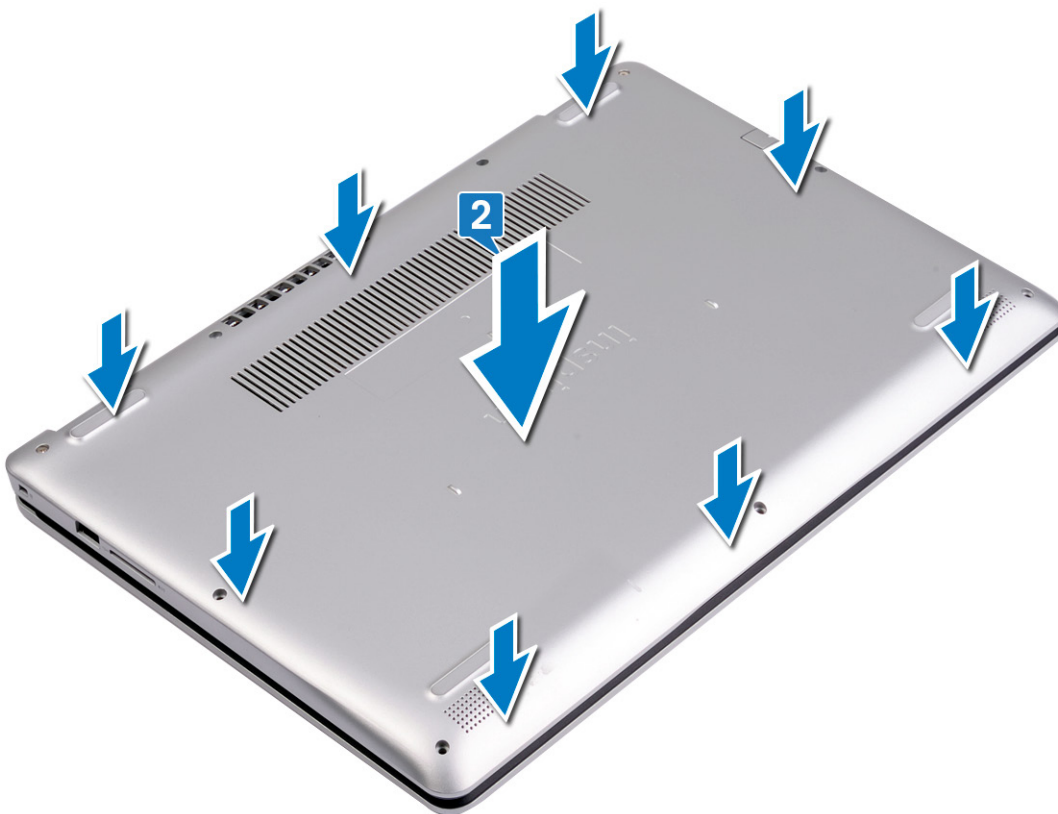

3. Postavite sedam zavrtnja (M2,5x6) kojima je poklopac osnove pričvršćen za sklop oslonca za dlan i tastature.
4. Zategnite dva neispadajuća zavrtnja kojima je poklopac osnove pričvršćen za sklop oslonca za dlanove i tastature.

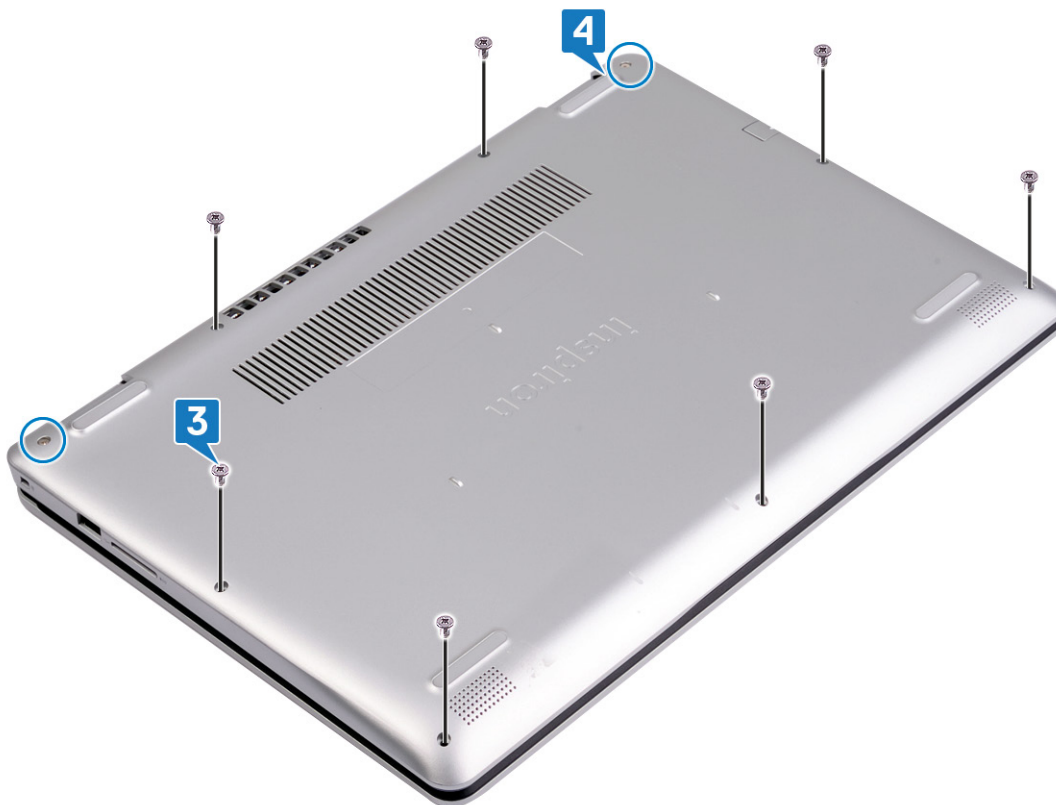

Uklanjanje baterije

NAPOMENA: Pre rada u unutrašnjosti računara, pročitajte bezbednosne informacije koje ste dobili uz računar i pratite korake navedene u delu [Pre rada u unutrašnjosti računara](#). Nakon rada u unutrašnjosti računara, pratite uputstva u delu [Nakon rada u unutrašnjosti računara](#). Dodatne najbolje bezbednosne prakse potražite na početnoj stranici za usklađenost sa propisima na stranici www.dell.com/regulatory_compliance.

Bezbednosne mere za litijum-jonsku bateriju

OPREZ:

- Budite oprezni pri rukovanju litijum-jonskih baterija.
- Ispraznite potpuno bateriju pre nego što je uklonite. Isključite AC adapter za napajanje iz sistema i koristite računar samo na bateriju - baterija je u potpunosti ispražnjena kada računar više ne može da se uključi pritiskom na dugme za uključivanje/isključivanje.
- Nemojte da pritiskate, ispuštate, oštećujete bateriju ili je probijate drugim objektima.
- Ne izlažite bateriju visokim temperaturama i ne rastavljajte sklopove i ćelije baterije.
- Ne pritiskajte površinu baterije.
- Bateriju nemojte rastavljati.
- Ne koristite nikakve alatke da biste odvojili bateriju.
- Vodite računa da tokom servisiranja ovog proizvoda ne izgubite ili zaturite zavrtnje da biste sprečili slučajno probijanje ili oštećenje baterije i drugih komponenti sistema.
- Ako se baterija zaglavi u računaru zbog širenja, ne pokušavajte da je izvadite jer probijanje, savijanje ili pritiskanje litijum-jonske baterije može da bude opasno. U tom slučaju kontaktirajte Dell tehničku podršku da biste dobili pomoć. Idite na www.dell.com/contactdell.
- Uvek kupujte originalne baterije sa www.dell.com ili od ovlašćenih Dell partnera i prodavaca.
- Naduvane baterije ne smete da koriste, zamenite ih i odložite u otpad na odgovarajući način. Smernice za rukovanje naduvanim litijum-jonskim baterijama i njihovu zamenu potražite u odeljku [Rukovanje naduvanim litijum-jonskim baterijama](#).

Pripremni koraci

Koraci

Uklonite [poklopac osnove](#).

Procedura

Informacije o ovom zadatku

Koraci

1. Odspojite kabl baterije sa matične ploče.

NAPOMENA: Ovaj korak je primenjiv ako kabl baterije nije već odspojen.

2. Uklonite četiri zavrtnja (M2x3) koji učvršćuju bateriju za sklop oslonca za dlan i tastature.

3. Podignite bateriju sa sklopa oslonca za dlan i tastature.

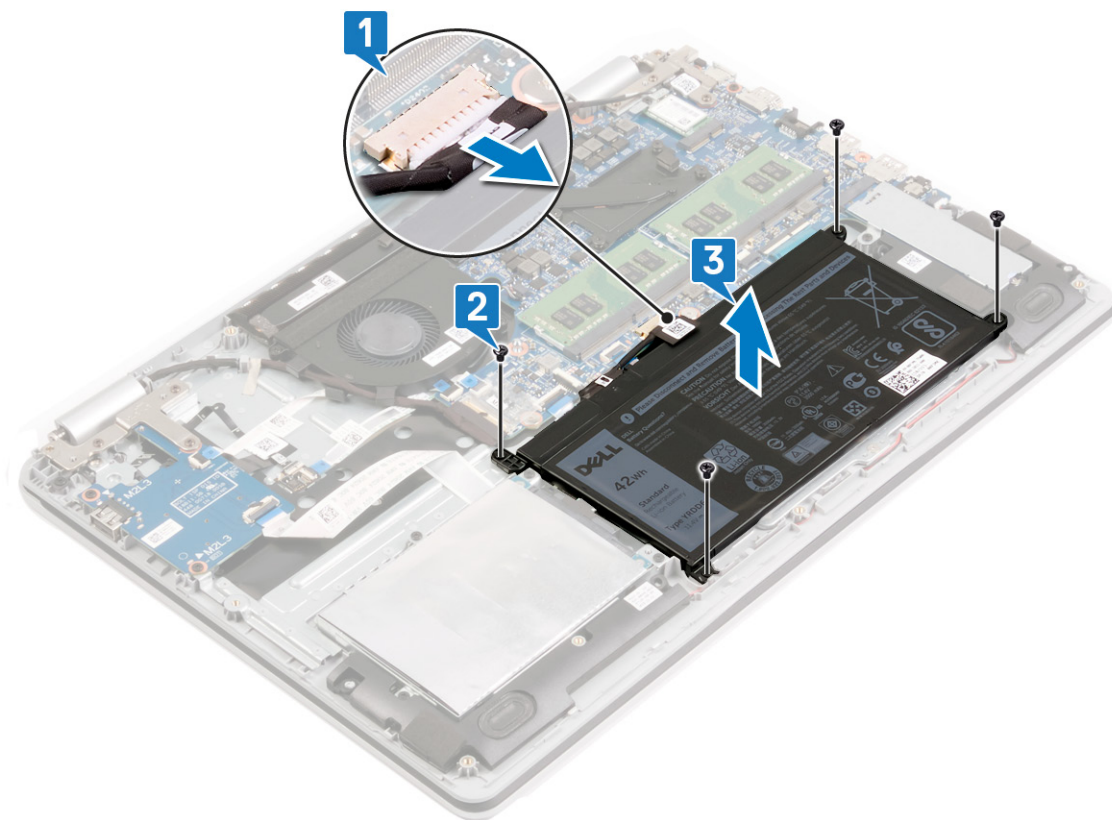

Postavljanje baterije

NAPOMENA: Pre rada u unutrašnjosti računara, pročitajte bezbednosne informacije koje ste dobili uz računar i pratite korake navedene u delu [Pre rada u unutrašnjosti računara](#). Nakon rada u unutrašnjosti računara, pratite uputstva u delu [Nakon rada u unutrašnjosti računara](#). Dodatne najbolje bezbednosne prakse potražite na početnoj stranici za usklađenost sa propisima na stranici www.dell.com/regulatory_compliance.

Bezbednosne mere za litijum-jonsku bateriju

OPREZ:

- Budite oprezni pri rukovanju litijum-jonskih baterija.
- Ispraznite potpuno bateriju pre nego što je uklonite. Isključite AC adapter za napajanje iz sistema i koristite računar samo na bateriju - baterija je u potpunosti ispražnjena kada računar više ne može da se uključi pritiskom na dugme za uključivanje/isključivanje.
- Nemojte da pritiskate, ispuštate, oštećujete bateriju ili je probijate drugim objektima.
- Ne izlažite bateriju visokim temperaturama i ne rastavljajte sklopove i ćelije baterije.
- Ne pritiskajte površinu baterije.
- Bateriju nemojte rastavljati.
- Ne koristite nikakve alatke da biste odvojili bateriju.
- Vodite računa da tokom servisiranja ovog proizvoda ne izgubite ili zaturite zavrtnje da biste sprečili slučajno probijanje ili oštećenje baterije i drugih komponenti sistema.
- Ako se baterija zaglavi u računaru zbog širenja, ne pokušavajte da je izvadite jer probijanje, savijanje ili pritiskanje litijum-jonske baterije može da bude opasno. U tom slučaju kontaktirajte Dell tehničku podršku da biste dobili pomoć. Idite na www.dell.com/contactdell.
- Uvek kupujte originalne baterije sa www.dell.com ili od ovlašćenih Dell partnera i prodavaca.
- Naduvane baterije ne smete da koriste, zamenite ih i odložite u otpad na odgovarajući način. Smernice za rukovanje naduvanim litijum-jonskim baterijama i njihovu zamenu potražite u odeljku [Rukovanje naduvanim litijum-jonskim baterijama](#).

Procedura

Koraci

1. Poravnajte otvore za zavrtnje na bateriji sa otvorima za zavrtnje na sklopu oslonca za dlanove i tastature.
2. Postavite četiri zavrtnja (M2x3) kojima je baterija pričvršćena za sklop oslonca za dlan i tastature.
3. Povežite kabl baterije na matičnu ploču.

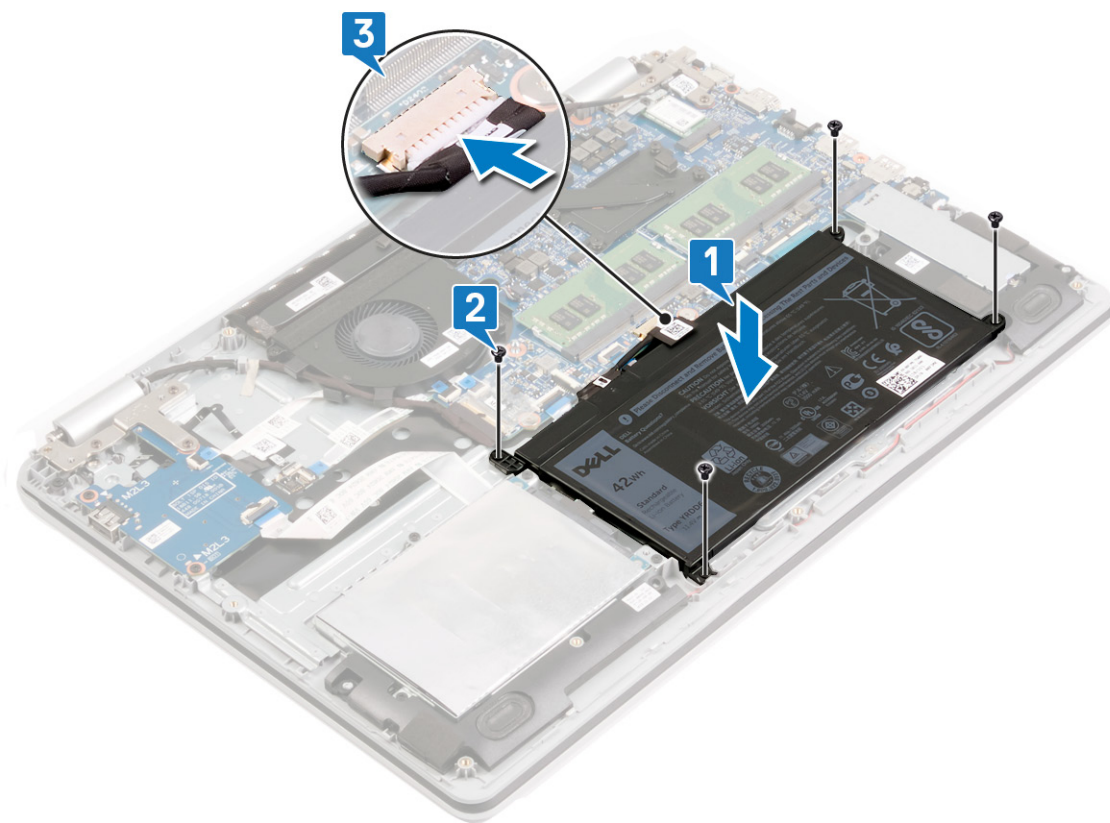

Dopunski koraci

Koraci

Postavite poklopac osnove.

Uklanjanje memorijskih modula

i **NAPOMENA:** Pre rada u unutrašnjosti računara, pročitajte bezbednosne informacije koje ste dobili uz računar i pratite korake navedene u delu [Pre rada u unutrašnjosti računara](#). Nakon rada u unutrašnjosti računara, pratite uputstva u delu [Nakon rada u unutrašnjosti računara](#). Dodatne najbolje bezbednosne prakse potražite na početnoj stranici za usklađenost sa propisima na stranici www.dell.com/regulatory_compliance.

Uklanjanje zvučnika

i **NAPOMENA:** Pre rada u unutrašnjosti računara, pročitajte bezbednosne informacije koje ste dobili uz računar i pratite korake navedene u delu [Pre rada u unutrašnjosti računara](#). Nakon rada u unutrašnjosti računara, pratite uputstva u delu [Nakon rada u unutrašnjosti računara](#). Dodatne najbolje bezbednosne prakse potražite na početnoj stranici za usklađenost sa propisima na stranici www.dell.com/regulatory_compliance.

Pripremni koraci

Koraci

Uklonite [poklopac osnove](#).

Procedura

Koraci

1. Odspojite kabl zvučnika sa matične ploče.
2. Zabeležite putanju kabla zvučnika i izvadite ga iz kanala za usmeravanje na sklopu oslonca za dlan i tastature.
3. Podignite levi i desni zvučnik zajedno sa odgovarajućim kablom sa sklopa oslonca za dlan i tastature.

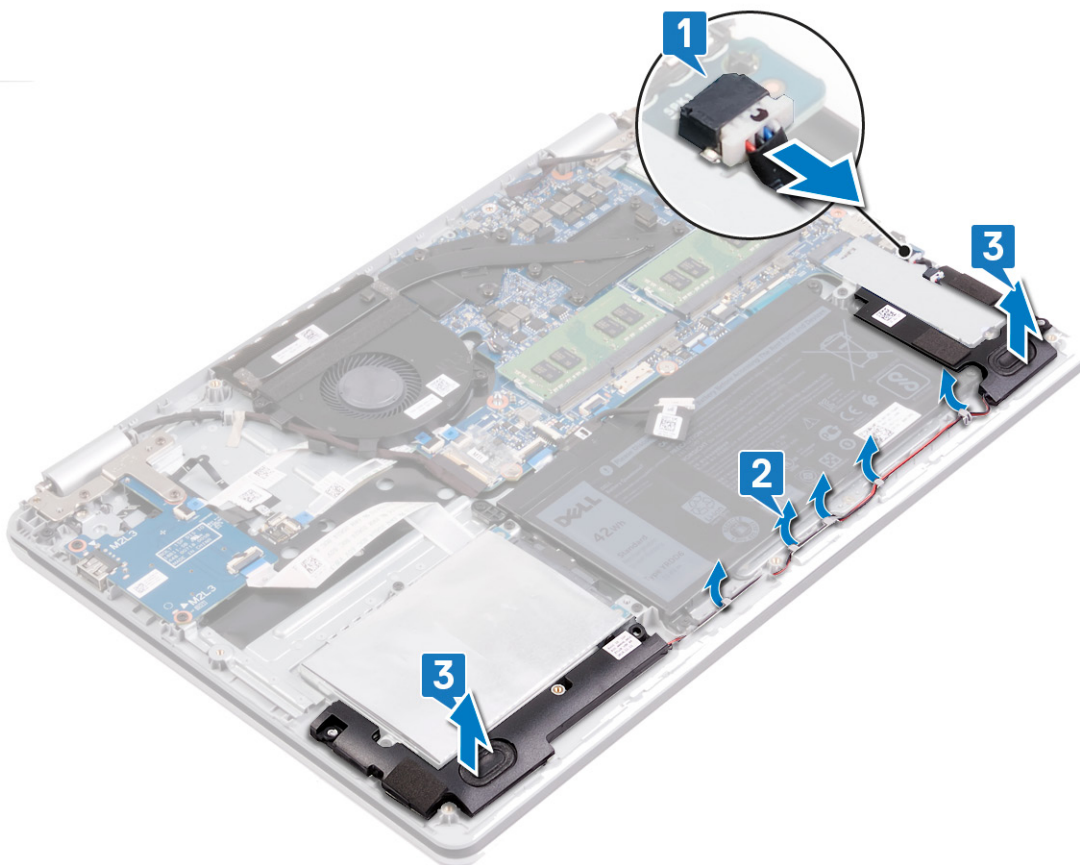

Procedura

Informacije o ovom zadatku

i **NAPOMENA:** U zavisnosti od naručene konfiguracije računar može da ima jedan ili dva ugrađena memorijska modula kada stigne.

Koraci

1. Pronađite memorijske module na računaru.



2. Vrhovima prstiju pažljivo razdvojite spojnice za pričvršćivanje sa obe strane priključka memorijskog modula tako da memorijski modul iskoči.
3. Uklonite memorijski modul iz priključka memorijskog modula.

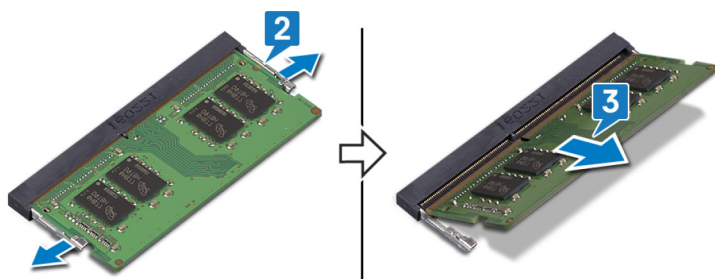

Postavljanje memorijskih modula

NAPOMENA: Pre rada u unutrašnjosti računara, pročitajte bezbednosne informacije koje ste dobili uz računar i pratite korake navedene u delu [Pre rada u unutrašnjosti računara](#). Nakon rada u unutrašnjosti računara, pratite uputstva u delu [Nakon rada u unutrašnjosti računara](#). Dodatne najbolje bezbednosne prakse potražite na početnoj stranici za usklađenost sa propisima na stranici www.dell.com/regulatory_compliance.

Procedura

Informacije o ovom zadatku

NAPOMENA: U zavisnosti od naručene konfiguracije računar može da ima jedan ili dva ugrađena memorijska modula kada stigne.

Koraci

1. Poravnajte zarez na memorijskom modulu sa držačem na priključku memorijskog modula.
2. Pod uglom i do kraja gurnite memorijski modul u priključak.
3. Pritisnite memorijski modul na dole tako da klikne u ležištu.

NAPOMENA: Ako ne čujete klik, uklonite memorijski modul i ponovo ga instalirajte.

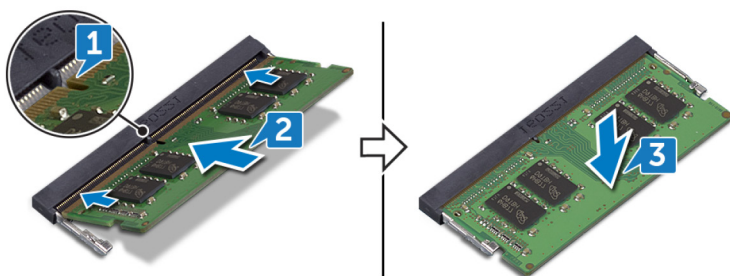

Postavljanje zvučnika

NAPOMENA: Pre rada u unutrašnjosti računara, pročitajte bezbednosne informacije koje ste dobili uz računar i pratite korake navedene u delu [Pre rada u unutrašnjosti računara](#). Nakon rada u unutrašnjosti računara, pratite uputstva u delu [Nakon rada u unutrašnjosti računara](#). Dodatne najbolje bezbednosne prakse potražite na početnoj stranici za usklađenost sa propisima na stranici www.dell.com/regulatory_compliance.

Procedura

Informacije o ovom zadatku

NAPOMENA: Ako ste izvukli gumene uvodnice kada ste uklanjali zvučnike, vratite ih nazad pre nego što postavite zvučnike.

Koraci

1. Pomoću stubića za poravnanje i gumenih uvodnica postavite leve i desne zvučnike u priključke na sklopu oslonca za dlan i tastature.
2. Provcite kabl zvučnika kroz vodiče za usmeravanje na sklopu oslonca za dlan i tastature.

3. Povežite kabl zvučnika na matičnu ploču.

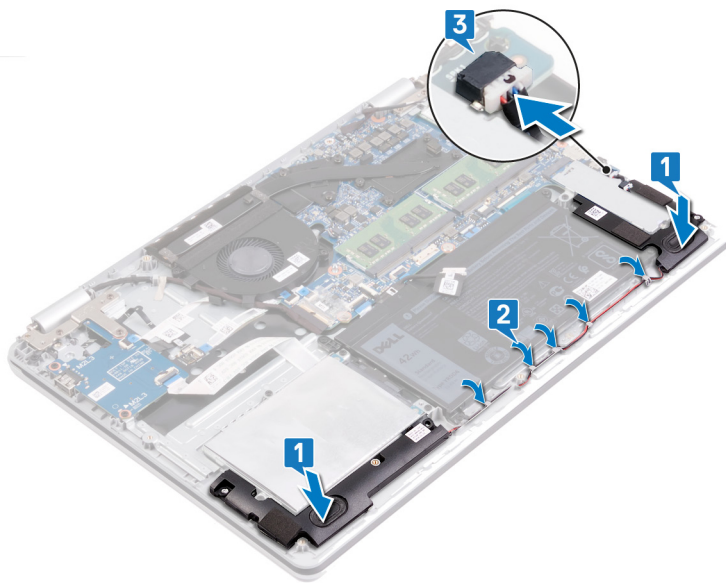

Dopunski koraci

Koraci

Postavite [poklopac osnove](#).

Uklanjanje bežične kartice

NAPOMENA: Pre rada u unutrašnjosti računara, pročitajte bezbednosne informacije koje ste dobili uz računar i pratite korake navedene u delu [Pre rada u unutrašnjosti računara](#). Nakon rada u unutrašnjosti računara, pratite uputstva u delu [Nakon rada u unutrašnjosti računara](#). Dodatne najbolje bezbednosne prakse potražite na početnoj stranici za usklađenost sa propisima na stranici www.dell.com/regulatory_compliance.

Pripremni koraci

Koraci

Uklonite poklopac osnove.

Procedura

Koraci

1. Pronađite bežičnu karticu na računaru.

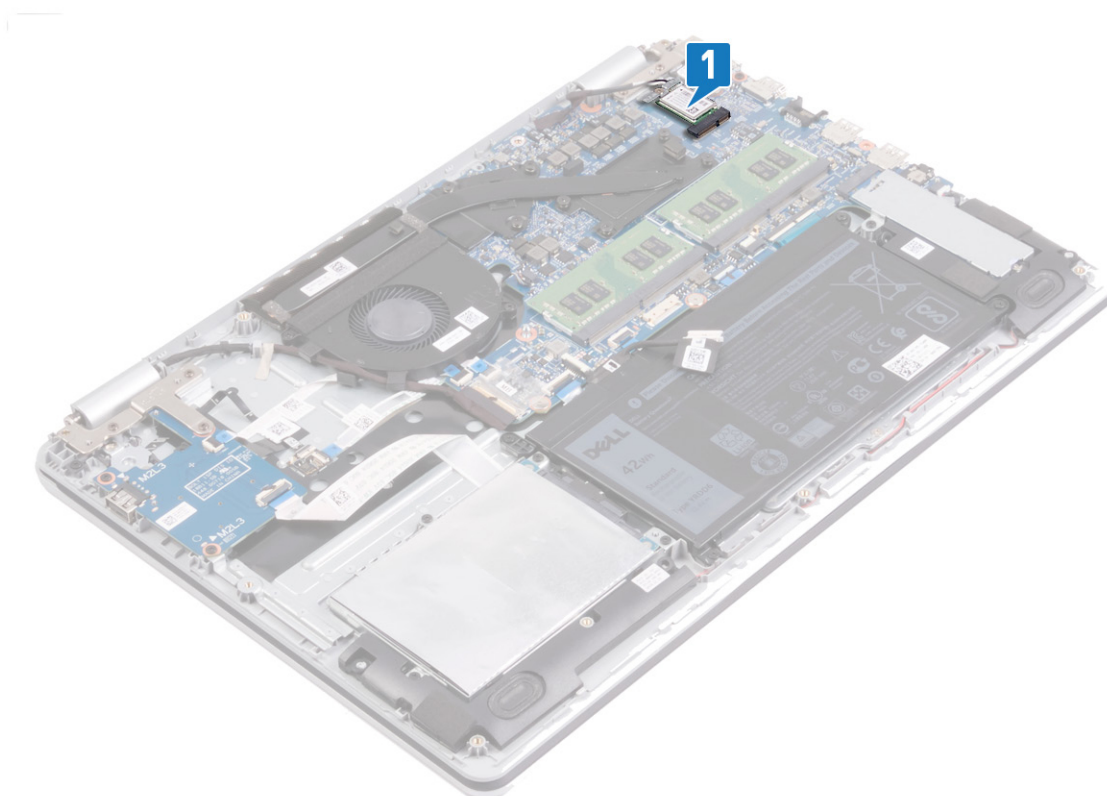

2. Uklonite zavrtnanj (M 2x3) kojim je nosač bežične kartice pričvršćen za matičnu ploču.
3. Izvucite i uklonite nosač bežične kartice sa bežične kartice.
4. Izvadite kablove antene iz konektora na bežičnoj kartici pomoću plastične olovke.

5. Gurnite i podignite bežičnu karticu iz slota za bežičnu karticu.

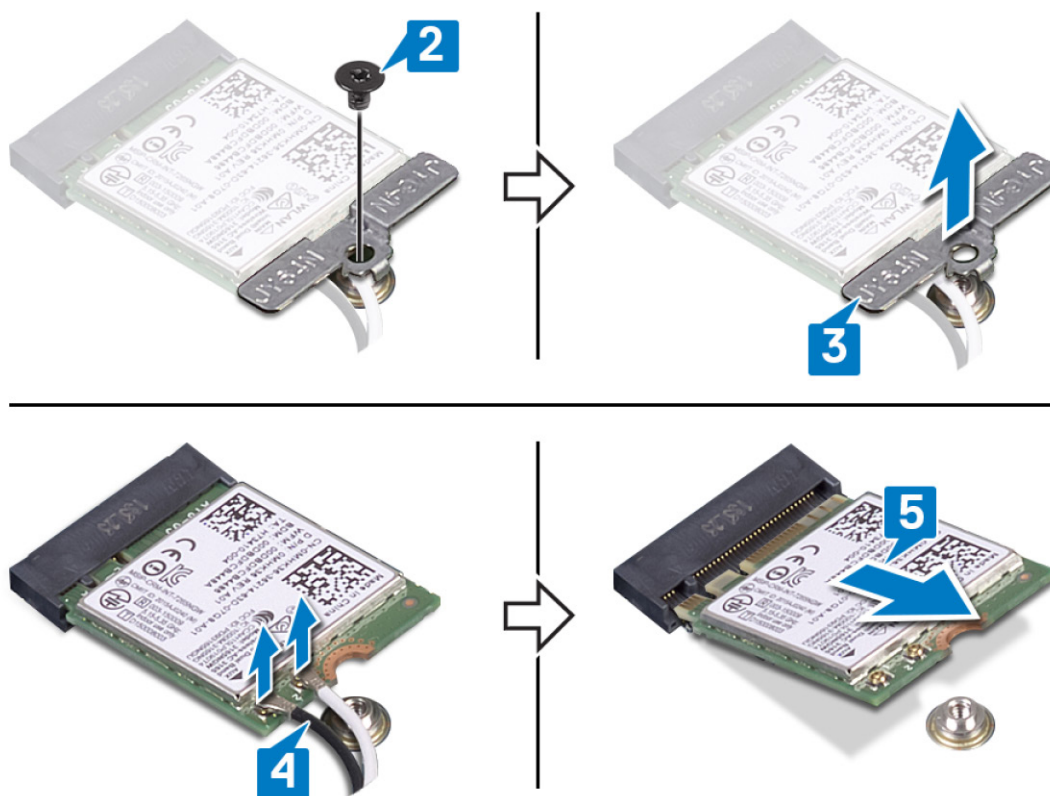

Postavljanje bežične kartice.

NAPOMENA: Pre rada u unutrašnjosti računara, pročitajte bezbednosne informacije koje ste dobili uz računar i pratite korake navedene u delu [Pre rada u unutrašnjosti računara](#). Nakon rada u unutrašnjosti računara, pratite uputstva u delu [Nakon rada u unutrašnjosti računara](#). Dodatne najbolje bezbednosne prakse potražite na početnoj stranici za usklađenost sa propisima na stranici www.dell.com/regulatory_compliance.

Procedura

Informacije o ovom zadatku

OPREZ: Da biste sprečili oštećenje bežične kartice, ne postavljajte kablove ispod nje.

Koraci

1. Poravnajte zarez na bežičnoj kartici sa držačem na priključku bežične kartice.
2. Umetnite bežičnu karticu pod uglom u priključak bežične kartice.
3. Povežite kablove antene sa bežičnom karticom.

U sledećoj tabeli je navedena šema boja kablova antene za bežičnu karticu koju podržava vaš računar.

Tabela 2. Šema boja kablova antene

Konektori na bežičnoj kartici	Boja kablova antene
Glavni (beli trougao)	Bela
Pomoćni (crni trougao)	Crna

4. Ubacite i postavite nosač bežične kartice na bežičnu karticu.
5. Postavite zavrtanj (M2x3) kojim je nosač bežične kartice pričvršćen za bežičnu karticu i sklop oslonca za dlan i tastature.

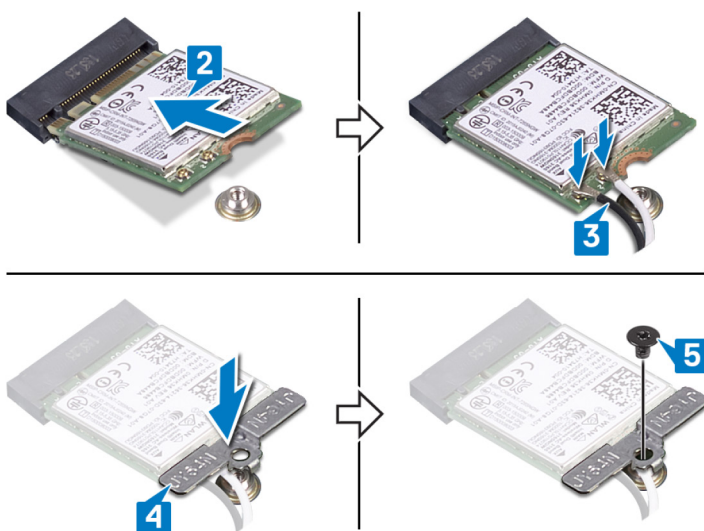

Dopunski koraci

Koraci

Postavite [poklopac osnove](#).

Uklanjanje ventilatora

NAPOMENA: Pre rada u unutrašnjosti računara, pročitajte bezbednosne informacije koje ste dobili uz računar i pratite korake navedene u delu [Pre rada u unutrašnjosti računara](#). Nakon rada u unutrašnjosti računara, pratite uputstva u delu [Nakon rada u unutrašnjosti računara](#). Dodatne najbolje bezbednosne prakse potražite na početnoj stranici za usklađenost sa propisima na stranici www.dell.com/regulatory_compliance.

Procedura

Koraci

1. Uklonite kabl ekrana iz vođica za usmeravanje na ventilatoru.
2. Isključite kabl ventilatora iz matične ploče.
3. Uklonite dva zavrtnja (M2x3) kojima je ventilator pričvršćen za sklop oslonca za dlan i tastature.
4. Podignite ventilator sa sklopa oslonca za dlanove i tastature.

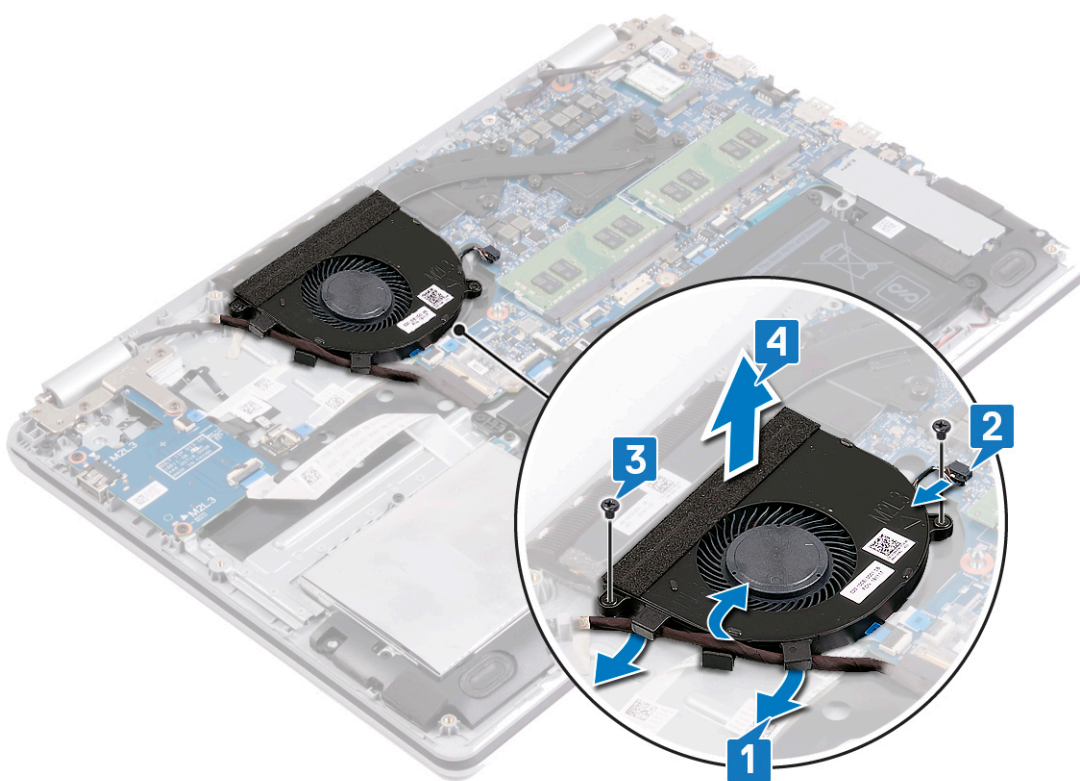

Postavljanje ventilatora

NAPOMENA: Pre rada u unutrašnjosti računara, pročitajte bezbednosne informacije koje ste dobili uz računar i pratite korake navedene u delu [Pre rada u unutrašnjosti računara](#). Nakon rada u unutrašnjosti računara, pratite uputstva u delu [Nakon rada u unutrašnjosti računara](#). Dodatne najbolje bezbednosne prakse potražite na početnoj stranici za usklađenost sa propisima na stranici www.dell.com/regulatory_compliance.

Procedura

Koraci

1. Poravnajte otvore za zavrtnje na ventilatoru sa otvorima za zavrtnje na sklopu oslonca za dlan i tastature.
2. Postavite dva zavrtnja (M2x3) kojima je ventilator pričvršćen za sklop oslonca za dlan i tastature.
3. Povežite kabl ventilatora na matičnu ploču.
4. Provucite kabl ekrana kroz vođice za usmeravanje na ventilatoru.

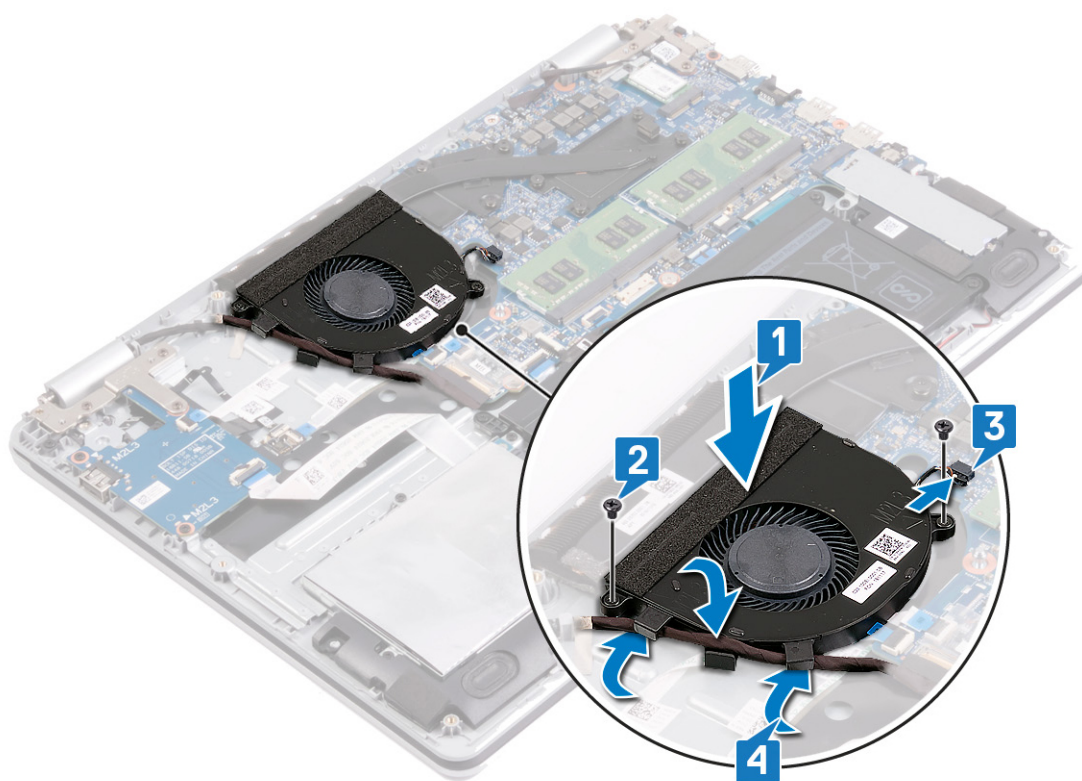

Uklanjanje SSD diska/Intel Optane memorije

Treba da onemogućite Intel Optane uređaj pre nego što ga uklonite iz računara. Više informacija o onemogućavanju Intel Optane uređaja potražite u odeljku [Onemogućavanje Intel Optane memorije](#).

i **NAPOMENA:** Pre rada u unutrašnjosti računara, pročitajte bezbednosne informacije koje ste dobili uz računar i pratite korake navedene u delu [Pre rada u unutrašnjosti računara](#). Nakon rada u unutrašnjosti računara, pratite uputstva u delu [Nakon rada u unutrašnjosti računara](#). Dodatne najbolje bezbednosne prakse potražite na početnoj stranici za usklađenost sa propisima na stranici www.dell.com/regulatory_compliance.

Procedura

Informacije o ovom zadatku

i **NAPOMENA:** Slot za M.2 karticu na računaru može da podržava sledeće konfiguracije:

- M.2 2230 poluprovodnički disk
- M.2 2280 poluprovodnički disk
- M.2 2280 Intel Optane

i **NAPOMENA:** Termički štitnik je možda montiran u računar u zavisnosti od konfiguracije koja je ugrađena. Ako termički štitnik nije montiran, preskočite 1. i 2. korak.

Koraci

1. Uklonite zavrtnanj kojim je termički štitnik pričvršćen za sklop oslonca za dlan i tastature.
2. Podignite termički štitnik sa poluprovodničkog diska/Intel Optane memorije.

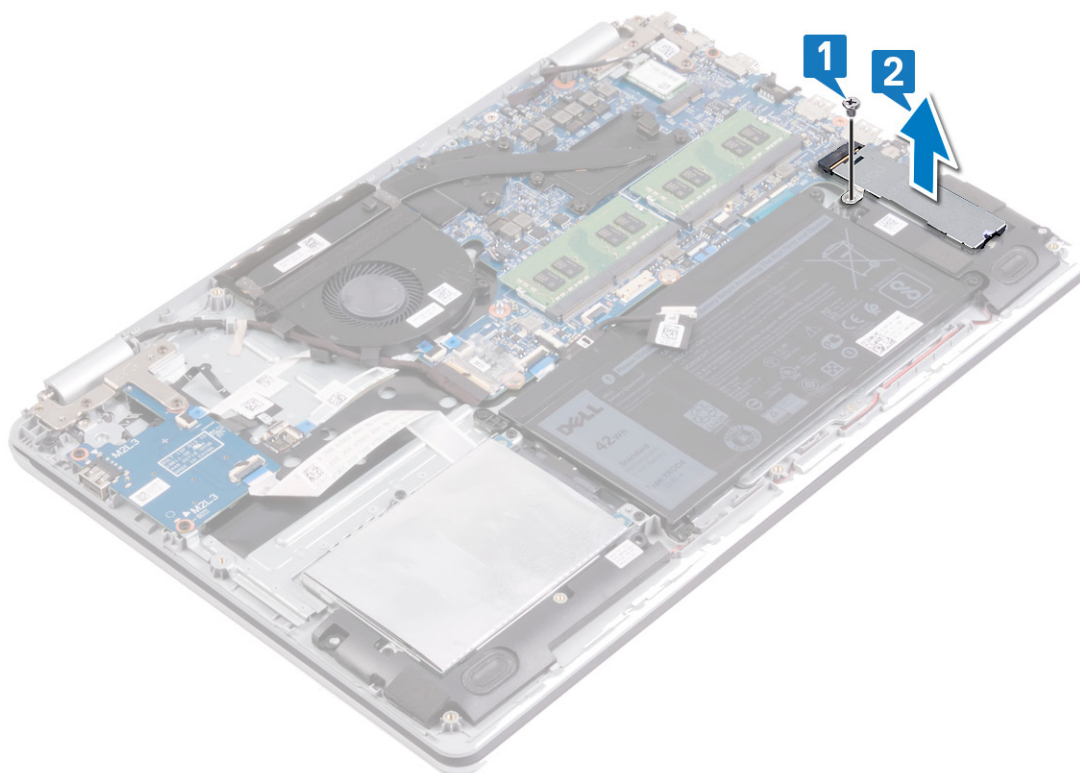

3. Uklonite zavrtnanj (M 2x3) kojim su poluprovodnički disk / Intel Optane jedinica pričvršćeni za sklop oslonca za dlanove i tastature.
4. Pod uglom podignite poluprovodnički disk/Intel Optane memoriju iz priključka za poluprovodnički disk/Intel Optane memoriju.

M.2 2280

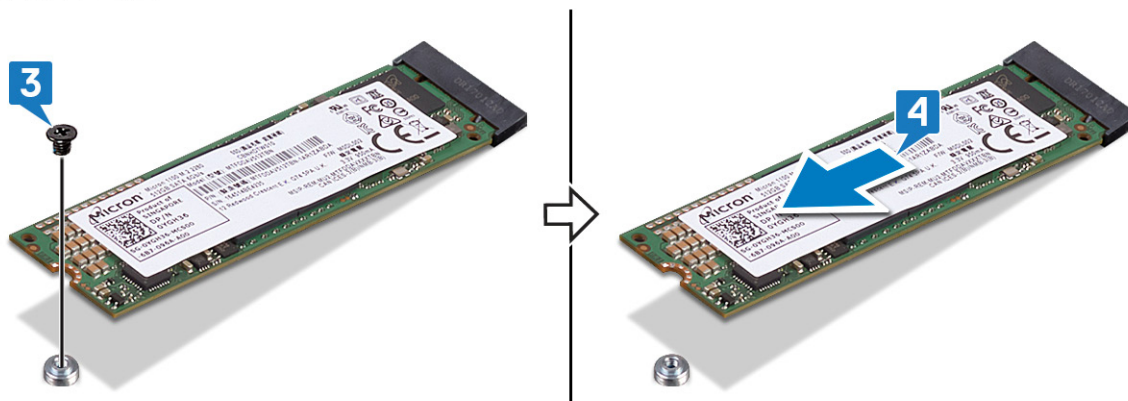

M.2 2230

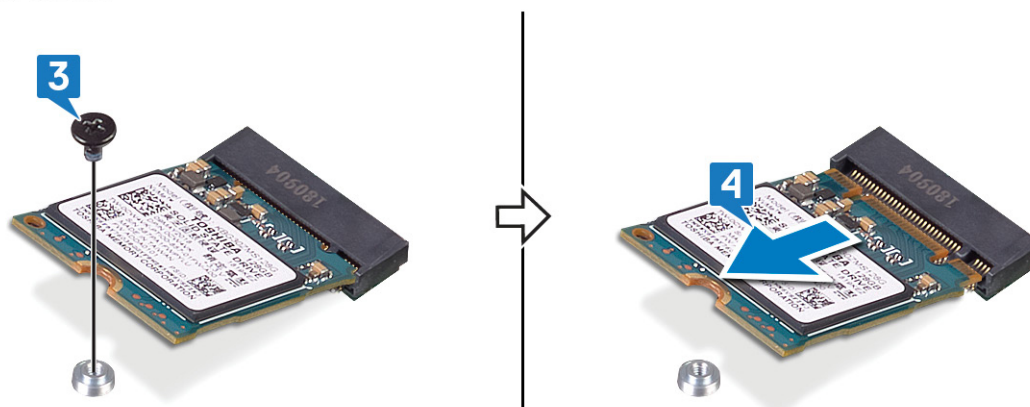

Postavljanje SSD diska/Intel Optane memorije

Omogućite Intel Optane uređaj kada ga postavite. Više informacija o omogućavanju Intel Optane uređaja potražite u odeljku [Omogućavanje Intel Optane memorije](#).

i **NAPOMENA:** Pre rada u unutrašnjosti računara, pročitajte bezbednosne informacije koje ste dobili uz računar i pratite korake navedene u delu [Pre rada u unutrašnjosti računara](#). Nakon rada u unutrašnjosti računara, pratite uputstva u delu [Nakon rada u unutrašnjosti računara](#). Dodatne najbolje bezbednosne prakse potražite na početnoj stranici za usklađenost sa propisima na stranici www.dell.com/regulatory_compliance.

⚠ **OPREZ:** Poluprovodnički diskovi su lomljivi. Budite pažljivi pri rukovanju poluprovodničkim diskom.

Procedura pomeranja nosača M.2 zavrtnja

Informacije o ovom zadatku

Računar podržava dva faktora oblika M.2 kartice:

- M.2 2230
- M.2 2280

Ako menjate M.2 karticu sa drugim faktorom oblika, sprovedite proceduru u nastavku da biste pomerili nosač M.2 zavrtnja na drugu lokaciju koja omogućava novi faktor oblika. Ako zamenska kartica ima isti faktor oblika kao prethodna, preskočite ovu proceduru.

Koraci

1. Uklonite zavrtnj (M2x3) kojim je nosač M.2 zavrtnja pričvršćen za sklop oslonca za dlan i tastature.
2. Podignite nosač M.2 zavrtnja iz slotu na sklopu oslonca za dlan i tastature.
3. Okrenite nosač zavrtnja za 180 stepeni.
4. Postavite nosač M.2 zavrtnja u drugi slot na sklopu oslonca za dlan i tastature.
5. Postavite zavrtnj (M2x3) kojim je nosač M.2 zavrtnja pričvršćen za sklop oslonca za dlan i tastature.

2280 to 2230

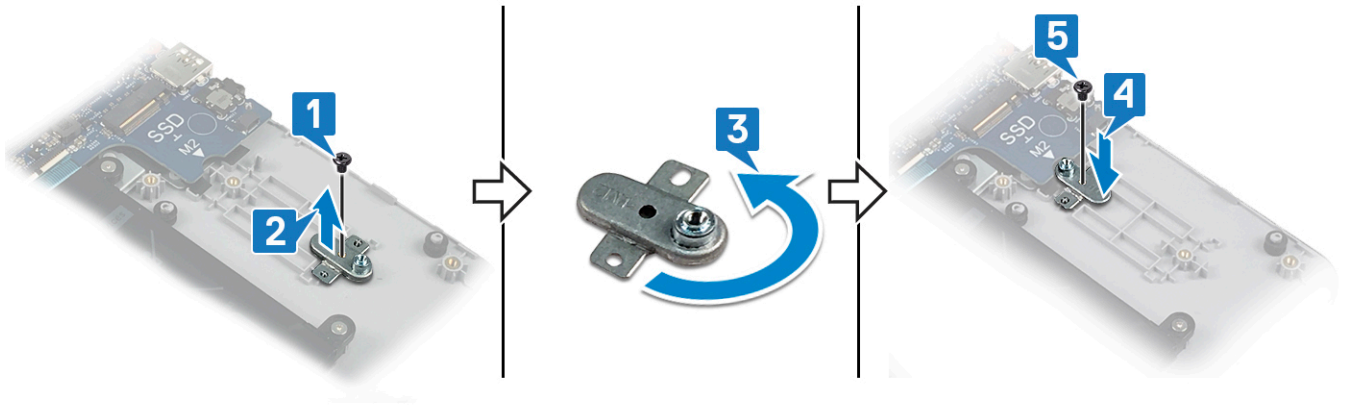

2230 to 2280

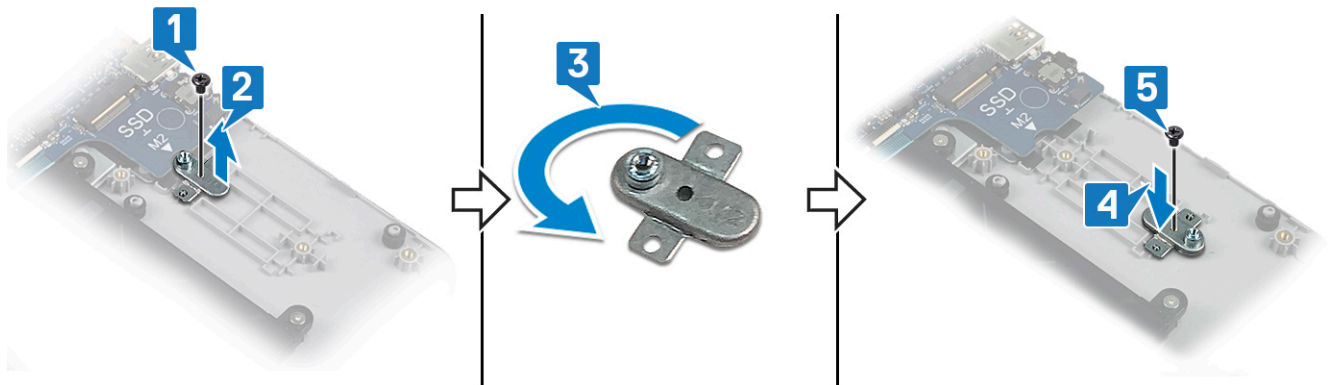

Procedura

Informacije o ovom zadatku

NAPOMENA: Slot za M.2 karticu na računaru može da podržava sledeće konfiguracije:

- M.2 2230 poluprovodnički disk
- M.2 2280 poluprovodnički disk
- M.2 2280 Intel Optane

NAPOMENA: Termički štitnik je možda montiran u računar u zavisnosti od konfiguracije koja je ugrađena. Ako termički štitnik nije montiran, preskočite 4. i 5. korak.

Koraci

1. Poravnajte zarez na poluprovodničkom disku/Intel Optane memoriji sa držačem na slotu za poluprovodnički disk/Intel Optane memoriju.
2. Gurnite poluprovodnički disk/Intel Optane memoriju u priključak za poluprovodnički disk/Intel Optane memoriju.
3. Postavite zavrtnanj (M 2x3) kojim su poluprovodnički disk / Intel Optane jedinica pričvršćeni za sklop oslonca za dlanove i tastature

M.2 2280

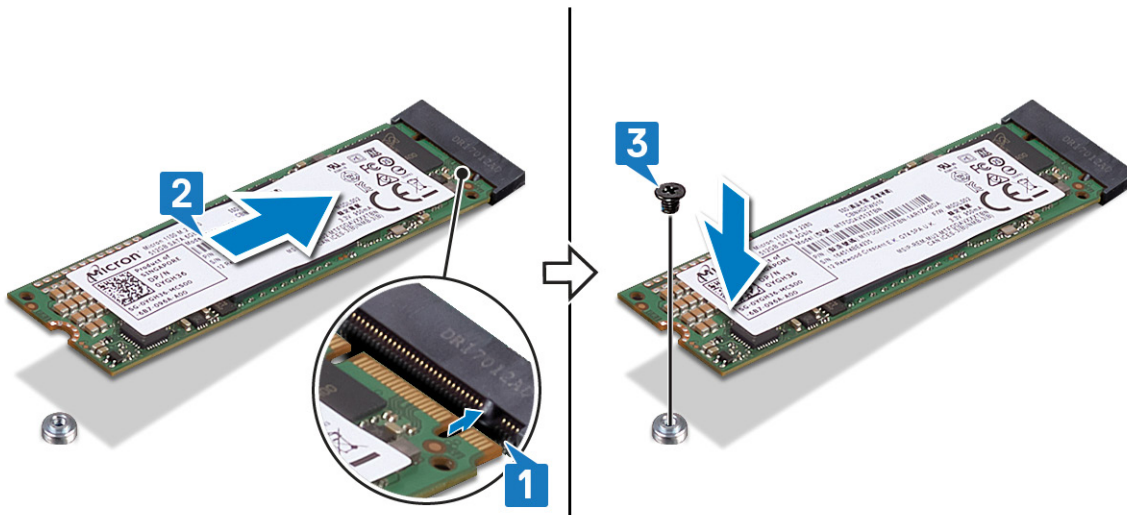

M.2 2230

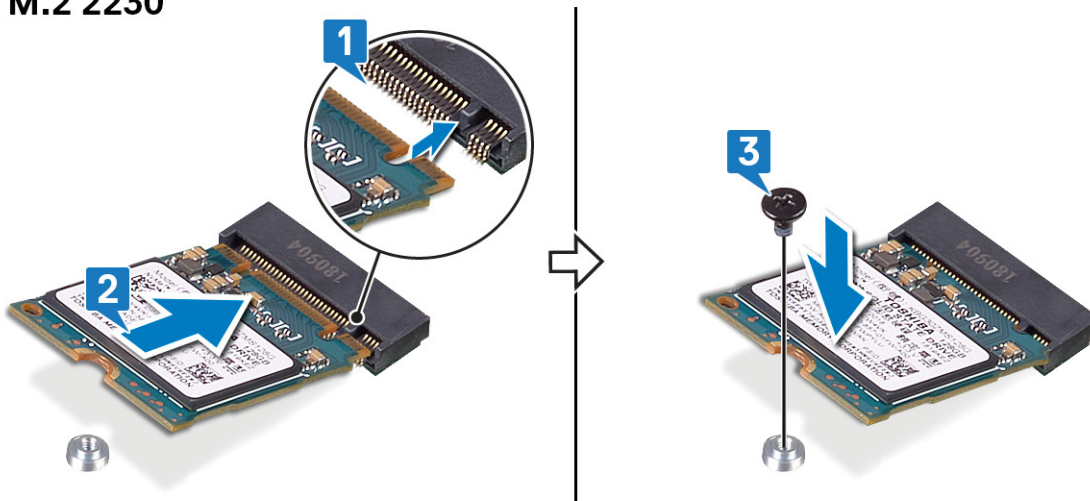

i **NAPOMENA:** Ako je dostupan, postavite termički štitnik nakon postavljanja poluprovodničkog diska/Intel Optane memorije.

4. Poravnajte otvor za zavrtnj na termičkom štitniku sa otvorom za zavrtnj na sklopu oslonca za dlan i tastature.
5. Postavite zavrtnj (M2x3) kojim je termički štitnik pričvršćen za sklop oslonca za dlan i tastature.

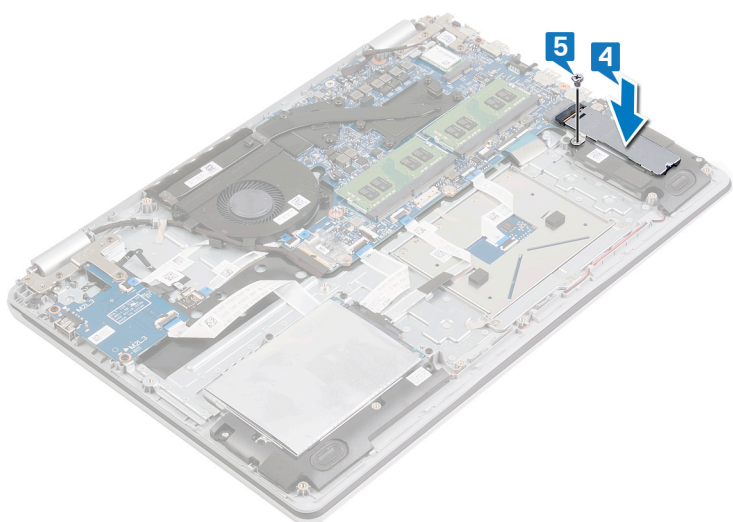

Uklanjanje čvrstog diska

Ako računar koristi SATA memorijski uređaj koji ubrzava Intel Optane memorija, onemogućite Intel Optane pre uklanjanja SATA memorijskog uređaja. Za više informacija o onemogućavanju Intel Optane memorije, pogledajte [Onemogućavanje Intel Optane memorije](#).

i **NAPOMENA:** Pre rada u unutrašnjosti računara, pročitajte bezbednosne informacije koje ste dobili uz računar i pratite korake navedene u delu [Pre rada u unutrašnjosti računara](#). Nakon rada u unutrašnjosti računara, pratite uputstva u delu [Nakon rada u unutrašnjosti računara](#). Dodatne najbolje bezbednosne prakse potražite na početnoj stranici za usklađenost sa propisima na stranici www.dell.com/regulatory_compliance.

⚠ **OPREZ:** Čvrsti diskovi su lomljivi. Budite pažljivi pri rukovanju čvrstim diskom.

⚠ **OPREZ:** Da biste izbegli gubitak podataka, nemojte uklanjati čvrsti disk kada je računar uključen ili u režimu spavanja.

Pripremni koraci

Koraci

1. Uklonite [poklopac osnove](#).
2. Uklonite [bateriju](#).

Procedura

Koraci

1. Otvorite rezu i izvadite kabl hard diska iz konektora na matičnoj ploči.
2. Uklonite četiri zavrtnja (M2x3) koji učvršćuju sklop hard diska za sklop oslonca za dlan i tastature.
3. Podignite sklop hard diska zajedno sa pripadajućim kablom sa sklopa oslonca za dlan i tastature.

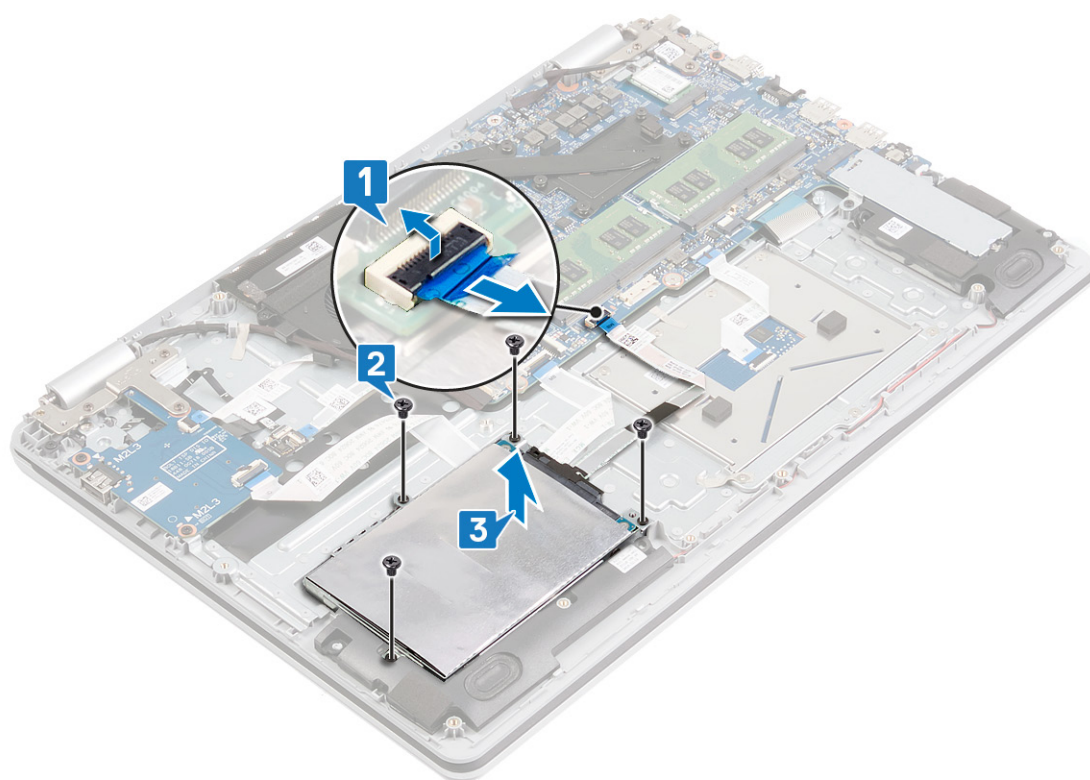

4. Odspojite kratkospajač sa sklopa čvrstog diska.



5. Uklonite četiri zavrtnja (M3x3) koji učvršćuju nosač čvrstog diska za čvrsti disk.
6. Podignite konzolu tvrdog diska sa tvrdog diska.

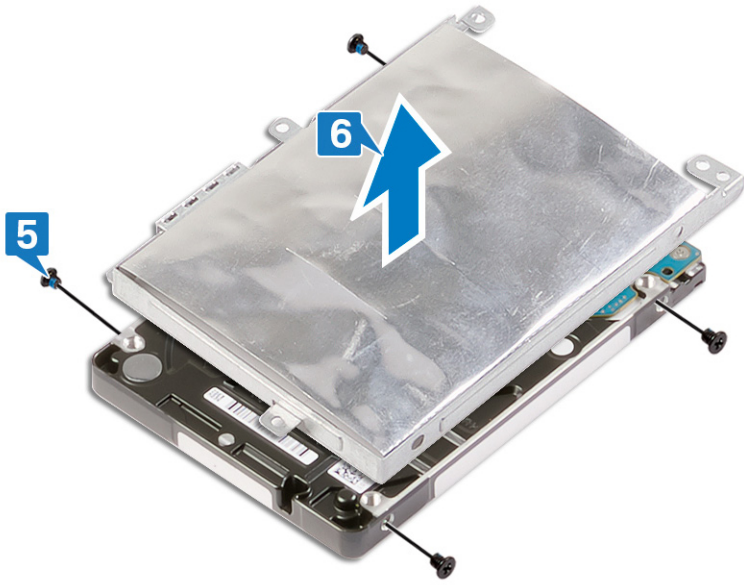

Postavljanje čvrstog diska

Omogućite Intel Optane kada zamenite SATA hard disk. Za više informacija o omogućavanju Intel Optane memorije, pogledajte [Omogućavanje Intel Optane memorije](#).

i **NAPOMENA:** Pre rada u unutrašnjosti računara, pročitajte bezbednosne informacije koje ste dobili uz računar i pratite korake navedene u delu [Pre rada u unutrašnjosti računara](#). Nakon rada u unutrašnjosti računara, pratite uputstva u delu [Nakon rada u unutrašnjosti računara](#). Dodatne najbolje bezbednosne prakse potražite na početnoj stranici za usklađenost sa propisima na stranici www.dell.com/regulatory_compliance.

⚠ **OPREZ:** Čvrsti diskovi su lomljivi. Budite pažljivi pri rukovanju čvrstim diskom.

Procedura

Koraci

1. Poravnajte otvore za zavrtnje na nosaču hard diska sa otvorima za zavrtnje na hard disku.
2. Postavite četiri zavrtnja (M3x3) koji učvršćuju nosač hard diska za hard disk.

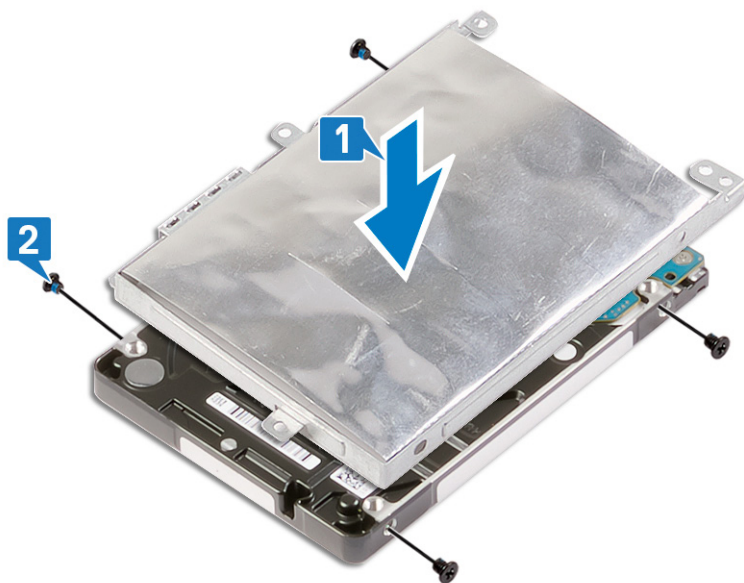

3. Priključite prenosnik na sklop hard diska.



4. Poravnajte otvore za zavrtnje na sklopu hard diska sa otvorima za zavrtnje na sklopu oslonca za dlan i tastature.
5. Postavite četiri zavrtnja (M2x3) koji učvršćuju sklop hard diska za sklop oslonca za dlan i tastature.
6. Povežite kabl hard diska na matičnu ploču i zatvorite rezu da biste fiksirali kabl.

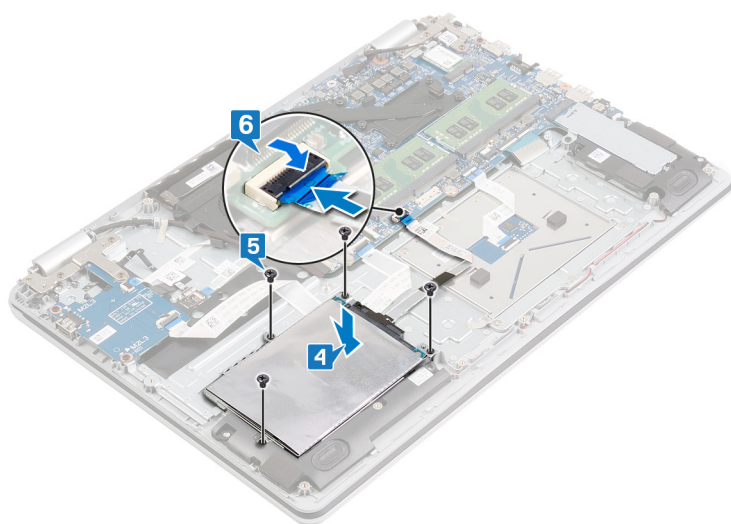

Dopunski koraci

Koraci

1. Postavite [bateriju](#).
2. Postavite [poklopac osnove](#).

Uklanjanje zvučnika

NAPOMENA: Pre rada u unutrašnjosti računara, pročitajte bezbednosne informacije koje ste dobili uz računar i pratite korake navedene u delu [Pre rada u unutrašnjosti računara](#). Nakon rada u unutrašnjosti računara, pratite uputstva u delu [Nakon rada u unutrašnjosti računara](#). Dodatne najbolje bezbednosne prakse potražite na početnoj stranici za usklađenost sa propisima na stranici www.dell.com/regulatory_compliance.

Pripremni koraci

Koraci

Uklonite poklopac osnove.

Procedura

Koraci

1. Odspojite kabl zvučnika sa matične ploče.
2. Zabeležite putanju kabla zvučnika i izvadite ga iz kanala za usmeravanje na sklopu oslonca za dlan i tastature.
3. Podignite levi i desni zvučnik zajedno sa odgovarajućim kablom sa sklopa oslonca za dlan i tastature.

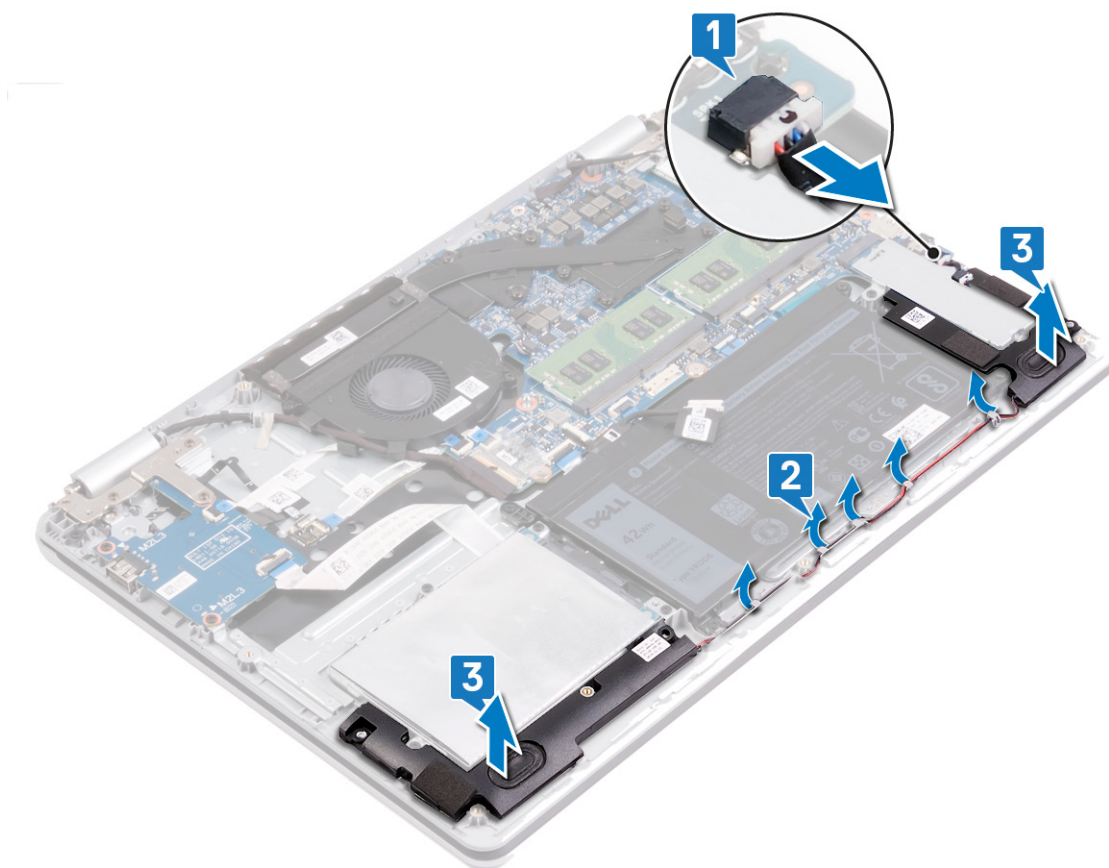

Postavljanje zvučnika

NAPOMENA: Pre rada u unutrašnjosti računara, pročitajte bezbednosne informacije koje ste dobili uz računar i pratite korake navedene u delu [Pre rada u unutrašnjosti računara](#). Nakon rada u unutrašnjosti računara, pratite uputstva u delu [Nakon rada u unutrašnjosti računara](#). Dodatne najbolje bezbednosne prakse potražite na početnoj stranici za usklađenost sa propisima na stranici www.dell.com/regulatory_compliance.

Procedura

Informacije o ovom zadatku

NAPOMENA: Ako ste izvukli gumenе uvodnice kada ste uklanjali zvučnike, vratite ih nazad pre nego što postavite zvučnike.

Koraci

1. Pomoću stubića za poravnanje i gumenih uvodnica postavite leve i desne zvučnike u priključke na sklopu oslonca za dlan i tastature.
2. Provučite kabl zvučnika kroz vodice za usmeravanje na sklopu oslonca za dlan i tastature.
3. Povežite kabl zvučnika na matičnu ploču.

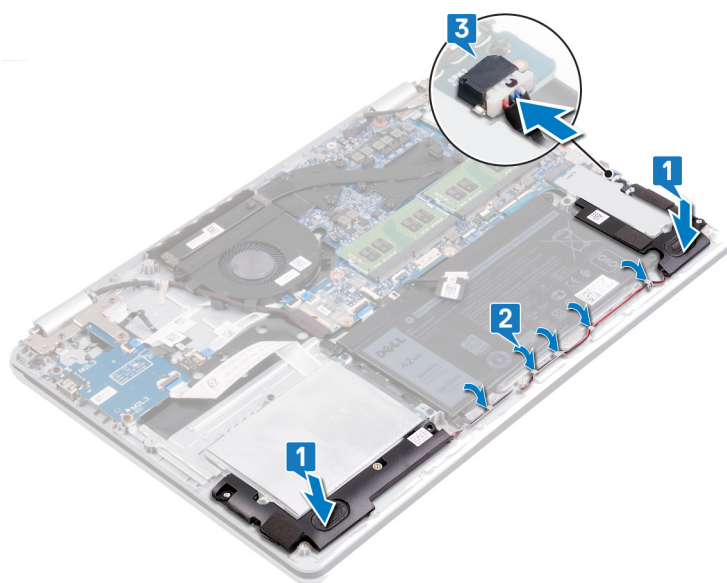

Dopunski koraci

Koraci

Postavite [poklopac osnove](#).

Uklanjanje table osetljive na dodir

NAPOMENA: Pre rada u unutrašnjosti računara, pročitajte bezbednosne informacije koje ste dobili uz računar i pratite korake navedene u delu [Pre rada u unutrašnjosti računara](#). Nakon rada u unutrašnjosti računara, pratite uputstva u delu [Nakon rada u unutrašnjosti računara](#). Dodatne najbolje bezbednosne prakse potražite na početnoj stranici za usklađenost sa propisima na stranici www.dell.com/regulatory_compliance.

Pripremni koraci

Koraci

1. Uklonite [poklopac osnove](#).
2. Uklonite [bateriju](#).

Procedura

Koraci

1. Otvorite rezu i izvadite kabl U/I ploče iz konektora na matičnoj ploči.
2. Podignite kabl U/I ploče sa table osetljive na dodir.
3. Odlepите trakutrake koja učvršćuje tablu osetljivu na dodir za sklop oslonca za dlan i tastature.
4. Uklonite tri zavrtnja (M2x2) kojima je nosač table osetljive na dodir pričvršćen za sklop oslonca za dlan i tastature.
5. Podignite nosač table osetljive na dodir sa sklopa oslonca za dlan i tastature.
6. Otvorite rezu i izvucite kabl table osetljive na dodir iz table osetljive na dodir.
7. Odlepите traku kojom je tabla osetljiva na dodir pričvršćena za sklop oslonca za dlan i tastature.
8. Uklonite četiri zavrtnja (M2x2) koji učvršćuju tablu osetljivu na dodir za sklop oslonca za dlan i tastature.
9. Gurnite i podignite tablu osetljivu na dodir sa sklopa oslonca za dlan i tastature.

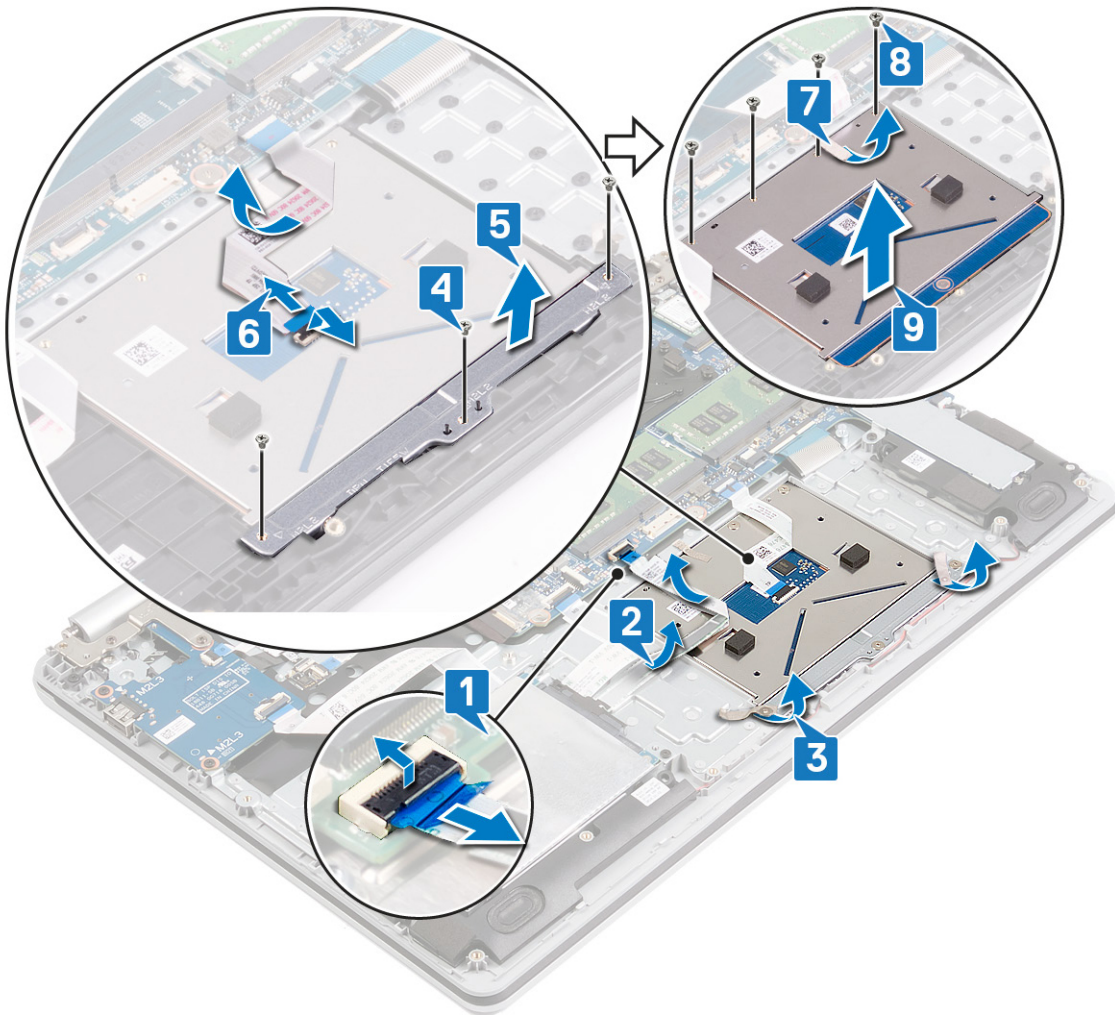

Postavljanje table osetljive na dodir

NAPOMENA: Pre rada u unutrašnjosti računara, pročitajte bezbednosne informacije koje ste dobili uz računar i pratite korake navedene u delu [Pre rada u unutrašnjosti računara](#). Nakon rada u unutrašnjosti računara, pratite uputstva u delu [Nakon rada u unutrašnjosti računara](#). Dodatne najbolje bezbednosne prakse potražite na početnoj stranici za usklađenost sa propisima na stranici www.dell.com/regulatory_compliance.

Procedura

Informacije o ovom zadatku

NAPOMENA: Proverite da li je tabla osetljiva na dodir poravnata sa vodičama na sklopu oslonca za dlan i tastature i da li je razmak sa obe strane table osetljive na dodir jednak.

Koraci

1. Ubacite i postavite tablu osetljivu na dodir u priključak na sklopu oslonca za dlan i tastature.
2. Postavite četiri zavrtnja (M2x2) kojima je tabla osetljiva na dodir pričvršćena za sklop oslonca za dlan i tastature.
3. Zalepite traku kojom je tabla osetljiva na dodir pričvršćena za sklop oslonca za dlan i tastature.
4. Poravnajte otvore za zavrtnje na nosaču table osetljive na dodir sa otvorima za zavrtnje na sklopu oslonca za dlan i tastature.
5. Postavite tri zavrtnja (M2x2) kojima je nosač table osetljive na dodir pričvršćen za sklop oslonca za dlan i tastature.
6. Gurnite kabl table osetljive na dodir u konektor za tablu osetljivu na dodir na tabli osetljivoj na dodir i zatvorite rezu da biste fiksirali kabl table.
7. Zalepite trakutrake koja učvršćuje tablu osetljivu na dodir za sklop oslonca za dlan i tastature.
8. Postavite kabl U/I ploče na tablu osetljivu na dodir.
9. Gurnite kabl U/I ploče u konektor na matičnoj ploči i zatvorite rezu da biste učvrstili kabl.

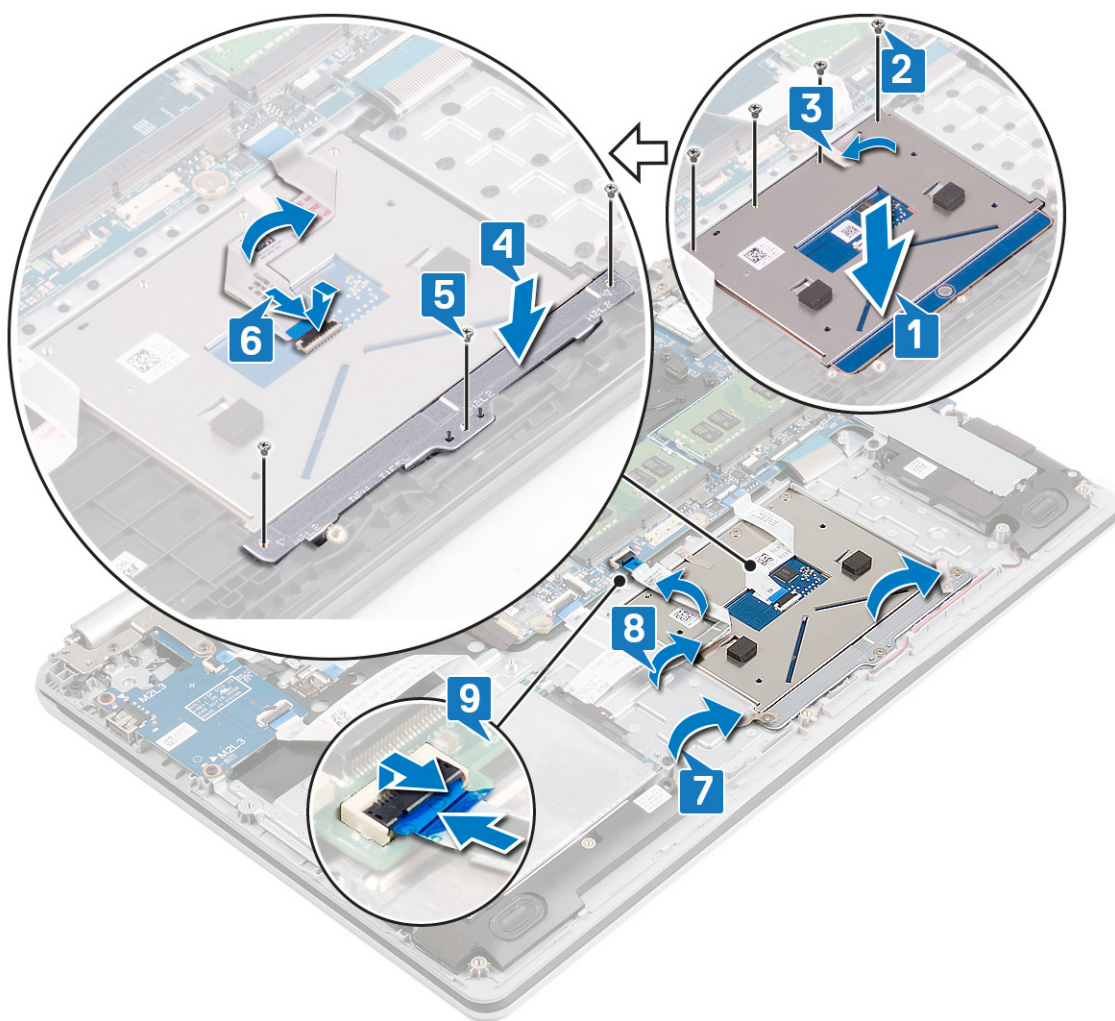

Dopunski koraci

Koraci

1. Postavite bateriju.
2. Postavite poklopac osnove.

Uklanjanje rashladnog elementa

- NAPOMENA:** Pre rada u unutrašnjosti računara, pročitajte bezbednosne informacije koje ste dobili uz računar i pratite korake navedene u delu [Pre rada u unutrašnjosti računara](#). Nakon rada u unutrašnjosti računara, pratite uputstva u delu [Nakon rada u unutrašnjosti računara](#). Dodatne najbolje bezbednosne prakse potražite na početnoj stranici za usklađenost sa propisima na stranici www.dell.com/regulatory_compliance.
- NAPOMENA:** Rashladni element može postati vreo tokom normalnog rada. Ostavite dovoljno vremena da se rashladni element ohladi pre nego što ga dodirnete.
- OPREZ:** Radi maksimalnog hlađenja procesora, ne dodirujte površine za prenos toplote na rashladnom elementu. Ulja u vašoj koži mogu smanjiti sposobnost prenosa toplote termalne masti.

Pripremni koraci

Koraci

1. Uklonite [poklopac osnove](#).
2. Uklonite [ventilator](#).

Procedura

Informacije o ovom zadatku

- NAPOMENA:** U zavisnosti od naručene konfiguracije, broj neispadajućih zavrtnja na rashladnom elementu može da varira:
- Računari sa neintegrisanim grafičkim karticama: 7 neispadajućih zavrtnja
 - Računari sa neintegrisanim grafičkim karticama: 4 neispadajuća zavrtnja

Koraci

1. Olabavite neispadajuće zavrtnje kojima je rashladni element pričvršćen za matičnu ploču po redosledu (1->2->3->4->...).
2. Podignite rashladni element sa matične ploče.

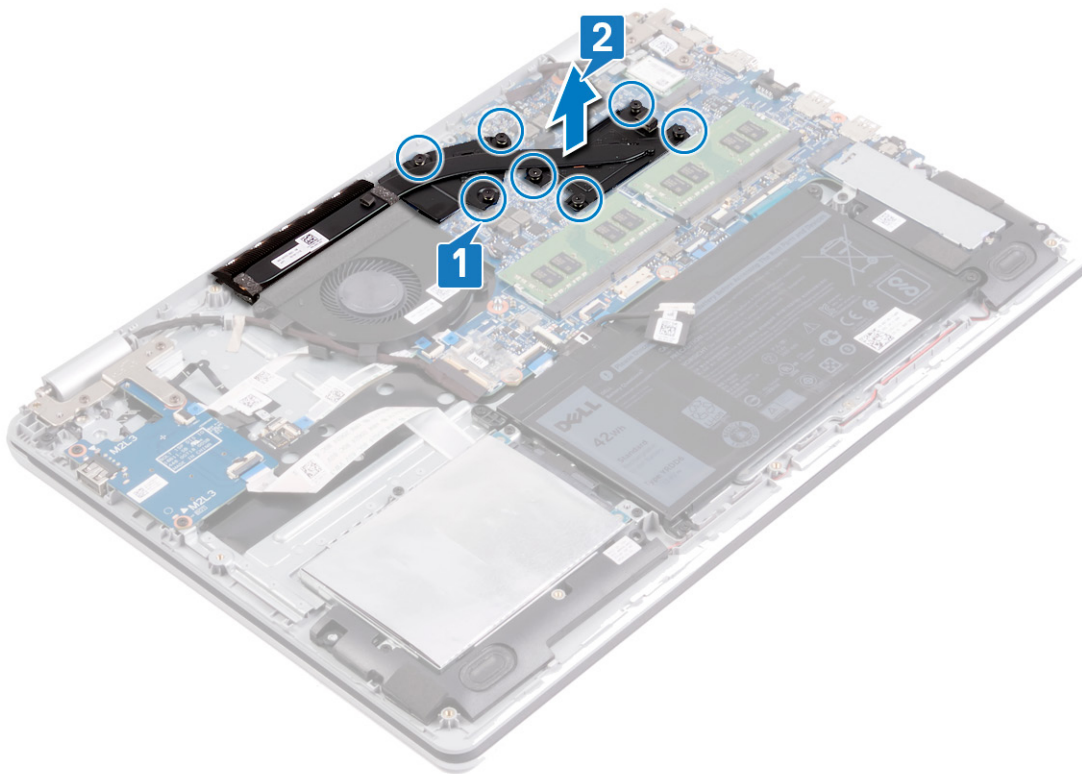

Postavljanje rashladnog elementa

NAPOMENA: Pre rada u unutrašnjosti računara, pročitajte bezbednosne informacije koje ste dobili uz računar i pratite korake navedene u delu [Pre rada u unutrašnjosti računara](#). Nakon rada u unutrašnjosti računara, pratite uputstva u delu [Nakon rada u unutrašnjosti računara](#). Dodatne najbolje bezbednosne prakse potražite na početnoj stranici za usklađenost sa propisima na stranici www.dell.com/regulatory_compliance.

OPREZ: Nepravilno poravnanje rashladnog elementa može oštetiti matičnu ploču i procesor.

NAPOMENA: Ako se menja matična ploča ili rashladni element, koristite termalnu traku/pastu koja se nalazi u kompletu da biste obezbedili postizanje termičke provodnosti.

Procedura

Informacije o ovom zadatku

- NAPOMENA:** U zavisnosti od naručene konfiguracije, broj neispadajućih zavrtnja na rashladnom elementu može da varira:
- Računari sa neintegriranim grafičkim karticama: 7 neispadajućih zavrtnja
 - Računari sa integriranim grafičkim karticama: 4 neispadajuća zavrtnja

Koraci

1. Postavite rashladni element na matičnu ploču i poravnajte otvore za zavrtnje na rashladnom elementu sa otvorima za zavrtnje na matičnoj ploči.
2. Pritegnite neispadajuće zavrtnje obrnutim redosledom (...->4->3->2->1) da biste učvrstili rashladni element na matičnu ploču.

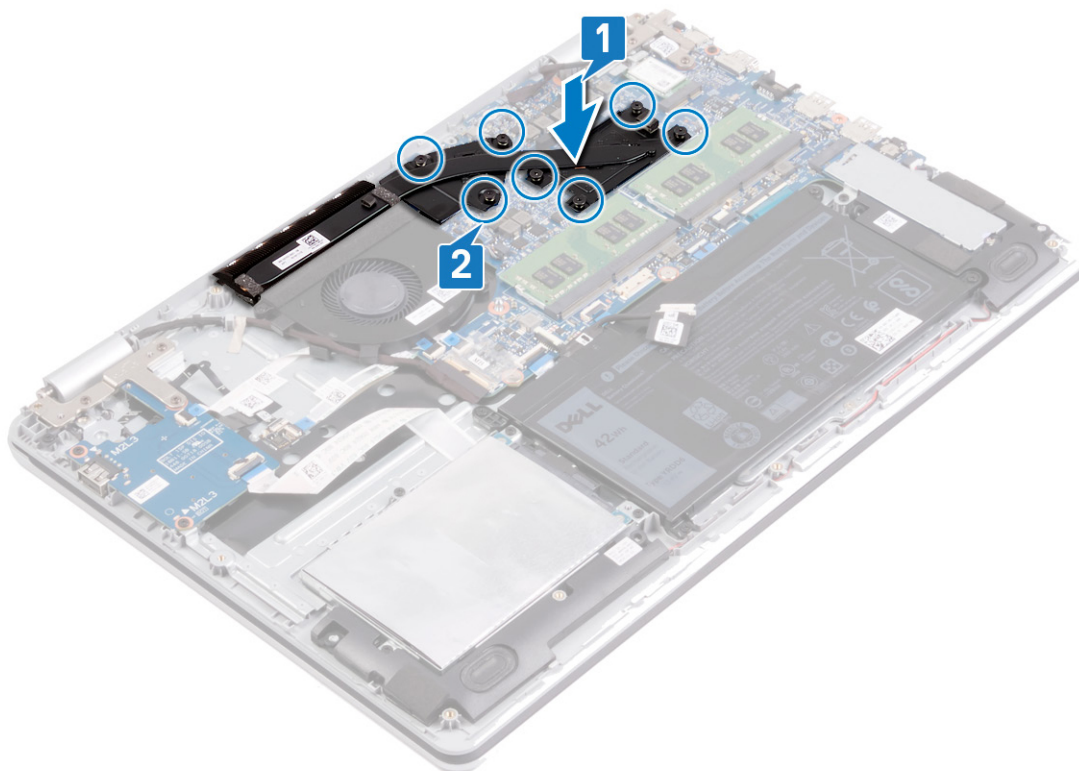

Dopunski koraci

Koraci

1. Postavite [ventilator](#).
2. Postavite [poklopac osnove](#).

Uklanjanje porta adaptera za napajanje

i **NAPOMENA:** Pre rada u unutrašnjosti računara, pročitajte bezbednosne informacije koje ste dobili uz računar i pratite korake navedene u delu [Pre rada u unutrašnjosti računara](#). Nakon rada u unutrašnjosti računara, pratite uputstva u delu [Nakon rada u unutrašnjosti računara](#). Dodatne najbolje bezbednosne prakse potražite na početnoj stranici za usklađenost sa propisima na stranici www.dell.com/regulatory_compliance.

Uklanjanje sklopa ekrana

i **NAPOMENA:** Pre rada u unutrašnjosti računara, pročitajte bezbednosne informacije koje ste dobili uz računar i pratite korake navedene u delu [Pre rada u unutrašnjosti računara](#). Nakon rada u unutrašnjosti računara, pratite uputstva u delu [Nakon rada u unutrašnjosti računara](#). Dodatne najbolje bezbednosne prakse potražite na početnoj stranici za usklađenost sa propisima na stranici www.dell.com/regulatory_compliance.

Pripremni koraci

Koraci

1. Uklonite [poklopac osnove](#).
2. Uklonite [bežičnu karticu](#).

Procedura

Koraci

1. Odlepите traku koja pričvršćuje reza konektora kabla ekrana za matičnu ploču.
2. Otvorite rezu i izvadite kabl ekrana iz konektora na matičnoj ploči.
3. Zabeležite putanju kabla ekrana i izvadite kabl iz vodiča za usmeravanje na sklopu ventilatora i oslonca za dlan i tastature.
4. Uklonite šest zavrtnja (M 2,5x5) kojima su levi i desni zglob pričvršćeni za matičnu ploču i sklop oslonca za dlanove i tastature.
5. Otvorite zglobove.

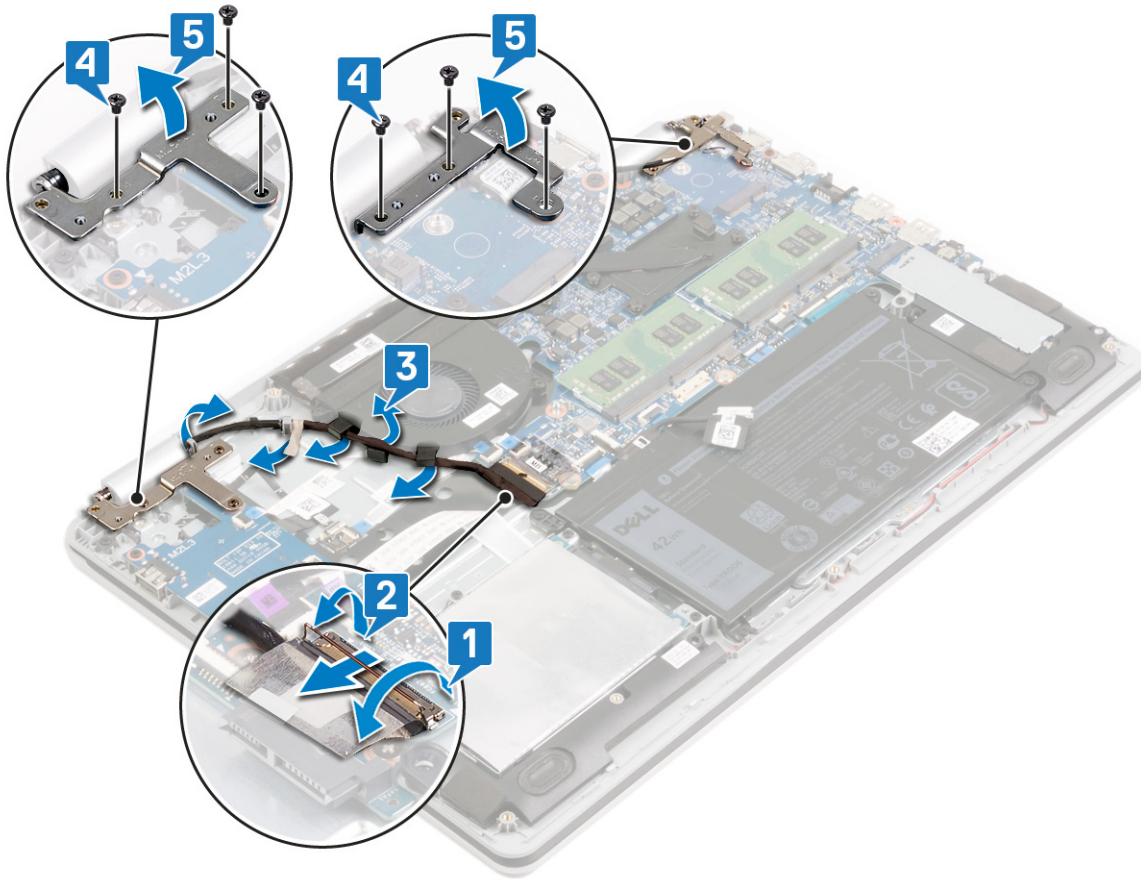

6. Podignite i izvadite sklop oslonca za dlanove i tastature pod uglom.
7. Izvucite i uklonite sklop oslonca za dlan i tastature sa sklopa ekrana.

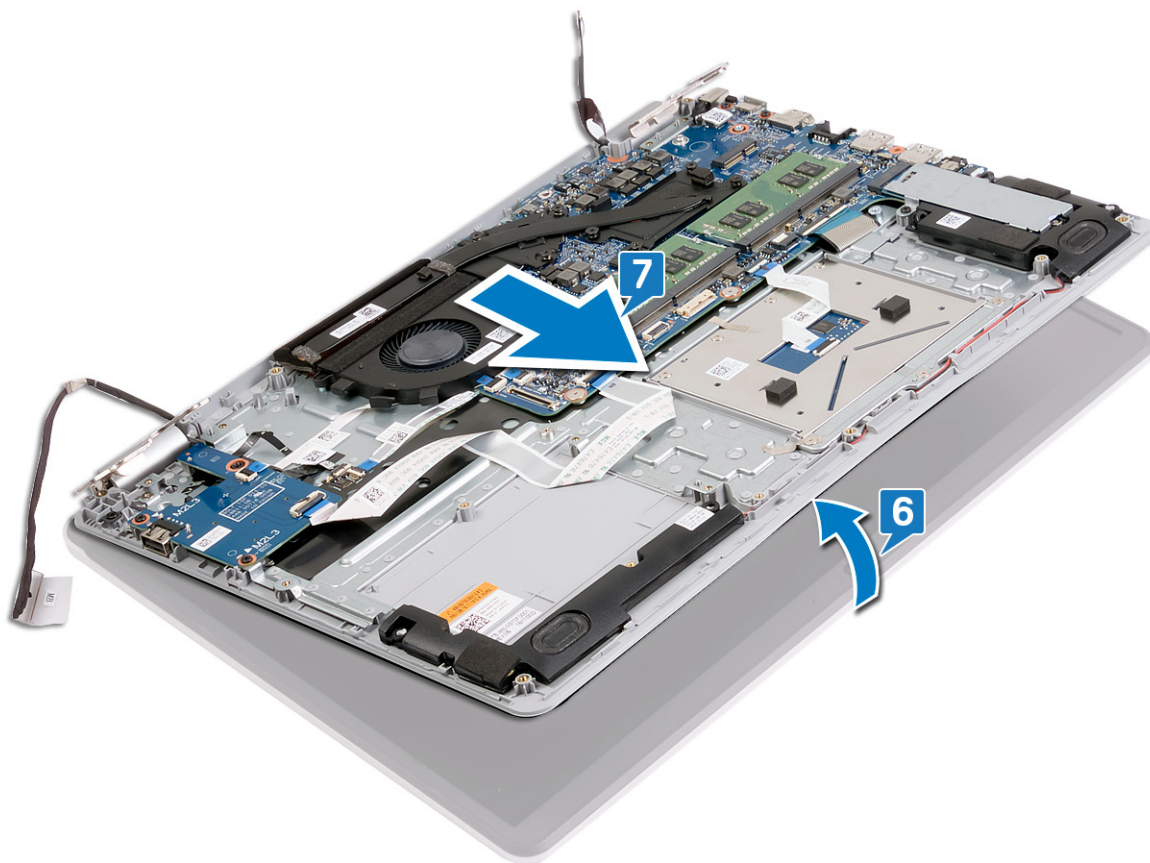

8. Nakon obavljanja svih koraka ostaje nam sklop ekrana.



Procedura

Koraci

1. Uklonite tri zavrtnja (M2,5x5) koji učvršćuju desni zglob za sklop oslonca za dlan i tastature.
2. Podignite desni zglob.

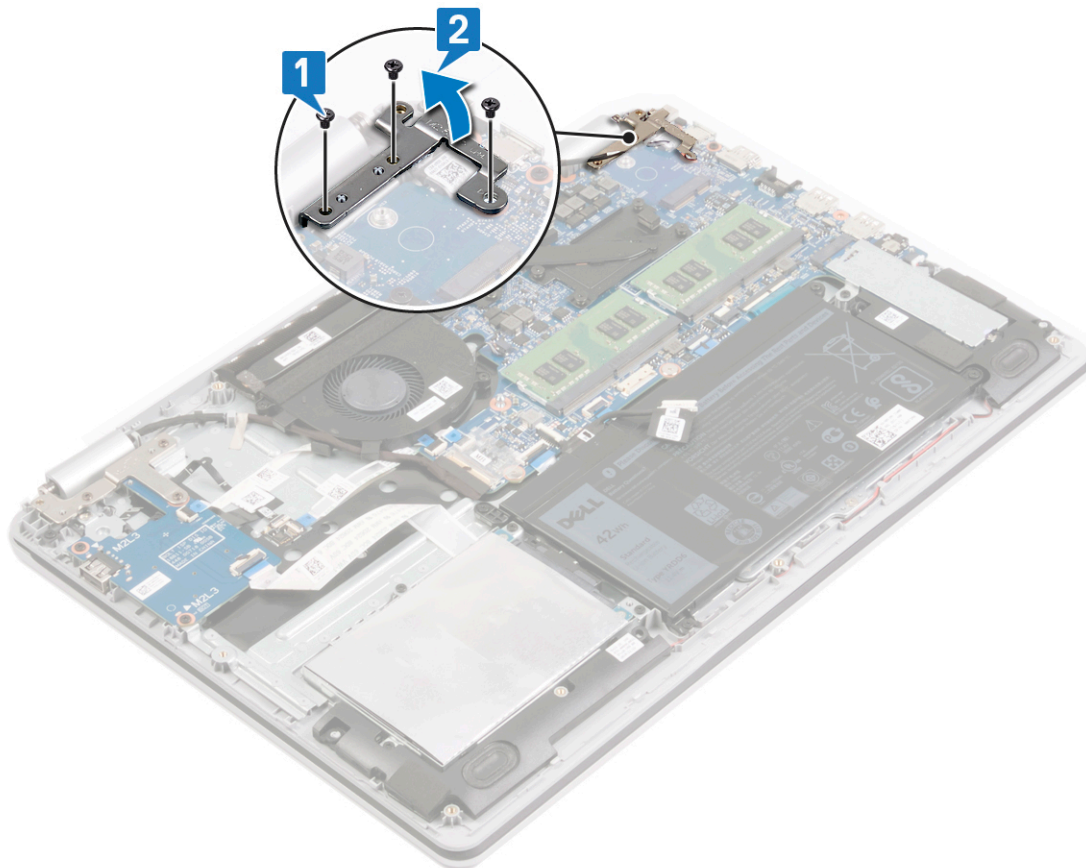

3. Odvojite kabl porta adaptera za napajanje sa matične ploče.
4. Uklonite zavrtnaj (M2x3) kojim je port adaptera za napajanje pričvršćen za sklop oslonca za dlan i tastature.
5. Podignite port adaptera za napajanje zajedno sa kablom sa sklopa oslonca za dlan i tastature.

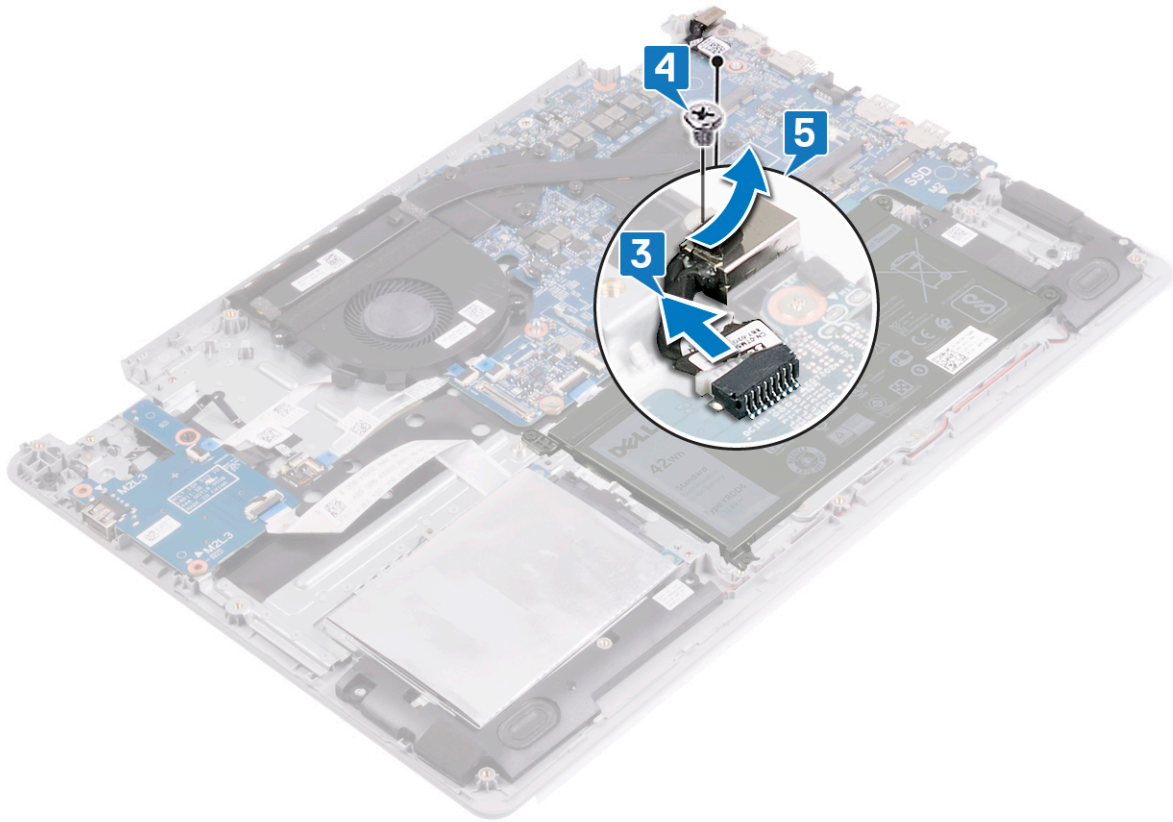

Postavljanje porta adaptera za napajanje

NAPOMENA: Pre rada u unutrašnjosti računara, pročitajte bezbednosne informacije koje ste dobili uz računar i pratite korake navedene u delu [Pre rada u unutrašnjosti računara](#). Nakon rada u unutrašnjosti računara, pratite uputstva u delu [Nakon rada u unutrašnjosti računara](#). Dodatne najbolje bezbednosne prakse potražite na početnoj stranici za usklađenost sa propisima na stranici www.dell.com/regulatory_compliance.

Procedura

Koraci

1. Poravnajte otvor za zavrtnaj na portu adaptera za napajanje sa otvorom za zavrtnaj na sklopu oslonca za dlan i tastature.
2. Postavite zavrtnaj (M2x3) kojim je port adaptera za napajanje pričvršćen za sklop oslonca za dlan i tastature.
3. Povežite kabl porta adaptera za napajanje na matičnu ploču.

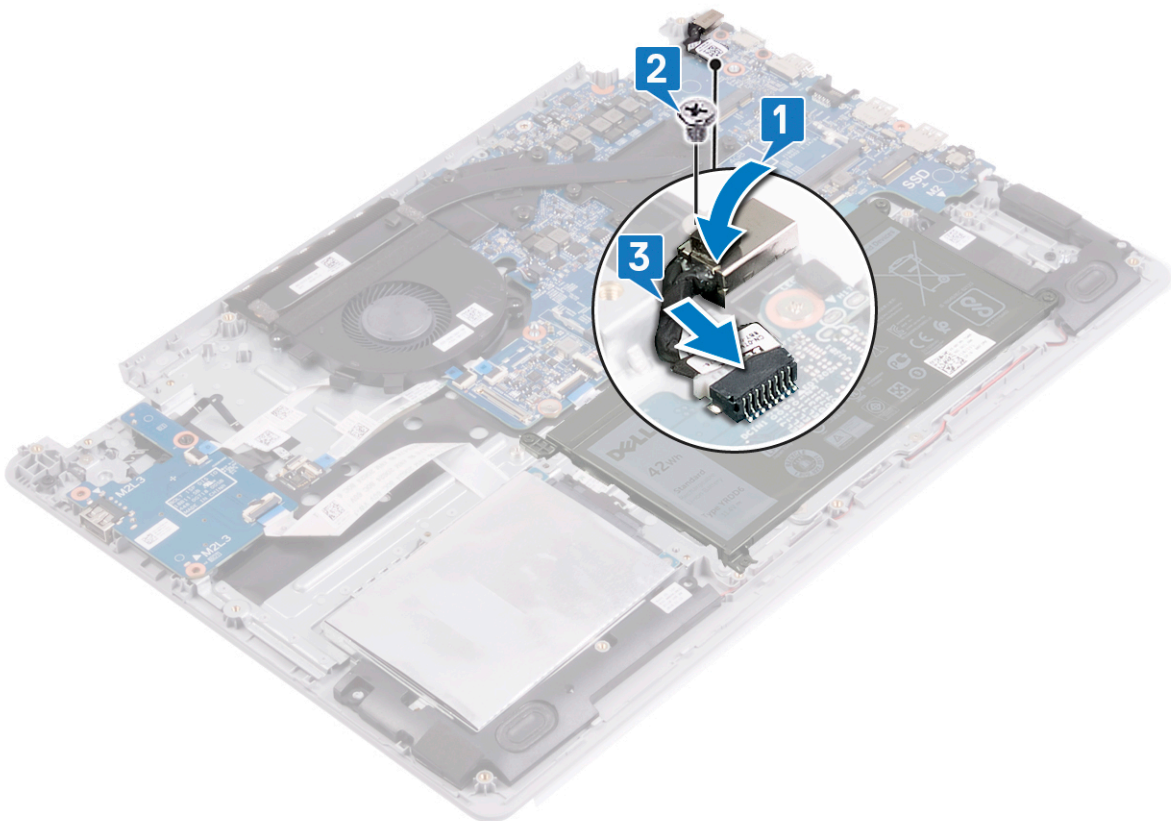

4. Zatvorite desni zglob.
5. Postavite tri zavrtnja (M 2,5x5) kojima je desni zglob pričvršćen za matičnu ploču i sklop oslonca za dlanove.

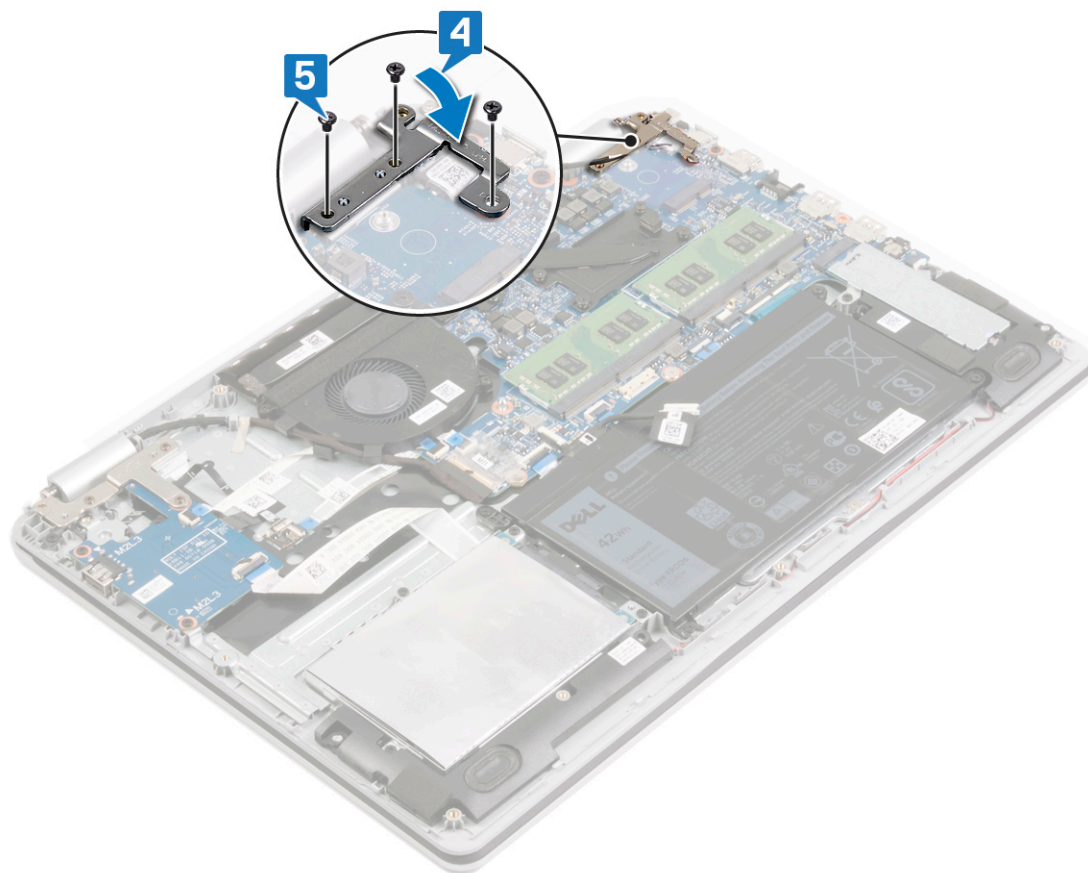

Postavljanje sklopa ekrana

NAPOMENA: Pre rada u unutrašnjosti računara, pročitajte bezbednosne informacije koje ste dobili uz računar i pratite korake navedene u delu [Pre rada u unutrašnjosti računara](#). Nakon rada u unutrašnjosti računara, pratite uputstva u delu [Nakon rada u unutrašnjosti računara](#). Dodatne najbolje bezbednosne prakse potražite na početnoj stranici za usklađenost sa propisima na stranici www.dell.com/regulatory_compliance.

Procedura

Informacije o ovom zadatku

NAPOMENA: Vodite računa da su zglobovi otvoreni do maksimuma pre nego što postavite sklop ekrana na sklop oslonca za dlan i tastature.

Koraci

1. Povucite sklop oslonca za dlan i tastature ispod zglobova na sklopu ekrana
2. Postavite i poravnajte sklop oslonca za dlanove i tastature na sklop ekrana.

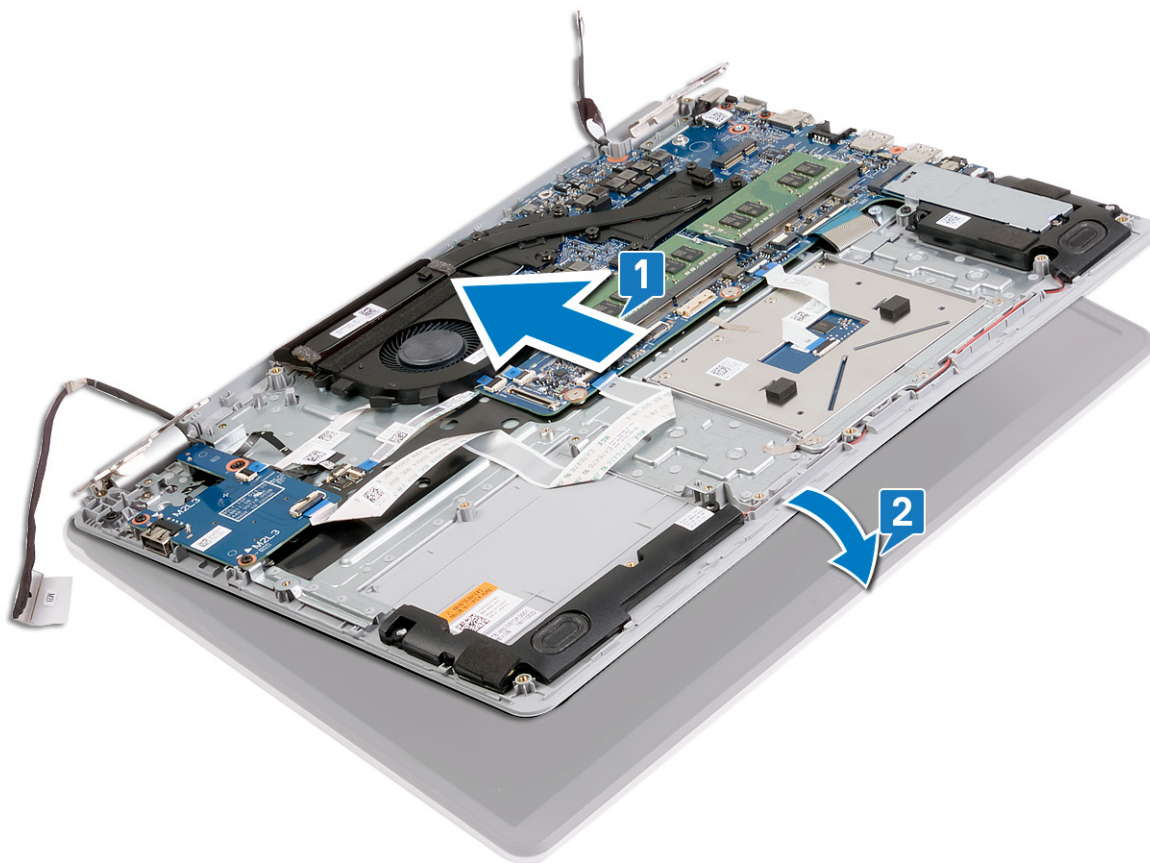

3. Pomoću stubića za poravnanje pritisnite zglobove nadole na matičnu ploču i sklop oslonca za dlan i tastature.
4. Postavite šest zavrtnja (M 2,5x5) kojima su levi i desni zglob pričvršćeni za matičnu ploču i sklop oslonca za dlanove i tastature.
5. Provučite kabl ekrana kroz vodiče za usmeravanje na sklopu ventilatora i oslonca za dlan i tastature.
6. Gurnite kabl ekrana u konektor na matičnoj ploči i zatvorite rezu da biste fiksirali kabl.
7. Zamenite traku kojom je reza kabla ekrana pričvršćena za matičnu ploču.

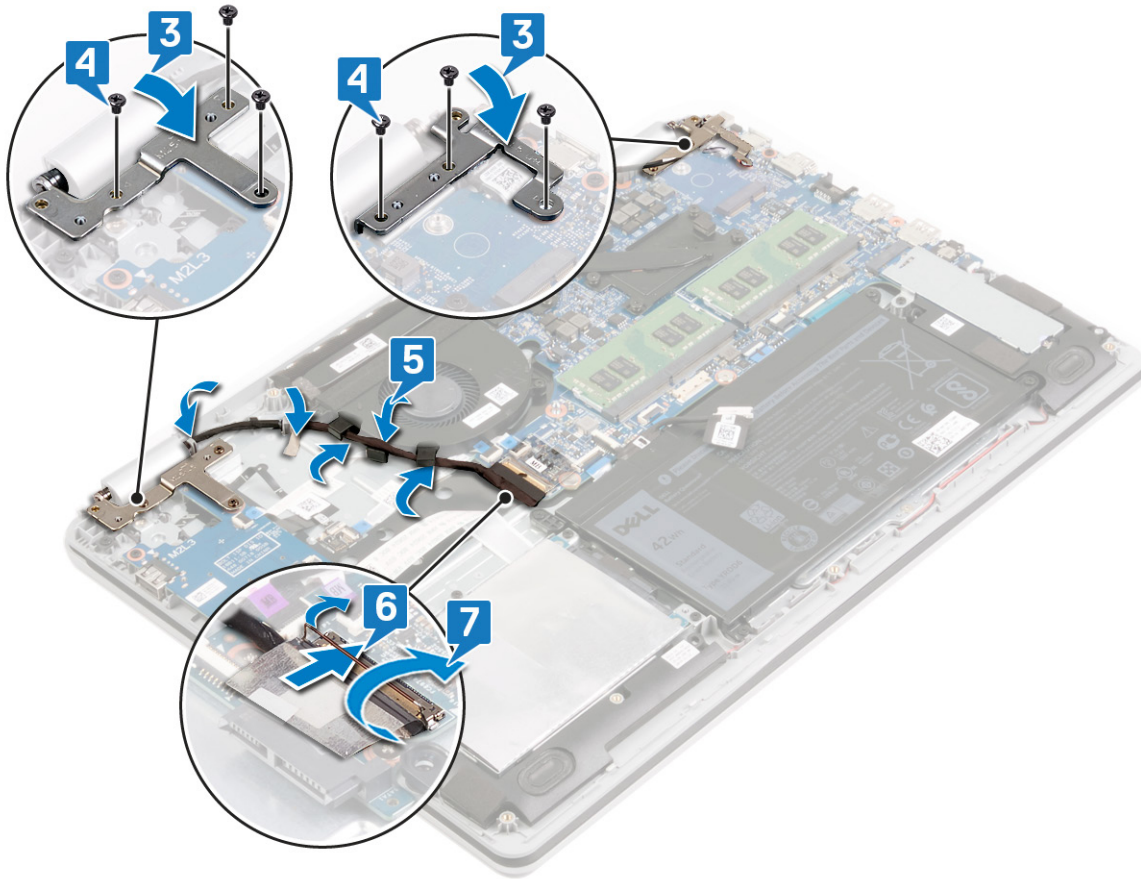

Dopunski koraci

Koraci

1. Postavite bežičnu karticu.
2. Postavite poklopac osnove.

Uklanjanje U/I ploče

NAPOMENA: Pre rada u unutrašnjosti računara, pročitajte bezbednosne informacije koje ste dobili uz računar i pratite korake navedene u delu [Pre rada u unutrašnjosti računara](#). Nakon rada u unutrašnjosti računara, pratite uputstva u delu [Nakon rada u unutrašnjosti računara](#). Dodatne najbolje bezbednosne prakse potražite na početnoj stranici za usklađenost sa propisima na stranici www.dell.com/regulatory_compliance.

Pripremni koraci

Preduslovi

OPREZ: Izvlačenjem U/I ploče se postavke programa za podešavanje BIOS-a vraćaju na podrazumevane vrednosti. Preporučuje se da pribeležite postavke programa za podešavanje BIOS-a pre izvlačenja U/I ploče.

Koraci

1. Uklonite [poklopac osnove](#).
2. Uklonite [bateriju](#).
3. Uklonite [čvrsti disk](#).

Procedura

Informacije o ovom zadatku

OPREZ: Izvlačenjem U/I ploče se postavke programa za podešavanje BIOS-a vraćaju na podrazumevane vrednosti. Preporučuje se da pribeležite postavke programa za podešavanje BIOS-a pre izvlačenja U/I ploče.

Koraci

1. Uklonite tri zavrtnja (M 2,5x5) kojima je levi zglob pričvršćen za sklop oslonca za dlanove i tastature.
2. Podignite levi zglob.

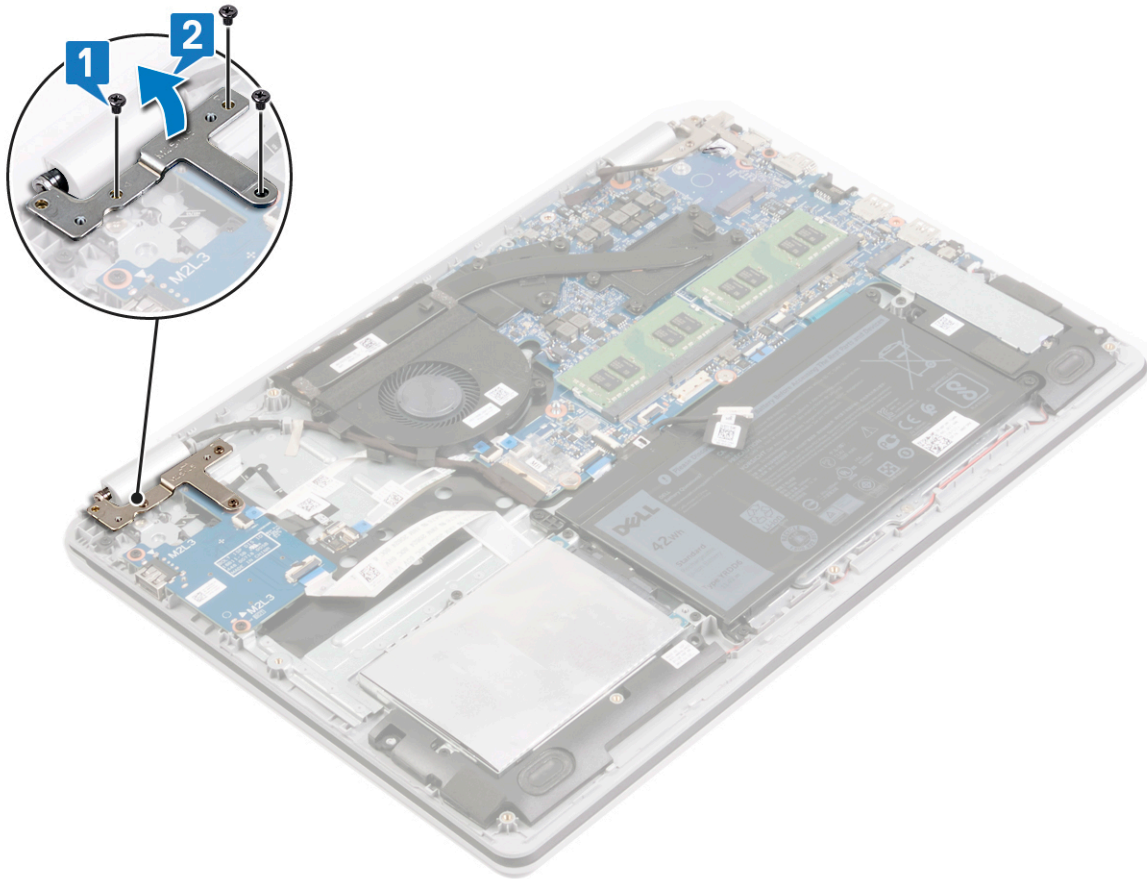

3. Otvorite reze i izvadite kablove U/I ploče iz konektora na matičnoj ploči.
4. Odlepите kablove U/I ploče sa sklopa oslonca za dlan i tastature.
5. Uklonite dva zavrtnja (M2x3) koji učvršćuju U/I ploču za sklop oslonca za dlan i tastature.
6. Podignite U/I ploču zajedno sa kablom sa sklopa oslonca za dlanove i tastature.

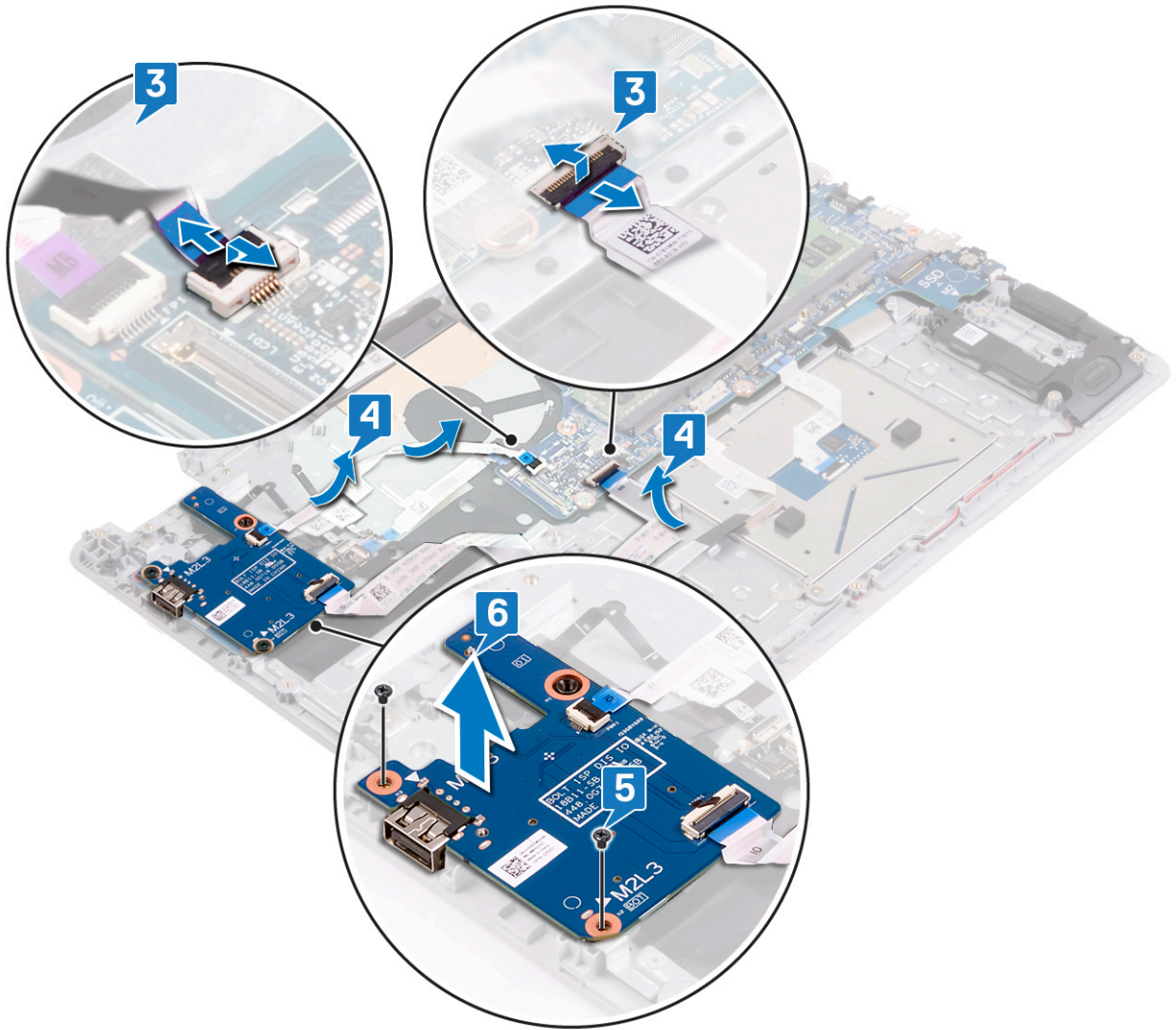

Postavljanje U/I ploče

NAPOMENA: Pre rada u unutrašnjosti računara, pročitajte bezbednosne informacije koje ste dobili uz računar i pratite korake navedene u delu [Pre rada u unutrašnjosti računara](#). Nakon rada u unutrašnjosti računara, pratite uputstva u delu [Nakon rada u unutrašnjosti računara](#). Dodatne najbolje bezbednosne prakse potražite na početnoj stranici za usklađenost sa propisima na stranici www.dell.com/regulatory_compliance.

Procedura

Koraci

1. Pomoću stubića za poravnanje postavite U/I ploču na sklop oslonca za dlan i tastature.
2. Postavite dva zavrtnja (M2x3) koji učvršćuju U/I ploču za sklop oslonca za dlan i tastature.
3. Pričvrstite kablove U/I ploče za sklop oslonca za dlan i tastature.
4. Povežite kablove U/I ploče sa matičnom pločom i zatvorite reze da biste fiksirali kablove.

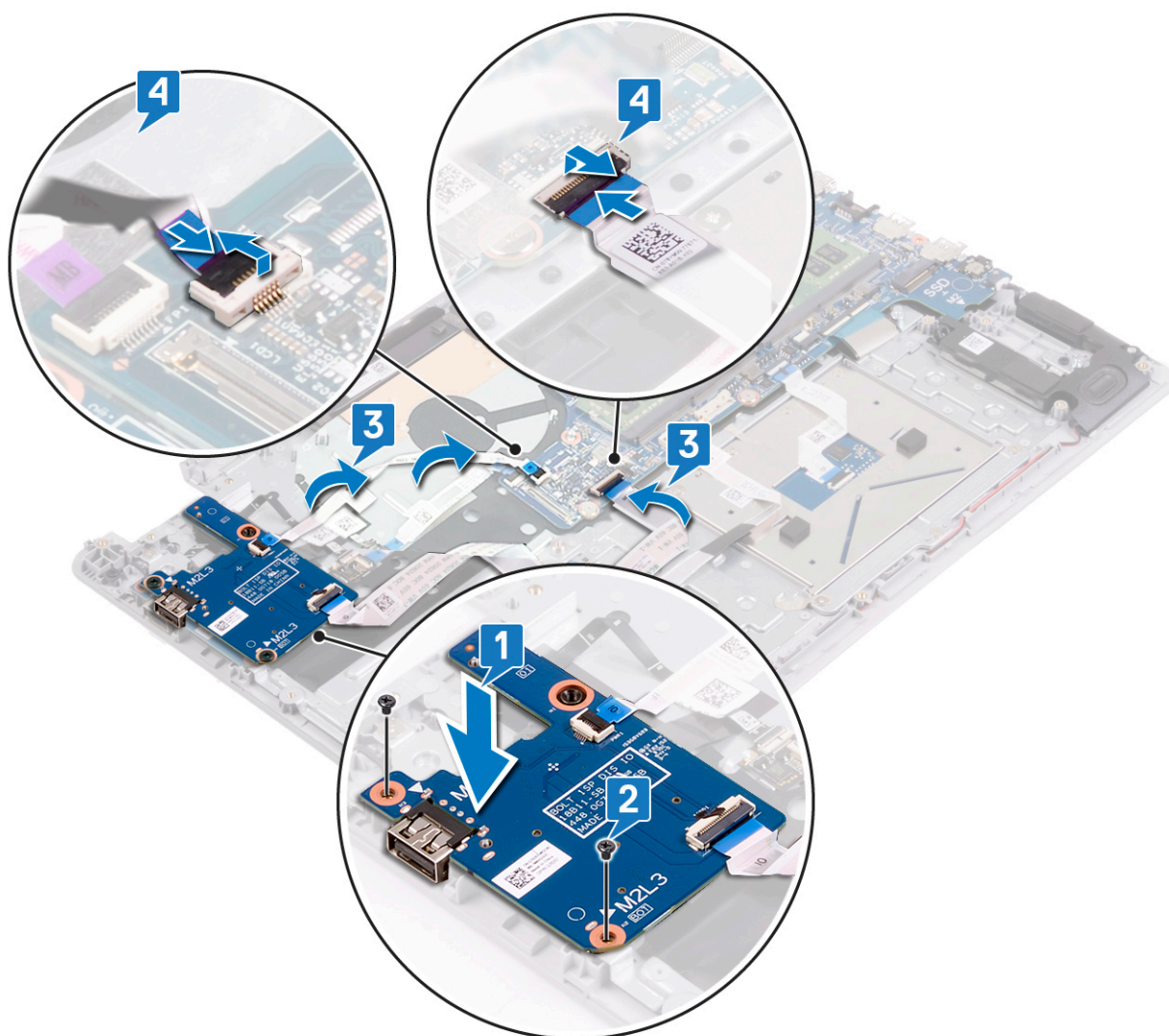

5. Zatvorite levi zglob.
6. Postavite tri zavrtnja (M 2,5x5) kojima je levi zglob pričvršćen za sklop oslonca za dlanove i tastature.

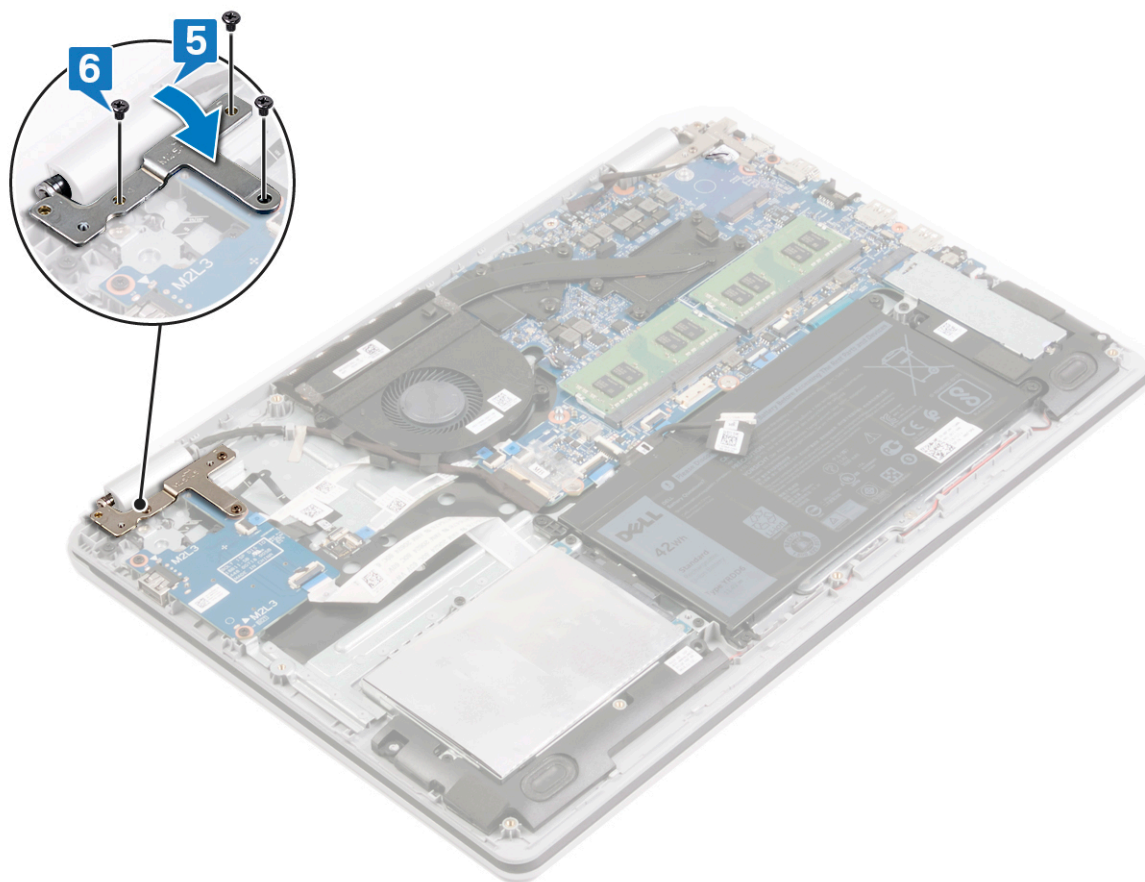

Dopunski koraci

Koraci

1. Postavite [čvrsti disk](#).
2. Postavite [bateriju](#).
3. Postavite [poklopac osnove](#).

Uklanjanje dugmaste baterije

NAPOMENA: Pre rada u unutrašnjosti računara, pročitajte bezbednosne informacije koje ste dobili uz računar i pratite korake navedene u delu [Pre rada u unutrašnjosti računara](#). Nakon rada u unutrašnjosti računara, pratite uputstva u delu [Nakon rada u unutrašnjosti računara](#). Dodatne najbolje bezbednosne prakse potražite na početnoj stranici za usklađenost sa propisima na stranici www.dell.com/regulatory_compliance.

OPREZ: Uklanjanje dugmaste baterije resetuje postavke programa za podešavanje BIOS-a na podrazumevane vrednosti. Preporučuje se da pre uklanjanja dugmaste baterije pribeležite postavke programa za podešavanje BIOS-a.

Pripremni koraci

Preduslovi

OPREZ: Uklanjanje dugmaste baterije resetuje postavke programa za podešavanje BIOS-a na podrazumevane vrednosti. Pre uklanjanja U/I ploče zajedno sa dugmastom baterijom preporučuje se da pribeležite postavke programa za podešavanje BIOS-a.

Koraci

1. Uklonite [poklopac osnove](#).
2. Uklonite [bateriju](#).
3. Uklonite [čvrsti disk](#).
4. Uklonite [U/I ploču](#).

Procedura

Koraci

Pomoću plastične olovke pažljivo podignite i izvadite dugmastu bateriju iz utičnice za bateriju na U/I ploči.

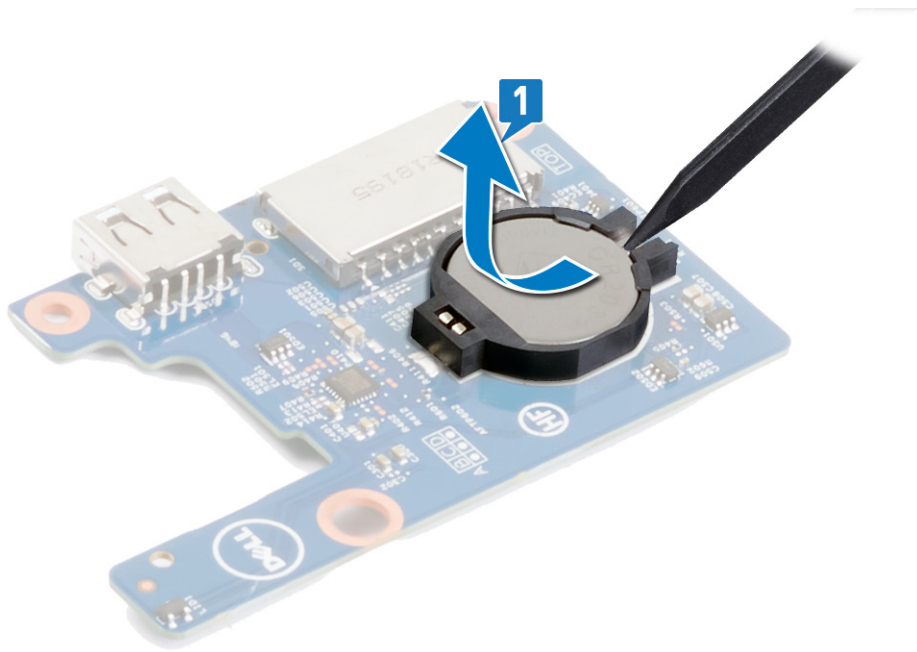

Postavljanje dugmaste baterije

NAPOMENA: Pre rada u unutrašnjosti računara, pročitajte bezbednosne informacije koje ste dobili uz računar i pratite korake navedene u delu [Pre rada u unutrašnjosti računara](#). Nakon rada u unutrašnjosti računara, pratite uputstva u delu [Nakon rada u unutrašnjosti računara](#). Dodatne najbolje bezbednosne prakse potražite na početnoj stranici za usklađenost sa propisima na stranici www.dell.com/regulatory_compliance.

Procedura

Koraci

Gurnite dugmastu bateriju u utičnicu za bateriju na U/I ploči tako da pozitivna strana baterije bude okrenuta prema gore.

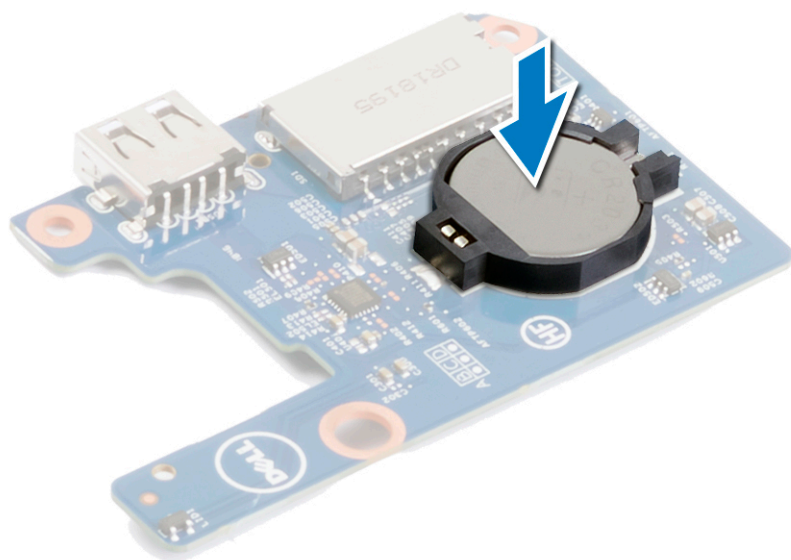

Dopunski koraci

Koraci

1. Postavite [U/I ploču](#).
2. Postavite [čvrsti disk](#).
3. Postavite [bateriju](#).
4. Postavite [poklopac osnove](#).

Uklanjanje ploče dugmeta za napajanje

NAPOMENA: Pre rada u unutrašnjosti računara, pročitajte bezbednosne informacije koje ste dobili uz računar i pratite korake navedene u delu [Pre rada u unutrašnjosti računara](#). Nakon rada u unutrašnjosti računara, pratite uputstva u delu [Nakon rada u unutrašnjosti računara](#). Dodatne najbolje bezbednosne prakse potražite na početnoj stranici za usklađenost sa propisima na stranici www.dell.com/regulatory_compliance.

Pripremni koraci

Koraci

1. Uklonite poklopac osnove.
2. Uklonite ventilator.

Procedura

Koraci

1. Otvorite rezu i izvadite kabl ploče sa dugmetom za napajanje iz konektora na matičnoj ploči.
2. Otvorite rezu i izvadite kabl dugmeta za napajanje iz ploče sa dugmetom za napajanje.
3. Pomoću plastičnog odvijača odvojite i odlepите ploču dugmeta za napajanje zajedno sa kablom iz sklopa oslonca za dlan i tastature.

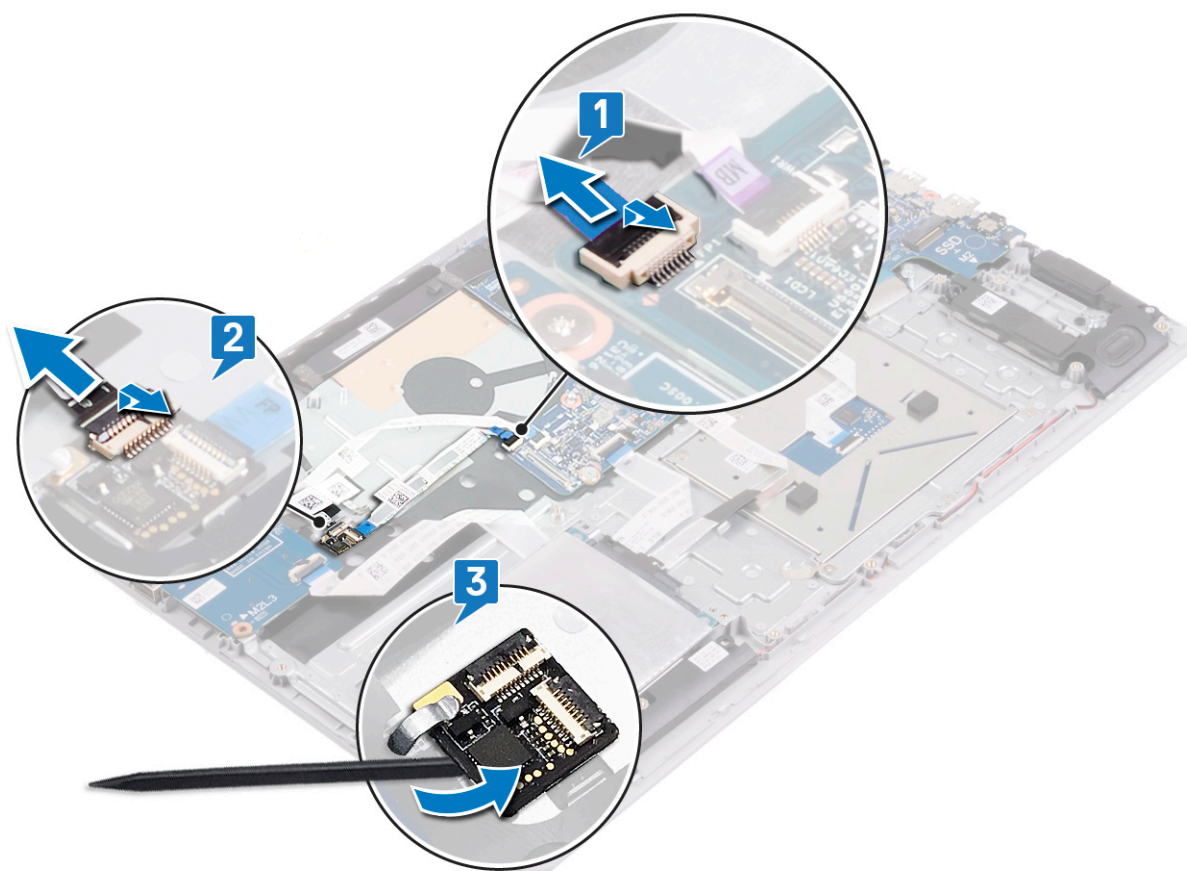

Postavljanje ploče dugmeta za napajanje

NAPOMENA: Pre rada u unutrašnjosti računara, pročitajte bezbednosne informacije koje ste dobili uz računar i pratite korake navedene u delu [Pre rada u unutrašnjosti računara](#). Nakon rada u unutrašnjosti računara, pratite uputstva u delu [Nakon rada u unutrašnjosti računara](#). Dodatne najbolje bezbednosne prakse potražite na početnoj stranici za usklađenost sa propisima na stranici www.dell.com/regulatory_compliance.

Procedura

Koraci

1. Pomoću klinova za fiksiranje i poravnanje prevucite ploču dugmeta za napajanje zajedno sa kablom na sklop oslonca za dlan i tastature.
2. Gurnite kabl dugmeta za napajanje u konektor na ploči dugmeta za napajanje i zatvorite rezu da biste osigurali kabl.
3. Gurnite kabl ploče dugmeta za napajanje u konektor na matičnoj ploči i zatvorite rezu da biste osigurali kabl.

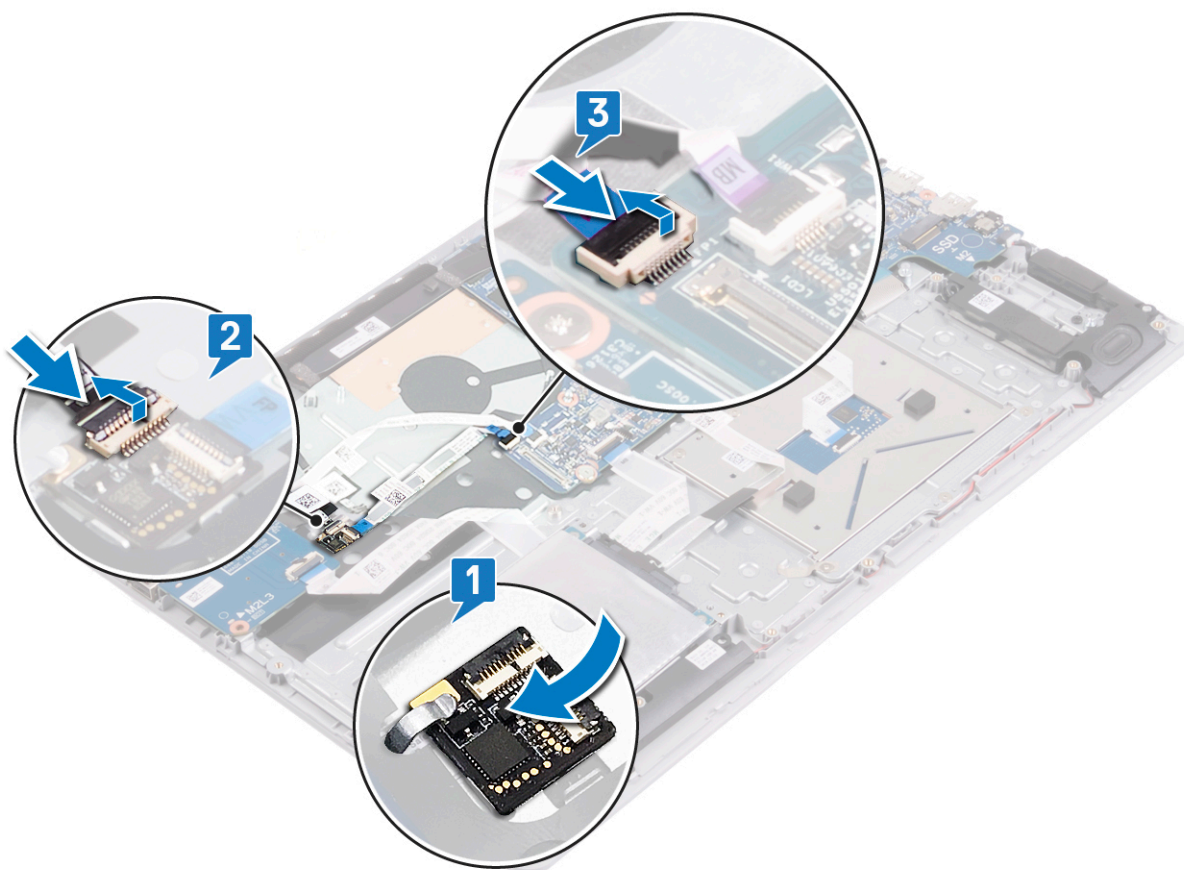

Dopunski koraci

Koraci

1. Postavite [ventilator](#).
2. Postavite [poklopac osnove](#).

Uklanjanje dugmeta za napajanje sa čitačem otiska prsta

i **NAPOMENA:** Pre rada u unutrašnjosti računara, pročitajte bezbednosne informacije koje ste dobili uz računar i pratite korake navedene u delu [Pre rada u unutrašnjosti računara](#). Nakon rada u unutrašnjosti računara, pratite uputstva u delu [Nakon rada u unutrašnjosti računara](#). Dodatne najbolje bezbednosne prakse potražite na početnoj stranici za usklađenost sa propisima na stranici www.dell.com/regulatory_compliance.

Pripremni koraci

Koraci

1. Uklonite [poklopac osnove](#).
2. Uklonite [bateriju](#).
3. Uklonite [čvrsti disk](#).
4. Uklonite [U/I ploču](#).

Procedura

Koraci

1. Otvorite rezu i izvadite kabl dugmeta za napajanje iz ploče sa dugmetom za napajanje.
2. Uklonite dva zavrtnja (M2x2) koji učvršćuju nosač dugmeta za napajanje za sklop oslonca za dlan i tastature.
3. Podignite nosač dugmeta za napajanje sa sklopa oslonca za dlan i tastature.
4. Uklonite dva zavrtnja (M2x2) koji učvršćuju dugme za napajanje za sklop oslonca za dlan i tastature.
5. Podignite dugme za napajanje zajedno sa kablom sa sklopa oslonca za dlan i tastature.

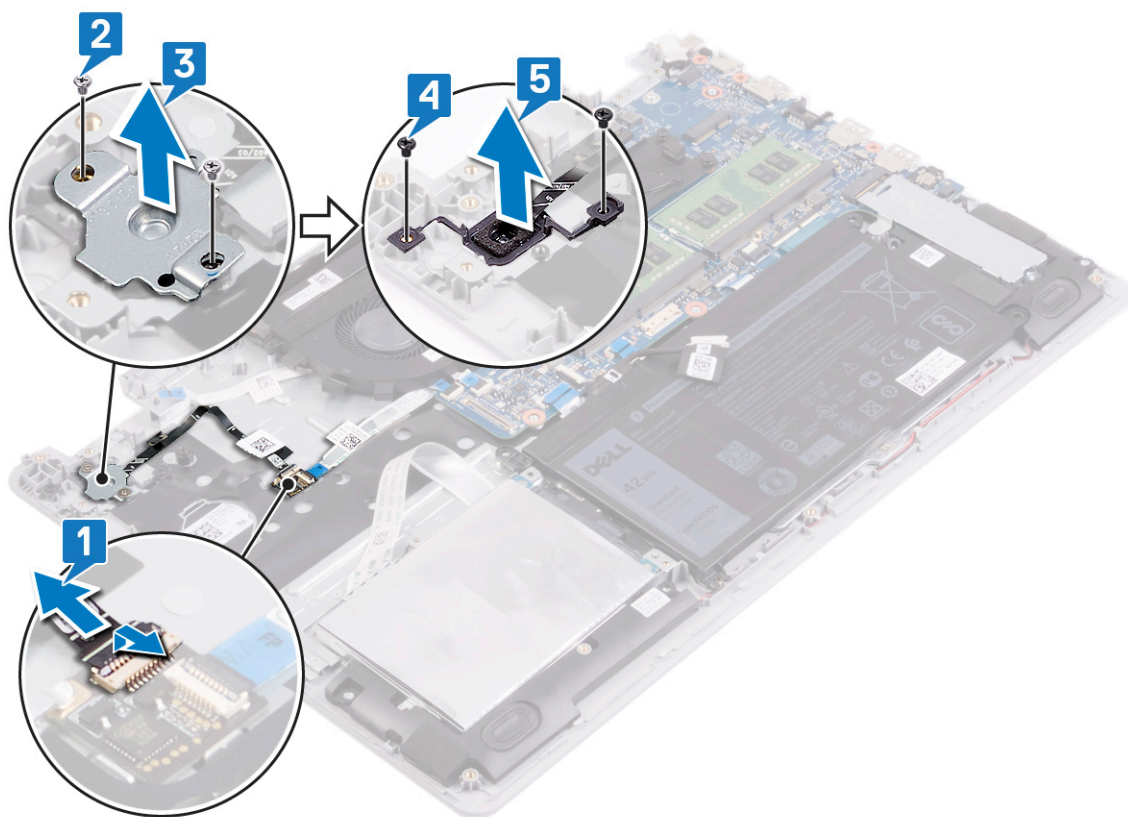

Postavljanje dugmeta za napajanje sa čitačem otiska prsta

NAPOMENA: Pre rada u unutrašnjosti računara, pročitajte bezbednosne informacije koje ste dobili uz računar i pratite korake navedene u delu [Pre rada u unutrašnjosti računara](#). Nakon rada u unutrašnjosti računara, pratite uputstva u delu [Nakon rada u unutrašnjosti računara](#). Dodatne najbolje bezbednosne prakse potražite na početnoj stranici za usklađenost sa propisima na stranici www.dell.com/regulatory_compliance.

Procedura

Koraci

1. Postavite dugme za napajanje u priključak na sklopu oslonca za dlan i tastature.
2. Postavite dva zavrtnja (M2x2) koji učvršćuju dugme za napajanje za sklop oslonca za dlan i tastature.
3. Poravnajte otvore za zavrtnje na nosaču dugmeta za napajanje sa otvorima za zavrtnje na sklopu oslonca za dlanove i tastature.
4. Postavite dva zavrtnja (M2x2) koji učvršćuju nosač dugmeta za napajanje za sklop oslonca za dlan i tastature.
5. Povežite kabl dugmeta za napajanje na ploču dugmeta za napajanje.
6. Zalepite kabl dugmeta za napajanje za sklop oslonca za dlanove i tastature.

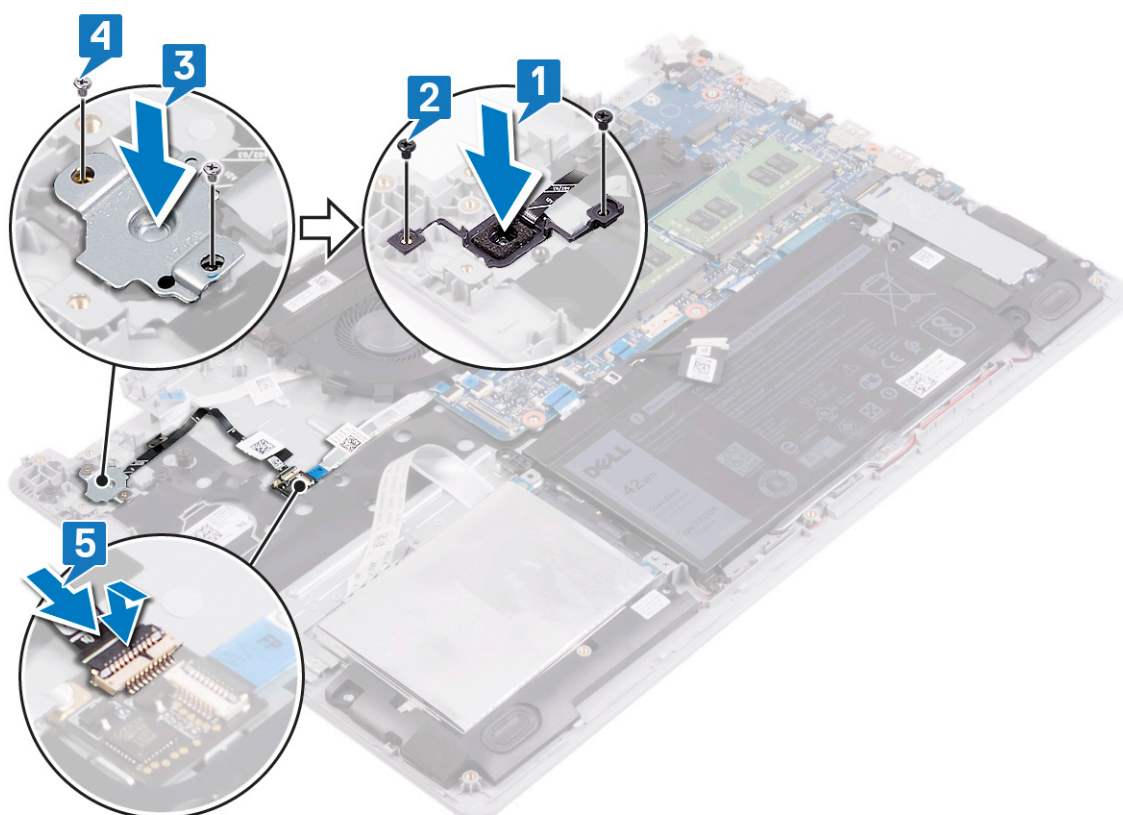

Dopunski koraci

Koraci

1. Postavite [U/I ploču](#).
2. Postavite [čvrsti disk](#).
3. Postavite [bateriju](#).
4. Postavite [poklopac osnove](#).

Uklanjanje sklopa ekrana

NAPOMENA: Pre rada u unutrašnjosti računara, pročitajte bezbednosne informacije koje ste dobili uz računar i pratite korake navedene u delu [Pre rada u unutrašnjosti računara](#). Nakon rada u unutrašnjosti računara, pratite uputstva u delu [Nakon rada u unutrašnjosti računara](#). Dodatne najbolje bezbednosne prakse potražite na početnoj stranici za usklađenost sa propisima na stranici www.dell.com/regulatory_compliance.

Pripremni koraci

Koraci

1. Uklonite [poklopac osnove](#).
2. Uklonite [bežičnu karticu](#).

Procedura

Koraci

1. Odlepите traku koja pričvršćuje reza konektora kabla ekrana za matičnu ploču.
2. Otvorite rezu i izvadite kabl ekrana iz konektora na matičnoj ploči.
3. Zabeležite putanju kabla ekrana i izvadite kabl iz vodica za usmeravanje na sklopu ventilatora i oslonca za dlan i tastature.
4. Uklonite šest zavrtnja (M 2,5x5) kojima su levi i desni zglob pričvršćeni za matičnu ploču i sklop oslonca za dlanove i tastature.
5. Otvorite zglobove.

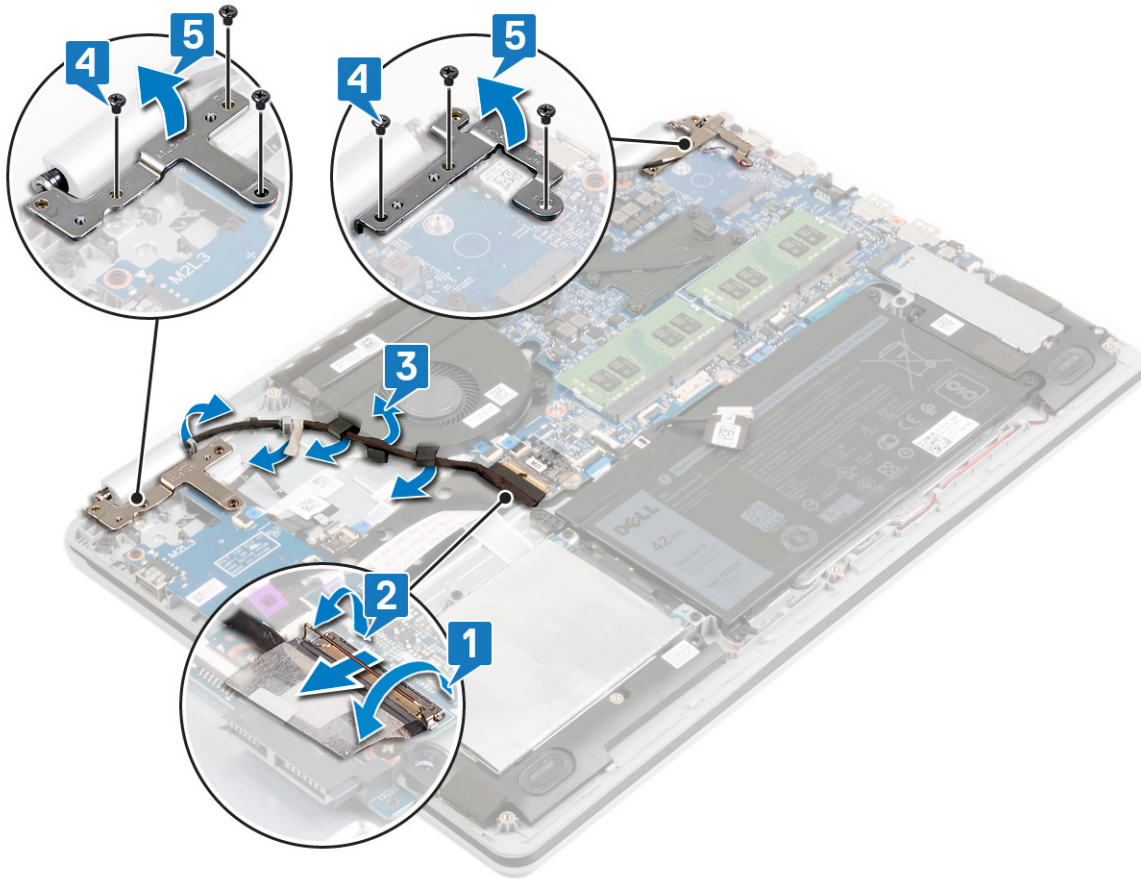

6. Podignite i izvadite sklop oslonca za dlanove i tastature pod uglom.
7. Izvucite i uklonite sklop oslonca za dlan i tastature sa sklopa ekrana.

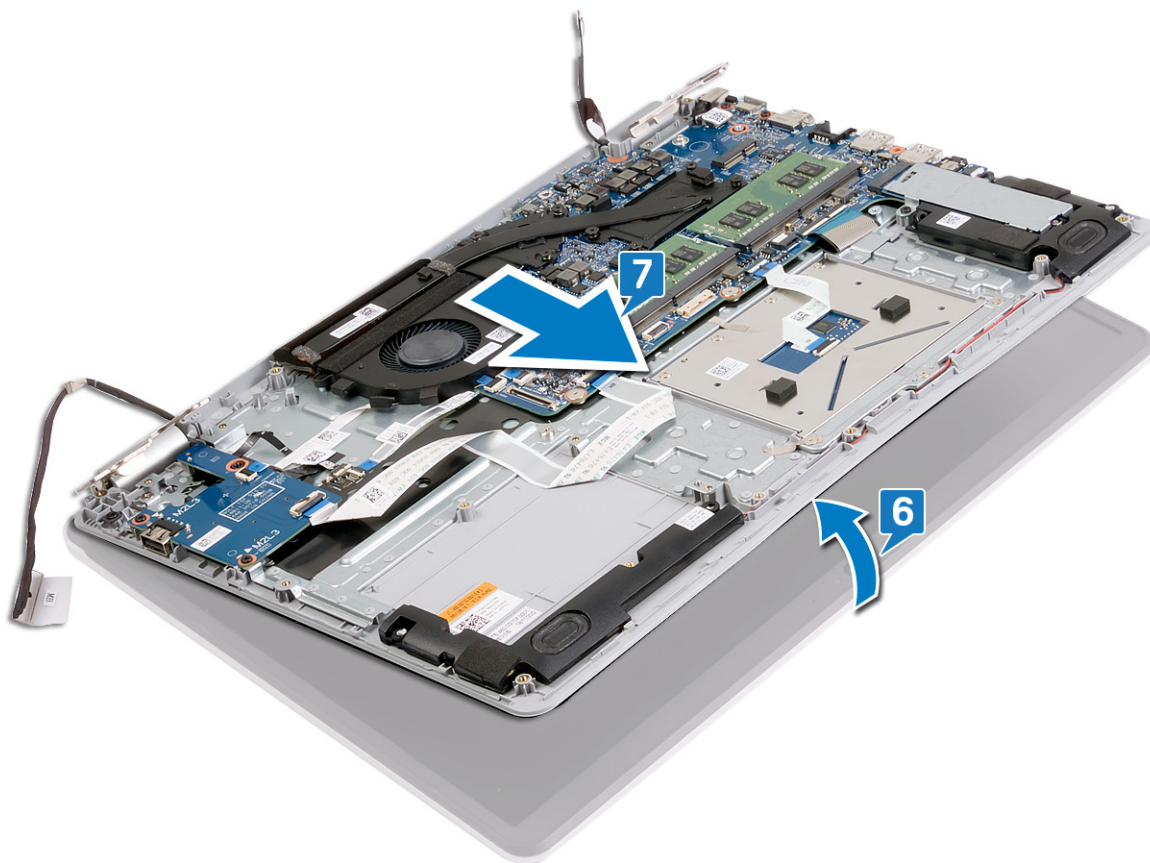

8. Nakon obavljanja svih koraka ostaje nam sklop ekrana.



Postavljanje sklopa ekrana

NAPOMENA: Pre rada u unutrašnjosti računara, pročitajte bezbednosne informacije koje ste dobili uz računar i pratite korake navedene u delu [Pre rada u unutrašnjosti računara](#). Nakon rada u unutrašnjosti računara, pratite uputstva u delu [Nakon rada u unutrašnjosti računara](#). Dodatne najbolje bezbednosne prakse potražite na početnoj stranici za usklađenost sa propisima na stranici www.dell.com/regulatory_compliance.

Procedura

Informacije o ovom zadatku

NAPOMENA: Vodite računa da su zglobovi otvoreni do maksimuma pre nego što postavite sklop ekrana na sklop oslonca za dlan i tastature.

Koraci

1. Povucite sklop oslonca za dlan i tastature ispod zglobova na sklopu ekrana
2. Postavite i poravnajte sklop oslonca za dlanove i tastature na sklopu ekrana.

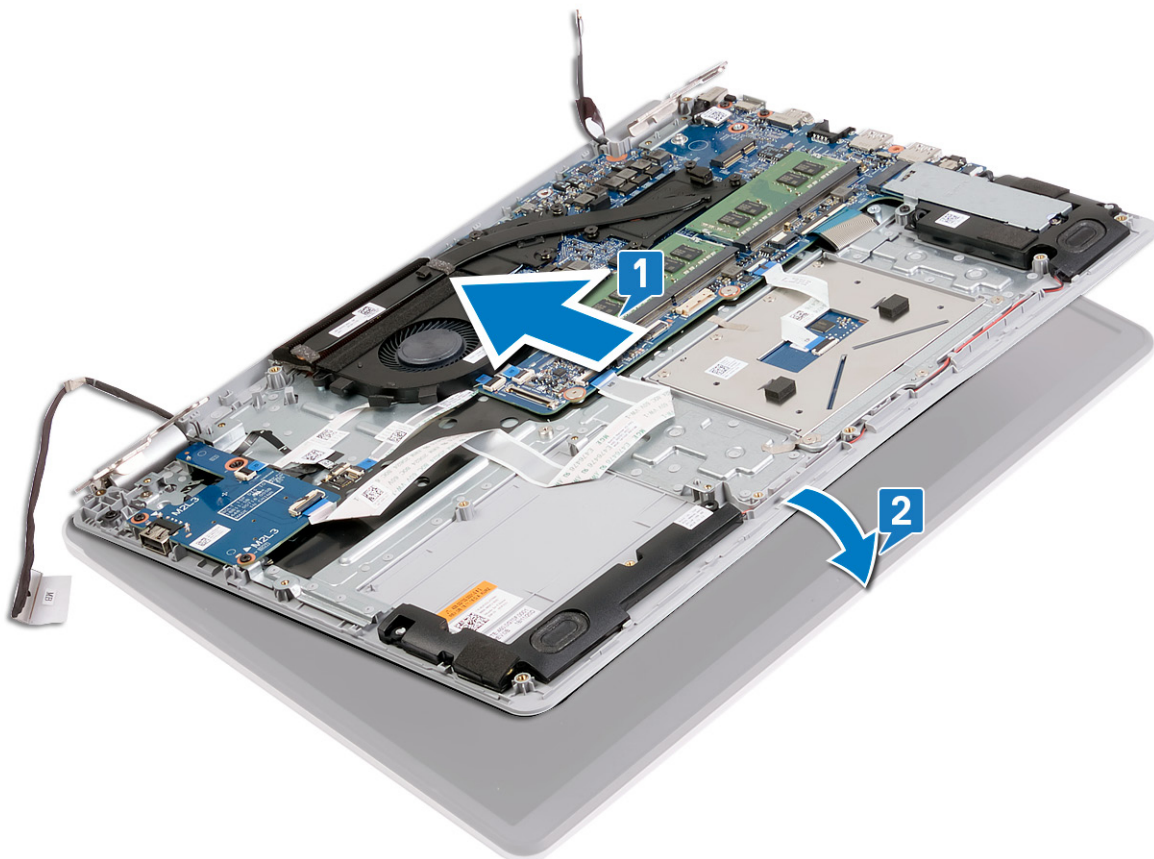

3. Pomoću stubića za poravnanje pritisnite zglobove nadole na matičnu ploču i sklop oslonca za dlan i tastature.
4. Postavite šest zavrtnja (M 2,5x5) kojima su levi i desni zglob pričvršćeni za matičnu ploču i sklop oslonca za dlanove i tastature.
5. Provucite kabl ekrana kroz vodice za usmeravanje na sklopu ventilatora i oslonca za dlan i tastature.
6. Gurnite kabl ekrana u konektor na matičnoj ploči i zatvorite rezu da biste fiksirali kabl.

7. Zamenite traku kojom je reza kabla ekrana pričvršćena za matičnu ploču.

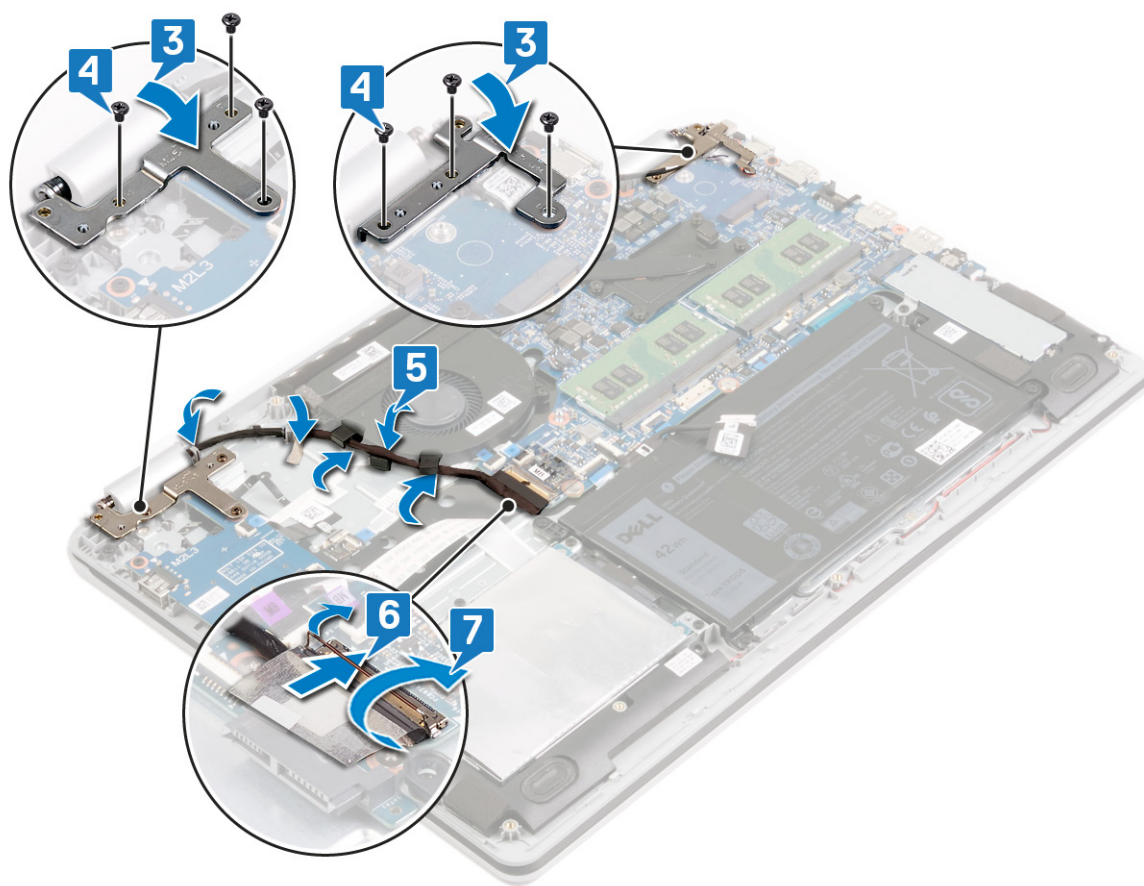

Dopunski koraci

Koraci

1. Postavite [bežičnu karticu](#).
2. Postavite [poklopac osnove](#).

Uklanjanje matične ploče

- i** **NAPOMENA:** Pre rada u unutrašnjosti računara, pročitajte bezbednosne informacije koje ste dobili uz računar i pratite korake navedene u delu [Pre rada u unutrašnjosti računara](#). Nakon rada u unutrašnjosti računara, pratite uputstva u delu [Nakon rada u unutrašnjosti računara](#). Dodatne najbolje bezbednosne prakse potražite na početnoj stranici za usklađenost sa propisima na stranici www.dell.com/regulatory_compliance.
- i** **NAPOMENA:** Servisna oznaka vašeg računara nalazi se na matičnoj ploči. Nakon zamene matične ploče morate uneti servisnu oznaku u program za podešavanje BIOS-a.
- i** **NAPOMENA:** Zamenom matične ploče poništavaju se bilo koje promene koje ste izvršili u BIOS-u korišćenjem programa za podešavanje BIOS-a. Nakon zamene matične ploče morate ponovo izvršiti odgovarajuće izmene.
- i** **NAPOMENA:** Pre odspajanja kablova sa matične ploče, zabeležite lokaciju konektora da biste mogli da ispravno ponovo povežete kablove nakon zamene matične ploče.

Pripremni koraci

Koraci

1. Uklonite [poklopac osnove](#).
2. Uklonite [bateriju](#).
3. Uklonite [memorijske module](#).
4. Uklonite [bežičnu karticu](#).
5. Uklonite [poluprovodnički disk/Intel Optane memoriju](#).
6. Uklonite [ventilator](#).
7. Uklonite [rashladni element](#).

Procedura

Koraci

1. Uklonite tri zavrtnja (M2,5x5) koji učvršćuju desni zglob za sklop oslonca za dlan i tastature.
2. Otvorite desni zglob.

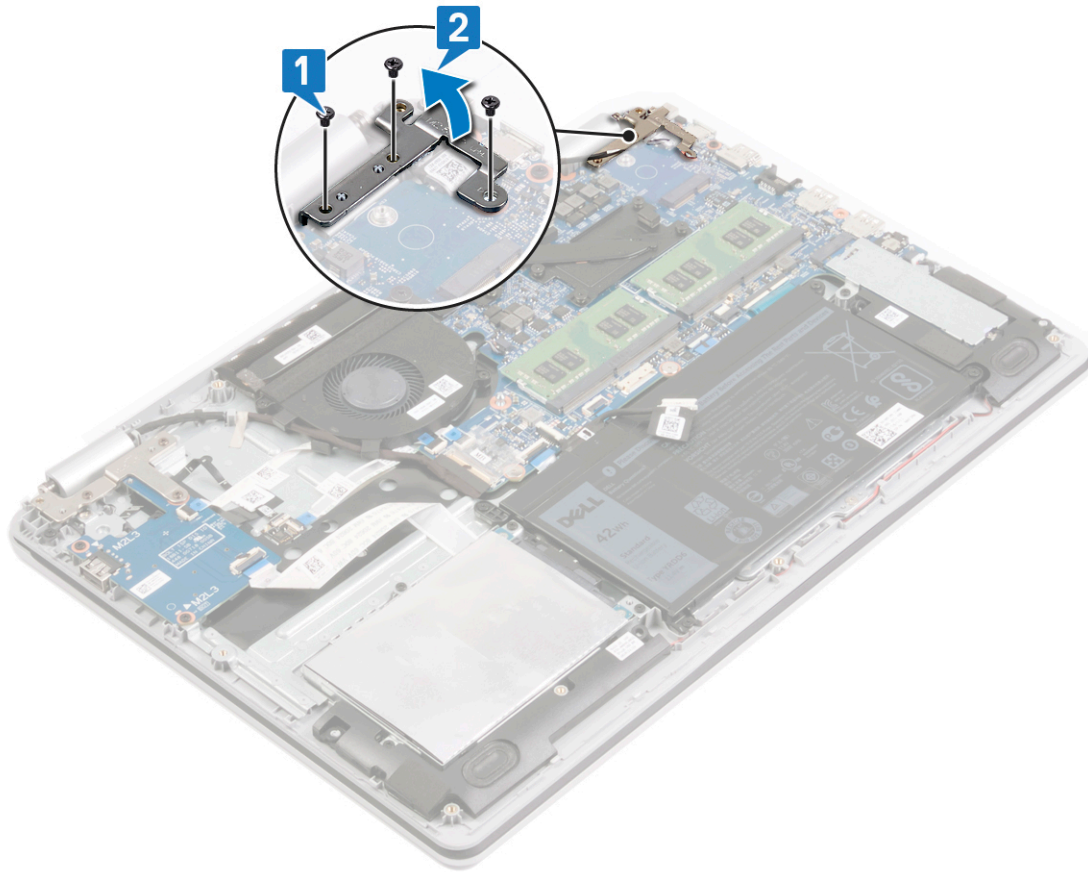

3. Odvojite kabl porta adaptera za napajanje sa matične ploče.
4. Odspojite kabl zvučnika sa matične ploče.
5. Otvorite rezu i izvadite kabl tastature iz konektora na matičnoj ploči.
6. Otvorite rezu i izvucite kabl table osetljive na dodir iz matične ploče.
7. Otvorite rezu i izvadite kabl hard diska iz konektora na matičnoj ploči.
8. Otvorite rezu i odvojite prvi kabl U/I ploče od matične ploče.
9. Otvorite rezu i odvojite drugi kabl U/I ploče od matične ploče.
10. Otvorite rezu i izvadite kabl ploče sa dugmetom za napajanje iz konektora na matičnoj ploči.

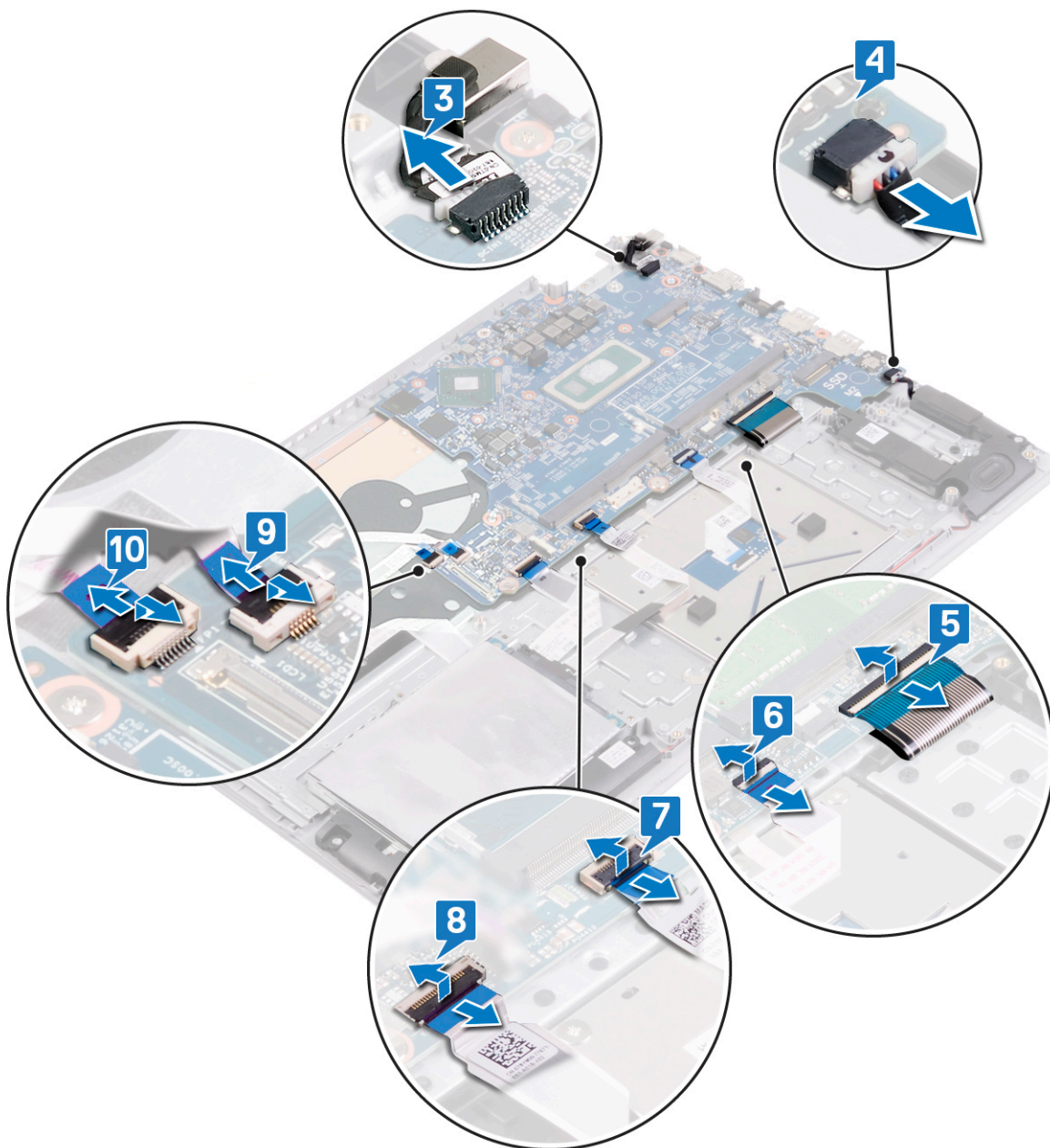

11. Uklonite dva zavrtnja (M2x2) kojima je matična ploča pričvršćena za sklop oslonca za dlan i tastature.
12. Uklonite dva zavrtnja (M2x3) kojima je matična ploča pričvršćena za sklop oslonca za dlan i tastature.
13. Podignite matičnu ploču sa sklopa oslonca za dlan i tastature.

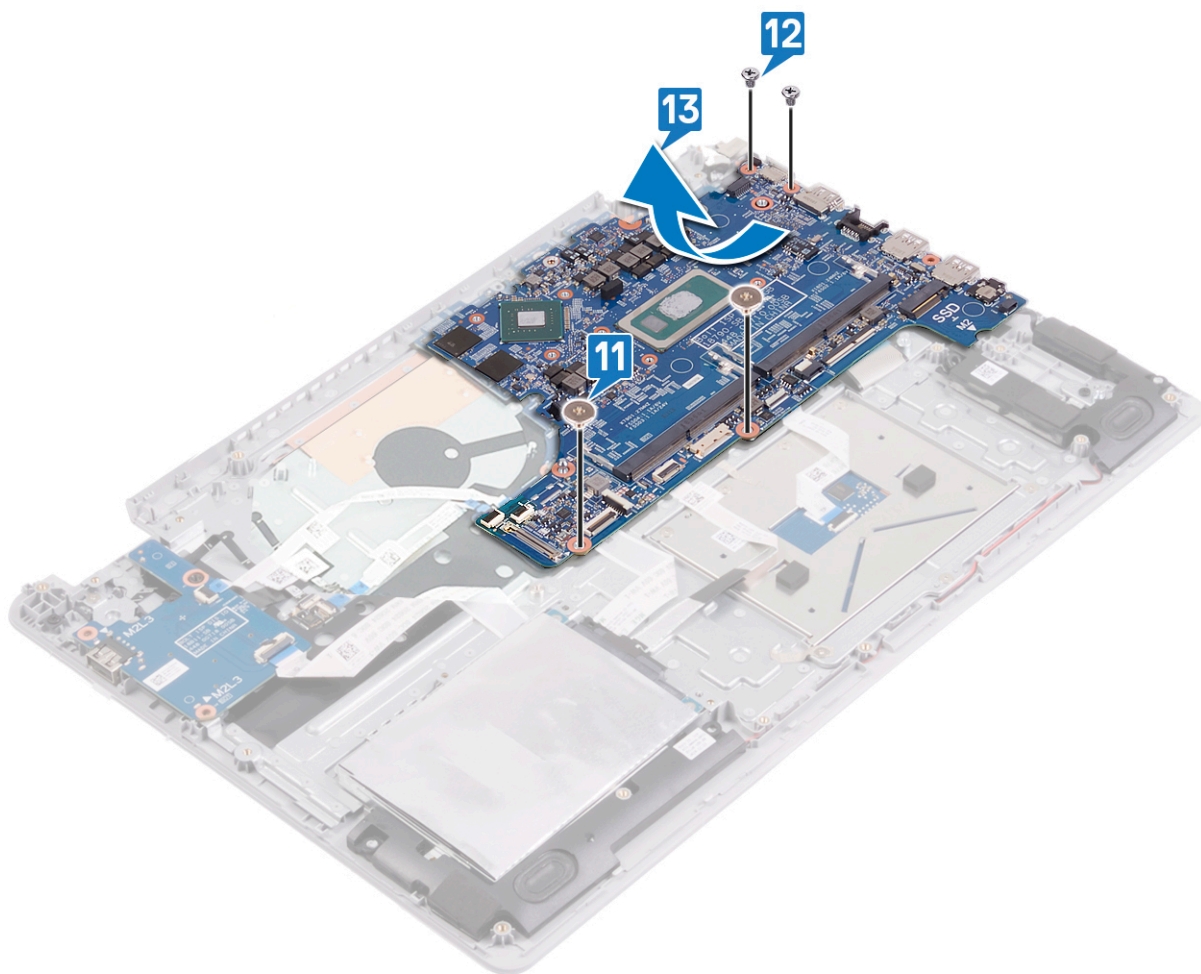

Postavljanje matične ploče

- NAPOMENA:** Pre rada u unutrašnjosti računara, pročitajte bezbednosne informacije koje ste dobili uz računar i pratite korake navedene u delu [Pre rada u unutrašnjosti računara](#). Nakon rada u unutrašnjosti računara, pratite uputstva u delu [Nakon rada u unutrašnjosti računara](#). Dodatne najbolje bezbednosne prakse potražite na početnoj stranici za usklađenost sa propisima na stranici www.dell.com/regulatory_compliance.
- NAPOMENA:** Servisna oznaka vašeg računara nalazi se na matičnoj ploči. Nakon zamene matične ploče morate uneti servisnu oznaku u program za podešavanje BIOS-a.
- NAPOMENA:** Zamenom matične ploče poništavaju se bilo koje promene koje ste izvršili u BIOS-u korišćenjem programa za podešavanje BIOS-a. Nakon zamene matične ploče morate ponovo izvršiti odgovarajuće izmene.

Procedura

Koraci

1. Poravnajte otvore za zavrtnje na matičnoj ploči sa otvorima za zavrtnje na sklopu oslonca za dlan i tastature.
2. Postavite dva zavrtnja (M2x3) kojima je matična ploča pričvršćena za sklop oslonca za dlan i tastature.
3. Postavite dva zavrtnja (M2x2) kojima je matična ploča pričvršćena za sklop oslonca za dlan i tastature.



4. Gurnite kabl ploče dugmeta za napajanje u konektor na matičnoj ploči i zatvorite rezu.
5. Ubacite prvi kabl U/I ploče u konektor na matičnoj ploči i zatvorite rezu.
6. Ubacite drugi kabl U/I ploče u konektor na matičnoj ploči i zatvorite rezu.
7. Ubacite kabl čvrstog diska u konektor na matičnoj ploči i zatvorite rezu.
8. Ubacite kabl table osetljive na dodir u konektor na matičnoj ploči i zatvorite rezu.
9. Ubacite kabl tastature u konektor na matičnoj ploči i zatvorite rezu.
10. Povežite kabl zvučnika na matičnu ploču.
11. Povežite kabl porta adaptera za napajanje na matičnu ploču.

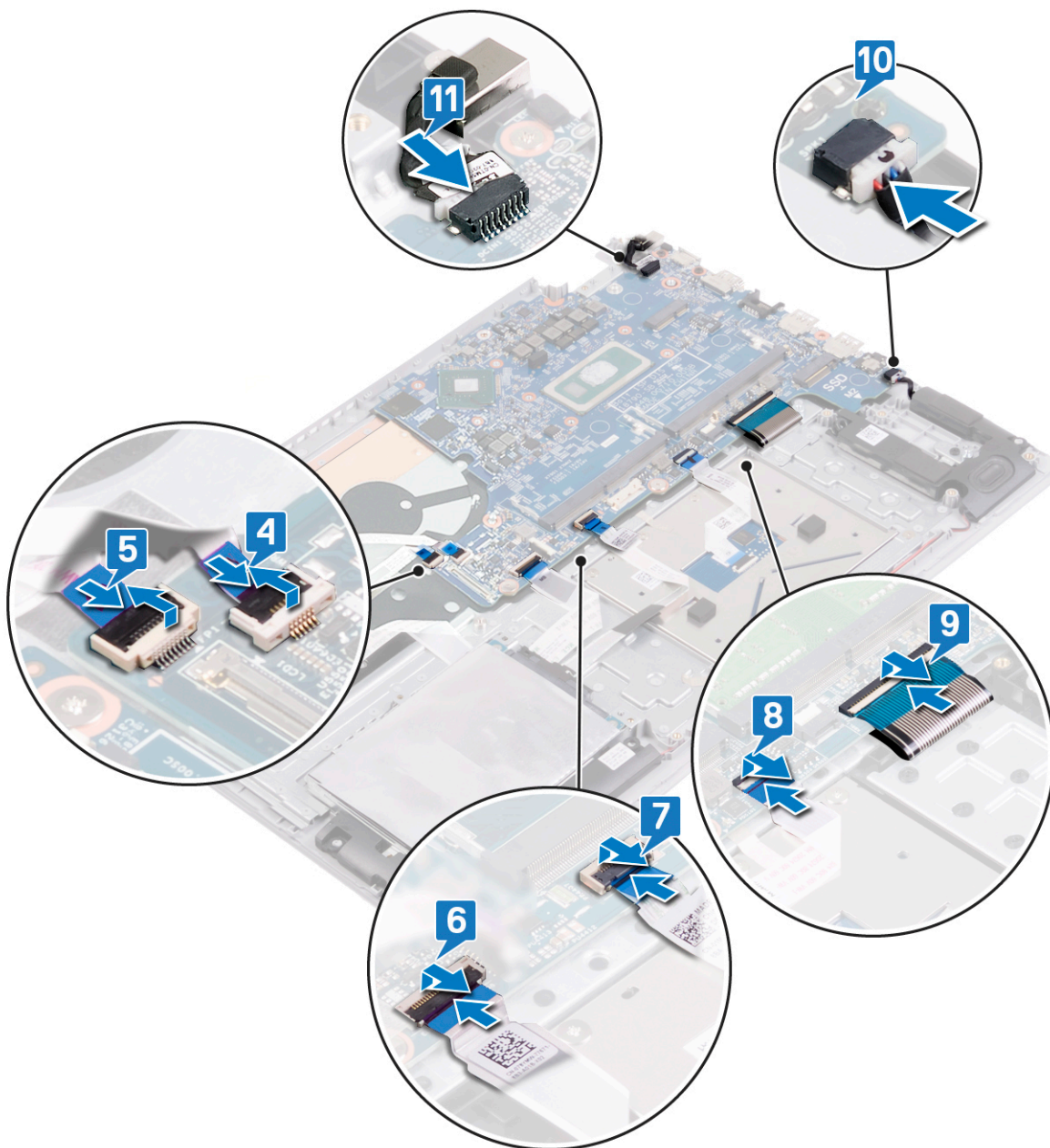

12. Zatvorite desni zglob ekrana.

13. Ponovo postavite tri zavrtnja (M2,5x5) koji učvršćuju desni zglob za sklop oslonca za dlan i tastature.

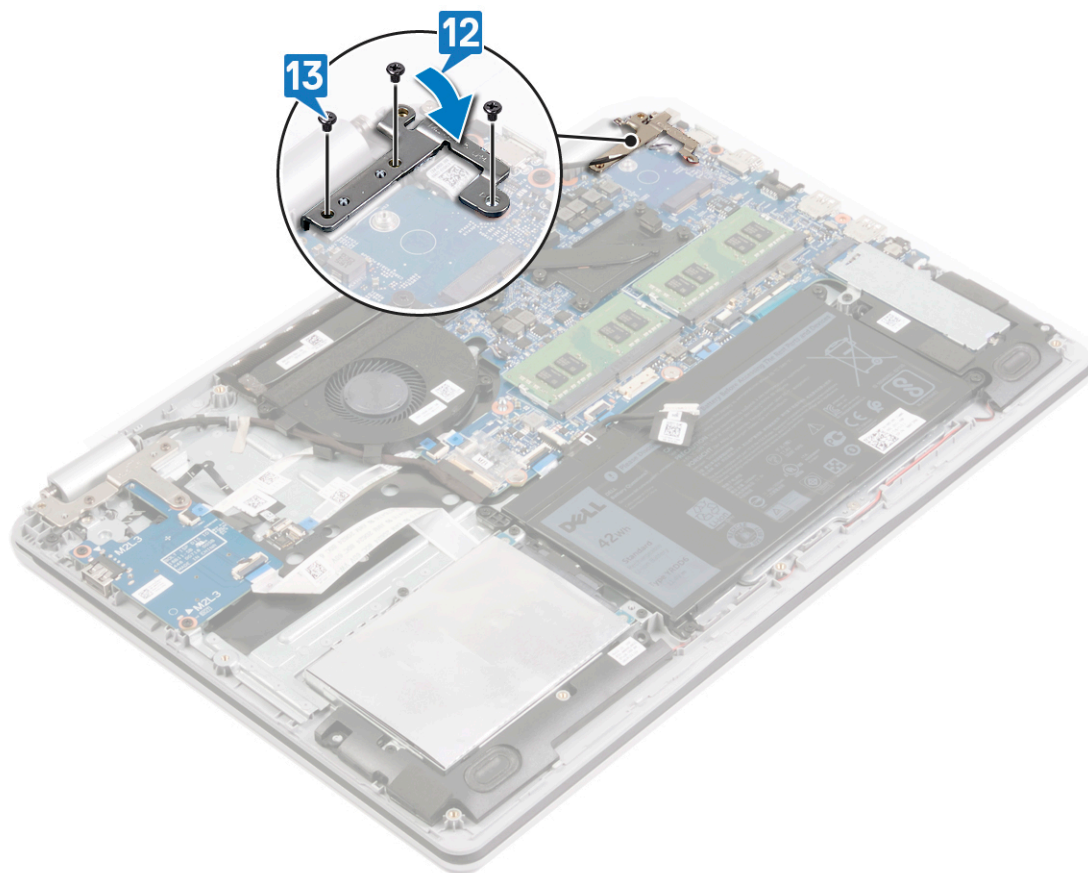

Dopunski koraci

Koraci

1. Postavite rashladni element.
2. Postavite ventilator.
3. Postavite poluprovodnički disk/Intel Optane.
4. Postavite bežičnu karticu.
5. Postavite memorijske module.
6. Postavite bateriju.
7. Postavite poklopac osnove.

Unošenje servisne oznake u program za podešavanje BIOS-a

Koraci

1. Uključite ili restartujte računar.
2. Pritisnite taster F2 kada se prikaže logotip Dell da biste ušli u program za podešavanje BIOS-a.
3. Pronađite karticu **Main (Glavno)** i unesite servisnu oznaku u polje **Service Tag Input (Unos servisne oznake)**.

Sledeći koraci

 **NAPOMENA:** Servisna oznaka je alfanumerički identifikator na zadnjoj strani računara.

Uklanjanje sklopa oslonca za dlanove i tastature

i **NAPOMENA:** Pre rada u unutrašnjosti računara, pročitajte bezbednosne informacije koje ste dobili uz računar i pratite korake navedene u delu [Pre rada u unutrašnjosti računara](#). Nakon rada u unutrašnjosti računara, pratite uputstva u delu [Nakon rada u unutrašnjosti računara](#). Dodatne najbolje bezbednosne prakse potražite na početnoj stranici za usklađenost sa propisima na stranici www.dell.com/regulatory_compliance.

Pripremni koraci

Koraci

1. Uklonite [poklopac osnove](#).
2. Uklonite [bateriju](#).
3. Uklonite [ventilator](#).
4. Uklonite [poluprovodnički disk/Intel Optane memoriju](#).
5. Uklonite [bežičnu karticu](#).
6. Uklonite [zvučnike](#).
7. Uklonite [čvrsti disk](#).
8. Uklonite [tablu osetljivu na dodir](#).
9. Uklonite [port adaptera za napajanje](#).
10. Uklonite [sklop ekrana](#).
11. Uklonite [U/I ploču](#).
12. Uklonite [ploču dugmeta za napajanje](#).
13. Uklonite [matičnu ploču](#).
14. Uklonite [dugme za napajanje sa čitačem otiska prsta](#) (opcionally).

Procedura

Informacije o ovom zadatku

Nakon obavljanja svih navedenih koraka ostaje vam sklop oslonca za dlan i tastature.



Postavljanje sklopa oslonca za dlanove i tastature

NAPOMENA: Pre rada u unutrašnjosti računara, pročitajte bezbednosne informacije koje ste dobili uz računar i pratite korake navedene u delu [Pre rada u unutrašnjosti računara](#). Nakon rada u unutrašnjosti računara, pratite uputstva u delu [Nakon rada u unutrašnjosti računara](#). Dodatne najbolje bezbednosne prakse potražite na početnoj stranici za usklađenost sa propisima na stranici www.dell.com/regulatory_compliance.

Procedura

Informacije o ovom zadatku

Stavite sklop oslonca za dlanove i tastature na čistu i ravnu površinu.



Dopunski koraci

Koraci

1. Postavite [dugme za napajanje sa čitačem otiska prsta](#) (opcionarno).
2. Postavite [matičnu ploču](#).

3. Postavite ploču dugmeta za napajanje.
4. Postavite U/I ploču.
5. Postavite sklop ekrana.
6. Postavite port adaptera za napajanje.
7. Postavite tablu osetljivu na dodir.
8. Postavite čvrsti disk.
9. Postavite zvučnike.
10. Postavite bežičnu karticu.
11. Postavite poluprovodnički disk/Intel Optane memoriju.
12. Postavite ventilator.
13. Postavite bateriju.
14. Postavite poklopac osnove.

Uklanjanje okna ekrana

i **NAPOMENA:** Pre rada u unutrašnjosti računara, pročitajte bezbednosne informacije koje ste dobili uz računar i pratite korake navedene u delu [Pre rada u unutrašnjosti računara](#). Nakon rada u unutrašnjosti računara, pratite uputstva u delu [Nakon rada u unutrašnjosti računara](#). Dodatne najbolje bezbednosne prakse potražite na početnoj stranici za usklađenost sa propisima na stranici www.dell.com/regulatory_compliance.

Pripremni koraci

Koraci

1. Uklonite [poklopac osnove](#).
2. Uklonite [bežičnu karticu](#).
3. Uklonite [sklop ekrana](#).

Procedura

Koraci

1. Pomoću plastične olovke pažljivo podignite okvir ekrana počev od gornje leve spoljne ivice sklopa zadnjeg poklopca ekrana i antene.
2. Uklonite okvir ekrana sa sklopa zadnjeg poklopca ekrana i antene.



Postavljanje okna ekrana

NAPOMENA: Pre rada u unutrašnjosti računara, pročitajte bezbednosne informacije koje ste dobili uz računar i pratite korake navedene u delu [Pre rada u unutrašnjosti računara](#). Nakon rada u unutrašnjosti računara, pratite uputstva u delu [Nakon rada u unutrašnjosti računara](#). Dodatne najbolje bezbednosne prakse potražite na početnoj stranici za usklađenost sa propisima na stranici www.dell.com/regulatory_compliance.

Procedura

Koraci

Poravnajte okvir ekrana sa sklopom zadnjeg poklopca ekrana i antene i pažljivo utisnite okvir ekrana u ležište.

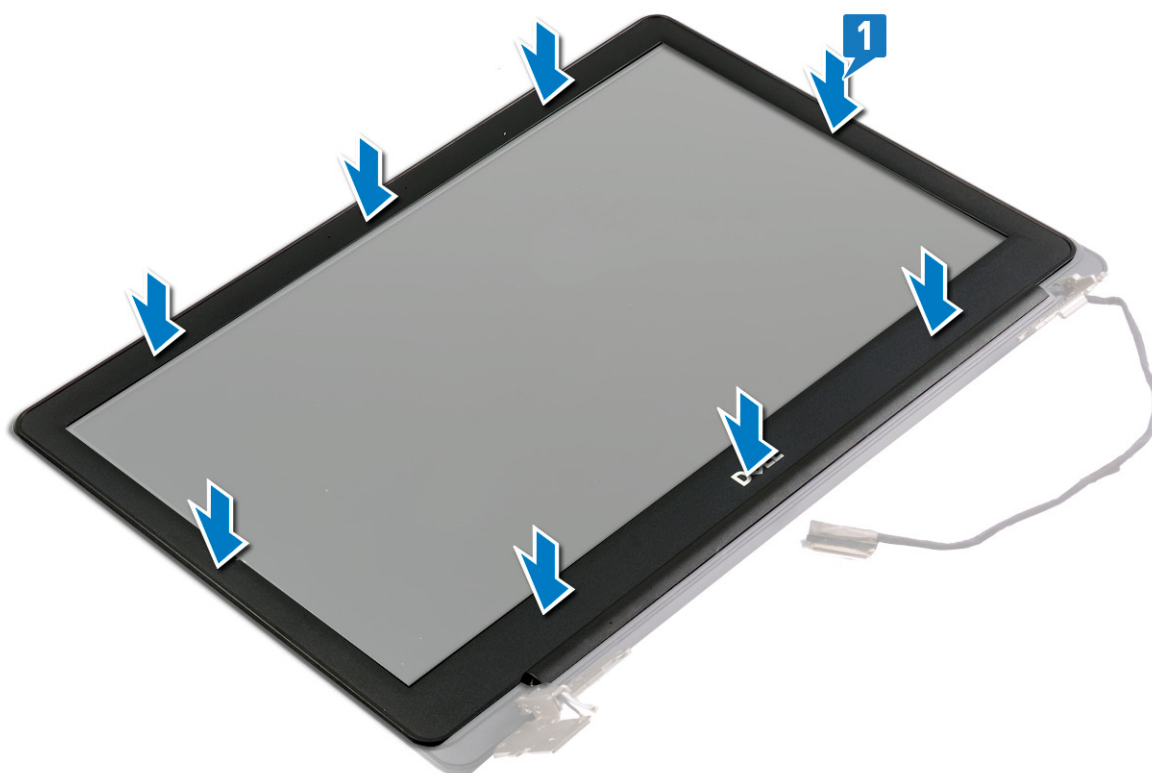

Dopunski koraci

Koraci

1. Postavite [sklop ekrana](#).
2. Postavite [bežičnu karticu](#).
3. Postavite [poklopac osnove](#).

Uklanjanje kamere

NAPOMENA: Pre rada u unutrašnjosti računara, pročitajte bezbednosne informacije koje ste dobili uz računar i pratite korake navedene u delu [Pre rada u unutrašnjosti računara](#). Nakon rada u unutrašnjosti računara, pratite uputstva u delu [Nakon rada u unutrašnjosti računara](#). Dodatne najbolje bezbednosne prakse potražite na početnoj stranici za usklađenost sa propisima na stranici www.dell.com/regulatory_compliance.

Pripremni koraci

Koraci

1. Uklonite [poklopac osnove](#).
2. Uklonite [bežičnu karticu](#).
3. Uklonite [sklop ekrana](#).
4. Uklonite [okvir ekrana](#).

Procedura

Koraci

1. Pažljivo podignite kameru sa sklopa zadnjeg poklopca ekrana i antene.
2. Odvojite kabl kamere iz vodica za usmeravanje na sklopu zadnjeg poklopca ekrana.
3. Zalepite traku koja učvršćuje kabl kamere za modul kamere.
4. Izvadite kabl kamere iz konektora na modulu kamere.

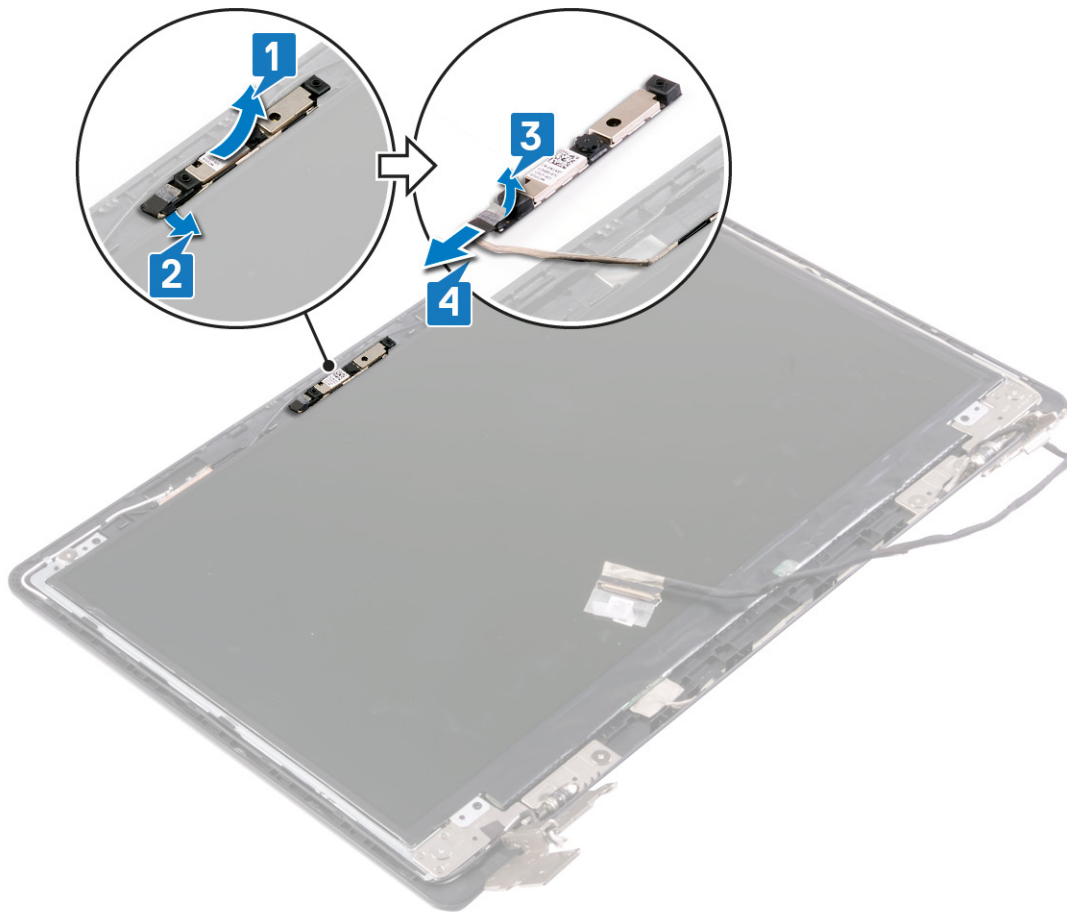

Postavljanje kamere

NAPOMENA: Pre rada u unutrašnjosti računara, pročitajte bezbednosne informacije koje ste dobili uz računar i pratite korake navedene u delu [Pre rada u unutrašnjosti računara](#). Nakon rada u unutrašnjosti računara, pratite uputstva u delu [Nakon rada u unutrašnjosti računara](#). Dodatne najbolje bezbednosne prakse potražite na početnoj stranici za usklađenost sa propisima na stranici www.dell.com/regulatory_compliance.

Procedura

Koraci

1. Povežite kabl kamere na modul kamere.
2. Zalepite traku koja učvršćuje kabl kamere za modul kamere.
3. Pomoću stubića za poravnanje pričvrstite modul kamere na sklop zadnjeg poklopca ekrana i antene.
4. Provucite kabl kamere kroz vodice za usmeravanje na sklopu zadnjeg poklopca ekrana.

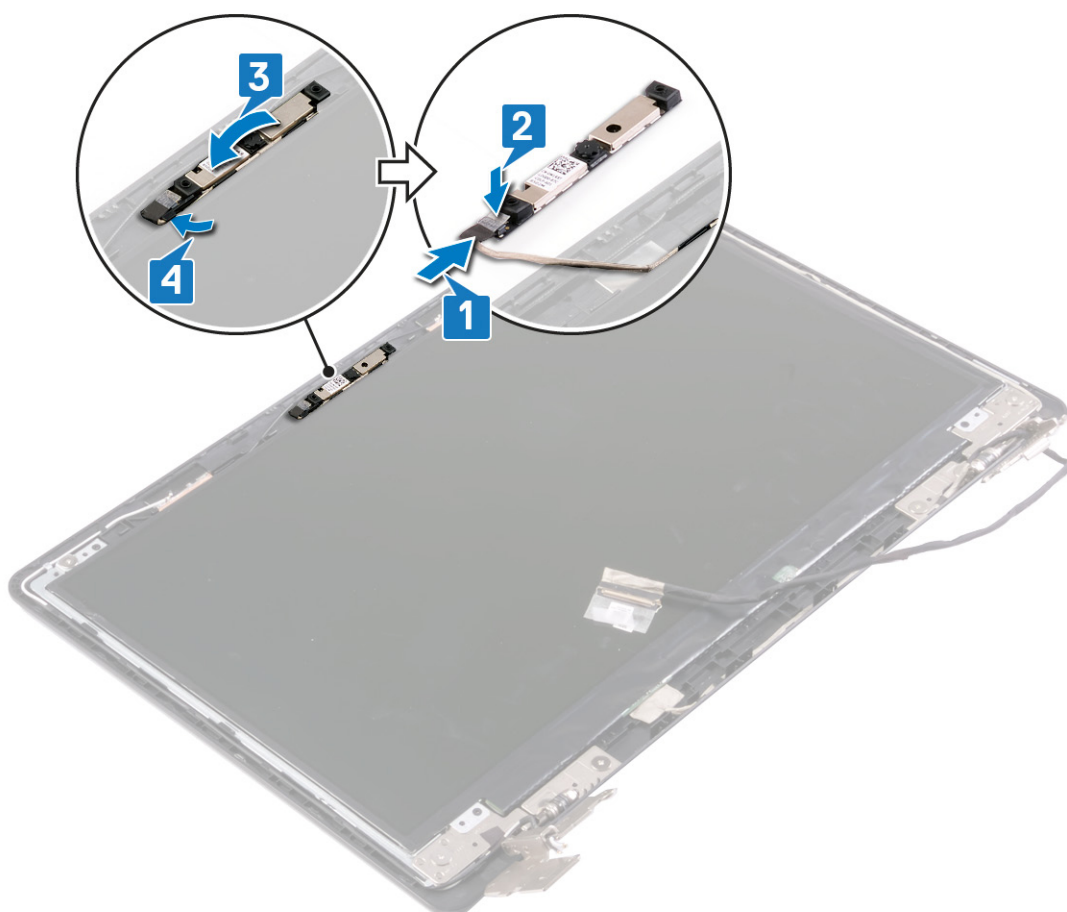

Dopunski koraci

Koraci

1. Postavite [okvir ekrana](#).
2. Postavite [sklop ekrana](#).
3. Postavite [bežičnu karticu](#).
4. Postavite [poklopac osnove](#).

Uklanjanje ploče ekrana

NAPOMENA: Pre rada u unutrašnjosti računara, pročitajte bezbednosne informacije koje ste dobili uz računar i pratite korake navedene u delu [Pre rada u unutrašnjosti računara](#). Nakon rada u unutrašnjosti računara, pratite uputstva u delu [Nakon rada u unutrašnjosti računara](#). Dodatne najbolje bezbednosne prakse potražite na početnoj stranici za usklađenost sa propisima na stranici www.dell.com/regulatory_compliance.

Pripremni koraci

Koraci

1. Uklonite [poklopac osnove](#).
2. Uklonite [bežičnu karticu](#).
3. Uklonite [sklop ekrana](#).
4. Uklonite [okvir ekrana](#).

Procedura

Koraci

1. Uklonite četiri zavrtnja (M2x2,5) koji učvršćuju ploču ekrana za sklop zadnjeg poklopca ekrana i antene.
2. Podignite i prevrnite ploču ekrana.

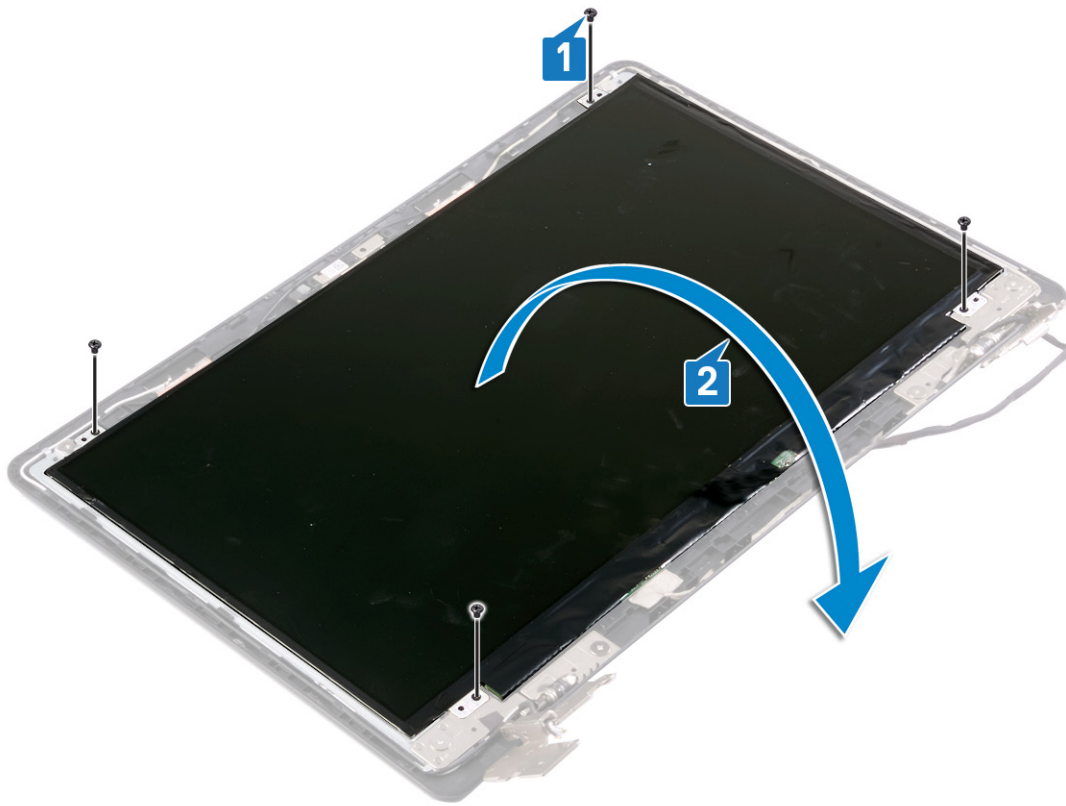

3. Odlepите traku koja učvršćuje kabl ekrana za zadnji deo ploče ekrana.
4. Podignite rezu i izvadite kabl ekrana iz konektora za kabl ploče ekrana.
5. Podignite ploču ekrana sa sklopa zadnjeg poklopca ekrana i antene.

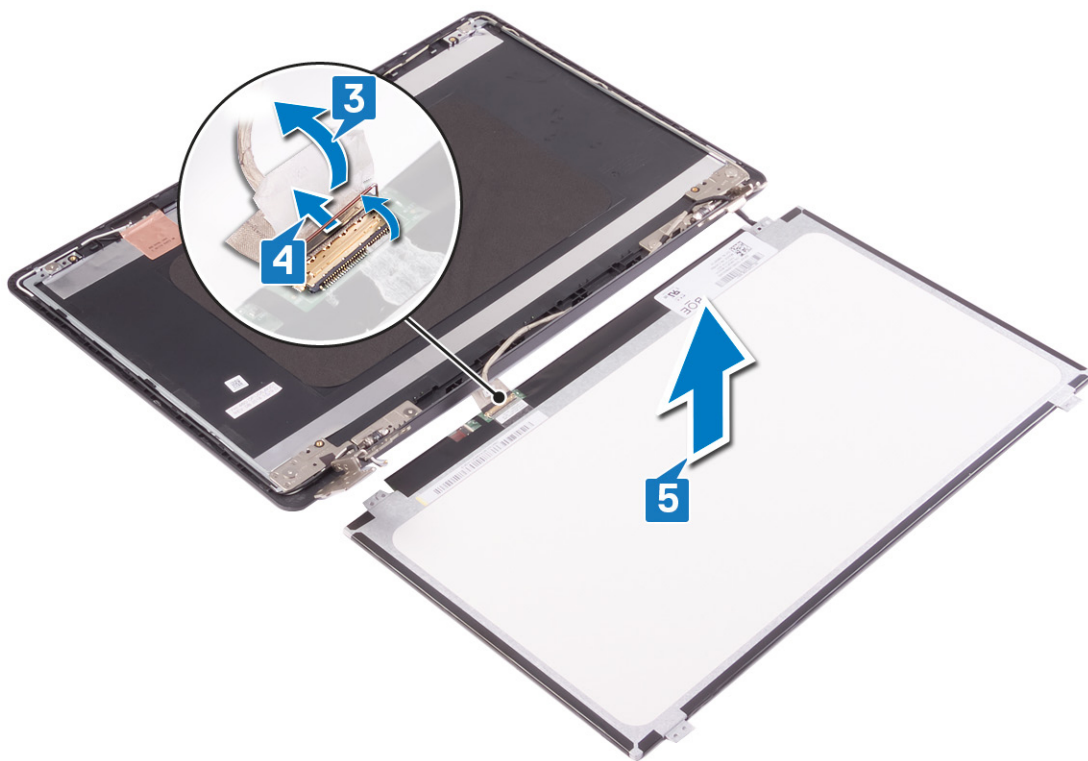

Postavljanje ploče ekrana

NAPOMENA: Pre rada u unutrašnjosti računara, pročitajte bezbednosne informacije koje ste dobili uz računar i pratite korake navedene u delu [Pre rada u unutrašnjosti računara](#). Nakon rada u unutrašnjosti računara, pratite uputstva u delu [Nakon rada u unutrašnjosti računara](#). Dodatne najbolje bezbednosne prakse potražite na početnoj stranici za usklađenost sa propisima na stranici www.dell.com/regulatory_compliance.

Procedura

Koraci

1. Stavite ploču ekrana na ravnu i čistu površinu.
2. Ubacite kabl ekrana u konektor na zadnjoj strani ploče ekrana i zatvorite rezu da biste učvrstili kabl.
3. Zalepite traku koja učvršćuje kabl ekrana za zadnji deo ploče ekrana.

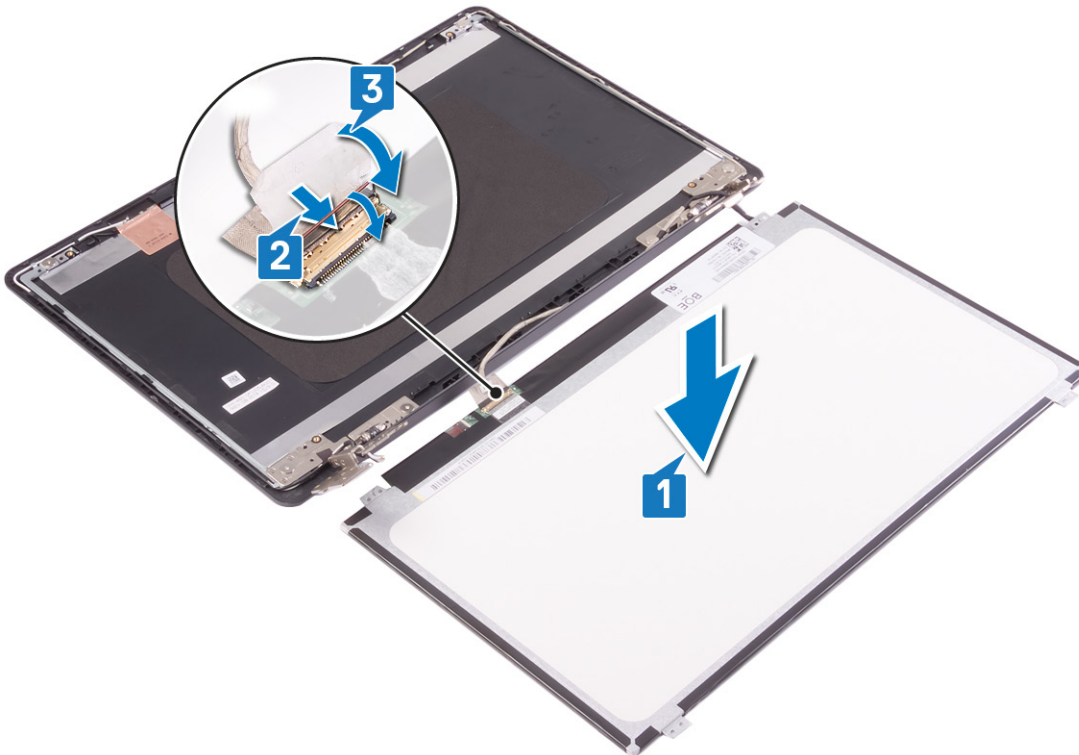

4. Postavite ploču ekrana na zadnji poklopac ekrana i sklop antene i poravnajte otvore za zavrtnje na ploči ekrana sa otvorima za zavrtnje na zadnjem poklopcu ekrana i sklopu antene.
5. Postavite četiri zavrtnja (M2x2) koji učvršćuju ploču ekrana za sklop zadnjeg poklopcu ekrana i antene.

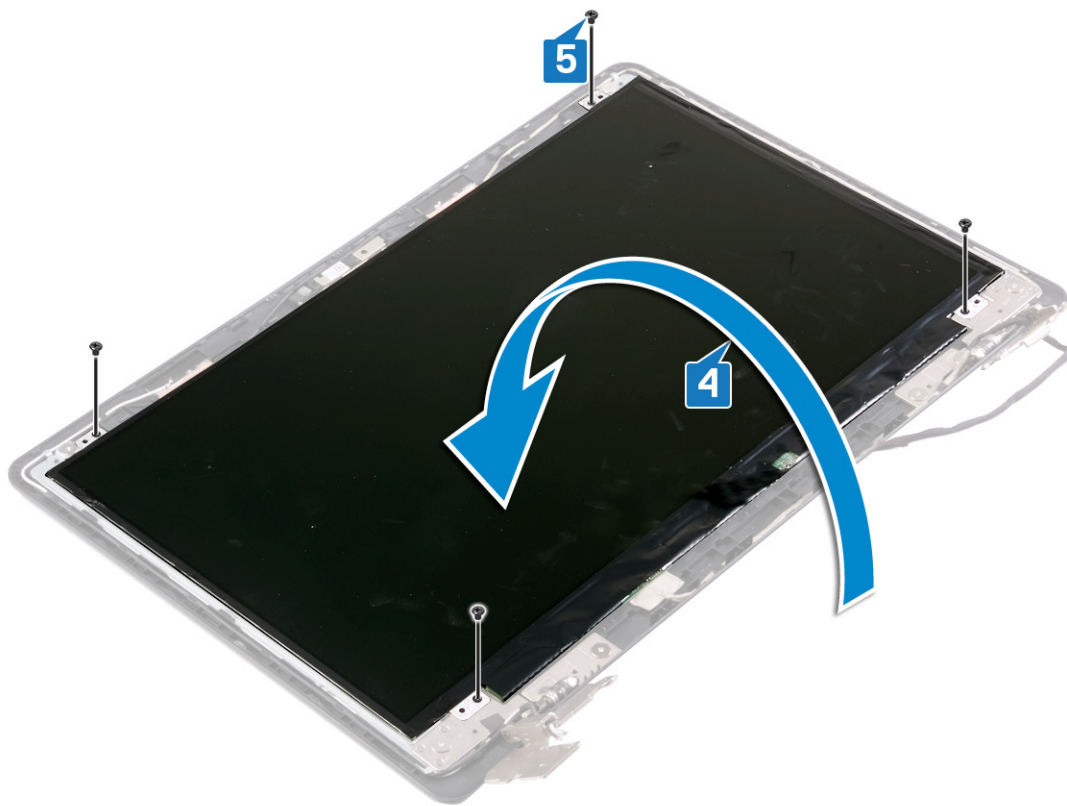

Dopunski koraci

Koraci

1. Postavite okvir ekrana.
2. Postavite sklop ekrana.
3. Postavite bežičnu karticu.
4. Postavite poklopac osnove.

Uklanjanje zglobova ekrana

NAPOMENA: Pre rada u unutrašnjosti računara, pročitajte bezbednosne informacije koje ste dobili uz računar i pratite korake navedene u delu [Pre rada u unutrašnjosti računara](#). Nakon rada u unutrašnjosti računara, pratite uputstva u delu [Nakon rada u unutrašnjosti računara](#). Dodatne najbolje bezbednosne prakse potražite na početnoj stranici za usklađenost sa propisima na stranici www.dell.com/regulatory_compliance.

Pripremni koraci

Koraci

1. Uklonite [poklopac osnove](#).
2. Uklonite [bežičnu karticu](#).
3. Uklonite [sklop ekrana](#).
4. Uklonite [okvir ekrana](#).
5. Uklonite [ploču ekrana](#).

Procedura

Koraci

1. Uklonite osam zavrtnja (M2x2) koji učvršćuju nosače zglobova ekrana za sklop zadnjeg poklopca ekrana i antene.
2. Podignite zglobove ekrana i nosače sa sklopa zadnjeg poklopca ekrana i antene.

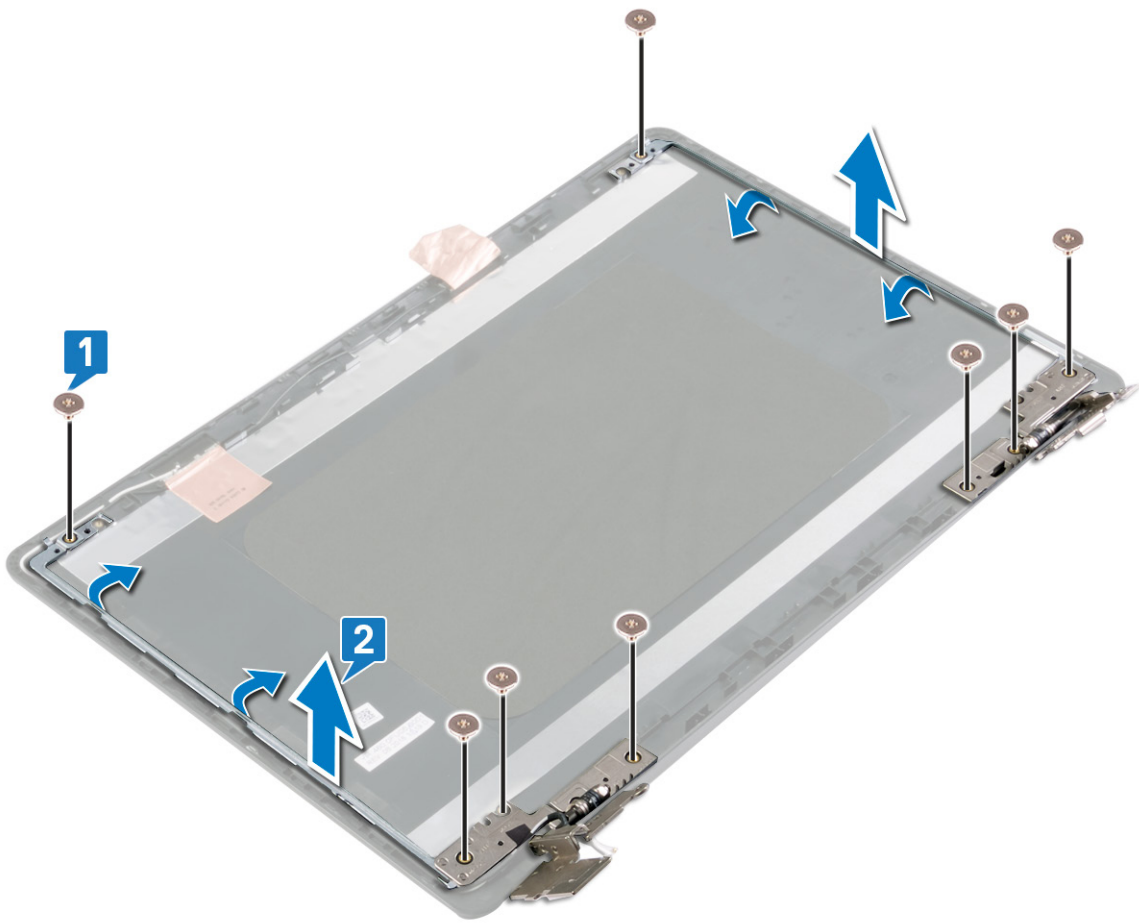

Postavljanje zglobova ekrana

NAPOMENA: Pre rada u unutrašnjosti računara, pročitajte bezbednosne informacije koje ste dobili uz računar i pratite korake navedene u delu [Pre rada u unutrašnjosti računara](#). Nakon rada u unutrašnjosti računara, pratite uputstva u delu [Nakon rada u unutrašnjosti računara](#). Dodatne najbolje bezbednosne prakse potražite na početnoj stranici za usklađenost sa propisima na stranici www.dell.com/regulatory_compliance.

Procedura

Koraci

1. Poravnajte otvore za zavrtnje na zglobovima ekrana i nosačima sa otvorima za zavrtnje na sklopu zadnjeg poklopca ekrana i antene.
2. Postavite osam zavrtnja (M2x2) koji učvršćuju nosače zglobova ekrana za sklop zadnjeg poklopca ekrana i antene.

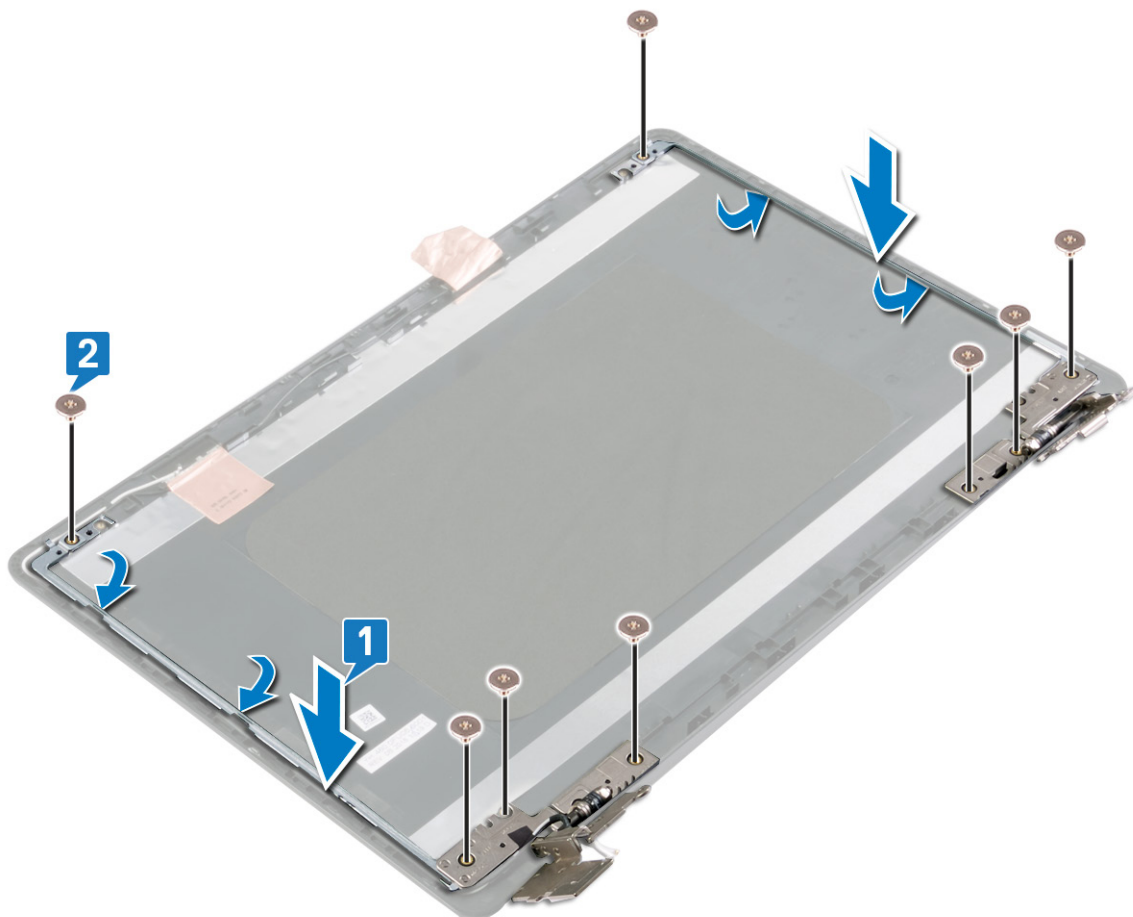

Dopunski koraci

Koraci

1. Postavite [ploču ekrana](#).
2. Postavite [okvir ekrana](#).
3. Postavite [sklop ekrana](#).
4. Postavite [bežičnu karticu](#).
5. Postavite [poklopac osnove](#).

Uklanjanje kabla ekrana

NAPOMENA: Pre rada u unutrašnjosti računara, pročitajte bezbednosne informacije koje ste dobili uz računar i pratite korake navedene u delu [Pre rada u unutrašnjosti računara](#). Nakon rada u unutrašnjosti računara, pratite uputstva u delu [Nakon rada u unutrašnjosti računara](#). Dodatne najbolje bezbednosne prakse potražite na početnoj stranici za usklađenost sa propisima na stranici www.dell.com/regulatory_compliance.

Pripremni koraci

Koraci

1. Uklonite [poklopac osnove](#).
2. Uklonite [bežičnu karticu](#).
3. Uklonite [sklop ekrana](#).
4. Uklonite [okvir ekrana](#).
5. Uklonite [ploču ekrana](#).
6. Uklonite [kameru](#).

Procedura

Koraci

1. Zabeležite putanju kabla ekrana i izvadite kabl iz vodiča za usmeravanje na sklopu zadnjeg poklopca ekrana i antene.
2. Uklonite kabl ekrana sa sklopa zadnjeg poklopca ekrana i antene.

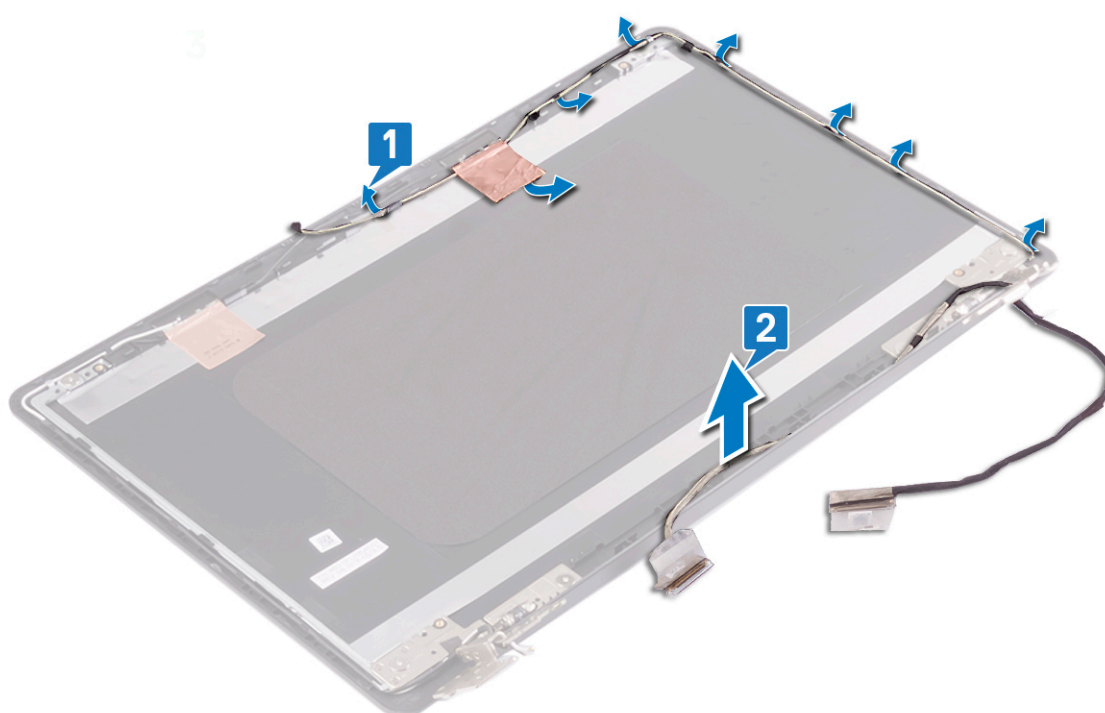

Postavljanje kabla ekrana

NAPOMENA: Pre rada u unutrašnjosti računara, pročitajte bezbednosne informacije koje ste dobili uz računar i pratite korake navedene u delu [Pre rada u unutrašnjosti računara](#). Nakon rada u unutrašnjosti računara, pratite uputstva u delu [Nakon rada u unutrašnjosti računara](#). Dodatne najbolje bezbednosne prakse potražite na početnoj stranici za usklađenost sa propisima na stranici www.dell.com/regulatory_compliance.

Procedura

Koraci

Provucite kabl ekrana kroz vodice za usmeravanje na sklopu zadnjeg poklopca ekrana i antene.

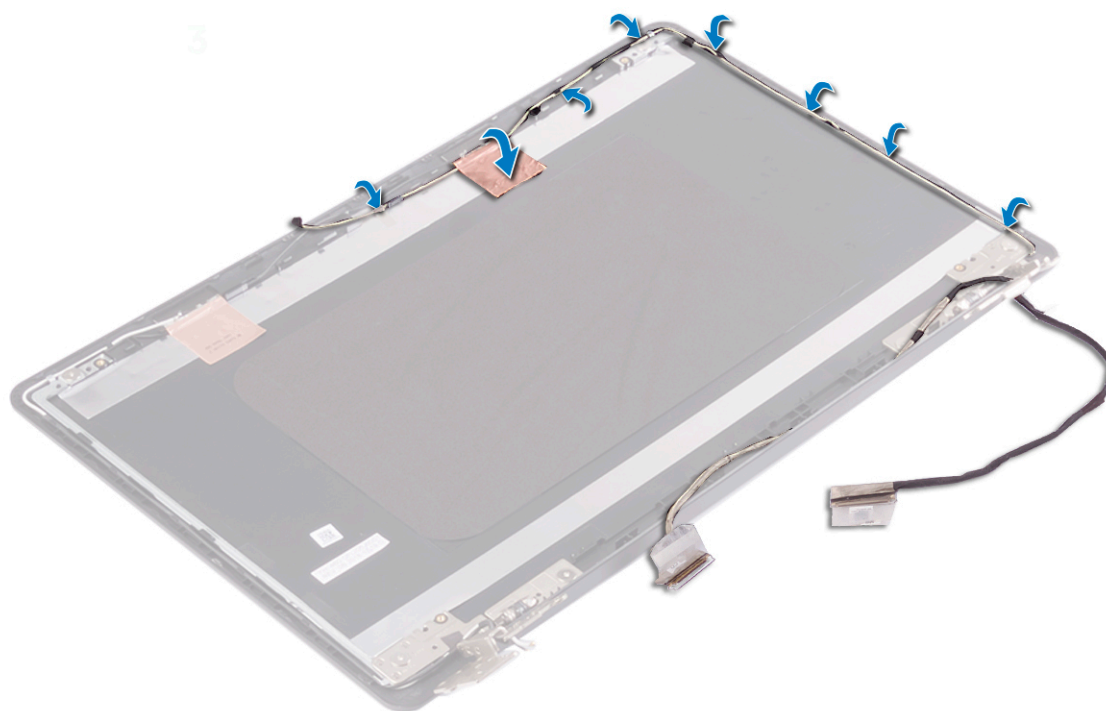

Dopunski koraci

Koraci

1. Postavite [kameru](#).
2. Postavite [ploču ekrana](#).
3. Postavite [okvir ekrana](#).
4. Postavite [sklop ekrana](#).
5. Postavite [bežičnu karticu](#).
6. Postavite [poklopac osnove](#).

Uklanjanje sklopa zadnjeg poklopca ekrana i antene

i **NAPOMENA:** Pre rada u unutrašnjosti računara, pročitajte bezbednosne informacije koje ste dobili uz računar i pratite korake navedene u delu [Pre rada u unutrašnjosti računara](#). Nakon rada u unutrašnjosti računara, pratite uputstva u delu [Nakon rada u unutrašnjosti računara](#). Dodatne najbolje bezbednosne prakse potražite na početnoj stranici za usklađenost sa propisima na stranici www.dell.com/regulatory_compliance.

Pripremni koraci

Koraci

1. Uklonite [poklopac osnove](#).
2. Uklonite [bežičnu karticu](#).
3. Uklonite [sklop ekrana](#).
4. Uklonite [okvir ekrana](#).
5. Uklonite [kameru](#).
6. Uklonite [ploču ekrana](#).
7. Uklonite [zglobove ekrana](#).
8. Uklonite [kabl ekrana](#).

Procedura

Informacije o ovom zadatku

Nakon obavljanja svih navedenih koraka ostaje vam sklop zadnjeg poklopca ekrana i antene.

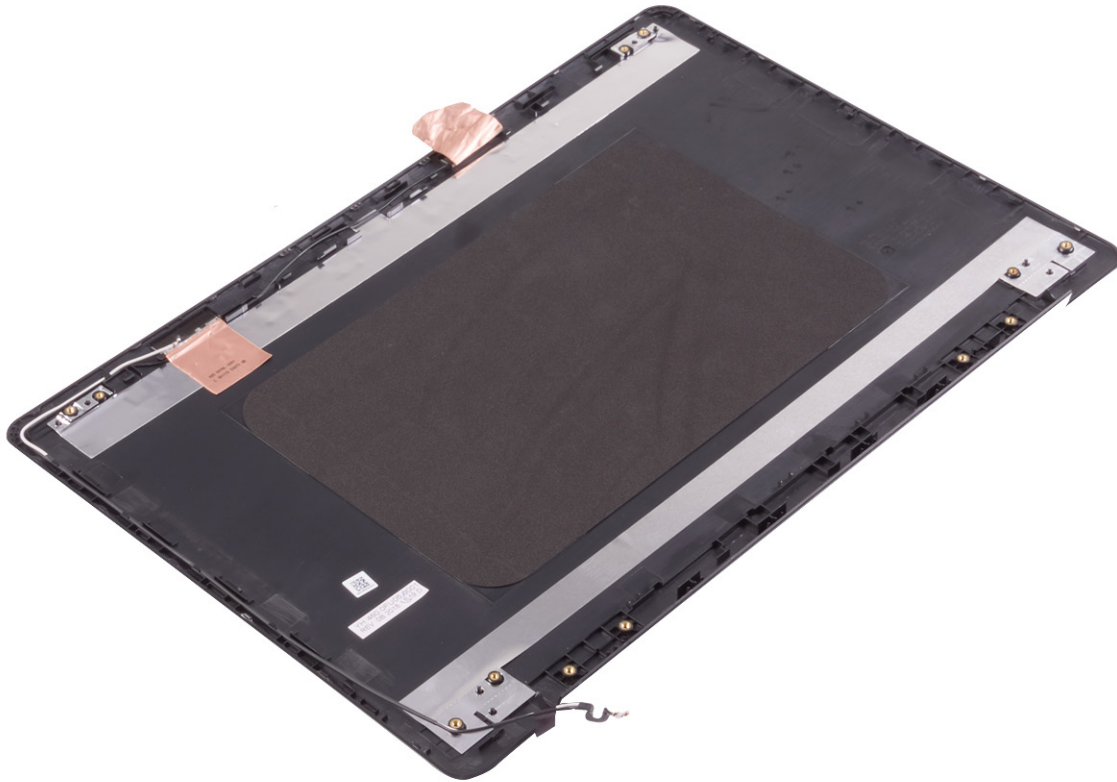

Postavljanje sklopa zadnjeg poklopca ekrana i antene

i **NAPOMENA:** Pre rada u unutrašnjosti računara, pročitajte bezbednosne informacije koje ste dobili uz računar i pratite korake navedene u delu [Pre rada u unutrašnjosti računara](#). Nakon rada u unutrašnjosti računara, pratite uputstva u delu [Nakon rada u unutrašnjosti računara](#). Dodatne najbolje bezbednosne prakse potražite na početnoj stranici za usklađenost sa propisima na stranici www.dell.com/regulatory_compliance.

Procedura

Koraci

Postavite sklop zadnjeg poklopca ekrana i antene na čistu i ravnu površinu.

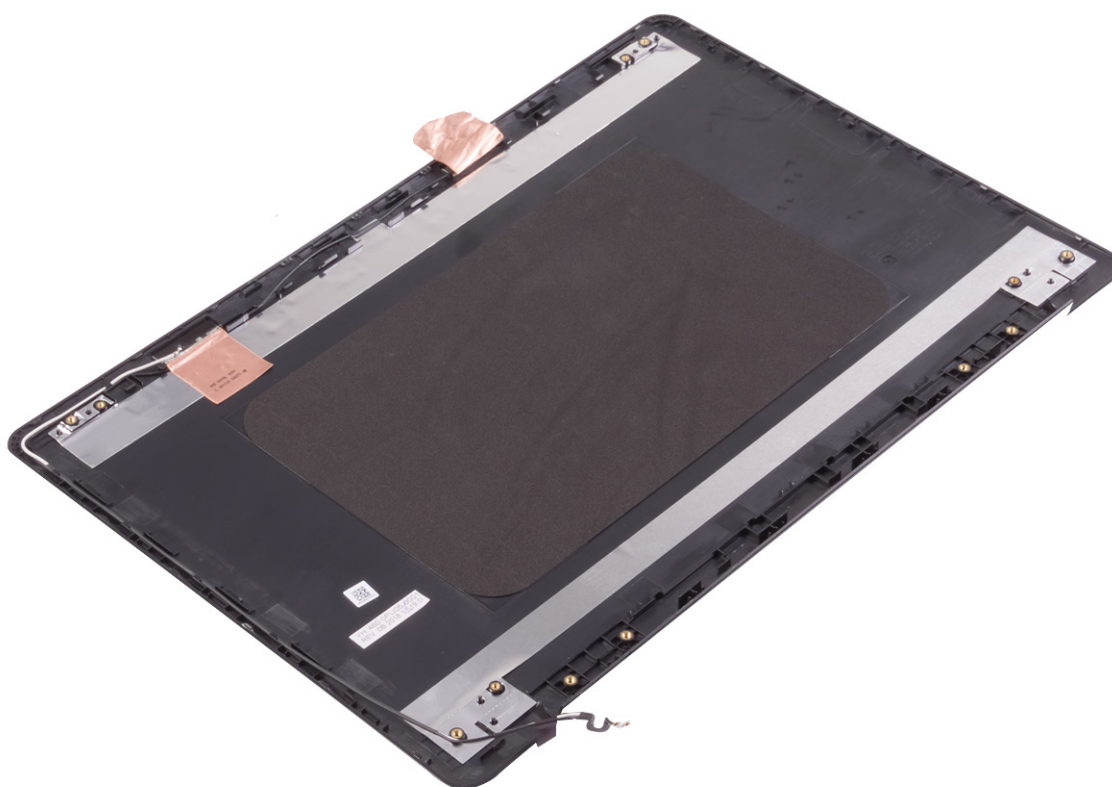

Dopunski koraci

Koraci

1. Postavite [kabl ekrana](#).
2. Postavite [zglobove ekrana](#).

3. Postavite ploču ekrana.
4. Postavite kameru.
5. Postavite okvir ekrana.
6. Postavite sklop ekrana.
7. Postavite bežičnu karticu.
8. Postavite poklopac osnove.

Upravljački programi uređaja

Uslužni program za instalaciju softvera za Intel skup čipova

U opciji Device Manager (Upravljač uređajima) proverite da li je instaliran upravljački program za skup čipova.

Instalirajte ispravku upravljačkog programa za Intel skup čipova sa veb lokacije www.dell.com/support.

Upravljački programi za video

U opciji Device Manager (Upravljač uređajima) proverite da li je instaliran upravljački program za video.

Instalirajte ispravku upravljačkog programa za video sa veb lokacije www.dell.com/support.

Upravljački program za Intel serijski IO

U opciji Device Manager (Upravljač uređajima) proverite da li je instaliran upravljački program za Intel serijski IO.

Instalirajte ispravku upravljačkog programa sa veb lokacije www.dell.com/support.

Interfejs Intel mehanizma za pouzdano pokretanje

U programu Device Manager (Upravljač uređajima), proverite da li je instaliran upravljački program za Intel Trusted Execution Engine Interface (Interfejs Intel mehanizma za pouzdano pokretanje).

Instalirajte ispravku upravljačkog programa sa veb lokacije www.dell.com/support.

Upravljački program za Intel Virtual Button

U opciji Device Manager (Upravljač uređajima) proverite da li je instaliran upravljački program za Intel Virtual Button.

Instalirajte ispravku upravljačkog programa sa veb lokacije www.dell.com/support.

Upravljački programi za funkcije Wi-Fi i Bluetooth

U opciji Device Manager (Upravljač uređajima) proverite da li je instaliran upravljački program za mrežnu karticu.

Instalirajte ispravku upravljačkog programa sa veb lokacije www.dell.com/support.

U opciji Device Manager (Upravljač uređajima) proverite da li je instaliran upravljački program za Bluetooth.

Instalirajte ispravku upravljačkog programa sa veb lokacije www.dell.com/support.

Podešavanje sistema

NAPOMENA: U zavisnosti od računara i instaliranih uređaja, stavke navedene u ovom odeljku mogu, ali ne moraju da se pojavljuju.

Podešavanje sistema

OPREZ: Ako niste iskusni korisnik računara, ne menjajte postavke u BIOS programu za podešavanje. Neke promene mogu uzrokovati nepravilan rad računara.

NAPOMENA: Pre nego što unesete izmene u BIOS program za podešavanje, preporučuje se da zabeležite informacije sa ekrana BIOS programa za podešavanje radi naknadne upotrebe.

Koristite BIOS program za podešavanje za sledeće namene:

- Dobijanje informacija o hardveru postavljenom na računaru, kao što je količina RAM memorije i veličina hard diska.
- Promenu informacija o konfiguraciji sistema.
- Postavljanje ili promenu opcije koje korisnici mogu birati, kao što su šifra korisnika, tip postavljenog hard diska i omogućavanje ili onemogućavanje osnovnih uređaja.

Otvaranje programa za podešavanje BIOS-a

Koraci

1. Uključite (ili restartujte) vaš računar.
2. Tokom POST procedure, kada se prikaže DELL logotip, sačekajte da se pojavi odzivnik F2 a zatim odmah pritisnite taster F2.

NAPOMENA: Odzivnik F2 pokazuje da je tastatura uključena. Ovaj odzivnik se može pojaviti veoma brzo, tako da morate voditi računa kada će se pojaviti, a zatim pritisnuti F2. Ako taster F2 pritisnete pre odzivnika F2, ovaj pritisak na taster biće izgubljen. Ako čekate predugo i pojavi se logotip operativnog sistema, nastavite da čekate dok ne ugledate radnu površinu. Zatim isključite računar i pokušajte ponovo.

Tasteri za navigaciju

NAPOMENA: Kod najvećeg broja opcija programa za podešavanje sistema promene koje vršite se snimaju, ali ne postaju aktivne dok ponovo ne pokrenete sistem.

Tasteri	Navigacija
Strelica nagore	Prelazak na prethodno polje.
Strelica nadole	Prelazak na sledeće polje.
Enter	Odabir vrednosti u izabranom polju (ako je primenljivo) ili praćenje linka u polju.
Razmaknica	Proširenje ili smanjenje padajuće liste, ako je primenljivo.
Tab	Prelazak na sledeću oblast izbora.
Esc	Prelazak na prethodnu stranicu do prikaza glavnog ekrana. Pritiskom na Esc na glavnom ekranu prikazuje se poruka da morate da sačuvate sve nesačuvane promene i ponovo se pokreće sistem.

Boot Sequence

Sekvenca pokretanja dozvoljava zaobilaženje redosleda uređaja za pokretanje sistema koji je određen u programu za podešavanje sistema i direktno podizanje sistema sa određenog uređaja (npr. optički disk ili hard disk). Tokom automatskog testiranja pri uključivanju računara (POST), kada se prikaže Dell logotip, možete da:

- Pristupite programu System Setup pritiskom na taster F2
- Pozovete meni za jedno pokretanje sistema pritiskom na taster F12

Meni za jednokratno pokretanje sistema prikazuje uređaje sa kojih možete da izvršite podizanje sistema, uključujući opciju dijagnostike. Opcije menija za pokretanje sistema su:

- Removable Drive (ako je dostupno)
- STXXXX disk (ako je dostupno)
 **NAPOMENA:** XXX označava broj SATA disk jedinice.
- Optical Drive (ako je dostupno)
- SATA hard drive (ako je dostupan)
- Dijagnostika

Ekran sa sekvencom pokretanja sistema takođe prikazuje opciju za pristupanje ekranu programa System Setup.

Brisanje CMOS podešavanja

Informacije o ovom zadatku

 **OPREZ:** Brisanje CMOS podešavanja će resetovati podešavanja BIOS-a na računaru.

Koraci

1. Uklonite [poklopac osnove](#).
2. Odspojite kabl baterije sa matične ploče.
3. Uklonite [dugmastu bateriju](#).
4. Sačekajte jedan minut.
5. Postavite [dugmastu bateriju](#).
6. Povežite kabl baterije na matičnu ploču.
7. Postavite [poklopac osnove](#).

Brisanje lozinki za BIOS (System Setup) (Podešavanje sistema) i sistem

Informacije o ovom zadatku

Da biste obrisali lozinke sistema ili BIOS-a, kontaktirajte Dell tehničku podršku na način naveden na www.dell.com/contactdell.

 **NAPOMENA:** Da biste saznali kako da resetujete lozinke za Windows ili aplikacije, pogledajte dokumentaciju koju ste dobili uz Windows ili aplikaciju.

Rešavanje problema

Rukovanje naduvanim litijum-jonskim baterijama

Kao i većina laptopova, Dell laptopovi imaju litijum-jonske baterije. Litijum-jonska polimerska baterija je vrsta litijum-jonske baterije. Poslednjih godina popularnost litijum-jonskih polimerskih baterija sve više raste, pa su postale standard u elektroindustriji zbog potreba korisnika da imaju tanke baterije (pogotovo na novim izuzetno tankim laptopovima) dugog radnog veka. Naduvavanje ćelija baterije je sastavni deo tehnologije rada litijum-jonskih polimerskih baterija.

Naduvane baterije mogu da imaju negativne posledice po performanse laptopa. Prekinite sa korišćenjem laptopa, isključite ga iz struje tako što ćete izvaditi adapter za naizmjeničnu struju iz utičnice i ostavite bateriju da se isprazni da ne bi došlo do daljih oštećenja kućišta uređaja ili unutrašnjih komponenti koja mogu da izazovu kvar.

Naduvane baterije ne smete da koriste, zamenite ih i odložite u otpad na odgovarajući način. Preporučujemo vam da se obratite podršci za proizvode kompanije Dell da biste saznali koje su vam opcije na raspolaganju za zamenu naduvanih baterija prema uslovima važeće garancije ili ugovora o servisiranju, kao i opcije za zamenu od strane ovlašćenog servisera kompanije Dell.

Smernice za rukovanje litijum-jonskim baterijama i njihovu zamenu su sledeće:

- Budite oprezni pri rukovanju litijum-jonskih baterija.
- Ispraznite bateriju pre nego što je izvadite iz sistema. Izvadite adapter za naizmjeničnu struju iz sistema i koristite sistem samo na bateriju da biste ga ispraznili. Ako sistem ne može da se uključi kad pritisnete dugme za napajanje, baterija je u potpunosti ispražnjena.
- Nemojte da pritiskate, ispuštate, oštećujete bateriju ili je probijate drugim objektima.
- Ne izlažite bateriju visokim temperaturama i ne rastavljajte sklopove i ćelije baterije.
- Ne pritiskajte površinu baterije.
- Bateriju nemojte rastavljati.
- Ne koristite nikakve alatke da biste odvojili bateriju.
- Ako se baterija zaglavi u uređaju zbog širenja, ne pokušavajte da je izvadite jer probijanje, savijanje ili pritiskanje baterije može da bude opasno.
- Ne pokušavajte da vratite oštećenu ili naduvanu bateriju u laptop.
- Naduvane baterije koje su pokrivene garancijom treba da se vrate u Dell u odobreno pakovanju (koje dostavlja Dell). To treba da bude u skladu sa transportnim propisima. Naduvane baterije koje nisu pokrivene garancijom treba da se odlože u otpad u odobrenom reciklažnom centru. Obratite se podršci za proizvode kompanije Dell na <https://www.dell.com/support> da biste dobili pomoć i dalja uputstva.
- Upotreba baterije koja ne pripada kompaniji Dell ili nekompatibilne baterije može povećati rizik od požara ili eksplozije. Zamenite bateriju samo kompatibilnom baterijom kupljenom od kompanije Dell koja je dizajnirana za rad sa vašim Dell računarom. Nemojte koristiti bateriju drugih računara na vašem računaru. Uvek kupujte originalne baterije na sajtu <https://www.dell.com> ili na neki drugi način direktno od kompanije Dell.

Litijum-jonske baterije mogu da se naduvaju iz različitih razloga, kao što je starost, broj ciklusa punjenja ili izloženost velikoj toploti. Više informacija o tome kako da poboljšate performanse i radni vek laptop baterije i kako da smanjite mogućnost pojave ovog problema na minimum pronađite u odeljku [Dell laptop baterija – Česta pitanja](#).

Ažuriranje BIOS-a u sistemu Windows

Koraci

1. Idite na www.dell.com/support.
2. Kliknite na **Podrška za proizvod**. U polju **Pretraži podršku** unesite servisnu oznaku svog računara a zatim kliknite na **Pretraži**.

 **NAPOMENA:** Ako nemate servisnu oznaku, koristite SupportAssist da biste automatski identifikovali računar. Možete da koristite i ID proizvoda ili da ručno potražite model računara.
3. Kliknite na karticu **Upravljački programi i preuzimanja**. Otvorite opciju **Pronađi upravljačke programe**.
4. Izaberite operativni sistem koji je instaliran na vašem računaru.

5. U padajućem meniju **Kategorija** izaberite stavku **BIOS**.
6. Izaberite najnoviju verziju BIOS-a i kliknite na **Preuzmi** da biste preuzeli BIOS fajl za računar.
7. Kada se preuzimanje završi, pronađite fasciklu u kojoj ste sačuvali datoteku za ažuriranje BIOS-a.
8. Dvaput kliknite na ikonu datoteke za ažuriranje BIOS-a i pratite uputstva na ekranu.
Više informacija potražite u članku baze znanja [000124211](https://www.dell.com/support) na www.dell.com/support.

Ažuriranje BIOS-a pomoću USB diska u Windowsu

Koraci

1. Pratite proceduru od 1. do 6. koraka u odeljku „Ažuriranje BIOS-a u Windows okruženju“ da biste preuzeli najnoviju programsku datoteku za podešavanje BIOS-a.
2. Napravite USB disk za pokretanje sistema. Više informacija potražite u članku baze znanja [000145519](https://www.dell.com/support) na www.dell.com/support.
3. Kopirajte programsku datoteku za podešavanje BIOS-a na USB disk za pokretanje sistema.
4. Povežite USB disk za pokretanje sistema sa računarom na kome treba da ažurirate BIOS.
5. Restartujte računar i pritisnite **F12**.
6. Pokrenite USB disk u **meniju za jednokratno pokretanje**.
7. Unesite naziv programske datoteke za podešavanje BIOS-a i pritisnite taster **Enter**.
Videćete **Uslužni program za ažuriranje BIOS-a**.
8. Sledite uputstva na ekranu da biste dovršili ažuriranje BIOS-a.

Dell SupportAssist provera performansi sistema pre pokretanja

Informacije o ovom zadatku

SupportAssist dijagnostika (takođe se naziva dijagnostika sistema) vrši sveobuhvatnu proveru hardvera. Dell SupportAssist provera performansi sistema pre pokretanja je ugrađena sa BIOS-om, a BIOS je pokreće interno. Ugrađena dijagnostika sistema pruža niz opcija za određene uređaje ili grupe uređaja koje vam omogućavaju:

- da pokrenete testove automatski ili u interaktivnom režimu
- da ponovite testove
- da prikazete ili sačuvate rezultate testova
- da prođete kroz testove kako biste uveli dodatne opcije testiranja i obezbedili dodatne informacije o neispravnim uređajima
- da pregledate statusne poruke koje pružaju informacije o tome da li su testovi uspešno završeni
- da pregledate poruke o greškama koje pružaju informacije o problemima nastalim tokom testiranja

 **NAPOMENA:** Neki testovi za posebne uređaje zahtevaju interakciju korisnika. Uvek budite pored terminala računara za vreme obavljanja dijagnostičkih testova.

Dodatne informacije potražite u odeljku <https://www.dell.com/support/kbdoc/000180971>.

Pokretanje SupportAssist provera performansi sistema pre pokretanja

Koraci

1. Uključite računar.
2. Dok se sistem računara pokreće, pritisnite taster F12 kada se pojavi Dell logotip.
3. Na ekranu za podizanje sistema izaberite opciju **Diagnostics (Dijagnostika)**.
4. Kliknite na strelicu u donjem levom uglu.
Prikazaće se početna stranica za dijagnostiku.
5. Kliknite na strelicu u donjem desnom uglu da biste otišli na listu stranica.
Navedene su otkrivene stavke.
6. Ako želite da pokrenete dijagnostički test na određenom uređaju, pritisnite Esc i kliknite na **Da** kako biste zaustavili dijagnostički test.
7. Izaberite uređaj u levom oknu i kliknite na **Pokreni testove**.

8. Ako postoje bilo kakvi problemi prikazaće se kodovi grešaka.
Zabeležite kôd greške i broj potvrde i obavestite kompaniju Dell.

Svetla za dijagnostiku sistema

Svetlo za status napajanja i baterije

Svetlo za status napajanja i baterije pokazuje status napajanja i baterije računara. Ovo su stanja napajanja:

Neprekidno belo: Adapter za napajanje je povezan i baterija je napunjena više od 5%.

Žuto svetlo: Računar radi na baterijsko napajanje i kapacitet baterije je manji od 5%.

Isključeno:

- Adapter za napajanje je povezan i baterija je potpuno napunjena.
- Računar radi na baterijsko napajanje i kapacitet baterije je veći od 5%.
- Računar je u stanju spavanja, hibernacije ili je isključen.

Svetlo za status napajanja i baterije može da trepće žuto ili belo u zavisnosti od unapred definisanih „kodova treptanja“ koji ukazuju na razne greške.

Na primer, svetlo za status napajanja i baterije treperi žuto dva puta nakon čega sledi pauza, a zatim treperi belo tri puta nakon čega sledi pauza. Ovaj šablon 2,3 se nastavlja dok se računar ne isključi, što pokazuje da memorija ili RAM memorija nisu detektovane.

Tabela u nastavku pokazuje različite svetlosne šablone za status napajanja i baterije, kao i povezane probleme.

i **NAPOMENA:** Dijagnostički kodovi lampica u nastavku i preporučena rešenja su namenjeni za rešavanje problema od strane Dell servisera. Rešavanje problema i popravke treba da obavljate samo u okviru ovlašćenja ili smernica Dell tima za tehničku pomoć. Šteta usled servisiranja koje nije ovlastila kompanija Dell nije pokrivena vašom garancijom.

Tabela 3. Dijagnostički kodovi LED lampica

Dijagnostički kodovi lampica (belo, žuto)	Opis problema
2,1	Greška procesora
2,2	Matična ploča: otkazivanje BIOS-a ili ROM-a (memorija samo za čitanje)
2,3	Nije otkrivena memorija ili RAM (radna memorija)
2,4	Otkazivanje memorije ili RAM-a (radna memorija)
2,5	Instalirana nevažeća memorija
2,6	Greška matične ploče ili čipseta
2,7	Otkazivanje ekrana – SBIOS poruka
3,1	Otkazivanje dugmaste baterije
3,2	Otkazivanje PCI kartice, video kartice/čipa
3,3	Slika za oporavak nije pronađena
3,4	Slika za oporavak je pronađena ali je nevažeća
3,5	Otkazivanje šine za napajanje
3,6	Flešovanje BIOS-a sistema nije dovršeno
3,7	Greška u interfejsu za Management Engine (ME)

Omogućavanje Intel Optane memorije

Koraci

1. Na traci zadataka kliknite na okvir za pretragu, pa ukucajte **Intel Rapid Storage Technology**.
2. Kliknite na **Intel Rapid Storage Technology**.

Prikazaće se **Intel Rapid Storage Technology** prozor.

3. Na kartici **Status** kliknite na **Enable** (Omogućiti) da biste omogućili Intel Optane memoriju.
4. Na ekranu sa upozorenjem izaberite kompatibilnu brzu disk jedinicu, pa kliknite na **Yes** (Da) da biste nastavili sa omogućavanjem Intel Optane memorije.
5. Kliknite na **Intel Optane memory (Intel Optane memorija) > Reboot (Ponovo pokreni)** da biste dovršili omogućavanje Intel Optane memorije.

 **NAPOMENA:** Možda treba da pokrenete aplikacije i do tri puta da biste primetili sve pogodnosti u poboljšanju učinka.

Onemogućavanje Intel Optane memorije

Informacije o ovom zadatku

 **OPREZ:** Ne deinstalirajte upravljački program za Intel Rapid Storage Technology kada onemogućite Intel Optane memoriju jer će to dovesti do greške plavog ekrana. Korisnički interfejs za Intel Rapid Storage Technology možete da uklonite bez deinstaliranja upravljačkog programa.

 **NAPOMENA:** Onemogućite Intel Optane memoriju pre uklanjanja SATA skladišnog uređaja koji je ubrzan Intel Optane memorijskim modulom računara.

Koraci

1. Na traci zadataka kliknite na okvir za pretragu, pa ukucajte **Intel Rapid Storage Technology**.
2. Kliknite na **Intel Rapid Storage Technology**.
Prikazaće se **Intel Rapid Storage Technology** prozor.
3. Na kartici **Intel Optane memorija** kliknite na **Disable** (Onemogućiti) da biste onemogućili Intel Optane memoriju.
 **NAPOMENA:** Kod računara kod kojih Intel Optane memorija služi kao primarni skladišni prostor, ne onemogućujte Intel Optane memoriju. Opcija **Disable (Onemogućiti)** će biti zasivljena.
4. Kliknite na **Yes** (Da) ako prihvatate upozorenje.
Prikazaće se napredak onemogućavanja.
5. Kliknite na **Reboot** (Ponovo pokreni) da biste dovršili onemogućavanje Intel Optane memorije i resetovali računar.

Isključivanje i ponovno uključivanje Wi-Fi funkcije

Informacije o ovom zadatku

Ako računar ne može da se poveže sa internetom zbog problema sa povezivanjem na Wi-Fi mrežu, možete da isključite i ponovo uključite Wi-Fi funkciju. U nastavku je navedena procedura sa uputstvima za isključivanje i ponovno uključivanje Wi-Fi funkcije.

 **NAPOMENA:** Neki dobavljači internet usluga obezbeđuju kombinovani uređaj modem/ruter.

Koraci

1. Isključite računar.
2. Isključite modem.
3. Isključite bežični ruter.
4. Sačekajte 30 sekundi.
5. Uključite bežični ruter.
6. Uključite modem.
7. Uključite računar.

Oslobodite zaostalu energiju (obavite hardverski reset)

Informacije o ovom zadatku

Zaostala energija predstavlja zaostali statički elektricitet koji ostaje u računaru čak i kad se on isključi i baterija ukloni.

Iz bezbednosnih razloga i da biste zaštitili osetljive elektronske komponente u računaru morate da oslobodite zaostalu energiju pre nego što započnete uklanjanje ili zamenu bilo kojih komponenti u računaru.

Oslobađanje zaostale energije ili poznato i kao „hardverski reset“ je takođe jedan od uobičajenih koraka za rešavanje problema ako se operativni sistem ne učitava pri pokretanju ili resetovanju računara.

Da biste oslobodili zaostalu energiju (obavili hardverski reset)

Koraci

1. Isključite računar.
2. Isključite adapter za napajanje iz računara.
3. Uklonite poklopac osnove.
4. Uklonite bateriju.
5. Pritisnite i držite dugme za napajanje 20 sekundi da biste oslobodili zaostalu energiju.
6. Postavite bateriju.
7. Postavite poklopac osnove.
8. Uključite adapter za napajanje u računar.
9. Uključite računar.



 **NAPOMENA:** Više informacija o harvderskom resetu potražite u članku Dell baze znanja [000130881](https://www.dell.com/support) na www.dell.com/support.

Dobijanje pomoći i kontaktiranje kompanije Dell

Resursi za samostalnu pomoć

Možete dobiti informacije i pomoć o proizvodima i uslugama kompanije Dell korišćenjem ovih resursa za samostalnu pomoć:

Tabela 4. Resursi za samostalnu pomoć

Resursi za samostalnu pomoć	Lokacija resursa
Informacije o proizvodima i uslugama kompanije Dell	www.dell.com
Aplikacija My Dell	
Saveti	
Kontaktirajte podršku	U Windows pretragu unesite <code>Contact Support</code> i pritisnite Enter.
Pomoć na mreži za operativni sistem	www.dell.com/support/windows
Pristupajte vrhunskim rešenjima, dijagnostici, upravljačkim programima i preuzimanjima i saznajte više o računaru pomoću video snimaka, priručnika i dokumenata.	Vaš Dell računar se jedinstveno identifikuje servisnom oznakom ili kodom za brzi servis. Da biste pregledali relevantne resurse podrške za svoj Dell računar, unesite servisnu oznaku ili kôd za brzi servis na www.dell.com/support . Za više informacija o tome kako pronaći servisnu oznaku za računar, pogledajte Pronađite servisnu oznaku na računaru .
Članci iz Dell baze znanja za rešavanje raznih problema u vezi sa računarem	<ol style="list-style-type: none"> 1. Idite na www.dell.com/support. 2. Na traci menija na vrhu stranice za podršku, izaberite Podrška > Baza znanja. 3. U polju za pretragu na stranici Baza znanja otkucajte ključnu reč, temu ili broj modela, a zatim dodirnite ikonu za pretragu ili kliknite na nju da biste videli povezane članke.

Kontaktiranje kompanije Dell

Da biste kompaniju Dell kontaktirali u vezi sa prodajom, tehničkom podrškom ili korisničkim servisom, posetite www.dell.com/contactdell.

 **NAPOMENA:** Dostupnost se razlikuje u zavisnosti od zemlje/regiona i proizvoda, a neke usluge ne moraju biti dostupne u vašoj zemlji/regionu.

 **NAPOMENA:** Ako nemate aktivnu Internet vezu, kontakt podatke možete pronaći na vašoj fakturi, ambalaži, računu ili Dell katalogu proizvoda.