

Inspiron 5584

Manuale di servizio



Messaggi di N.B., Attenzione e Avvertenza

 **N.B.:** un messaggio N.B. (Nota Bene) indica informazioni importanti che contribuiscono a migliorare l'utilizzo del prodotto.

 **ATTENZIONE:** un messaggio di **ATTENZIONE** evidenzia la possibilità che si verifichi un danno all'hardware o una perdita di dati ed indica come evitare il problema.

 **AVVERTENZA:** un messaggio di **AVVERTENZA** evidenzia un potenziale rischio di danni alla proprietà, lesioni personali o morte.

Capitolo 1: Prima di intervenire sui componenti interni del computer.....	9
Operazioni preliminari.....	9
Capitolo 2: Dopo aver effettuato interventi sui componenti interni del computer.....	10
Capitolo 3: Istruzioni di sicurezza.....	11
Protezione dalle scariche elettrostatiche (ESD).....	11
Kit di servizio ESD	12
Trasporto dei componenti sensibili.....	13
Capitolo 4: Strumenti consigliati.....	14
Capitolo 5: Elenco viti.....	15
Capitolo 6: Rimozione del coperchio della base.....	17
Procedura.....	17
Capitolo 7: Ricollocamento del coperchio della base.....	20
Procedura.....	20
Capitolo 8: Rimozione della batteria.....	22
Precauzioni per le batterie agli ioni di litio.....	22
Prerequisiti.....	22
Procedura.....	22
Capitolo 9: Ricollocamento della batteria.....	24
Precauzioni per le batterie agli ioni di litio.....	24
Procedura.....	24
Post-requisiti.....	25
Capitolo 10: Rimozione dei moduli di memoria.....	26
Rimozione degli altoparlanti.....	26
Prerequisiti.....	26
Procedura.....	26
Procedura.....	27
Capitolo 11: Ricollocamento dei moduli di memoria.....	29
Procedura.....	29
Ricollocamento degli altoparlanti.....	29
Procedura.....	29
Post-requisiti.....	30
Capitolo 12: Rimozione della scheda per reti senza fili.....	31

Prerequisiti.....	31
Procedura.....	31
Capitolo 13: Ricollocamento della scheda per reti senza fili.....	33
Procedura.....	33
Post-requisiti.....	34
Capitolo 14: Rimozione della ventola.....	35
Procedura.....	35
Capitolo 15: Ricollocamento della ventola.....	36
Procedura.....	36
Capitolo 16: Rimozione dell'unità a stato solido/Intel Optane.....	37
Procedura.....	37
Capitolo 17: Ricollocamento dell'unità a stato solido/Intel Optane.....	40
Procedura per spostare il montaggio della vite M.2.....	40
Procedura.....	41
Capitolo 18: Rimozione del disco rigido.....	44
Prerequisiti.....	44
Procedura.....	44
Capitolo 19: Ricollocamento del disco rigido.....	47
Procedura.....	47
Post-requisiti.....	48
Capitolo 20: Rimozione degli altoparlanti.....	49
Prerequisiti.....	49
Procedura.....	49
Capitolo 21: Ricollocamento degli altoparlanti.....	51
Procedura.....	51
Post-requisiti.....	51
Capitolo 22: Rimozione del touchpad.....	52
Prerequisiti.....	52
Procedura.....	52
Capitolo 23: Ricollocamento del touchpad.....	54
Procedura.....	54
Post-requisiti.....	55
Capitolo 24: Rimozione del dissipatore di calore.....	56
Prerequisiti.....	56
Procedura.....	56

Capitolo 25: Ricollocamento del dissipatore di calore.....	58
Procedura.....	58
Post-requisiti.....	59
Capitolo 26: Rimozione della porta dell'adattatore di alimentazione.....	60
Rimozione del gruppo dello schermo.....	60
Prerequisiti.....	60
Procedura.....	60
Procedura.....	63
Capitolo 27: Ricollocamento della porta dell'adattatore di alimentazione.....	65
Procedura.....	65
Ricollocamento del gruppo dello schermo.....	66
Procedura.....	66
Post-requisiti.....	68
Capitolo 28: Rimozione della scheda di I/O.....	69
Prerequisiti.....	69
Procedura.....	69
Capitolo 29: Ricollocamento della scheda di I/O.....	72
Procedura.....	72
Post-requisiti.....	74
Capitolo 30: Rimozione della batteria pulsante.....	75
Prerequisiti.....	75
Procedura.....	75
Capitolo 31: Ricollocamento della batteria pulsante.....	77
Procedura.....	77
Post-requisiti.....	77
Capitolo 32: Rimozione della scheda del pulsante di Accensione.....	78
Prerequisiti.....	78
Procedura.....	78
Capitolo 33: Ricollocamento della scheda del pulsante di Accensione.....	80
Procedura.....	80
Post-requisiti.....	81
Capitolo 34: Rimozione del pulsante di alimentazione con lettore di impronte digitali.....	82
Prerequisiti.....	82
Procedura.....	82
Capitolo 35: Ricollocamento del pulsante di accensione con lettore di impronte digitali.....	84
Procedura.....	84
Post-requisiti.....	85

Capitolo 36: Rimozione del gruppo dello schermo.....	86
Prerequisiti.....	86
Procedura.....	86
Capitolo 37: Ricollocamento del gruppo dello schermo.....	89
Procedura.....	89
Post-requisiti.....	90
Capitolo 38: Rimozione della scheda di sistema.....	91
Prerequisiti.....	91
Procedura.....	91
Capitolo 39: Ricollocamento della scheda di sistema.....	95
Procedura.....	95
Post-requisiti.....	98
Inserimento del numero di servizio nel BIOS.....	98
Capitolo 40: Rimozione del gruppo del supporto per i polsi e tastiera.....	99
Prerequisiti.....	99
Procedura.....	99
Capitolo 41: Ricollocamento del gruppo del supporto per i polsi e tastiera.....	101
Procedura.....	101
Post-requisiti.....	101
Capitolo 42: Rimozione della cornice dello schermo.....	103
Prerequisiti.....	103
Procedura.....	103
Capitolo 43: Ricollocamento della cornice dello schermo.....	105
Procedura.....	105
Post-requisiti.....	105
Capitolo 44: Rimozione della fotocamera.....	106
Prerequisiti.....	106
Procedura.....	106
Capitolo 45: Ricollocamento della fotocamera.....	108
Procedura.....	108
Post-requisiti.....	109
Capitolo 46: Rimozione del pannello dello schermo.....	110
Prerequisiti.....	110
Procedura.....	110
Capitolo 47: Ricollocamento del pannello dello schermo.....	113
Procedura.....	113

Post-requisiti.....	114
Capitolo 48: Rimozione dei cardini dello schermo.....	115
Prerequisiti.....	115
Procedura.....	115
Capitolo 49: Ricollocamento dei cardini dello schermo.....	117
Procedura.....	117
Post-requisiti.....	118
Capitolo 50: Rimozione del cavo dello schermo.....	119
Prerequisiti.....	119
Procedura.....	119
Capitolo 51: Ricollocamento del cavo dello schermo.....	121
Procedura.....	121
Post-requisiti.....	121
Capitolo 52: Rimozione del gruppo coperchio posteriore dello schermo e antenna.....	122
Prerequisiti.....	122
Procedura.....	122
Capitolo 53: Ricollocamento del coperchio posteriore dello schermo e antenna.....	124
Procedura.....	124
Post-requisiti.....	124
Capitolo 54: Driver del dispositivo.....	126
Utilità di installazione del software per chipset di Intel.....	126
Driver video.....	126
Driver seriale I/O Intel.....	126
Interfaccia Intel TXE (Trusted Execution Engine).....	126
Driver del pulsante virtuale Intel.....	126
Driver senza fili e Bluetooth.....	126
Capitolo 55: Installazione di sistema.....	127
Installazione di sistema.....	127
Inserimento del programma di installazione del BIOS.....	127
Tasti di navigazione.....	127
Boot Sequence.....	128
Cancellazione delle impostazioni CMOS.....	128
Cancellazione delle password del BIOS (configurazione del sistema) e del sistema.....	128
Capitolo 56: Risoluzione dei problemi.....	129
Trattamento delle batterie agli ioni di litio rigonfie.....	129
Aggiornamento del BIOS in Windows.....	129
Aggiornamento del BIOS utilizzando l'unità USB in Windows.....	130
Diagnostica di verifica di controllo delle prestazioni di sistema al preavvio Dell SupportAssist.....	130
Esecuzione della verifica di prestazioni di sistema al preavvio SupportAssist.....	130

Indicatori di diagnostica di sistema.....	131
Abilitazione della memoria Intel Optane.....	132
Disabilitazione della memoria Intel Optane.....	132
Ciclo di alimentazione WiFi.....	133
Drenare l'energia residua (eseguire hard reset).....	133



Capitolo 57: Come ottenere assistenza e contattare Dell..... 134

Prima di intervenire sui componenti interni del computer

 **N.B.:** Le immagini contenute in questo documento possono differire a seconda della configurazione ordinata.

Operazioni preliminari

Procedura

1. Salvare e chiudere tutti i file aperti e uscire da tutte le applicazioni in esecuzione.
2. Arrestare il computer. Fare clic su **Start** >  **Alimentazione** > **Arresta il sistema**.
 **N.B.:** Se si utilizza un sistema operativo diverso, consultare la documentazione relativa alle istruzioni sullo spegnimento del sistema operativo.
3. Scollegare il computer e tutte le periferiche collegate dalle rispettive prese elettriche.
4. Scollegare tutti i dispositivi e le periferiche di rete collegati, come tastiera, mouse e monitor, dal computer.
5. Rimuovere qualsiasi scheda flash e disco ottico dal computer, se applicabile.

Dopo aver effettuato interventi sui componenti interni del computer

Informazioni su questa attività











 **ATTENZIONE:** Lasciare viti sparse o allentate all'interno del computer potrebbe danneggiarlo gravemente.

Procedura

1. Ricollocare tutte le viti e accertarsi che non rimangano viti sparse all'interno del computer.
2. Collegare eventuali periferiche, cavi o dispositivi esterni rimossi prima di aver iniziato gli interventi sul computer.
3. Ricollocare eventuali schede multimediali, dischi e qualsiasi altra parte rimossa prima di aver iniziato gli interventi sul computer.
4. Collegare il computer e tutte le periferiche collegate alle rispettive prese elettriche.
5. Accendere il computer.

Istruzioni di sicurezza

Utilizzare le seguenti istruzioni di sicurezza per proteggere il computer da danni potenziali e per garantire la propria sicurezza personale. Salvo diversamente indicato, ogni procedura inclusa in questo documento presuppone che siano state lette le informazioni sulla sicurezza spedite assieme al computer.

-  **AVVERTENZA:** Prima di effettuare interventi sui componenti interni, leggere le informazioni sulla sicurezza fornite assieme al computer. Per maggiori informazioni sulle procedure consigliate relative alla sicurezza, consultare la home page Conformità alle normative su www.dell.com/regulatory_compliance.
-  **AVVERTENZA:** Scollegare tutte le sorgenti di alimentazione prima di aprire il coperchio o i pannelli del computer. Dopo aver eseguito gli interventi sui componenti interni del computer, ricollocare tutti i coperchi, i pannelli e le viti prima di collegare il computer alla presa elettrica.
-  **ATTENZIONE:** Per evitare danni al computer, assicurarsi che la superficie di lavoro sia piana, asciutta e pulita.
-  **ATTENZIONE:** Per evitare danni ai componenti e alle schede, maneggiarli dai bordi ed evitare di toccare i piedini e i contatti.
-  **ATTENZIONE:** L'utente dovrà eseguire solo interventi di risoluzione dei problemi e le riparazioni nella misura autorizzata e secondo le direttive ricevute dal team dell'assistenza tecnica Dell. I danni dovuti alla manutenzione non autorizzata da Dell non sono coperti dalla garanzia. Consultare le istruzioni relative alla sicurezza fornite con il prodotto o all'indirizzo www.dell.com/regulatory_compliance.
-  **ATTENZIONE:** Prima di toccare qualsiasi componente interno del computer, scaricare a terra l'elettricità statica del corpo toccando una superficie metallica non verniciata, ad esempio sul retro del computer. Durante il lavoro, toccare a intervalli regolari una superficie metallica non verniciata per scaricare l'eventuale elettricità statica, che potrebbe danneggiare i componenti interni.
-  **ATTENZIONE:** Per scollegare un cavo, afferrare il connettore o la linguetta di rilascio, non il cavo stesso. Per evitare danni al computer, assicurarsi che la superficie di lavoro sia piana, asciutta e pulita. Quando si scollegano i cavi, mantenerli allineati uniformemente per evitare di piegare eventuali piedini dei connettori. Quando si collegano i cavi, accertarsi che le porte e i connettori siano orientati e allineati correttamente.
-  **ATTENZIONE:** Premere ed estrarre eventuali schede installate nel lettore di schede multimediali.
-  **ATTENZIONE:** Fare attenzione quando si manipolano le batterie agli ioni di litio nei notebook. Le batterie rigonfie non devono essere utilizzate e devono essere sostituite e smaltite nel modo corretto.
-  **N.B.:** Il colore del computer e di alcuni componenti potrebbe apparire diverso da quello mostrato in questo documento.

Protezione dalle scariche elettrostatiche (ESD)

Le scariche elettrostatiche sono una delle preoccupazioni principali quando si maneggiano componenti elettronici, in particolare se molto sensibili, come le schede di espansione, i processori, i moduli di memoria DIMM e le schede di sistema. Persino la minima scarica può danneggiare i circuiti anche in modo imprevisto, ad esempio con problemi intermittenti o una minore durata del prodotto. Mentre il settore spinge per ridurre i requisiti di alimentazione a fronte di una maggiore densità, la protezione ESD interessa sempre di più.

A causa della maggiore densità dei semiconduttori utilizzati negli ultimi prodotti Dell, ora la sensibilità ai possibili danni da elettricità statica è superiore rispetto al passato. Per questo motivo, alcuni metodi precedentemente approvati per la gestione dei componenti non sono più validi.

Due tipi di protezione contro i danni da scariche elettrostatiche sono i guasti gravi e intermittenti.

- **Guasti gravi:** rappresentano circa il 20% degli errori da ESD. Il danno provoca una perdita di funzionalità del dispositivo immediata e completa. Un esempio di guasto grave è quello di una memoria DIMM che, dopo una scossa elettrostatica, genera un sintomo "No POST/No Video" emettendo un segnale acustico di memoria mancante o non funzionante.
- **Guasti intermittenti:** rappresentano circa l'80% degli errori da ESD. L'elevato tasso di errori intermittenti indica che la maggior parte dei danni che si verificano non è immediatamente riconoscibile. Il modulo DIMM riceve una scossa elettrostatica, ma il tracciato è solo indebolito e non produce sintomi osservabili nell'immediato. La traccia indebolita può impiegare settimane o mesi prima di manifestare problemi e nel frattempo può compromettere l'integrità della memoria, errori di memoria intermittenti, ecc.

Il danno più difficile da riconoscere e risolvere i problemi è l'errore intermittente.

Per prevenire danni ESD, eseguire le seguenti operazioni:

- Utilizzare un cinturino ESD cablato completo di messa a terra. L'uso di cinturini antistatici wireless non è ammesso, poiché non forniscono protezione adeguata. Toccare lo chassis prima di maneggiarne i componenti non garantisce un'adeguata protezione alle parti più sensibili ai danni da ESD.
- Tutti questi componenti vanno maneggiati in un'area priva di elettricità statica. Se possibile, utilizzare rivestimenti antistatici da pavimento e da scrivania.
- Quando si estrae dalla confezione un componente sensibile all'elettricità statica, non rimuoverlo dall'involucro antistatico fino al momento dell'installazione. Prima di aprire la confezione antistatica, scaricare l'elettricità statica dal proprio corpo.
- Prima di trasportare un componente sensibile all'elettricità statica, riporlo in un contenitore o una confezione antistatica.

Kit di servizio ESD

Il kit di servizio non monitorato è quello utilizzato più comunemente. Ogni kit di servizio include tre componenti principali: tappetino antistatico, cinturino da polso e cavo per l'associazione.

Componenti del kit di servizio ESD

I componenti del kit di servizio ESD sono:

- **Tappetino antistatico:** il tappetino antistatico è disperdente ed è possibile riporvi i componenti durante le operazioni di manutenzione. Quando si utilizza un tappetino antistatico, il cinturino da polso deve essere stretto e il cavo di associazione collegato al tappetino e a un qualsiasi componente bare metal del sistema al quale si lavora. Dopodiché, è possibile rimuovere i componenti per la manutenzione dal sacchetto di protezione ESD e posizionarli direttamente sul tappetino. Gli elementi sensibili alle scariche elettrostatiche possono essere maneggiati e riposti in tutta sicurezza sul tappetino ESD, nel sistema o dentro una borsa.
- **Cinturino da polso e cavo di associazione:** il cinturino da polso e il cavo di associazione possono essere collegati direttamente al polso e all'hardware bare metal se non è necessario il tappetino ESD oppure al tappetino antistatico per proteggere l'hardware momentaneamente riposto sul tappetino. Il collegamento fisico del cinturino da polso e del cavo di associazione fra l'utente, il tappetino ESD e l'hardware è noto come "associazione". Utilizzare i kit di servizio solo con un cinturino da polso, un tappetino e un cavo di associazione. Non utilizzare mai cinturini da polso senza cavi. Tenere sempre presente che i fili interni del cinturino da polso sono soggetti a danni da normale usura e vanno controllati regolarmente con l'apposito tester per evitare accidentali danni all'hardware ESD. Si consiglia di testare il cinturino da polso e il cavo di associazione almeno una volta alla settimana.
- **Tester per cinturino da polso ESD:** i fili interni del cinturino ESD sono soggetti a usura. Quando si utilizza un kit non monitorato, è buona norma testare regolarmente il cinturino prima di ogni chiamata di servizio e, comunque, almeno una volta alla settimana. Il modo migliore per testare il cinturino da polso è utilizzare l'apposito tester. Se non si dispone di un tester per il cinturino da polso, rivolgersi alla sede regionale per richiederne uno. Per eseguire il test, collegare al tester il cavo di associazione del cinturino legato al polso e spingere il pulsante di esecuzione del test. Se il test ha esito positivo, si accende un LED verde; nel caso contrario, si accender un LED rosso.
- **Elementi di isolamento:** è fondamentale che i dispositivi sensibili alle scariche elettrostatiche, come gli alloggiamenti in plastica del dissipatore di calore, siano lontani dalle parti interne con funzione di isolamento, che spesso sono altamente cariche.
- **Ambiente operativo:** prima di implementare il kit di servizio ESD, valutare la situazione presso la sede del cliente. Ad esempio, distribuire il kit in un ambiente server è diverso dal farlo in un ambiente desktop o di un portatile. I server sono solitamente installati in rack all'interno di un data center, mentre i desktop o i portatili si trovano in genere sulle scrivanie degli uffici. Prediligere sempre un'area di lavoro ampia e piatta, priva di ingombri e sufficientemente grande da potervi riporre il kit ESD lasciando ulteriore spazio per il tipo di sistema da riparare. Inoltre, l'area di lavoro deve essere tale da non consentire scariche elettrostatiche. Prima di maneggiare i componenti hardware, controllare che i materiali isolanti presenti nell'area di lavoro, come il polistirolo e altri materiali plastici, si trovino sempre ad almeno 30 cm di distanza dalle parti sensibili.
- **Packaging ESD:** i dispositivi sensibili alle scariche elettrostatiche devono essere imballati con materiale antistatico, preferibilmente borse antistatiche. Tuttavia, il componente danneggiato deve essere sempre restituito nella stessa borsa e nello stesso imballaggio ESD del componente nuovo. La borsa ESD deve essere ripiegata e richiusa con nastro avvolto; utilizzare inoltre lo stesso materiale di imballaggio della scatola originale del componente nuovo. Al momento di rimuoverli dalla confezione, i dispositivi sensibili alle scariche elettrostatiche devono essere riposti solo su superfici di lavoro protette dalle scariche ESD e mai sopra la borsa, che è protetta solo all'interno. Questi elementi possono essere maneggiati e riposti solo sul tappetino ESD, nel sistema o dentro una borsa antistatica.

- **Trasporto dei componenti sensibili:** quando si trasportano componenti sensibili alle scariche elettrostatiche, ad esempio le parti di ricambio o componenti da restituire a Dell, per la sicurezza del trasporto è fondamentale riporli all'interno di sacchetti antistatici.

Riepilogo della protezione ESD

Durante la manutenzione dei prodotti Dell, si consiglia che i tecnici dell'assistenza sul campo utilizzino sempre la normale protezione ESD cablata con cinturino per la messa a terra e il tappetino antistatico protettivo. Inoltre, durante la manutenzione per i tecnici è fondamentale mantenere i componenti sensibili separati da tutte le parti dell'isolamento e utilizzare sacchetti antistatici per il trasporto dei componenti sensibili.

Trasporto dei componenti sensibili

Quando si trasportano componenti sensibili alle scariche elettrostatiche, ad esempio le parti di ricambio o componenti da restituire a Dell, per la sicurezza del trasporto è fondamentale riporli all'interno di sacchetti antistatici.

Sollevamento delle apparecchiature

Rispettare le seguenti linee guida nel sollevare le apparecchiature pesanti:

 **ATTENZIONE: Non sollevare pesi superiori ai 20 kg. Chiedere sempre l'aiuto necessario oppure utilizzare un dispositivo di sollevamento meccanico.**

1. Ottenere in condizioni di stabilità. Per una buona stabilità, mantenere i piedi distanziati l'uno dall'altro, con le punte rivolte all'esterno.
2. Contrarre i muscoli addominali. Gli addominali supportano la spina dorsale nell'eseguire il sollevamento, controbilanciando la forza del carico.
3. Sollevarsi facendo leva sulle gambe, anziché sulla schiena.
4. Mantenere il carico vicino. Più sarà vicino alla schiena, meno la solleciterà.
5. Mantenere la schiena dritta, sia nel sollevare che nel riporre a terra il carico. Non aggiungere il peso del corpo al carico. Evitare la torsione del corpo e della schiena.
6. Per riporre a terra il carico, ripetere gli stessi accorgimenti.

Strumenti consigliati

Le procedure in questo documento potrebbero richiedere i seguenti strumenti:

- Cacciavite a croce n. 1
- Cacciavite a testa piatta
- Spudger di plastica

Elenco viti

- i** **N.B.:** Durante la rimozione delle viti da un componente, si consiglia di prendere nota del tipo e del numero di viti, per poi posizionarle in una scatola apposita. Ciò assicura che vengano usati numeri e tipi di viti corretti una volta sostituito il componente.
- i** **N.B.:** Alcuni computer hanno superfici magnetiche. Assicurarsi che le viti non rimangano attaccate a tali superfici durante la sostituzione di un componente.
- i** **N.B.:** Il colore della vite può variare in base alla configurazione ordinata.

Tabella 1. Elenco viti



















Componente	Fissata al	Tipo di vite	Quantità	Immagine della vite
Coperchio della base	Gruppo poggiapolsi e tastiera	M2.5x6	7	
Batteria	Gruppo poggiapolsi e tastiera	M2x3	4	
Pannello del display	Gruppo del coperchio posteriore del display e antenna	M2x2.5	4	
Ventola	Gruppo poggiapolsi e tastiera	M2x3	3	
Gruppo disco rigido	Gruppo poggiapolsi e tastiera	M2x3	4	
Supporto del disco rigido	Disco rigido	M3x3	4	
Dissipatore di calore (solo per i computer con configurazione scheda grafica dedicata)	Scheda di sistema	M2x3	3	
Cardini	Gruppo poggiapolsi e tastiera	M2.5x5	6	
Staffe delle cerniere	Gruppo del coperchio posteriore del display e antenna	M2x2	8	
Scheda di I/O	Gruppo poggiapolsi e tastiera	M2x3	2	
Porta dell'adattatore per l'alimentazione	Gruppo poggiapolsi e tastiera	M2x3	1	
Staffa del pulsante di accensione	Gruppo poggiapolsi e tastiera	M2x2	2	
Pulsante di alimentazione con lettore di impronte digitali (opzionale)	Gruppo poggiapolsi e tastiera	M2x2	2	
Unità SSD/Intel Optane	Gruppo poggiapolsi e tastiera	M2x3	1	

Tabella 1. Elenco viti (continua)

Componente	Fissata al	Tipo di vite	Quantità	Immagine della vite
Scheda di sistema	Gruppo poggiapolsi e tastiera	M2x2	2	
Scheda di sistema	Gruppo poggiapolsi e tastiera	M2x3	2	
Staffa del touchpad	Gruppo poggiapolsi e tastiera	M2x2	3	
Staffa della scheda senza fili	Scheda di sistema	M2x3	1	

Rimozione del coperchio della base

i **N.B.:** Prima di effettuare interventi sui componenti interni del computer, leggere le informazioni sulla sicurezza fornite con il computer e seguire la procedura in [Prima degli interventi sui componenti interni del computer](#). Dopo gli interventi sui componenti interni del computer, seguire le istruzioni descritte in [Dopo gli interventi sui componenti interni del computer](#). Per maggiori informazioni sulle procedure consigliate relative alla sicurezza, consultare la home page Conformità alle normative su www.dell.com/regulatory_compliance.

Procedura

Informazioni su questa attività

Procedura

1. Rimuovere le sette viti (M2.5x6) che fissano il coperchio della base al gruppo del supporto per i polsi e tastiera.
2. Allentare le due viti di fissaggio sul coperchio della base.

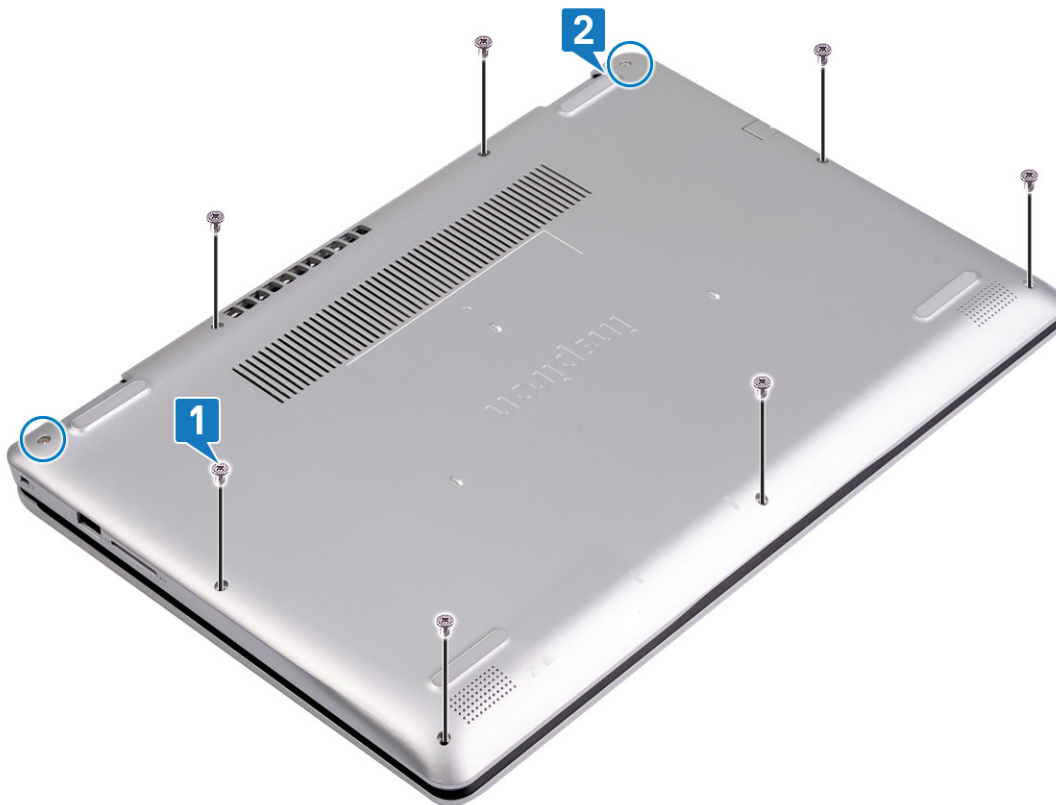

3. Utilizzando un graffietto in plastica, fare leva sul coperchio della base partendo dalle tacche che si trovano nell'angolo superiore sinistro della base del computer.
4. Sollevare il coperchio della base dal gruppo del supporto per i polsi e tastiera.



i **N.B.:** I seguenti passaggi sono applicabili solo se si desidera rimuovere altri componenti del computer.

5. Scollegare il cavo della batteria dalla scheda di sistema.

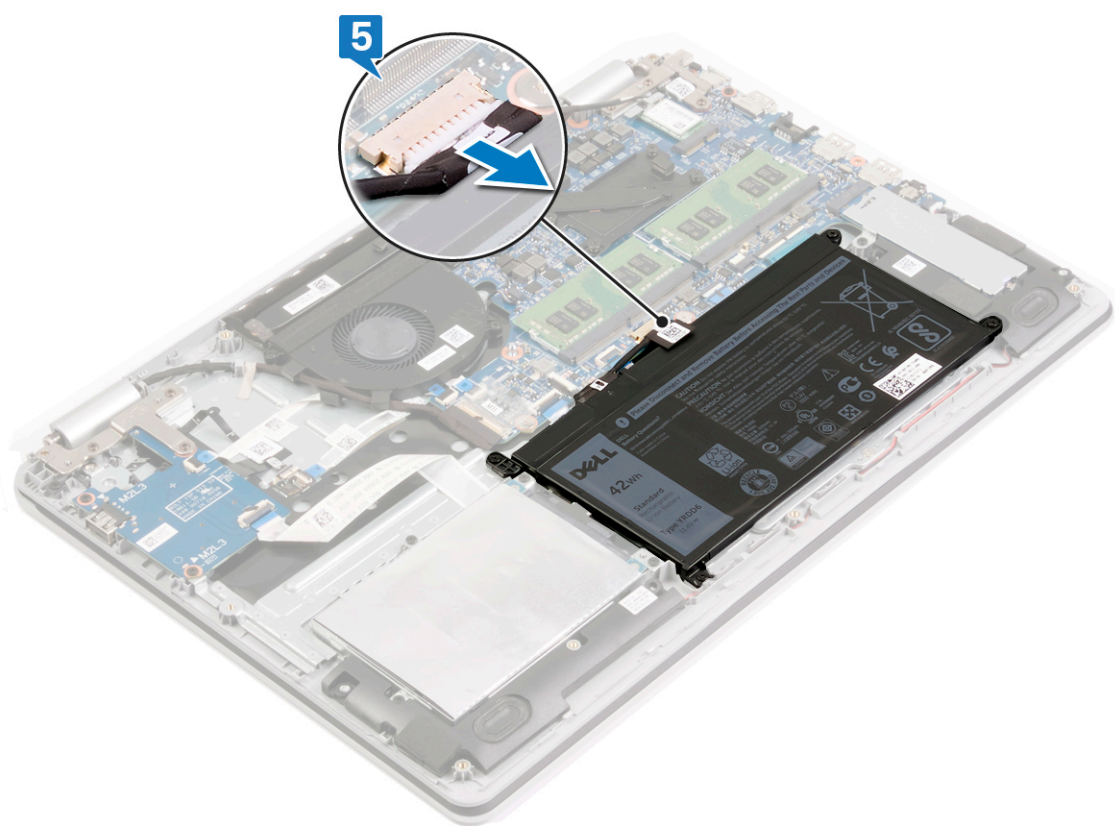

6. Premere e tenere premuto il pulsante di accensione per 5 secondi per eseguire la messa a terra del computer e prosciugare l'energia residua.

Ricollocamento del coperchio della base

N.B.: Prima di effettuare interventi sui componenti interni del computer, leggere le informazioni sulla sicurezza fornite con il computer e seguire la procedura in [Prima degli interventi sui componenti interni del computer](#). Dopo gli interventi sui componenti interni del computer, seguire le istruzioni descritte in [Dopo gli interventi sui componenti interni del computer](#). Per maggiori informazioni sulle procedure consigliate relative alla sicurezza, consultare la home page Conformità alle normative su www.dell.com/regulatory_compliance.

Procedura

Procedura

1. Collegare il cavo della batteria alla scheda di sistema (se applicabile).

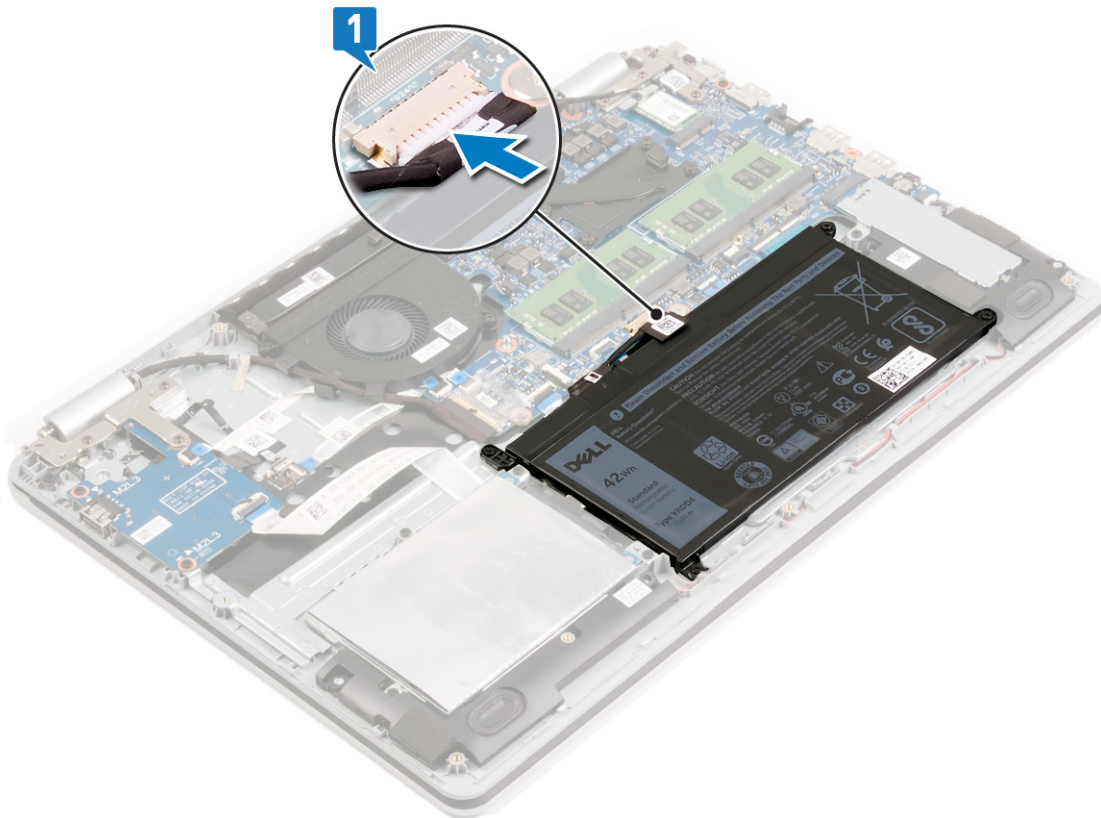

2. Collocare il coperchio della base sul gruppo del supporto per i polsi e tastiera, quindi far scattare il coperchio della base in posizione.

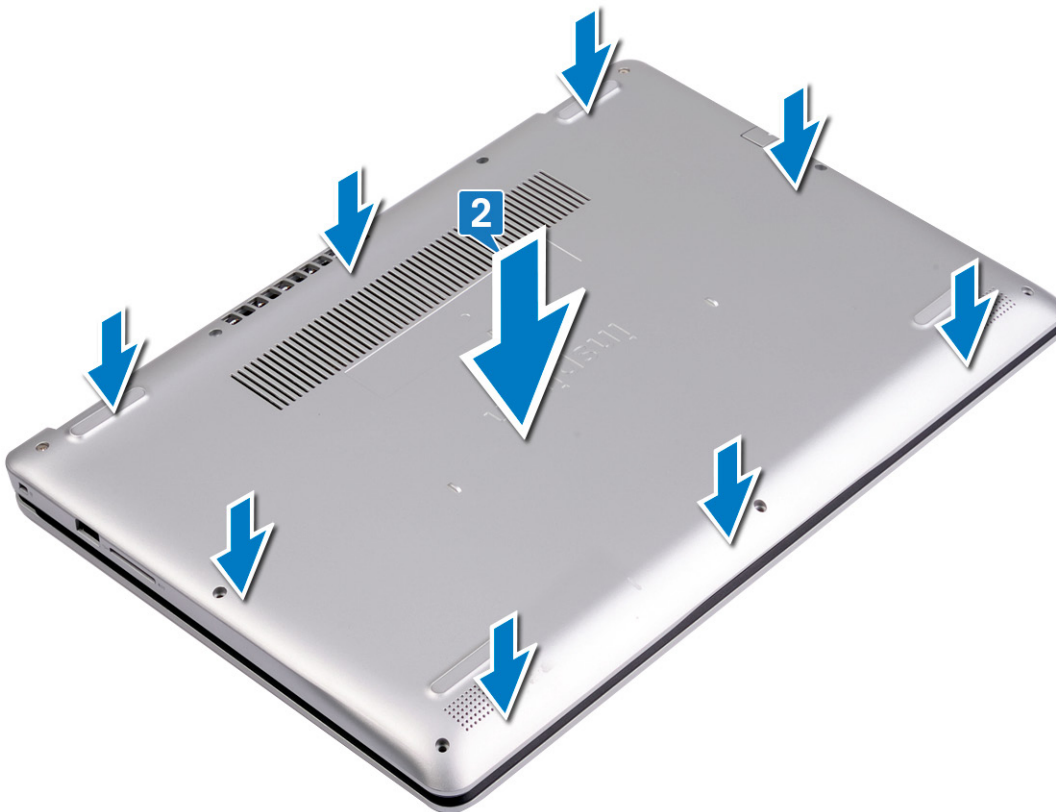

3. Riposizionare le sette viti (M2.5x6) che fissano il coperchio della base al gruppo del supporto per i polsi e tastiera.
4. Serrare le due viti che fissano il coperchio della base al gruppo del supporto per i polsi e tastiera.

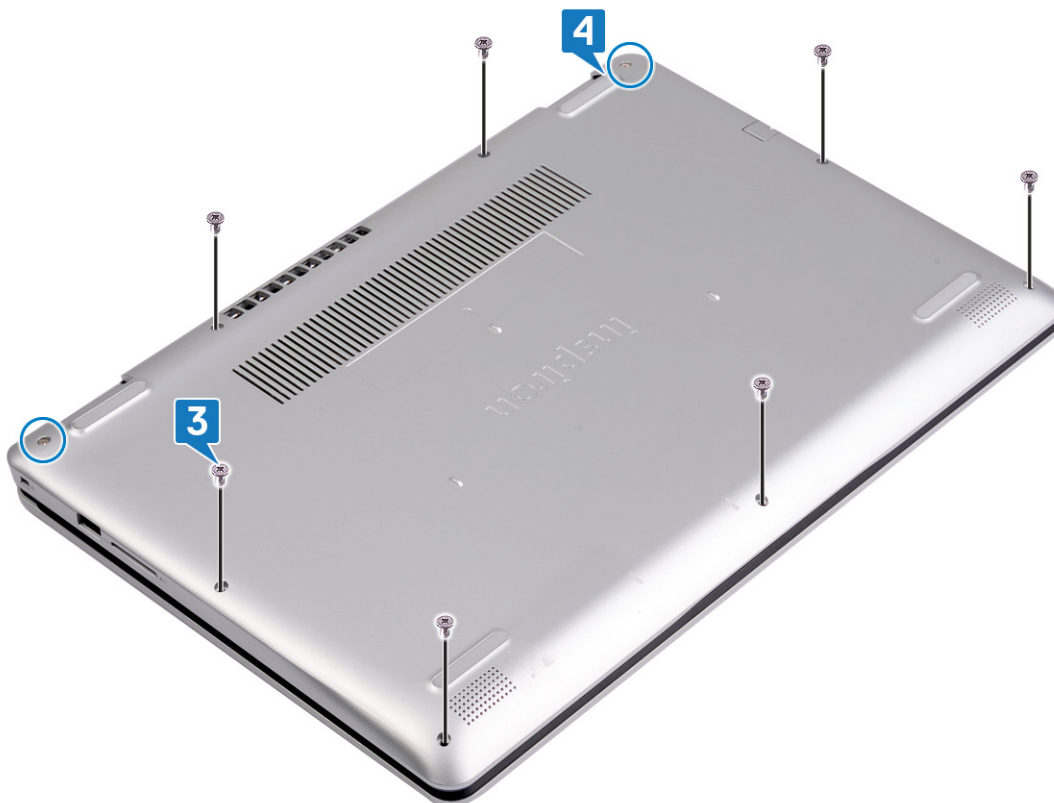

Rimozione della batteria

N.B.: Prima di effettuare interventi sui componenti interni del computer, leggere le informazioni sulla sicurezza fornite con il computer e seguire la procedura in [Prima degli interventi sui componenti interni del computer](#). Dopo gli interventi sui componenti interni del computer, seguire le istruzioni descritte in [Dopo gli interventi sui componenti interni del computer](#). Per maggiori informazioni sulle procedure consigliate relative alla sicurezza, consultare la home page Conformità alle normative su www.dell.com/regulatory_compliance.

Precauzioni per le batterie agli ioni di litio

ATTENZIONE:

- Fare attenzione quando si manipolano le batterie agli ioni di litio.
- Scaricare completamente la batteria prima di rimuoverla. Scollegare l'adattatore per l'alimentazione CA dal sistema e azionare il computer esclusivamente con alimentazione a batteria: la batteria è completamente scarica quando il computer non si accende più quando si preme il pulsante di alimentazione.
- Non comprimere, far cadere, danneggiare o perforare la batteria con corpi estranei.
- Non esporre la batteria a temperature elevate né smontarne pacchi e celle.
- Non premere con forza sulla superficie della batteria.
- Non piegare la batteria.
- Non utilizzare strumenti di alcun tipo per fare leva sulla batteria.
- Assicurarsi che tutte le viti durante la manutenzione di questo prodotto non vengano perse o inserite in modo errato, per evitare perforazioni o danni accidentali alla batteria e ad altri componenti del sistema.
- Se una batteria rimane bloccata in un computer in seguito a un rigonfiamento, non tentare di estrarla, in quanto perforare, piegare o comprimere una batteria agli ioni di litio può essere pericoloso. In tal caso, contattare il supporto tecnico Dell per assistenza. Vedere www.dell.com/contactdell.
- Acquistare sempre batterie autentiche da www.dell.com o partner e rivenditori Dell autorizzati.
- Le batterie rigonfie non devono essere utilizzate e devono essere sostituite e smaltite nel modo corretto. Per le linee guida su come gestire e sostituire le batterie agli ioni di litio rigonfie, consultare [trattamento delle batterie agli ioni di litio rigonfie](#).

Prerequisiti

Procedura

Rimuovere il coperchio della base.

Procedura

Informazioni su questa attività

Procedura

1. Scollegare il cavo della batteria dalla scheda di sistema.

N.B.: Questo passaggio è applicabile se il cavo della batteria non è stato scollegato in precedenza.

2. Rimuovere le quattro viti (M2x3) che fissano la batteria al gruppo del supporto per i polsi e tastiera.
3. Sollevare la batteria dal gruppo del supporto per i polsi e tastiera.

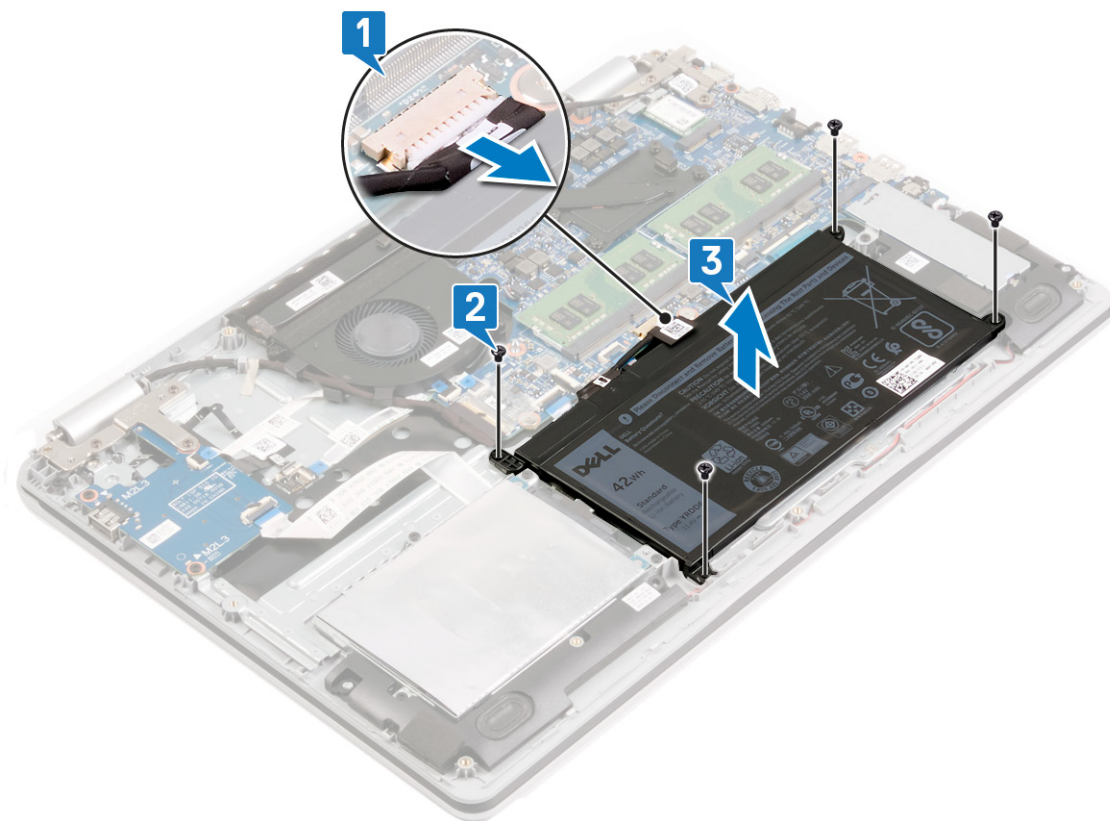

Ricollocamento della batteria

N.B.: Prima di effettuare interventi sui componenti interni del computer, leggere le informazioni sulla sicurezza fornite con il computer e seguire la procedura in [Prima degli interventi sui componenti interni del computer](#). Dopo gli interventi sui componenti interni del computer, seguire le istruzioni descritte in [Dopo gli interventi sui componenti interni del computer](#). Per maggiori informazioni sulle procedure consigliate relative alla sicurezza, consultare la home page Conformità alle normative su www.dell.com/regulatory_compliance.

Precauzioni per le batterie agli ioni di litio

ATTENZIONE:

- Fare attenzione quando si manipolano le batterie agli ioni di litio.
- Scaricare completamente la batteria prima di rimuoverla. Scollegare l'adattatore per l'alimentazione CA dal sistema e azionare il computer esclusivamente con alimentazione a batteria: la batteria è completamente scarica quando il computer non si accende più quando si preme il pulsante di alimentazione.
- Non comprimere, far cadere, danneggiare o perforare la batteria con corpi estranei.
- Non esporre la batteria a temperature elevate né smontarne pacchi e celle.
- Non premere con forza sulla superficie della batteria.
- Non piegare la batteria.
- Non utilizzare strumenti di alcun tipo per fare leva sulla batteria.
- Assicurarsi che tutte le viti durante la manutenzione di questo prodotto non vengano perse o inserite in modo errato, per evitare perforazioni o danni accidentali alla batteria e ad altri componenti del sistema.
- Se una batteria rimane bloccata in un computer in seguito a un rigonfiamento, non tentare di estrarla, in quanto perforare, piegare o comprimere una batteria agli ioni di litio può essere pericoloso. In tal caso, contattare il supporto tecnico Dell per assistenza. Vedere www.dell.com/contactdell.
- Acquistare sempre batterie autentiche da www.dell.com o partner e rivenditori Dell autorizzati.
- Le batterie rigonfie non devono essere utilizzate e devono essere sostituite e smaltite nel modo corretto. Per le linee guida su come gestire e sostituire le batterie agli ioni di litio rigonfie, consultare [trattamento delle batterie agli ioni di litio rigonfie](#).

Procedura

Procedura

1. Allineare i fori della vite sulla batteria a quelli presenti sul gruppo del supporto per i polsi e tastiera.
2. Ricollocare le quattro viti (M2x3) che fissano la batteria al gruppo del supporto per i polsi e tastiera.
3. Collegare il cavo della batteria alla scheda di sistema.

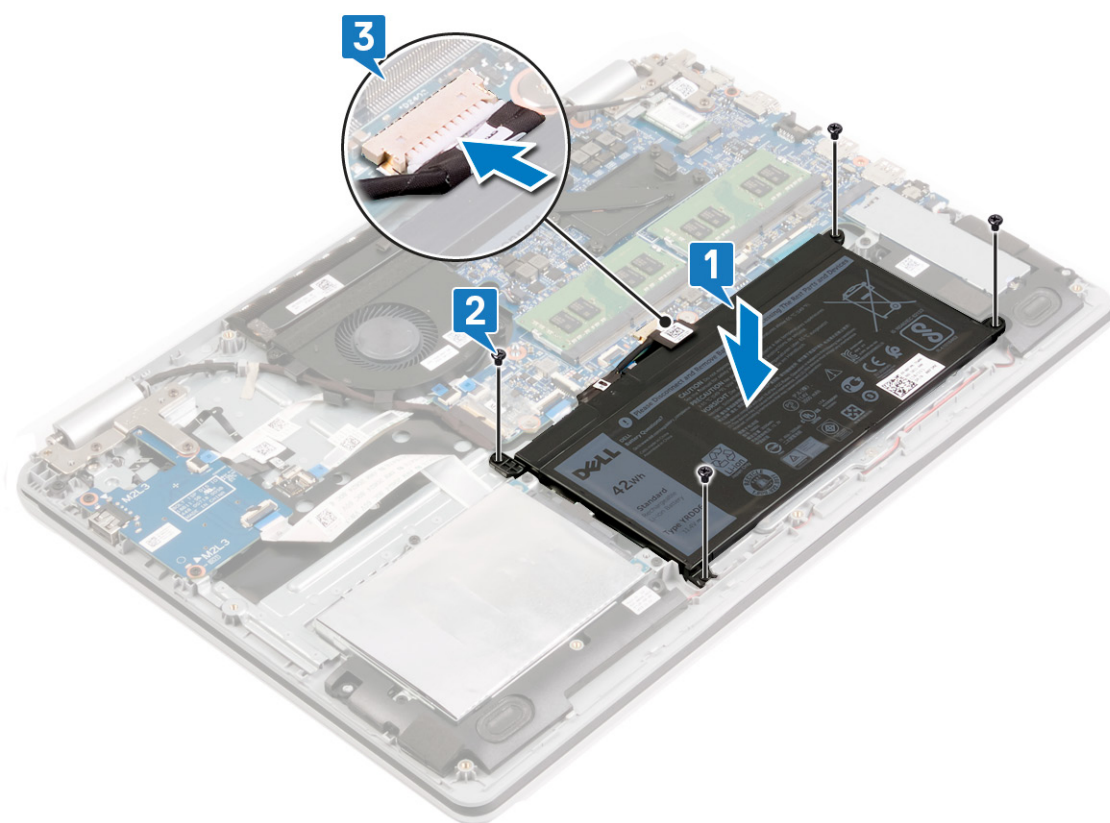

Post-requisiti

Procedura

Ricollocare il [coperchio della base](#).

Rimozione dei moduli di memoria

i **N.B.:** Prima di effettuare interventi sui componenti interni del computer, leggere le informazioni sulla sicurezza fornite con il computer e seguire la procedura in [Prima degli interventi sui componenti interni del computer](#). Dopo gli interventi sui componenti interni del computer, seguire le istruzioni descritte in [Dopo gli interventi sui componenti interni del computer](#). Per maggiori informazioni sulle procedure consigliate relative alla sicurezza, consultare la home page Conformità alle normative su www.dell.com/regulatory_compliance.

Rimozione degli altoparlanti

i **N.B.:** Prima di effettuare interventi sui componenti interni del computer, leggere le informazioni sulla sicurezza fornite con il computer e seguire la procedura in [Prima degli interventi sui componenti interni del computer](#). Dopo gli interventi sui componenti interni del computer, seguire le istruzioni descritte in [Dopo gli interventi sui componenti interni del computer](#). Per maggiori informazioni sulle procedure consigliate relative alla sicurezza, consultare la home page Conformità alle normative su www.dell.com/regulatory_compliance.

Prerequisiti

Procedura

Rimuovere il coperchio della base.

Procedura

Procedura

1. Scollegare il cavo degli altoparlanti dalla scheda di sistema.
2. Prendere nota dell'instradamento del cavo dell'altoparlante e rimuoverlo dalle guide di instradamento sul gruppo di supporto per i polsi e tastiera.
3. Estrarre gli altoparlanti sinistro e destro e il relativo cavo dal gruppo del supporto per i polsi e tastiera.

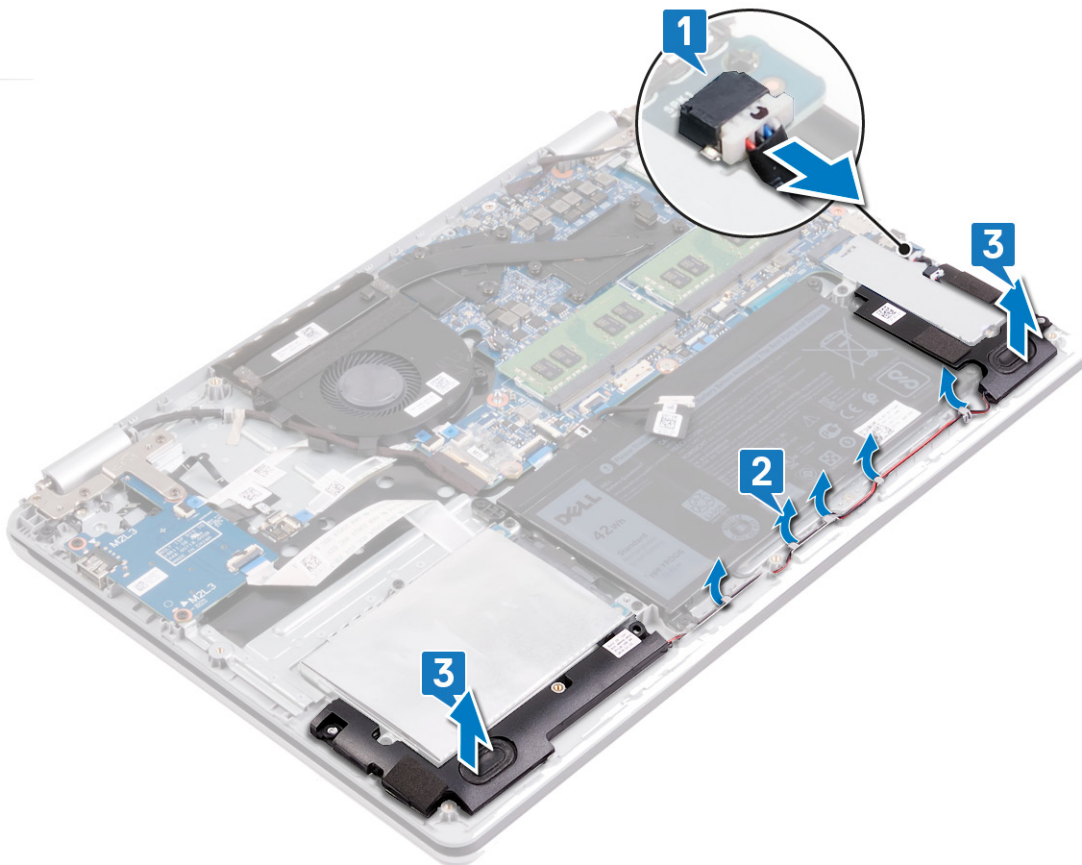

Procedura

Informazioni su questa attività

i **N.B.:** A seconda della configurazione ordinata, il computer può avere uno o due moduli di memoria.

Procedura

1. Individuare i moduli di memoria nel computer.



2. Utilizzare la punta delle dita per allargare delicatamente i fermagli di fissaggio su ciascuna estremità dello slot del modulo di memoria, finché il modulo non scatta fuori sede.
3. Rimuovere il modulo di memoria dallo slot corrispondente.

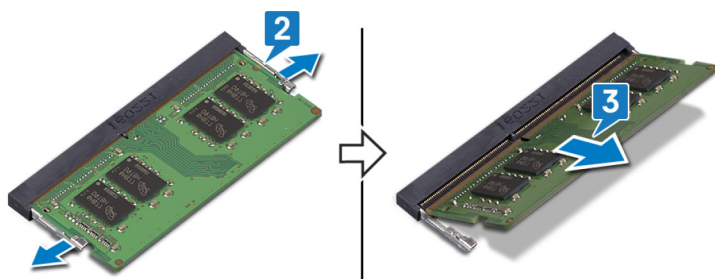

Ricollocamento dei moduli di memoria

i **N.B.:** Prima di effettuare interventi sui componenti interni del computer, leggere le informazioni sulla sicurezza fornite con il computer e seguire la procedura in [Prima degli interventi sui componenti interni del computer](#). Dopo gli interventi sui componenti interni del computer, seguire le istruzioni descritte in [Dopo gli interventi sui componenti interni del computer](#). Per maggiori informazioni sulle procedure consigliate relative alla sicurezza, consultare la home page Conformità alle normative su www.dell.com/regulatory_compliance.

Procedura

Informazioni su questa attività

i **N.B.:** A seconda della configurazione, il computer può avere uno o due moduli di memoria.

Procedura

1. Allineare la tacca sul modulo di memoria con la linguetta sul relativo slot.
2. Far scorrere saldamente il modulo di memoria nell'alloggiamento con un'angolazione.
3. Premere il modulo di memoria finché non scatta in posizione.

i **N.B.:** Se non si sente lo scatto, rimuovere il modulo di memoria e reinstallarlo.

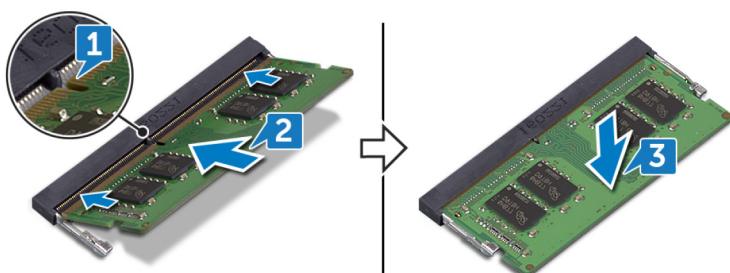

Ricollocamento degli altoparlanti

i **N.B.:** Prima di effettuare interventi sui componenti interni del computer, leggere le informazioni sulla sicurezza fornite con il computer e seguire la procedura in [Prima degli interventi sui componenti interni del computer](#). Dopo gli interventi sui componenti interni del computer, seguire le istruzioni descritte in [Dopo gli interventi sui componenti interni del computer](#). Per maggiori informazioni sulle procedure consigliate relative alla sicurezza, consultare la home page Conformità alle normative su www.dell.com/regulatory_compliance.

Procedura

Informazioni su questa attività

i **N.B.:** Se durante la rimozione degli altoparlanti si rimuovono anche i gommini, rimetterli in posizione prima di sostituire gli altoparlanti.

Procedura

1. Utilizzando i supporti di allineamento e i gommini, collocare l'altoparlante sinistro e destro negli slot sul gruppo di supporto per i polsi e tastiera.
2. Indirizzare il cavo dell'altoparlante attraverso le guide di instradamento sul gruppo del supporto per i polsi e tastiera.
3. Collegare il cavo degli altoparlanti alla scheda di sistema.

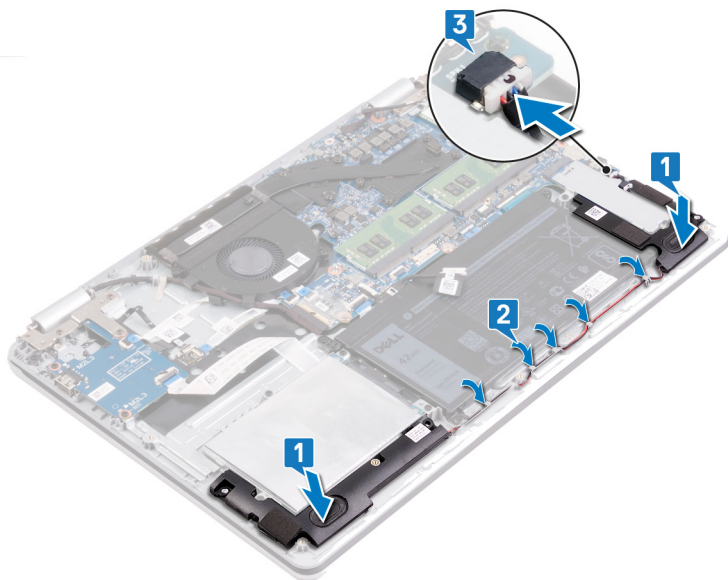

Post-requisiti

Procedura

Ricollocare il [coperchio della base](#).

Rimozione della scheda per reti senza fili

N.B.: Prima di effettuare interventi sui componenti interni del computer, leggere le informazioni sulla sicurezza fornite con il computer e seguire la procedura in [Prima degli interventi sui componenti interni del computer](#). Dopo gli interventi sui componenti interni del computer, seguire le istruzioni descritte in [Dopo gli interventi sui componenti interni del computer](#). Per maggiori informazioni sulle procedure consigliate relative alla sicurezza, consultare la home page Conformità alle normative su www.dell.com/regulatory_compliance.

Prerequisiti

Procedura

Rimuovere il [coperchio della base](#).

Procedura

Procedura

1. Individuare la scheda per reti senza fili nel computer.

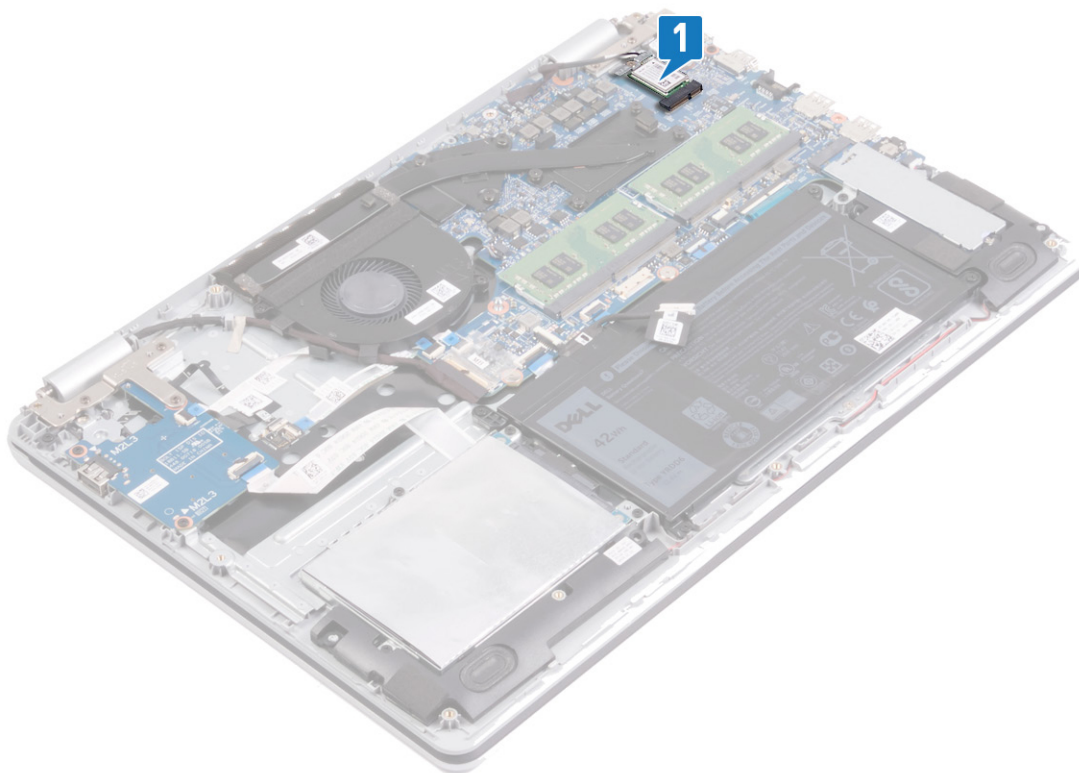

2. Rimuovere la vite (M2x3) che fissa la staffa della scheda senza fili alla scheda di sistema.
3. Far scorrere e rimuovere la staffa della scheda per reti senza fili dalla stessa scheda.

4. Utilizzando un graffietto in plastica, scollegare i cavi dell'antenna dalla scheda per reti senza fili.
5. Far scorrere e rimuovere la scheda per reti senza fili dal relativo slot.

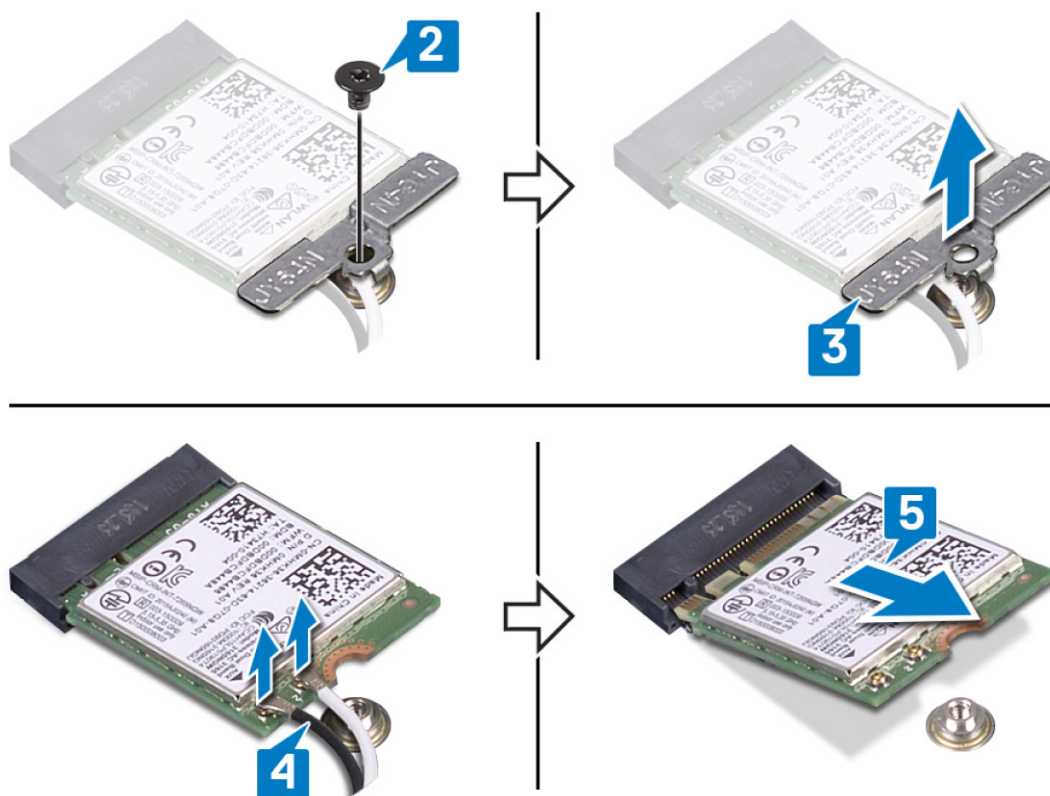

Ricollocamento della scheda per reti senza fili

N.B.: Prima di effettuare interventi sui componenti interni del computer, leggere le informazioni sulla sicurezza fornite con il computer e seguire la procedura in [Prima degli interventi sui componenti interni del computer](#). Dopo gli interventi sui componenti interni del computer, seguire le istruzioni descritte in [Dopo gli interventi sui componenti interni del computer](#). Per maggiori informazioni sulle procedure consigliate relative alla sicurezza, consultare la home page Conformità alle normative su www.dell.com/regulatory_compliance.

Procedura

Informazioni su questa attività

ATTENZIONE: Per evitare di danneggiare la scheda per reti senza fili, non posizionare i cavi sotto di essa.

Procedura

1. Allineare la tacca presente sulla scheda senza fili con la linguetta sullo slot della scheda stessa.
2. Inserire la scheda per reti senza fili da un angolo nel relativo slot.
3. Collegare i cavi dell'antenna alla scheda senza fili.

La seguente tabella fornisce la combinazione di colori dei cavi dell'antenna per la scheda per reti senza fili supportata dal computer.

Tabella 2. Combinazione di colori dei cavi dell'antenna

Connettori sulla scheda senza fili	Colore del cavo dell'antenna
Principale (triangolo bianco)	Bianco
Ausiliario (triangolo nero)	Nero

4. Far scorrere e riposizionare la staffa della scheda wireless sulla scheda stessa.
5. Riposizionare la vite (M2x3) che fissa la staffa della scheda wireless alla scheda stessa e al gruppo di supporto per i polsi e tastiera.

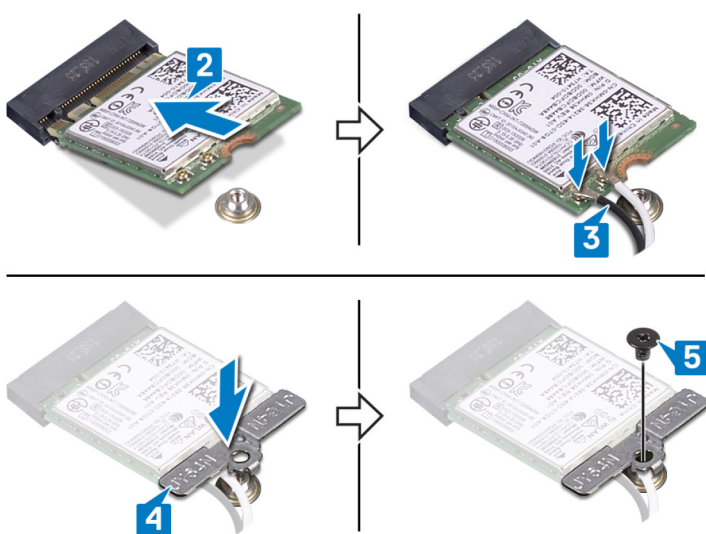

Post-requisiti

Procedura

Ricollocare il [coperchio della base](#).

Rimozione della ventola

N.B.: Prima di effettuare interventi sui componenti interni del computer, leggere le informazioni sulla sicurezza fornite con il computer e seguire la procedura in [Prima degli interventi sui componenti interni del computer](#). Dopo gli interventi sui componenti interni del computer, seguire le istruzioni descritte in [Dopo gli interventi sui componenti interni del computer](#). Per maggiori informazioni sulle procedure consigliate relative alla sicurezza, consultare la home page Conformità alle normative su www.dell.com/regulatory_compliance.

Procedura

Procedura

1. Rimuovere i cavi dello schermo dalle relative guide di instradamento sulla ventola.
2. Scollegare il cavo della ventola dalla scheda di sistema.
3. Rimuovere le due viti (M2x3) che fissano la ventola al gruppo di supporto per i polsi e tastiera.
4. Sollevare la ventola per separarla dal gruppo di supporto per i polsi e tastiera.

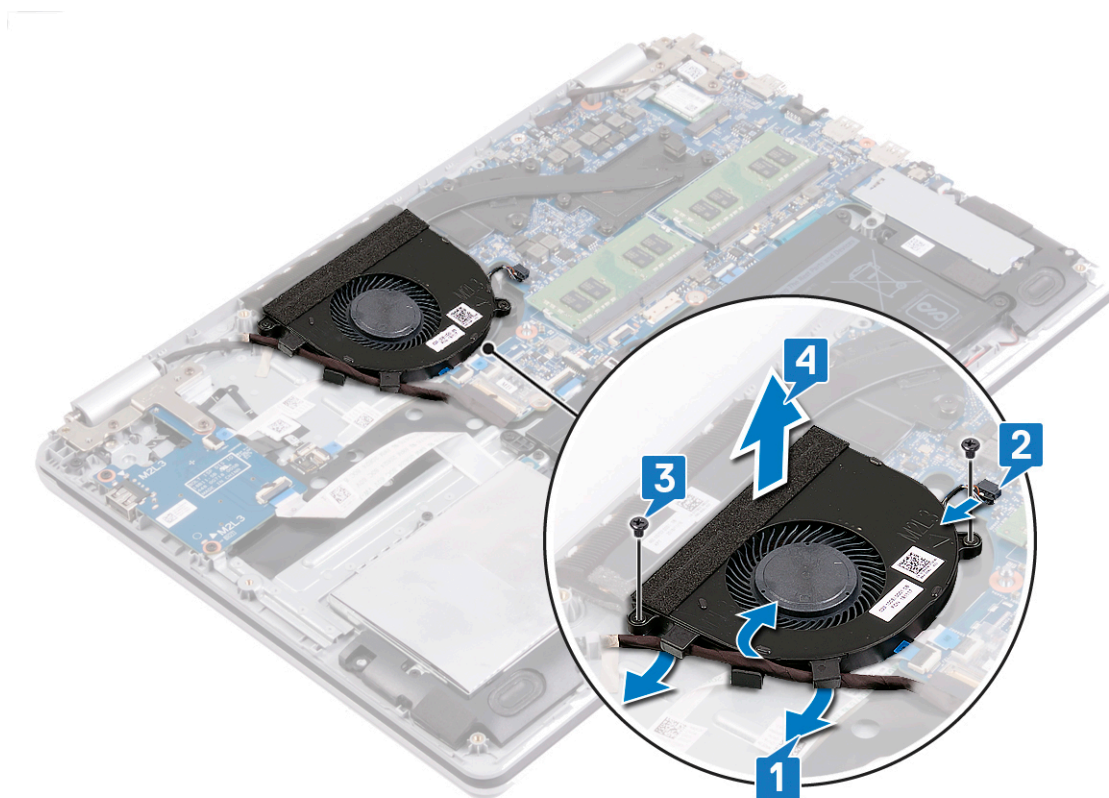

Ricollocamento della ventola

N.B.: Prima di effettuare interventi sui componenti interni del computer, leggere le informazioni sulla sicurezza fornite con il computer e seguire la procedura in [Prima degli interventi sui componenti interni del computer](#). Dopo gli interventi sui componenti interni del computer, seguire le istruzioni descritte in [Dopo gli interventi sui componenti interni del computer](#). Per maggiori informazioni sulle procedure consigliate relative alla sicurezza, consultare la home page Conformità alle normative su www.dell.com/regulatory_compliance.

Procedura

Procedura

1. Allineare i fori delle viti sulla ventola a quelli presenti sul gruppo di supporto per i polsi e tastiera.
2. Ricollocare le due viti (M2x3) che fissano la ventola al gruppo di supporto per i polsi e tastiera.
3. Collegare il cavo della ventola alla scheda di sistema.
4. Instradare il cavo dello schermo attraverso le guide di instradamento sulla ventola.

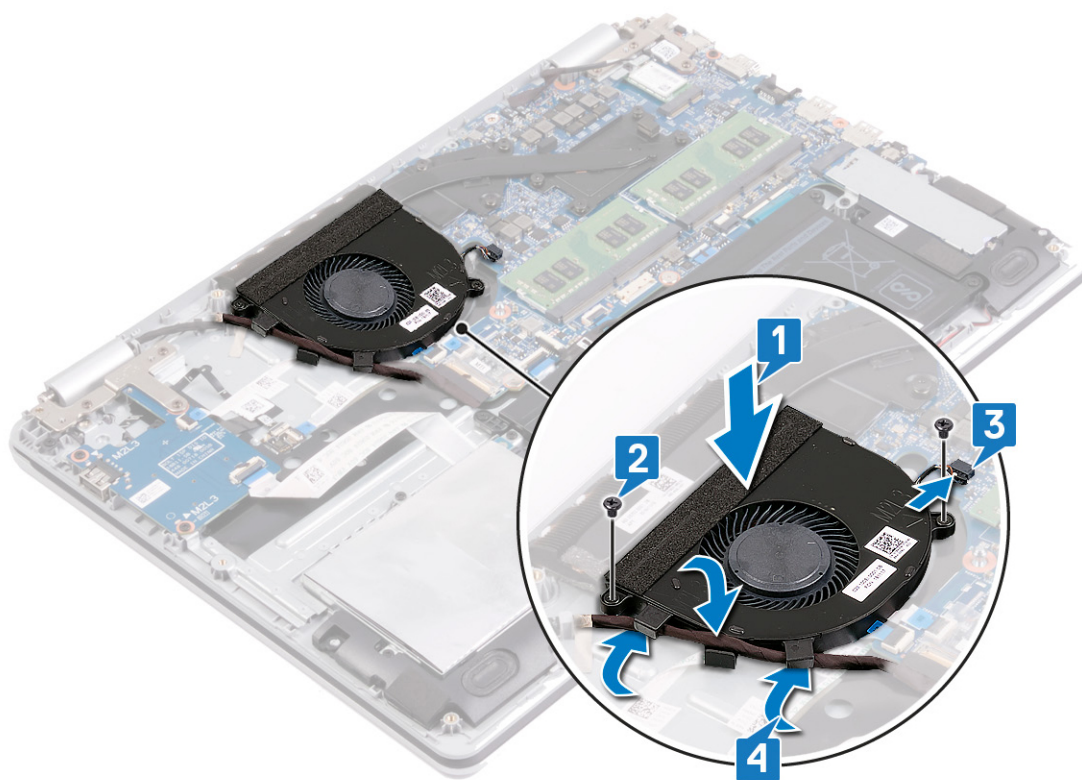

Rimozione dell'unità a stato solido/Intel Optane.

È necessario disattivare il dispositivo Intel Optane prima di rimuoverlo dal computer. Per ulteriori informazioni sulla disabilitazione del dispositivo Intel Optane, vedere [Disattivazione memoria Intel Optane](#).

i **N.B.:** Prima di effettuare interventi sui componenti interni del computer, leggere le informazioni sulla sicurezza fornite con il computer e seguire la procedura in [Prima degli interventi sui componenti interni del computer](#). Dopo gli interventi sui componenti interni del computer, seguire le istruzioni descritte in [Dopo gli interventi sui componenti interni del computer](#). Per maggiori informazioni sulle procedure consigliate relative alla sicurezza, consultare la home page Conformità alle normative su www.dell.com/regulatory_compliance.

Procedura

Informazioni su questa attività

i **N.B.:** Lo slot della scheda M.2 del computer può supportare le seguenti configurazioni:

- Unità a stato solido M.2 2230
- Unità a stato solido M.2 2280
- M.2 2280 Intel Optane

i **N.B.:** A seconda della configurazione installata, potrebbe essere installata nel computer una protezione termica. Se non è installata nessuna protezione termica, ignorare i passaggi 1 e 2.

Procedura

1. Rimuovere la vite che fissa la protezione termica al gruppo del supporto per i polsi e tastiera.
2. Sollevare la protezione termica dall'unità a stato solido/Intel Optane.

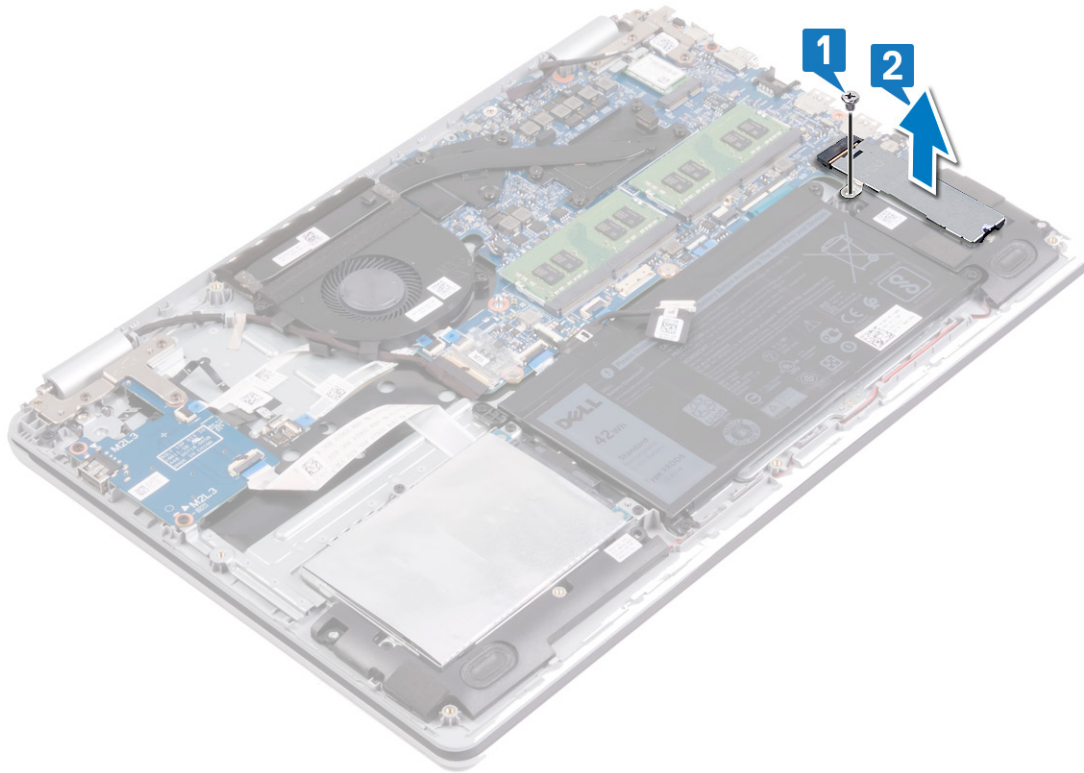

3. Rimuovere la vite (M2x3) che fissa l'unità a stato solido/Intel Optane al gruppo del supporto per i polsi e tastiera.
4. Sollevare l'unità a stato solido/Intel Optane a una certa angolazione e rimuoverla dal relativo slot.

M.2 2280

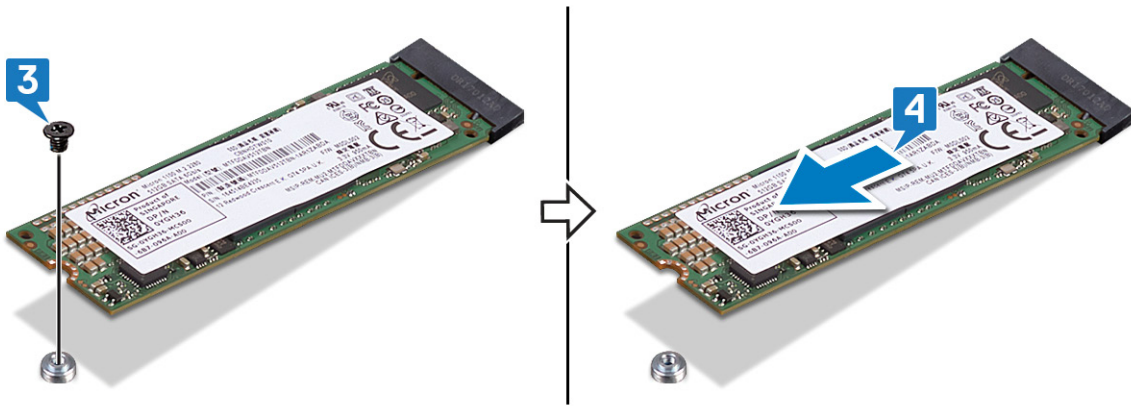

M.2 2230

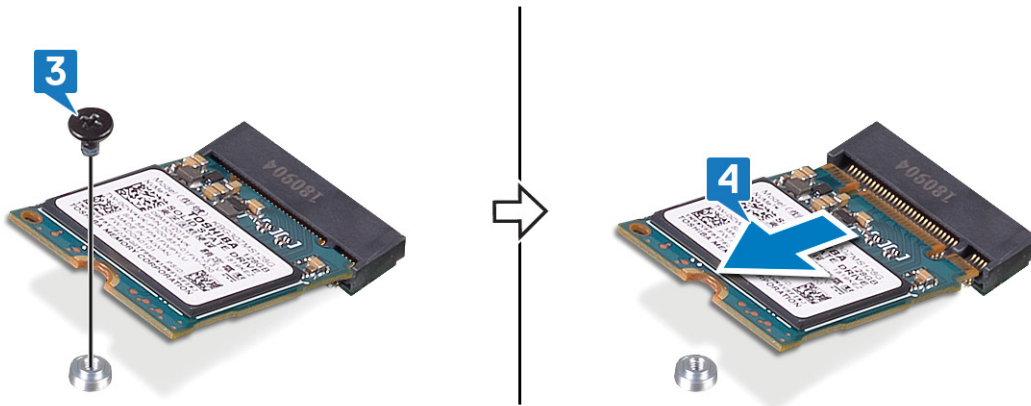

Ricollocamento dell'unità a stato solido/Intel Optane

Abilitare il dispositivo Intel Optane dopo la sostituzione. Per ulteriori informazioni sull'abilitazione del dispositivo Intel Optane, vedere [Attivazione memoria Intel Optane](#).

N.B.: Prima di effettuare interventi sui componenti interni del computer, leggere le informazioni sulla sicurezza fornite con il computer e seguire la procedura in [Prima degli interventi sui componenti interni del computer](#). Dopo gli interventi sui componenti interni del computer, seguire le istruzioni descritte in [Dopo gli interventi sui componenti interni del computer](#). Per maggiori informazioni sulle procedure consigliate relative alla sicurezza, consultare la home page Conformità alle normative su www.dell.com/regulatory_compliance.

ATTENZIONE: Le unità a stato solido sono estremamente delicate, e vanno maneggiate con cura.

Procedura per spostare il montaggio della vite M.2

Informazioni su questa attività

Il computer supporta due fattori di forma per la scheda M. 2:

- M.2 2230
- M.2 2280

Se si sta sostituendo la scheda M.2 con un fattore di forma diverso, eseguire la seguente procedura per spostare il montaggio della vite M.2 in un'altra posizione che si adatta al nuovo fattore di forma. Se la scheda di ricambio è dello stesso fattore di forma di quella precedentemente installata, saltare questa procedura.

Procedura

1. Rimuovere la vite (M2x3) che fissa il montaggio della vite M.2 al gruppo del supporto per i polsi e tastiera.
2. Sollevare il montaggio della vite M.2 dallo slot sul gruppo del supporto per i polsi e tastiera.
3. Ruotare a 180° il montaggio della vite.
4. Posizionare il montaggio della vite M.2 nello slot sul gruppo del supporto per i polsi e tastiera.
5. Riposizionare la vite (M2x3) che fissa il montaggio della vite M.2 al gruppo del supporto per i polsi e tastiera.

2280 to 2230

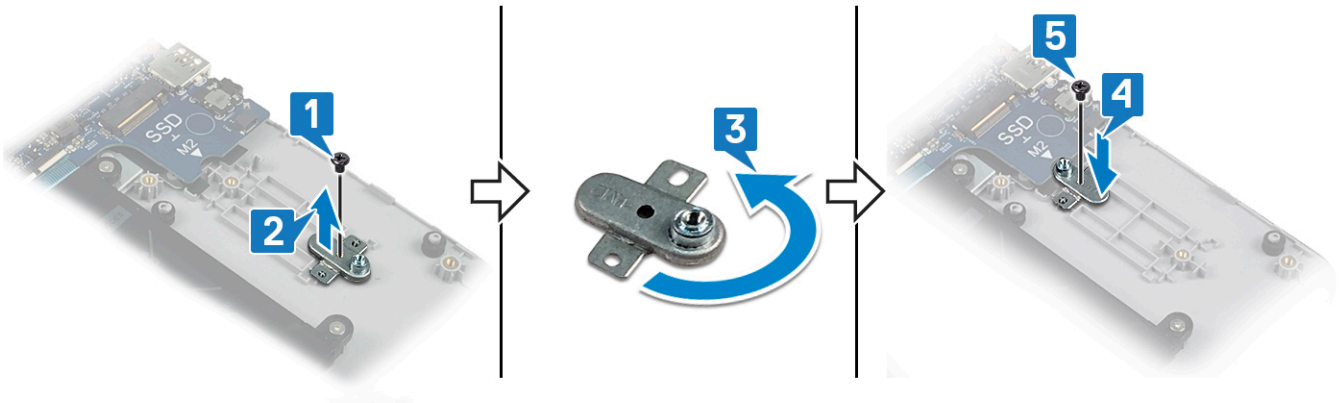

2230 to 2280

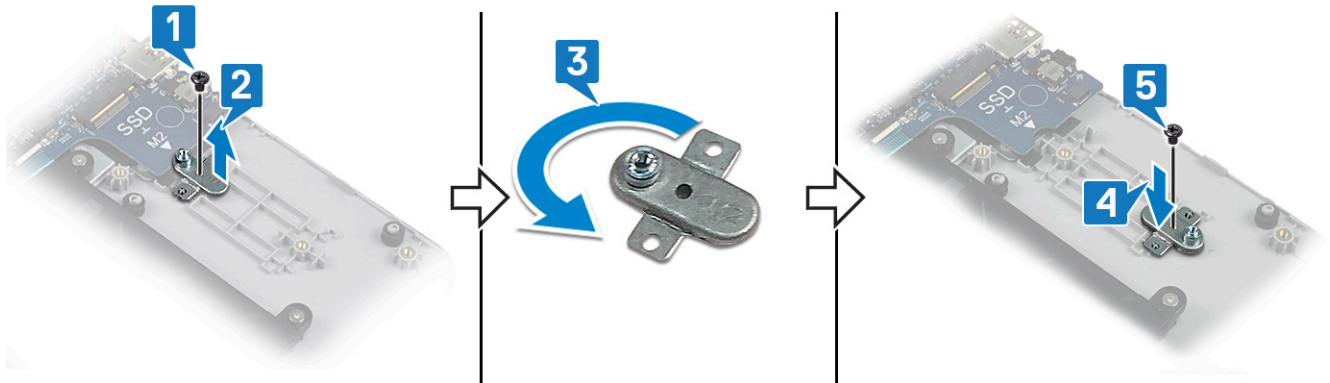

Procedura

Informazioni su questa attività

i **N.B.:** Lo slot della scheda M.2 del computer può supportare le seguenti configurazioni:

- Unità a stato solido M.2 2230
- Unità a stato solido M.2 2280
- M.2 2280 Intel Optane

i **N.B.:** A seconda della configurazione, potrebbe essere installata nel computer una protezione termica. Se non è installata nessuna protezione termica ignorare i passaggi 4 e 5.

Procedura

1. Allineare la tacca sull'unità a stato solido/Intel Optane con la linguetta sullo slot dell'unità stessa.
2. Far scorrere l'unità a stato solido/Intel Optane con decisione nello slot per unità a stato solido/Intel Optane in posizione angolata.
3. Riposizionare la vite (M2x3) che fissa l'unità a stato solido/Intel Optane al gruppo del supporto per i polsi e tastiera.

M.2 2280

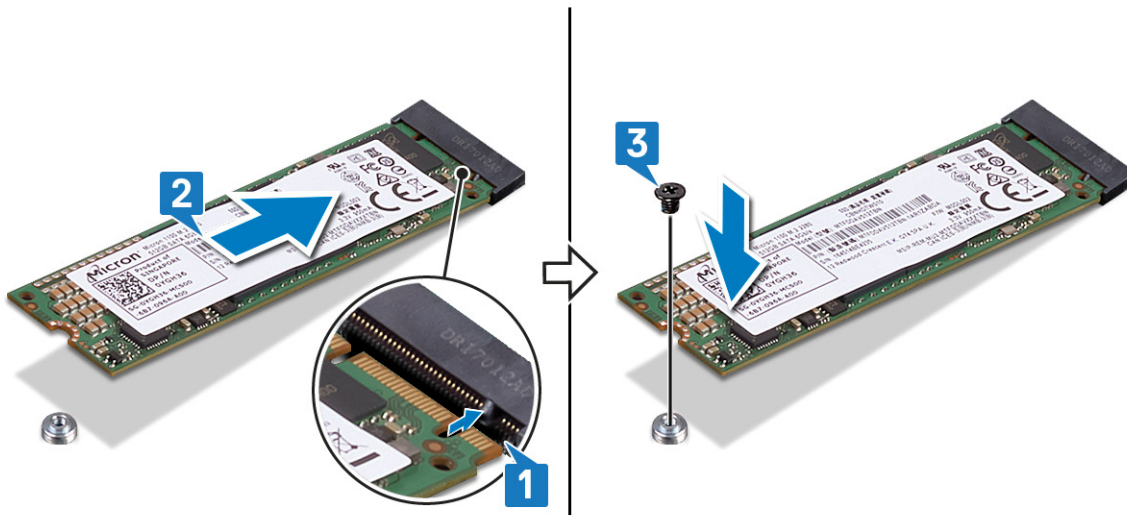

M.2 2230

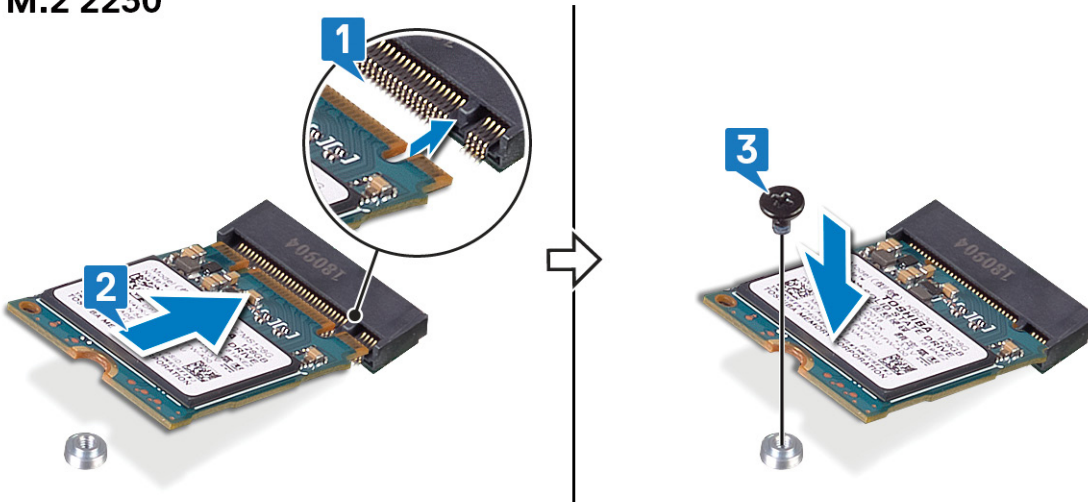

i **N.B.:** Se disponibile, ricollocare la protezione termica dopo l'unità a stato solido/Intel Optane.

4. Allineare il foro della vite sulla protezione termica a quello sul gruppo del supporto per i polsi e tastiera.
5. Ricollocare la vite (M2x3) che fissa la protezione termica al gruppo del supporto per i polsi e tastiera.

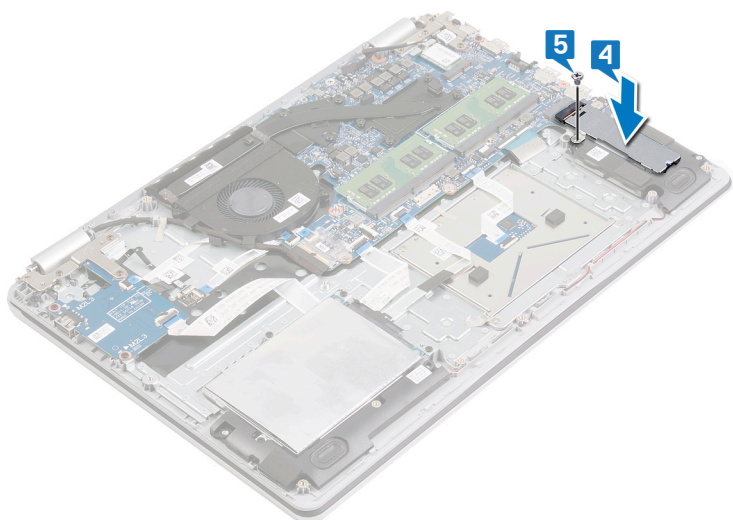

Rimozione del disco rigido

Se il computer utilizza un dispositivo di storage SATA accelerato dalla memoria Intel Optane, disabilitare Intel Optane prima di rimuovere il dispositivo di storage SATA. Per ulteriori informazioni su come disattivare Intel Optane, vedere [Disattivazione di Intel Optane](#).

i **N.B.:** Prima di effettuare interventi sui componenti interni del computer, leggere le informazioni sulla sicurezza fornite con il computer e seguire la procedura in [Prima degli interventi sui componenti interni del computer](#). Dopo gli interventi sui componenti interni del computer, seguire le istruzioni descritte in [Dopo gli interventi sui componenti interni del computer](#). Per maggiori informazioni sulle procedure consigliate relative alla sicurezza, consultare la home page Conformità alle normative su www.dell.com/regulatory_compliance.

⚠ **ATTENZIONE:** I dischi rigidi sono fragili. Prestare attenzione durante la manipolazione del disco rigido.

⚠ **ATTENZIONE:** Per evitare la perdita di dati, non rimuovere il disco rigido quando il computer è acceso o in stato di sospensione.

Prerequisiti

Procedura

1. Rimuovere il [coperchio della base](#).
2. Rimuovere la [batteria](#).

Procedura

Procedura

1. Aprire il dispositivo di chiusura e scollegare il cavo del disco rigido dalla scheda di sistema.
2. Rimuovere le tre viti (M2x3) che fissano il gruppo del disco rigido al gruppo di supporto per i polsi e tastiera.
3. Sollevare il gruppo disco rigido con il relativo cavo dal gruppo del supporto per i polsi e tastiera.

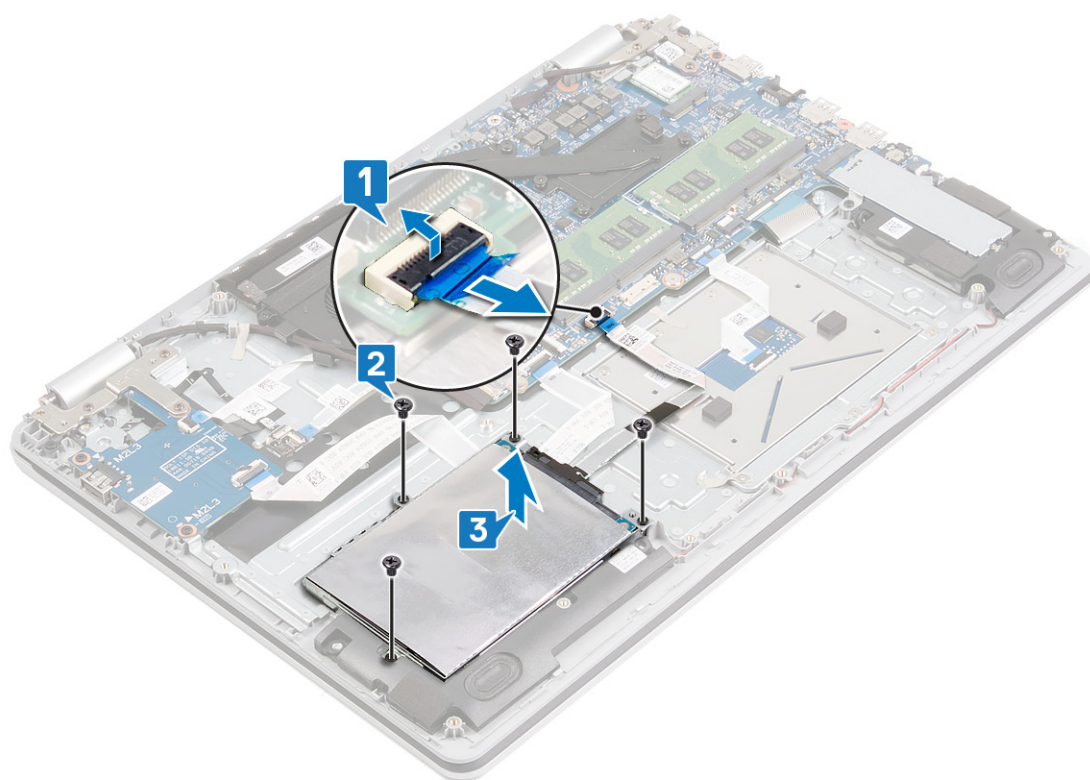

4. Scollegare l'interpositore dal gruppo disco rigido.



5. Rimuovere le quattro viti (M3 x 3) che fissano il supporto del disco rigido a quest'ultimo.

6. Estrarre il supporto del disco rigido dal disco rigido.

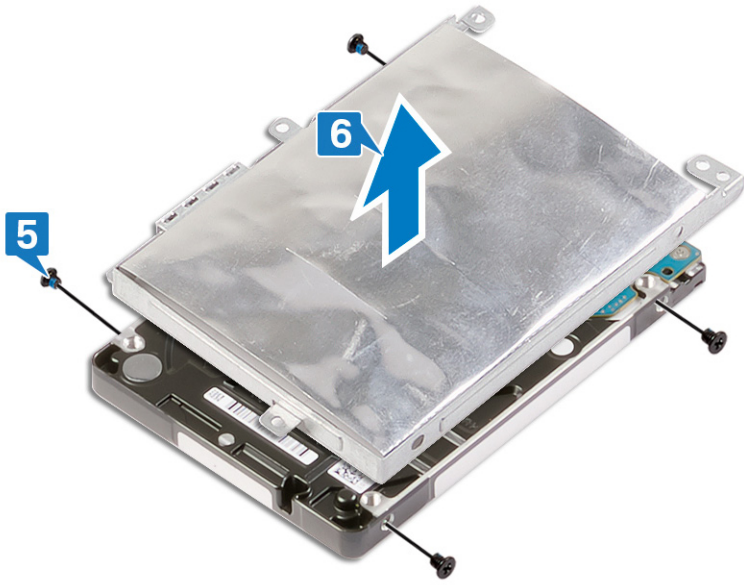

Ricollocamento del disco rigido

Attivare Intel Optane dopo la sostituzione dello storage SATA. Per ulteriori informazioni su come attivare Intel Optane, vedere [Attivazione di Intel Optane](#).

i N.B.: Prima di effettuare interventi sui componenti interni del computer, leggere le informazioni sulla sicurezza fornite con il computer e seguire la procedura in [Prima degli interventi sui componenti interni del computer](#). Dopo gli interventi sui componenti interni del computer, seguire le istruzioni descritte in [Dopo gli interventi sui componenti interni del computer](#). Per maggiori informazioni sulle procedure consigliate relative alla sicurezza, consultare la home page Conformità alle normative su www.dell.com/regulatory_compliance.

⚠ ATTENZIONE: I dischi rigidi sono fragili. Prestare attenzione durante la manipolazione del disco rigido.

Procedura

Procedura

1. Allineare i fori della vite sul supporto del disco rigido a quelli sul disco rigido.
2. Rimontare le quattro viti (M3x3) che fissano la staffa del disco rigido allo stesso.

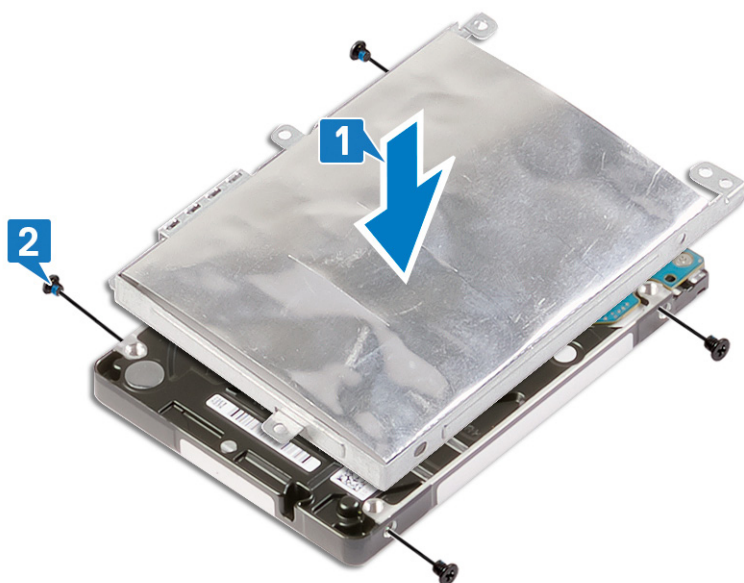

3. Collegare l'interpositore al gruppo disco rigido.



4. Allineare i fori delle viti sul gruppo disco rigido ai relativi fori sul gruppo del supporto per i polsi e tastiera.
5. Riposizionare le tre viti (M2x3) che fissano il gruppo del disco rigido al gruppo di supporto per i polsi e tastiera.
6. Collegare il cavo del disco rigido alla scheda di sistema e premere il dispositivo di chiusura per fissare il cavo.

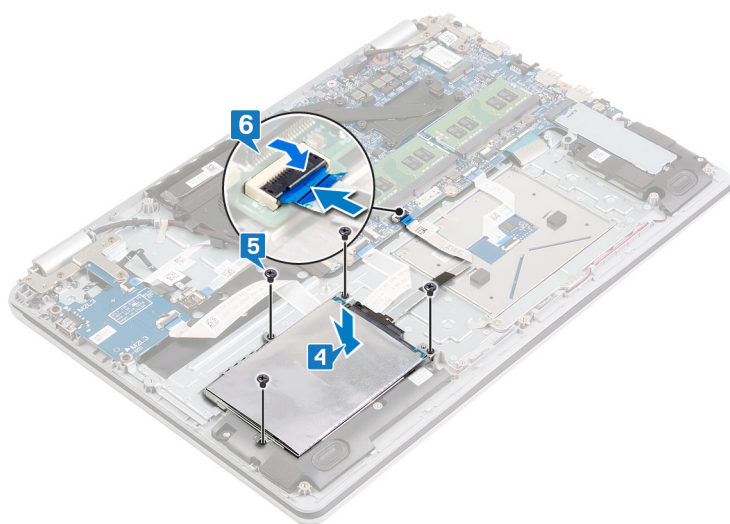

Post-requisiti

Procedura

1. Ricollocare la [batteria](#).
2. Ricollocare il [coperchio della base](#).

Rimozione degli altoparlanti

N.B.: Prima di effettuare interventi sui componenti interni del computer, leggere le informazioni sulla sicurezza fornite con il computer e seguire la procedura in [Prima degli interventi sui componenti interni del computer](#). Dopo gli interventi sui componenti interni del computer, seguire le istruzioni descritte in [Dopo gli interventi sui componenti interni del computer](#). Per maggiori informazioni sulle procedure consigliate relative alla sicurezza, consultare la home page Conformità alle normative su www.dell.com/regulatory_compliance.

Prerequisiti

Procedura

Rimuovere il [coperchio della base](#).

Procedura

Procedura

1. Scollegare il cavo degli altoparlanti dalla scheda di sistema.
2. Prendere nota dell'instradamento del cavo dell'altoparlante e rimuoverlo dalle guide di instradamento sul gruppo di supporto per i polsi e tastiera.
3. Estrarre gli altoparlanti sinistro e destro e il relativo cavo dal gruppo del supporto per i polsi e tastiera.

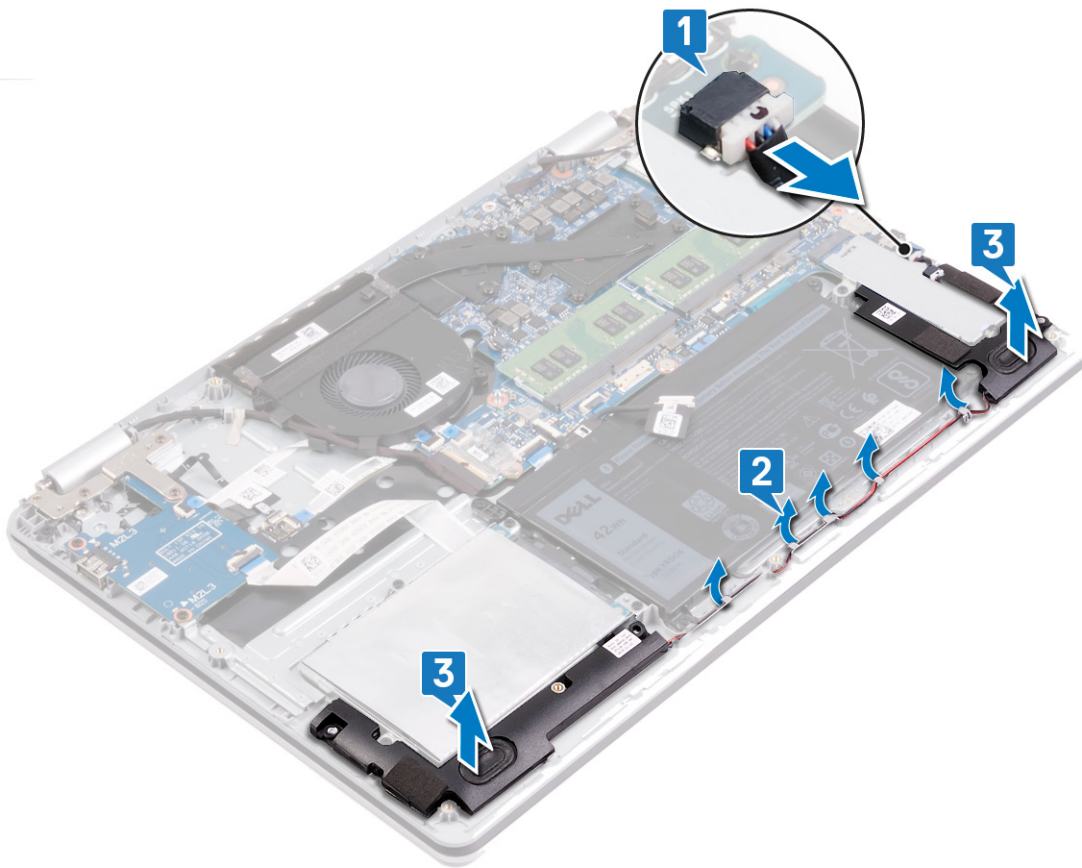

Ricollocamento degli altoparlanti

i **N.B.:** Prima di effettuare interventi sui componenti interni del computer, leggere le informazioni sulla sicurezza fornite con il computer e seguire la procedura in [Prima degli interventi sui componenti interni del computer](#). Dopo gli interventi sui componenti interni del computer, seguire le istruzioni descritte in [Dopo gli interventi sui componenti interni del computer](#). Per maggiori informazioni sulle procedure consigliate relative alla sicurezza, consultare la home page Conformità alle normative su www.dell.com/regulatory_compliance.

Procedura

Informazioni su questa attività

i **N.B.:** Se durante la rimozione degli altoparlanti si rimuovono anche i gommini, rimetterli in posizione prima di sostituire gli altoparlanti.

Procedura

1. Utilizzando i supporti di allineamento e i gommini, collocare l'altoparlante sinistro e destro negli slot sul gruppo di supporto per i polsi e tastiera.
2. Indirizzare il cavo dell'altoparlante attraverso le guide di instradamento sul gruppo del supporto per i polsi e tastiera.
3. Collegare il cavo degli altoparlanti alla scheda di sistema.

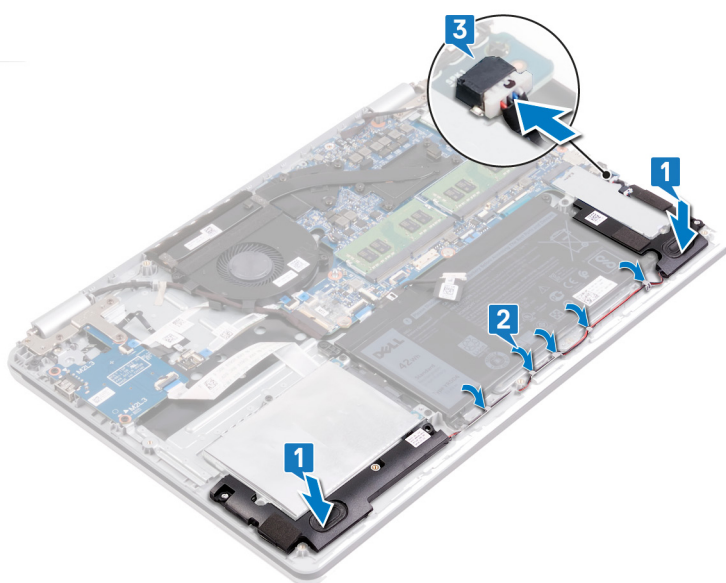

Post-requisiti

Procedura

Ricollocare il [coperchio della base](#).

Rimozione del touchpad

N.B.: Prima di effettuare interventi sui componenti interni del computer, leggere le informazioni sulla sicurezza fornite con il computer e seguire la procedura in [Prima degli interventi sui componenti interni del computer](#). Dopo gli interventi sui componenti interni del computer, seguire le istruzioni descritte in [Dopo gli interventi sui componenti interni del computer](#). Per maggiori informazioni sulle procedure consigliate relative alla sicurezza, consultare la home page Conformità alle normative su www.dell.com/regulatory_compliance.

Prerequisiti

Procedura

1. Rimuovere il [coperchio della base](#).
2. Rimuovere la [batteria](#).

Procedura

Procedura

1. Aprire il dispositivo di chiusura e scollegare il cavo della scheda di I/O dalla scheda di sistema.
2. Sollevare il cavo della scheda di I/O dal touchpad.
3. Staccare il nastro che fissa il touchpad al gruppo di supporto per i polsi e tastiera.
4. Rimuovere le tre viti (M2x2) che fissano la staffa del touchpad al gruppo del supporto per i polsi e tastiera.
5. Sollevare la staffa del touchpad dal gruppo del supporto per i polsi e tastiera.
6. Aprire il dispositivo di chiusura a scatto del connettore e scollegare il cavo dal touchpad.
7. Staccare il nastro che fissa il touchpad al gruppo di supporto per i polsi e tastiera.
8. Rimuovere le quattro viti (M2x2) che fissano il touchpad al gruppo del supporto per i polsi e tastiera.
9. Far scorrere e sollevare il touchpad per estrarlo dal gruppo di supporto per i polsi e tastiera.

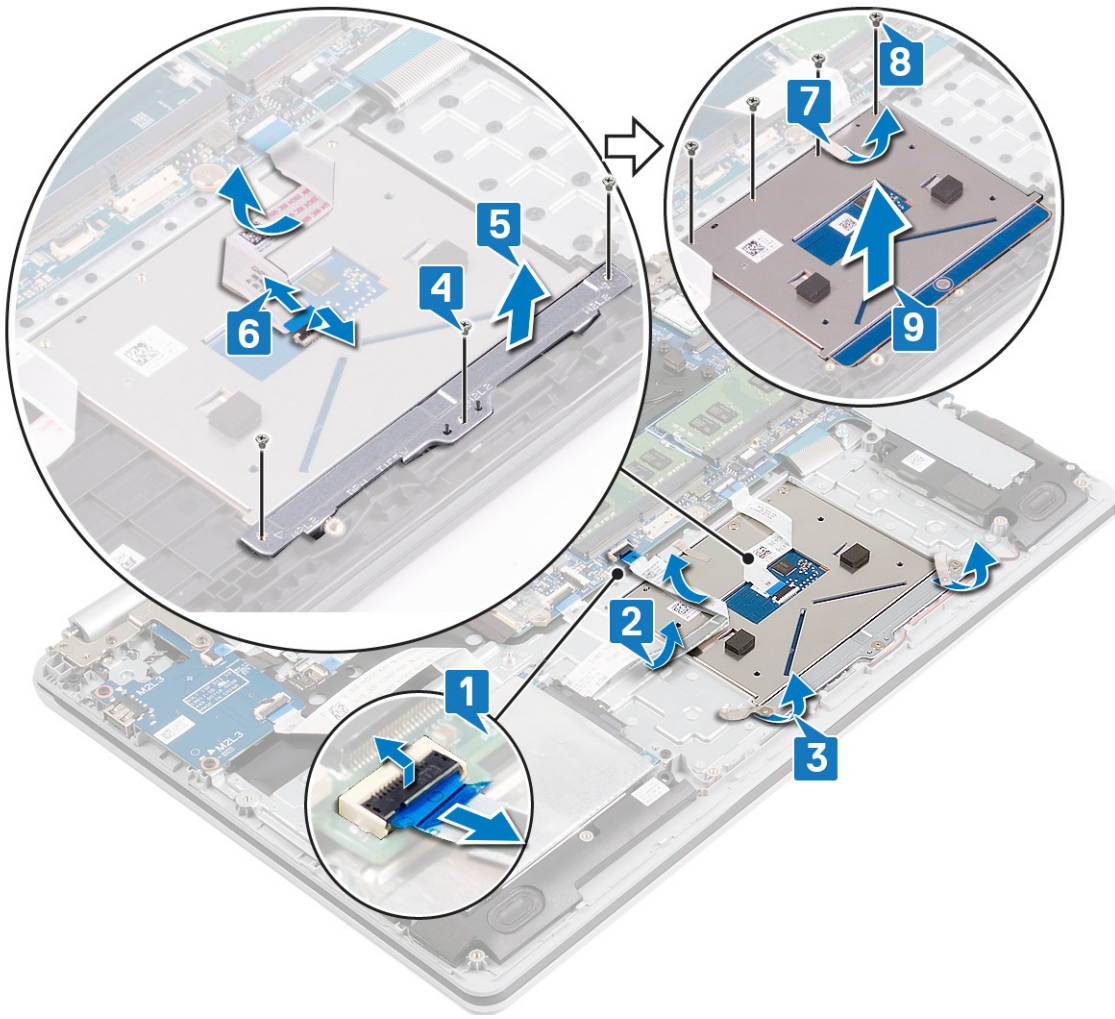

Ricollocamento del touchpad

i **N.B.:** Prima di effettuare interventi sui componenti interni del computer, leggere le informazioni sulla sicurezza fornite con il computer e seguire la procedura in [Prima degli interventi sui componenti interni del computer](#). Dopo gli interventi sui componenti interni del computer, seguire le istruzioni descritte in [Dopo gli interventi sui componenti interni del computer](#). Per maggiori informazioni sulle procedure consigliate relative alla sicurezza, consultare la home page Conformità alle normative su www.dell.com/regulatory_compliance.

Procedura

Informazioni su questa attività

i **N.B.:** Assicurarsi che il touchpad sia allineato alle guide collocate sul gruppo di poggiapolsi e tastiera e che la distanza a entrambi i lati del touchpad sia uguale.

Procedura

1. Far scorrere e posizionare il touchpad nello slot sul gruppo di supporto per i polsi e tastiera.
2. Ricollocare le quattro viti (M2x2) che fissano il touchpad al gruppo del supporto per i polsi e tastiera.
3. Far aderire il nastro che fissa il touchpad al gruppo di supporto per i polsi e tastiera.
4. Allineare i fori della vite sulla staffa del touchpad con quelli presenti sul gruppo del supporto per i polsi e tastiera.
5. Ricollocare le tre viti (M2x2) che fissano la staffa del touchpad al gruppo del supporto per i polsi e tastiera.
6. Far scorrere il cavo NFC all'interno del connettore del touchpad e premere sul dispositivo di chiusura per fissare il cavo.
7. Far aderire il nastro che fissa la staffa del touchpad al gruppo di supporto per polsi e tastiera.
8. Posizionare il cavo della scheda di I/O sul touchpad.
9. Far scorrere il cavo della scheda di I/O nel connettore sulla scheda di sistema e premere sul dispositivo di chiusura per fissare il cavo.

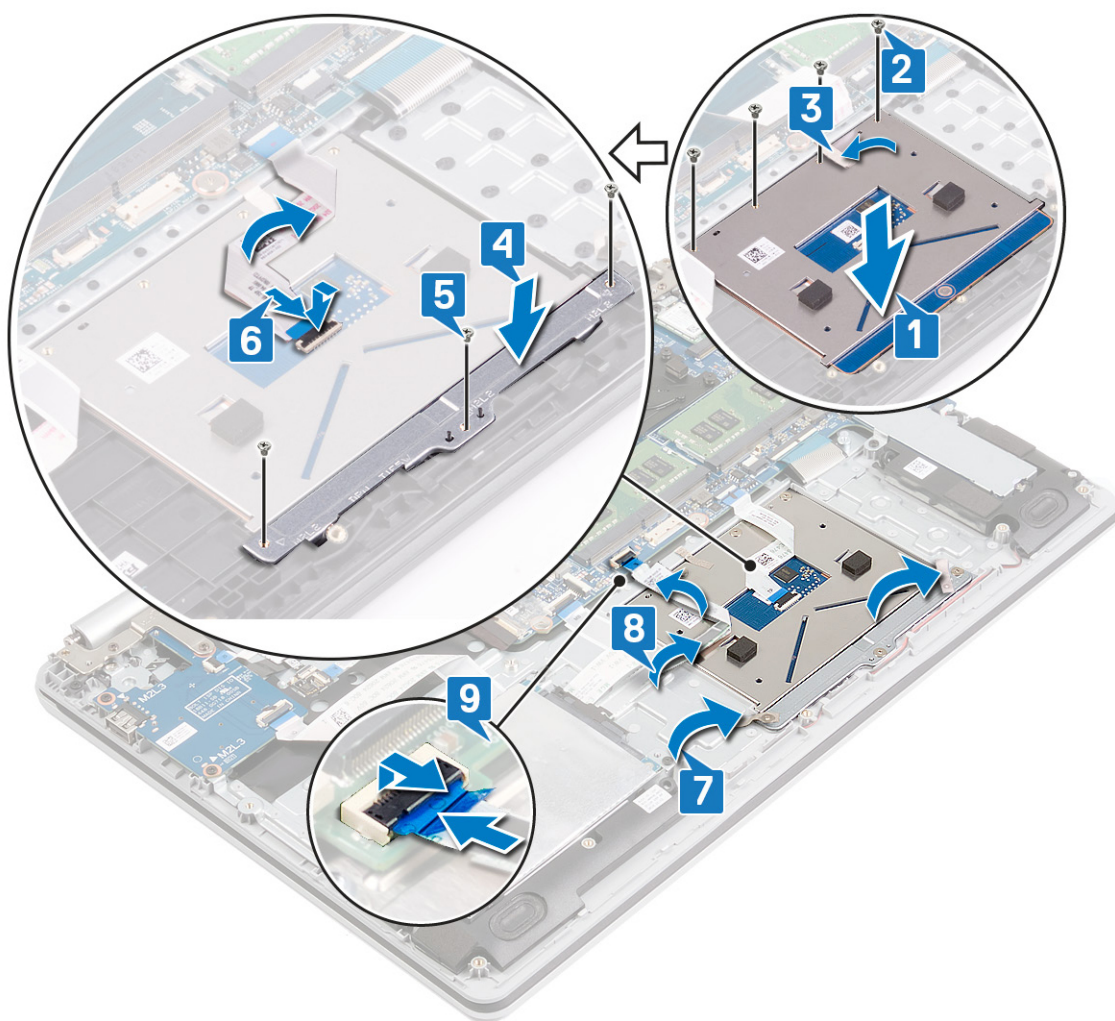

Post-requisiti

Procedura

1. Ricollocare la [batteria](#).
2. Ricollocare il [coperchio della base](#).

Rimozione del dissipatore di calore

i **N.B.:** Prima di effettuare interventi sui componenti interni del computer, leggere le informazioni sulla sicurezza fornite con il computer e seguire la procedura in [Prima degli interventi sui componenti interni del computer](#). Dopo gli interventi sui componenti interni del computer, seguire le istruzioni descritte in [Dopo gli interventi sui componenti interni del computer](#). Per maggiori informazioni sulle procedure consigliate relative alla sicurezza, consultare la home page Conformità alle normative su www.dell.com/regulatory_compliance.

i **N.B.:** Il dissipatore di calore può surriscaldarsi durante il normale funzionamento. Fornire al dissipatore di calore tempo sufficiente per raffreddarsi prima di toccarlo.

⚠ **ATTENZIONE:** Per garantire il massimo raffreddamento del processore, non toccare le aree di trasferimento di calore sul dissipatore di calore. Il sebo della pelle può ridurre la capacità di trasferimento di calore della pasta termoconduttiva.

Prerequisiti

Procedura

1. Rimuovere il [coperchio della base](#).
2. Rimuovere la [ventola](#).

Procedura

Informazioni su questa attività

- i** **N.B.:** A seconda della configurazione ordinata, il numero di viti di fissaggio sul dissipatore di calore può variare:
- Computer con scheda grafica dedicata: 7 viti di fissaggio
 - Computer senza scheda grafica dedicata: 4 viti di fissaggio

Procedura

1. Allentare in ordine sequenziale (1>2>3>4...) le viti di fissaggio che fissano il dissipatore di calore alla scheda di sistema rispettando la sequenza indicata sul dissipatore.
2. Sollevare il dissipatore di calore dalla scheda di sistema.

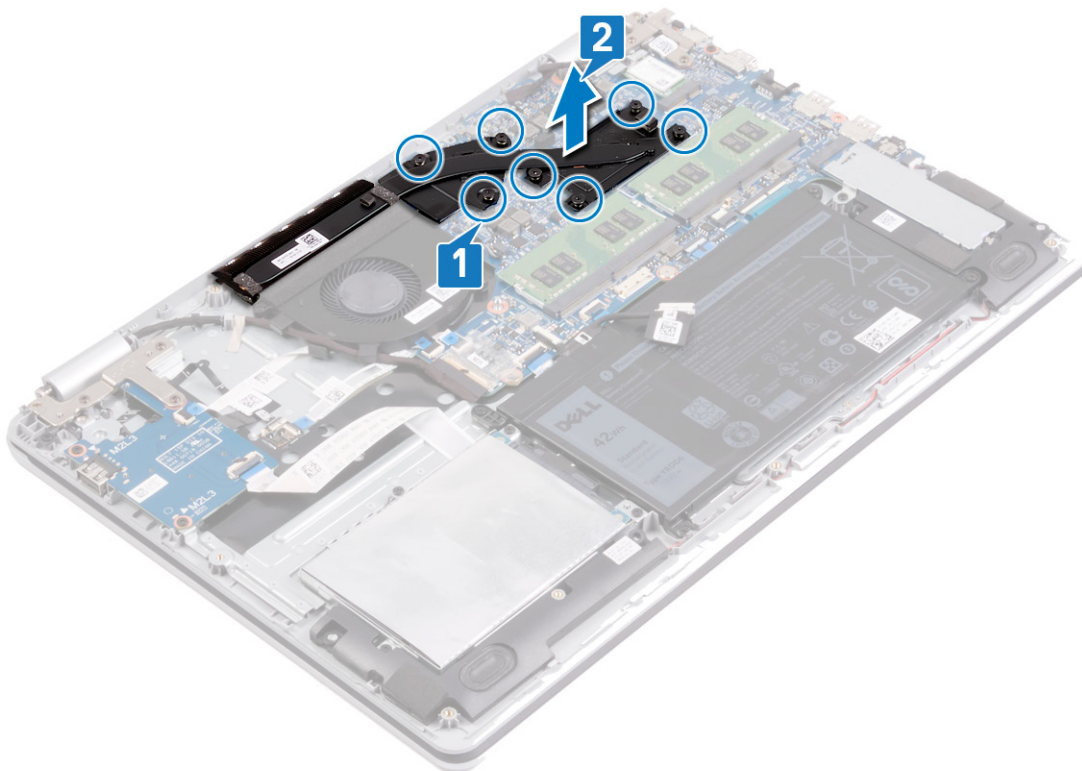

Ricollocamento del dissipatore di calore

i **N.B.:** Prima di effettuare interventi sui componenti interni del computer, leggere le informazioni sulla sicurezza fornite con il computer e seguire la procedura in [Prima degli interventi sui componenti interni del computer](#). Dopo gli interventi sui componenti interni del computer, seguire le istruzioni descritte in [Dopo gli interventi sui componenti interni del computer](#). Per maggiori informazioni sulle procedure consigliate relative alla sicurezza, consultare la home page Conformità alle normative su www.dell.com/regulatory_compliance.

⚠ **ATTENZIONE:** L'allineamento non corretto del dissipatore di calore può provocare danni alla scheda di sistema e al processore.

i **N.B.:** In caso di ricollocamento della scheda di sistema o del dissipatore di calore, utilizzare il cuscinetto o la pasta termica forniti nel kit per garantire la conduttività termica.

Procedura

Informazioni su questa attività

- i** **N.B.:** A seconda della configurazione ordinata, il numero di viti di fissaggio sul dissipatore di calore può variare:
- Computer con scheda grafica dedicata: 7 viti di fissaggio
 - Computer senza scheda grafica dedicata: 4 viti di fissaggio

Procedura

1. Posizionare il dissipatore di calore sulla scheda di sistema e allineare i fori per le viti sul dissipatore di calore a quelli sulla scheda di sistema.
2. Serrare in ordine inverso (...->4->3->2->1) le viti che fissano il dissipatore di calore alla scheda di sistema.

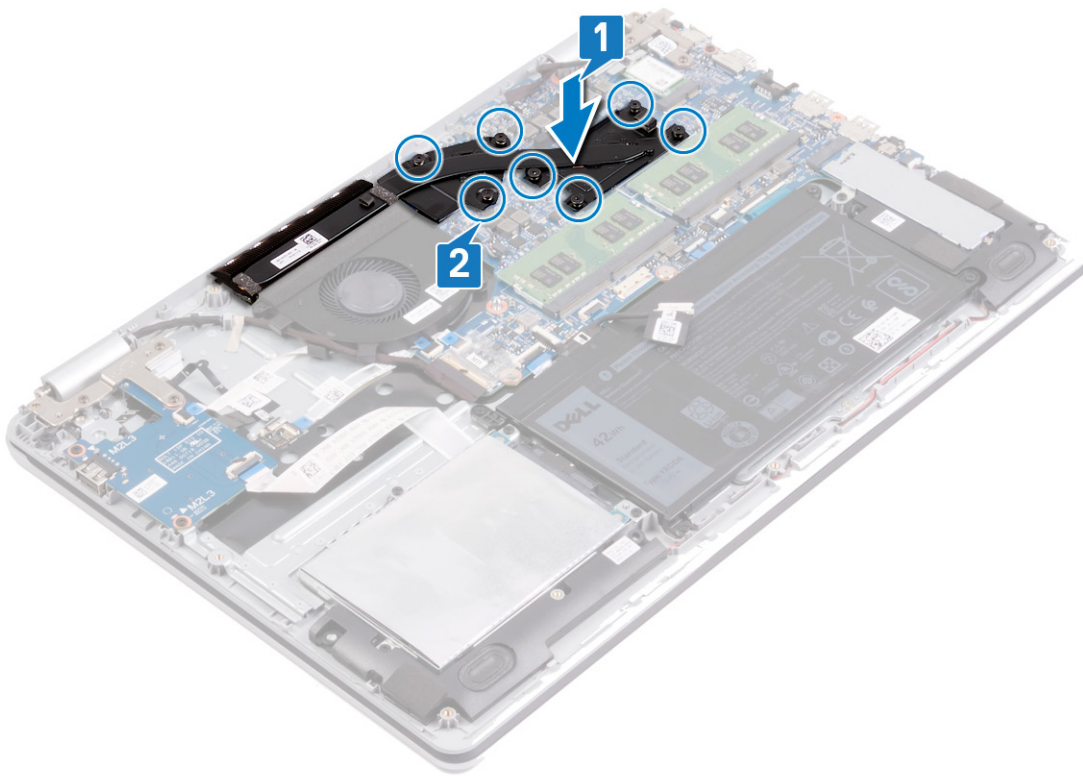

Post-requisiti

Procedura

1. Riposizionare la ventola.
2. Ricollocare il coperchio della base.

Rimozione della porta dell'adattatore di alimentazione

i **N.B.:** Prima di effettuare interventi sui componenti interni del computer, leggere le informazioni sulla sicurezza fornite con il computer e seguire la procedura in [Prima degli interventi sui componenti interni del computer](#). Dopo gli interventi sui componenti interni del computer, seguire le istruzioni descritte in [Dopo gli interventi sui componenti interni del computer](#). Per maggiori informazioni sulle procedure consigliate relative alla sicurezza, consultare la home page Conformità alle normative su www.dell.com/regulatory_compliance.

Rimozione del gruppo dello schermo

i **N.B.:** Prima di effettuare interventi sui componenti interni del computer, leggere le informazioni sulla sicurezza fornite con il computer e seguire la procedura in [Prima degli interventi sui componenti interni del computer](#). Dopo gli interventi sui componenti interni del computer, seguire le istruzioni descritte in [Dopo gli interventi sui componenti interni del computer](#). Per maggiori informazioni sulle procedure consigliate relative alla sicurezza, consultare la home page Conformità alle normative su www.dell.com/regulatory_compliance.

Prerequisiti

Procedura

1. Rimuovere il [coperchio della base](#).
2. Rimuovere la [scheda senza fili](#).

Procedura

Procedura

1. Rimuovere il nastro che fissa il dispositivo di chiusura del cavo dello schermo alla scheda di sistema.
2. Aprire il dispositivo di chiusura e scollegare il cavo dello schermo dalla scheda di sistema.
3. Prendere nota dell'instradamento del cavo dell'altoparlante e rimuoverlo dalle apposite guide sul gruppo della ventola e di supporto per i polsi e tastiera.
4. Rimuovere le sei viti (M2.5x5)sei viti (M2.5x5) che fissano i cardini destro e sinistro alla scheda di sistema e al gruppo di supporto per i polsi e tastiera.
5. Aprire i cardini.

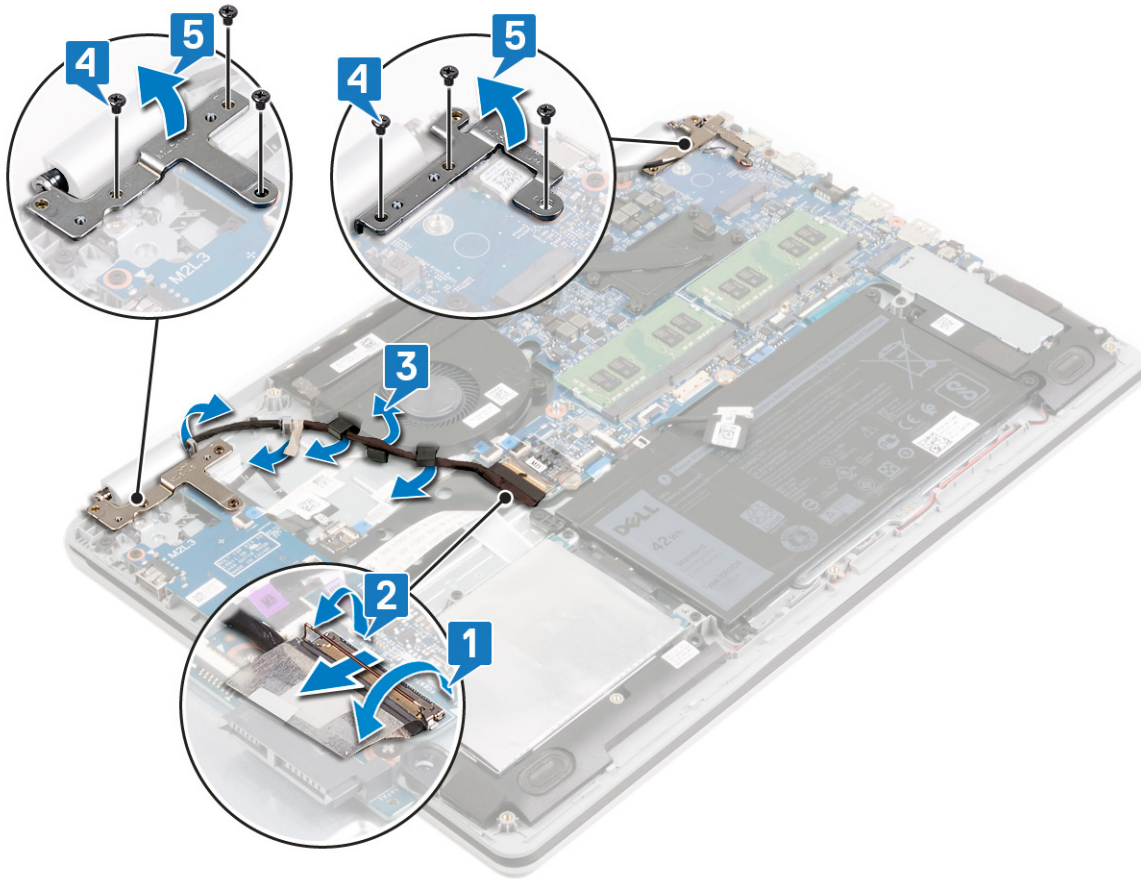

6. Sollevare il gruppo del supporto per i polsi e tastiera inclinandolo.
7. Far scorrere e rimuovere il gruppo del supporto per i polsi e tastiera dal gruppo dello schermo.

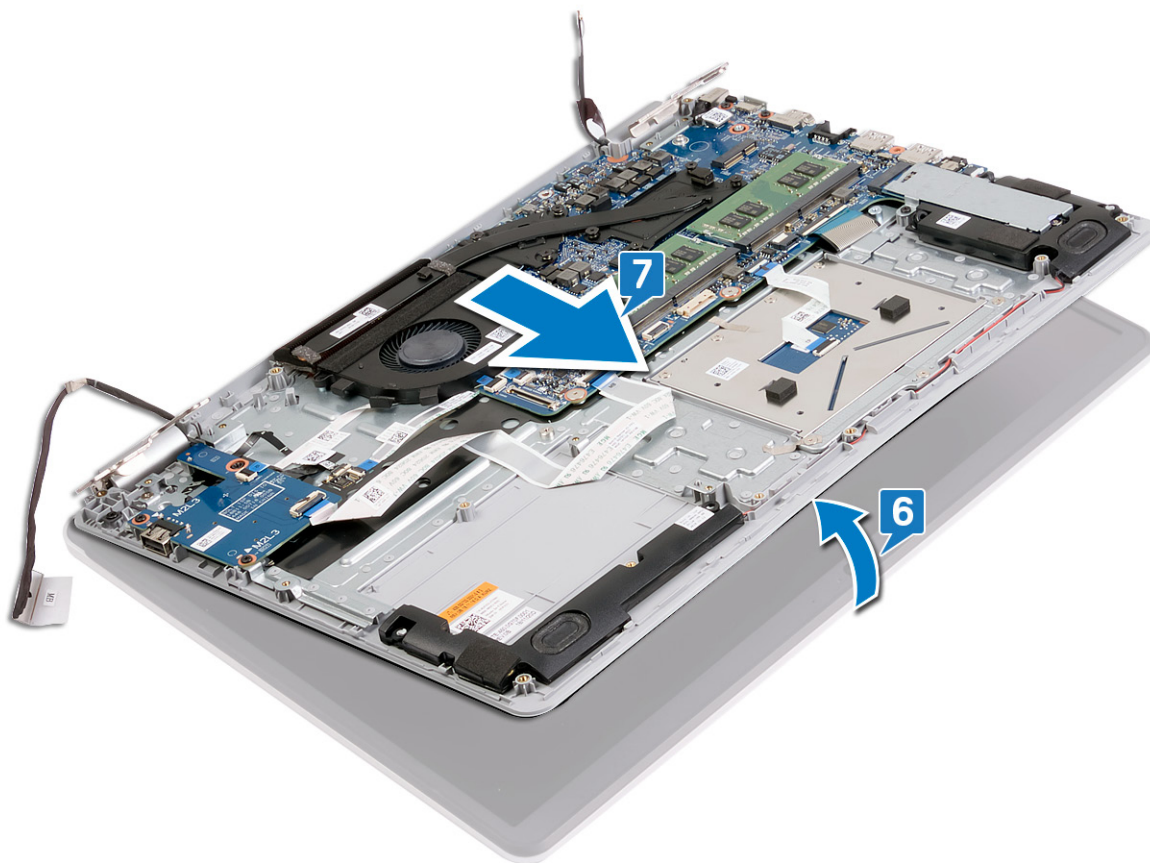

8. Dopo aver eseguito tutti i passaggi precedenti, rimane solo il gruppo dello schermo.



Procedura

Procedura

1. Rimuovere le tre viti (M2.5x5) che fissano il cardine destro alla scheda di sistema e al gruppo del supporto per i polsi e tastiera.
2. Sollevare il cardine destro.

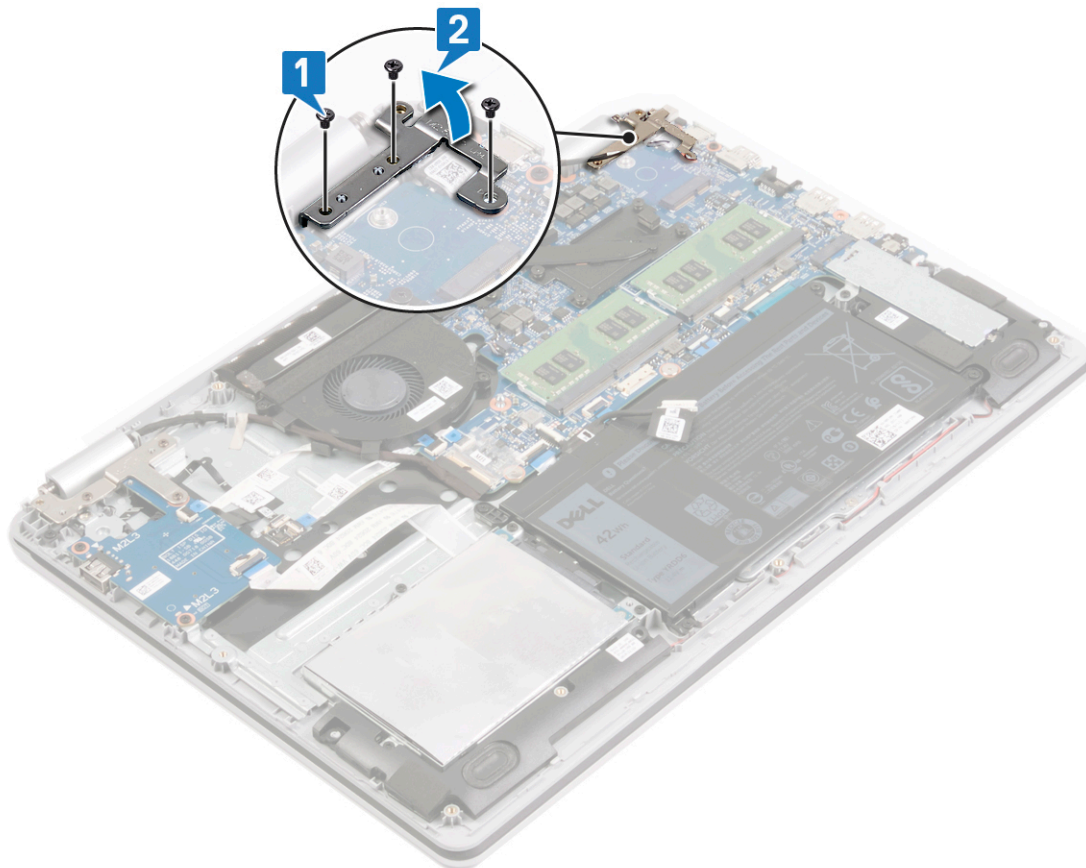

3. Scollegare il cavo della porta dell'adattatore di alimentazione dalla scheda di sistema.
4. Rimuovere la vite (M2x3) che fissa la porta dell'adattatore di alimentazione al gruppo del supporto per i polsi e tastiera.
5. Sollevare la porta dell'adattatore di alimentazione, assieme al relativo cavo, dal gruppo del supporto per i polsi e tastiera.

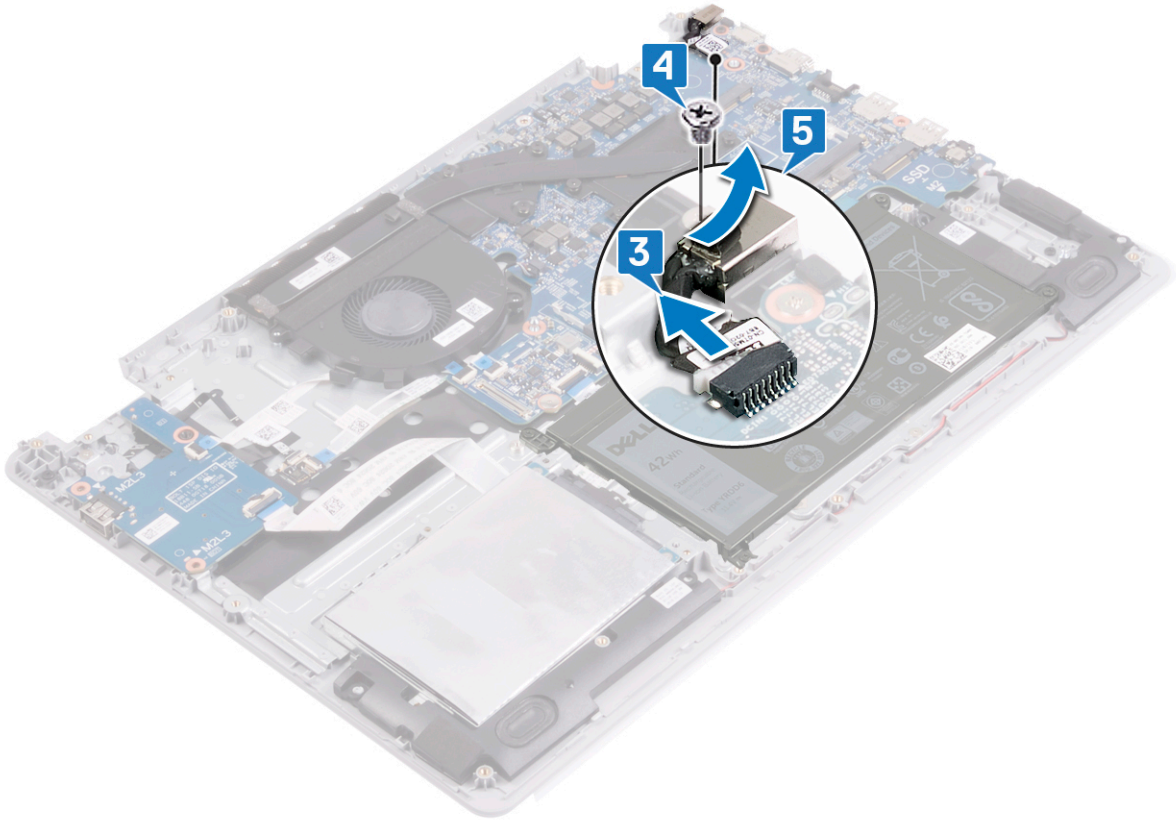

Ricollocamento della porta dell'adattatore di alimentazione

i N.B.: Prima di effettuare interventi sui componenti interni del computer, leggere le informazioni sulla sicurezza fornite con il computer e seguire la procedura in [Prima degli interventi sui componenti interni del computer](#). Dopo gli interventi sui componenti interni del computer, seguire le istruzioni descritte in [Dopo gli interventi sui componenti interni del computer](#). Per maggiori informazioni sulle procedure consigliate relative alla sicurezza, consultare la home page Conformità alle normative su www.dell.com/regulatory_compliance.

Procedura

Procedura

1. Allineare il foro per la vite presente sulla porta dell'adattatore di alimentazione al foro collocato sul gruppo del supporto per i polsi e tastiera.
2. Riposizionare la vite (M2x3) che fissa la porta dell'adattatore di alimentazione al gruppo del supporto per i polsi e tastiera.
3. Collegare il cavo della porta dell'adattatore di alimentatore alla scheda di sistema.

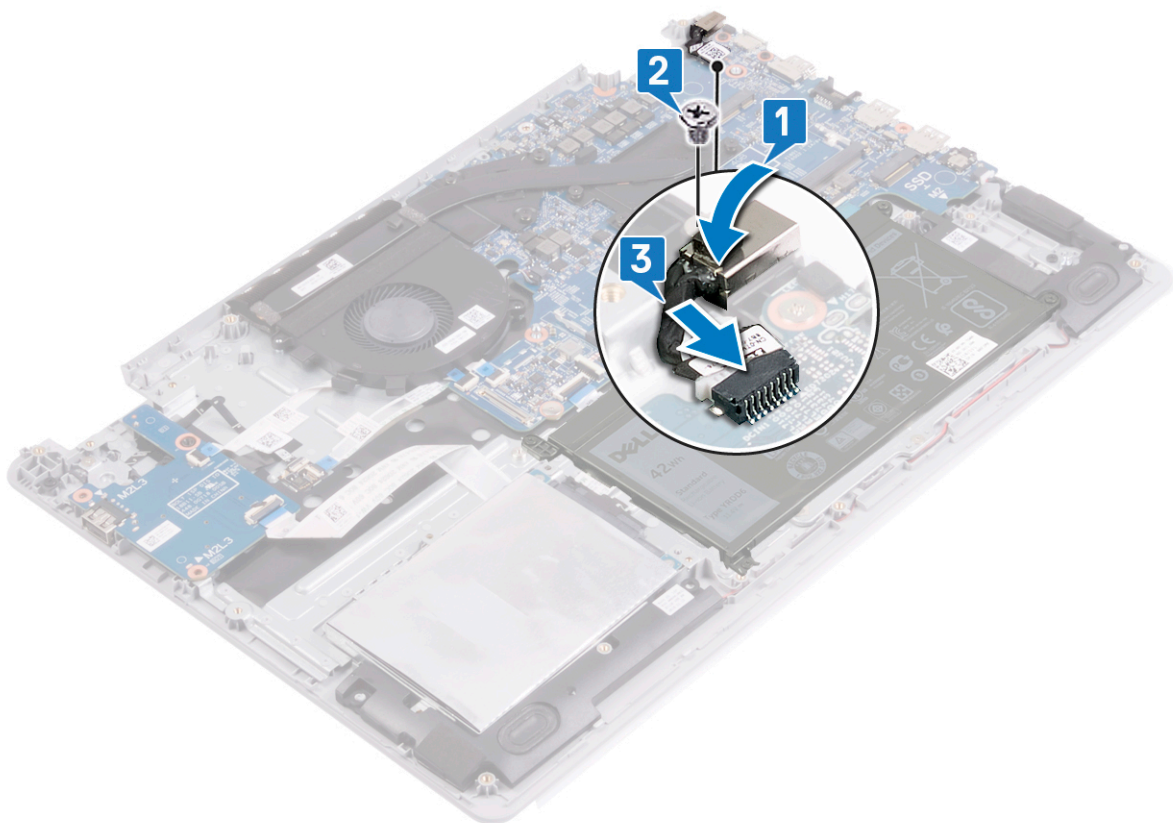

4. Chiudere il cardine destro.
5. Ricollocare le tre viti (M2,5x5) che fissano il cardine destro alla scheda di sistema e al gruppo del supporto per i polsi.

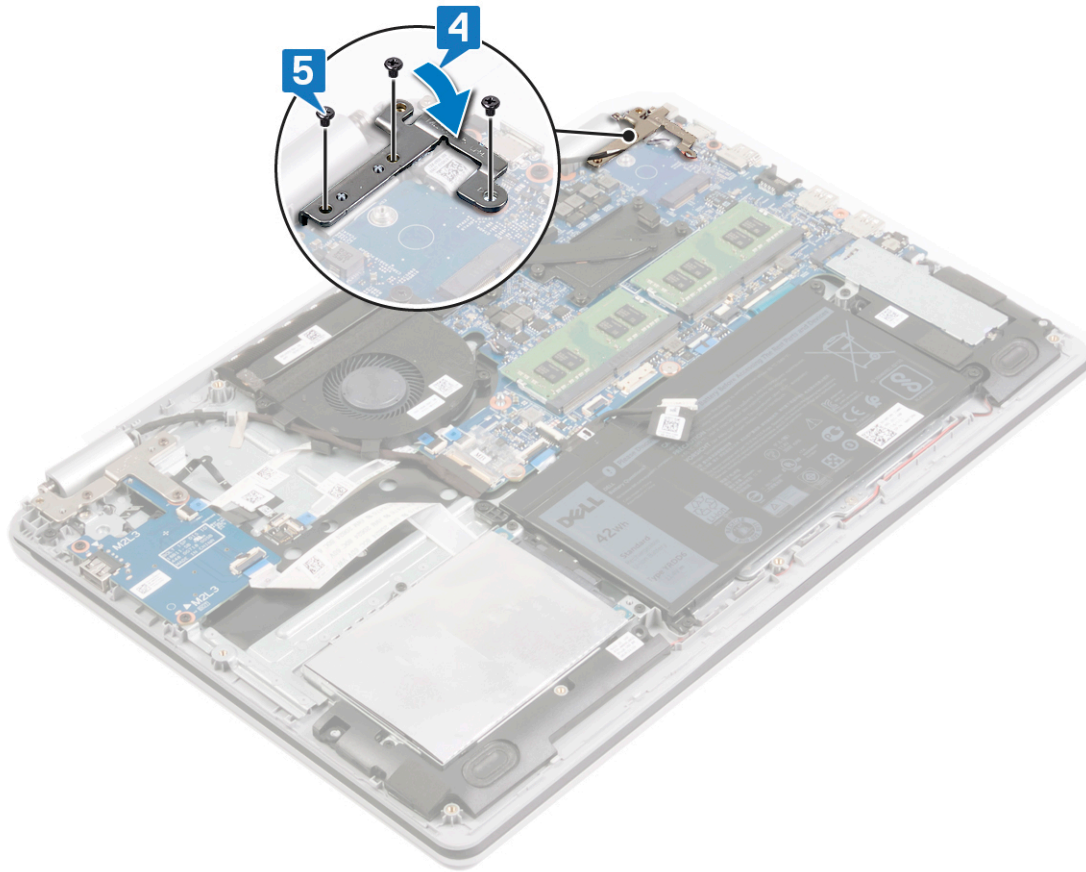

Ricollocamento del gruppo dello schermo

i **N.B.:** Prima di effettuare interventi sui componenti interni del computer, leggere le informazioni sulla sicurezza fornite con il computer e seguire la procedura in [Prima degli interventi sui componenti interni del computer](#). Dopo gli interventi sui componenti interni del computer, seguire le istruzioni descritte in [Dopo gli interventi sui componenti interni del computer](#). Per maggiori informazioni sulle procedure consigliate relative alla sicurezza, consultare la home page Conformità alle normative su www.dell.com/regulatory_compliance.

Procedura

Informazioni su questa attività

i **N.B.:** Controllare che i cardini siano completamente aperti prima di sostituire il gruppo dello schermo sul gruppo del supporto per i polsi e tastiera.

Procedura

1. Far scorrere il gruppo del supporto per i polsi e tastiera sotto i cardini del gruppo dello schermo
2. Posizionare e allineare il gruppo del supporto per i polsi e tastiera al gruppo schermo.

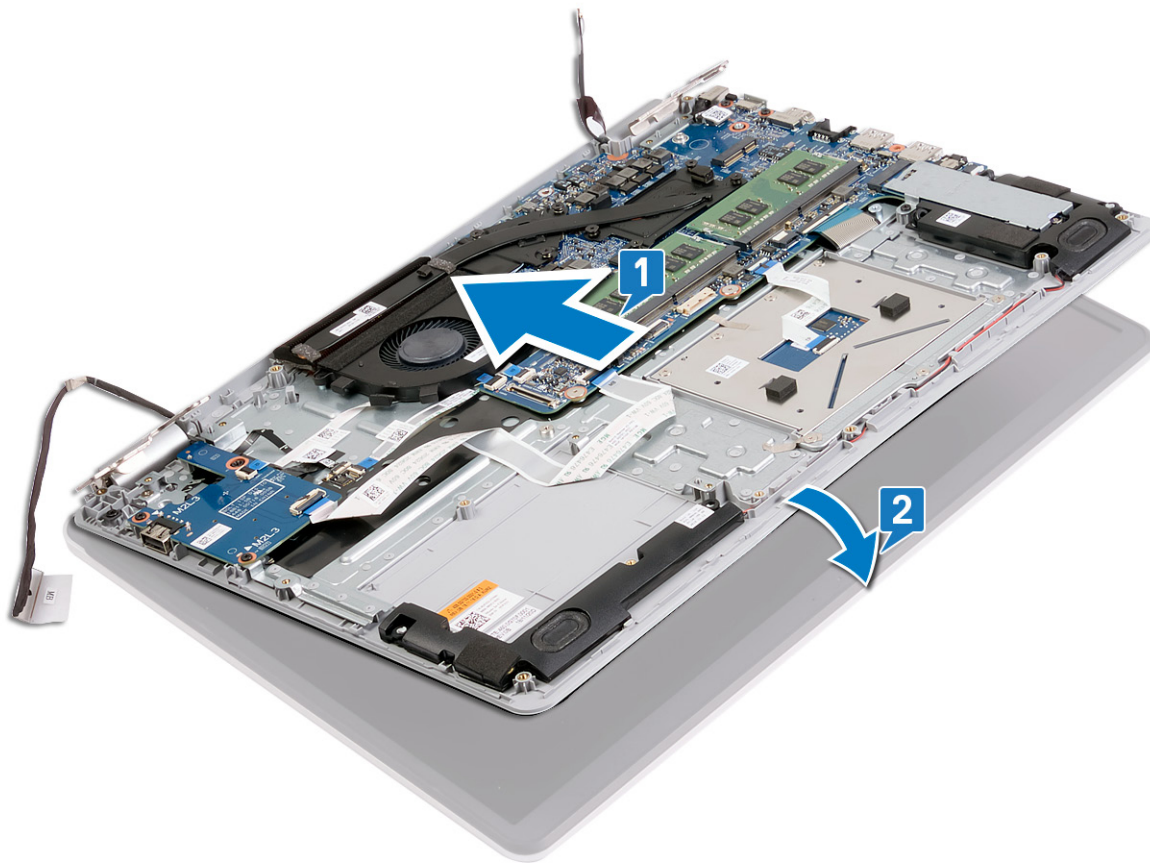

3. Seguendo l'apposita guida, premere i cardini dello schermo verso il basso sulla scheda di sistema e sul gruppo del supporto per i polsi e tastiera.
4. Ricollocare le sei viti (M2.5x5) che fissano i cardini destro e sinistro alla scheda di sistema e al gruppo di supporto per i polsi e tastiera.
5. Instradare il cavo dell'altoparlante nelle guide di instradamento sul gruppo della ventola e di supporto per i polsi e tastiera.
6. Far scorrere il cavo dello schermo verso il connettore sulla scheda di sistema e premere sul dispositivo di chiusura per fissare il cavo.
7. Ricollocare il nastro che fissa il dispositivo di chiusura del cavo dello schermo alla scheda di sistema.

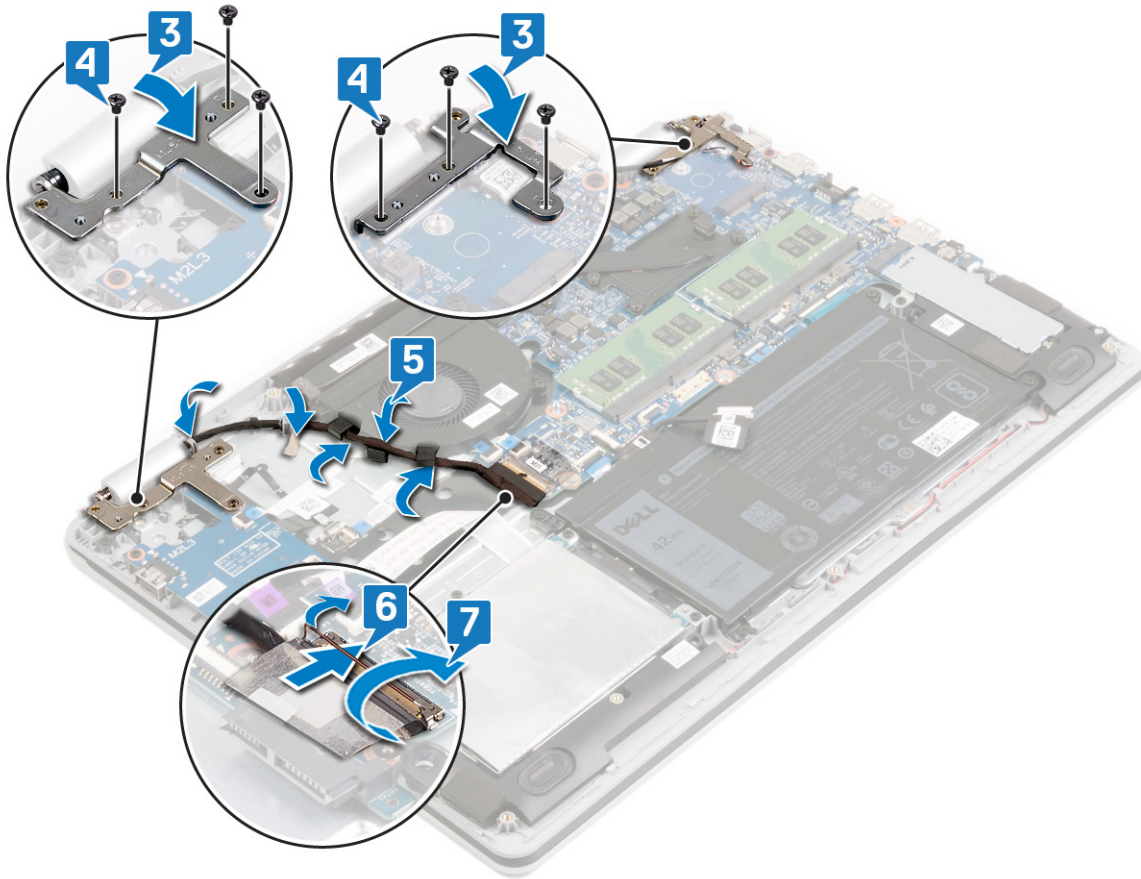

Post-requisiti

Procedura

1. Ricollocare la scheda senza fili.
2. Ricollocare il coperchio della base.

Rimozione della scheda di I/O

N.B.: Prima di effettuare interventi sui componenti interni del computer, leggere le informazioni sulla sicurezza fornite con il computer e seguire la procedura in [Prima degli interventi sui componenti interni del computer](#). Dopo gli interventi sui componenti interni del computer, seguire le istruzioni descritte in [Dopo gli interventi sui componenti interni del computer](#). Per maggiori informazioni sulle procedure consigliate relative alla sicurezza, consultare la home page Conformità alle normative su www.dell.com/regulatory_compliance.

Prerequisiti

Prerequisiti

ATTENZIONE: La disconnessione della scheda di I/O comporta il ripristino del programma di configurazione del BIOS alle impostazioni predefinite. Prima di disconnettere la scheda di I/O, si consiglia di prendere nota delle impostazioni del programma di configurazione del BIOS.

Procedura

1. Rimuovere il [coperchio della base](#).
2. Rimuovere la [batteria](#).
3. Rimuovere il [disco rigido](#).

Procedura

Informazioni su questa attività

ATTENZIONE: La disconnessione della scheda di I/O comporta il ripristino del programma di configurazione del BIOS alle impostazioni predefinite. Prima di disconnettere la scheda di I/O, si consiglia di prendere nota delle impostazioni del programma di configurazione del BIOS.

Procedura

1. Rimuovere le due viti (M2.5x5) che fissano il cardine sinistro al gruppo del supporto per i polsi e tastiera.
2. Sollevare il cardine sinistro.

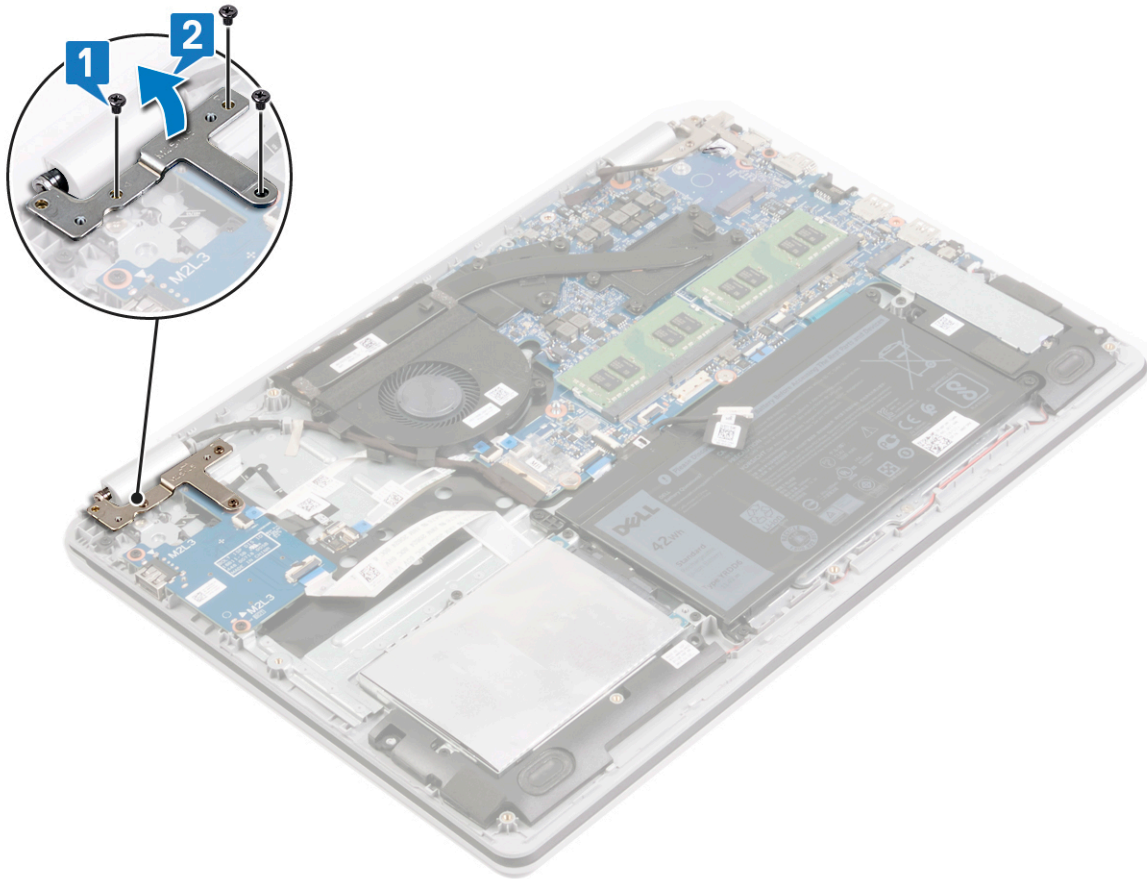

3. Aprire i dispositivi di chiusura e scollegare i cavi della scheda di I/O dalla scheda di sistema.
4. Rimuovere i cavi della scheda di I/O dal gruppo del supporto per i polsi e tastiera.
5. Rimuovere le due viti (M2x3) che fissano la scheda di I/O al gruppo del supporto per i polsi e tastiera.
6. Sollevare la scheda e il cavo di I/O dal gruppo del supporto per i polsi e tastiera.

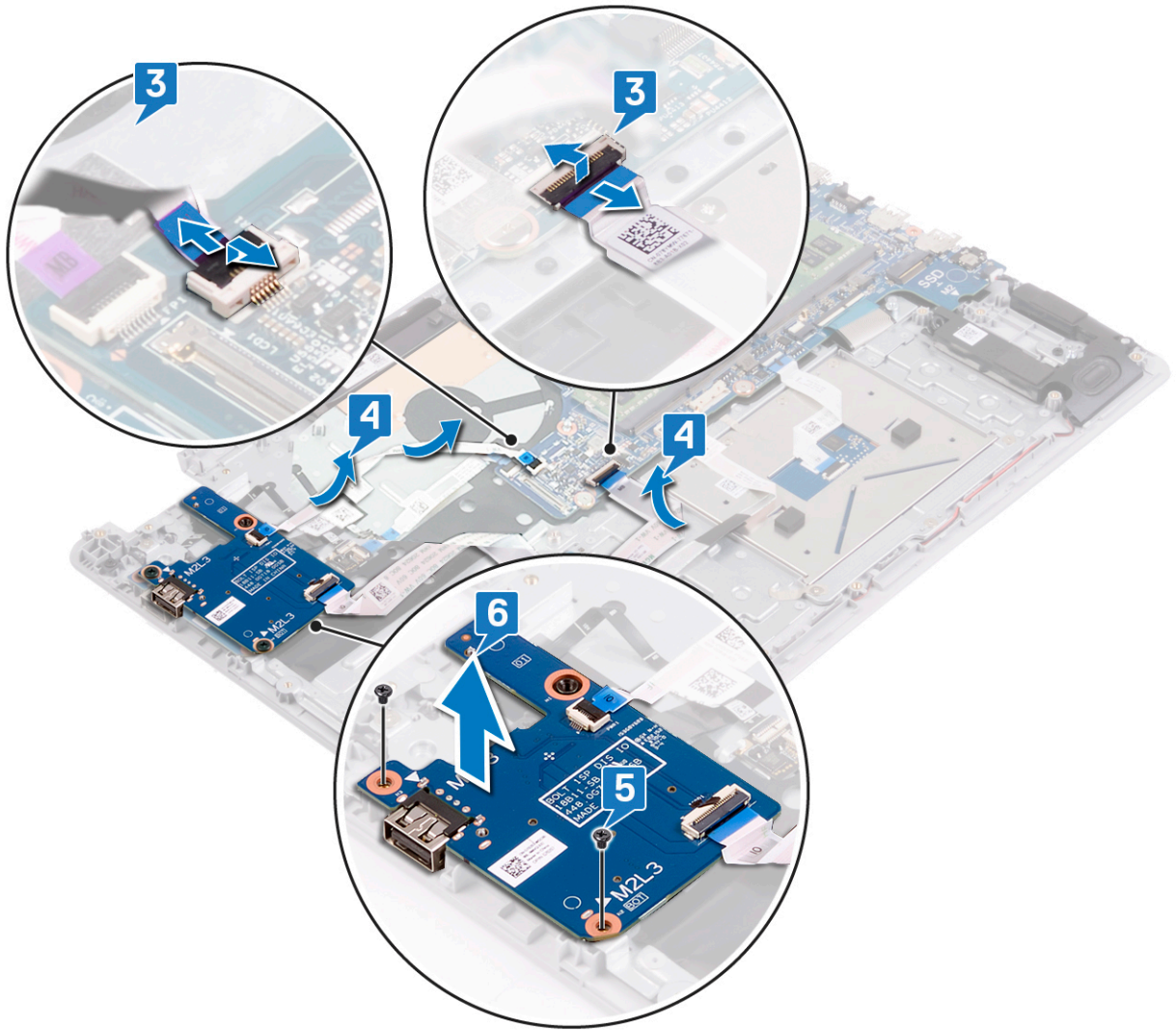

Ricollocamento della scheda di I/O

N.B.: Prima di effettuare interventi sui componenti interni del computer, leggere le informazioni sulla sicurezza fornite con il computer e seguire la procedura in [Prima degli interventi sui componenti interni del computer](#). Dopo gli interventi sui componenti interni del computer, seguire le istruzioni descritte in [Dopo gli interventi sui componenti interni del computer](#). Per maggiori informazioni sulle procedure consigliate relative alla sicurezza, consultare la home page Conformità alle normative su www.dell.com/regulatory_compliance.

Procedura

Procedura

1. Utilizzando i supporti di allineamento, collocare la scheda di I/O sul gruppo del supporto per i polsi e tastiera.
2. Rimontare le due viti (M2x3) che fissano la scheda di I/O al gruppo del supporto per i polsi e tastiera.
3. Far aderire i cavi della scheda di I/O al gruppo del supporto per i polsi e tastiera.
4. Collegare i cavi della scheda di I/O alla scheda di sistema, quindi chiudere i dispositivi di chiusura per fissare i cavi.

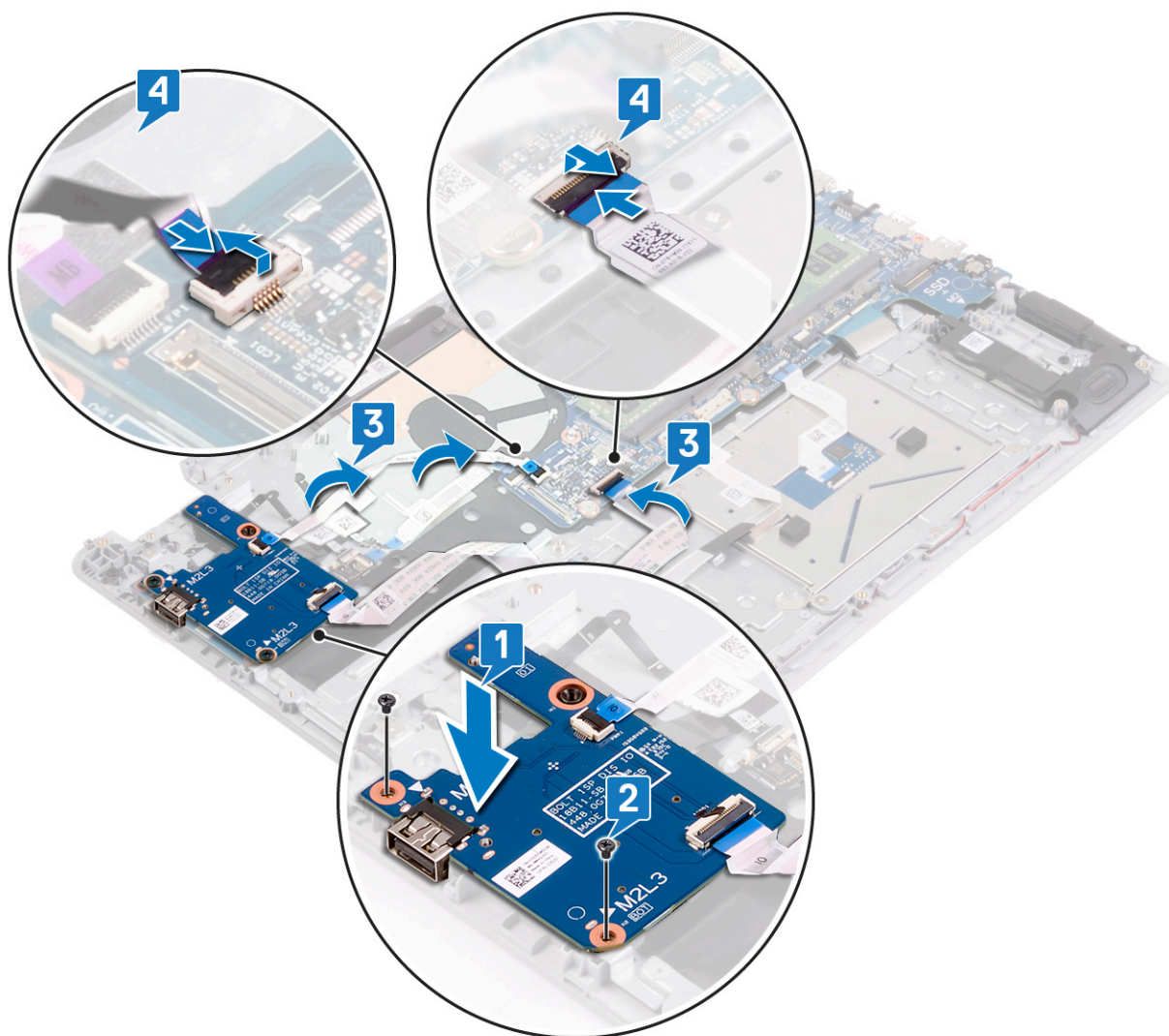

5. Chiudere il cardine sinistro.
6. Ricollocare le tre viti (M2.5x5) che fissano il cardine sinistro al gruppo del supporto per i polsi e tastiera.

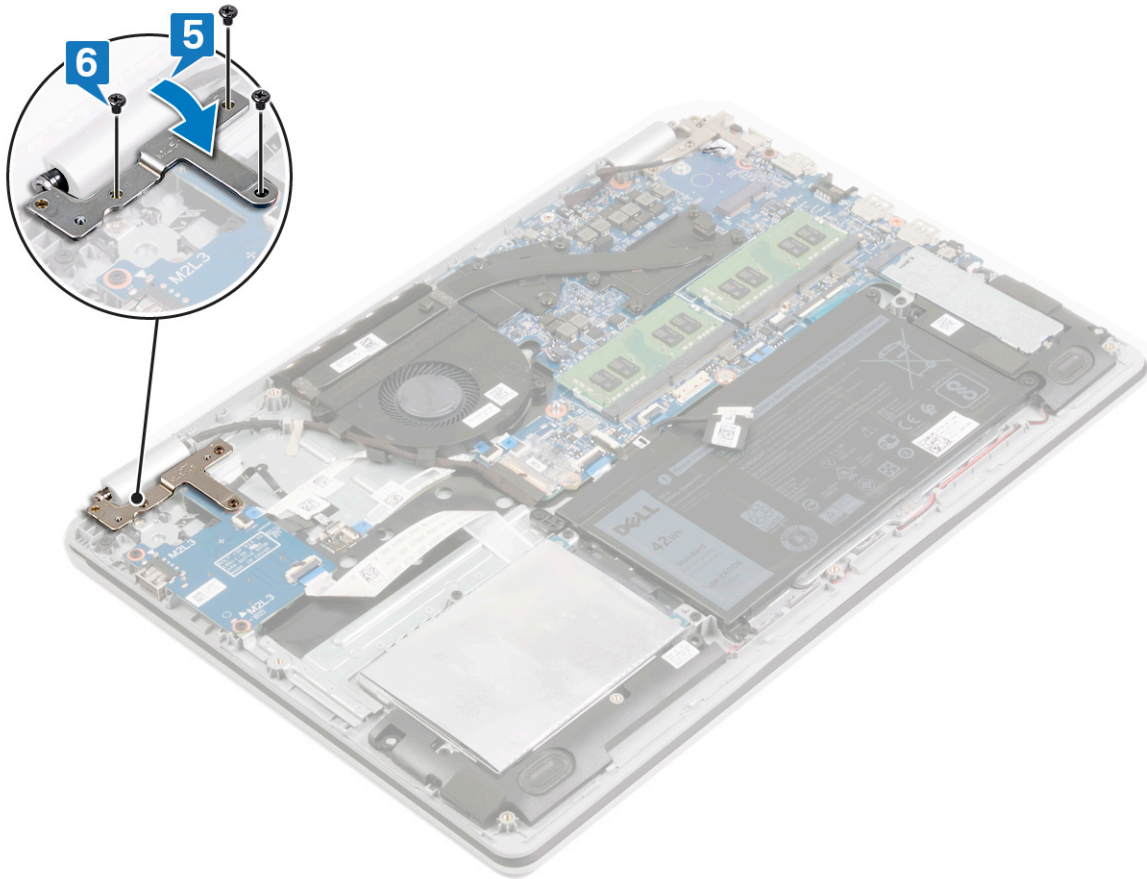

Post-requisiti

Procedura

1. Ricollocare il [disco rigido](#).
2. Ricollocare la [batteria](#).
3. Ricollocare il [coperchio della base](#).

Rimozione della batteria pulsante

N.B.: Prima di effettuare interventi sui componenti interni del computer, leggere le informazioni sulla sicurezza fornite con il computer e seguire la procedura in [Prima degli interventi sui componenti interni del computer](#). Dopo gli interventi sui componenti interni del computer, seguire le istruzioni descritte in [Dopo gli interventi sui componenti interni del computer](#). Per maggiori informazioni sulle procedure consigliate relative alla sicurezza, consultare la home page Conformità alle normative su www.dell.com/regulatory_compliance.

ATTENZIONE: La rimozione della batteria a bottone comporta il ripristino del programma di configurazione del BIOS alle impostazioni predefinite. Si consiglia di prendere nota delle impostazioni del programma di configurazione del BIOS prima di rimuovere la batteria a bottone.

Prerequisiti

Prerequisiti

ATTENZIONE: La rimozione della batteria a bottone comporta il ripristino del programma di configurazione del BIOS alle impostazioni predefinite. Prima di rimuovere la scheda di I/O insieme alla batteria a bottone, si consiglia di prendere nota delle impostazioni del programma di configurazione del BIOS.

Procedura

1. Rimuovere il [coperchio della base](#).
2. Rimuovere la [batteria](#).
3. Rimuovere il [disco rigido](#).
4. Rimuovere la [scheda di I/O](#).

Procedura

Procedura

Utilizzando un graffietto in plastica, estrarre delicatamente la batteria pulsante dallo zoccolo della batteria presente sulla scheda di I/O.

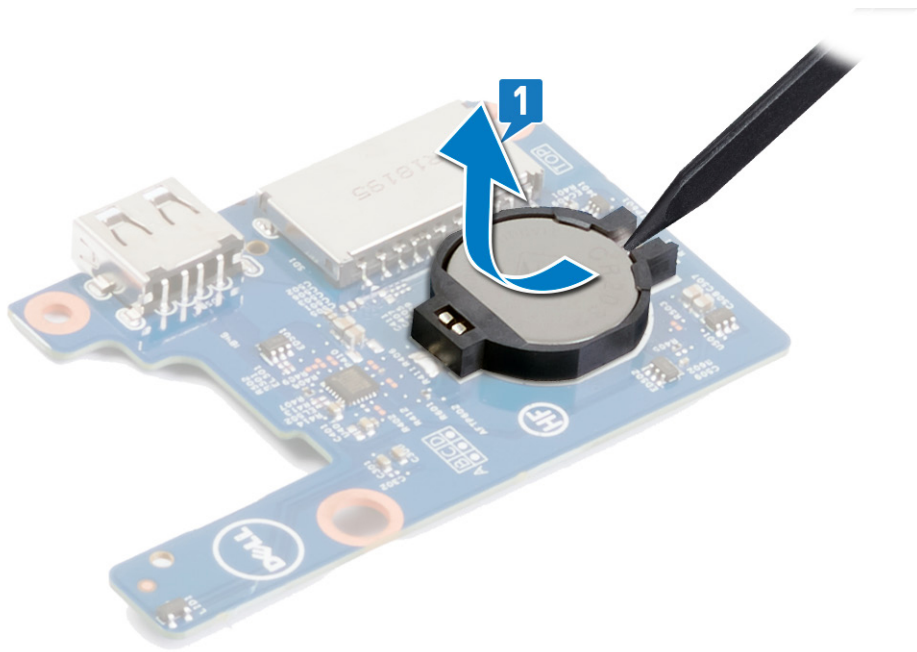

Ricollocamento della batteria pulsante.

N.B.: Prima di effettuare interventi sui componenti interni del computer, leggere le informazioni sulla sicurezza fornite con il computer e seguire la procedura in [Prima degli interventi sui componenti interni del computer](#). Dopo gli interventi sui componenti interni del computer, seguire le istruzioni descritte in [Dopo gli interventi sui componenti interni del computer](#). Per maggiori informazioni sulle procedure consigliate relative alla sicurezza, consultare la home page Conformità alle normative su www.dell.com/regulatory_compliance.

Procedura

Procedura

Con il polo positivo verso l'alto, inserire la batteria pulsante nello zoccolo relativo sulla scheda di I/O.

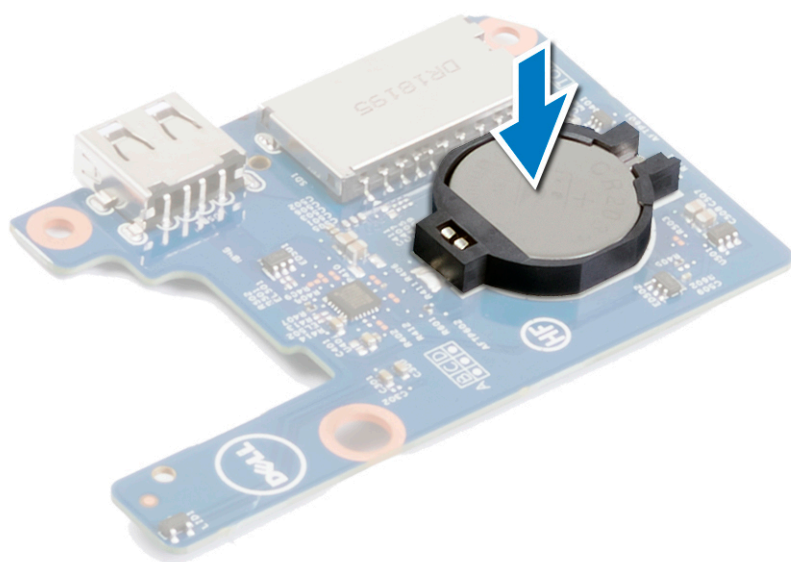

Post-requisiti

Procedura

1. Ricollocare la [scheda di I/O](#).
2. Ricollocare il [disco rigido](#).
3. Ricollocare la [batteria](#).
4. Ricollocare il [coperchio della base](#).

Rimozione della scheda del pulsante di Accensione

i **N.B.:** Prima di effettuare interventi sui componenti interni del computer, leggere le informazioni sulla sicurezza fornite con il computer e seguire la procedura in [Prima degli interventi sui componenti interni del computer](#). Dopo gli interventi sui componenti interni del computer, seguire le istruzioni descritte in [Dopo gli interventi sui componenti interni del computer](#). Per maggiori informazioni sulle procedure consigliate relative alla sicurezza, consultare la home page Conformità alle normative su www.dell.com/regulatory_compliance.

Prerequisiti

Procedura

1. Rimuovere il [coperchio della base](#).
2. Rimuovere la [ventola](#).

Procedura

Procedura

1. Aprire il dispositivo di chiusura e scollegare il cavo della scheda del pulsante di alimentazione dalla scheda di sistema.
2. Sollevare il dispositivo di chiusura e scollegare il cavo di accensione dalla scheda relativa.
3. Utilizzando un graffietto in plastica, sollevare e rimuovere la scheda del pulsante di accensione con il relativo cavo dal gruppo del supporto per i polsi e tastiera.

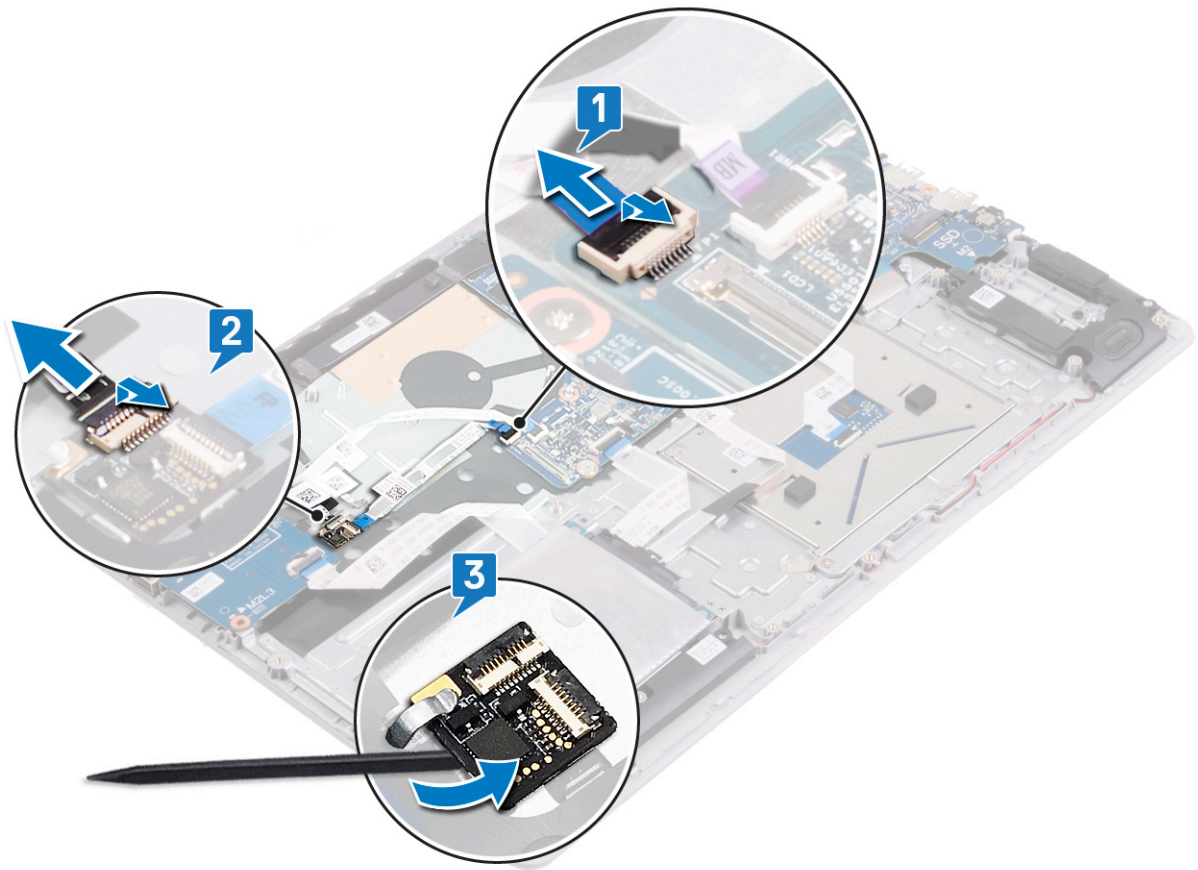

Ricollocamento della scheda del pulsante di Accensione

i N.B.: Prima di effettuare interventi sui componenti interni del computer, leggere le informazioni sulla sicurezza fornite con il computer e seguire la procedura in [Prima degli interventi sui componenti interni del computer](#). Dopo gli interventi sui componenti interni del computer, seguire le istruzioni descritte in [Dopo gli interventi sui componenti interni del computer](#). Per maggiori informazioni sulle procedure consigliate relative alla sicurezza, consultare la home page Conformità alle normative su www.dell.com/regulatory_compliance.

Procedura

Procedura

1. Utilizzando il fermaglio e l'apposita guida, far scorrere e aderire la scheda del pulsante di alimentazione e il relativo cavo al gruppo del supporto per i polsi e tastiera.
2. Far scorrere il cavo di accensione nel connettore sulla scheda di accensione e serrare il dispositivo di chiusura per fissare il cavo.
3. Far scorrere la scheda del pulsante dell'indicatore di stato nel connettore presente sulla scheda di sistema, quindi premere sul dispositivo di chiusura per fissare il cavo.

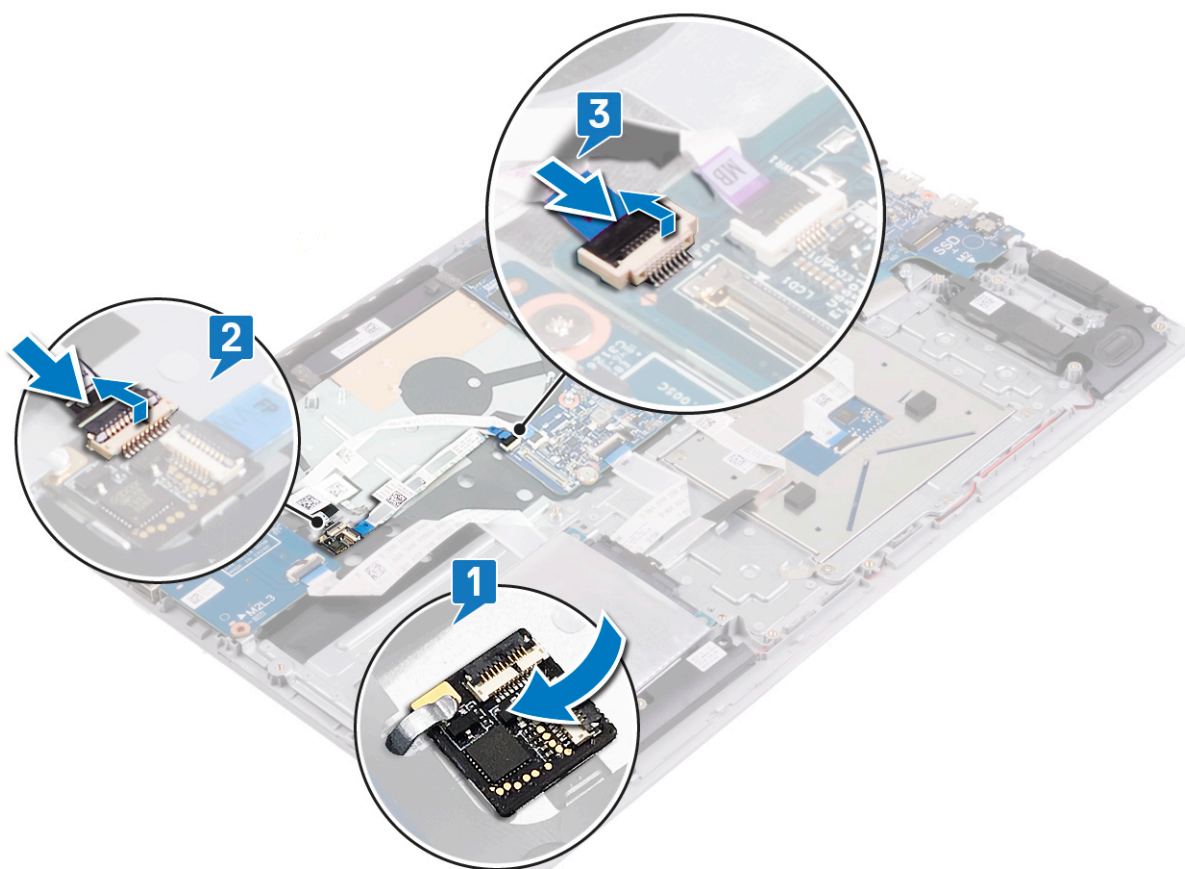

Post-requisiti

Procedura

1. Riposizionare la [ventola](#).
2. Ricollocare il [coperchio della base](#).

Rimozione del pulsante di alimentazione con lettore di impronte digitali

i **N.B.:** Prima di effettuare interventi sui componenti interni del computer, leggere le informazioni sulla sicurezza fornite con il computer e seguire la procedura in [Prima degli interventi sui componenti interni del computer](#). Dopo gli interventi sui componenti interni del computer, seguire le istruzioni descritte in [Dopo gli interventi sui componenti interni del computer](#). Per maggiori informazioni sulle procedure consigliate relative alla sicurezza, consultare la home page Conformità alle normative su www.dell.com/regulatory_compliance.

Prerequisiti

Procedura

1. Rimuovere il [coperchio della base](#).
2. Rimuovere la [batteria](#).
3. Rimuovere il [disco rigido](#).
4. Rimuovere la [scheda di I/O](#).

Procedura

Procedura

1. Sollevare il dispositivo di chiusura e scollegare il cavo di accensione dalla scheda relativa.
2. Rimuovere le due viti (M2x2) che fissano la staffa del pulsante di alimentazione al gruppo del supporto per i polsi e tastiera.
3. Sollevare la scheda la staffa del pulsante di alimentazione dal gruppo del supporto per i polsi e tastiera.
4. Rimuovere le due viti (M2x2) che fissano il pulsante di alimentazione al gruppo del supporto per i polsi e tastiera.
5. Sollevare il pulsante di alimentazione, assieme al relativo cavo, dal gruppo del supporto per i polsi e tastiera.

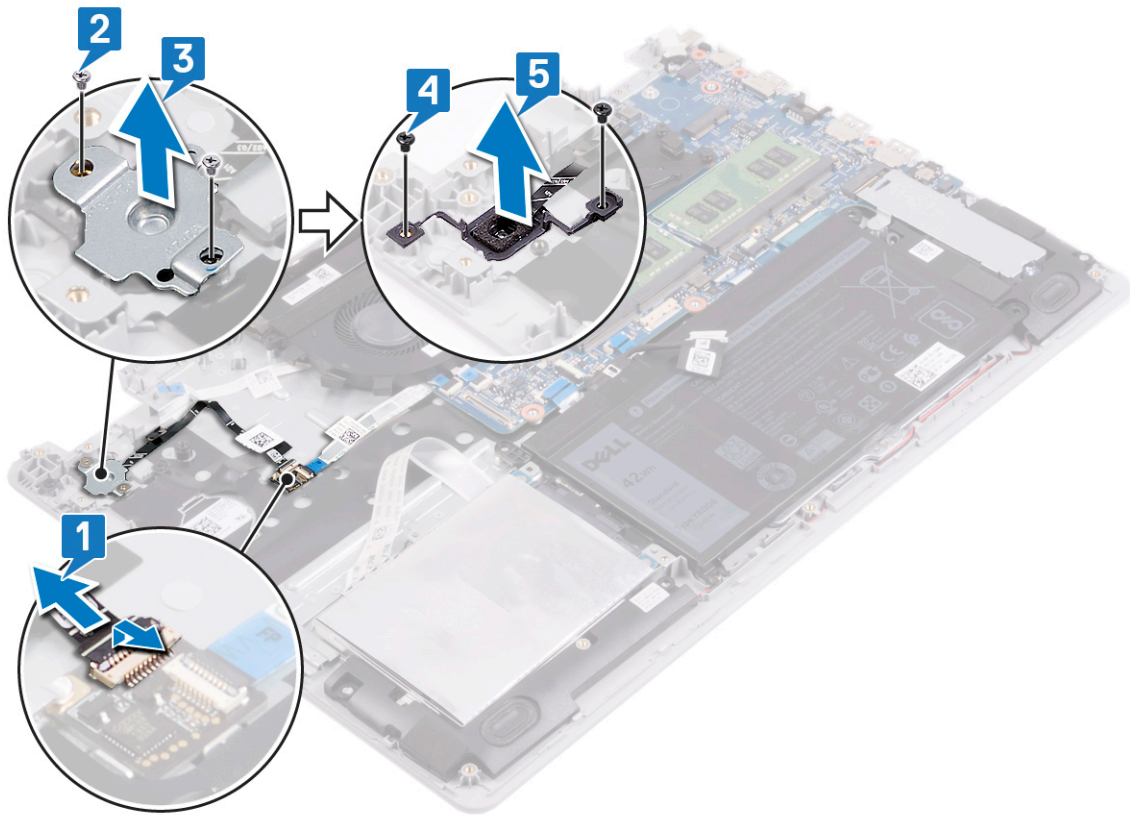

Ricollocamento del pulsante di accensione con lettore di impronte digitali

i N.B.: Prima di effettuare interventi sui componenti interni del computer, leggere le informazioni sulla sicurezza fornite con il computer e seguire la procedura in [Prima degli interventi sui componenti interni del computer](#). Dopo gli interventi sui componenti interni del computer, seguire le istruzioni descritte in [Dopo gli interventi sui componenti interni del computer](#). Per maggiori informazioni sulle procedure consigliate relative alla sicurezza, consultare la home page Conformità alle normative su www.dell.com/regulatory_compliance.

Procedura

Procedura

1. Posizionare il pulsante di alimentazione nello slot sul gruppo del supporto per i polsi e tastiera.
2. Ricollocare le due viti (M2x2) che fissano il pulsante di alimentazione al gruppo del supporto per i polsi e tastiera.
3. Allineare i fori per le viti sulla staffa del pulsante di alimentazione ai fori presenti sul gruppo del supporto per i polsi e tastiera.
4. Ricollocare le due viti (M2x2) che fissano la staffa del pulsante di alimentazione al gruppo del supporto per i polsi e tastiera.
5. Collegare il cavo del pulsante di accensione alla scheda stessa.
6. Far aderire il cavo del pulsante di accensione al gruppo del supporto per i polsi e tastiera.

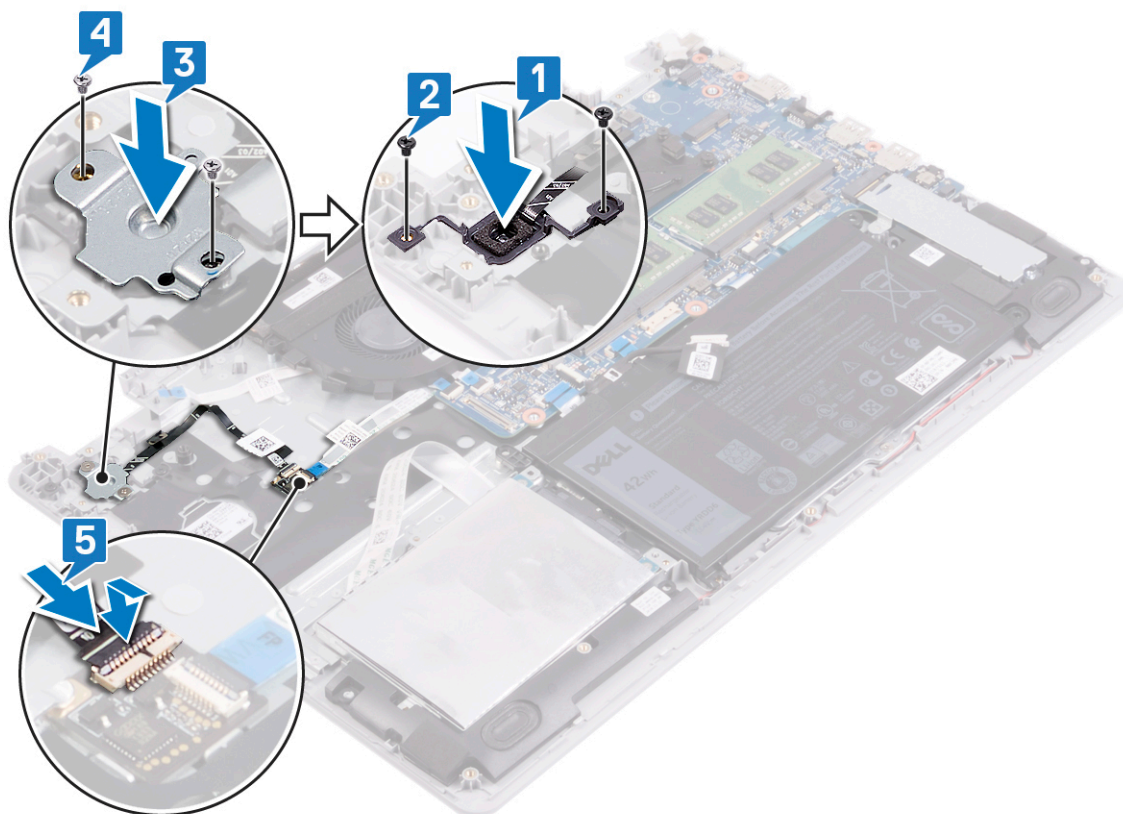

Post-requisiti

Procedura

1. Ricollocare la [scheda di I/O](#).
2. Ricollocare il [disco rigido](#).
3. Ricollocare la [batteria](#).
4. Ricollocare il [coperchio della base](#).

Rimozione del gruppo dello schermo

i **N.B.:** Prima di effettuare interventi sui componenti interni del computer, leggere le informazioni sulla sicurezza fornite con il computer e seguire la procedura in [Prima degli interventi sui componenti interni del computer](#). Dopo gli interventi sui componenti interni del computer, seguire le istruzioni descritte in [Dopo gli interventi sui componenti interni del computer](#). Per maggiori informazioni sulle procedure consigliate relative alla sicurezza, consultare la home page Conformità alle normative su www.dell.com/regulatory_compliance.

Prerequisiti

Procedura

1. Rimuovere il [coperchio della base](#).
2. Rimuovere la [scheda senza fili](#).

Procedura

Procedura

1. Rimuovere il nastro che fissa il dispositivo di chiusura del cavo dello schermo alla scheda di sistema.
2. Aprire il dispositivo di chiusura e scollegare il cavo dello schermo dalla scheda di sistema.
3. Prendere nota dell'instradamento del cavo dell'altoparlante e rimuoverlo dalle apposite guide sul gruppo della ventola e di supporto per i polsi e tastiera.
4. Rimuovere le sei viti (M2.5x5)sei viti (M2.5x5) che fissano i cardini destro e sinistro alla scheda di sistema e al gruppo di supporto per i polsi e tastiera.
5. Aprire i cardini.

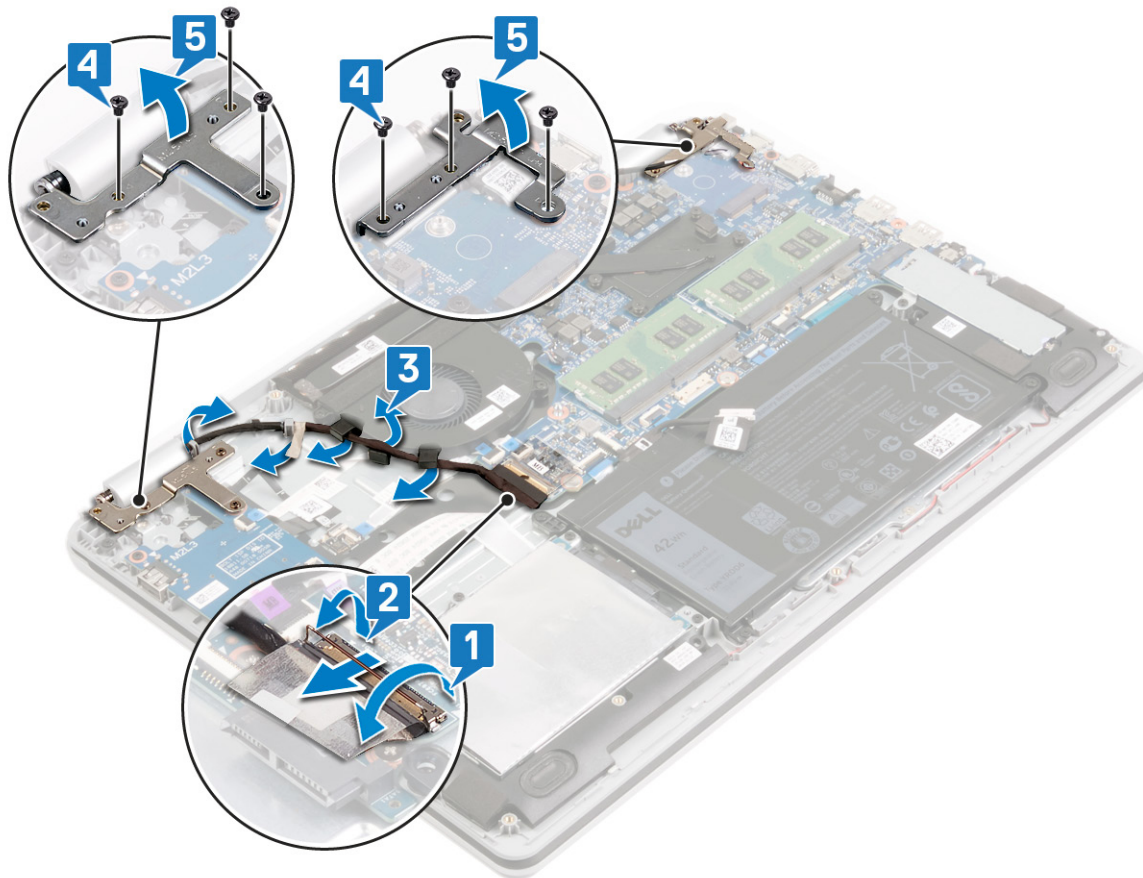

6. Sollevare il gruppo del supporto per i polsi e tastiera inclinandolo.
7. Far scorrere e rimuovere il gruppo del supporto per i polsi e tastiera dal gruppo dello schermo.

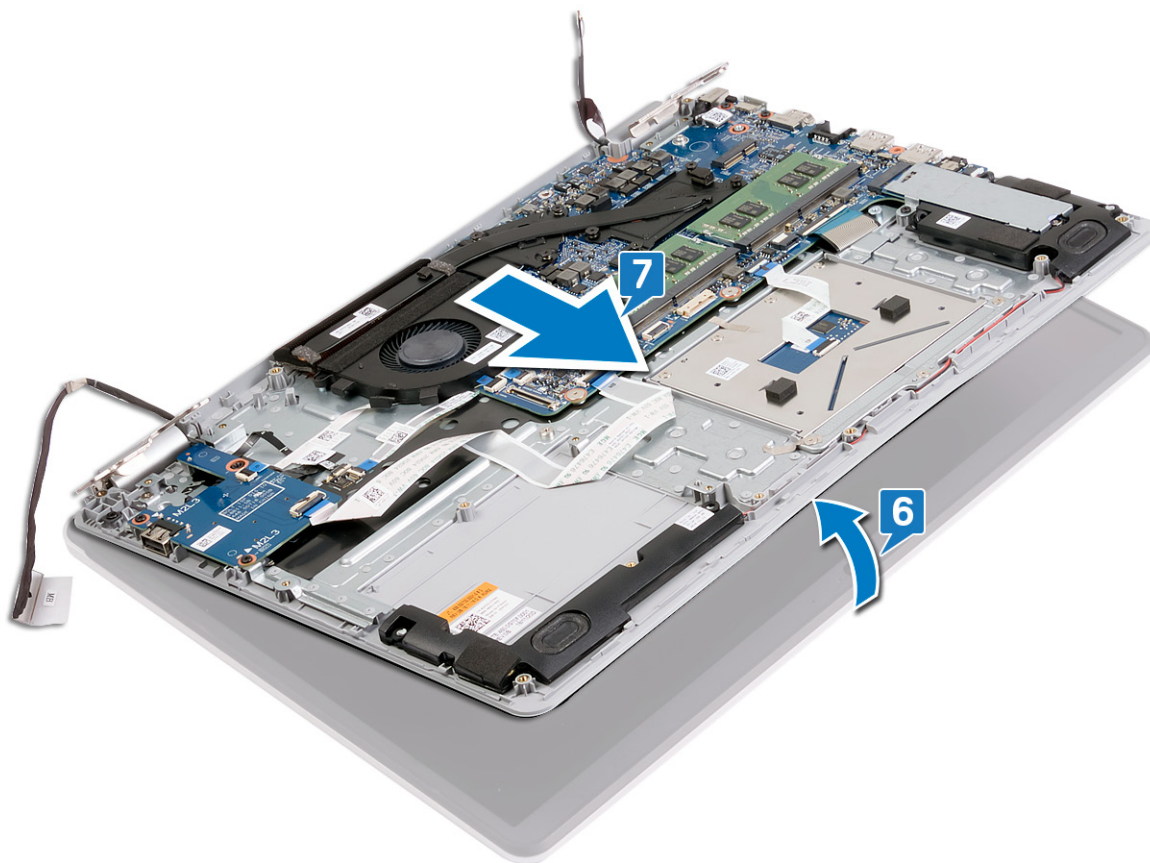

8. Dopo aver eseguito tutti i passaggi precedenti, rimane solo il gruppo dello schermo.



Ricollocamento del gruppo dello schermo

i **N.B.:** Prima di effettuare interventi sui componenti interni del computer, leggere le informazioni sulla sicurezza fornite con il computer e seguire la procedura in [Prima degli interventi sui componenti interni del computer](#). Dopo gli interventi sui componenti interni del computer, seguire le istruzioni descritte in [Dopo gli interventi sui componenti interni del computer](#). Per maggiori informazioni sulle procedure consigliate relative alla sicurezza, consultare la home page Conformità alle normative su www.dell.com/regulatory_compliance.

Procedura

Informazioni su questa attività

i **N.B.:** Controllare che i cardini siano completamente aperti prima di sostituire il gruppo dello schermo sul gruppo del supporto per i polsi e tastiera.

Procedura

1. Far scorrere il gruppo del supporto per i polsi e tastiera sotto i cardini del gruppo dello schermo
2. Posizionare e allineare il gruppo del supporto per i polsi e tastiera al gruppo schermo.

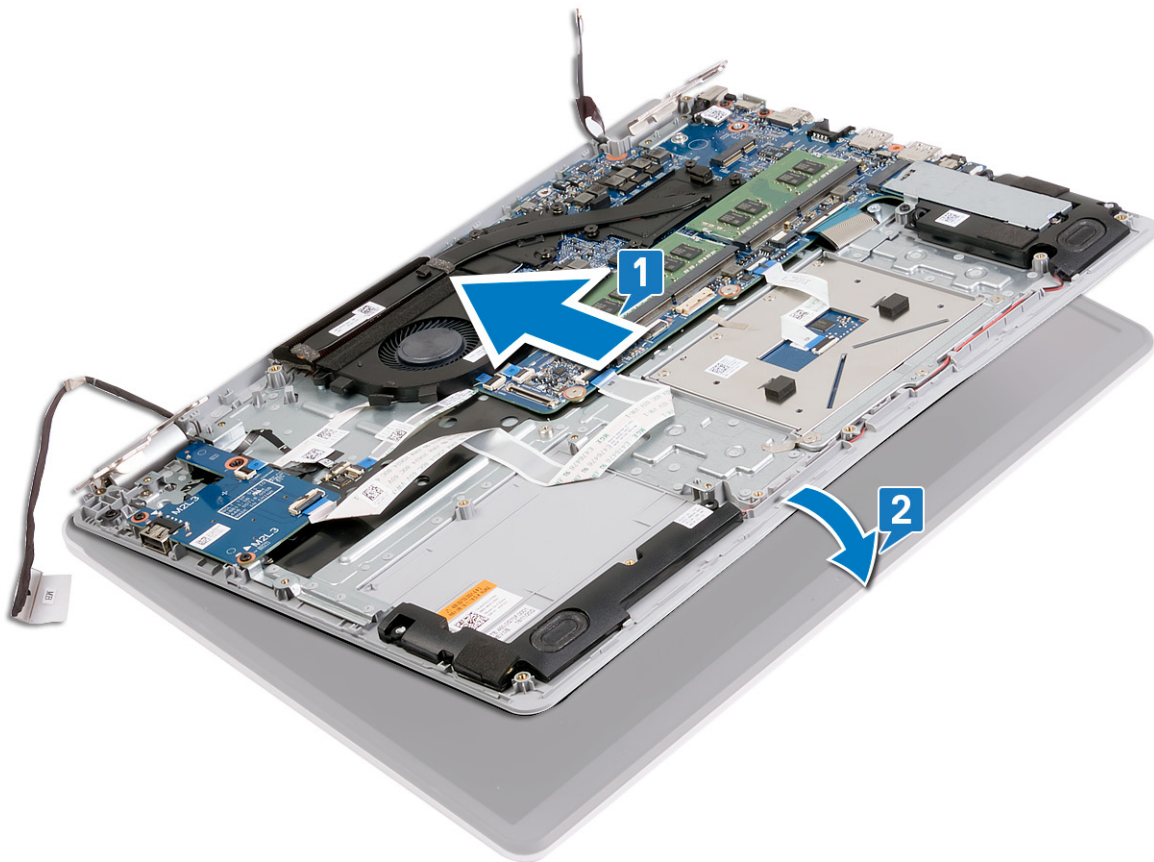

3. Seguendo l'apposita guida, premere i cardini dello schermo verso il basso sulla scheda di sistema e sul gruppo del supporto per i polsi e tastiera.
4. Ricollocare le sei viti (M2.5x5) che fissano i cardini destro e sinistro alla scheda di sistema e al gruppo di supporto per i polsi e tastiera.

5. Instradare il cavo dell'altoparlante nelle guide di instradamento sul gruppo della ventola e di supporto per i polsi e tastiera.
6. Far scorrere il cavo dello schermo verso il connettore sulla scheda di sistema e premere sul dispositivo di chiusura per fissare il cavo.
7. Ricollocare il nastro che fissa il dispositivo di chiusura del cavo dello schermo alla scheda di sistema.

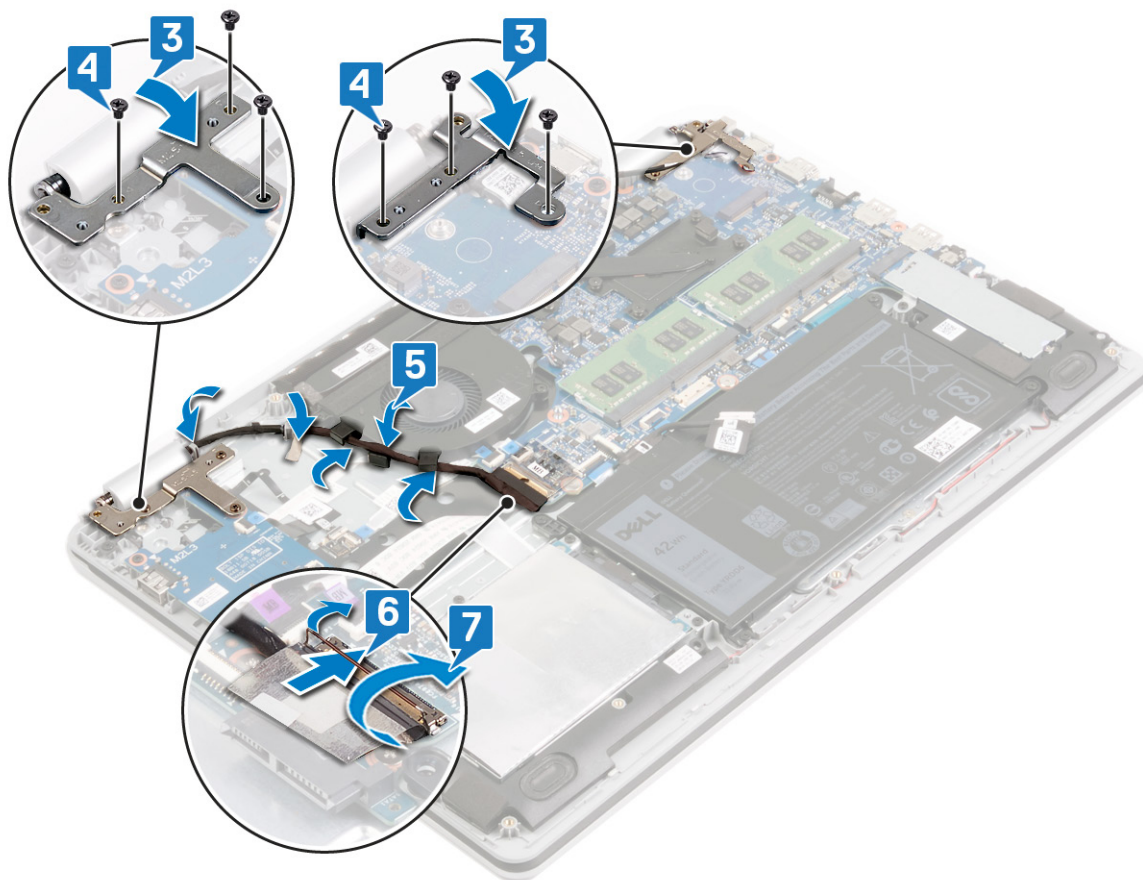

Post-requisiti

Procedura

1. Ricollocare la scheda senza fili.
2. Ricollocare il coperchio della base.

Rimozione della scheda di sistema

- i** **N.B.:** Prima di effettuare interventi sui componenti interni del computer, leggere le informazioni sulla sicurezza fornite con il computer e seguire la procedura in [Prima degli interventi sui componenti interni del computer](#). Dopo gli interventi sui componenti interni del computer, seguire le istruzioni descritte in [Dopo gli interventi sui componenti interni del computer](#). Per maggiori informazioni sulle procedure consigliate relative alla sicurezza, consultare la home page Conformità alle normative su www.dell.com/regulatory_compliance.
- i** **N.B.:** Il Numero di servizio del computer è memorizzato nella scheda di sistema. Inserire il Numero di servizio nel programma di configurazione del BIOS dopo aver ricollocato la scheda di sistema.
- i** **N.B.:** Il ricollocamento della scheda di sistema annulla eventuali modifiche apportate al BIOS mediante il programma di configurazione del sistema. È necessario apportare nuovamente le modifiche appropriate dopo aver ricollocato la scheda di sistema.
- i** **N.B.:** Prima di scollegare i cavi dalla scheda di sistema, prendere nota dell'ubicazione dei connettori, così da poterli ricollegare correttamente dopo aver ricollocato la scheda di sistema.

Prerequisiti

Procedura

1. Rimuovere il [coperchio della base](#).
2. Rimuovere la [batteria](#).
3. Rimuovere i [moduli di memoria](#).
4. Rimuovere la [scheda senza fili](#).
5. Rimuovere l'[unità a stato solido/Intel Optane](#).
6. Rimuovere la [ventola](#).
7. Rimuovere il [dissipatore di calore](#).

Procedura

Procedura

1. Rimuovere le tre viti (M2.5x5) che fissano il cardine destro alla scheda di sistema e al gruppo del supporto per i polsi e tastiera.
2. Aprire il cardine destro.

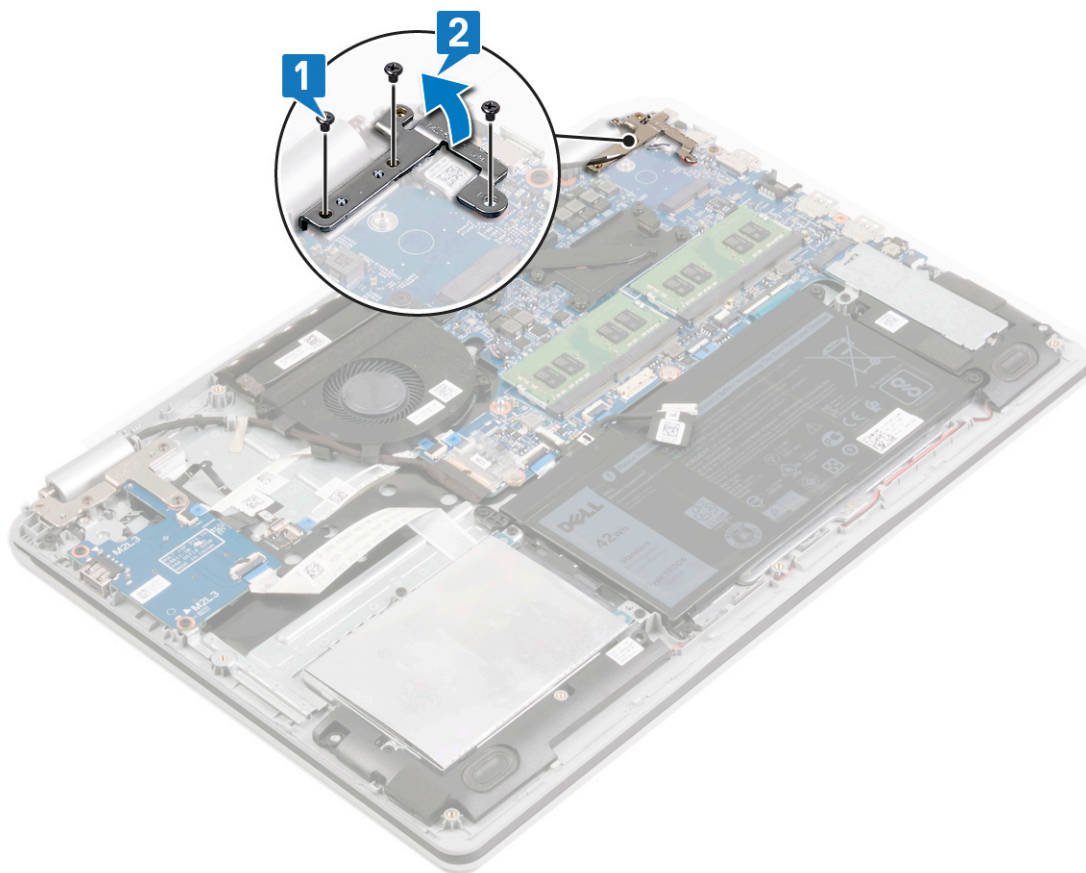

3. Scollegare il cavo della porta dell'adattatore di alimentazione dalla scheda di sistema.
4. Scollegare il cavo degli altoparlanti dalla scheda di sistema.
5. Aprire il dispositivo di chiusura e scollegare la tastiera dalla scheda di sistema.
6. Sollevare il dispositivo di chiusura e scollegare il cavo del touchpad dalla scheda di sistema.
7. Aprire il dispositivo di chiusura e scollegare il cavo del disco rigido dalla scheda di sistema.
8. Aprire il dispositivo di chiusura e scollegare il primo cavo della scheda di I/O dalla scheda di sistema.
9. Aprire il dispositivo di chiusura e scollegare il secondo cavo della scheda di I/O dalla scheda di sistema.
10. Aprire il dispositivo di chiusura e scollegare il cavo della scheda del pulsante di alimentazione dalla scheda di sistema.

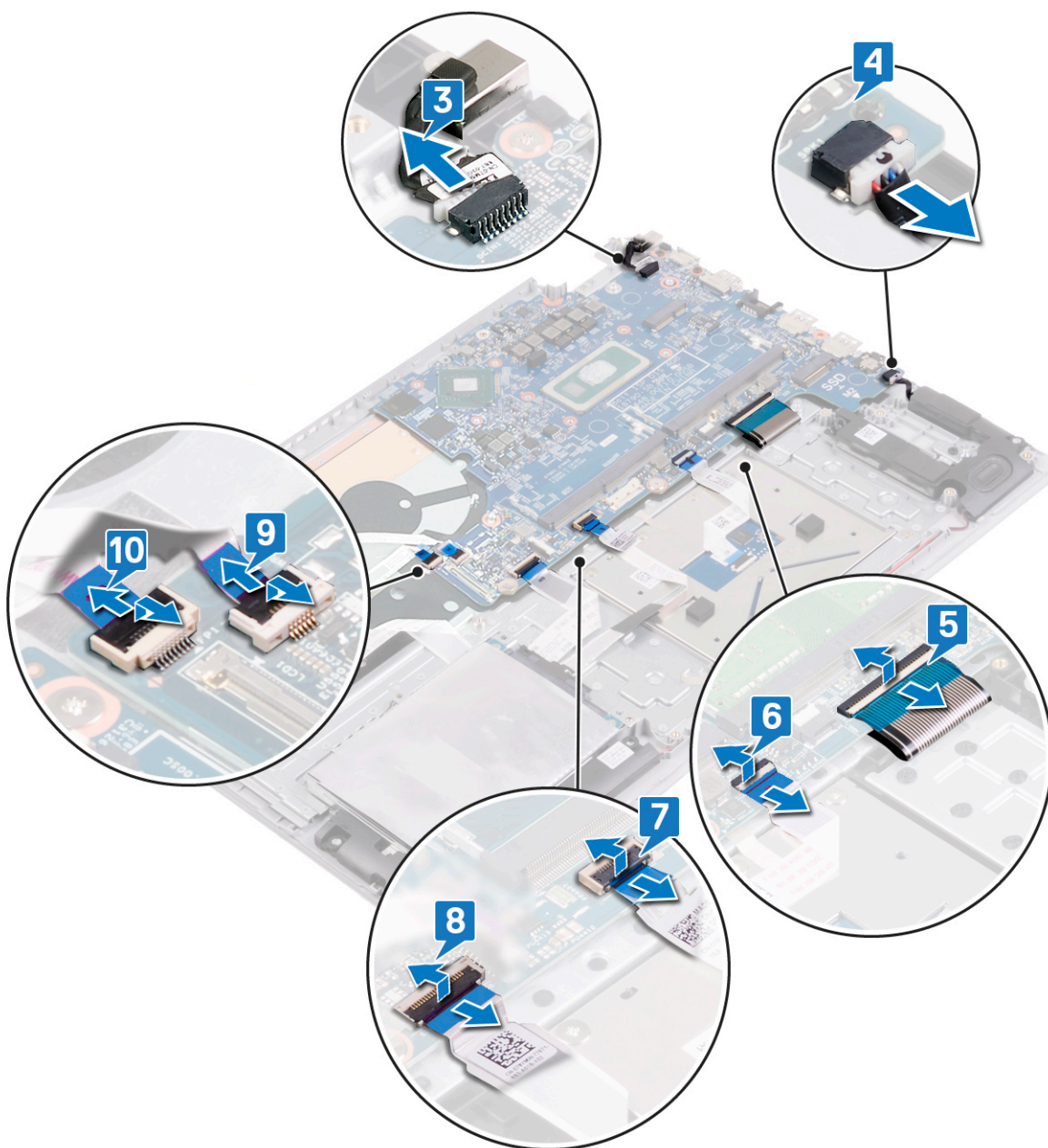

11. Rimuovere le due viti (M2x2) che fissano la scheda di sistema al gruppo del supporto per i polsi e tastiera.
12. Rimuovere le due viti (M2x3) che fissano la scheda di sistema al gruppo del supporto per i polsi e tastiera.
13. Sollevare la scheda di sistema dal gruppo del supporto per i polsi e tastiera.

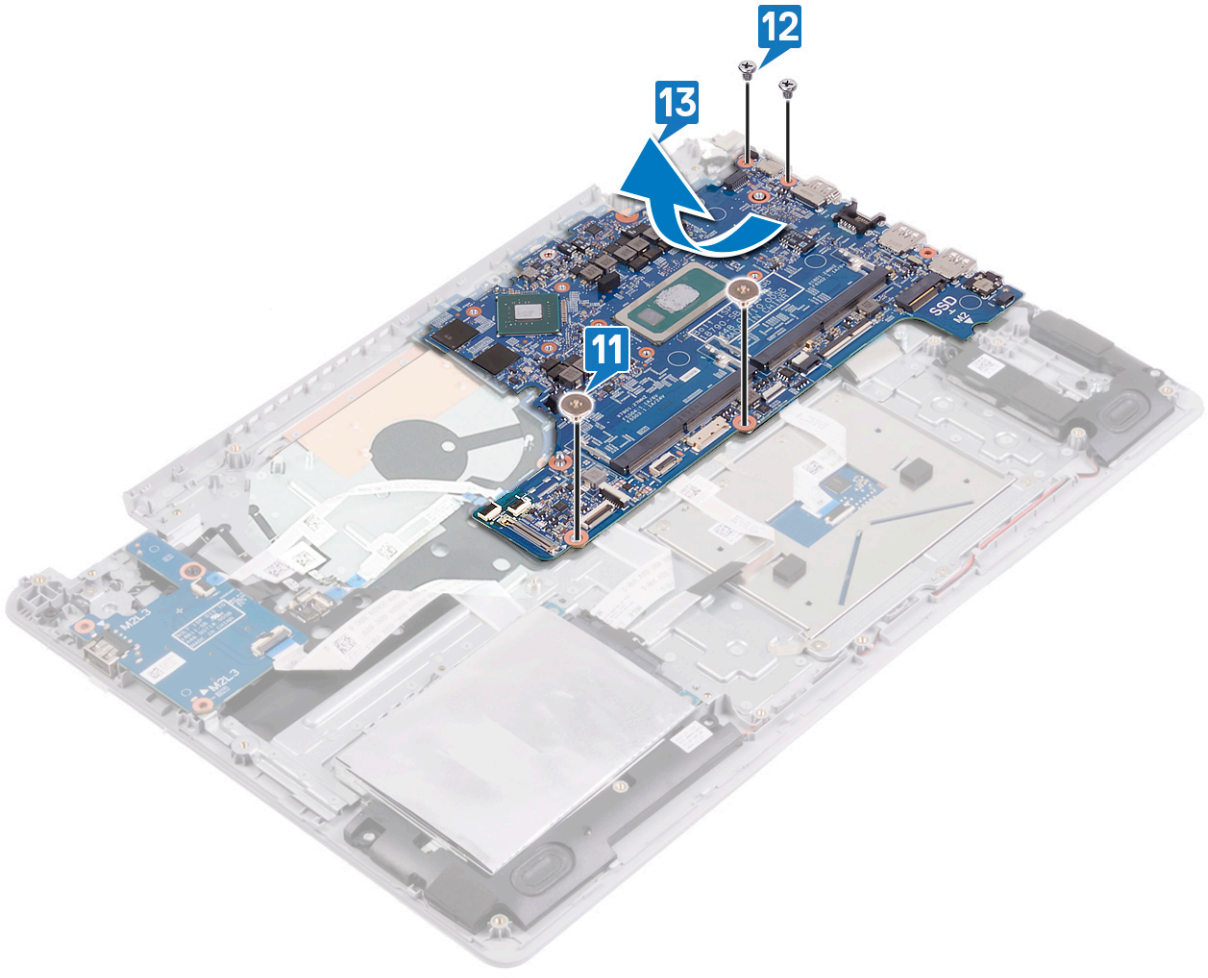

Ricollocamento della scheda di sistema

- i** **N.B.:** Prima di effettuare interventi sui componenti interni del computer, leggere le informazioni sulla sicurezza fornite con il computer e seguire la procedura in [Prima degli interventi sui componenti interni del computer](#). Dopo gli interventi sui componenti interni del computer, seguire le istruzioni descritte in [Dopo gli interventi sui componenti interni del computer](#). Per maggiori informazioni sulle procedure consigliate relative alla sicurezza, consultare la home page Conformità alle normative su www.dell.com/regulatory_compliance.
- i** **N.B.:** Il Numero di servizio del computer è memorizzato nella scheda di sistema. Inserire il Numero di servizio nel programma di configurazione del BIOS dopo aver ricollocato la scheda di sistema.
- i** **N.B.:** Il ricollocamento della scheda di sistema annulla eventuali modifiche apportate al BIOS mediante il programma di configurazione del sistema. È necessario apportare nuovamente le modifiche appropriate dopo aver ricollocato la scheda di sistema.

Procedura

Procedura

1. Allineare i fori delle viti sulla scheda di sistema ai fori sul gruppo del supporto per i polsi e tastiera.
2. Ricollocare le due viti (M2x3) che fissano la scheda di sistema al gruppo del supporto per i polsi e tastiera.
3. Ricollocare le due viti (M2x2) che fissano la scheda di sistema al gruppo del supporto per i polsi e tastiera.



4. Far scorrere il cavo della scheda del pulsante di alimentazione nel connettore sulla scheda di sistema e chiudere il dispositivo apposito.
5. Far scorrere il primo cavo della scheda di I/O all'interno del connettore sulla scheda di sistema e premere sul dispositivo di chiusura.
6. Far scorrere il secondo cavo della scheda di I/O all'interno del connettore sulla scheda di sistema e premere sul dispositivo di chiusura.
7. Far scorrere il cavo del disco rigido nel connettore sulla scheda di sistema e chiudere il dispositivo di chiusura.
8. Far scorrere il cavo del touchpad all'interno del connettore sulla scheda di sistema e premere sul dispositivo di chiusura.
9. Far scorrere il cavo della tastiera all'interno del connettore sulla scheda di sistema e premere sul dispositivo di chiusura.
10. Collegare il cavo degli altoparlanti alla scheda di sistema.
11. Collegare il cavo della porta dell'adattatore di alimentatore alla scheda di sistema.

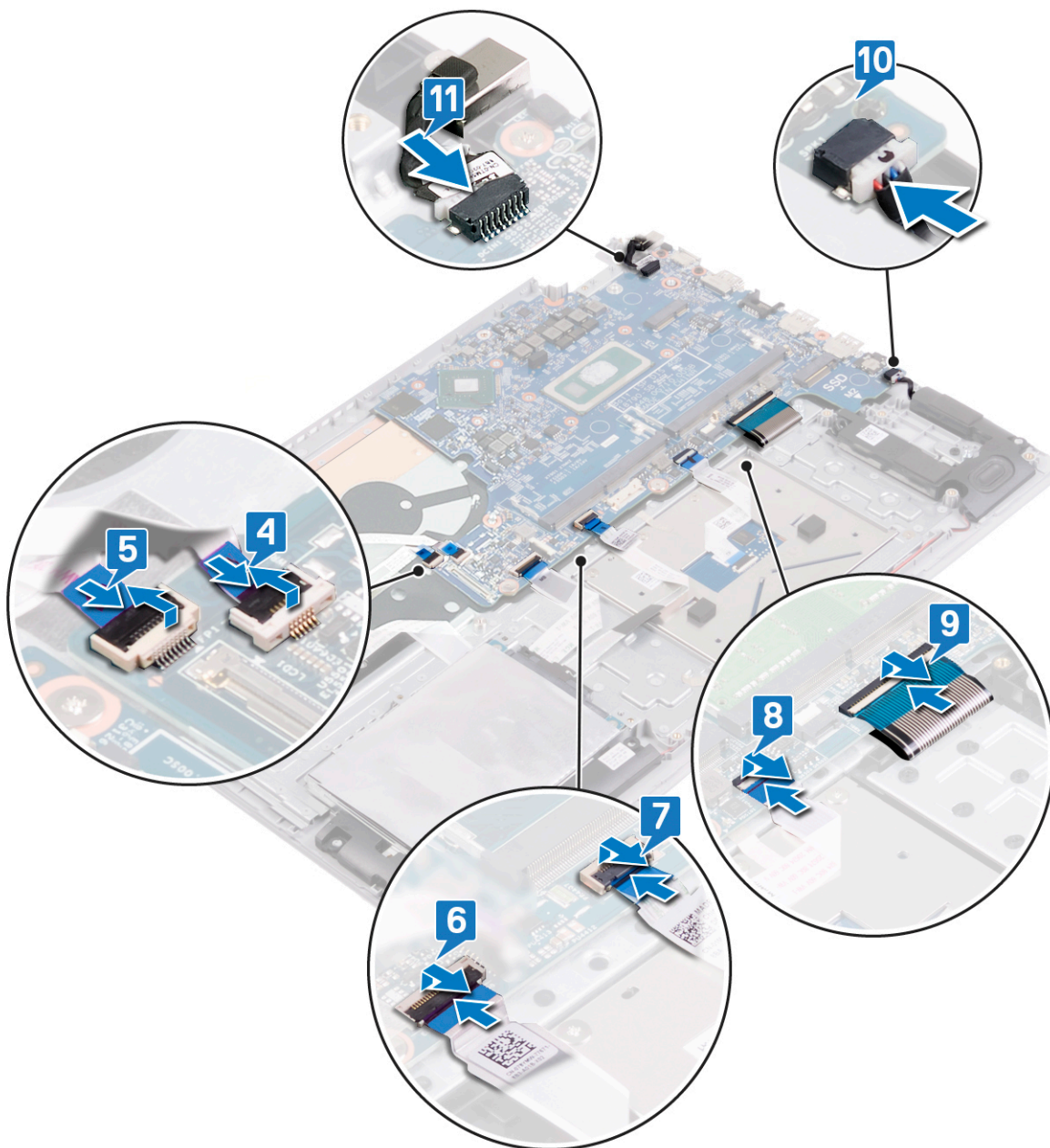

12. Chiudere il cardine destro dello schermo.

13. Ricollocare le tre viti (M2.5x5) che fissano il cardine destro alla scheda di sistema e al gruppo del supporto per i polsi e tastiera.

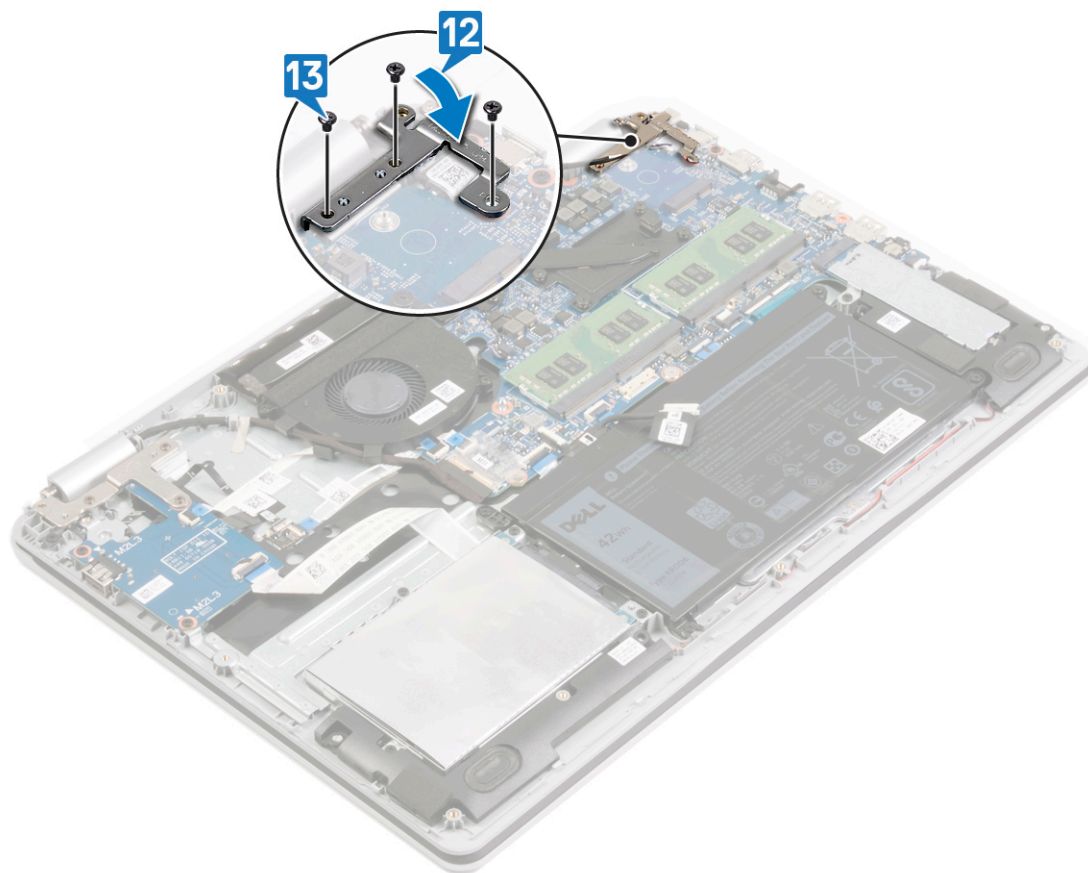

Post-requisiti

Procedura

1. Riposizionare il [dissipatore di calore](#).
2. Riposizionare la [ventola](#).
3. Ricollocare l'[unità a stato solido/Intel Optane](#).
4. Ricollocare la [scheda senza fili](#).
5. Ricollocare i [moduli di memoria](#).
6. Ricollocare la [batteria](#).
7. Ricollocare il [coperchio della base](#).

Inserimento del numero di servizio nel BIOS

Procedura

1. Accendere o riavviare il computer.
2. Per accedere al programma di installazione del BIOS, premere F2 quando viene visualizzato il logo DELL.
3. Passare alla scheda **Principale** e immettere il Numero di servizio nel campo **Ingresso Numero di servizio**.

Fasi successive

 **N.B.:** Il Numero di servizio è l'identificatore alfanumerico sul retro del computer.

Rimozione del gruppo del supporto per i polsi e tastiera

i **N.B.:** Prima di effettuare interventi sui componenti interni del computer, leggere le informazioni sulla sicurezza fornite con il computer e seguire la procedura in [Prima degli interventi sui componenti interni del computer](#). Dopo gli interventi sui componenti interni del computer, seguire le istruzioni descritte in [Dopo gli interventi sui componenti interni del computer](#). Per maggiori informazioni sulle procedure consigliate relative alla sicurezza, consultare la home page Conformità alle normative su www.dell.com/regulatory_compliance.

Prerequisiti

Procedura

1. Rimuovere il [coperchio della base](#).
2. Rimuovere la [batteria](#).
3. Rimuovere la [ventola](#).
4. Rimuovere l'[unità a stato solido/Intel Optane](#).
5. Rimuovere la [scheda senza fili](#).
6. Rimuovere gli [altoparlanti](#).
7. Rimuovere il [disco rigido](#).
8. Rimuovere il [touchpad](#).
9. Rimuovere la porta dell'[adattatore di alimentazione](#).
10. Rimuovere il [gruppo dello schermo](#).
11. Rimuovere la [scheda di I/O](#).
12. Rimuovere la [scheda del pulsante di alimentazione](#).
13. Rimuovere la [scheda di sistema](#).
14. Rimuovere il [pulsante di accensione con lettore di impronte digitali](#) (opzionale).

Procedura

Informazioni su questa attività

Dopo aver eseguito tutti i passaggi descritti in precedenza, rimane il gruppo di poggiapolsi e tastiera.



Ricollocamento del gruppo del supporto per i polsi e tastiera

i N.B.: Prima di effettuare interventi sui componenti interni del computer, leggere le informazioni sulla sicurezza fornite con il computer e seguire la procedura in [Prima degli interventi sui componenti interni del computer](#). Dopo gli interventi sui componenti interni del computer, seguire le istruzioni descritte in [Dopo gli interventi sui componenti interni del computer](#). Per maggiori informazioni sulle procedure consigliate relative alla sicurezza, consultare la home page Conformità alle normative su www.dell.com/regulatory_compliance.

Procedura

Informazioni su questa attività

Collocare il gruppo del supporto per i polsi e tastiera su una superficie piana e pulita.



Post-requisiti

Procedura

1. Riposizionare il [pulsante di alimentazione con lettore di impronte digitali](#) (opzionale).

2. Ricollocare la [scheda di sistema](#).
3. Ricollocare la [scheda di Accensione](#).
4. Ricollocare la [scheda di I/O](#).
5. Ricollocare il [gruppo dello schermo](#).
6. Ricollocare la [porta dell'adattatore di alimentazione](#).
7. Sostituire il [touchpad](#).
8. Ricollocare il [disco rigido](#).
9. Ricollocare gli [altoparlanti](#).
10. Ricollocare la [scheda senza fili](#).
11. Ricollocare l'[unità a stato solido/Intel Optane](#).
12. Riposizionare la [ventola](#).
13. Ricollocare la [batteria](#).
14. Ricollocare il [coperchio della base](#).

Rimozione della cornice dello schermo

N.B.: Prima di effettuare interventi sui componenti interni del computer, leggere le informazioni sulla sicurezza fornite con il computer e seguire la procedura in [Prima degli interventi sui componenti interni del computer](#). Dopo gli interventi sui componenti interni del computer, seguire le istruzioni descritte in [Dopo gli interventi sui componenti interni del computer](#). Per maggiori informazioni sulle procedure consigliate relative alla sicurezza, consultare la home page Conformità alle normative su www.dell.com/regulatory_compliance.

Prerequisiti

Procedura

1. Rimuovere il [coperchio della base](#).
2. Rimuovere la [scheda senza fili](#).
3. Rimuovere il [gruppo dello schermo](#).

Procedura

Procedura

1. Utilizzando un graffietto in plastica, sollevare la cornice dello schermo dal bordo esterno superiore sinistro del gruppo dell'antenna e del coperchio posteriore dello schermo.
2. Rimuovere la cornice dello schermo dal gruppo del coperchio posteriore dello schermo e antenna.



Ricollocamento della cornice dello schermo

i N.B.: Prima di effettuare interventi sui componenti interni del computer, leggere le informazioni sulla sicurezza fornite con il computer e seguire la procedura in [Prima degli interventi sui componenti interni del computer](#). Dopo gli interventi sui componenti interni del computer, seguire le istruzioni descritte in [Dopo gli interventi sui componenti interni del computer](#). Per maggiori informazioni sulle procedure consigliate relative alla sicurezza, consultare la home page Conformità alle normative su www.dell.com/regulatory_compliance.

Procedura

Procedura

Allineare la cornice dello schermo al gruppo dell'antenna e al coperchio posteriore e far scattare la cornice in posizione.

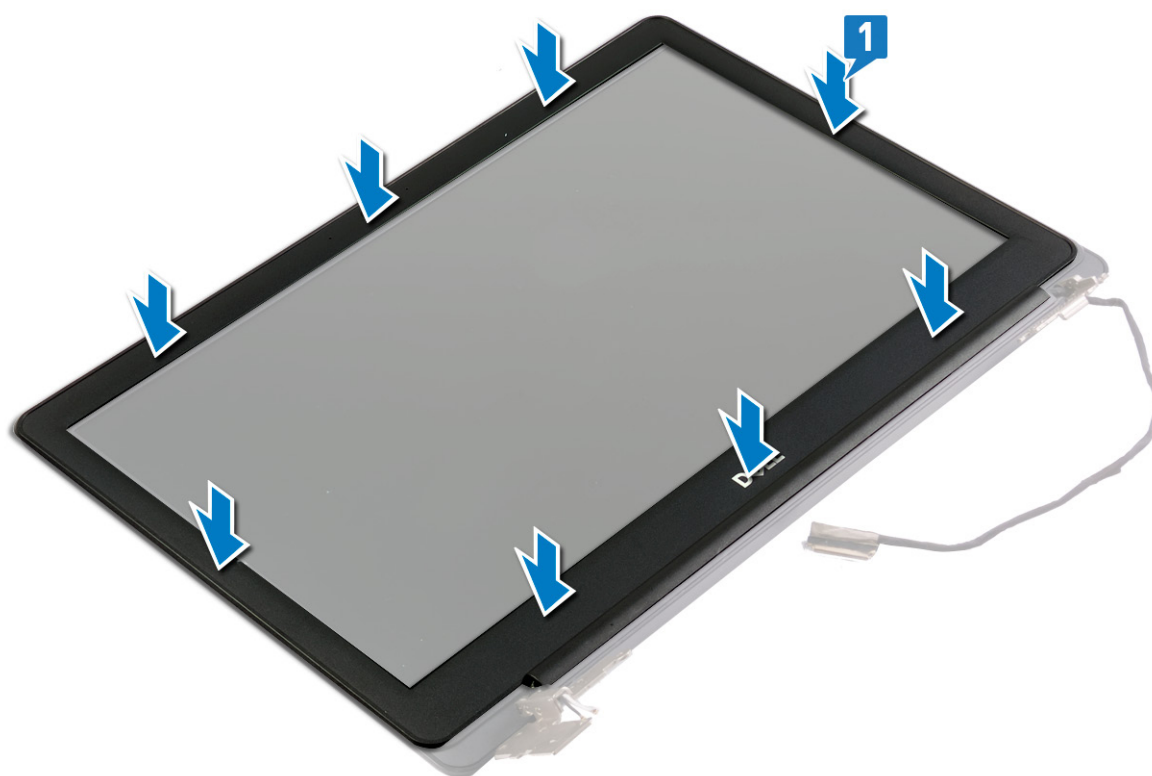

Post-requisiti

Procedura

1. Ricollocare il [gruppo dello schermo](#).
2. Ricollocare la [scheda senza fili](#).
3. Ricollocare il [coperchio della base](#).

Rimozione della fotocamera

N.B.: Prima di effettuare interventi sui componenti interni del computer, leggere le informazioni sulla sicurezza fornite con il computer e seguire la procedura in [Prima degli interventi sui componenti interni del computer](#). Dopo gli interventi sui componenti interni del computer, seguire le istruzioni descritte in [Dopo gli interventi sui componenti interni del computer](#). Per maggiori informazioni sulle procedure consigliate relative alla sicurezza, consultare la home page Conformità alle normative su www.dell.com/regulatory_compliance.

Prerequisiti

Procedura

1. Rimuovere il [coperchio della base](#).
2. Rimuovere la [scheda senza fili](#).
3. Rimuovere il [gruppo dello schermo](#).
4. Rimuovere la [cornice dello schermo](#).

Procedura

Procedura

1. Rimuovere delicatamente la fotocamera dal gruppo del coperchio posteriore dello schermo e antenna.
2. Liberare il cavo della fotocamera dalle guide di instradamento sul gruppo del coperchio posteriore dello schermo e antenna.
3. Rimuovere il nastro che fissa il cavo dalla fotocamera al rispettivo modulo.
4. Scollegare il cavo della fotocamera dal modulo fotocamera.

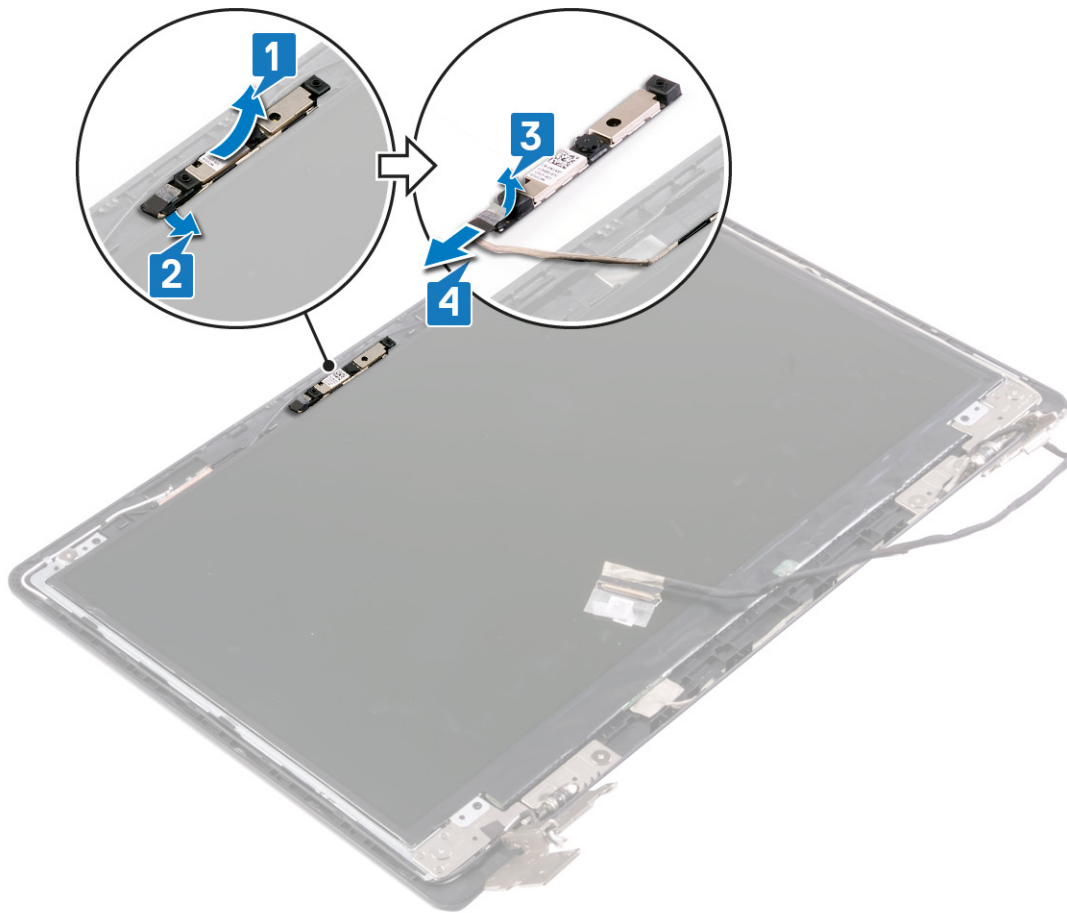

Ricollocamento della fotocamera

N.B.: Prima di effettuare interventi sui componenti interni del computer, leggere le informazioni sulla sicurezza fornite con il computer e seguire la procedura in [Prima degli interventi sui componenti interni del computer](#). Dopo gli interventi sui componenti interni del computer, seguire le istruzioni descritte in [Dopo gli interventi sui componenti interni del computer](#). Per maggiori informazioni sulle procedure consigliate relative alla sicurezza, consultare la home page Conformità alle normative su www.dell.com/regulatory_compliance.

Procedura

Procedura

1. Collegare il cavo della fotocamera al modulo fotocamera.
2. Far aderire il nastro che fissa il cavo dalla fotocamera al modulo corrispondente.
3. Seguendo l'apposita guida, far aderire il modulo della fotocamera al gruppo del coperchio posteriore dello schermo e dell'antenna.
4. Indirizzare il cavo della fotocamera attraverso le guide di instradamento sul gruppo del coperchio posteriore dello schermo e antenna.

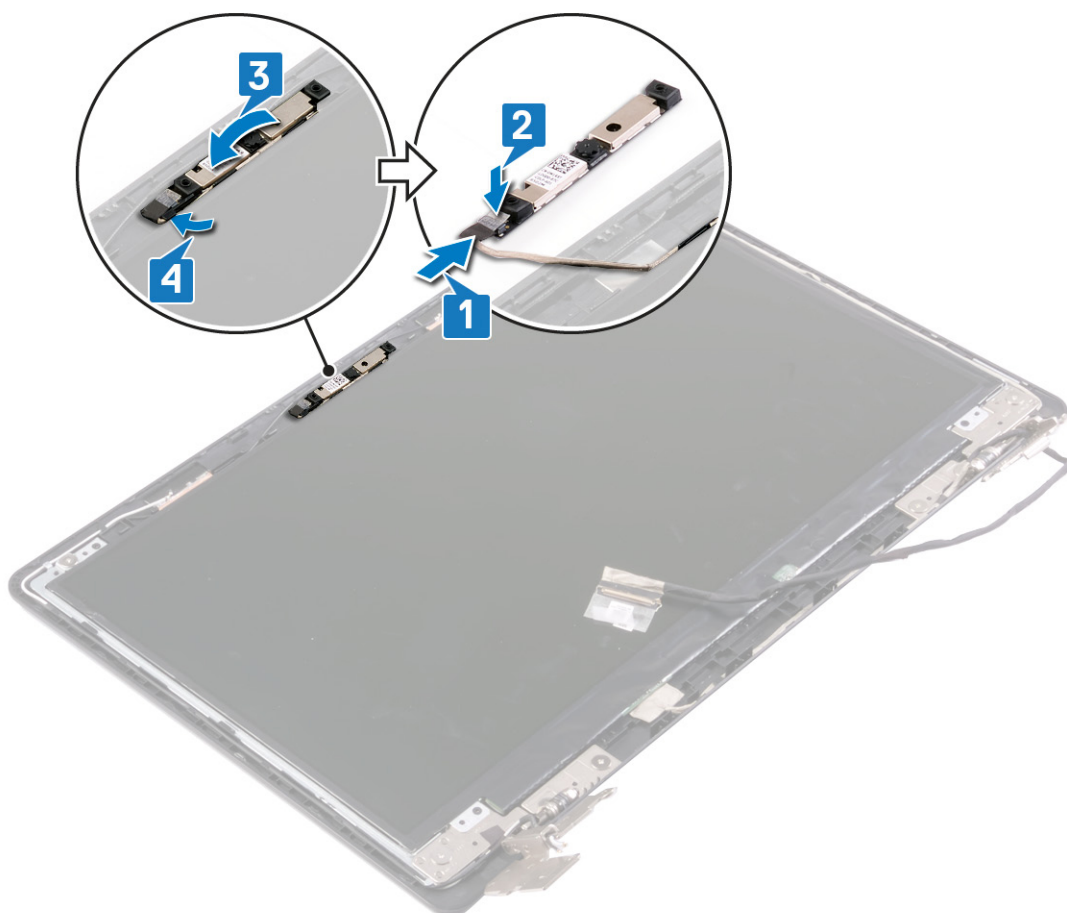

Post-requisiti

Procedura

1. Ricollocare la [cornice dello schermo](#).
2. Ricollocare il [gruppo dello schermo](#).
3. Ricollocare la [scheda senza fili](#).
4. Ricollocare il [coperchio della base](#).

Rimozione del pannello dello schermo

N.B.: Prima di effettuare interventi sui componenti interni del computer, leggere le informazioni sulla sicurezza fornite con il computer e seguire la procedura in [Prima degli interventi sui componenti interni del computer](#). Dopo gli interventi sui componenti interni del computer, seguire le istruzioni descritte in [Dopo gli interventi sui componenti interni del computer](#). Per maggiori informazioni sulle procedure consigliate relative alla sicurezza, consultare la home page Conformità alle normative su www.dell.com/regulatory_compliance.

Prerequisiti

Procedura

1. Rimuovere il [coperchio della base](#).
2. Rimuovere la [scheda senza fili](#).
3. Rimuovere il [gruppo dello schermo](#).
4. Rimuovere la [cornice dello schermo](#).

Procedura

Procedura

1. Rimuovere le quattro viti (M2x2.5) che fissano il pannello dello schermo al coperchio posteriore dello schermo e al gruppo dell'antenna.
2. Sollevare il pannello dello schermo e capovolgerlo.

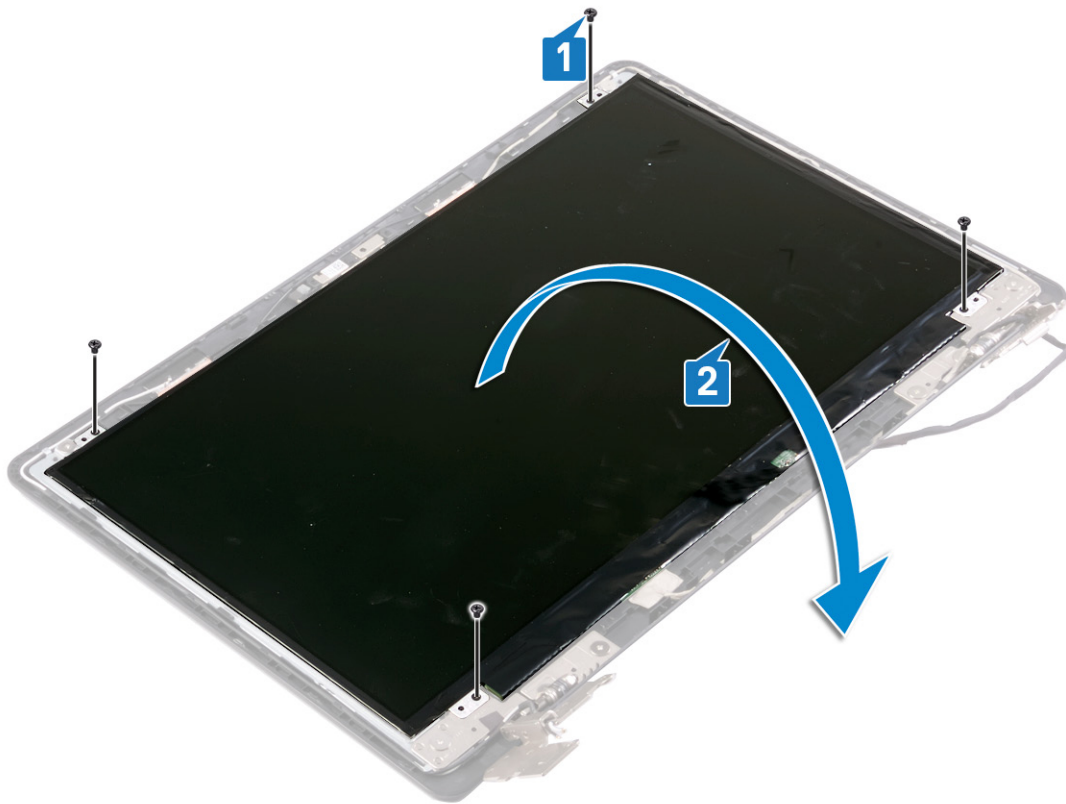

3. Staccare il nastro attaccato al cavo dello schermo sul retro del pannello.
4. Sollevare il dispositivo di chiusura e scollegare il cavo dello schermo dal pannello corrispondente.
5. Sollevare il pannello dello schermo per separarlo dal gruppo del coperchio posteriore e dell'antenna.

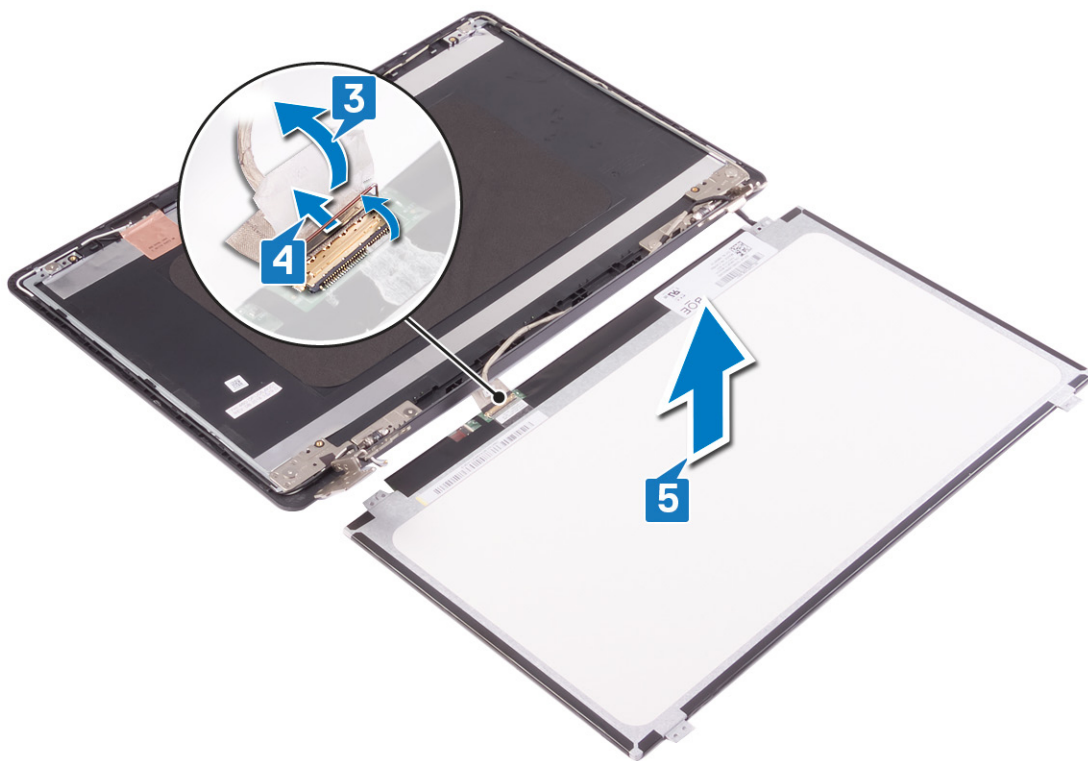

Ricollocamento del pannello dello schermo

N.B.: Prima di effettuare interventi sui componenti interni del computer, leggere le informazioni sulla sicurezza fornite con il computer e seguire la procedura in [Prima degli interventi sui componenti interni del computer](#). Dopo gli interventi sui componenti interni del computer, seguire le istruzioni descritte in [Dopo gli interventi sui componenti interni del computer](#). Per maggiori informazioni sulle procedure consigliate relative alla sicurezza, consultare la home page Conformità alle normative su www.dell.com/regulatory_compliance.

Procedura

Procedura

1. Collocare il pannello dello schermo su una superficie piana e pulita.
2. Collegare il cavo dello schermo al connettore nella parte posteriore del pannello dello schermo, quindi chiudere l'apposito dispositivo per fissare il cavo.
3. Far aderire il nastro adesivo che fissa il cavo dello schermo al retro del pannello.

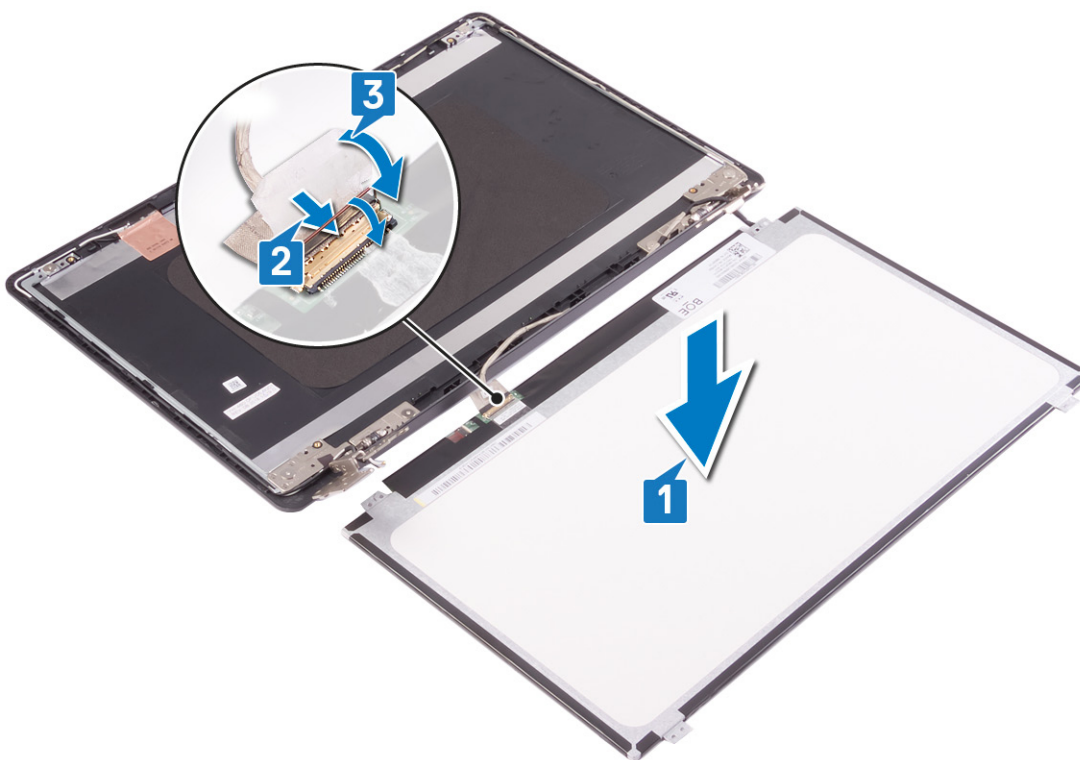

4. Posizionare il pannello dello schermo sul gruppo del coperchio posteriore dello schermo e antenna e allineare i fori delle viti sul pannello dello schermo con quelli sul gruppo del coperchio posteriore dello schermo e antenna.
5. Ricollocare le quattro viti (M2x2) che fissano il pannello dello schermo al gruppo del coperchio posteriore dello schermo e antenna.

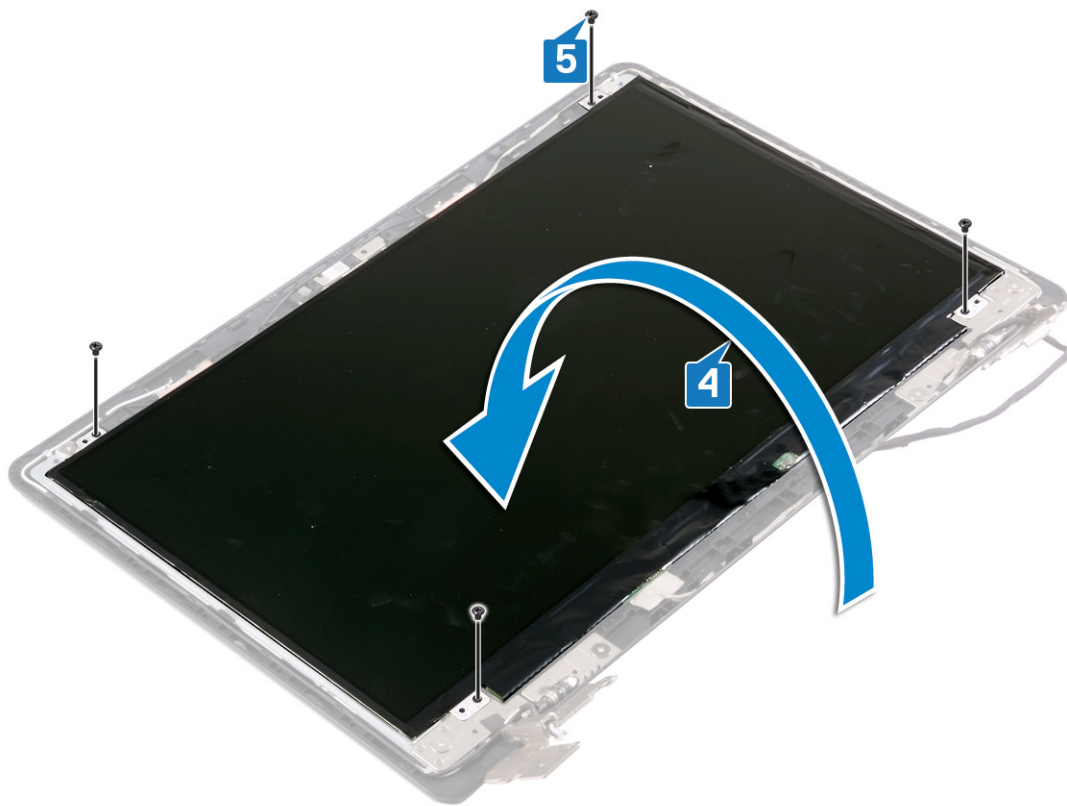

Post-requisiti

Procedura

1. Ricollocare la [cornice dello schermo](#).
2. Ricollocare il [gruppo dello schermo](#).
3. Ricollocare la [scheda senza fili](#).
4. Ricollocare il [coperchio della base](#).

Rimozione dei cardini dello schermo

i **N.B.:** Prima di effettuare interventi sui componenti interni del computer, leggere le informazioni sulla sicurezza fornite con il computer e seguire la procedura in [Prima degli interventi sui componenti interni del computer](#). Dopo gli interventi sui componenti interni del computer, seguire le istruzioni descritte in [Dopo gli interventi sui componenti interni del computer](#). Per maggiori informazioni sulle procedure consigliate relative alla sicurezza, consultare la home page Conformità alle normative su www.dell.com/regulatory_compliance.

Prerequisiti

Procedura

1. Rimuovere il [coperchio della base](#).
2. Rimuovere la [scheda senza fili](#).
3. Rimuovere il [gruppo dello schermo](#).
4. Rimuovere la [cornice dello schermo](#).
5. Rimuovere il [pannello dello schermo](#).

Procedura

Procedura

1. Rimuovere le otto viti (M2x2) che fissano i cardini al gruppo del coperchio posteriore dello schermo e antenna.
2. Allontanare cardini e staffe dello schermo dall'antenna e dal coperchio posteriore dello schermo.

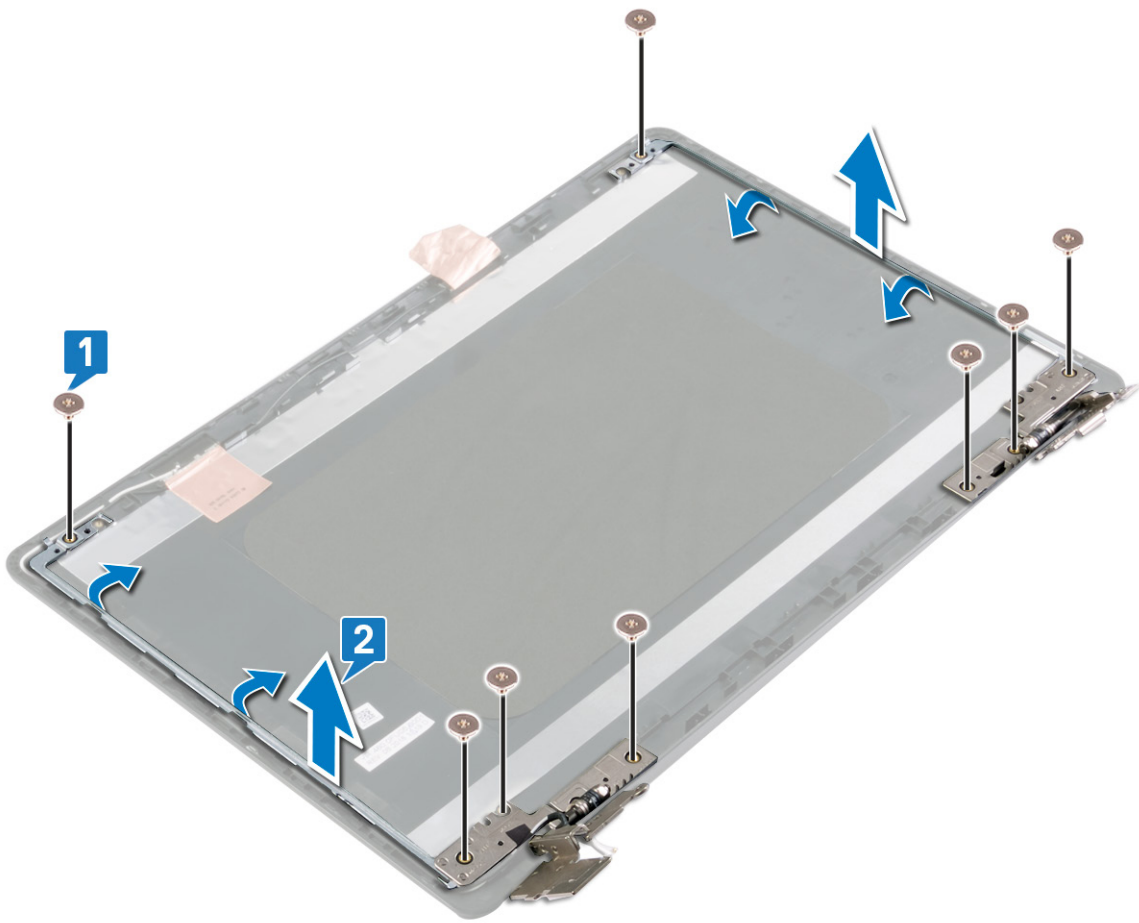

Ricollocamento dei cardini dello schermo

N.B.: Prima di effettuare interventi sui componenti interni del computer, leggere le informazioni sulla sicurezza fornite con il computer e seguire la procedura in [Prima degli interventi sui componenti interni del computer](#). Dopo gli interventi sui componenti interni del computer, seguire le istruzioni descritte in [Dopo gli interventi sui componenti interni del computer](#). Per maggiori informazioni sulle procedure consigliate relative alla sicurezza, consultare la home page Conformità alle normative su www.dell.com/regulatory_compliance.

Procedura

Procedura

1. Allineare i fori delle viti di cardini e staffe dello schermo a quelli sul gruppo del coperchio posteriore dello schermo e dell'antenna.
2. Riposizionare le otto viti (M2x2) che fissano le staffe dei cardini al coperchio posteriore dello schermo e al gruppo dell'antenna.

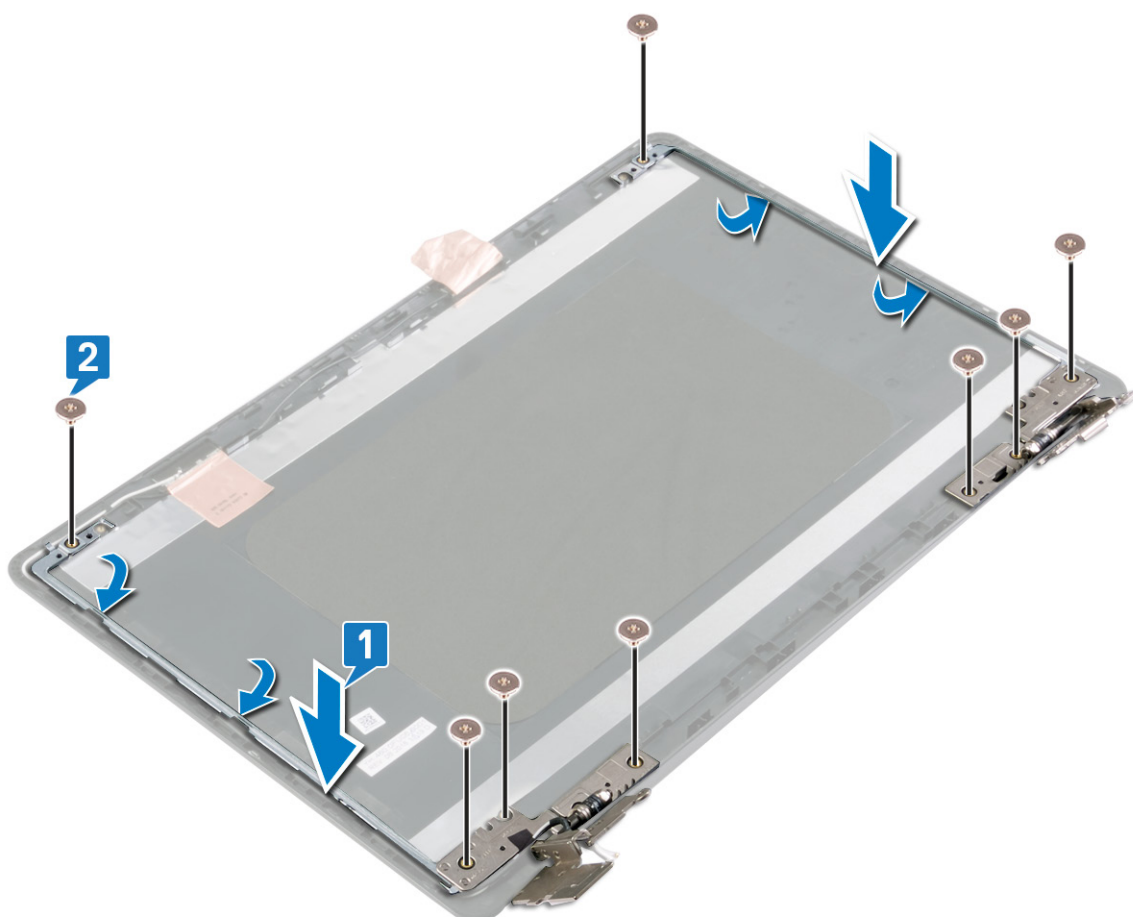

Post-requisiti

Procedura

1. Ricollocare il [pannello dello schermo](#).
2. Ricollocare la [cornice dello schermo](#).
3. Ricollocare il [gruppo dello schermo](#).
4. Ricollocare la [scheda senza fili](#).
5. Ricollocare il [coperchio della base](#).

Rimozione del cavo dello schermo

N.B.: Prima di effettuare interventi sui componenti interni del computer, leggere le informazioni sulla sicurezza fornite con il computer e seguire la procedura in [Prima degli interventi sui componenti interni del computer](#). Dopo gli interventi sui componenti interni del computer, seguire le istruzioni descritte in [Dopo gli interventi sui componenti interni del computer](#). Per maggiori informazioni sulle procedure consigliate relative alla sicurezza, consultare la home page Conformità alle normative su www.dell.com/regulatory_compliance.

Prerequisiti

Procedura

1. Rimuovere il [coperchio della base](#).
2. Rimuovere la [scheda senza fili](#).
3. Rimuovere il [gruppo dello schermo](#).
4. Rimuovere la [cornice dello schermo](#).
5. Rimuovere il [pannello dello schermo](#).
6. Rimuovere la [fotocamera](#).

Procedura

Procedura

1. Prendere nota dell'instradamento del cavo dello schermo e rimuoverlo dalle guide di instradamento sul gruppo di antenna e coperchio posteriore dello schermo.
2. Rimuovere il cavo dello schermo dal gruppo di antenna e coperchio posteriore.

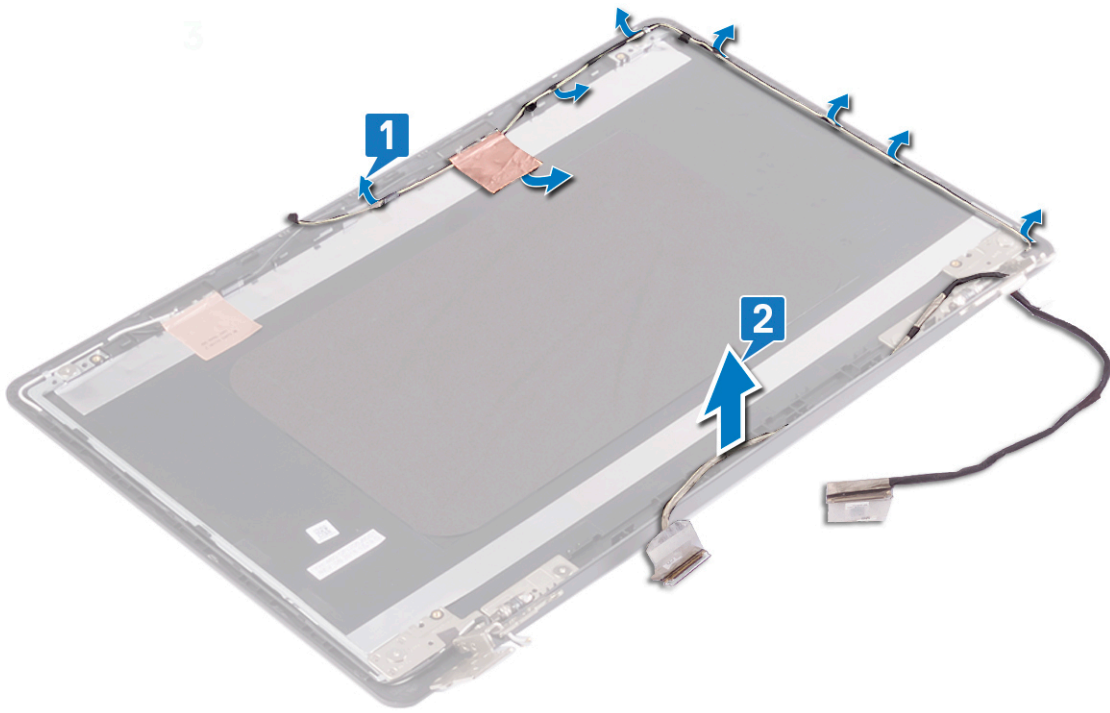

Ricollocamento del cavo dello schermo

N.B.: Prima di effettuare interventi sui componenti interni del computer, leggere le informazioni sulla sicurezza fornite con il computer e seguire la procedura in [Prima degli interventi sui componenti interni del computer](#). Dopo gli interventi sui componenti interni del computer, seguire le istruzioni descritte in [Dopo gli interventi sui componenti interni del computer](#). Per maggiori informazioni sulle procedure consigliate relative alla sicurezza, consultare la home page Conformità alle normative su www.dell.com/regulatory_compliance.

Procedura

Procedura

Indirizzare il cavo dello schermo attraverso le guide di instradamento sul gruppo del coperchio posteriore dello schermo e antenna.

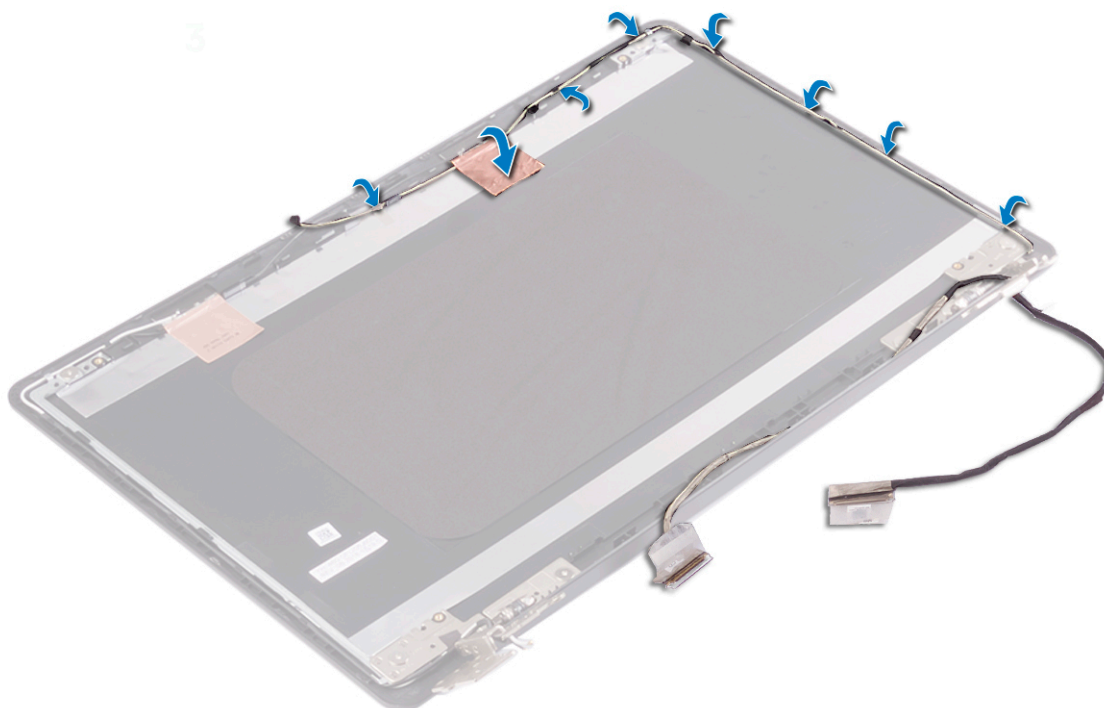

Post-requisiti

Procedura

1. Ricollocare la [fotocamera](#).
2. Ricollocare il [pannello dello schermo](#).
3. Ricollocare la [cornice dello schermo](#).
4. Ricollocare il [gruppo dello schermo](#).
5. Ricollocare la [scheda senza fili](#).
6. Ricollocare il [coperchio della base](#).

Rimozione del gruppo coperchio posteriore dello schermo e antenna

i **N.B.:** Prima di effettuare interventi sui componenti interni del computer, leggere le informazioni sulla sicurezza fornite con il computer e seguire la procedura in [Prima degli interventi sui componenti interni del computer](#). Dopo gli interventi sui componenti interni del computer, seguire le istruzioni descritte in [Dopo gli interventi sui componenti interni del computer](#). Per maggiori informazioni sulle procedure consigliate relative alla sicurezza, consultare la home page Conformità alle normative su www.dell.com/regulatory_compliance.

Prerequisiti

Procedura

1. Rimuovere il [coperchio della base](#).
2. Rimuovere la [scheda senza fili](#).
3. Rimuovere il [gruppo dello schermo](#).
4. Rimuovere la [cornice dello schermo](#).
5. Rimuovere la [fotocamera](#).
6. Rimuovere il [pannello dello schermo](#).
7. Rimuovere i [cardini dello schermo](#).
8. Rimuovere il [cavo dello schermo](#).

Procedura

Informazioni su questa attività

Dopo avere eseguito i passaggi precedenti, rimane solo il gruppo dell'antenna e del coperchio posteriore dello schermo.

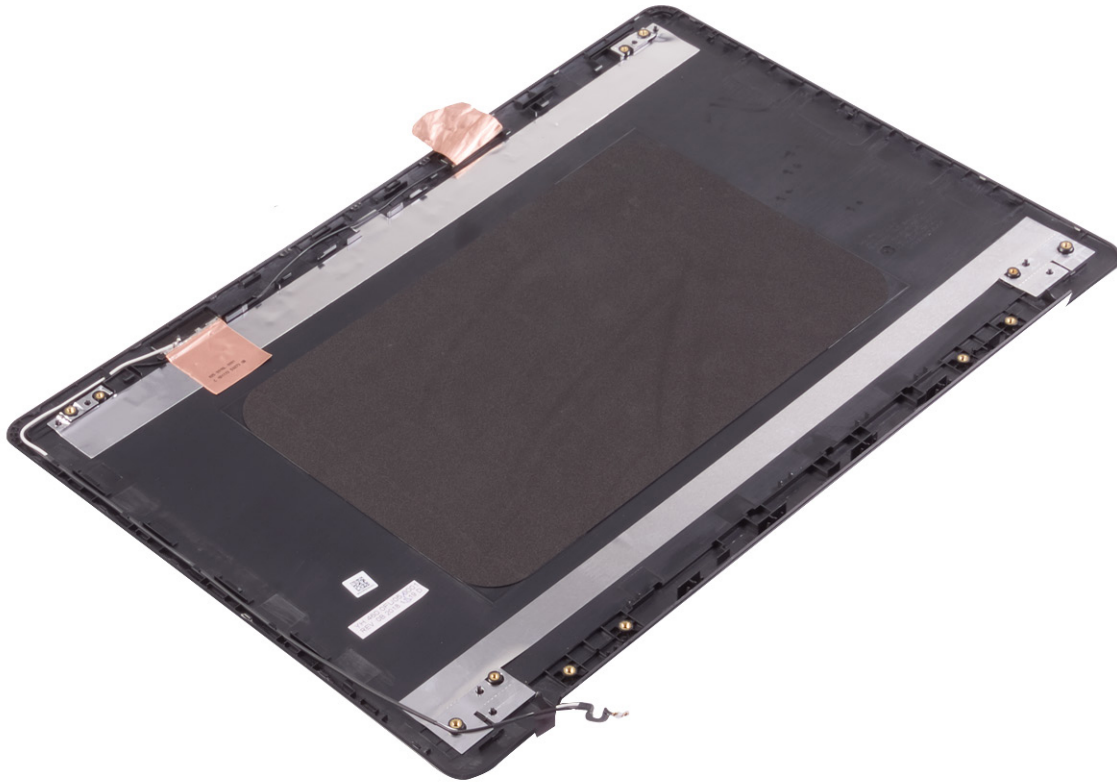

Ricollocamento del coperchio posteriore dello schermo e antenna

i **N.B.:** Prima di effettuare interventi sui componenti interni del computer, leggere le informazioni sulla sicurezza fornite con il computer e seguire la procedura in [Prima degli interventi sui componenti interni del computer](#). Dopo gli interventi sui componenti interni del computer, seguire le istruzioni descritte in [Dopo gli interventi sui componenti interni del computer](#). Per maggiori informazioni sulle procedure consigliate relative alla sicurezza, consultare la home page Conformità alle normative su www.dell.com/regulatory_compliance.

Procedura

Procedura

Collocare il gruppo del coperchio posteriore dello schermo e antenna su una superficie piana e pulita.

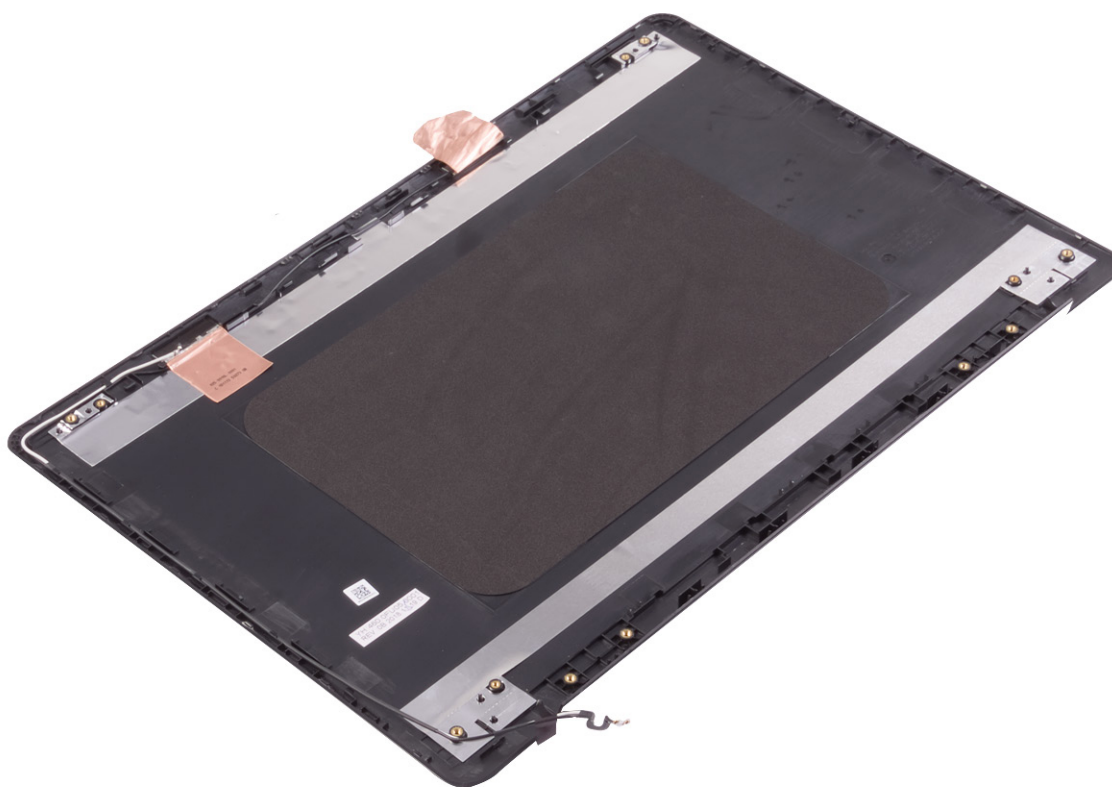

Post-requisiti

Procedura

1. Ricollocare il [cavo dello schermo](#).

2. Ricollocare i [cardini dello schermo](#).
3. Ricollocare il [pannello dello schermo](#).
4. Ricollocare la [fotocamera](#).
5. Ricollocare la [cornice dello schermo](#).
6. Ricollocare il [gruppo dello schermo](#).
7. Ricollocare la [scheda senza fili](#).
8. Ricollocare il [coperchio della base](#).

Driver del dispositivo

Utilità di installazione del software per chipset di Intel

In Gestione dispositivi, verificare che il driver del chipset sia installato.

Installare gli aggiornamenti del chipset Intel dalla pagina Web www.dell.com/support.

Driver video

In Gestione dispositivi, verificare che il driver video sia installato.

Installare l'aggiornamento del driver video dalla pagina www.dell.com/support.

Driver seriale I/O Intel

In Gestione dispositivi verificare se è installato il driver di I/O seriale Intel.

Installare gli aggiornamenti del driver dalla pagina Web www.dell.com/support.

Interfaccia Intel TXE (Trusted Execution Engine)

In Gestione dispositivi, controllare se è installato il driver di Intel TXE (Trusted Execution Engine).

Installare l'aggiornamento del driver dalla pagina www.dell.com/support.

Driver del pulsante virtuale Intel

In Gestione dispositivi, verificare se è installato il driver del pulsante virtuale Intel.

Installare gli aggiornamenti del driver dalla pagina Web www.dell.com/support.

Driver senza fili e Bluetooth

In Gestione dispositivi, verificare se il driver della scheda di rete è installata.

Installare gli aggiornamenti del driver dalla pagina Web www.dell.com/support.

In Gestione dispositivi, verificare se il driver Bluetooth è installato.

Installare gli aggiornamenti del driver dalla pagina Web www.dell.com/support.

Installazione di sistema

N.B.: A seconda del computer e dei dispositivi installati, gli elementi elencati in questa sezione potrebbero essere visualizzati o meno.

Installazione di sistema

ATTENZIONE: A meno che non si sia utenti esperti, non cambiare le impostazioni nel programma di configurazione del BIOS. Alcune modifiche possono compromettere il funzionamento del computer.

N.B.: Prima di modificare il programma di installazione del BIOS, annotare le informazioni sulla relativa schermata per riferimento futuro.

Utilizzare il programma di configurazione del BIOS per i seguenti scopi:

- Trovare le informazioni sull'hardware installato sul computer, come la quantità di RAM e le dimensioni del disco rigido.
- Modificare le informazioni di configurazione del sistema.
- Impostare o modificare un'opzione selezionabile dall'utente, ad esempio la password utente, il tipo di disco rigido installato, abilitare o disabilitare le periferiche di base.

Inserimento del programma di installazione del BIOS

Procedura

1. Accendere (o riavviare) il computer.
2. Durante il POST, quando viene visualizzato il logo DELL, attendere fino alla visualizzazione del prompt F2 , quindi premere immediatamente F2.

N.B.: Il prompt F2 indica che la tastiera è stata inizializzata. Tale prompt può comparire molto rapidamente, prestare quindi estrema attenzione e premere F2. Se si preme F2 prima della comparsa del prompt, viene persa la pressione sul tasto. Se si attende troppo a lungo e compare il logo del sistema operativo, continuare ad attendere fino alla visualizzazione del desktop. Spegnerne quindi il computer e riprovare.

Tasti di navigazione

N.B.: Per la maggior parte delle opzioni di configurazione del sistema, le modifiche effettuate sono registrate ma non hanno effetto fino al riavvio del computer.

Tasti	Navigazione
Freccia SU	Consente di tornare al campo precedente.
Freccia GIÙ	Consente di passare al campo successivo.
Invio	Permette di selezionare un valore nel campo prescelto (se applicabile) o di seguire il collegamento nel campo.
BARRA SPAZIATRICE	Espande o riduce un elenco a discesa, se applicabile.
Scheda	Porta all'area successiva.
Esc	Passare alla pagina precedente finché non viene visualizzata la schermata principale. Premendo ESC nella schermata principale viene visualizzato un messaggio che chiede se si desidera salvare le modifiche prima di riavviare il sistema.

Boot Sequence

La sequenza di avvio consente di ignorare l'ordine del dispositivo di avvio definito dalle impostazioni del sistema e di eseguire l'avvio direttamente su un dispositivo specifico (ad esempio: un'unità ottica o disco rigido). Durante il POST (Power-on Self Test), quando appare il logo Dell, è possibile:

- Accedere al programma di installazione del sistema premendo il tasto F2
- Attivare il menu di avvio temporaneo premendo il tasto F12

Il menu di avvio temporaneo visualizza i dispositivi da cui è possibile procedere all'avvio, inclusa l'opzione di diagnostica. Le opzioni di avvio sono:

- Unità estraibile (se disponibile)
- Unità STXXXX (se disponibile)
 **N.B.:** XXX denota il numero dell'unità SATA.
- Unità ottica (se disponibile)
- Disco rigido SATA (se disponibile)
- Diagnostica

Lo schermo della sequenza di avvio mostra inoltre le opzioni per l'accesso allo schermo della configurazione del sistema.

Cancellazione delle impostazioni CMOS

Informazioni su questa attività

 **ATTENZIONE:** La cancellazione delle impostazioni CMOS reimposterà le impostazioni del BIOS sul computer.

Procedura

1. Rimuovere il [coperchio della base](#).
2. Scollegare il cavo della batteria dalla scheda di sistema.
3. Rimuovere la [batteria pulsante](#).
4. Attendere un minuto.
5. Ricollocare la [batteria pulsante](#).
6. Collegare il cavo della batteria alla scheda di sistema.
7. Ricollocare il [coperchio della base](#).

Cancellazione delle password del BIOS (configurazione del sistema) e del sistema

Informazioni su questa attività

Per cancellare le password di sistema o del BIOS, contattare il supporto tecnico Dell come descritto qui: www.dell.com/contactdell.

 **N.B.:** Per informazioni su come reimpostare le password di Windows o delle applicazioni, consultare la documentazione che li accompagna.

Risoluzione dei problemi

Trattamento delle batterie agli ioni di litio rigonfie

Come la maggior parte dei notebook, i notebook Dell usano batterie agli ioni di litio. Un tipo di batteria agli ioni di litio è la batteria ai polimeri di ioni di litio. Le batterie ai polimeri di ioni di litio si sono diffuse fortemente negli ultimi anni, diventando uno standard nel settore dell'elettronica in quanto i clienti preferiscono fattori di forma più sottili, specialmente nei nuovi notebook ultrasottili, e una durata maggiore della batteria. La tecnologia delle batterie ai polimeri di ioni di litio può comportare il rischio di rigonfiamento delle celle della batteria.

Una batteria rigonfia può influire negativamente sulle prestazioni del notebook. Per evitare ulteriori danni all'enclosure o ai componenti interni del dispositivo, cosa che potrebbe causare un malfunzionamento, interrompere l'uso del notebook e scaricarlo scollegandolo dall'adattatore CA e lasciando che la carica della batteria si esaurisca.

Le batterie rigonfie non devono essere utilizzate e devono essere sostituite e smaltite nel modo corretto. È consigliabile contattare il supporto prodotti Dell per conoscere le modalità di sostituzione di una batteria rigonfia ai sensi dei termini di garanzia o del contratto di assistenza applicabili, incluse le opzioni di sostituzione disponibili indicate da un tecnico di assistenza autorizzato Dell.

Istruzioni per il trattamento e la sostituzione delle batterie agli ioni di litio sono le seguenti:

- Fare attenzione quando si manipolano le batterie agli ioni di litio.
- Scaricare la batteria prima di rimuoverla dal sistema. Per scaricare la batteria, scollegare l'adattatore CA dal sistema e utilizzarlo con la carica della batteria. Quando il sistema non si accende più alla pressione dell'apposito pulsante, significa che la batteria è completamente scarica.
- Non comprimere, far cadere, danneggiare o perforare la batteria con corpi estranei.
- Non esporre la batteria a temperature elevate né smontarne pacchi e celle.
- Non premere con forza sulla superficie della batteria.
- Non piegare la batteria.
- Non utilizzare strumenti di alcun tipo per fare leva sulla batteria.
- Se una batteria rimane bloccata in un dispositivo in seguito a un rigonfiamento, non tentare di estrarla: perforare, piegare o comprimere una batteria può essere pericoloso.
- Non tentare di riassembleare una batteria danneggiata o rigonfia in un notebook.
- Le batterie rigonfie coperte da garanzia devono essere restituite a Dell in un contenitore di spedizione approvato (fornito da Dell), per conformità alle normative di trasporto. Le batterie gonfie non coperte da garanzia devono essere smaltite presso un centro di riciclo approvato. Contattare il supporto tecnico Dell all'indirizzo <https://www.dell.com/support> per assistenza e ulteriori istruzioni.
- L'uso di una batteria non Dell o incompatibile potrebbe aumentare il rischio di incendio o esplosione. Sostituire la batteria solo con altre batterie compatibili acquistate da Dell che siano progettate per funzionare con il proprio computer Dell. Non utilizzare una batteria proveniente da altri computer. Acquistare sempre batterie autentiche sul sito <https://www.dell.com> o, comunque, direttamente da Dell.

Le batterie agli ioni di litio possono rigonfiarsi per vari motivi, ad esempio l'età, il numero di cicli di ricarica o l'esposizione a temperature elevate. Per ulteriori informazioni su come migliorare le prestazioni e la durata della batteria del notebook e per ridurre al minimo eventuali problemi, consultare [Batteria del notebook Dell - Domande frequenti](#).

Aggiornamento del BIOS in Windows

Procedura

1. Accedere al sito web www.dell.com/support.
2. Fare clic su **Product support**. Cliccare sulla casella **Search support**, immettere il codice di matricola del computer e quindi cliccare su **Search**.

 **N.B.:** Se non si dispone del codice di matricola, utilizzare la funzione SupportAssist per rilevare automaticamente il computer. È anche possibile utilizzare l'ID prodotto o cercare manualmente il modello del computer.

3. Fare clic su **Drivers & Downloads**. Espandere **Find drivers**.
4. Selezionare il sistema operativo installato nel computer.
5. Nell'elenco a discesa **Category**, selezionare **BIOS**.
6. Selezionare il file del BIOS più recente e cliccare su **Download** per scaricare il file BIOS per il computer.
7. Al termine del download, accedere alla cartella in cui è stato salvato il file dell'aggiornamento del BIOS.
8. Cliccare due volte sull'icona del file dell'aggiornamento del BIOS e seguire le istruzioni sullo schermo.
Per ulteriori informazioni, consultare l'articolo della knowledge base [000124211](#) all'indirizzo www.dell.com/support.

Aggiornamento del BIOS utilizzando l'unità USB in Windows

Procedura

1. Seguire la procedura dal punto 1 al punto 6 in "Aggiornamento del BIOS in Windows" per scaricare la versione più recente del file del programma di installazione del BIOS.
2. Creare un'unità flash USB di avvio. Per ulteriori informazioni, consultare l'articolo della knowledge base [000145519](#) all'indirizzo www.dell.com/support.
3. Copiare i file del programma di installazione del BIOS nell'unità USB di avvio.
4. Collegare l'unità USB di avvio per il computer che richiede l'aggiornamento del BIOS.
5. Riavviare il computer e premere **F12**.
6. Selezionare l'unità USB dal **Menu di avvio temporaneo**.
7. Digitare il nome del file del programma di installazione del BIOS e premere **Invio**.
Viene visualizzata l'**utilità di aggiornamento del BIOS**.
8. Seguire le istruzioni visualizzate sullo schermo per completare l'aggiornamento del BIOS.

Diagnostica di verifica di controllo delle prestazioni di sistema al preavvio Dell SupportAssist

Informazioni su questa attività

La diagnostica SupportAssist (o diagnostica di sistema) esegue un controllo completo dell'hardware. La diagnostica di verifica di controllo delle prestazioni di sistema al preavvio Dell SupportAssist è integrata nel BIOS e viene avviata dal BIOS internamente. La diagnostica di sistema integrata offre una serie di opzioni per determinati dispositivi o gruppi di dispositivi che consentono di:

- Eseguire i test automaticamente oppure in modalità interattiva.
- Ripetere i test.
- Mostrare o salvare i risultati dei test.
- Scorrere i test in modo da familiarizzare con opzioni di test aggiuntive per fornire ulteriori informazioni sui dispositivi.
- Visualizzare i messaggi di stato che informano se i test sono stati completati con successo.
- Visualizzare i messaggi di errore che informano dei problemi incontrati durante l'esecuzione del test.

 **N.B.:** Alcuni test per determinati dispositivi richiedono l'interazione dell'utente. Durante l'esecuzione del test di diagnostica, rimanere al computer.

Per ulteriori informazioni, consultare <https://www.dell.com/support/kbdoc/000180971>.

Esecuzione della verifica di prestazioni di sistema al preavvio SupportAssist

Procedura

1. Accendere il computer.
2. Per quando riguarda l'avvio del computer, premere il tasto F12 quando viene visualizzato il logo Dell.
3. Sullo schermo del menu di avvio, selezionare l'opzione **Diagnostica (Diagnostic)**.

4. Fare clic sulla freccia nell'angolo in basso a sinistra.
Viene visualizzata la pagina iniziale della diagnostica.
5. Fare clic sulla freccia nell'angolo in basso a destra per passare all'elenco delle pagine.
Vengono elencati gli elementi rilevati.
6. Se si desidera eseguire un test di diagnostica su un dispositivo specifico, premere Esc e fare clic su **Yes (Si)** per fermare il test di diagnostica.
7. Selezionare il dispositivo dal pannello sinistro e fare clic su **Run Tests (Esegui i test)**.
8. In caso di problemi, viene visualizzato un messaggio di errore.
Annotare il codice di errore e il numero di convalida, quindi contattare Dell.

Indicatori di diagnostica di sistema

Indicatore di stato dell'alimentazione e della batteria

L'indicatore di stato di alimentazione e della batteria indica lo stato di alimentazione e della batteria del computer. Questi sono gli stati di alimentazione:

Bianco fisso: l'adattatore per l'alimentazione è collegato e la batteria ha più del 5% di carica.

Giallo: il computer è alimentato a batteria, la cui carica è inferiore al 5%.

Spento:

- L'adattatore per l'alimentazione è connesso e la batteria è completamente carica.
- Il computer è alimentato dalla batteria e la batteria ha più del 5% di carica.
- Il computer è in stato di sospensione, ibernazione o spento.

L'indicatore di stato dell'alimentazione e della batteria può lampeggiare in giallo o bianco secondo i "codici sonori" predefiniti che indicano diversi guasti.

Ad esempio, l'indicatore di alimentazione e di stato della batteria lampeggia in giallo due volte prima di una pausa, quindi lampeggia tre volte in bianco seguito da una pausa. Questa sequenza 2,3 continua fino allo spegnimento del computer, indicando che nessuna memoria o RAM è stata rilevata.

La seguente tabella visualizza le diverse combinazioni di indicatori di stato dell'alimentazione e della batteria e gli eventuali problemi correlati.

i **N.B.:** I seguenti codici luminosi degli indicatori di diagnostica e le soluzioni consigliate sono destinati ai tecnici del Dell Service per la risoluzione dei problemi. L'utente dovrà eseguire solo interventi di risoluzione dei problemi e le riparazioni nella misura autorizzata e secondo le direttive ricevute dal team del supporto tecnico Dell. I danni dovuti alla manutenzione non autorizzata da Dell non sono coperti dalla garanzia.

Tabella 3. Codici degli indicatori LED di diagnostica luminosi

Codici degli indicatori di diagnostica (giallo, bianco)	Descrizione del problema
2.1	Errore del processore
2.2	Scheda di sistema: guasto BIOS o ROM (memoria read-only)
2.3	Nessuna memoria o memoria RAM (memoria ad accesso casuale) rilevata
2.4	Guasto a memoria o RAM (memoria ad accesso casuale)
2.5	Memoria installata non valida
2.6	Errore della scheda di sistema/del chipset
2.7	Guasto display - Messaggio SBIOS
3.1	errore batteria a bottone
3.2	Guasto al chip/scheda video o PCI
3.3	Immagine di ripristino non trovata
3.4	Immagine di ripristino trovata, ma non valida

Tabella 3. Codici degli indicatori LED di diagnostica luminosi (continua)

Codici degli indicatori di diagnostica (giallo, bianco)	Descrizione del problema
3.5	Guasto alla griglia di alimentazione
3.6	Aggiornamento del BIOS di sistema incompleto
3.7	Errore di Management Engine (ME)

Abilitazione della memoria Intel Optane

Procedura

1. Sulla barra delle applicazioni, fare clic sulla casella di ricerca, quindi digitare **Intel Rapid Storage Technology**.
2. Fare clic su **Intel Rapid Storage Technology**.
Viene visualizzata la finestra **Intel Rapid Storage Technology**.
3. Nella scheda **Status (Stato)** fare clic su **Enable (Abilita)** per abilitare la memoria Intel Optane.
4. Nella schermata di avviso selezionare un'unità veloce compatibile, quindi fare clic su **Yes (Sì)** per proseguire con l'abilitazione della memoria Intel Optane.
5. Fare clic su **Intel Optane memory (Memoria Intel Optane)Reboot (Riavvia)** per completare l'abilitazione della memoria Intel Optane.
 **N.B.:** Per constatare pieni vantaggi in termini di prestazioni, dopo l'abilitazione potrebbe essere necessario avviare le applicazioni fino a tre volte.

Disabilitazione della memoria Intel Optane

Informazioni su questa attività

 **ATTENZIONE:** Dopo la disabilitazione della memoria Intel Optane, non disinstallare il driver della tecnologia Intel Rapid Storage in quanto causerà un arresto anomalo con schermata blu. L'interfaccia utente di Intel Rapid Storage Technology può essere rimossa senza disinstallare il driver.

 **N.B.:** La memoria Intel Optane deve essere disabilitata prima di rimuovere il dispositivo di storage SATA accelerato dalla memoria Intel Optane dal computer.

Procedura

1. Sulla barra delle applicazioni, fare clic sulla casella di ricerca, quindi digitare **Intel Rapid Storage Technology**.
2. Fare clic su **Intel Rapid Storage Technology**.
Viene visualizzata la finestra **Intel Rapid Storage Technology**.
3. Nella scheda **Intel Optane memory (Memoria Intel Optane)**, fare clic su **Disable (Disabilita)** per disabilitare la memoria Intel Optane.
 **N.B.:** Per i computer in cui la memoria Intel Optane funge da storage primario, non disabilitare la memoria Intel Optane. L'opzione **Disable (Disabilità)** non sarà selezionabile.
4. Fare clic su **Yes (Sì)** se si accetta l'avviso.
Viene visualizzata la barra di avanzamento dell'operazione di disabilitazione.
5. Fare clic su **Reboot (Riavvia)** per completare la disabilitazione della memoria Intel Optane e riavviare il computer.

Ciclo di alimentazione WiFi

Informazioni su questa attività

Se il computer non è in grado di accedere a Internet a causa di problemi alla connettività WiFi, è possibile eseguire una procedura di ciclo di alimentazione WiFi. La procedura seguente fornisce le istruzioni su come eseguire un ciclo di alimentazione WiFi.

 **N.B.:** Alcuni ISP (Internet Service Provider) offrono un dispositivo combo modem/router.

Procedura

1. Spegnerne il computer.
2. Spegnerne il modem.
3. Spegnerne il router senza fili.
4. Attendere circa 30 secondi.
5. Accendere il router senza fili.
6. Accendere il modem.
7. Accendere il computer.

Drenare l'energia residua (eseguire hard reset)

Informazioni su questa attività

L'energia residua è l'elettricità statica che rimane nel computer anche dopo averlo spento e aver rimosso la batteria.

Per la propria sicurezza e per proteggere i componenti elettronici sensibili del computer, si richiede di drenare l'energia residua pulci prima di rimuovere o sostituire eventuali componenti del computer.

Il drenaggio dell'energia residua, noto anche come esecuzione di un "hard reset", è anche un passaggio di risoluzione dei problemi più comuni se il computer non si accende o non avvia il sistema operativo.

Per drenare l'energia residua (eseguire un hard reset)

Procedura

1. Spegnerne il computer.
2. Scollegare l'adattatore per l'alimentazione dal computer.
3. Rimuovere il coperchio della base.
4. Rimuovere la batteria.
5. Tenere premuto il pulsante di accensione per 20 secondi per prosciugare l'energia residua.
6. Installare la batteria.
7. Installare il coperchio della base.
8. Collegare l'adattatore per l'alimentazione al computer.
9. Accendere il computer.



 **N.B.:** Per ulteriori informazioni sull'esecuzione di un hard reset, consultare l'articolo della knowledge base [000130881](https://www.dell.com/support) alla pagina www.dell.com/support.

Come ottenere assistenza e contattare Dell

Risorse di self-help

È possibile richiedere informazioni e assistenza su prodotti e servizi Dell mediante l'utilizzo delle seguenti risorse self-help:

Tabella 4. Risorse di self-help

Risorse di self-help	Posizione delle risorse
Informazioni su prodotti e servizi Dell	www.dell.com
App My Dell	
Suggerimenti	
Contattare il supporto	In Windows Search, digitare Contact Support , quindi premere Invio .
Guida in linea per il sistema operativo	www.dell.com/support/windows
È possibile accedere a soluzioni, diagnostica, driver e download di massimo livello e scoprire altre informazioni sul computer tramite video, manuali e documenti.	Il computer Dell è identificato in modo univoco da un codice di matricola o da un codice di servizio rapido. Per visualizzare le risorse di supporto rilevanti per il computer Dell, si consiglia di immettere il codice di matricola o il codice di servizio rapido in www.dell.com/support . Per ulteriori informazioni su come trovare il codice di matricola per il computer, consultare Individuare il codice di matricola del computer .
Articoli della Knowledge Base di Dell su una vasta gamma di problematiche relative al computer.	<ol style="list-style-type: none"> 1. Accedere al sito Web www.dell.com/support. 2. Nella barra dei menu nella parte superiore della pagina di supporto, selezionare supporto > Knowledge base. 3. Nel campo Ricerca della pagina Knowledge Base, digitare la parola chiave, l'argomento o il numero del modello, quindi cliccare su o toccare l'icona di ricerca per visualizzare gli articoli correlati.

Come contattare Dell

Per contattare Dell per problemi relativi a vendita, supporto tecnico o assistenza clienti, visitare il sito Web www.dell.com/contactdell.

 **N.B.:** La disponibilità varia in base al Paese/all'area geografica e al prodotto, e alcuni servizi possono non essere disponibili nel proprio Paese/area geografica.

 **N.B.:** Se non si dispone di una connessione Internet attiva, le informazioni di contatto sono indicate sulla fattura di acquisto, sulla distinta di imballaggio, sulla bolla o sul catalogo dei prodotti Dell.