

Inspiron 5584

Servisní příručka



Poznámky, upozornění a varování

 **POZNÁMKA:** POZNÁMKA označuje důležité informace, které umožňují lepší využití produktu.

 **VÝSTRAHA: UPOZORNĚNÍ** varuje před možným poškozením hardwaru nebo ztrátou dat a obsahuje pokyny, jak těmto problémům předejít.

 **VAROVÁNÍ: VAROVÁNÍ** upozorňuje na potenciální poškození majetku a riziko úrazu nebo smrti.

Kapitola 1: Před manipulací uvnitř počítače.....	9
Než začnete.....	9
Kapitola 2: Po manipulaci uvnitř počítače.....	10
Kapitola 3: Bezpečnostní pokyny.....	11
Elektrostatický výboj – ochrana ESD.....	11
Antistatická servisní souprava.....	12
Přeprava citlivých součástí.....	13
Kapitola 4: Doporučené nástroje.....	14
Kapitola 5: Seznam šroubů.....	15
Kapitola 6: Sejmutí spodního krytu.....	17
Postup.....	17
Kapitola 7: Nasazení krytu základny.....	20
Postup.....	20
Kapitola 8: Vyjmutí baterie.....	22
Bezpečnostní opatření týkající se lithium-iontové baterie.....	22
Přípravné kroky.....	22
Postup.....	22
Kapitola 9: Vložení baterie.....	24
Bezpečnostní opatření týkající se lithium-iontové baterie.....	24
Postup.....	24
Následné kroky.....	25
Kapitola 10: Vyjmutí paměťových modulů.....	26
Vyjmutí reproduktorů.....	26
Přípravné kroky.....	26
Postup.....	26
Postup.....	27
Kapitola 11: Montáž paměťových modulů.....	29
Postup.....	29
Instalace reproduktorů.....	29
Postup.....	29
Následné kroky.....	30
Kapitola 12: Demontáž bezdrátové karty.....	31

Přípravné kroky.....	31
Postup.....	31
Kapitola 13: Instalace bezdrátové karty.....	33
Postup.....	33
Následné kroky.....	34
Kapitola 14: Vyjmutí ventilátoru.....	35
Postup.....	35
Kapitola 15: Výměna ventilátoru.....	36
Postup.....	36
Kapitola 16: Demontáž držáku disku SSD / paměti Intel Optane.....	37
Postup.....	37
Kapitola 17: Montáž disku SSD / paměti Intel Optane.....	40
Postup při posunu šroubového držáku M.2.....	40
Postup.....	41
Kapitola 18: Vyjmutí pevného disku.....	44
Přípravné kroky.....	44
Postup.....	44
Kapitola 19: Instalace pevného disku.....	47
Postup.....	47
Následné kroky.....	48
Kapitola 20: Vyjmutí reproduktorů.....	49
Přípravné kroky.....	49
Postup.....	49
Kapitola 21: Instalace reproduktorů.....	50
Postup.....	50
Následné kroky.....	50
Kapitola 22: Vyjmutí dotykové podložky.....	51
Přípravné kroky.....	51
Postup.....	51
Kapitola 23: Výměna dotykové podložky.....	53
Postup.....	53
Následné kroky.....	54
Kapitola 24: Demontáž chladiče.....	55
Přípravné kroky.....	55
Postup.....	55

Kapitola 25: Montáž chladiče.....	57
Postup.....	57
Následné kroky.....	58
Kapitola 26: Demontáž portu napájecího adaptéru.....	59
Demontáž sestavy displeje.....	59
Přípravné kroky.....	59
Postup.....	59
Postup.....	62
Kapitola 27: Montáž portu napájecího adaptéru.....	64
Postup.....	64
Montáž sestavy displeje.....	65
Postup.....	65
Následné kroky.....	67
Kapitola 28: Vyjmutí desky V/V.....	68
Přípravné kroky.....	68
Postup.....	68
Kapitola 29: Montáž desky I/O.....	71
Postup.....	71
Následné kroky.....	72
Kapitola 30: Vyjmutí knoflíkové baterie.....	73
Přípravné kroky.....	73
Postup.....	73
Kapitola 31: Vložení knoflíkové baterie.....	75
Postup.....	75
Následné kroky.....	75
Kapitola 32: Vyjmutí desky tlačítka napájení.....	76
Přípravné kroky.....	76
Postup.....	76
Kapitola 33: Instalace desky tlačítka napájení.....	77
Postup.....	77
Následné kroky.....	77
Kapitola 34: Demontáž vypínače se čtečkou otisků prstů.....	78
Přípravné kroky.....	78
Postup.....	78
Kapitola 35: Montáž vypínače se čtečkou otisků prstů.....	80
Postup.....	80
Následné kroky.....	81

Kapitola 36: Demontáž sestavy displeje.....	82
Přípravné kroky.....	82
Postup.....	82
Kapitola 37: Montáž sestavy displeje.....	85
Postup.....	85
Následné kroky.....	86
Kapitola 38: Demontáž základní desky.....	87
Přípravné kroky.....	87
Postup.....	87
Kapitola 39: Montáž základní desky.....	91
Postup.....	91
Následné kroky.....	94
Zadání servisního označení do programu pro nastavení systému BIOS.....	94
Kapitola 40: Demontáž sestavy opěrky rukou a klávesnice.....	95
Přípravné kroky.....	95
Postup.....	95
Kapitola 41: Instalace sestavy opěrky rukou a klávesnice.....	97
Postup.....	97
Následné kroky.....	97
Kapitola 42: Demontáž čelního krytu displeje.....	99
Přípravné kroky.....	99
Postup.....	99
Kapitola 43: Montáž rámečku displeje.....	101
Postup.....	101
Následné kroky.....	101
Kapitola 44: Demontáž kamery.....	102
Přípravné kroky.....	102
Postup.....	102
Kapitola 45: Instalace kamery.....	104
Postup.....	104
Následné kroky.....	105
Kapitola 46: Demontáž panelu displeje.....	106
Přípravné kroky.....	106
Postup.....	106
Kapitola 47: Montáž panelu displeje.....	109
Postup.....	109

Následné kroky.....	110
Kapitola 48: Demontáž závěsů displeje.....	111
Přípravné kroky.....	111
Postup.....	111
Kapitola 49: Montáž závěsů displeje.....	113
Postup.....	113
Následné kroky.....	114
Kapitola 50: Vyjmutí kabelu displeje.....	115
Přípravné kroky.....	115
Postup.....	115
Kapitola 51: Výměna kabelu displeje.....	116
Postup.....	116
Následné kroky.....	116
Kapitola 52: Vyjmutí zadního krytu displeje a sestavy antény.....	117
Přípravné kroky.....	117
Postup.....	117
Kapitola 53: Montáž zadního krytu displeje a sestavy antény.....	119
Postup.....	119
Následné kroky.....	119
Kapitola 54: Ovladače zařízení.....	121
Nástroj pro instalaci softwaru Intel Chipset.....	121
Ovladače videa.....	121
Ovladač Intel Serial IO.....	121
Ovladač Intel Trusted Execution Engine Interface.....	121
Ovladač Intel Virtual Button.....	121
Ovladače bezdrátového připojení a Bluetooth.....	121
Kapitola 55: Nastavení systému.....	122
Konfigurace systému.....	122
Přístup k programu nastavení systému BIOS.....	122
Navigační klávesy.....	122
Sekvence spuštění.....	123
Vymazání nastavení CMOS.....	123
Vymazání hesla k systému BIOS (nastavení systému) a systémových hesel.....	123
Kapitola 56: Řešení potíží.....	124
Manipulace s vybořenými lithium-iontovými bateriemi.....	124
Aktualizace systému BIOS v prostředí systému Windows.....	124
Aktualizace systému BIOS pomocí jednotky USB v prostředí systému Windows.....	125
Kontrola výkonu nástroje Dell SupportAssist před spuštěním operačního systému.....	125
Spuštění kontroly výkonu nástrojem SupportAssist před spuštěním operačního systému.....	125

Indikátory diagnostiky systému.....	126
Povolení paměti Intel Optane.....	127
Zakázání paměti Intel Optane.....	127
Restart napájení sítě Wi-Fi.....	127
Odstranění zbytkové statické elektřiny (úplný reset).....	128



Kapitola 57: Náповěda a kontakt na společnost Dell..... 129

Před manipulací uvnitř počítače

 **POZNÁMKA:** Obrázky v tomto dokumentu se mohou lišit od vašeho počítače v závislosti na sestavě, kterou jste si objednali.

Než začnete

Kroky

1. Uložte a zavřete všechny otevřené soubory a ukončete všechny spuštěné aplikace.
2. Vypněte počítač. Klikněte na tlačítko: **Start** >  **Napájení** > **Vypnout**.
 **POZNÁMKA:** Používáte-li jiný operační systém, vyhledejte pokyny ohledně jeho vypnutí v příslušné dokumentaci.
3. Odpojte počítač a všechna připojená zařízení od elektrických zásuvek.
4. Odpojte od počítače všechna připojená síťová a periferní zařízení, jako například klávesnici, myš a monitor.
5. Vyjměte z počítače všechny paměťové karty nebo optické disky (pokud je potřeba).

Po manipulaci uvnitř počítače

O této úloze











 **VÝSTRAHA:** Pokud šrouby uvnitř počítače zůstanou uvolněné nebo volně ležet, můžete počítač vážně poškodit.

Kroky

1. Našroubujte všechny šrouby a ujistěte se, že žádné nezůstaly volně uvnitř počítače.
2. Připojte všechna externí zařízení, periferní zařízení a kabely, které jste odpojili před prací uvnitř počítače.
3. Vraťte zpět všechny karty, disky a ostatní části, které jste odebrali před prací v počítači.
4. Připojte počítač a všechna připojená zařízení do elektrických zásuvek.
5. Zapněte počítač.

Bezpečnostní pokyny

Dodržováním následujících bezpečnostních zásad zabráníte možnému poškození počítače a zajistíte vlastní bezpečnost. Není-li uvedeno jinak, všechny postupy uvedené v tomto dokumentu předpokládají, že jste si přečetli bezpečnostní informace dodané s počítačem.

-  **VAROVÁNÍ:** Před manipulací uvnitř počítače si přečtěte bezpečnostní informace dodané s počítačem. Další informace o vzorových postupech v oblasti bezpečnosti naleznete na domovské stránce Soulad s předpisy na adrese www.dell.com/regulatory_compliance.
-  **VAROVÁNÍ:** Než otevřete kryt počítače nebo jeho panely, odpojte počítač od všech zdrojů napájení. Poté co dokončíte práci uvnitř počítače, namontujte všechny kryty, panely a šrouby a teprve poté připojte počítač k elektrické zásuvce.
-  **VÝSTRAHA:** Chcete-li předejít poškození počítače, ujistěte se, že je pracovní plocha rovná, suchá a čistá.
-  **VÝSTRAHA:** Chcete-li předejít poškození komponent a karet, držte je pouze za hrany a nedotýkejte se kolíků a kontaktů.
-  **VÝSTRAHA:** Odstraňování problémů a opravy byste měli provádět pouze po autorizaci nebo výzvě tým technické pomoci Dell. Na škody způsobené neoprávněným servisním zásahem se nevztahuje záruka. Více informací najdete v bezpečnostních pokynech dodávaných s produktem nebo na adrese www.dell.com/regulatory_compliance.
-  **VÝSTRAHA:** Dříve, než se dotknete některé části uvnitř počítače, odvedte elektrostatický náboj z vašeho těla tím, že se dotknete kovového předmětu, například některé kovové části na zadní straně počítače. Během manipulace se opakovaně dotýkejte nenatřeného kovového povrchu, abyste odvedli potenciální elektrostatický náboj, který může poškodit vnitřní komponenty.
-  **VÝSTRAHA:** Při odpojování kabelu tahejte za konektor nebo vytahovací poutko, nikoli za samotný kabel. Některé kabely mohou být opatřeny konektory se západkami nebo přítlačnými šrouby, které je třeba před odpojením kabelu uvolnit. Při odpojování kabelů je držte rovně, aby nedošlo k ohnutí kolíků. Při připojování kabelů se ujistěte, že jsou porty a konektory správně otočeny a vyrovnány.
-  **VÝSTRAHA:** Stiskem vysuňte všechny karty vložené ve čteče paměťových karet.
-  **VÝSTRAHA:** Při manipulaci s lithium-iontovými bateriemi v noteboocích postupujte opatrně. Vyboulené baterie by se neměly používat. Je třeba je vyměnit a vhodným způsobem zlikvidovat.
-  **POZNÁMKA:** Barva počítače a některých součástí se může lišit od barev uvedených v tomto dokumentu.

Elektrostatický výboj – ochrana ESD

Statická elektřina představuje významné riziko při manipulaci s elektronickými součástmi, zejména pak s citlivými díly, jako jsou rozšiřovací karty, procesory, paměťové moduly DIMM nebo systémové desky. Pouhé velmi malé výboje statické elektřiny dokážou obvody poškodit způsobem, který na první pohled není patrný, ale může způsobovat občasné problémy či zkrácení životnosti produktu. Neustále rostoucí požadavky na nižší spotřebu a vyšší hustotu způsobují, že se ze statické elektřiny stává stále větší problém.

Vzhledem ke zvýšené hustotě polovodičů jsou poslední produkty společnosti Dell náchylnější na poškození statickou elektřinou. Z toho důvodu již některé dříve schválené postupy manipulace s díly nadále nelze uplatňovat.

Poškození statickou elektřinou může způsobovat dva typy poruch – katastrofické a občasné.

- **Katastrofické** – Katastrofické poruchy představují přibližně 20 % poruch způsobených statickou elektřinou. Takové poruchy způsobují okamžité a úplné vyřazení zařízení z provozu. Příkladem katastrofické poruchy je zásah paměťového modulu DIMM statickou elektřinou, jehož důsledkem je příznak „No POST / No Video“ (Žádný test POST / Žádné video) doprovázený zvukovým signálem, jenž značí chybějící nebo nefunkční paměť.
- **Občasné** – Občasné poruchy představují přibližně 80 % poruch způsobených statickou elektřinou. Ve většině případů tyto poruchy nejsou okamžitě rozeznatelné. Paměťový modul DIMM je zasažen statickou elektřinou, ale trasování je pouze oslabeno a navenek

nevykazuje známky poškození. Oslabená trasa se může tavit celé týdny či měsíce a během toho může docházet ke zhoršování integrity paměti, občasným chybám atd.

Ještě obtížněji rozpoznatelným a odstranitelným druhem poškození jsou takzvané latentní poruchy.

Poškození statickou elektřinou můžete předejít následujícím způsobem:

- Nasaďte si antistatické poutko na zápěstí, které je řádně uzemněno pomocí vodiče. Použití antistatických poutek na zápěstí bez uzemnění pomocí vodiče nadále není povoleno, protože neumožňuje odpovídající ochranu. Dotykem šasi před manipulací s díly nezajistíte odpovídající ochranu součástí, jež jsou vůči statické elektřině obzvláště citlivé.
- Se všemi součástmi, které jsou citlivé na elektrostatické výboje, manipulujte v oblasti, kde nehrozí kontakt se statickou elektřinou. Pokud je to možné, použijte antistatické podlahové podložky a podložky na pracovní stůl.
- Součást citlivou na elektrostatické výboje vyjměte z antistatického obalu až tehdy, když budete připraveni ji nainstalovat v počítači. Před rozbalením antistatického obalu odstraňte ze svého těla statickou elektřinu.
- Součást citlivou na elektrostatické výboje před přepravou umístěte do antistatické nádoby nebo obalu.

Antistatická servisní souprava

Nemonitorovaná servisní souprava je nejčastěji používanou servisní soupravou. Každá servisní souprava sestává ze tří hlavních součástí: antistatické podložky, poutka na zápěstí a propojovacího vodiče.

Součásti antistatické servisní soupravy

Součásti antistatické servisní soupravy jsou následující:

- **Antistatická podložka** – Antistatická podložka je elektricky nevodivá a při servisních zákrocích slouží k odkládání dílů. Před použitím antistatické podložky je třeba si řádně nasadit poutko na zápěstí a propojovacím vodičem je připojit k této rohožce nebo jakémukoli holému plechovému dílu systému, na kterém pracujete. Jakmile budete takto řádně připraveni, náhradní díly lze vyjmout z antistatického obalu a umístit přímo na podložku. Dílům citlivým na statickou elektřinu nic nehrozí, pokud je máte v ruce, na antistatické rohožce, v systému nebo v obalu.
- **Poutko na zápěstí a propojovací vodič** – Poutko na zápěstí lze propojovacím vodičem připojit přímo k holému plechovému dílu hardwaru (pokud antistatická podložka není potřeba) nebo k antistatické podložce, jež chrání hardware, který jste na ni umístili. Fyzickému propojení poutka na zápěstí, propojovacího vodiče, vaší pokožky, antistatické podložky a hardwaru se říká vodivé propojení. Používejte pouze servisní soupravy s poutkem na zápěstí, podložkou a propojovacím vodičem. Nikdy nepoužívejte poutka na zápěstí bez vodiče. Mějte vždy na paměti, že vnitřní vodiče poutka na zápěstí jsou náchylné na běžné opotřebení a musí být pravidelně kontrolovány příslušnou zkoušečkou, aby nedošlo k nechtěnému poškození hardwaru statickou elektřinou. Poutko na zápěstí a propojovací vodič doporučujeme přezkušovat jednou týdně.
- **Zkoušečka antistatického poutka na zápěstí** – Vodiče uvnitř antistatického poutka se postupem času opotřebovávají. Pokud používáte nemonitorovanou servisní souprava, poutko na zápěstí doporučujeme přezkušovat před každým požadavkem na opravu a nejméně jednou týdně. Nejlépe se k tomu hodí zkoušečka poutek na zápěstí. Pokud vlastní zkoušečku poutek na zápěstí nemáte, zeptejte se, jestli ji nemají ve vaší oblastní pobočce. Chcete-li poutko na zápěstí přezkoušet, připojte je propojovacím vodičem ke zkoušečce a stiskněte příslušné tlačítko. Pokud zkouška dopadne úspěšně, rozsvítí se zelený indikátor LED, pokud nikoli, rozsvítí se červený indikátor LED a ozve se zvuková výstraha.
- **Izolační prvky** – Zařízení citlivá na statickou elektřinu (např. plastové kryty chladičů) je nezbytně nutné udržovat v dostatečné vzdálenosti od vnitřních dílů, které slouží jako izolátory a často jsou velmi nabitě.
- **Pracovní prostředí** – Před použitím antistatické servisní soupravy posuďte situaci na pracovišti u zákazníka. Například při servisu serverů se souprava používá jiným způsobem než při servisu stolních a přenosných počítačů. Servery jsou obvykle umístěny v racku v datovém centru, zatímco stolní a přenosné počítače se obvykle nacházejí na stolech v kancelářích či kancelářských kójičkách. K práci vždy zvolte velkou, otevřenou a rovnou plochu, na které se nic nenachází a kam se antistatická souprava společně s opravovaným systémem snadno vejde. Na pracovišti by také neměly být žádné izolační prvky, které by mohly způsobit zásah statickou elektřinou. Při manipulaci s jakýmkoli hardwarovými součástmi je nutné veškeré izolátory v pracovní oblasti (jako je polystyren či jiné plasty) vždy umístit do minimální vzdálenosti 30 centimetrů (12 palců) od citlivých dílů.
- **Antistatický obal** – Veškerá zařízení citlivá na statickou elektřinu musí být přepravována a předávána v antistatickém obalu. Doporučuje se použití kovových staticky stíněných obalů. Poškozenou součást je třeba vrátit ve stejném antistatickém obalu, v jakém jste obdrželi náhradní díl. Antistatický obal je nutné přehnout a zalepit lepicí páskou. Také je nutné použít pěnový obalový materiál, který byl součástí balení náhradního dílu. Zařízení citlivá na statickou elektřinu vyjměte z obalu pouze na pracovním povrchu, který chrání před statickou elektřinou. Tato zařízení nikdy neumísťte na antistatický obal, protože antistatické stínění funguje pouze uvnitř tohoto obalu. Součásti vždy držte v ruce nebo umístěte na antistatickou podložku, do systému nebo do antistatického obalu.
- **Přeprava citlivých součástí** – Přepravované součásti (např. náhradní díly nebo díly vrácené společnosti Dell), které jsou citlivé na statickou elektřinu, je bezpodmínečně nutné chránit v antistatických obalech.

Shrnutí ochrany před statickou elektřinou

Doporučuje se, aby všichni technici při servisních zákrocích na produktech Dell vždy používali běžné antistatické poutko na zápěstí s propojovacím uzemiňovacím vodičem a antistatickou podložkou. Dále je nezbytně nutné, aby technici při servisu chránili citlivé součásti od všech izolátorů a aby k přepravě těchto součástí používali antistatické obaly.

Přeprava citlivých součástí

Přepravované součásti (např. náhradní díly nebo díly vracené společnosti Dell), které jsou citlivé na statickou elektřinu, je bezpodmínečně nutné chránit v antistatických obalech.

Zvedání vybavení

Při zvedání těžkého vybavení se řiďte následujícími pokyny:

 **VÝSTRAHA: Nezvedejte předměty o hmotnosti překračující 50 liber. Vždy využijte pomoc dalších lidí nebo mechanického zvedacího zařízení.**

1. Nohama se pevně zapřete. Rozkročte se s chodidly do stran na stabilním povrchu.
2. Zatněte břišní svaly. Břišní svaly při zvedání podepírají vaši páteř, čímž kompenzují působení tíhy zvedaného předmětu.
3. Ke zvedání využijte sílu svých nohou, nikoli zad.
4. Zvedaný předmět si držte u těla. Čím blíže jej budete mít k páteři, tím méně budete namáhat svá záda.
5. Při zvedání či pokládání předmětu držte záda rovně. Zvedaný předmět nezatěžujte vlastní vahou. Při zvedání nekrutě svým tělem ani zády.
6. Stejnými pokyny, avšak v opačném pořadí, se řiďte při pokládání předmětu.

Doporučené nástroje















Postupy uvedené v tomto dokumentu mohou vyžadovat použití následujících nástrojů:

- Křížový šroubovák č. 1
- Plochý šroubovák
- Plastová jehla



Seznam šroubů

- POZNÁMKA:** Při demontáži šroubů z určité komponenty se doporučuje poznačit si typ a množství šroubů a uložit je do krabičky na šrouby. Pak bude možné při zpětné montáži komponenty použít správný počet a typ šroubů.
- POZNÁMKA:** Některé počítače mají magnetické povrchy. Ujistěte se, že při výměně komponenty nezůstávají šrouby přichycené k podobnému povrchu.
- POZNÁMKA:** Barva šroubu se může lišit v závislosti na objednané konfiguraci.

Tabulka 1. Seznam šroubů

Komponenta	Přípevněna k	Typ šroubu	Množství	Obrázek šroubu
Spodní kryt	Sestava opěrky pro dlaň a klávesnice	M2,5x6	7	
Baterie	Sestava opěrky pro dlaň a klávesnice	M2x3	4	
Obrazovka displeje	Zadní kryt displeje a sestava antény	M2x2,5	4	
Ventilátor	Sestava opěrky pro dlaň a klávesnice	M2x3	3	
Sestava pevného disku	Sestava opěrky pro dlaň a klávesnice	M2x3	4	
Držák pevného disku	Pevný disk	M3x3	4	
Chladič (pro počítače dodávané se samostatnou grafickou kartou)	Základní deska	M2x3	3	
Klouby	Sestava opěrky pro dlaň a klávesnice	M2,5x5	6	
Držáky pantu	Zadní kryt displeje a sestava antény	M2x2	8	
Deska I/O	Sestava opěrky pro dlaň a klávesnice	M2x3	2	
Port napájecího adaptéru	Sestava opěrky pro dlaň a klávesnice	M2x3	1	
Držák vypínače	Sestava opěrky pro dlaň a klávesnice	M2x2	2	
Vypínač se čtečkou otisků prstů (volitelné příslušenství)	Sestava opěrky pro dlaň a klávesnice	M2x2	2	
Disk SSD / karta Intel Optane	Sestava opěrky pro dlaň a klávesnice	M2x3	1	
Základní deska	Sestava opěrky pro dlaň a klávesnice	M2x2	2	

Tabulka 1. Seznam šroubů (pokračování)

Komponenta	Přípevněna k	Typ šroubu	Množství	Obrázek šroubu
Základní deska	Sestava opěrky pro dlaň a klávesnice	M2x3	2	
Držák dotykové podložky	Sestava opěrky pro dlaň a klávesnice	M2x2	3	
Držák bezdrátové karty	Základní deska	M2x3	1	

Sejmutí spodního krytu

POZNÁMKA: Před manipulací s vnitřními částmi počítače si přečtěte bezpečnostní informace dodané s počítačem a postupujte podle kroků popsaných v části [Před manipulací uvnitř počítače](#). Po dokončení práce uvnitř počítače postupujte podle pokynů v části [Po manipulaci uvnitř počítače](#). Další informace o vzorových postupech v oblasti bezpečnosti naleznete na domovské stránce Regulatory Compliance (Soulad s předpisy) na adrese www.dell.com/regulatory_compliance.

Postup

O této úloze

Kroky

1. Vyšroubujte sedm šroubů (M2,5x6), jimiž je spodní kryt připevněn k sestavě opěrky pro dlaň a klávesnice.
2. Uvolněte dva jisticí šrouby na spodním krytu.

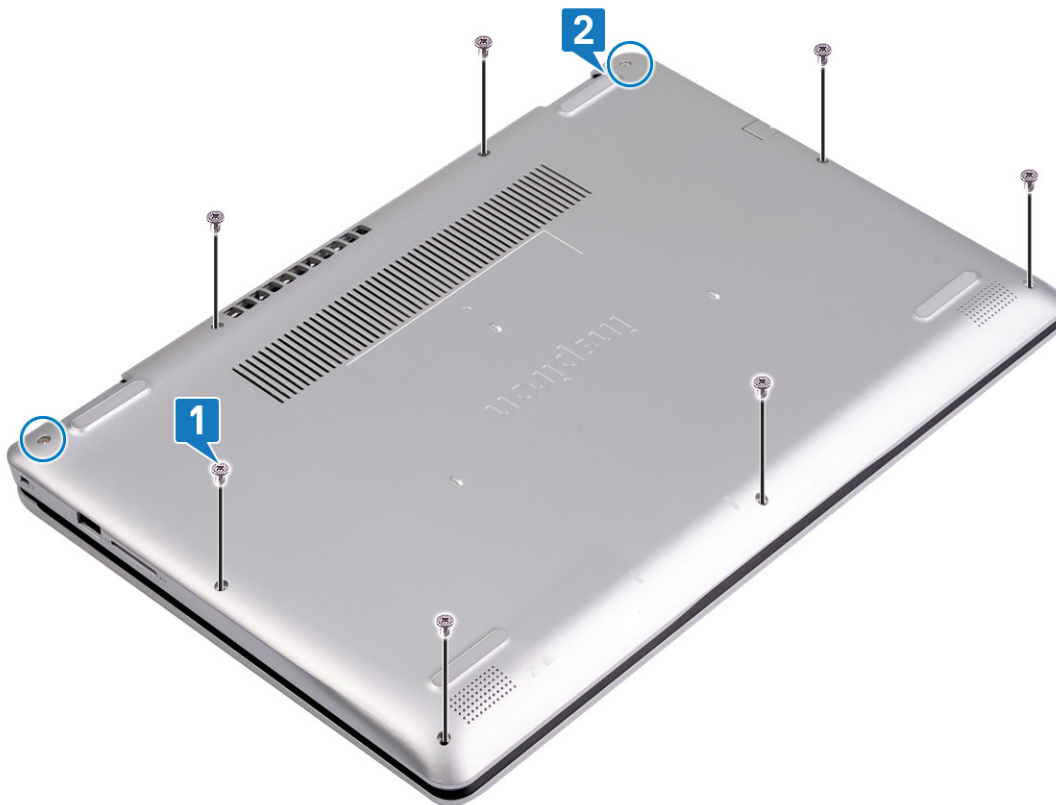

3. Pomocí plastové jehly uvolněte spodní kryt. Začněte od zářezů v levém horním rohu základny počítače.
4. Zvedněte kryt základny ze sestavy opěrky pro dlaň a klávesnice.

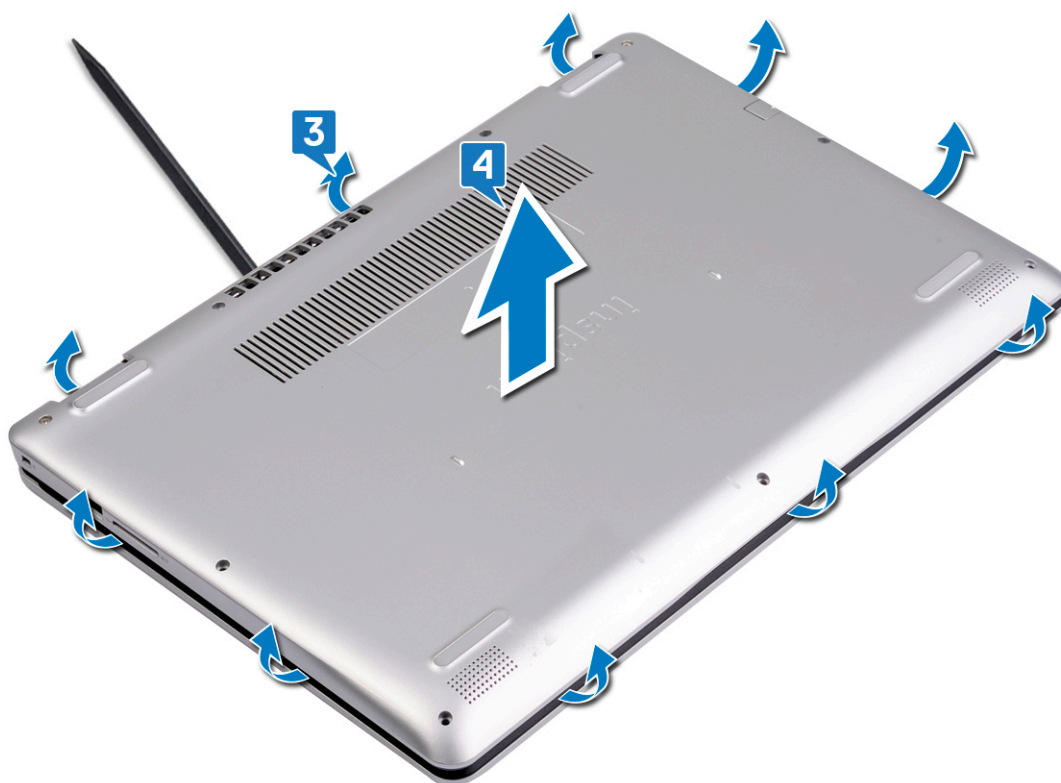

i **POZNÁMKA:** Následující postup platí pouze v případě, že chcete z počítače demontovat nějakou další součást.

5. Odpojte kabel baterie od základní desky.

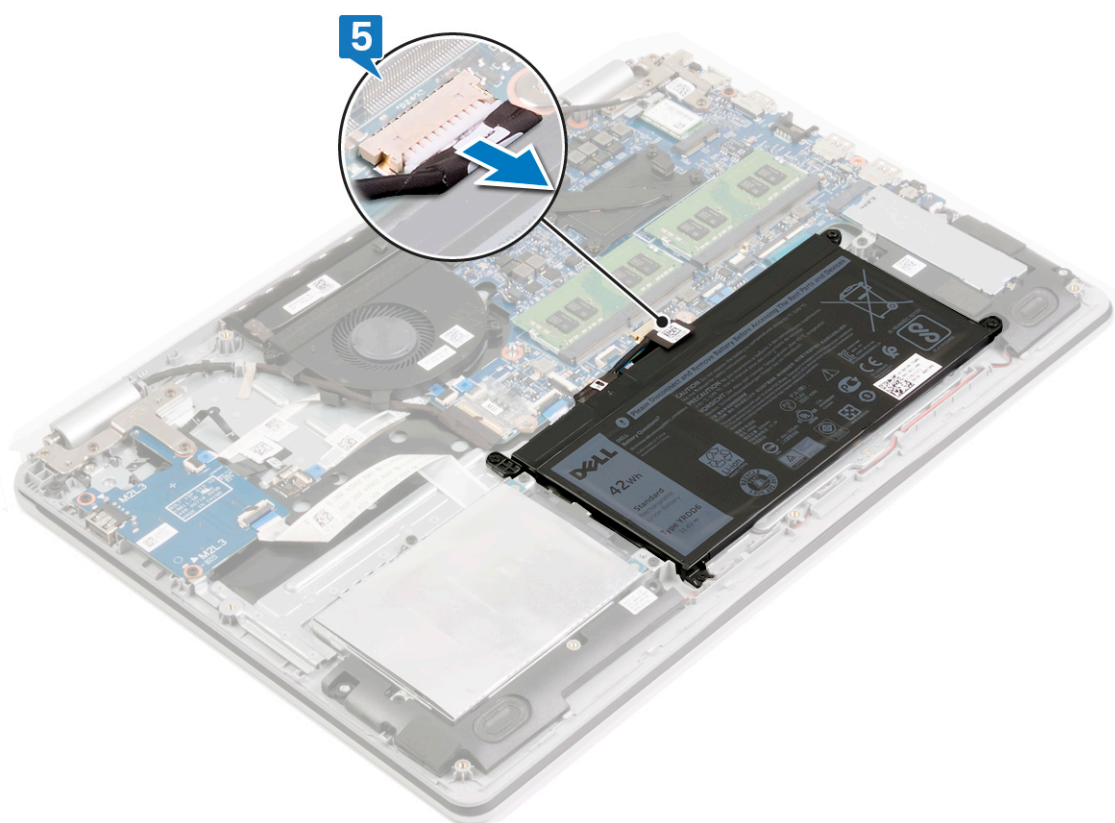

6. Stiskněte a podržte tlačítko napájení po dobu 5 sekund pro uzemnění počítače a odstranění statické elektřiny.

Nasazení krytu základny

POZNÁMKA: Před manipulací s vnitřními částmi počítače si přečtěte bezpečnostní informace dodané s počítačem a postupujte podle kroků popsaných v části [Před manipulací uvnitř počítače](#). Po dokončení práce uvnitř počítače postupujte podle pokynů v části [Po manipulaci uvnitř počítače](#). Další informace o vzorových postupech v oblasti bezpečnosti naleznete na domovské stránce Regulatory Compliance (Soulad s předpisy) na adrese www.dell.com/regulatory_compliance.

Postup

Kroky

1. Připojte kabel baterie k základní desce (pokud je potřeba).

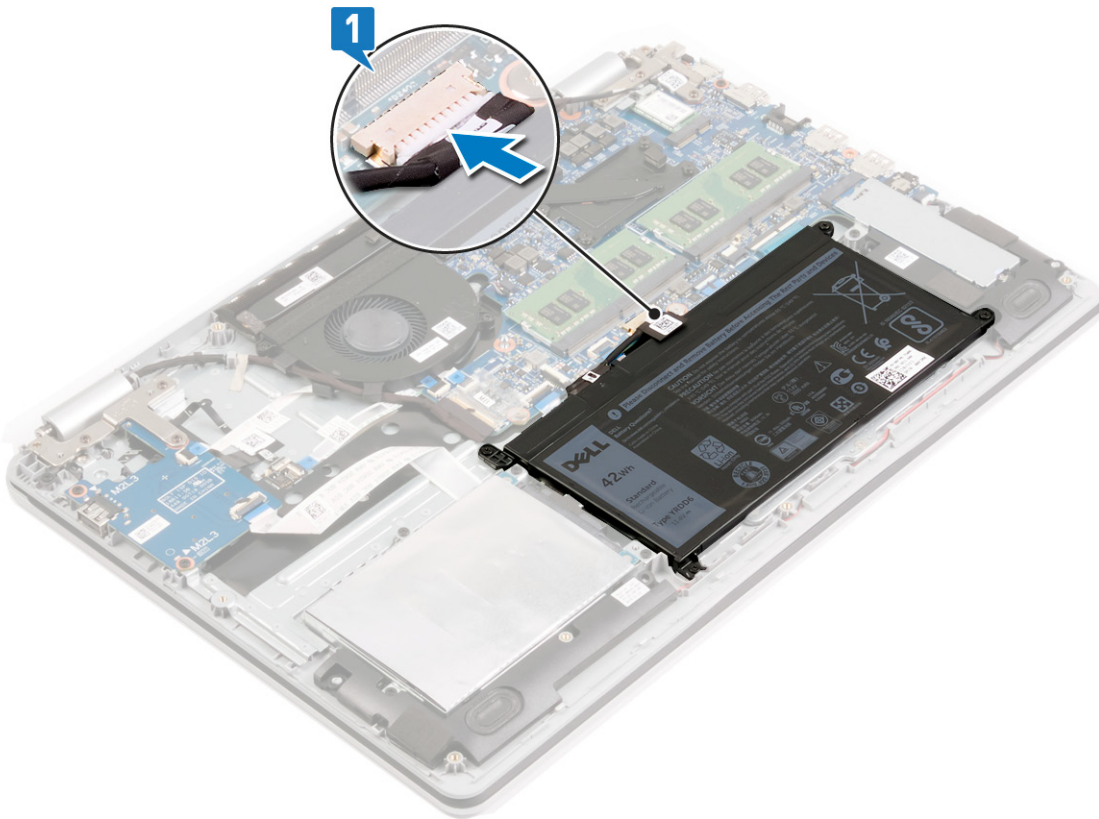

2. Umístěte spodní kryt na sestavu opěrky pro dlaň a klávesnice a zaklapněte jej na místo.

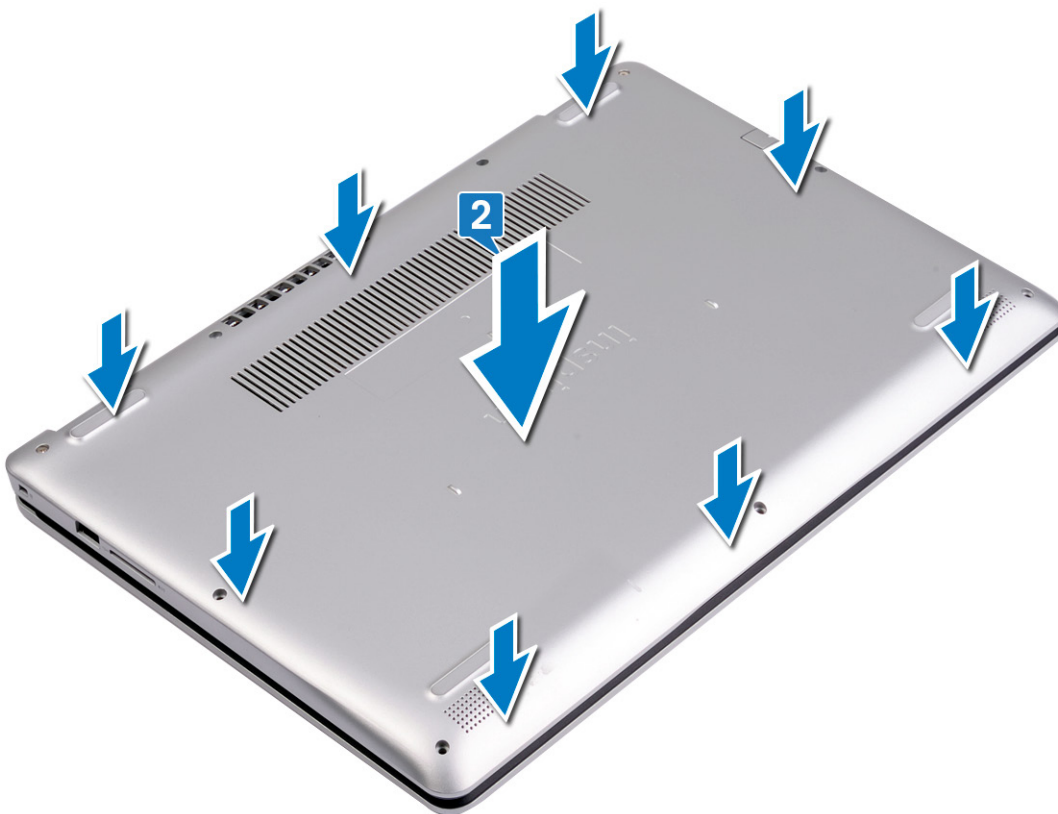

3. Zašroubujte sedm šroubů (M2,5x6), jimiž je spodní kryt připevněn k sestavě opěrky pro dlaň a klávesnice.
4. Utáhněte dva jisticí šrouby, jimiž je spodní kryt připevněn k sestavě opěrky pro dlaň a klávesnice.

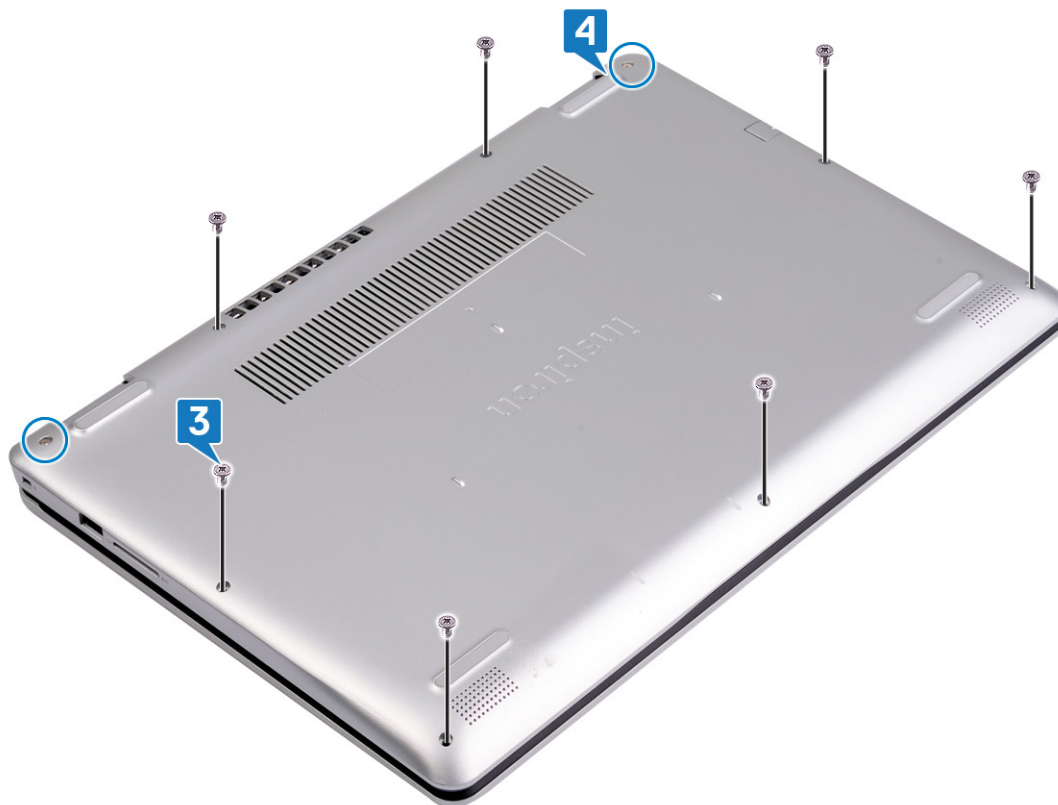

Vyjmutí baterie

POZNÁMKA: Před manipulací s vnitřními částmi počítače si přečtěte bezpečnostní informace dodané s počítačem a postupujte podle kroků popsaných v části [Před manipulací uvnitř počítače](#). Po dokončení práce uvnitř počítače postupujte podle pokynů v části [Po manipulaci uvnitř počítače](#). Další informace o vzorových postupech v oblasti bezpečnosti naleznete na domovské stránce Regulatory Compliance (Soulad s předpisy) na adrese www.dell.com/regulatory_compliance.

Bezpečnostní opatření týkající se lithium-iontové baterie

⚠ VÝSTRAHA:

- Při manipulaci s lithium-iontovými bateriemi postupujte opatrně.
- Před vyjmutím baterii zcela vybijte. Odpojte od systému napájecí adaptér a nechte počítač běžet pouze na baterii – baterie je plně vybitá, když se počítač po stisknutí vypínače již nezapne.
- Nerozbíjejte, neupouštějte, nedeformujte ani neprobíjejte baterii cizími objekty.
- Nevystavujte baterii vysokým teplotám a nerozebírejte bateriové sady a články.
- Nevyvíjejte tlak na povrch baterie.
- Neohýbejte baterii.
- Nepoužívejte k vypáčení nebo vytažení baterie žádné nástroje.
- Během servisu tohoto produktu nesmí dojít ke ztrátě ani nesprávnému umístění žádného šroubu, aby nedošlo k neúmyslnému proražení nebo poškození baterie nebo jiných součástí systému.
- Pokud se baterie zasekne v počítači následkem vyboulení, nepokoušejte se ji uvolnit – propíchnutí, ohnutí nebo rozbití lithium-iontové baterie může být nebezpečné. V takovém případě kontaktujte technickou podporu společnosti Dell a vyžádejte si pomoc. Viz www.dell.com/contactdell.
- Vždy objednávejte originální baterie na stránkách www.dell.com nebo od autorizovaných partnerů a prodejců Dell.
- Vyboulené baterie by se neměly používat. Je třeba je vyměnit a vhodným způsobem zlikvidovat. Pokyny k manipulaci a výměně vyboulených lithium-iontových baterií naleznete v části [Manipulace s vyboulenými lithium-iontovými bateriemi](#).

Přípravné kroky

Kroky

Sejměte [spodní kryt](#).

Postup

O této úloze

Kroky

1. Odpojte kabel baterie od základní desky.

POZNÁMKA: Tento krok platí v případě, že nebyl dříve odpojen kabel baterie.

2. Vyšroubujte čtyři šrouby (M2x3), které upevňují baterii k sestavě opěrky pro dlaň a klávesnice.
3. Zvedněte baterii ze sestavy opěrky pro dlaň a klávesnice.

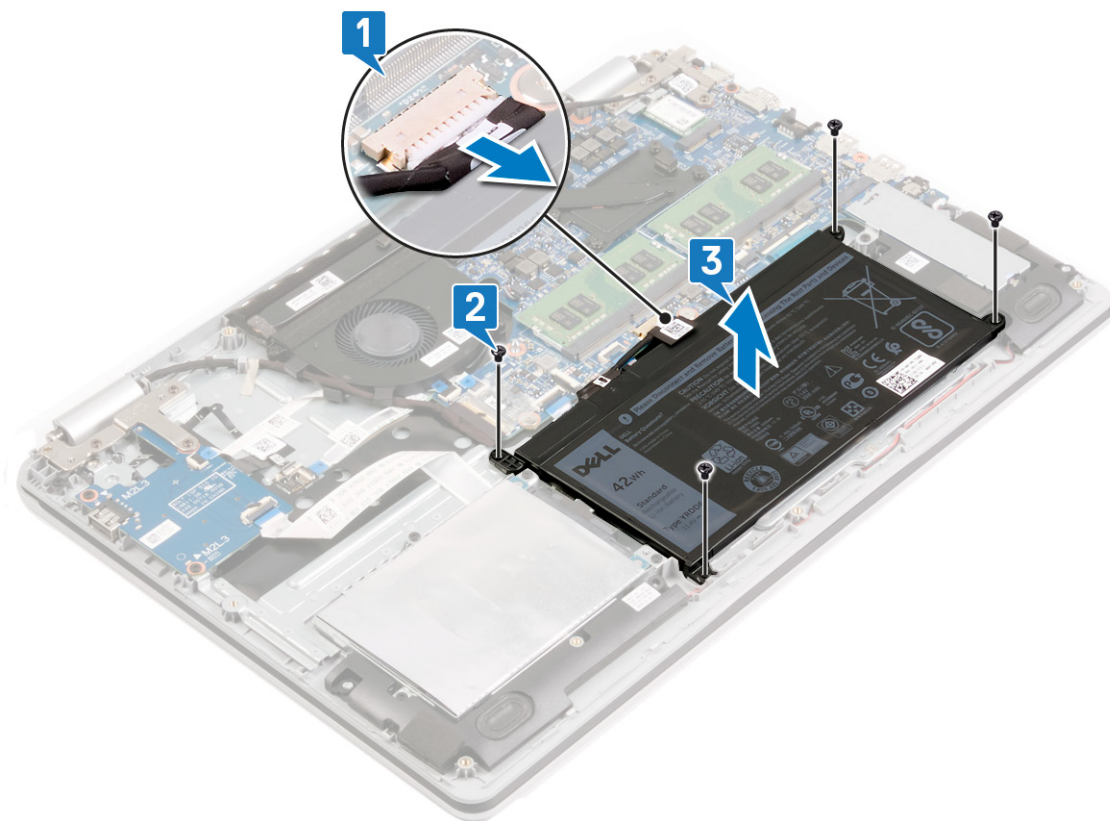

Vložení baterie

POZNÁMKA: Před manipulací s vnitřními částmi počítače si přečtěte bezpečnostní informace dodané s počítačem a postupujte podle kroků popsaných v části **Před manipulací uvnitř počítače**. Po dokončení práce uvnitř počítače postupujte podle pokynů v části **Po manipulaci uvnitř počítače**. Další informace o vzorových postupech v oblasti bezpečnosti naleznete na domovské stránce Regulatory Compliance (Soulad s předpisy) na adrese www.dell.com/regulatory_compliance.

Bezpečnostní opatření týkající se lithium-iontové baterie

⚠ VÝSTRAHA:

- Při manipulaci s lithium-iontovými bateriemi postupujte opatrně.
- Před vyjmutím baterii zcela vybijte. Odpojte od systému napájecí adaptér a nechte počítač běžet pouze na baterii – baterie je plně vybitá, když se počítač po stisknutí vypínače již nezapne.
- Nerozbíjejte, neupouštějte, nedeformujte ani neprobíjejte baterii cizími objekty.
- Nevystavujte baterii vysokým teplotám a nerozebírejte bateriové sady a články.
- Nevyvíjejte tlak na povrch baterie.
- Neohýbejte baterii.
- Nepoužívejte k vypáčení nebo vytažení baterie žádné nástroje.
- Během servisu tohoto produktu nesmí dojít ke ztrátě ani nesprávnému umístění žádného šroubu, aby nedošlo k neúmyslnému proražení nebo poškození baterie nebo jiných součástí systému.
- Pokud se baterie zasekne v počítači následkem vyboulení, nepokoušejte se ji uvolnit – propíchnutí, ohnutí nebo rozbití lithium-iontové baterie může být nebezpečné. V takovém případě kontaktujte technickou podporu společnosti Dell a vyžádejte si pomoc. Viz www.dell.com/contactdell.
- Vždy objednávejte originální baterie na stránkách www.dell.com nebo od autorizovaných partnerů a prodejců Dell.
- Vyboulené baterie by se neměly používat. Je třeba je vyměnit a vhodným způsobem zlikvidovat. Pokyny k manipulaci a výměně vyboulených lithium-iontových baterií naleznete v části **Manipulace s vyboulenými lithium-iontovými bateriemi**.

Postup

Kroky

1. Zarovnejte otvory pro šrouby na baterii s otvory pro šrouby na sestavě opěrky pro dlaň a klávesnice.
2. Zašroubujte čtyři šrouby (M2x3), které upevňují baterii k sestavě opěrky pro dlaň a klávesnice.
3. Připojte kabel baterie k základní desce.

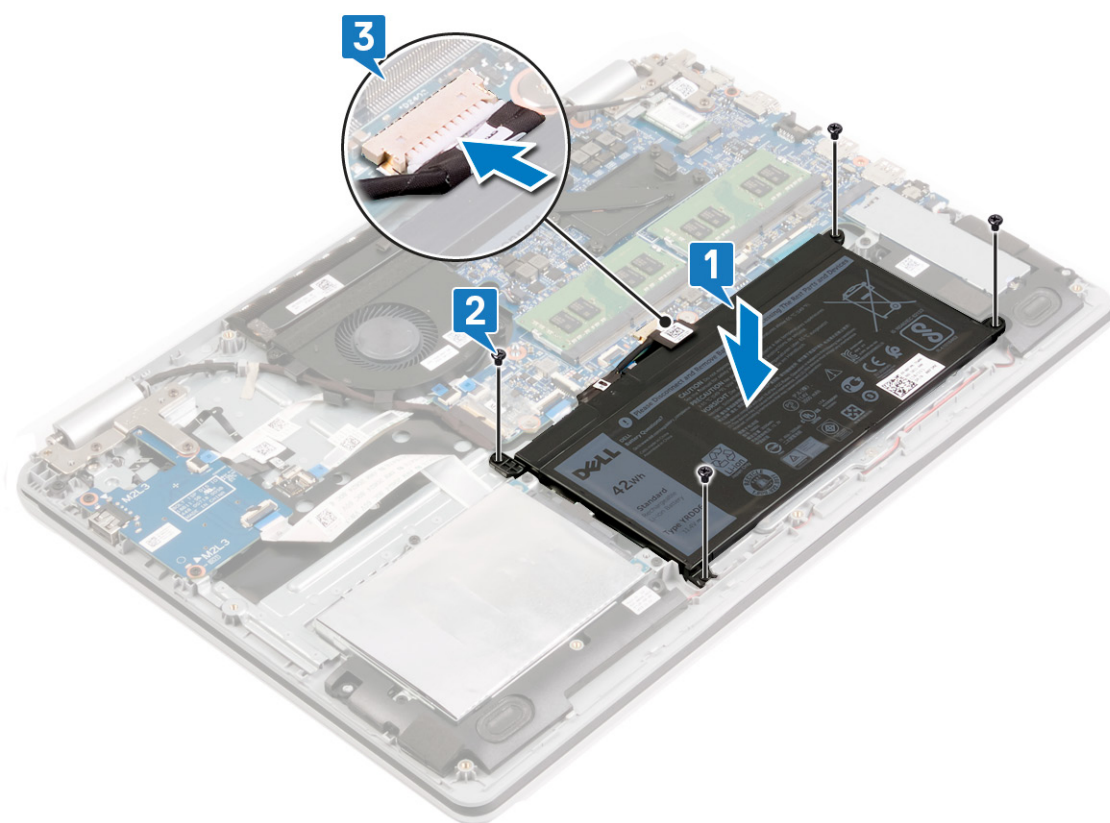

Následné kroky

Kroky

Nasadte [spodní kryt](#).

Vyjmutí paměťových modulů

POZNÁMKA: Před manipulací s vnitřními částmi počítače si přečtěte bezpečnostní informace dodané s počítačem a postupujte podle kroků popsaných v části [Před manipulací uvnitř počítače](#). Po dokončení práce uvnitř počítače postupujte podle pokynů v části [Po manipulaci uvnitř počítače](#). Další informace o vzorových postupech v oblasti bezpečnosti naleznete na domovské stránce Regulatory Compliance (Soulad s předpisy) na adrese www.dell.com/regulatory_compliance.

Vyjmutí reproduktorů

POZNÁMKA: Před manipulací s vnitřními částmi počítače si přečtěte bezpečnostní informace dodané s počítačem a postupujte podle kroků popsaných v části [Před manipulací uvnitř počítače](#). Po dokončení práce uvnitř počítače postupujte podle pokynů v části [Po manipulaci uvnitř počítače](#). Další informace o vzorových postupech v oblasti bezpečnosti naleznete na domovské stránce Regulatory Compliance (Soulad s předpisy) na adrese www.dell.com/regulatory_compliance.

Přípravné kroky

Kroky

Sejměte [spodní kryt](#).

Postup

Kroky

1. Odpojte kabel reproduktoru od základní desky.
2. Poznačte si vedení kabelu reproduktoru a odstraňte jej z vodítek na sestavě opěrky pro dlaň a klávesnice.
3. Zvedněte levý a pravý reproduktor společně s kabelem ze sestavy opěrky pro dlaň a klávesnice.

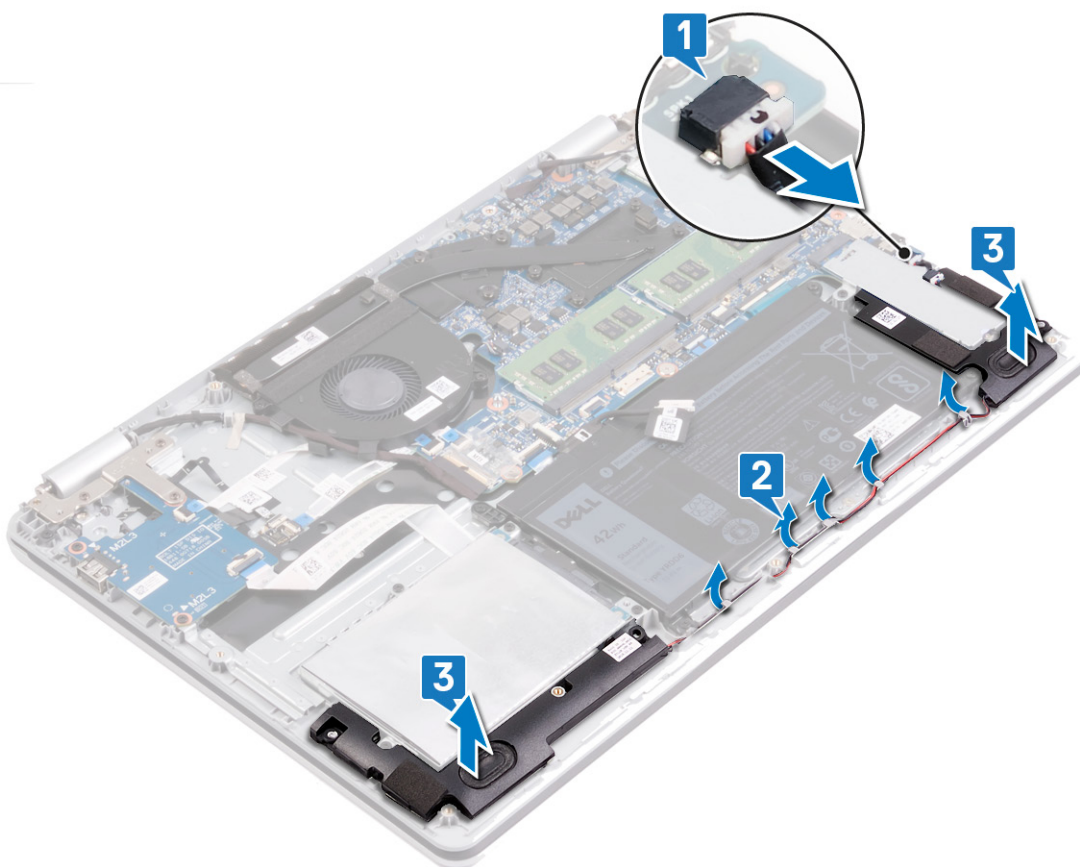

Postup

O této úloze

i **POZNÁMKA:** V závislosti na objednané konfiguraci může mít počítač jeden nebo dva paměťové moduly.

Kroky

1. V počítači najděte paměťové moduly.



2. Prsty opatrně roztáhněte zajišťovací spony na každém konci slotu paměťového modulu tak, aby modul lehce vyskočil.
3. Vyjměte paměťový modul ze slotu paměťového modulu.

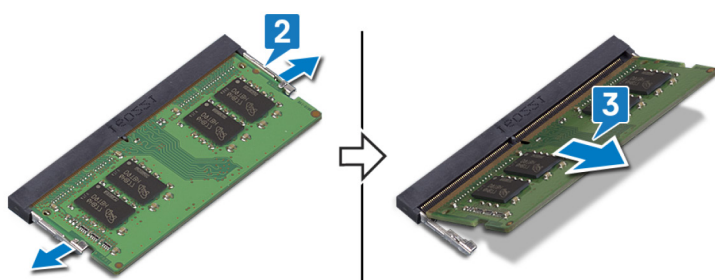

Montáž paměťových modulů

POZNÁMKA: Před manipulací s vnitřními částmi počítače si přečtěte bezpečnostní informace dodané s počítačem a postupujte podle kroků popsaných v části [Před manipulací uvnitř počítače](#). Po dokončení práce uvnitř počítače postupujte podle pokynů v části [Po manipulaci uvnitř počítače](#). Další informace o vzorových postupech v oblasti bezpečnosti naleznete na domovské stránce Regulatory Compliance (Soulad s předpisy) na adrese www.dell.com/regulatory_compliance.

Postup

O této úloze

POZNÁMKA: V závislosti na objednané konfiguraci může mít počítač jeden nebo dva paměťové moduly.

Kroky

1. Zarovnejte zářez na hraně paměťového modulu s výčnělkem na slotu paměťového modulu.
2. Zasuňte paměťový modul pod úhlem pevně do slotu.
3. Zatlačte na paměťový modul směrem dolů, aby zapadl na místo.

POZNÁMKA: Jestliže neuslyšíte cvaknutí, modul vyjměte a postup vkládání zopakujte.

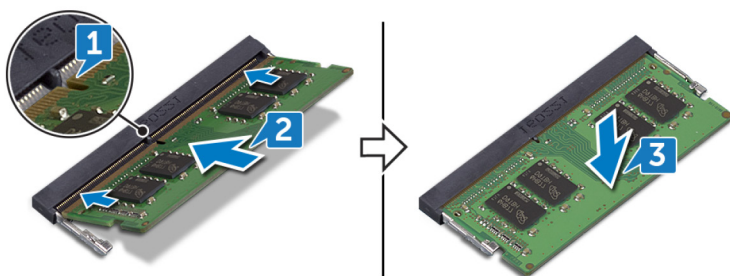

Instalace reproduktorů

POZNÁMKA: Před manipulací s vnitřními částmi počítače si přečtěte bezpečnostní informace dodané s počítačem a postupujte podle kroků popsaných v části [Před manipulací uvnitř počítače](#). Po dokončení práce uvnitř počítače postupujte podle pokynů v části [Po manipulaci uvnitř počítače](#). Další informace o vzorových postupech v oblasti bezpečnosti naleznete na domovské stránce Regulatory Compliance (Soulad s předpisy) na adrese www.dell.com/regulatory_compliance.

Postup

O této úloze

POZNÁMKA: Pokud při demontáži reproduktorů vytlačíte pryžové průchodky, před montáží reproduktorů tyto průchodky zatlačte zpět.

Kroky

1. Pomocí zarovnávacích výčnělků a pryžových průchodek umístěte levý a pravý reproduktor do slotů na sestavě opěrky pro dlaň a klávesnice.

2. Protáhněte kabel reproduktoru vodítky na sestavě opěrky pro dlaň a klávesnice.
3. Připojte kabel reproduktoru k základní desce.

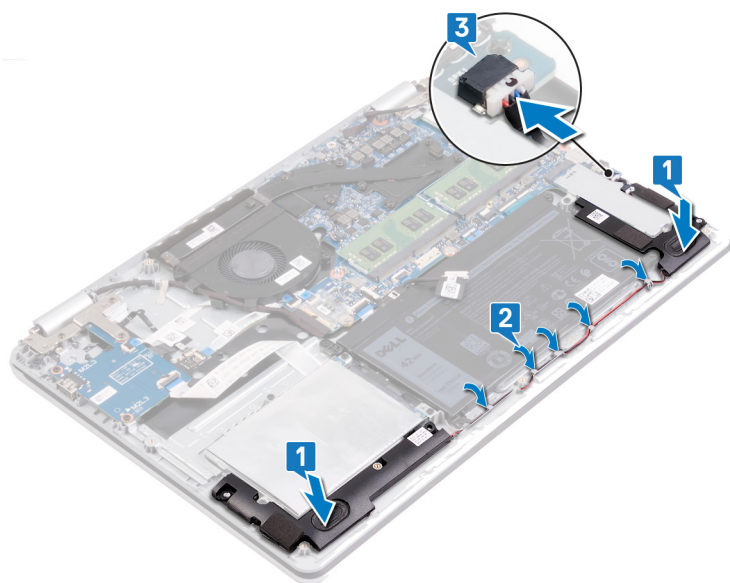

Následné kroky

Kroky

Nasadte [spodní kryt](#).

Demontáž bezdrátové karty

POZNÁMKA: Před manipulací s vnitřními částmi počítače si přečtěte bezpečnostní informace dodané s počítačem a postupujte podle kroků popsaných v části [Před manipulací uvnitř počítače](#). Po dokončení práce uvnitř počítače postupujte podle pokynů v části [Po manipulaci uvnitř počítače](#). Další informace o vzorových postupech v oblasti bezpečnosti naleznete na domovské stránce Regulatory Compliance (Soulad s předpisy) na adrese www.dell.com/regulatory_compliance.

Přípravné kroky

Kroky

Sejměte spodní kryt.

Postup

Kroky

1. V počítači najděte bezdrátovou kartu.

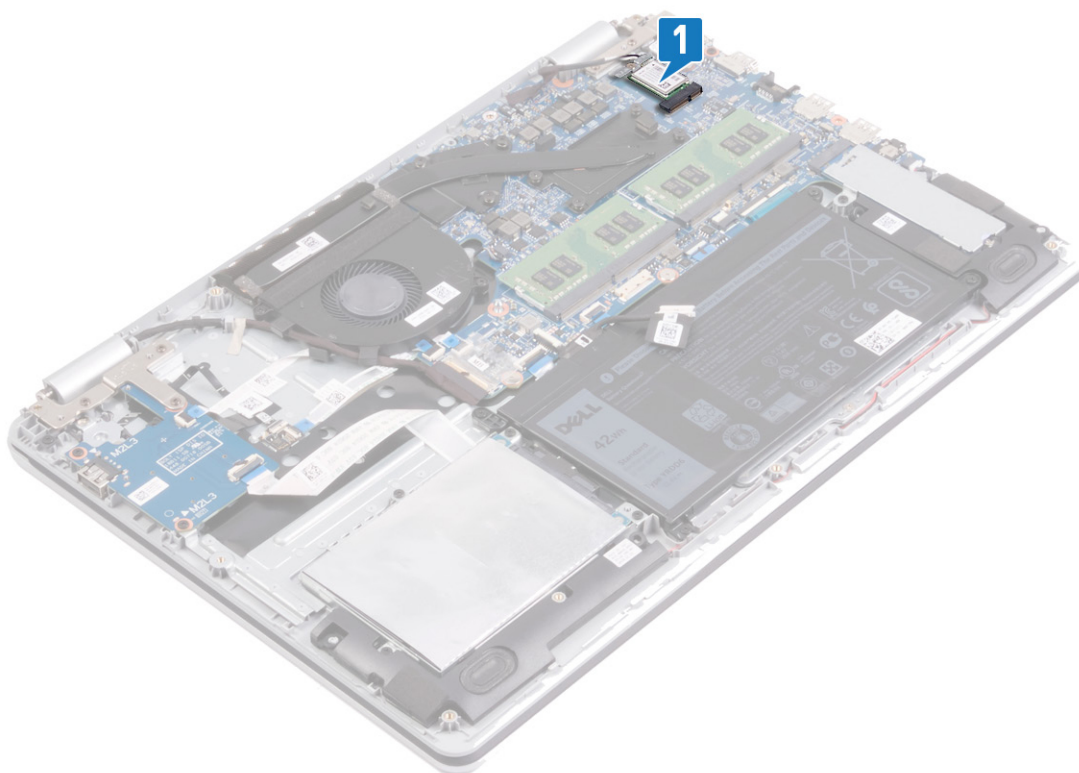

2. Vyšroubujte šroub (M2x3), který připevňuje držák bezdrátové karty k základní desce.
3. Držák bezdrátovou karty vysuňte a odeberte z bezdrátové karty.
4. Pomocí plastové jehly odpojte anténní kabely od bezdrátové karty.

5. Bezdrátovou kartu vysuňte a demontujte ze slotu pro bezdrátovou kartu.

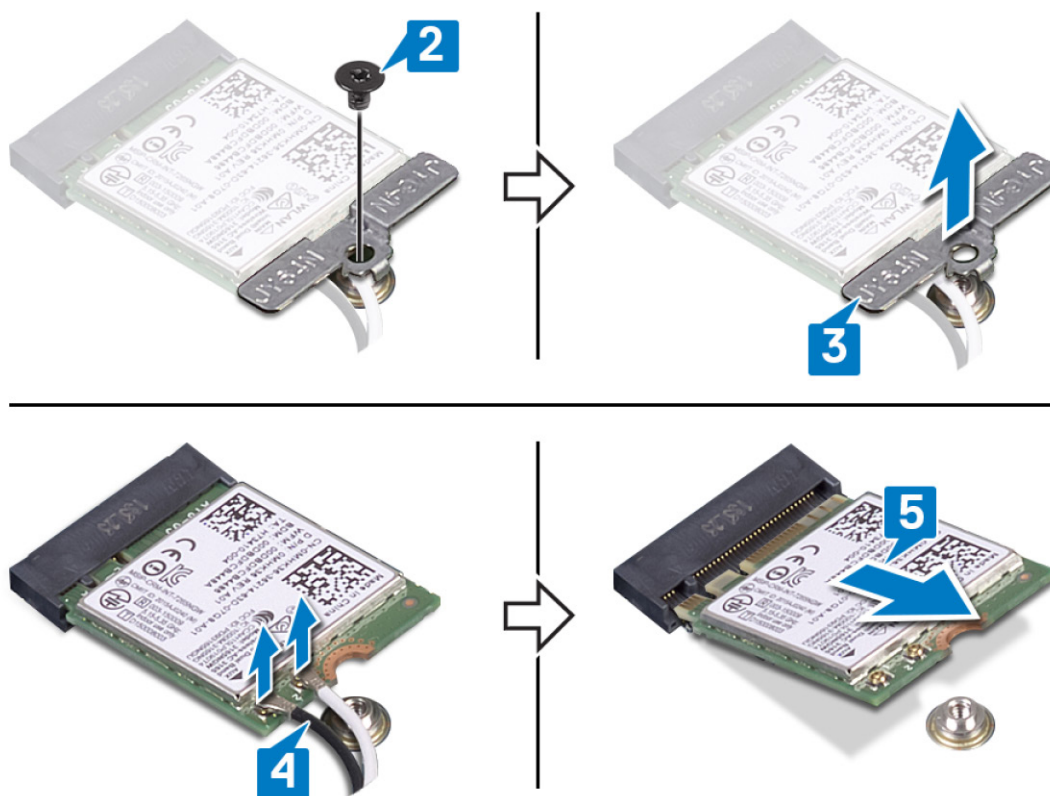

Instalace bezdrátové karty

POZNÁMKA: Před manipulací s vnitřními částmi počítače si přečtěte bezpečnostní informace dodané s počítačem a postupujte podle kroků popsaných v části [Před manipulací uvnitř počítače](#). Po dokončení práce uvnitř počítače postupujte podle pokynů v části [Po manipulaci uvnitř počítače](#). Další informace o vzorových postupech v oblasti bezpečnosti naleznete na domovské stránce Regulatory Compliance (Soulad s předpisy) na adrese www.dell.com/regulatory_compliance.

Postup

O této úloze

⚠ VÝSTRAHA: Abyste zamezili poškození bezdrátové karty, neumísťujte pod ni žádné kabely.

Kroky

1. Zarovnejte drážku na bezdrátové kartě s výstupkem na slotu karty.
2. Vložte pod úhlem bezdrátovou kartu do slotu bezdrátové karty.
3. Připojte anténní kabely k bezdrátové kartě.

Následující tabulka uvádí barevné schéma anténních kabelů pro bezdrátové karty podporované tímto počítačem.

Tabulka 2. Barevné schéma anténních kabelů

Konektory na bezdrátové kartě	Barva anténního kabelu
Hlavní (bílý trojúhelník)	Bílá
Pomocný (černý trojúhelník)	Černá

4. Nasuňte a nainstalujte držák bezdrátové karty na bezdrátovou kartu.
5. Zašroubujte šroub (M2x3), kterým je držák bezdrátové karty připevněn k bezdrátové kartě a sestavě opěrky pro dlaň a klávesnice.

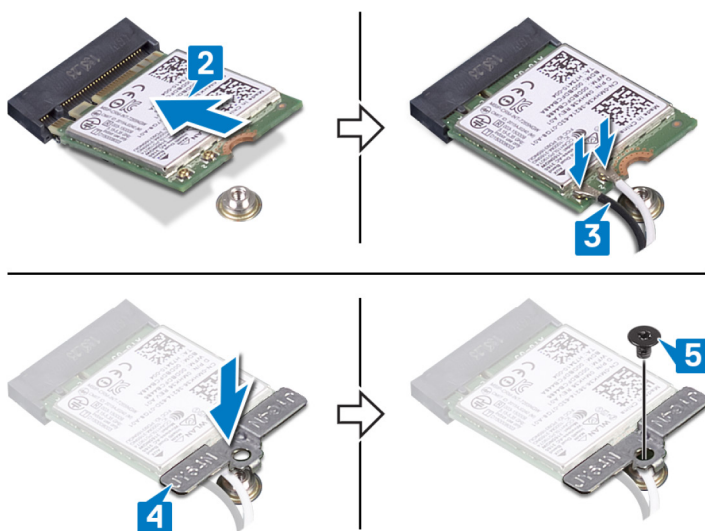

Následné kroky

Kroky

Nasad'te [spodní kryt](#).

Vyjmutí ventilátoru

POZNÁMKA: Před manipulací s vnitřními částmi počítače si přečtěte bezpečnostní informace dodané s počítačem a postupujte podle kroků popsaných v části [Před manipulací uvnitř počítače](#). Po dokončení práce uvnitř počítače postupujte podle pokynů v části [Po manipulaci uvnitř počítače](#). Další informace o vzorových postupech v oblasti bezpečnosti naleznete na domovské stránce Regulatory Compliance (Soulad s předpisy) na adrese www.dell.com/regulatory_compliance.

Postup

Kroky

1. Vyjměte kabel displeje z vodiček na ventilátoru.
2. Odpojte kabel ventilátoru od základní desky.
3. Vyšroubujte dva šrouby (M2x3), které upevňují ventilátor k sestavě opěrky pro dlaň a desky klávesnice.
4. Zvedněte ventilátor ze sestavy opěrky pro dlaň a desky klávesnice.

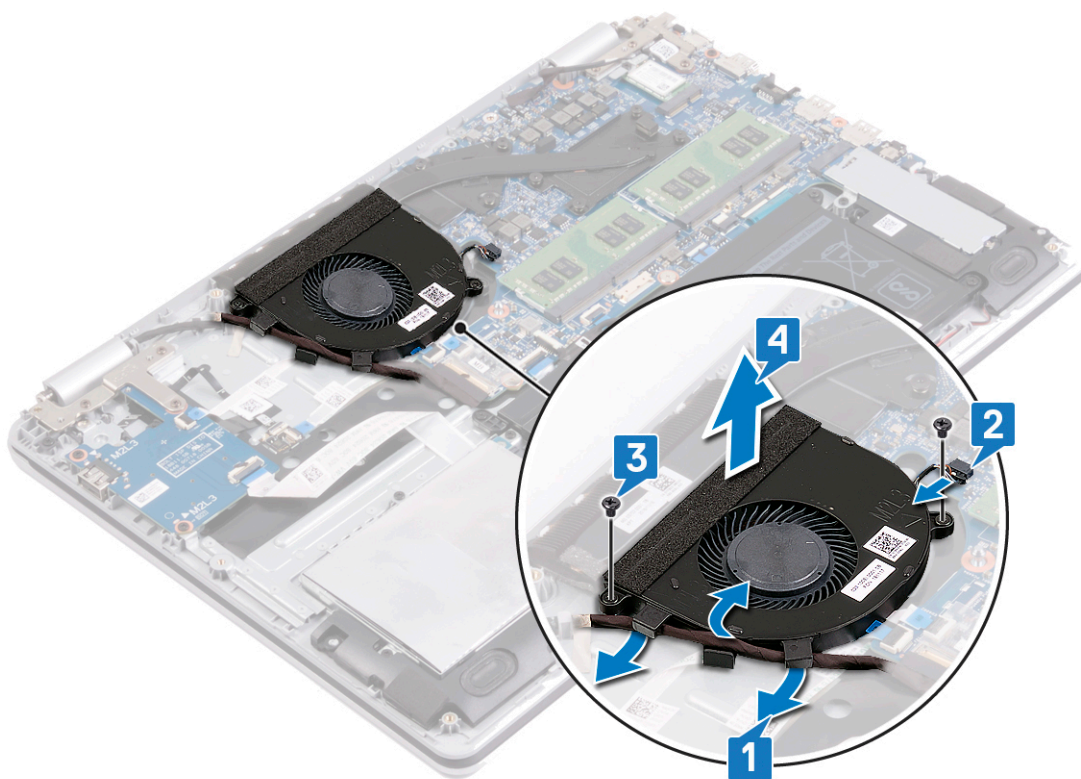

Výměna ventilátoru

POZNÁMKA: Před manipulací s vnitřními částmi počítače si přečtěte bezpečnostní informace dodané s počítačem a postupujte podle kroků popsaných v části [Před manipulací uvnitř počítače](#). Po dokončení práce uvnitř počítače postupujte podle pokynů v části [Po manipulaci uvnitř počítače](#). Další informace o vzorových postupech v oblasti bezpečnosti naleznete na domovské stránce Regulatory Compliance (Soulad s předpisy) na adrese www.dell.com/regulatory_compliance.

Postup

Kroky

1. Zarovnejte otvory pro šrouby na ventilátoru s otvory pro šrouby na sestavě opěrky pro dlaň a desky klávesnice.
2. Zašroubujte dva šrouby (M2x3), které upevní ventilátor k sestavě opěrky pro dlaň a desky klávesnice.
3. Připojte kabel ventilátoru k základní desce.
4. Vedte kabel displeje vodičky na ventilátoru.

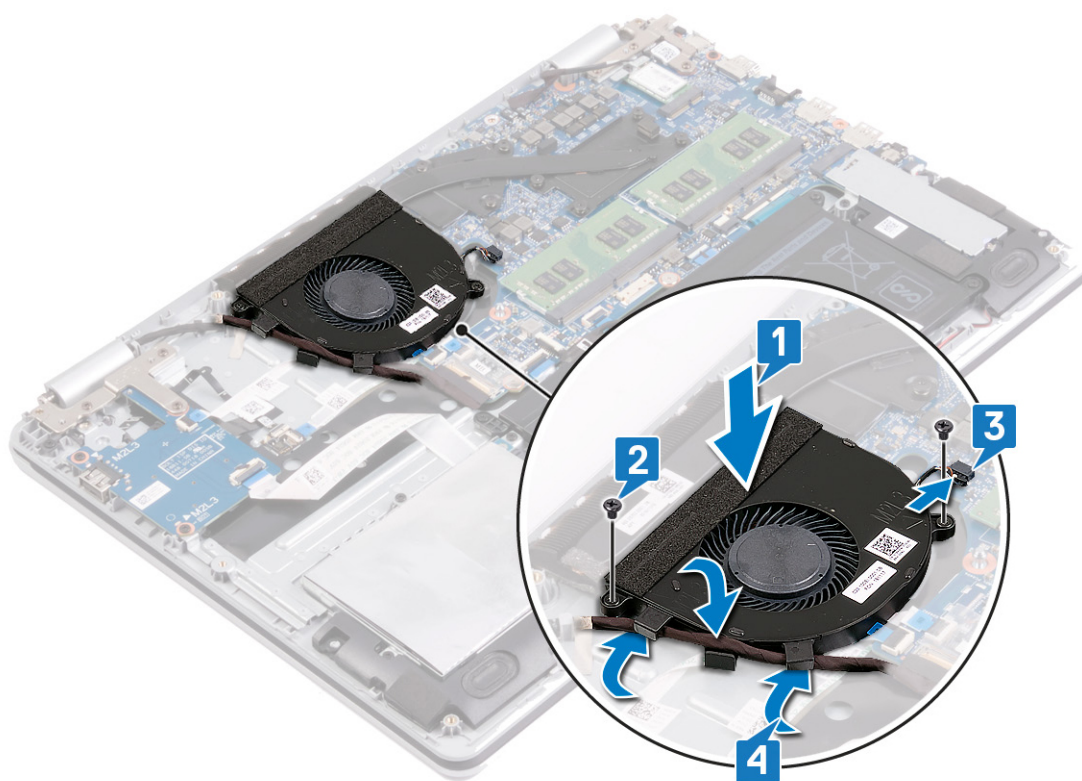

Demontáž držáku disku SSD / paměti Intel Optane

Před vyjmutím z počítače je třeba zařízení Intel Optane zakázat. Více informací o zakázání zařízení Intel Optane naleznete v části [Zakázání paměti Intel Optane](#).

POZNÁMKA: Před manipulací s vnitřními částmi počítače si přečtěte bezpečnostní informace dodané s počítačem a postupujte podle kroků popsaných v části [Před manipulací uvnitř počítače](#). Po dokončení práce uvnitř počítače postupujte podle pokynů v části [Po manipulaci uvnitř počítače](#). Další informace o vzorových postupech v oblasti bezpečnosti naleznete na domovské stránce Regulatory Compliance (Soulad s předpisy) na adrese www.dell.com/regulatory_compliance.

Postup

O této úloze

POZNÁMKA: Slot na kartu M.2 v počítači může podporovat následující kombinace:

- Disk SSD M.2 2230
- Disk SSD M.2 2280
- Paměť Intel Optane M.2 2280

POZNÁMKA: V závislosti na nainstalované konfiguraci může být v počítači také tepelný kryt. Jestliže v počítači tepelný kryt není, přeskočte kroky 1 a 2.

Kroky

1. Vyšroubujte šroub, jímž je tepelný kryt připevněn k sestavě opěrky pro dlaň a klávesnice.
2. Zvedněte tepelný kryt z disku SSD / paměti Intel Optane.

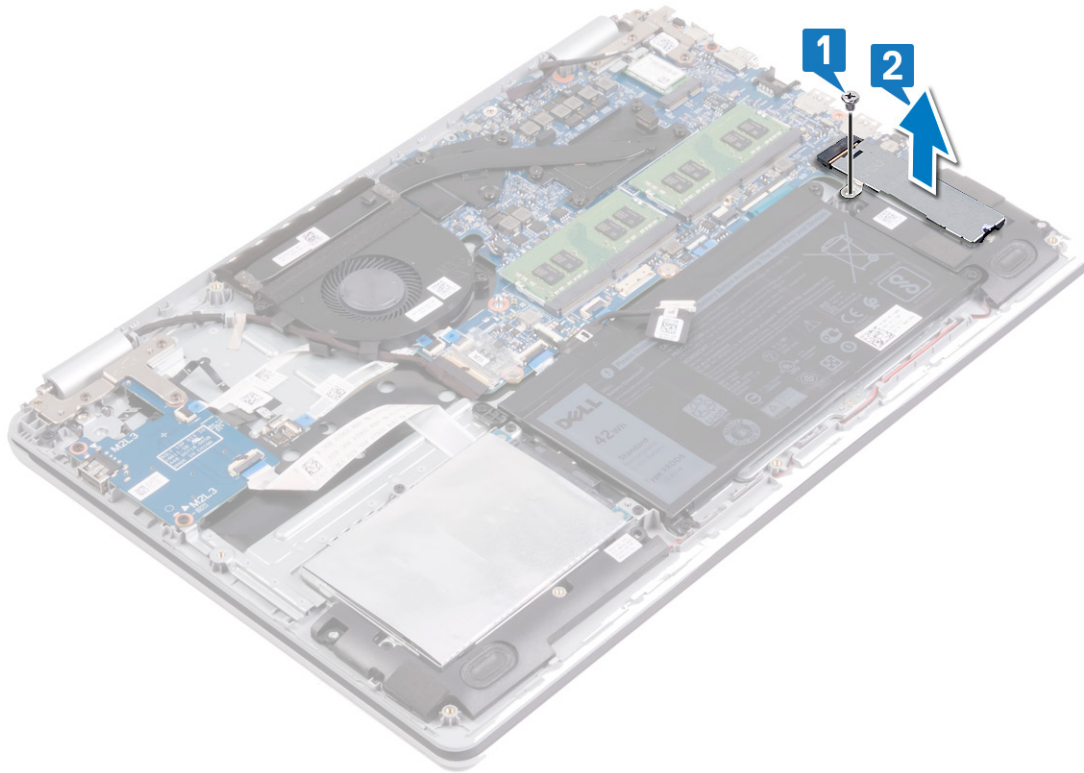

3. Vyšroubujte šroub (M2x3), kterým je disk SSD / paměť Intel Optane připevněn/a k sestavě opěrky pro dlaň a klávesnice.
4. Pod úhlem zvedněte disk SSD / paměť Intel Optane a vyjměte jej/ji ze slotu disku SSD / paměti Intel Optane.

M.2 2280

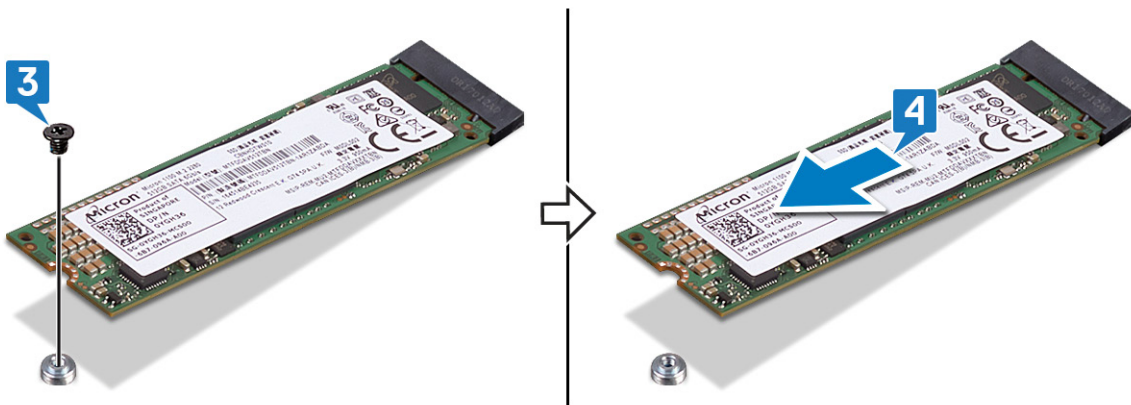

M.2 2230

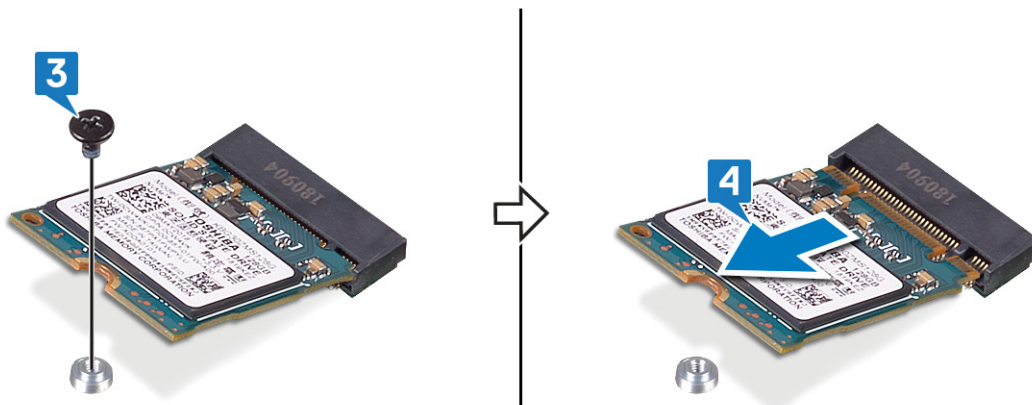

Montáž disku SSD / paměti Intel Optane

Po montáži je třeba zařízení Intel Optane povolit. Více informací o povolení zařízení Intel Optane naleznete v části [Povolení paměti Intel Optane](#).

POZNÁMKA: Před manipulací s vnitřními částmi počítače si přečtěte bezpečnostní informace dodané s počítačem a postupujte podle kroků popsaných v části [Před manipulací uvnitř počítače](#). Po dokončení práce uvnitř počítače postupujte podle pokynů v části [Po manipulaci uvnitř počítače](#). Další informace o vzorových postupech v oblasti bezpečnosti naleznete na domovské stránce Regulatory Compliance (Soulad s předpisy) na adrese www.dell.com/regulatory_compliance.

VÝSTRAHA: Disky SSD jsou křehké. Při manipulaci s diskem SSD buďte opatrní.

Postup při posunu šroubového držáku M.2

O této úloze

Tento počítač podporuje dva typy provedení karty M.2:

- M.2 2230
- M.2 2280

Jestliže nahrazujete kartu M.2 kartou v jiném provedení, je třeba pomocí níže uvedeného postupu posunout šroubový držák M.2 do jiného místa podle provedení nové karty. Pokud má nová karta stejnou konstrukci jako původní karta, uvedený postup přeskočte.

Kroky

1. Vyšroubujte šroub (M2x3), kterým je šroubový držák M.2 připevněn k sestavě opěrky pro dlaň a klávesnice.
2. Zvedněte šroubový držák M.2 ze slotu na sestavě opěrky pro dlaň a klávesnice.
3. Otočte šroubový držák o 180 stupňů.
4. Vložte šroubový držák M.2 do jiného slotu na sestavě opěrky pro dlaň a klávesnice.
5. Zašroubujte šroub (M2x3), kterým je šroubový držák M.2 připevněn k sestavě opěrky pro dlaň a klávesnice.

2280 to 2230

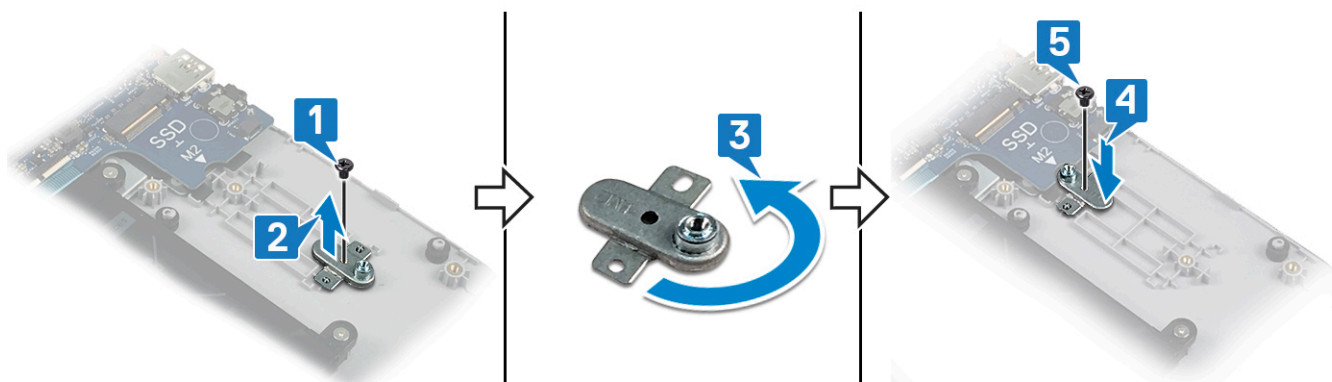

2230 to 2280

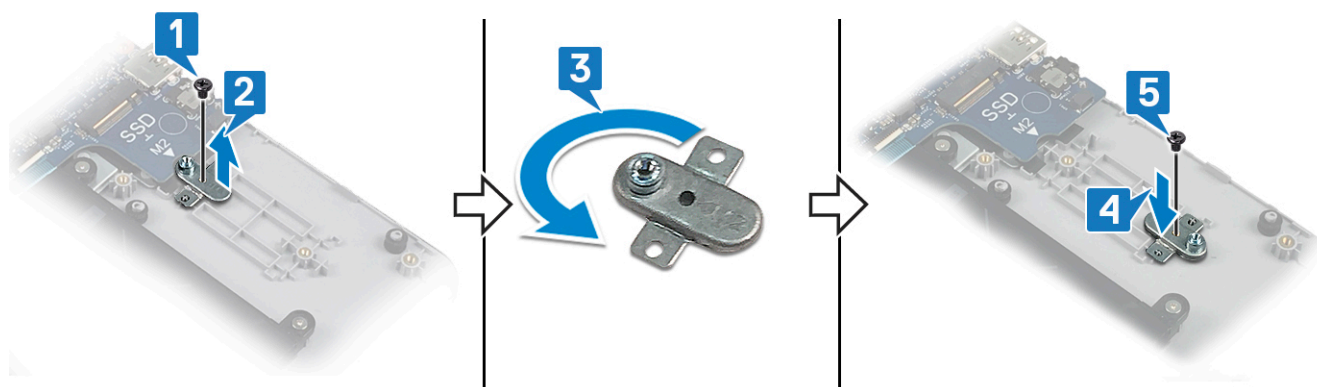

Postup

O této úloze

POZNÁMKA: Slot na kartu M.2 v počítači může podporovat následující kombinace:

- Disk SSD M.2 2230
- Disk SSD M.2 2280
- Paměť Intel Optane M.2 2280

POZNÁMKA: V závislosti na nainstalované konfiguraci může být v počítači také tepelný kryt. Jestliže v počítači tepelný kryt není, přeskočte kroky 4 a 5.

Kroky

1. Zarovnejte drážku na disku SSD / paměti Intel Optane s výstupkem na slotu disku SSD / paměti Intel Optane.
2. Zasuňte disk SSD / paměť Intel Optane do slotu na disk SSD / paměť Intel Optane.
3. Namontujte šroub (M2x3), kterým jsou disk SSD / paměť Intel Optane připevněny k sestavě opěrky pro dlaň a klávesnice.

M.2 2280

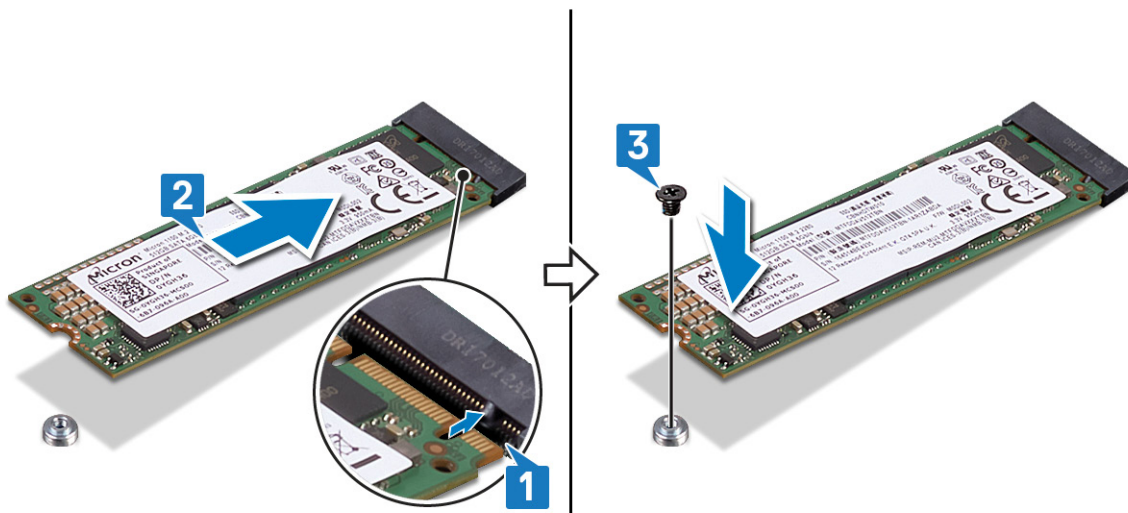

M.2 2230

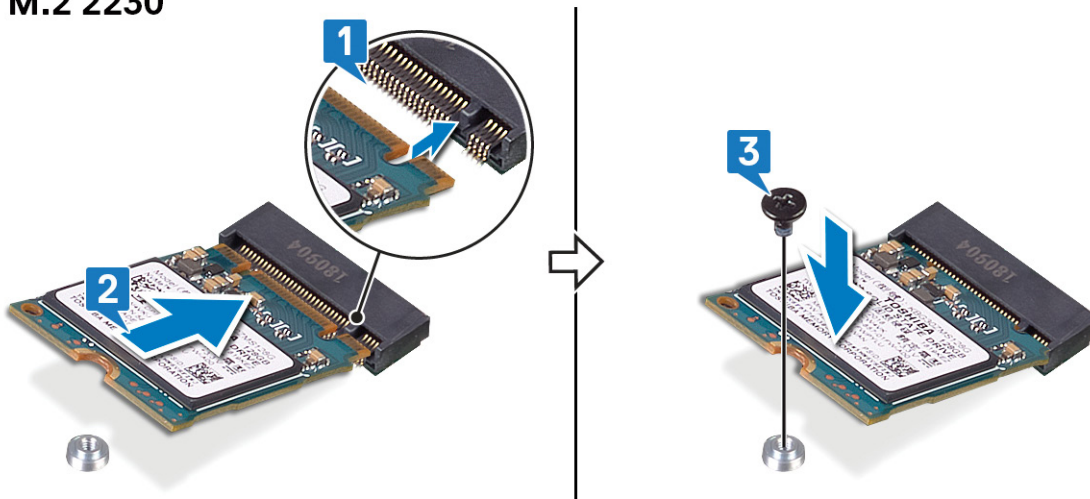

i **POZNÁMKA:** Je-li v počítači tepelný kryt, po montáži disku SSD / paměti Intel Optane jej nainstalujte také.

4. Zarovnejte otvor pro šroub na tepelném krytu s otvorem pro šroub na sestavě opěrky pro dlaň a klávesnice.
5. Zašroubujte šroub (M2x3), který připevňuje tepelný kryt k sestavě opěrky pro dlaň a klávesnice.

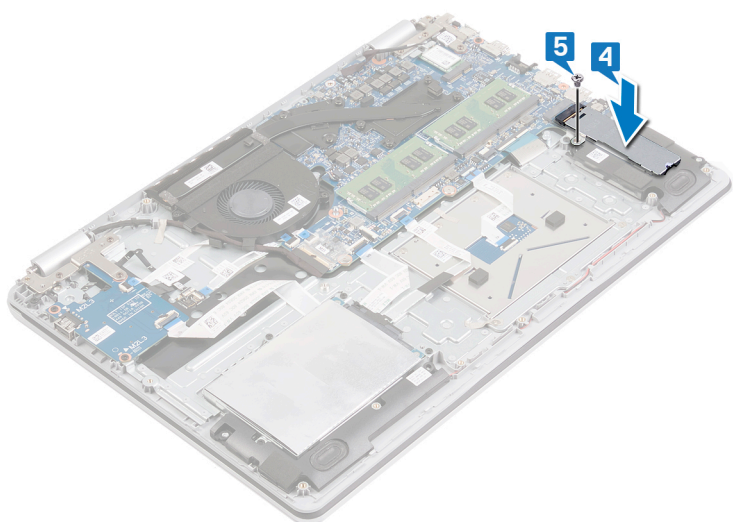

Vyjmutí pevného disku

Jestliže váš počítač používá úložné zařízení SATA s akcelerací pomocí paměti Intel Optane, zakažte paměť Intel Optane před demontáží úložného zařízení. Další informace o zakázání paměti Intel Optane naleznete v části [Zakázání paměti Intel Optane](#).

POZNÁMKA: Před manipulací s vnitřními částmi počítače si přečtěte bezpečnostní informace dodané s počítačem a postupujte podle kroků popsaných v části [Před manipulací uvnitř počítače](#). Po dokončení práce uvnitř počítače postupujte podle pokynů v části [Po manipulaci uvnitř počítače](#). Další informace o vzorových postupech v oblasti bezpečnosti naleznete na domovské stránce Regulatory Compliance (Soulad s předpisy) na adrese www.dell.com/regulatory_compliance.

VÝSTRAHA: Pevné disky jsou křehké. Při manipulaci s pevným diskem buďte opatrní.

VÝSTRAHA: Chcete-li předejít ztrátě dat, nevyjímejte pevný disk, pokud je počítač v režimu spánku nebo zapnutý.

Přípravné kroky

Kroky

1. Sejměte [spodní kryt](#).
2. Vyjměte [baterii](#).

Postup

Kroky

1. Otevřete západku a odpojte kabel pevného disku od základní desky.
2. Vyšroubujte čtyři šrouby (M2x3), kterými je sestava pevného disku připevněna k sestavě opěrky pro dlaň a klávesnice.
3. Vyjměte sestavu pevného disku společně s kabelem ze sestavy opěrky pro dlaň a klávesnice.

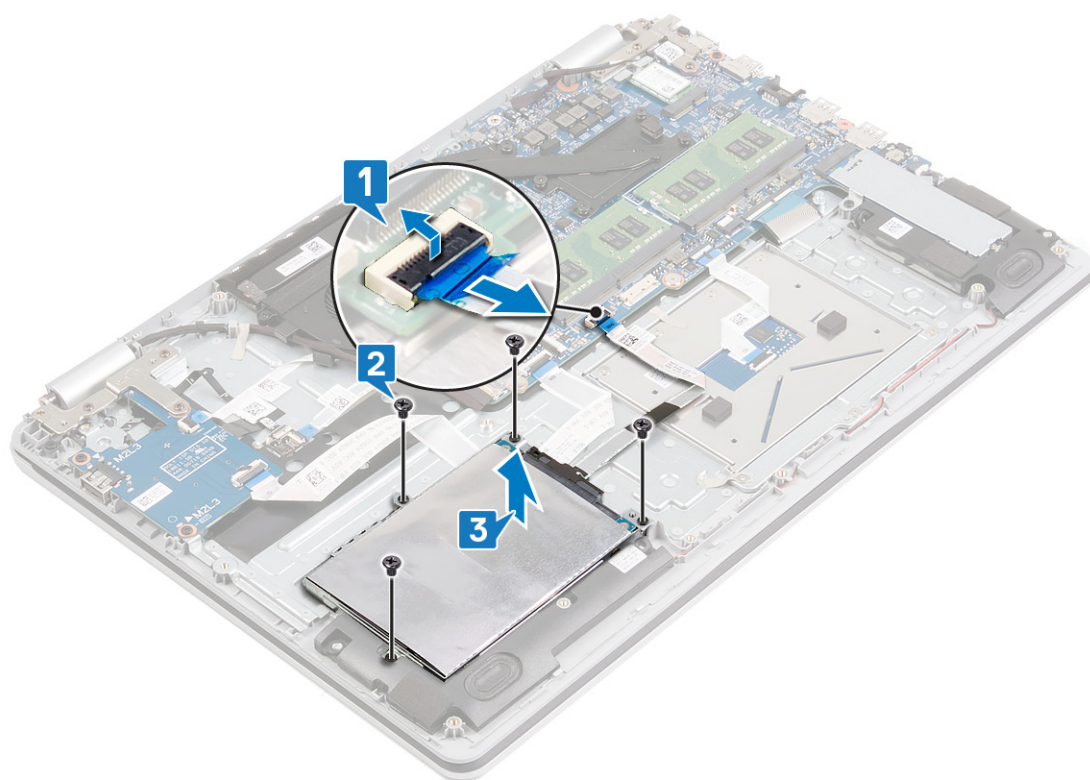

4. Odpojte mezikus od sestavy pevného disku.



5. Vyšroubujte čtyři šrouby (M3x3), které k pevnému disku připevňují držák disku.
6. Sejměte držák z pevného disku.

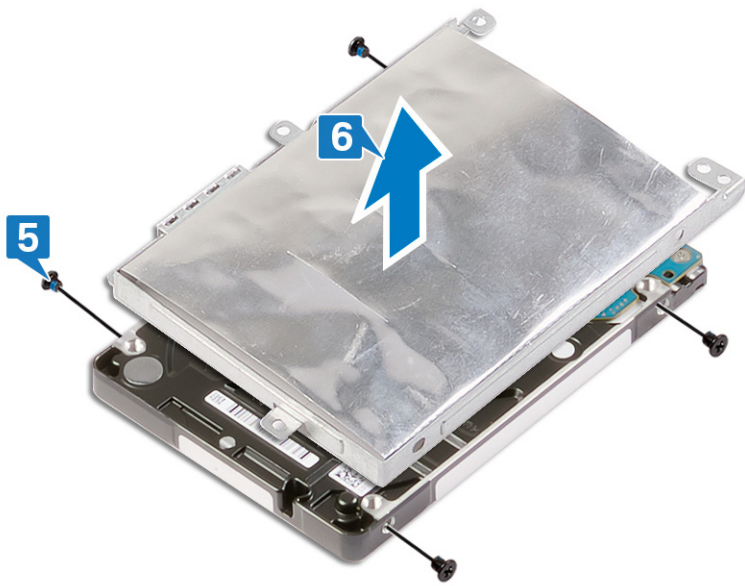

Instalace pevného disku

Po montáži úložiště SATA povolte paměť Intel Optane. Více informací o povolení paměti Intel Optane naleznete v části [Povolení paměti Intel Optane](#).

POZNÁMKA: Před manipulací s vnitřními částmi počítače si přečtěte bezpečnostní informace dodané s počítačem a postupujte podle kroků popsaných v části [Před manipulací uvnitř počítače](#). Po dokončení práce uvnitř počítače postupujte podle pokynů v části [Po manipulaci uvnitř počítače](#). Další informace o vzorových postupech v oblasti bezpečnosti naleznete na domovské stránce Regulatory Compliance (Soulad s předpisy) na adrese www.dell.com/regulatory_compliance.

VÝSTRAHA: Pevné disky jsou křehké. Při manipulaci s pevným diskem buďte opatrní.

Postup

Kroky

1. Zarovnejte otvory pro šrouby na pevném disku s otvory pro šrouby na držáku pevného disku.
2. Našroubujte čtyři šrouby (M3x3), které jistí pevný disk k držáku pevného disku.

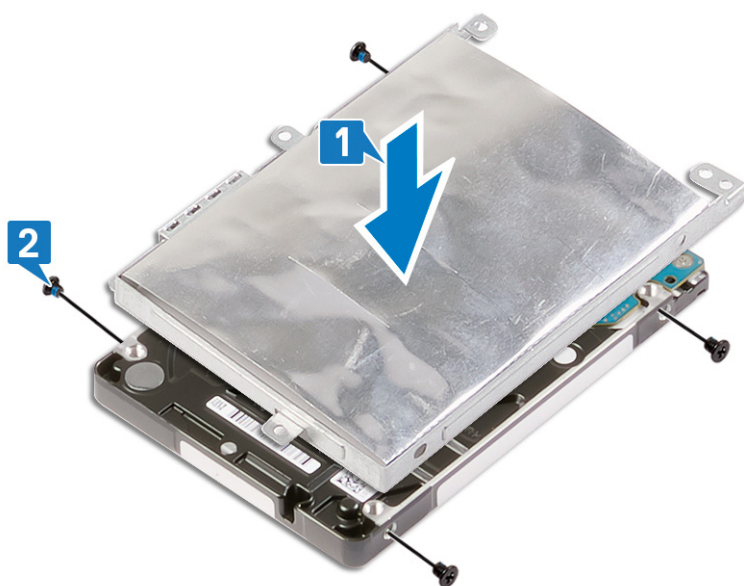

3. Připojte mezikus k sestavě pevného disku.



4. Zarovnejte otvory pro šrouby v sestavě pevného disku s otvory pro šrouby na sestavě opěrky pro dlaň a klávesnice.
5. Zašroubujte čtyři šrouby (M2x3), kterými je sestava pevného disku připevněna k sestavě opěrky pro dlaň a klávesnice.
6. Připojte kabel pevného disku k základní desce a zajistěte jej uzavřením západky.

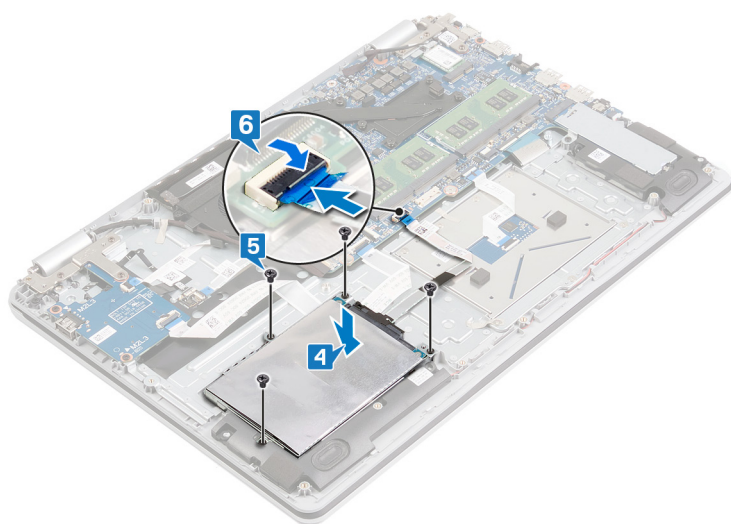

Následné kroky

Kroky

1. Vložte [baterii](#).
2. Nasad'te [spodní kryt](#).

Vyjmutí reproduktorů

POZNÁMKA: Před manipulací s vnitřními částmi počítače si přečtěte bezpečnostní informace dodané s počítačem a postupujte podle kroků popsaných v části [Před manipulací uvnitř počítače](#). Po dokončení práce uvnitř počítače postupujte podle pokynů v části [Po manipulaci uvnitř počítače](#). Další informace o vzorových postupech v oblasti bezpečnosti naleznete na domovské stránce Regulatory Compliance (Soulad s předpisy) na adrese www.dell.com/regulatory_compliance.

Přípravné kroky

Kroky

Sejměte spodní kryt.

Postup

Kroky

1. Odpojte kabel reproduktoru od základní desky.
2. Poznačte si vedení kabelu reproduktoru a odstraňte jej z vodiček na sestavě opěrky pro dlaň a klávesnice.
3. Zvedněte levý a pravý reproduktor společně s kabelem ze sestavy opěrky pro dlaň a klávesnice.

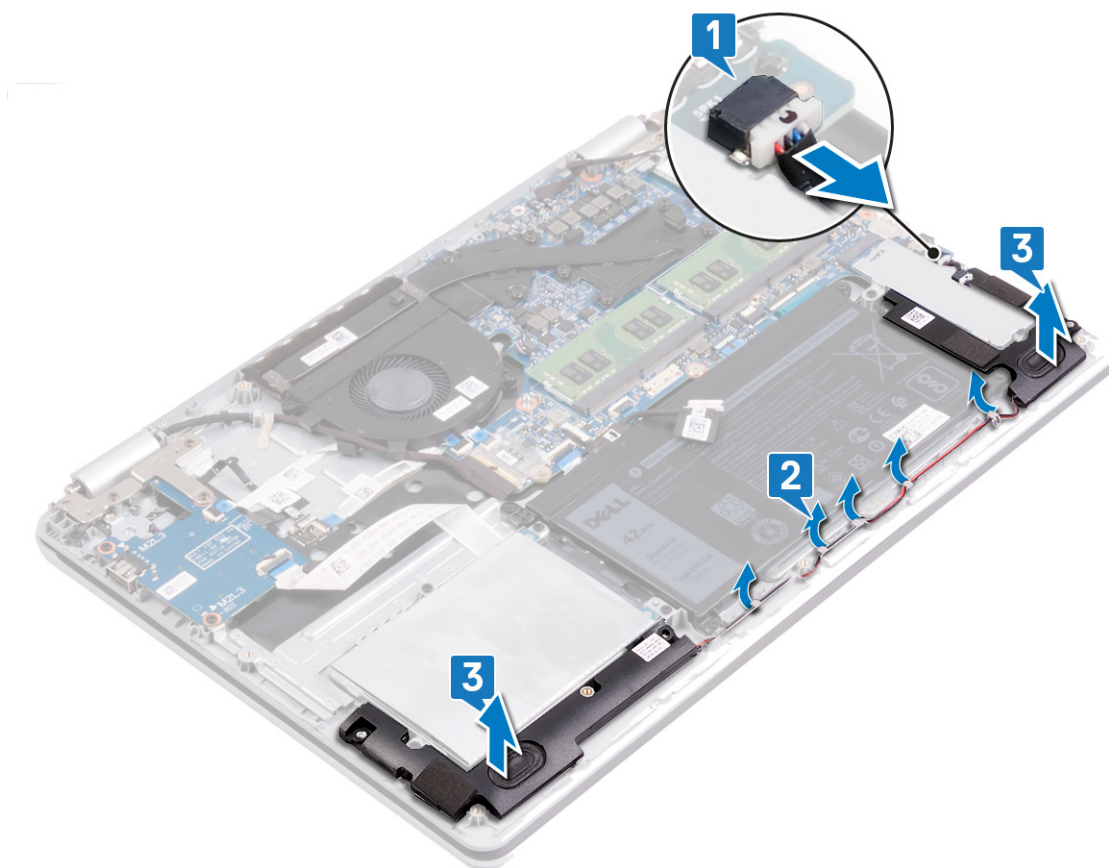

Instalace reproduktorů

POZNÁMKA: Před manipulací s vnitřními částmi počítače si přečtěte bezpečnostní informace dodané s počítačem a postupujte podle kroků popsaných v části [Před manipulací uvnitř počítače](#). Po dokončení práce uvnitř počítače postupujte podle pokynů v části [Po manipulaci uvnitř počítače](#). Další informace o vzorových postupech v oblasti bezpečnosti naleznete na domovské stránce Regulatory Compliance (Soulad s předpisy) na adrese www.dell.com/regulatory_compliance.

Postup

O této úloze

POZNÁMKA: Pokud při demontáži reproduktorů vytlačíte pryžové průchodky, před montáží reproduktorů tyto průchodky zatlačte zpět.

Kroky

1. Pomocí zarovnávacích výčnělků a pryžových průchodek umístěte levý a pravý reproduktor do slotů na sestavě opěrky pro dlaň a klávesnice.
2. Protáhněte kabel reproduktoru vodičky na sestavě opěrky pro dlaň a klávesnice.
3. Připojte kabel reproduktoru k základní desce.

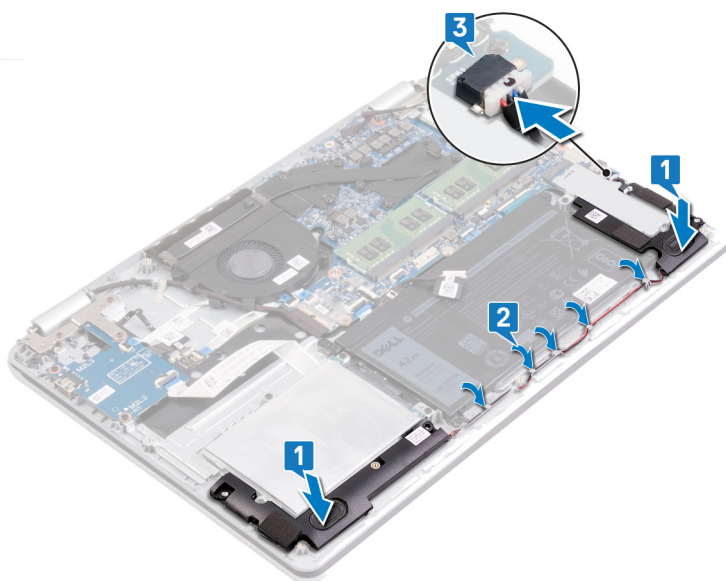

Následné kroky

Kroky

Nasadte [spodní kryt](#).

Vyjmutí dotykové podložky

POZNÁMKA: Před manipulací s vnitřními částmi počítače si přečtěte bezpečnostní informace dodané s počítačem a postupujte podle kroků popsaných v části [Před manipulací uvnitř počítače](#). Po dokončení práce uvnitř počítače postupujte podle pokynů v části [Po manipulaci uvnitř počítače](#). Další informace o vzorových postupech v oblasti bezpečnosti naleznete na domovské stránce Regulatory Compliance (Soulad s předpisy) na adrese www.dell.com/regulatory_compliance.

Přípravné kroky

Kroky

1. Sejměte [spodní kryt](#).
2. Vyjměte [baterii](#).

Postup

Kroky

1. Otevřete západku a odpojte kabel desky I/O od základní desky.
2. Zvedněte kabel desky I/O z dotykové podložky.
3. Odlepte páskupásky, již je držák dotykové podložky připevněn k sestavě opěrky pro dlaň a klávesnice.
4. Vyšroubujte tři šrouby (M2x2), které upevňují držák dotykové podložky k sestavě opěrky pro dlaň a klávesnice.
5. Zvedněte držák dotykové podložky ze sestavy opěrky pro dlaň a klávesnice.
6. Uvolněte západku a odpojte kabel dotykové podložky od dotykové podložky.
7. Odlepte pásku, kterou je dotyková podložka připevněna k sestavě opěrky pro dlaň a klávesnice.
8. Vyšroubujte čtyři šrouby (M2x2), které upevňují dotykovou podložku k sestavě opěrky pro dlaň a klávesnice.
9. Vysuňte a zvedněte dotykovou podložku ze sestavy opěrky pro dlaň a klávesnice.

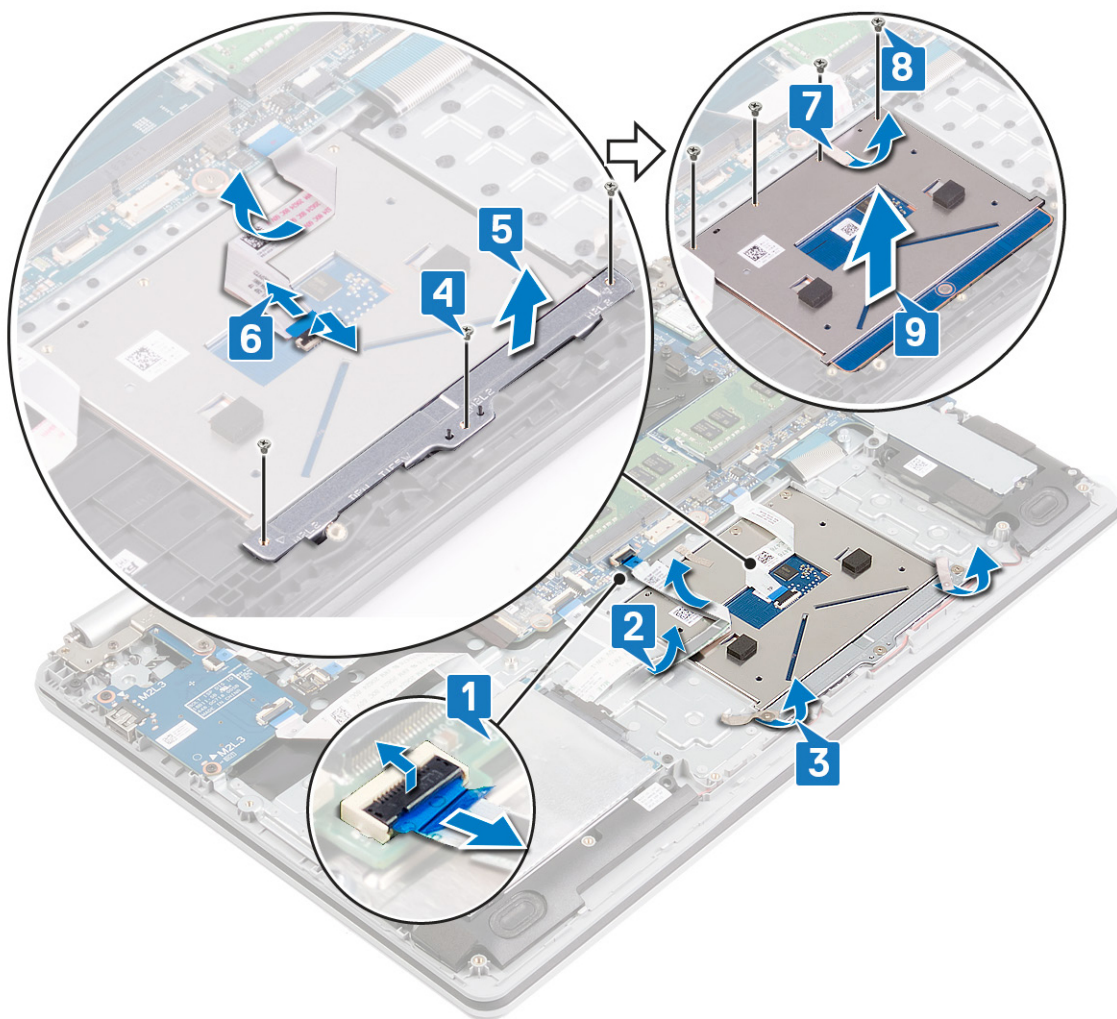

Výměna dotykové podložky

POZNÁMKA: Před manipulací s vnitřními částmi počítače si přečtěte bezpečnostní informace dodané s počítačem a postupujte podle kroků popsaných v části [Před manipulací uvnitř počítače](#). Po dokončení práce uvnitř počítače postupujte podle pokynů v části [Po manipulaci uvnitř počítače](#). Další informace o vzorových postupech v oblasti bezpečnosti naleznete na domovské stránce Regulatory Compliance (Soulad s předpisy) na adrese www.dell.com/regulatory_compliance.

Postup

O této úloze

POZNÁMKA: Dotyková podložka musí být vyrovnána s vodítky na sestavě opěrky pro dlaň a klávesnice a mezera na obou stranách dotykové podložky musí být stejná.

Kroky

1. Zasuňte dotykovou podložku do slotu na sestavě opěrky pro dlaň a klávesnice.
2. Zašroubujte čtyři šrouby (M2x2), které upevní dotykovou podložku k sestavě opěrky pro dlaň a klávesnice.
3. Přilepte pásku, která upevňuje dotykovou podložku k sestavě opěrky pro dlaň a klávesnice.
4. Zarovnejte otvory pro šrouby na držáku dotykové podložky s otvory pro šrouby na sestavě opěrky pro dlaň a klávesnice.
5. Zašroubujte tři šrouby (M2x2), které upevní držák dotykové podložky k sestavě opěrky pro dlaň a klávesnice.
6. Zasuňte kabel dotykové podložky do příslušného konektoru na dotykové podložce a zajistěte ho uzavřením západky.
7. Přilepte páskupásky, již je držák dotykové podložky připevněn k sestavě opěrky pro dlaň a klávesnice.
8. Položte kabel desky I/O na dotykovou podložku.
9. Zasuňte kabel desky I/O do konektoru na základní desce a zajistěte ho pomocí západky.

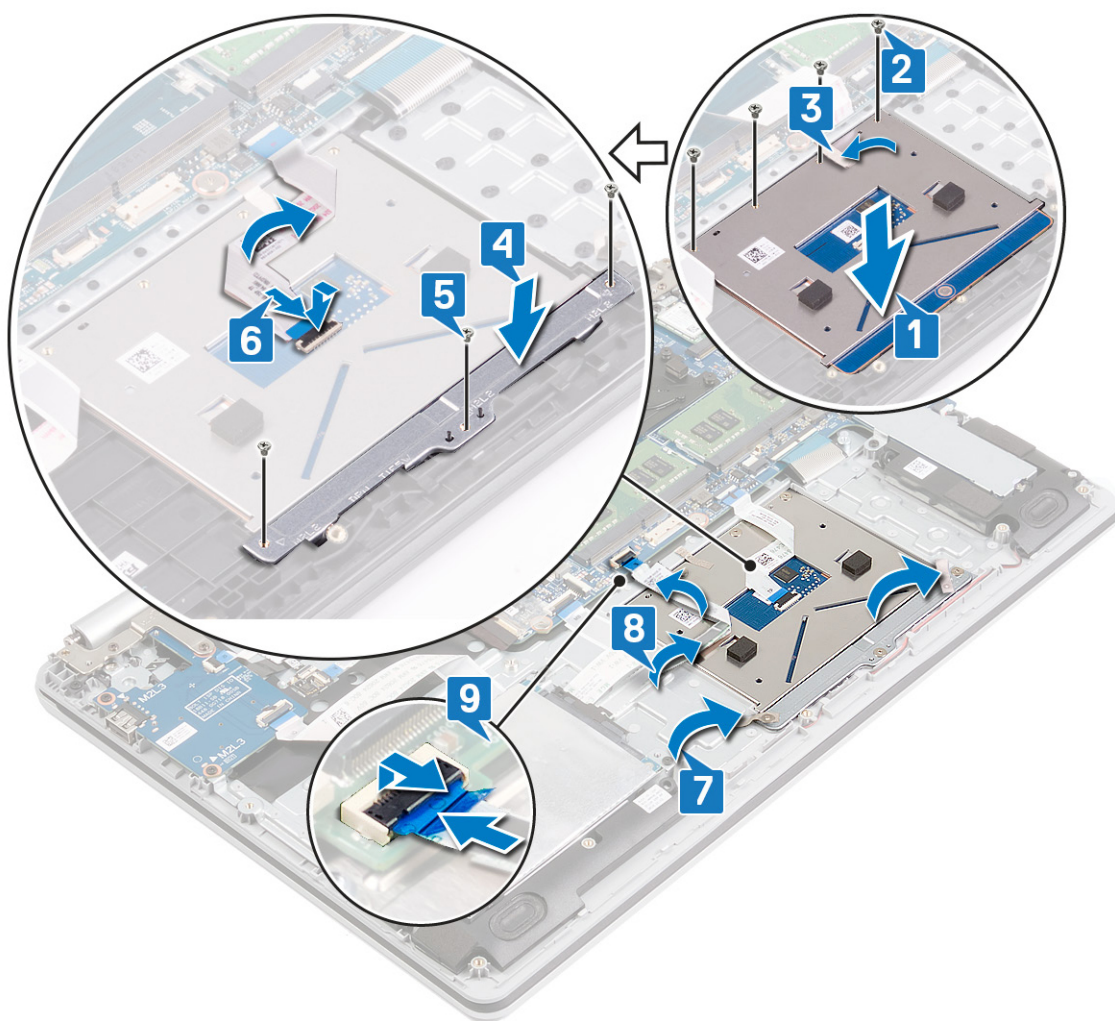

Následné kroky

Kroky

1. Vložte baterii.
2. Nasadte spodní kryt.

Demontáž chladiče

- POZNÁMKA:** Před manipulací s vnitřními částmi počítače si přečtěte bezpečnostní informace dodané s počítačem a postupujte podle kroků popsaných v části [Před manipulací uvnitř počítače](#). Po dokončení práce uvnitř počítače postupujte podle pokynů v části [Po manipulaci uvnitř počítače](#). Další informace o vzorových postupech v oblasti bezpečnosti naleznete na domovské stránce Regulatory Compliance (Soulad s předpisy) na adrese www.dell.com/regulatory_compliance.
- POZNÁMKA:** V průběhu běžného provozu může být chladič velice horký. Než se ho dotknete, nechte chladič dostatečně dlouho vychladnout.
- VÝSTRAHA:** Maximální chlazení procesoru zajistíte tím, že se nebudete dotýkat teplovodivých oblastí chladiče. Oleje obsažené v pokožce dokážou snížit teplovodivost teplovodivé pasty.

Přípravné kroky

Kroky

1. Sejměte [spodní kryt](#).
2. Demontujte [ventilátor](#).

Postup

O této úloze

- POZNÁMKA:** Počet jisticích šroubů na chladiči se může lišit v závislosti na objednané konfiguraci:
- Počítače se samostatnou grafickou kartou: 7 jisticích šroubů
 - Počítače bez samostatné grafické karty: 4 jisticí šrouby

Kroky

1. V pořadí (1 -> 2 -> 3 -> 4 -> ...) vyšroubujte jisticí šrouby upevňující chladič k základní desce.
2. Vyjměte chladič ze základní desky.

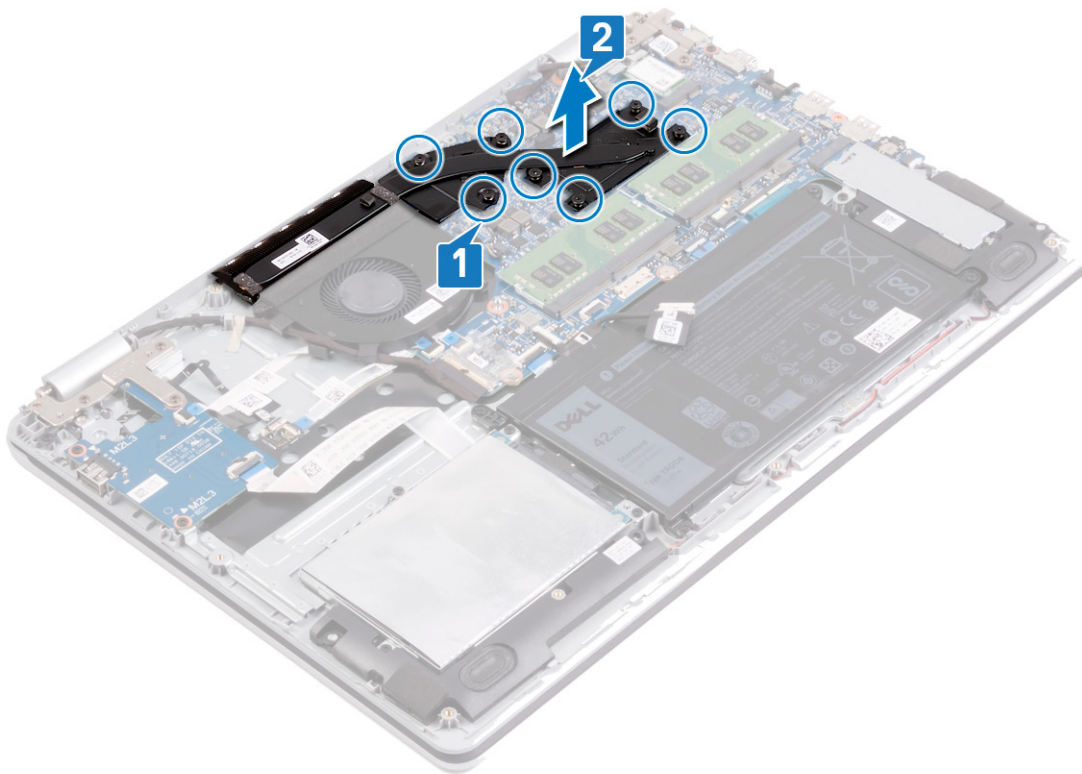

Montáž chladiče

POZNÁMKA: Před manipulací s vnitřními částmi počítače si přečtěte bezpečnostní informace dodané s počítačem a postupujte podle kroků popsaných v části **Před manipulací uvnitř počítače**. Po dokončení práce uvnitř počítače postupujte podle pokynů v části **Po manipulaci uvnitř počítače**. Další informace o vzorových postupech v oblasti bezpečnosti naleznete na domovské stránce Regulatory Compliance (Soulad s předpisy) na adrese www.dell.com/regulatory_compliance.

VÝSTRAHA: Nesprávné vyrovnání chladiče může poškodit základní desku a procesor.

POZNÁMKA: Pokud vyměňujete základní desku nebo chladič, použijte chladič podložku, resp. pastu dodanou v rámci sady. Zajistíte tak dosažení správné tepelné vodivosti.

Postup

O této úloze

- POZNÁMKA:** Počet jisticích šroubů na chladiči se může lišit v závislosti na objednané konfiguraci:
- Počítače se samostatnou grafickou kartou: 7 jisticích šroubů
 - Počítače bez samostatné grafické karty: 4 jisticí šrouby

Kroky

- Umístěte chladič na základní desku a poté zarovnejte jeho otvory pro šrouby s odpovídajícími otvory na základní desce.
- Utažením jisticích šroubů v opačném pořadí (... -> 4 -> 3 -> 2 -> 1) připevněte chladič k základní desce.

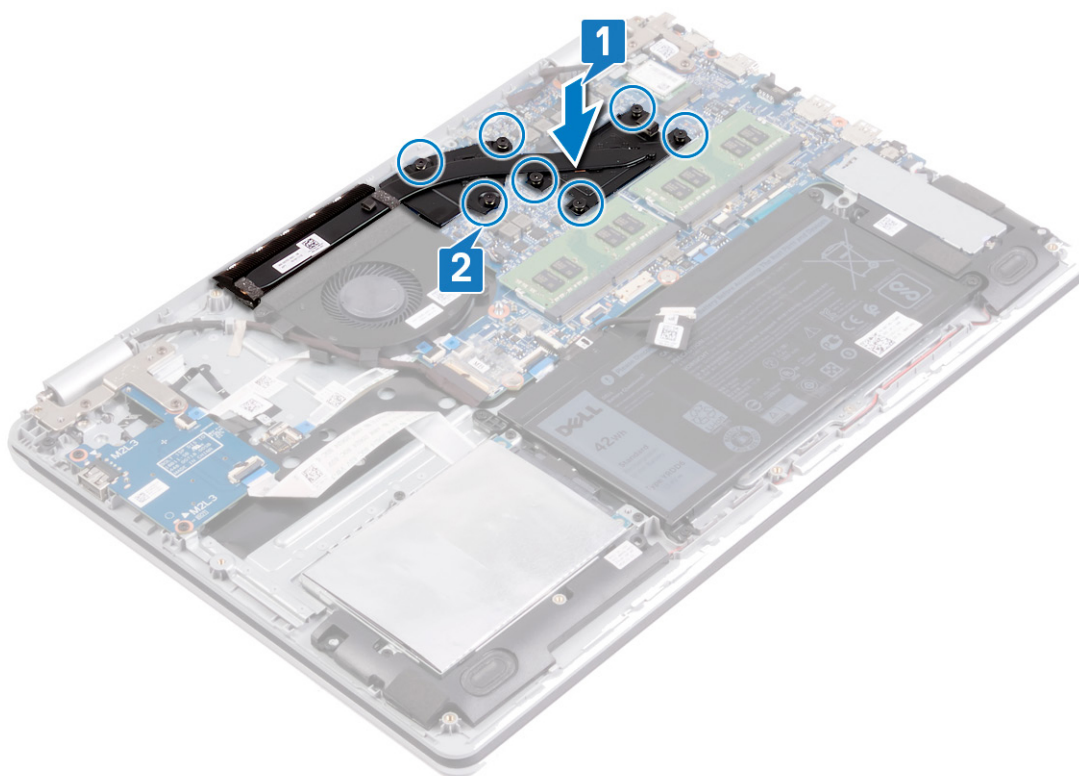

Následné kroky

Kroky

1. Namontujte ventilátor.
2. Nasaďte spodní kryt.

Demontáž portu napájecího adaptéru

POZNÁMKA: Před manipulací s vnitřními částmi počítače si přečtěte bezpečnostní informace dodané s počítačem a postupujte podle kroků popsaných v části [Před manipulací uvnitř počítače](#). Po dokončení práce uvnitř počítače postupujte podle pokynů v části [Po manipulaci uvnitř počítače](#). Další informace o vzorových postupech v oblasti bezpečnosti naleznete na domovské stránce Regulatory Compliance (Soulad s předpisy) na adrese www.dell.com/regulatory_compliance.

Demontáž sestavy displeje

POZNÁMKA: Před manipulací s vnitřními částmi počítače si přečtěte bezpečnostní informace dodané s počítačem a postupujte podle kroků popsaných v části [Před manipulací uvnitř počítače](#). Po dokončení práce uvnitř počítače postupujte podle pokynů v části [Po manipulaci uvnitř počítače](#). Další informace o vzorových postupech v oblasti bezpečnosti naleznete na domovské stránce Regulatory Compliance (Soulad s předpisy) na adrese www.dell.com/regulatory_compliance.

Přípravné kroky

Kroky

1. Sejměte [spodní kryt](#).
2. Demontujte [bezdrátovou kartu](#).

Postup

Kroky

1. Odlepte pásku, kterou je připevněna západka konektoru kabelu displeje k základní desce.
2. Otevřete západku a odpojte kabel displeje od základní desky.
3. Poznamenejte si způsob vedení kabelu displeje a vyjměte kabel z vodiček na sestavě ventilátoru, opěrky pro dlaň a klávesnice.
4. Vyšroubujte šest šroubů (M2,5x5), které připevňují levý a pravý pant k základní desce a sestavě opěrky pro dlaň a klávesnice.
5. Otevřete panty.

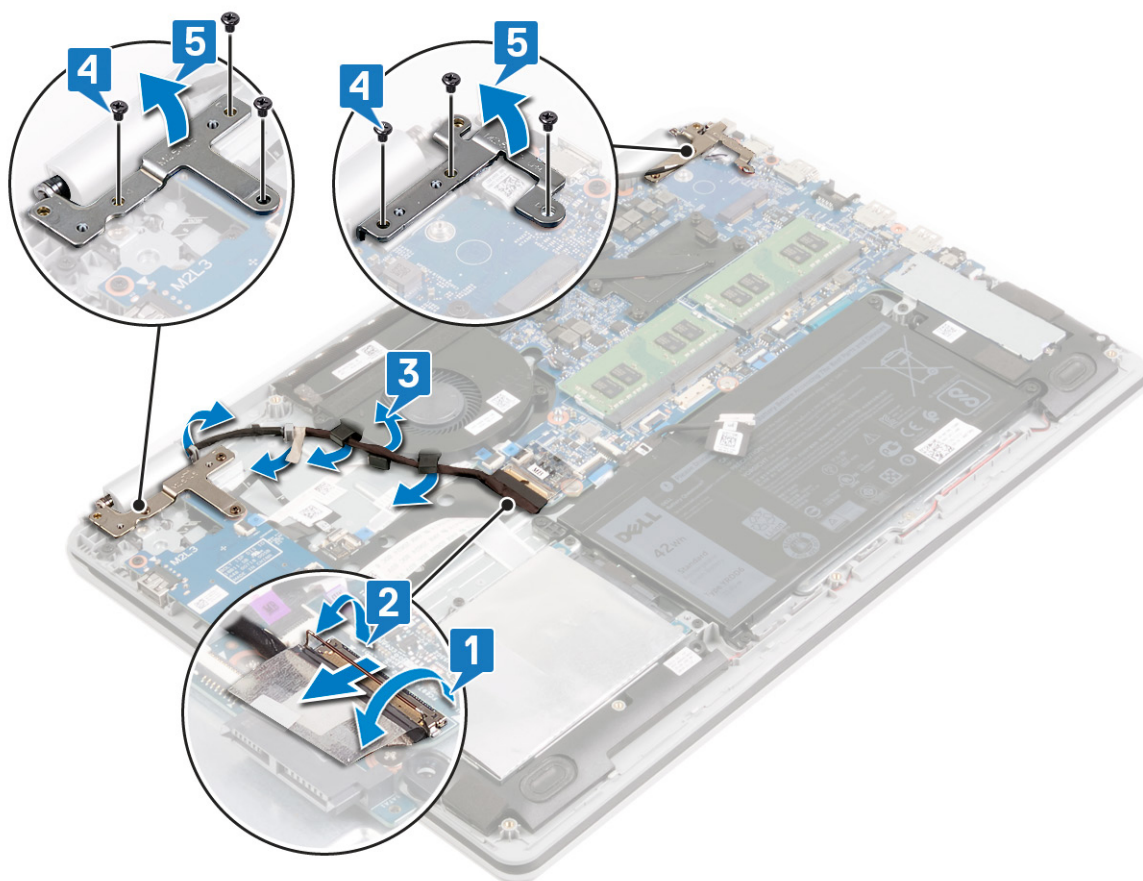

6. Pod úhlem zvedněte sestavu opěrky pro dlaň a klávesnice.
7. Vysuňte a odeberte sestavu opěrky pro dlaň a klávesnice ze sestavy displeje.

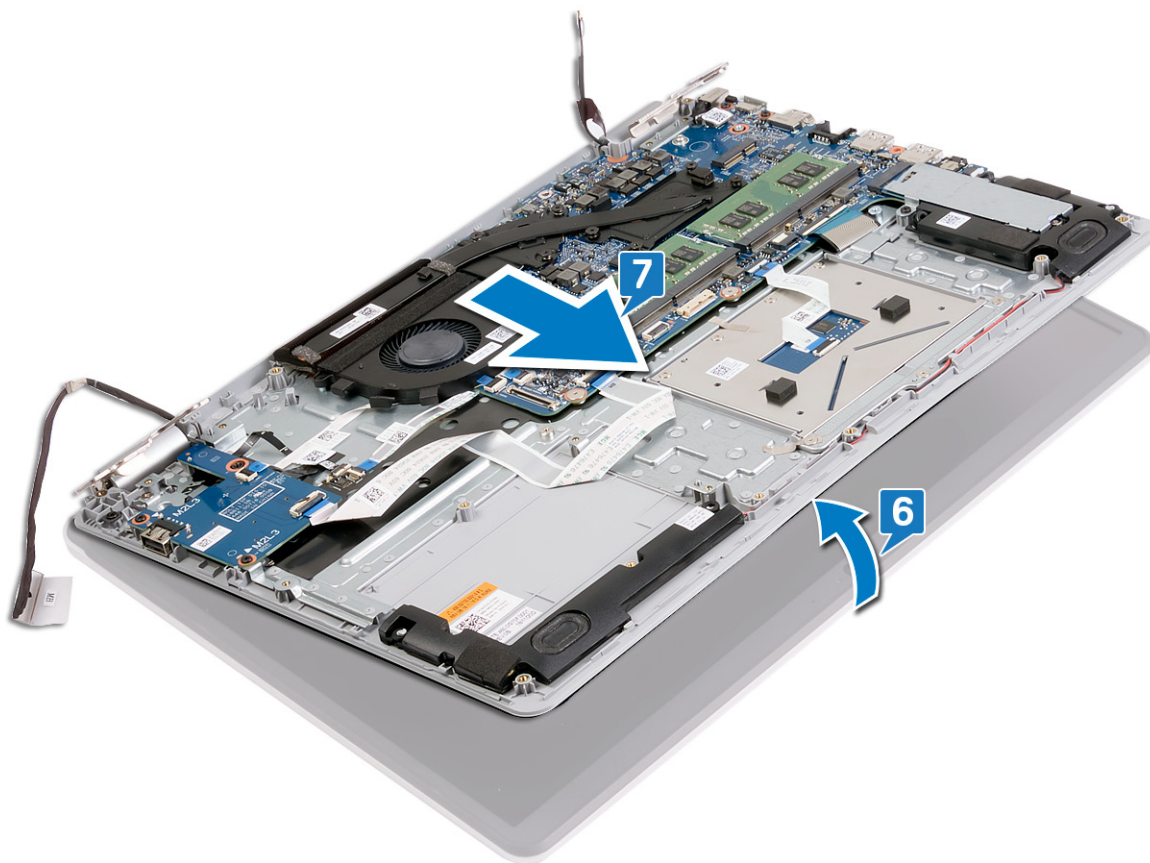

8. Po provedení všech výše uvedených kroků vám zůstane pouze sestava displeje.



Postup

Kroky

1. Vyšroubujte tři šrouby (M2,5x5) připevňující pravý pant k základní desce a sestavě opěrky pro dlaň a klávesnice.
2. Zvedněte pravý pant.

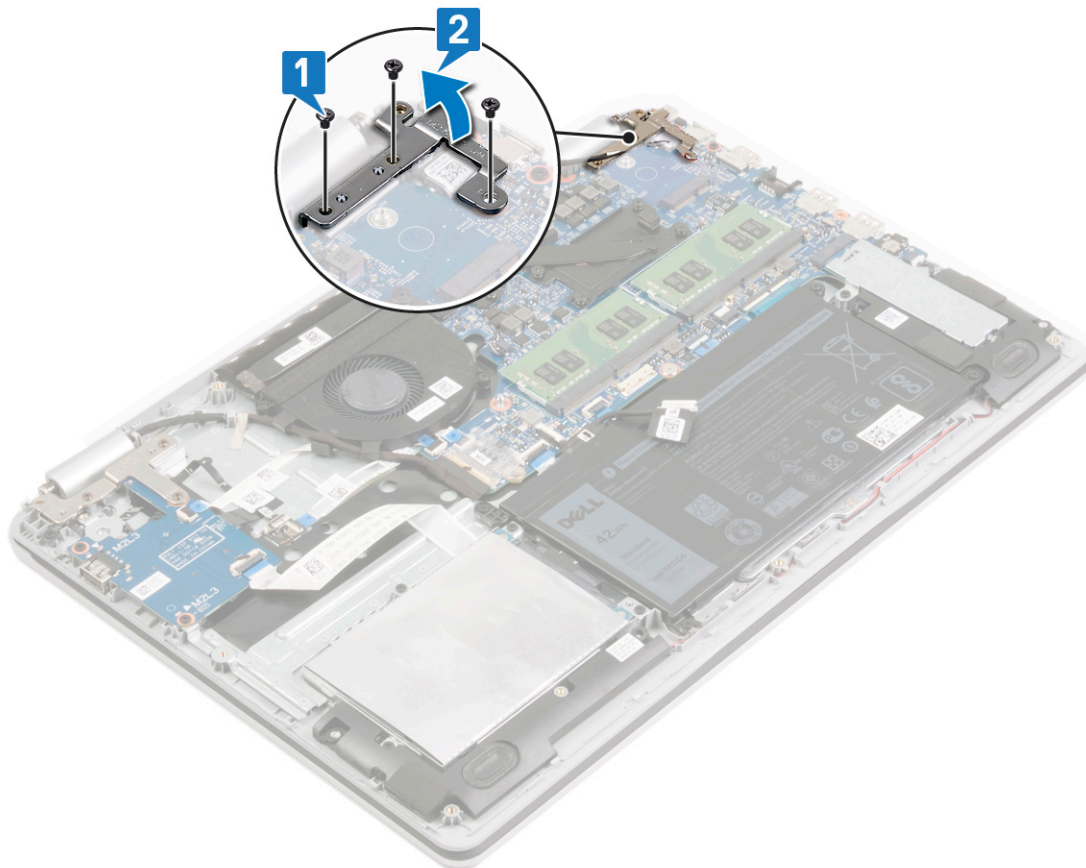

3. Odpojte kabel portu adaptéru napájení ze základní desky.
4. Vyšroubujte šroub (M2x3), který připevňuje port napájecího adaptéru k sestavě opěrky pro dlaň a klávesnice.
5. Vyměňte port napájecího adaptéru spolu s kabelem ze sestavy opěrky pro dlaň a klávesnice.

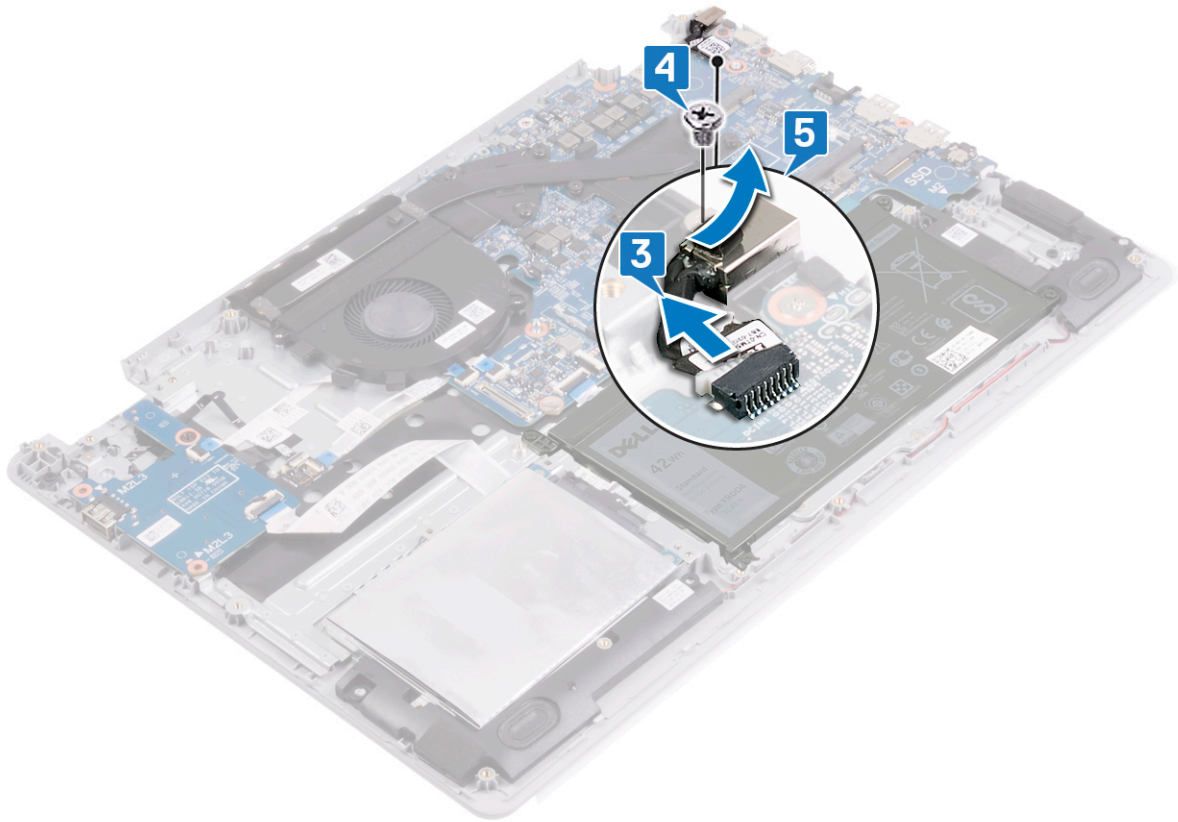

Montáž portu napájecího adaptéru

POZNÁMKA: Před manipulací s vnitřními částmi počítače si přečtěte bezpečnostní informace dodané s počítačem a postupujte podle kroků popsaných v části [Před manipulací uvnitř počítače](#). Po dokončení práce uvnitř počítače postupujte podle pokynů v části [Po manipulaci uvnitř počítače](#). Další informace o vzorových postupech v oblasti bezpečnosti naleznete na domovské stránce Regulatory Compliance (Soulad s předpisy) na adrese www.dell.com/regulatory_compliance.

Postup

Kroky

1. Otvor pro šroub na portu napájecího adaptéru vyrovnejte s otvorem pro šroub na sestavě opěrky pro dlaň a klávesnice.
2. Přišroubujte šroub (M2x3), který připevňuje port napájecího adaptéru k sestavě opěrky pro dlaň a klávesnice.
3. Připojte kabel portu adaptéru napájení k základní desce.

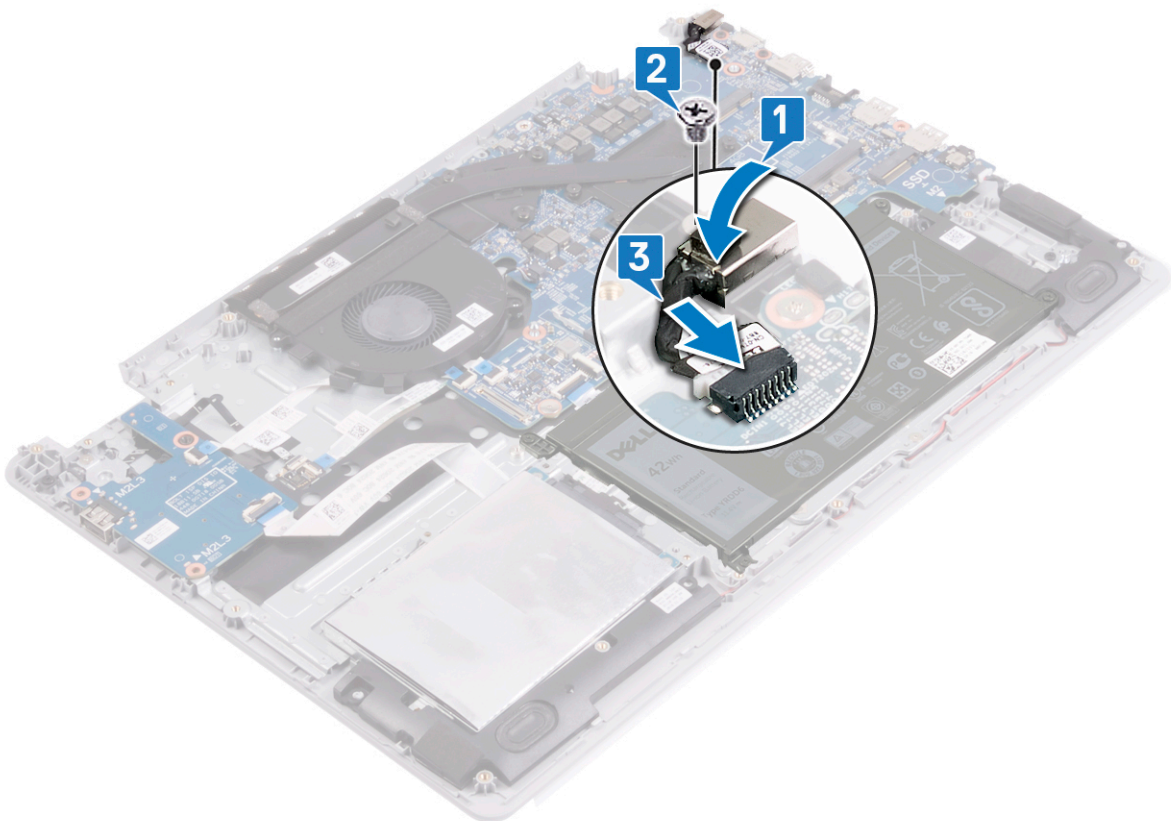

4. Zavřete pravý pant.
5. Zašroubujte tři šrouby (M2,5x5) připevňující pravý pant k základní desce a sestavě opěrky pro dlaň.

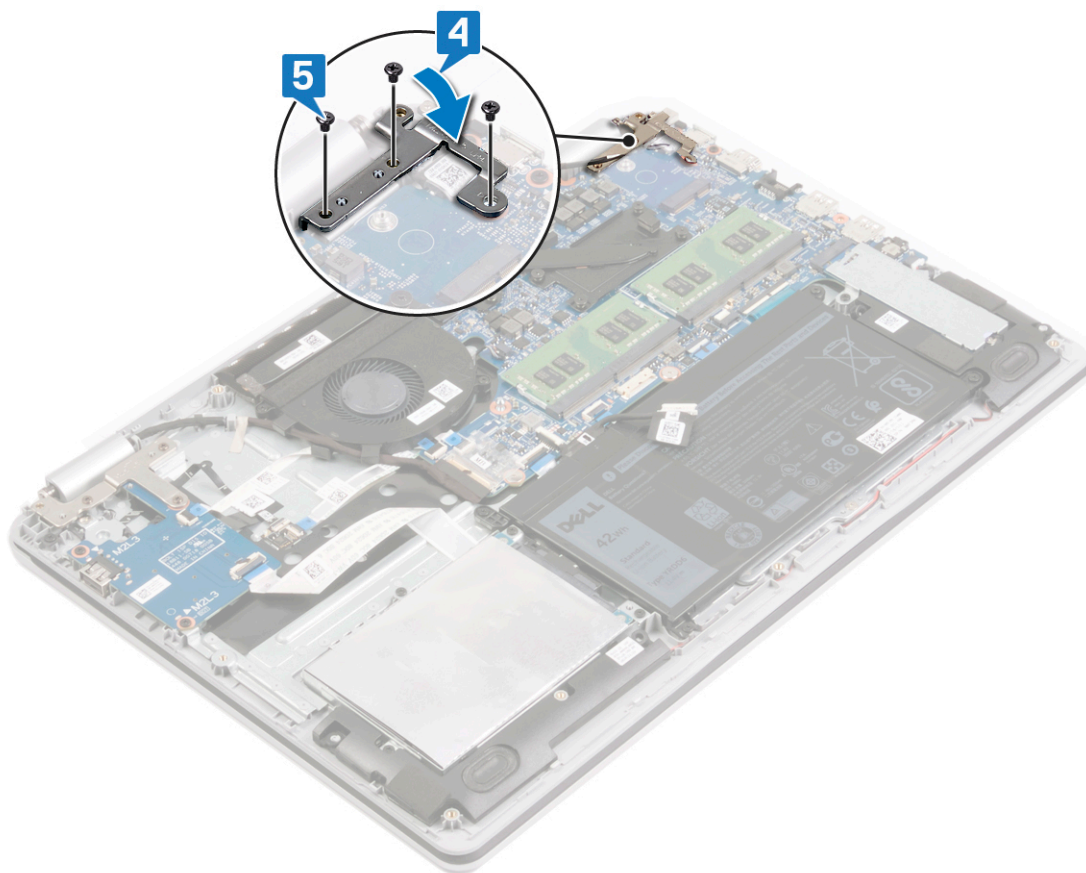

Montáž sestavy displeje

POZNÁMKA: Před manipulací s vnitřními částmi počítače si přečtěte bezpečnostní informace dodané s počítačem a postupujte podle kroků popsaných v části [Před manipulací uvnitř počítače](#). Po dokončení práce uvnitř počítače postupujte podle pokynů v části [Po manipulaci uvnitř počítače](#). Další informace o vzorových postupech v oblasti bezpečnosti naleznete na domovské stránce Regulatory Compliance (Soulad s předpisy) na adrese www.dell.com/regulatory_compliance.

Postup

O této úloze

POZNÁMKA: Před vložením sestavy displeje na sestavu opěrky pro dlaň a klávesnice ověřte, že jsou panty otevřené na maximum.

Kroky

1. Zasuňte sestavu opěrky pro dlaň a klávesnice pod panty na sestavě displeje.
2. Vložte a zarovnejte sestavu opěrky pro dlaň a klávesnice do sestavy displeje.

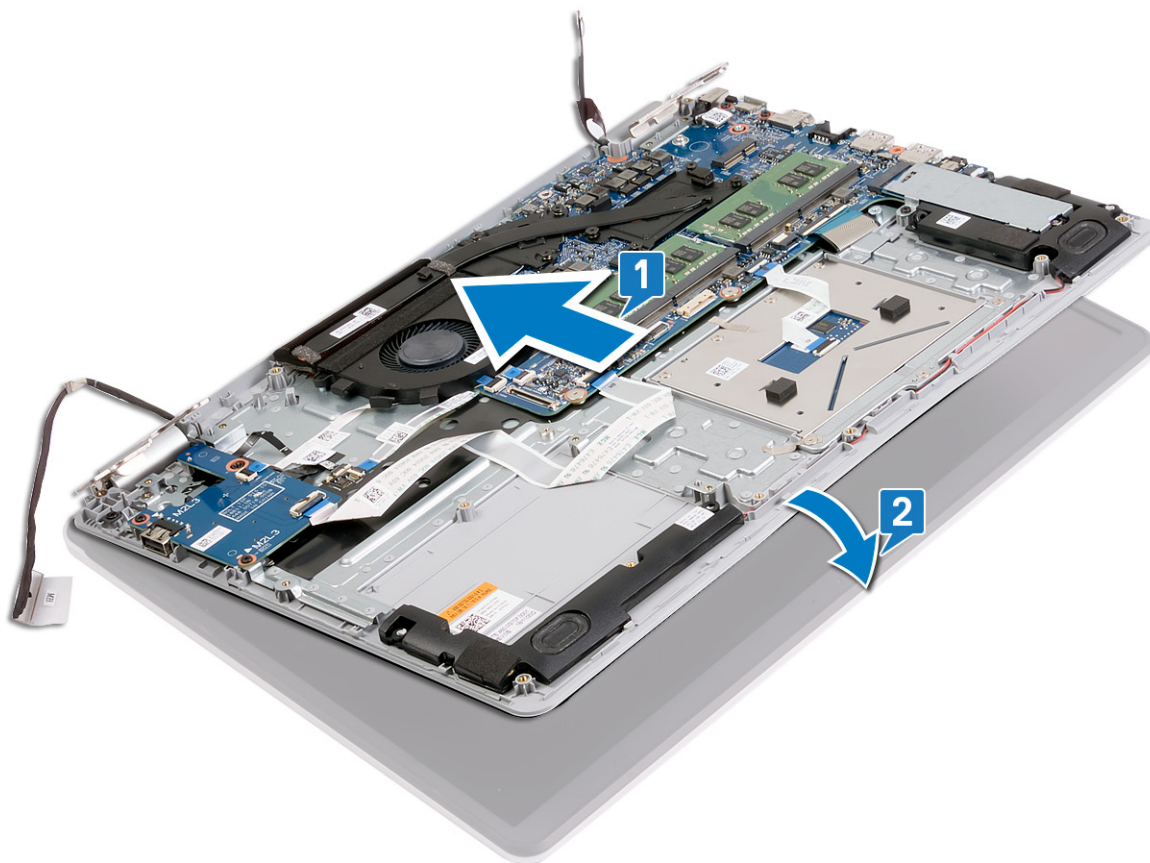

3. Pomocí zarovnávacích výčnělků zatlačte panty do základní desky a sestavy opěrky pro dlaň a klávesnice.
4. Zašroubujte šest šroubů (M2,5x5), které připevňují levý a pravý pant k základní desce a sestavě opěrky pro dlaň a klávesnice.
5. Protáhněte kabel displeje vodičky na ventilátoru a na sestavě opěrky pro dlaň a klávesnice.
6. Zasuňte kabel displeje do konektoru na základní desce a zajistěte ho pomocí západky.
7. Přilepte pásku, kterou je připevněna západka kabelu displeje k základní desce.

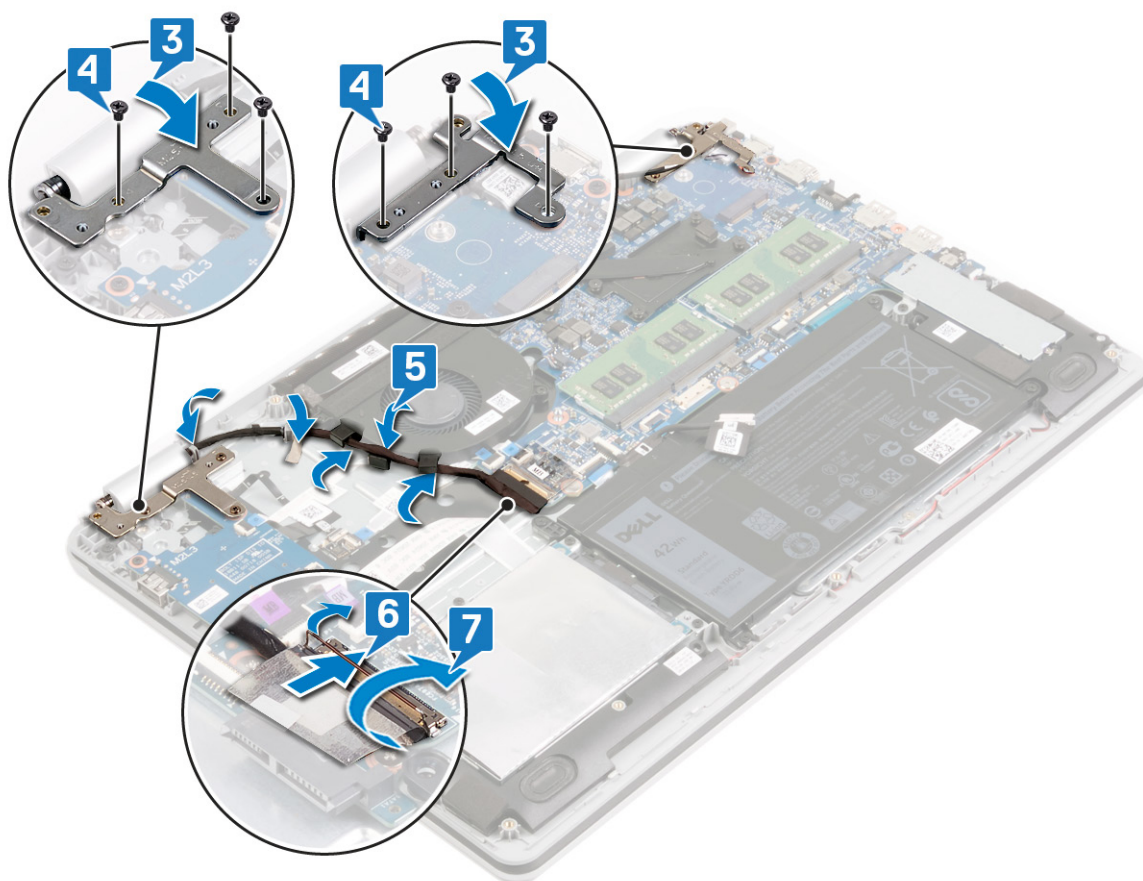

Následné kroky

Kroky

1. Namontujte [bezdrátovou kartu](#).
2. Nasad'te [spodní kryt](#).

Vyjmutí desky V/V

POZNÁMKA: Před manipulací s vnitřními částmi počítače si přečtěte bezpečnostní informace dodané s počítačem a postupujte podle kroků popsaných v části [Před manipulací uvnitř počítače](#). Po dokončení práce uvnitř počítače postupujte podle pokynů v části [Po manipulaci uvnitř počítače](#). Další informace o vzorových postupech v oblasti bezpečnosti naleznete na domovské stránce Regulatory Compliance (Soulad s předpisy) na adrese www.dell.com/regulatory_compliance.

Přípravné kroky

Požadavky

⚠ VÝSTRAHA: Odpojením desky I/O dojde k obnovení nastavení systému BIOS na výchozí hodnoty. Před odpojením desky I/O se doporučuje zaznamenat si nastavení konfiguračního programu systému BIOS.

Kroky

1. Sejměte [spodní kryt](#).
2. Vyjměte [baterii](#).
3. Vyjměte [pevný disk](#).

Postup

O této úloze

⚠ VÝSTRAHA: Odpojením desky I/O dojde k obnovení nastavení systému BIOS na výchozí hodnoty. Před odpojením desky I/O se doporučuje zaznamenat si nastavení konfiguračního programu systému BIOS.

Kroky

1. Vyšroubujte tři šrouby (M2,5x5), které připevňují levý pant k sestavě opěrky pro dlaň a klávesnice.
2. Zvedněte levý pant.

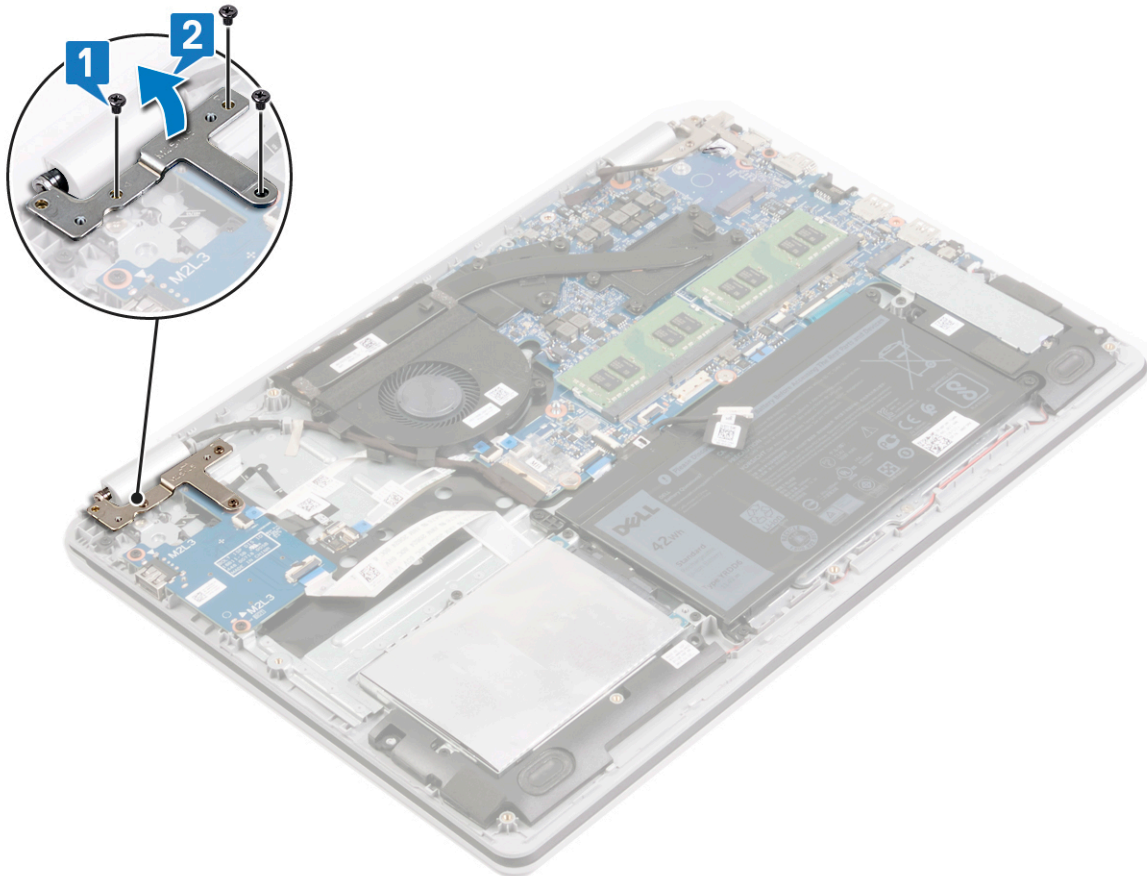

3. Otevřete západky a odpojte kabely desky I/O od základní desky.
4. Odloupněte kabely desky I/O od sestavy opěrky pro dlaň a klávesnice.
5. Vyšroubujte dva šrouby (M2x3), které připevňují desku I/O k sestavě opěrky pro dlaň a klávesnice.
6. Zdvihněte desku I/O společně s kabelem ze sestavy opěrky pro dlaň a klávesnice.

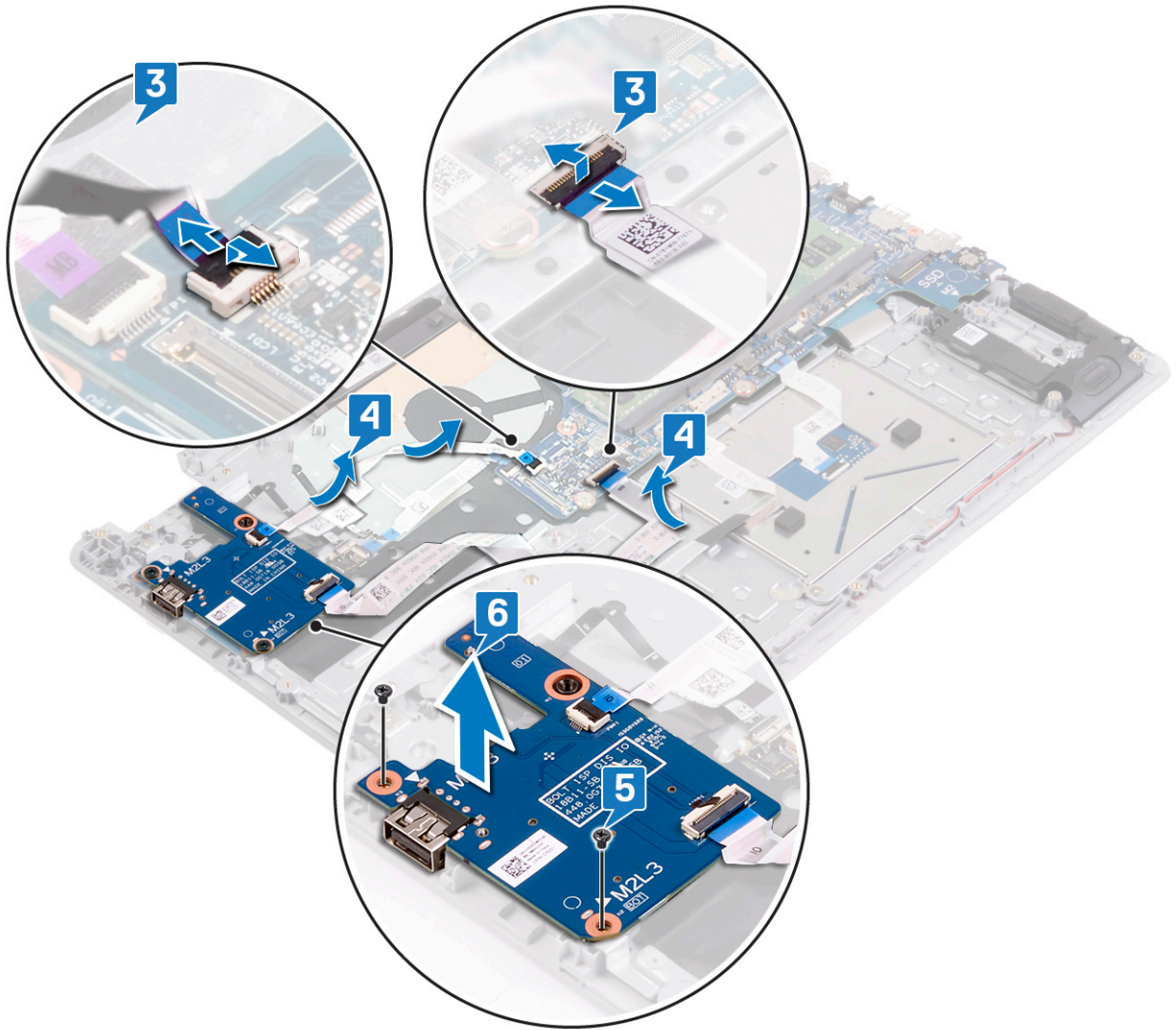

Montáž desky I/O

POZNÁMKA: Před manipulací s vnitřními částmi počítače si přečtěte bezpečnostní informace dodané s počítačem a postupujte podle kroků popsaných v části [Před manipulací uvnitř počítače](#). Po dokončení práce uvnitř počítače postupujte podle pokynů v části [Po manipulaci uvnitř počítače](#). Další informace o vzorových postupech v oblasti bezpečnosti naleznete na domovské stránce Regulatory Compliance (Soulad s předpisy) na adrese www.dell.com/regulatory_compliance.

Postup

Kroky

1. Umístěte pomocí zarovnávacích výčnělků desku I/O do sestavy opěrky pro dlaň a klávesnice.
2. Zašroubujte dva šrouby (M2x3), které připevňují desku I/O k sestavě opěrky pro dlaň a klávesnice.
3. Přilepte kabely desky I/O k sestavě opěrky pro dlaň a klávesnice.
4. Připojte kabely desky I/O k základní desce a zajistěte je uzavřením západek.

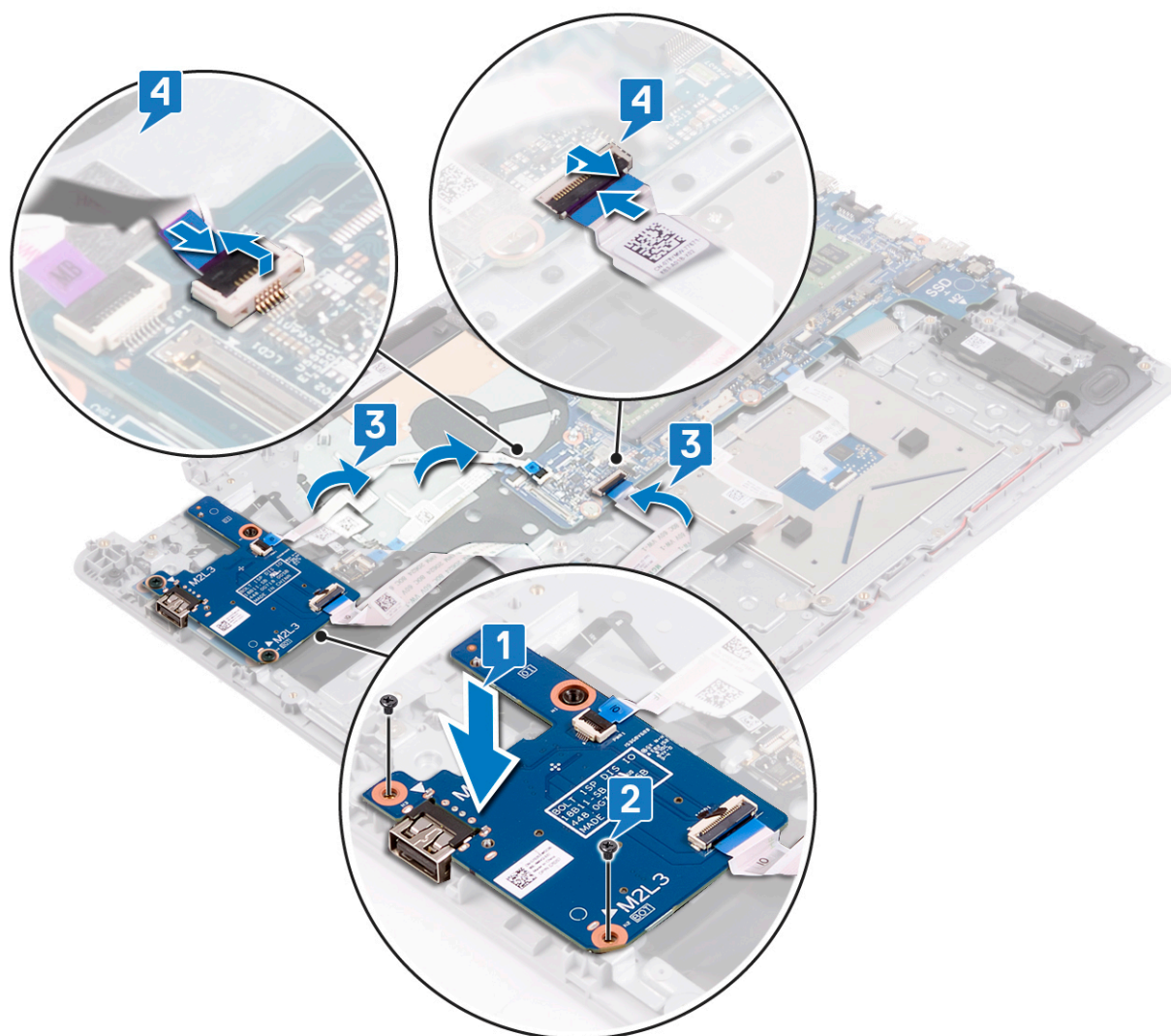

5. Zavřete levý pant.
6. Zašroubujte tři šrouby (M2,5x5), které připevňují levý pant k sestavě opěrky pro dlaň a klávesnice.

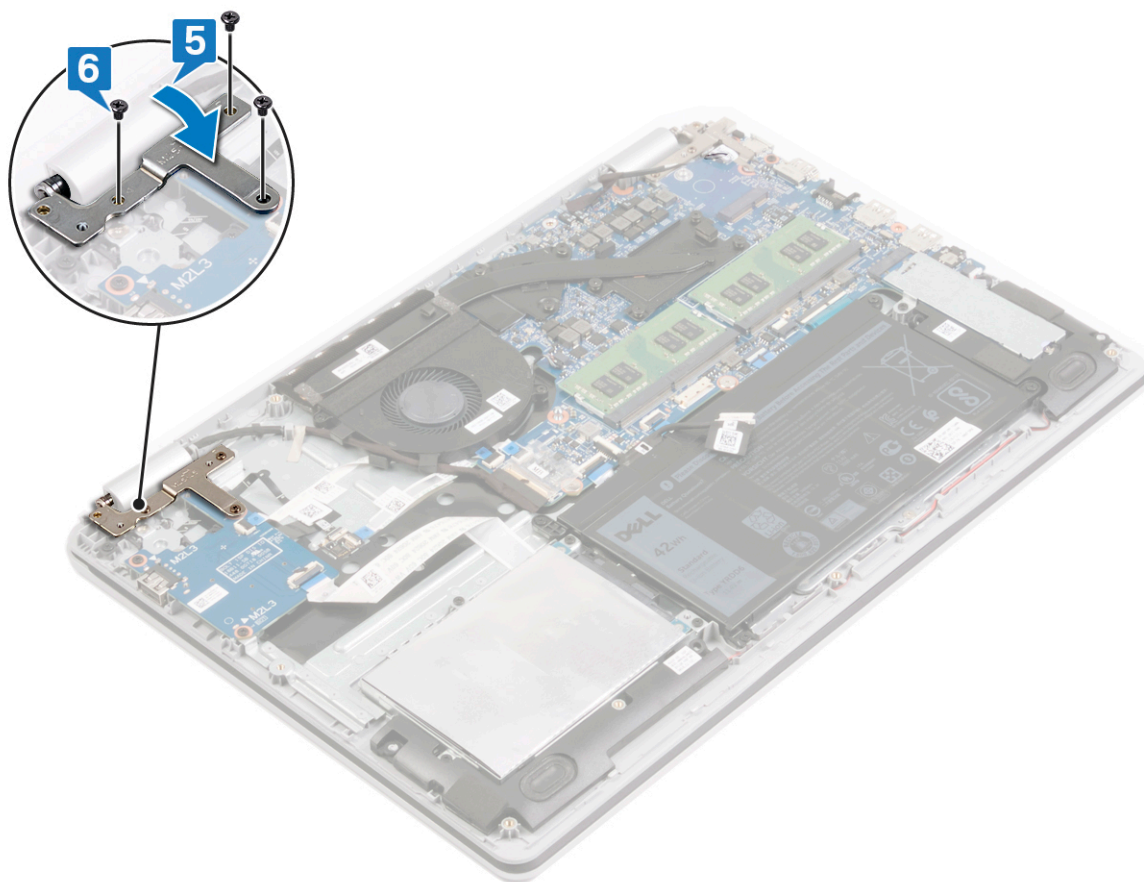

Následné kroky

Kroky

1. Namontujte [pevný disk](#).
2. Vložte [baterii](#).
3. Nasad'te [spodní kryt](#).

Vyjmutí knoflíkové baterie

POZNÁMKA: Před manipulací s vnitřními částmi počítače si přečtěte bezpečnostní informace dodané s počítačem a postupujte podle kroků popsaných v části [Před manipulací uvnitř počítače](#). Po dokončení práce uvnitř počítače postupujte podle pokynů v části [Po manipulaci uvnitř počítače](#). Další informace o vzorových postupech v oblasti bezpečnosti naleznete na domovské stránce Regulatory Compliance (Soulad s předpisy) na adrese www.dell.com/regulatory_compliance.

VÝSTRAHA: Vyjmutím knoflíkové baterie dojde k obnovení nastavení systému BIOS na výchozí hodnoty. Doporučujeme, abyste si před vyjmutím knoflíkové baterie poznačili nastavení systému BIOS.

Přípravné kroky

Požadavky

VÝSTRAHA: Vyjmutím knoflíkové baterie dojde k obnovení nastavení systému BIOS na výchozí hodnoty. Před demontáží desky I/O společně s knoflíkovou baterií se doporučuje zaznamenat si nastavení konfiguračního programu systému BIOS.

Kroky

1. Sejměte [spodní kryt](#).
2. Vyjměte [baterii](#).
3. Vyjměte [pevný disk](#).
4. Demontujte [desku I/O](#).

Postup

Kroky

Pomocí plastové jehly opatrně vyjměte knoflíkovou baterii ze socketu na desce I/O.

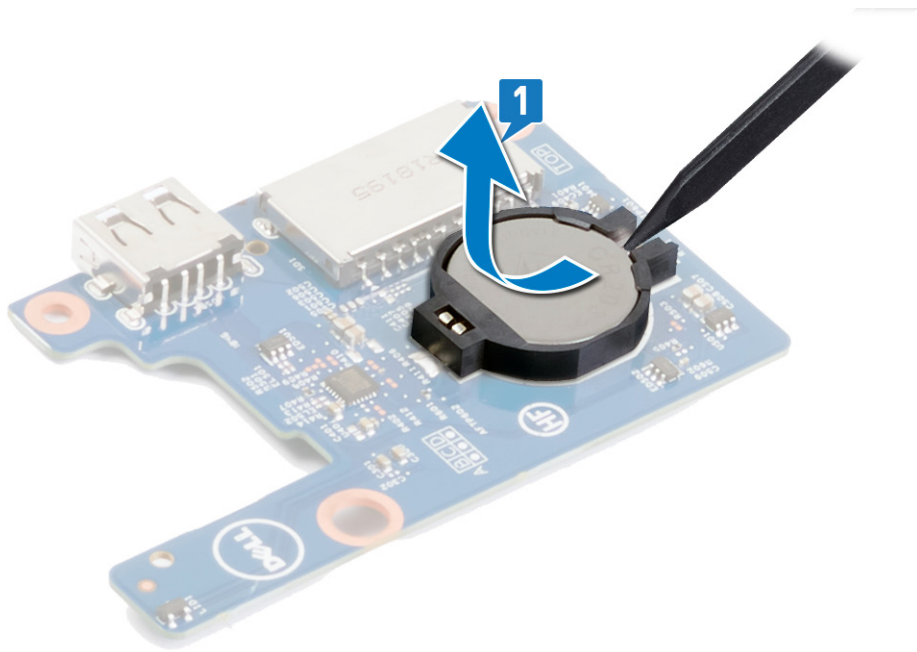

Vložení knoflíkové baterie

POZNÁMKA: Před manipulací s vnitřními částmi počítače si přečtěte bezpečnostní informace dodané s počítačem a postupujte podle kroků popsaných v části [Před manipulací uvnitř počítače](#). Po dokončení práce uvnitř počítače postupujte podle pokynů v části [Po manipulaci uvnitř počítače](#). Další informace o vzorových postupech v oblasti bezpečnosti naleznete na domovské stránce Regulatory Compliance (Soulad s předpisy) na adrese www.dell.com/regulatory_compliance.

Postup

Kroky

Vložte knoflíkovou baterii znakem „+“ nahoru do socketu na desce I/O.

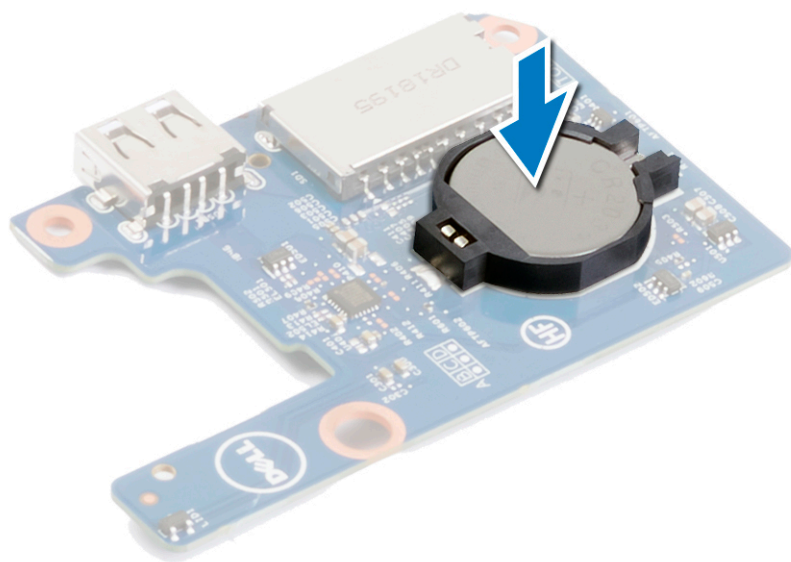

Následné kroky

Kroky

1. Namontujte [desku I/O](#).
2. Namontujte [pevný disk](#).
3. Vložte [baterii](#).
4. Nasaďte [spodní kryt](#).

Vyjmutí desky tlačítka napájení

POZNÁMKA: Před manipulací s vnitřními částmi počítače si přečtěte bezpečnostní informace dodané s počítačem a postupujte podle kroků popsaných v části [Před manipulací uvnitř počítače](#). Po dokončení práce uvnitř počítače postupujte podle pokynů v části [Po manipulaci uvnitř počítače](#). Další informace o vzorových postupech v oblasti bezpečnosti naleznete na domovské stránce Regulatory Compliance (Soulad s předpisy) na adrese www.dell.com/regulatory_compliance.

Přípravné kroky

Kroky

1. Sejměte [spodní kryt](#).
2. Demontujte [ventilátor](#).

Postup

Kroky

1. Uvolněte západku a odpojte kabel desky tlačítka napájení od základní desky.
2. Uvolněte západku a odpojte kabel vypínače od desky vypínače.
3. Pomocí plastové jehly uvolněte a odloupněte desku vypínače s kabelem ze sestavy opěrky pro dlaň a klávesnice.

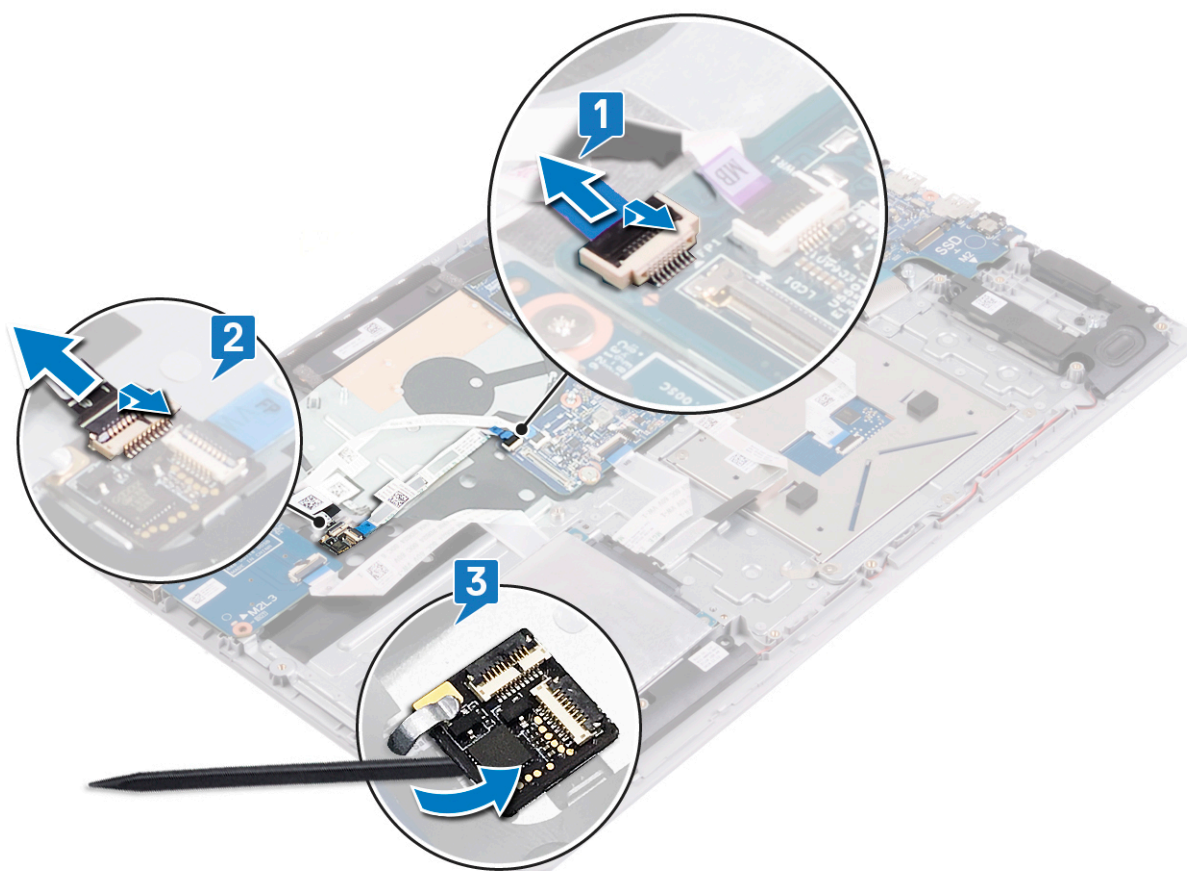

Instalace desky tlačítka napájení

POZNÁMKA: Před manipulací s vnitřními částmi počítače si přečtěte bezpečnostní informace dodané s počítačem a postupujte podle kroků popsaných v části [Před manipulací uvnitř počítače](#). Po dokončení práce uvnitř počítače postupujte podle pokynů v části [Po manipulaci uvnitř počítače](#). Další informace o vzorových postupech v oblasti bezpečnosti naleznete na domovské stránce Regulatory Compliance (Soulad s předpisy) na adrese www.dell.com/regulatory_compliance.

Postup

Kroky

1. Pomocí úchytu a zarovnávacích výčnělků zasuňte a připevněte desku vypínače a její kabel k sestavě opěrky pro dlaň a klávesnice.
2. Zasuňte kabel vypínače do konektoru na desce vypínače a zajistěte ho pomocí západky.
3. Zasuňte kabel desky vypínače do konektoru na základní desce a připevněte ho pomocí západky.

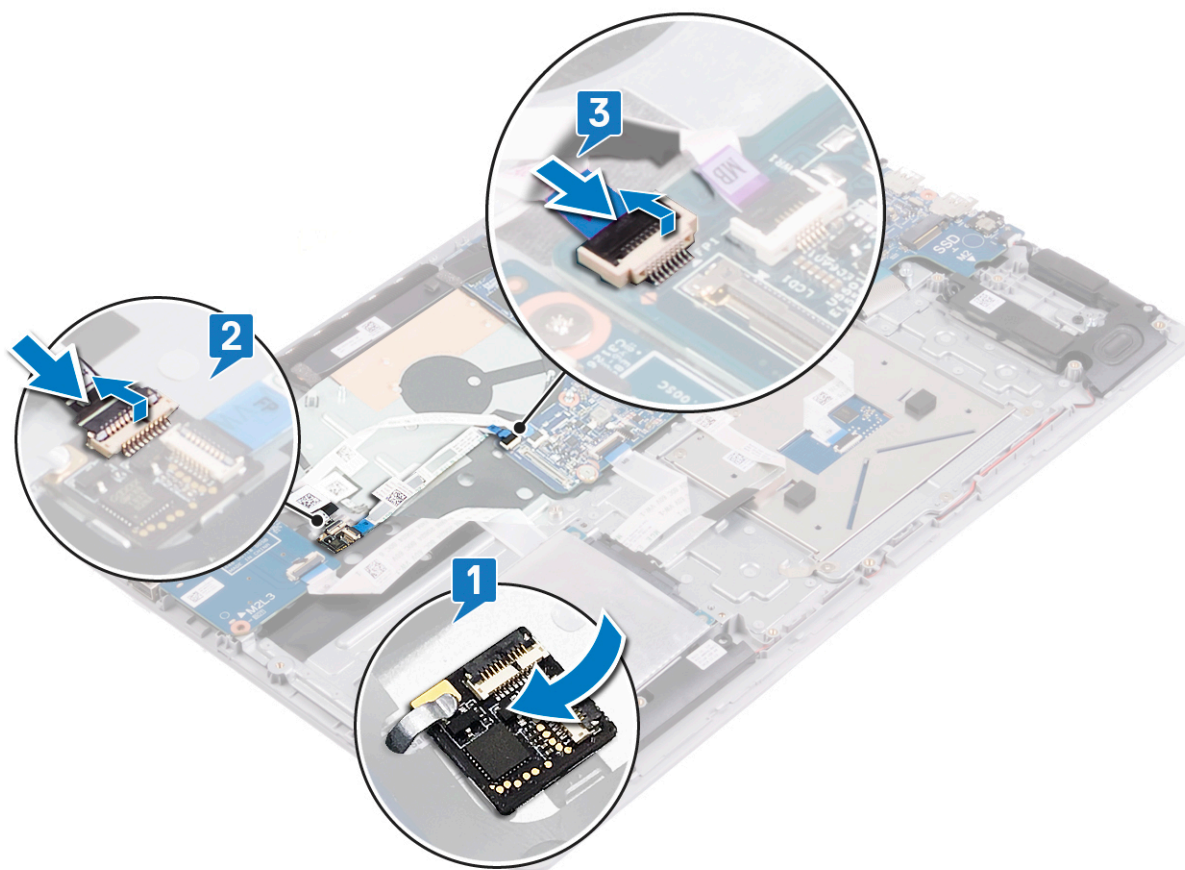

Následné kroky

Kroky

1. Namontujte [ventilátor](#).
2. Nasaďte [spodní kryt](#).

Demontáž vypínače se čtečkou otisků prstů

POZNÁMKA: Před manipulací s vnitřními částmi počítače si přečtěte bezpečnostní informace dodané s počítačem a postupujte podle kroků popsaných v části [Před manipulací uvnitř počítače](#). Po dokončení práce uvnitř počítače postupujte podle pokynů v části [Po manipulaci uvnitř počítače](#). Další informace o vzorových postupech v oblasti bezpečnosti naleznete na domovské stránce Regulatory Compliance (Soulad s předpisy) na adrese www.dell.com/regulatory_compliance.

Přípravné kroky

Kroky

1. Sejměte [spodní kryt](#).
2. Vyjměte [baterii](#).
3. Vyjměte [pevný disk](#).
4. Demontujte [desku I/O](#).

Postup

Kroky

1. Uvolněte západku a odpojte kabel vypínače od desky vypínače.
2. Vyšroubujte dva šrouby (M2x2), které připevňují držák vypínače k sestavě opěrky pro dlaň a klávesnice.
3. Zvedněte držák vypínače ze sestavy opěrky pro dlaň a klávesnice.
4. Vyšroubujte dva šrouby (M2x2), které připevňují vypínač k sestavě opěrky pro dlaň a klávesnice.
5. Vyjměte vypínač spolu s kabelem ze sestavy opěrky pro dlaň a klávesnice.

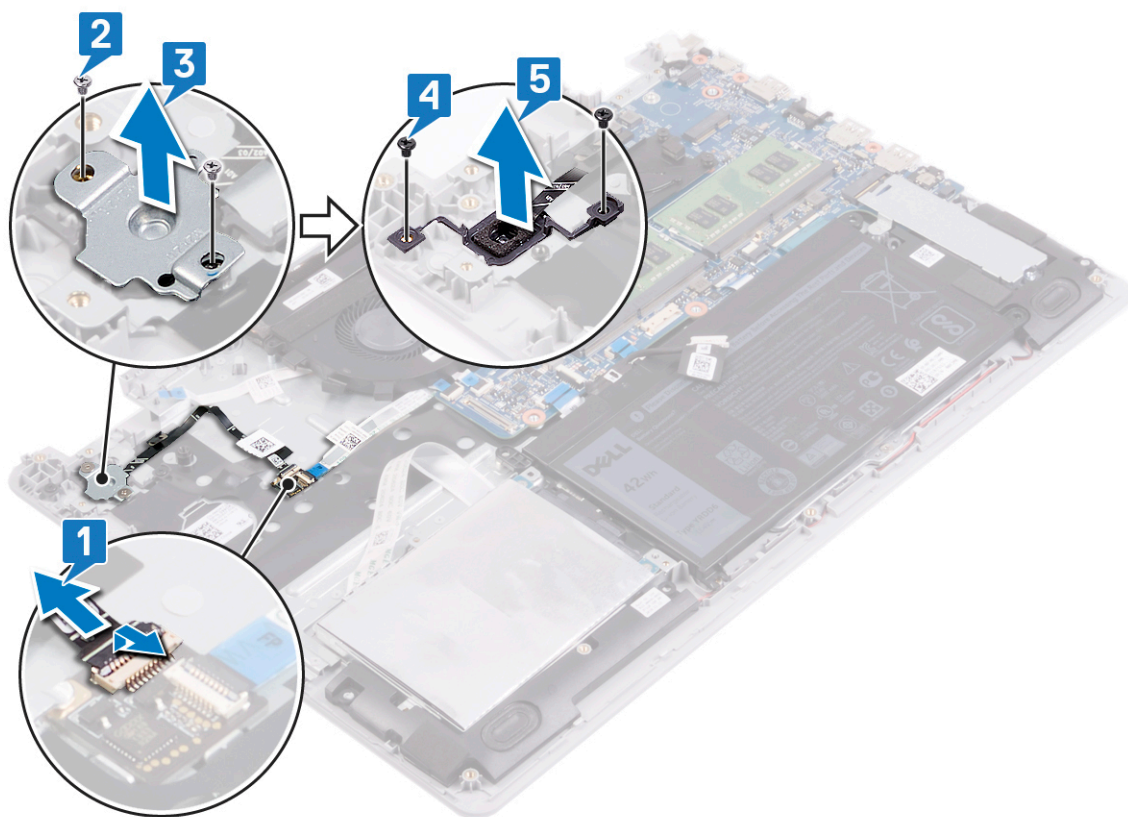

Montáž vypínače se čtečkou otisků prstů

POZNÁMKA: Před manipulací s vnitřními částmi počítače si přečtěte bezpečnostní informace dodané s počítačem a postupujte podle kroků popsaných v části [Před manipulací uvnitř počítače](#). Po dokončení práce uvnitř počítače postupujte podle pokynů v části [Po manipulaci uvnitř počítače](#). Další informace o vzorových postupech v oblasti bezpečnosti naleznete na domovské stránce Regulatory Compliance (Soulad s předpisy) na adrese www.dell.com/regulatory_compliance.

Postup

Kroky

1. Umístěte vypínač do slotu na sestavě opěrky pro dlaň a klávesnice.
2. Zašroubujte dva šrouby (M2x2), které připevňují vypínač k sestavě opěrky pro dlaň a klávesnice.
3. Zarovnejte otvory pro šrouby na držáku vypínače s otvory pro šrouby na sestavě opěrky pro dlaň a klávesnice.
4. Zašroubujte dva šrouby (M2x2), které připevňují držák vypínače k sestavě opěrky pro dlaň a klávesnice.
5. Připojte kabel vypínače k desce vypínače.
6. Připevněte kabel vypínače k sestavě opěrky pro dlaň a klávesnice.

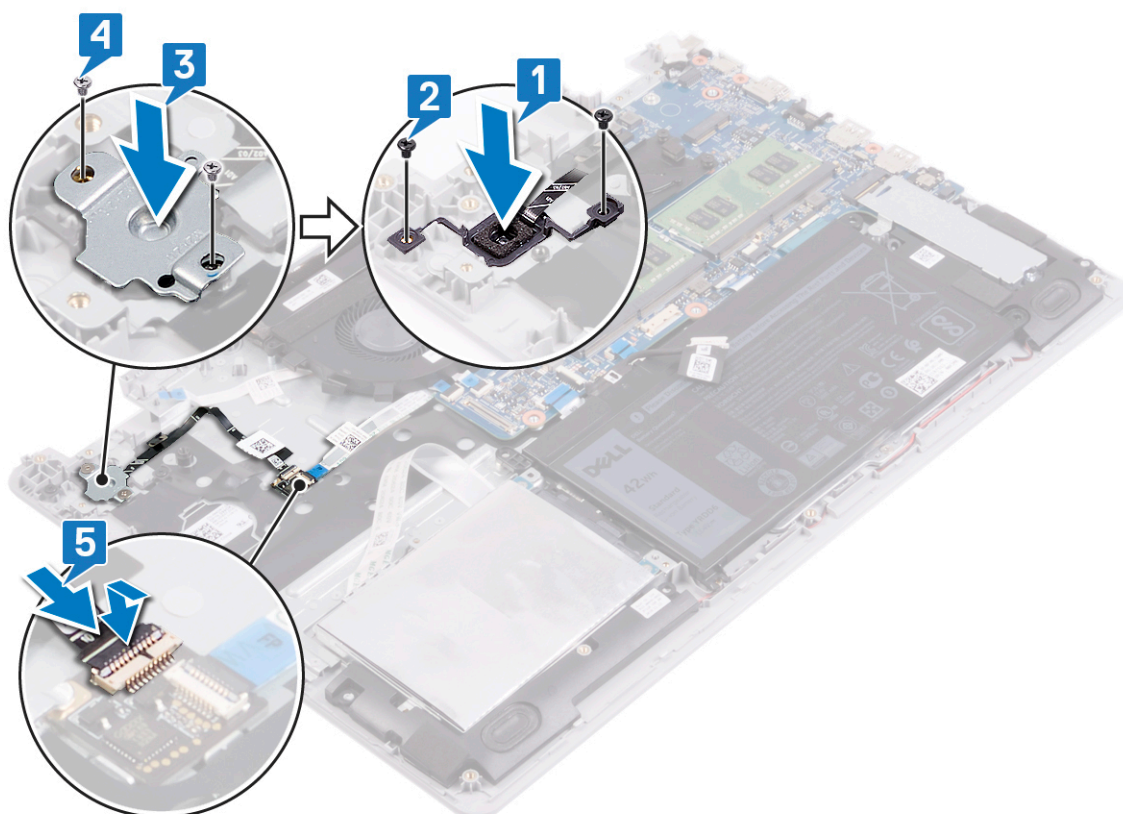

Následné kroky

Kroky

1. Namontujte [desku I/O](#).
2. Namontujte [pevný disk](#).
3. Vložte [baterii](#).
4. Nasaďte [spodní kryt](#).

Demontáž sestavy displeje

POZNÁMKA: Před manipulací s vnitřními částmi počítače si přečtěte bezpečnostní informace dodané s počítačem a postupujte podle kroků popsaných v části [Před manipulací uvnitř počítače](#). Po dokončení práce uvnitř počítače postupujte podle pokynů v části [Po manipulaci uvnitř počítače](#). Další informace o vzorových postupech v oblasti bezpečnosti naleznete na domovské stránce Regulatory Compliance (Soulad s předpisy) na adrese www.dell.com/regulatory_compliance.

Přípravné kroky

Kroky

1. Sejměte [spodní kryt](#).
2. Demontujte [bezdrátovou kartu](#).

Postup

Kroky

1. Odlepte pásku, kterou je připevněna západka konektoru kabelu displeje k základní desce.
2. Otevřete západku a odpojte kabel displeje od základní desky.
3. Poznamenejte si způsob vedení kabelu displeje a vyjměte kabel z vodiček na sestavě ventilátoru, opěrky pro dlaň a klávesnice.
4. Vyšroubujte šest šroubů (M2,5x5), které připevňují levý a pravý pant k základní desce a sestavě opěrky pro dlaň a klávesnice.
5. Otevřete panty.

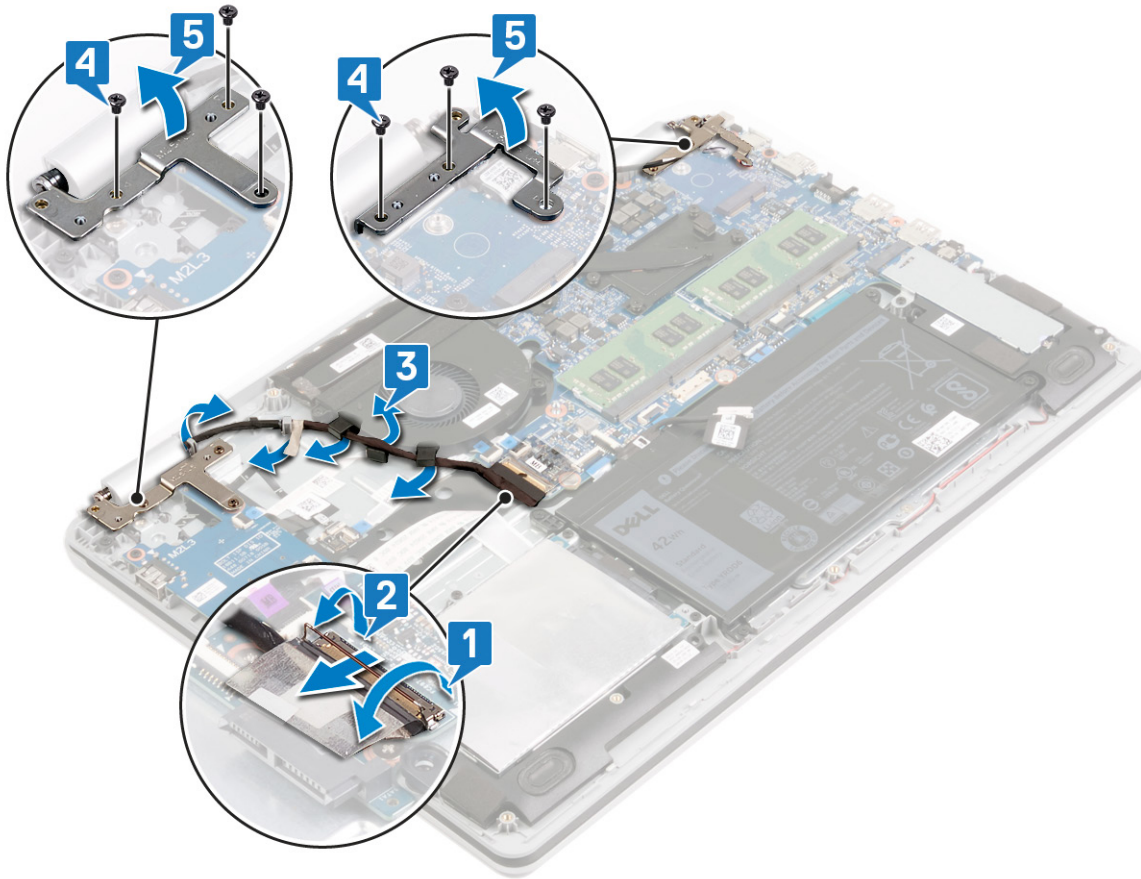

6. Pod úhlem zvedněte sestavu opěrky pro dlaň a klávesnice.
7. Vysuňte a odeberte sestavu opěrky pro dlaň a klávesnice ze sestavy displeje.

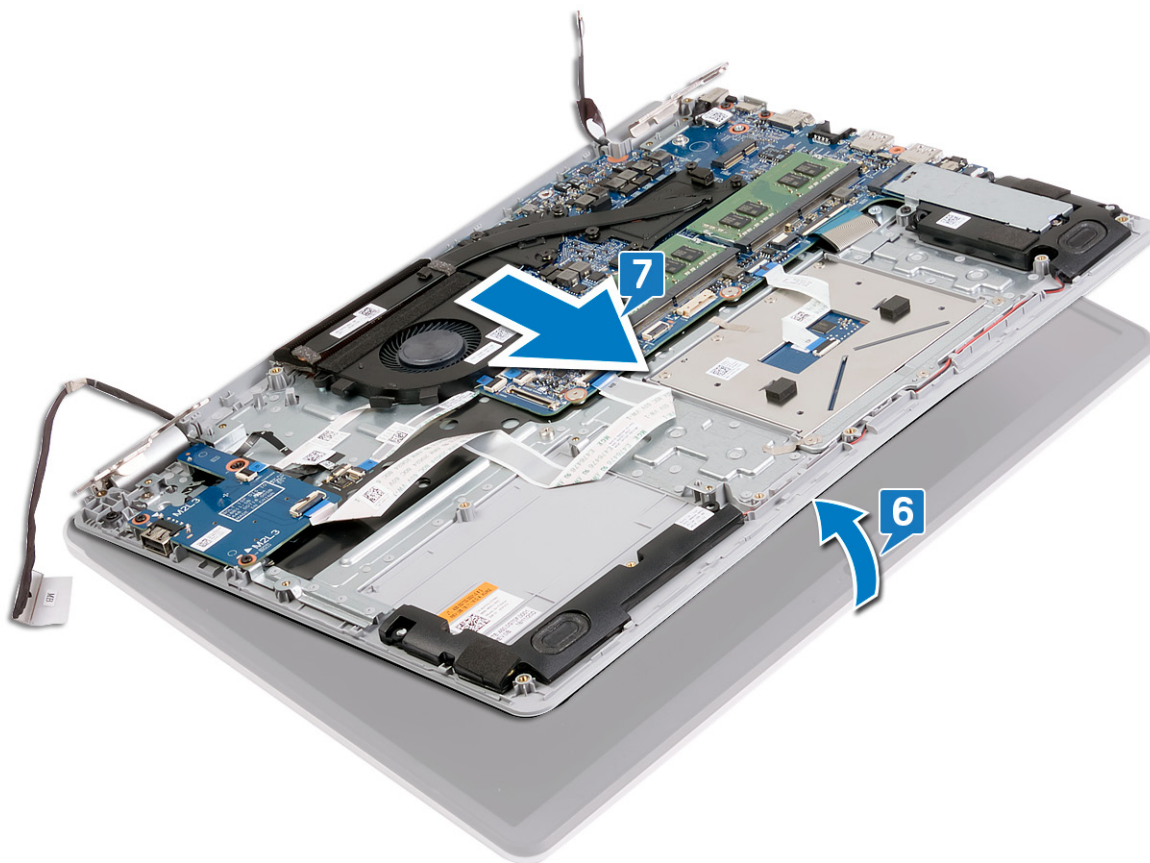

8. Po provedení všech výše uvedených kroků vám zůstane pouze sestava displeje.



Montáž sestavy displeje

POZNÁMKA: Před manipulací s vnitřními částmi počítače si přečtěte bezpečnostní informace dodané s počítačem a postupujte podle kroků popsaných v části [Před manipulací uvnitř počítače](#). Po dokončení práce uvnitř počítače postupujte podle pokynů v části [Po manipulaci uvnitř počítače](#). Další informace o vzorových postupech v oblasti bezpečnosti naleznete na domovské stránce Regulatory Compliance (Soulad s předpisy) na adrese www.dell.com/regulatory_compliance.

Postup

O této úloze

POZNÁMKA: Před vložením sestavy displeje na sestavu opěrky pro dlaň a klávesnice ověřte, že jsou panty otevřené na maximum.

Kroky

1. Zasuňte sestavu opěrky pro dlaň a klávesnice pod panty na sestavě displeje.
2. Vložte a zarovnejte sestavu opěrky pro dlaň a klávesnice do sestavy displeje.

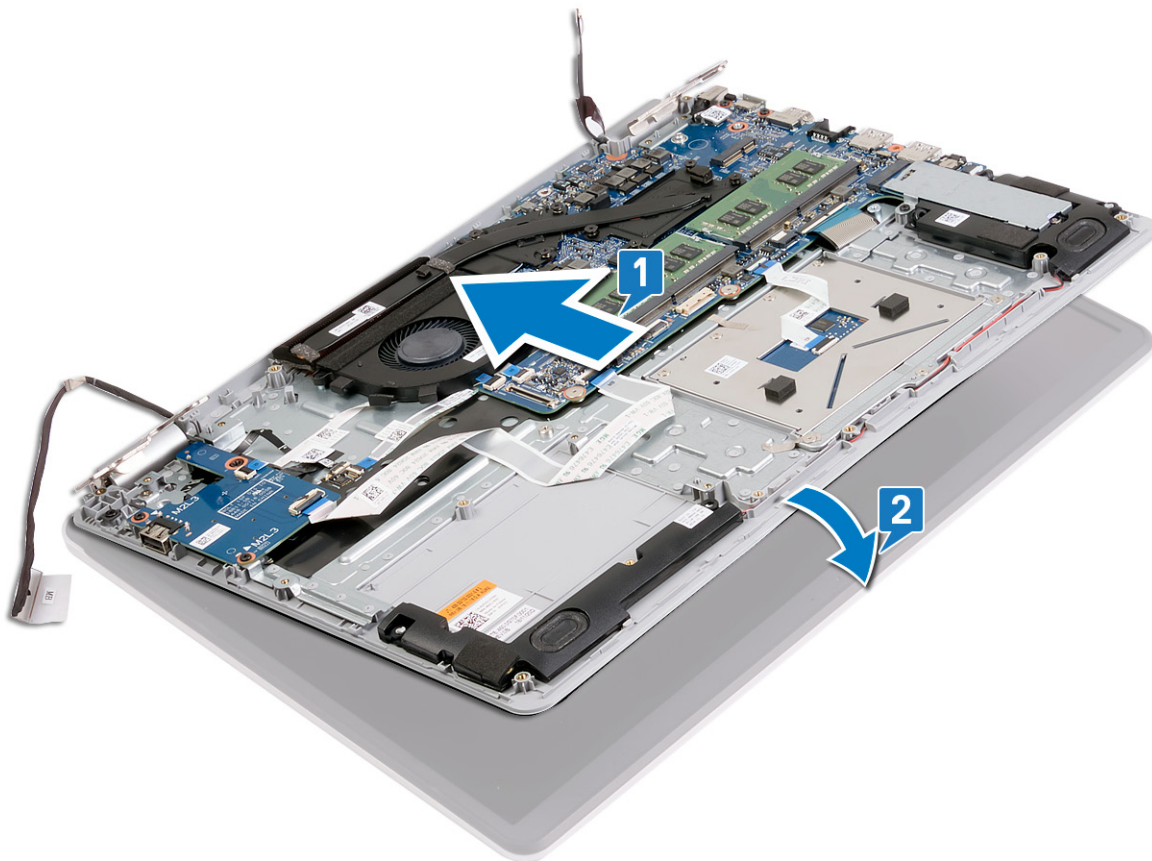

3. Pomocí zarovnávacích výčnělků zatlačte panty do základní desky a sestavy opěrky pro dlaň a klávesnice.
4. Zašroubujte šest šroubů (M2,5x5), které připevňují levý a pravý pant k základní desce a sestavě opěrky pro dlaň a klávesnice.
5. Protáhněte kabel displeje vodičky na ventilátoru a na sestavě opěrky pro dlaň a klávesnice.
6. Zasuňte kabel displeje do konektoru na základní desce a zajistěte ho pomocí západky.
7. Přilepte pásku, kterou je připevněna západka kabelu displeje k základní desce.

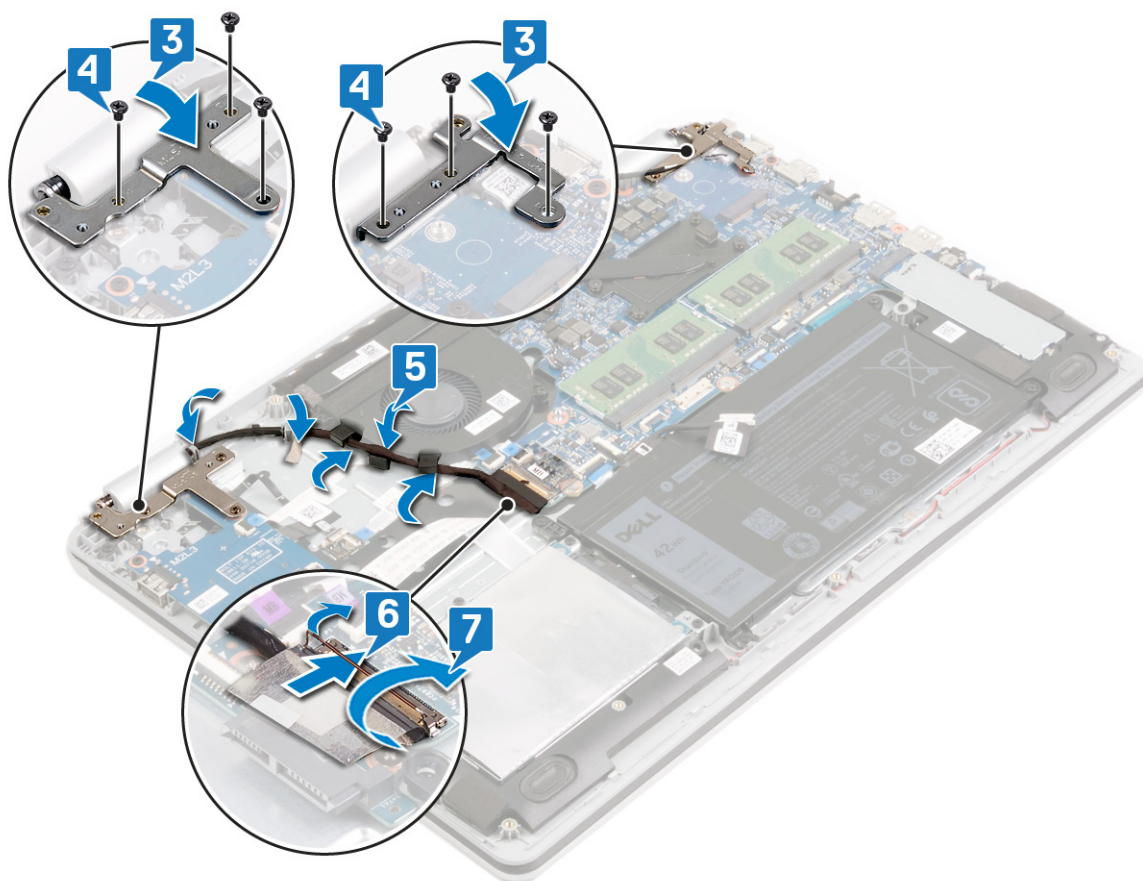

Následné kroky

Kroky

1. Namontujte bezdrátovou kartu.
2. Nasad'te spodní kryt.

Demontáž základní desky

- POZNÁMKA:** Před manipulací s vnitřními částmi počítače si přečtěte bezpečnostní informace dodané s počítačem a postupujte podle kroků popsaných v části [Před manipulací uvnitř počítače](#). Po dokončení práce uvnitř počítače postupujte podle pokynů v části [Po manipulaci uvnitř počítače](#). Další informace o vzorových postupech v oblasti bezpečnosti naleznete na domovské stránce Regulatory Compliance (Soulad s předpisy) na adrese www.dell.com/regulatory_compliance.
- POZNÁMKA:** Servisní označení počítače je uloženo na základní desce. Po výměně základní desky je třeba v nastavení systému BIOS zadat výrobní číslo.
- POZNÁMKA:** Výměnou základní desky dojde k odstranění všech změn, které jste v systému BIOS pomocí programu pro jeho nastavení provedli. Po výměně základní desky musíte příslušné změny provést znovu.
- POZNÁMKA:** Před odpojením kabelů od systémové desky si zapamatujte jejich umístění, abyste je po výměně systémové desky zapojili správně.

Přípravné kroky

Kroky

1. Sejměte [spodní kryt](#).
2. Vyjměte [baterii](#).
3. Vyjměte [paměťové moduly](#).
4. Demontujte [bezdrátovou kartu](#).
5. Demontujte [disk SSD / paměť Intel Optane](#).
6. Demontujte [ventilátor](#).
7. Vyjměte [chladič](#).

Postup

Kroky

1. Vyšroubujte tři šrouby (M2,5x5), které připevňují pravý pant k základní desce a sestavě opěrky pro dlaň a klávesnice.
2. Otevřete pravý pant.

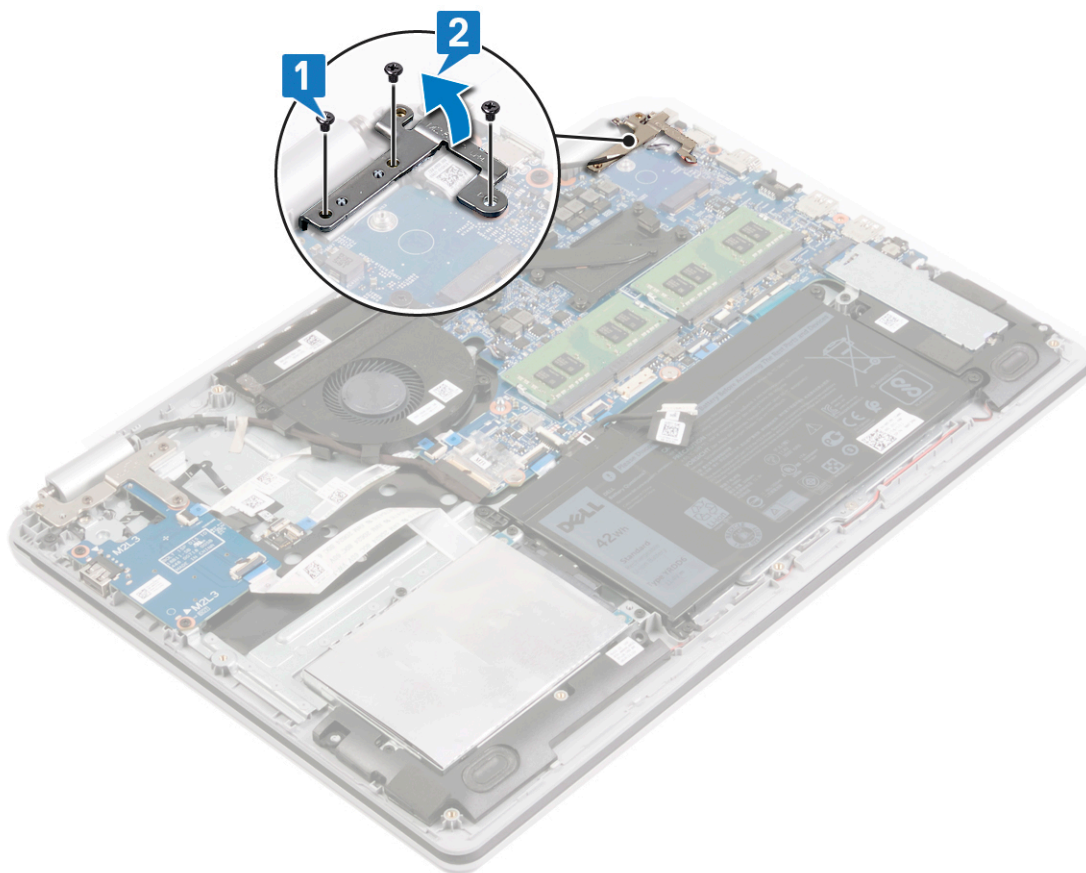

3. Odpojte kabel portu adaptéru napájení ze základní desky.
4. Odpojte kabel reproduktoru od základní desky.
5. Otevřete západku a odpojte klávesnici od základní desky.
6. Uvolněte západku a odpojte kabel dotykové podložky od základní desky.
7. Otevřete západku a odpojte kabel pevného disku od základní desky.
8. Otevřete západku a odpojte první kabel desky I/O od základní desky.
9. Otevřete západku a odpojte druhý kabel desky I/O od základní desky.
10. Uvolněte západku a odpojte kabel desky tlačítka napájení od základní desky.

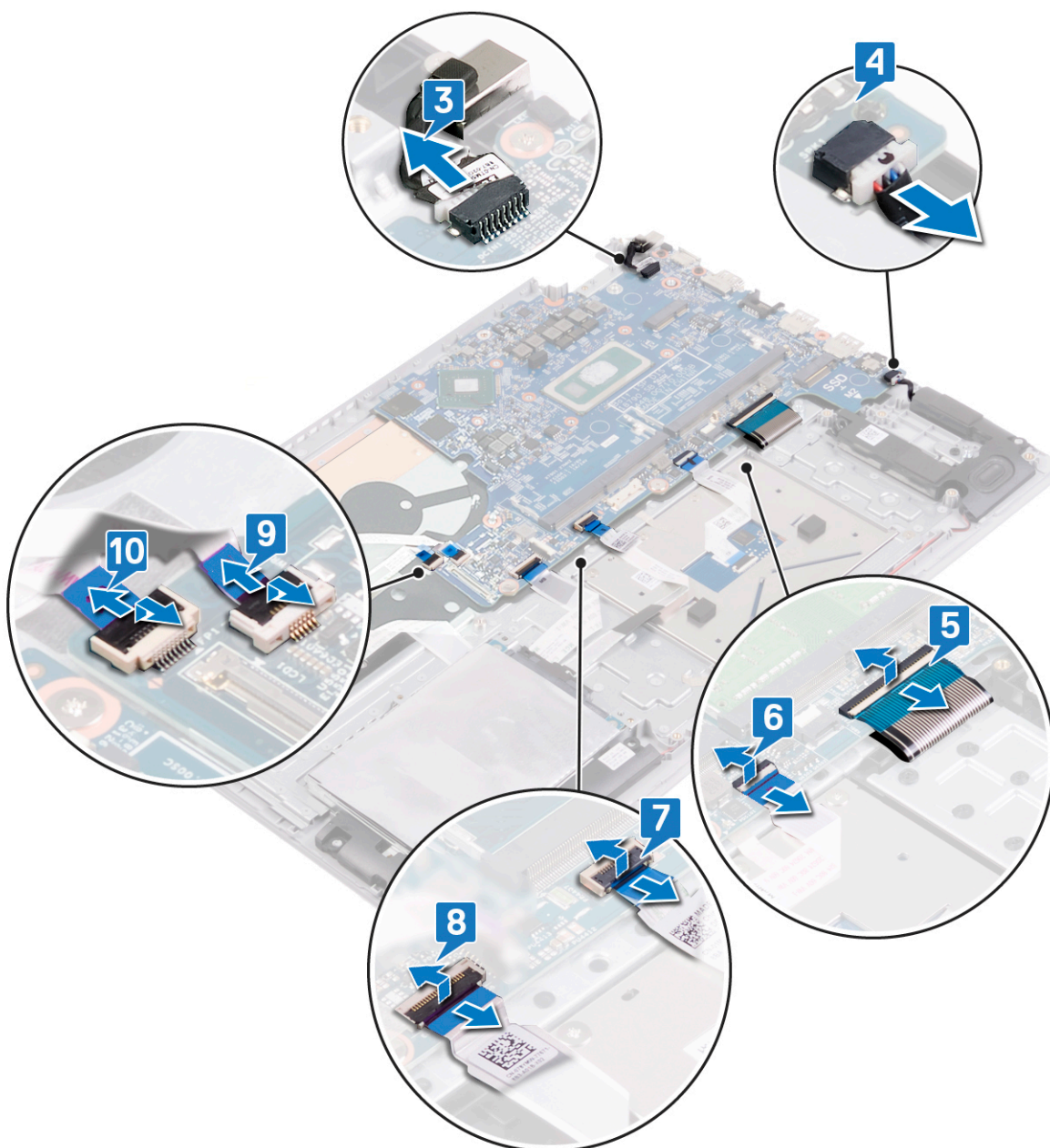

11. Vyšroubujte dva šrouby (M2x2), kterými je základní deska připevněna k sestavě opěrky pro dlaň a klávesnice.
12. Vyšroubujte dva šrouby (M2x3), kterými je základní deska připevněna k sestavě opěrky pro dlaň a klávesnice.
13. Zvedněte základní desku ze sestavy opěrky pro dlaň a klávesnice.

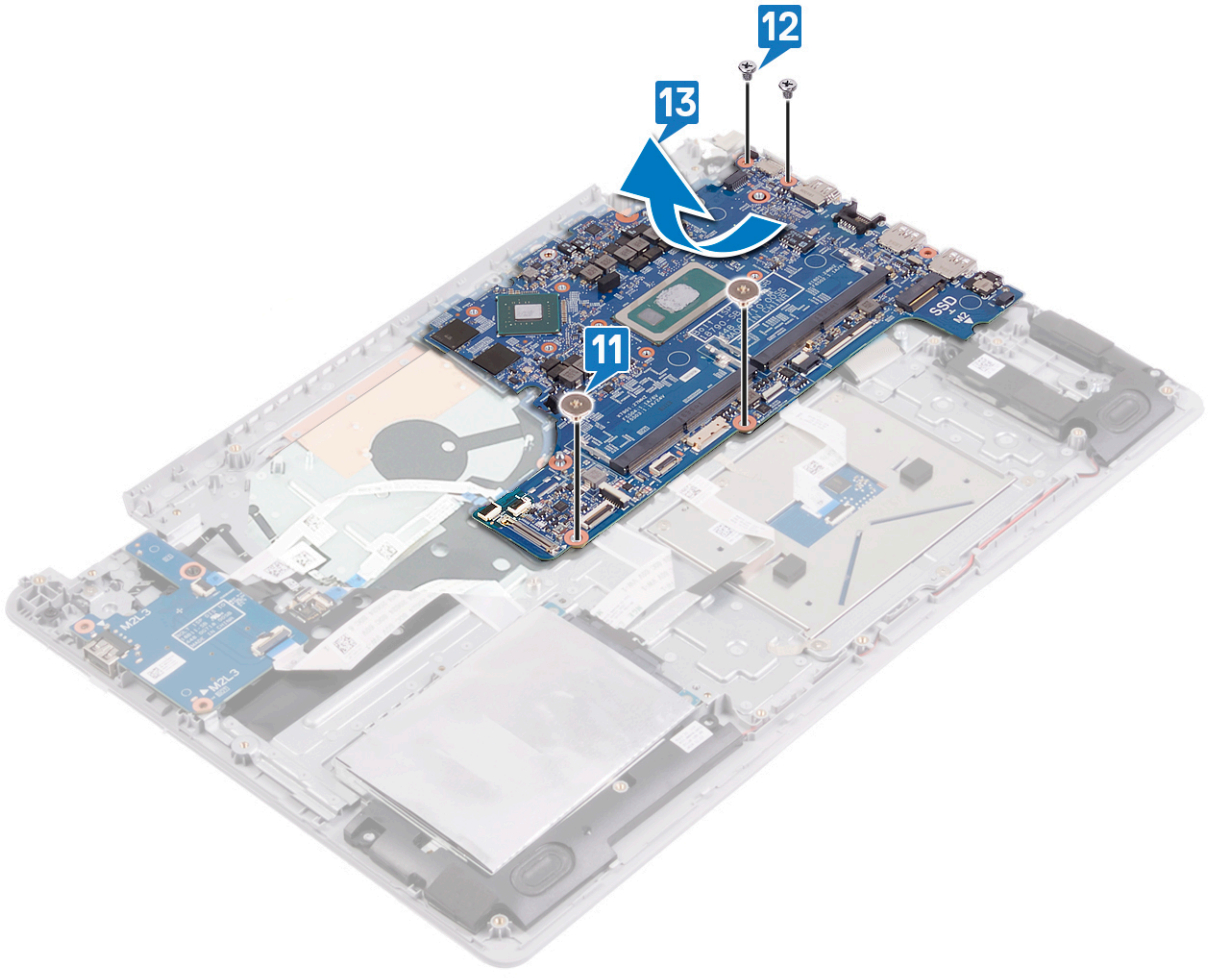

Montáž základní desky

- POZNÁMKA:** Před manipulací s vnitřními částmi počítače si přečtěte bezpečnostní informace dodané s počítačem a postupujte podle kroků popsaných v části [Před manipulací uvnitř počítače](#). Po dokončení práce uvnitř počítače postupujte podle pokynů v části [Po manipulaci uvnitř počítače](#). Další informace o vzorových postupech v oblasti bezpečnosti naleznete na domovské stránce Regulatory Compliance (Soulad s předpisy) na adrese www.dell.com/regulatory_compliance.
- POZNÁMKA:** Servisní označení počítače je uloženo na základní desce. Po výměně základní desky je třeba v nastavení systému BIOS zadat výrobní číslo.
- POZNÁMKA:** Výměnou základní desky dojde k odstranění všech změn, které jste v systému BIOS pomocí programu pro jeho nastavení provedli. Po výměně základní desky musíte příslušné změny provést znovu.

Postup

Kroky

1. Otvory pro šrouby na základní desce zarovnejte s otvory pro šrouby na sestavě opěrky pro dlaň a klávesnice.
2. Zašroubujte dva šrouby (M2x3), kterými je základní deska připevněna k sestavě opěrky pro dlaň a klávesnice.
3. Zašroubujte dva šrouby (M2x2), kterými je základní deska připevněna k sestavě opěrky pro dlaň a klávesnice.



4. Zasuňte kabel desky vypínače do konektoru na základní desce a zajistěte západku.
5. Zasuňte první kabel desky I/O do konektoru na základní desce a zajistěte západku.
6. Zasuňte druhý kabel desky I/O do konektoru na základní desce a zajistěte západku.
7. Zasuňte kabel pevného disku do konektoru na základní desce a zajistěte západku.
8. Zasuňte kabel dotykové podložky do konektoru na základní desce a zajistěte západku.
9. Zasuňte kabel klávesnice do konektoru na základní desce a zajistěte západku.
10. Připojte kabel reproduktoru k základní desce.
11. Připojte kabel portu adaptéru napájení k základní desce.

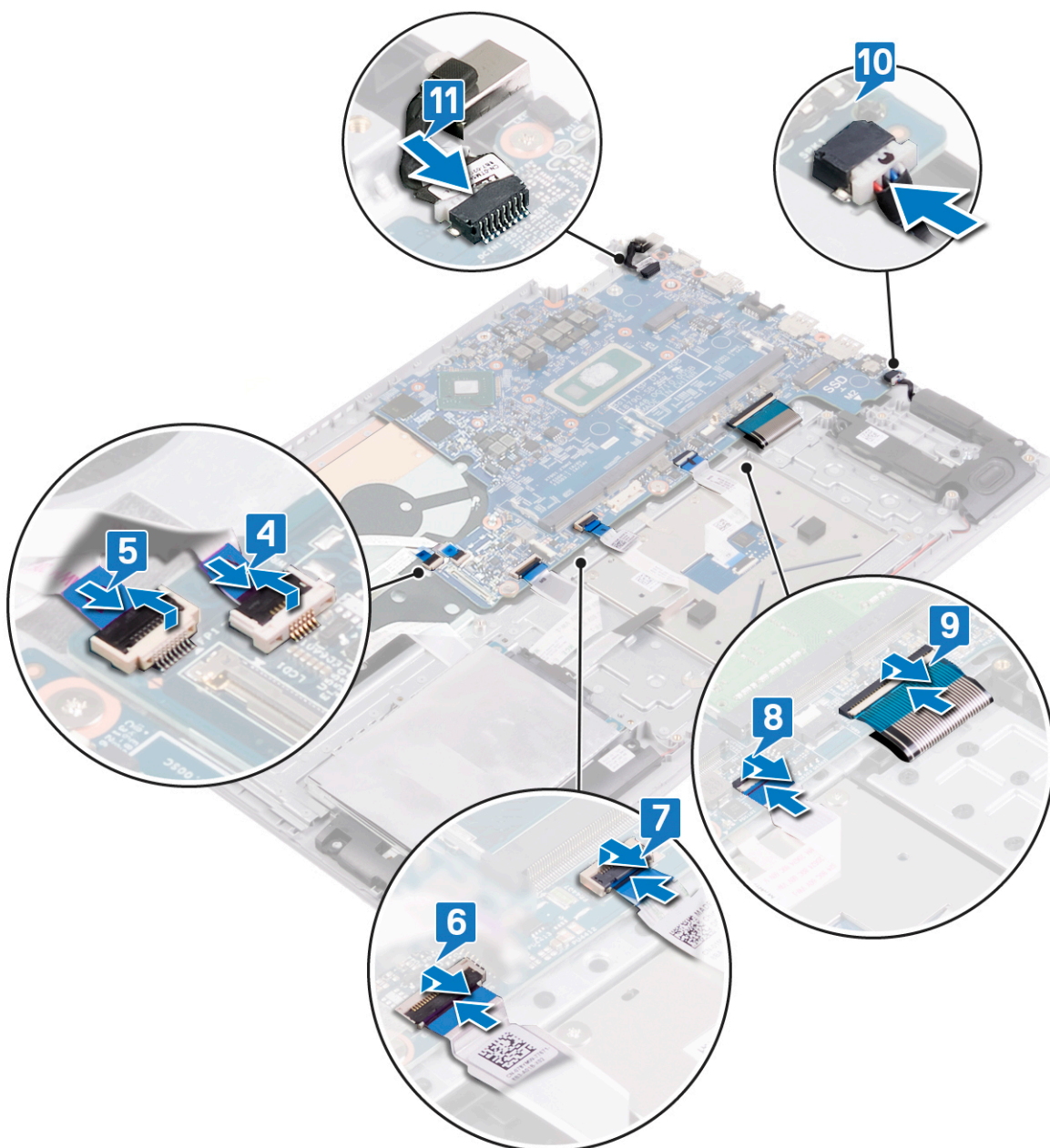

12. Zavřete pravý pant displeje.

13. Zašroubujte tři šrouby (M2,5x5), které připevňují pravý pant k základní desce a sestavě opěrky pro dlaň a klávesnice.

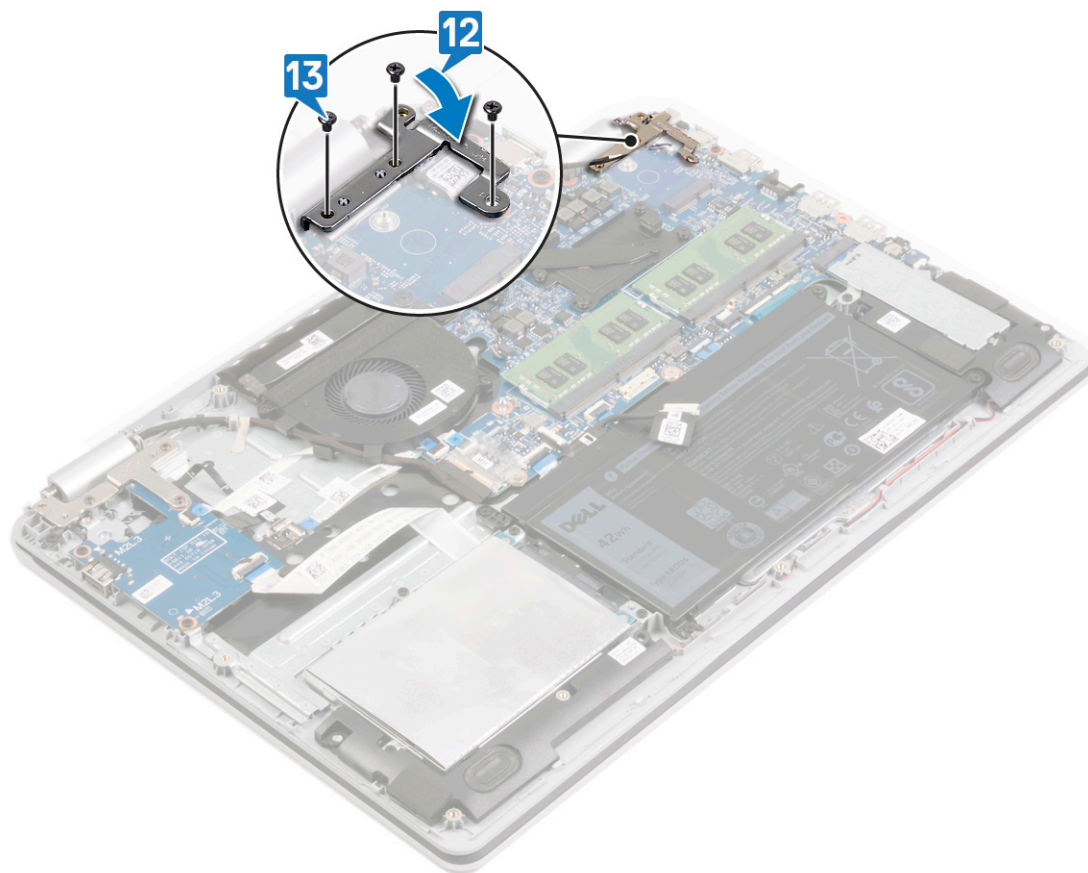

Následné kroky

Kroky

1. Namontujte [chladič](#).
2. Namontujte [ventilátor](#).
3. Namontujte [disk SSD / paměť Intel Optane](#).
4. Namontujte [bezdrátovou kartu](#).
5. Provedte instalaci [paměťových modulů](#).
6. Vložte [baterii](#).
7. Nasaďte [spodní kryt](#).

Zadání servisního označení do programu pro nastavení systému BIOS

Kroky

1. Zapněte nebo restartujte počítač.
2. Když se zobrazí logo Dell, stisknutím klávesy F2 přejdete do programu pro nastavení systému BIOS.
3. Přejděte na **hlavní kartu** a do pole **Service Tag Input (Zadání servisního označení)** zadejte servisní označení.

Další kroky

 **POZNÁMKA:** Výrobní číslo je alfanumerický identifikátor, který najdete na zadní straně počítače.

Demontáž sestavy opěrky rukou a klávesnice

POZNÁMKA: Před manipulací s vnitřními částmi počítače si přečtěte bezpečnostní informace dodané s počítačem a postupujte podle kroků popsaných v části [Před manipulací uvnitř počítače](#). Po dokončení práce uvnitř počítače postupujte podle pokynů v části [Po manipulaci uvnitř počítače](#). Další informace o vzorových postupech v oblasti bezpečnosti naleznete na domovské stránce Regulatory Compliance (Soulad s předpisy) na adrese www.dell.com/regulatory_compliance.

Přípravné kroky

Kroky

1. Sejměte [spodní kryt](#).
2. Vyjměte [baterii](#).
3. Demontujte [ventilátor](#).
4. Demontujte [disk SSD / paměť Intel Optane](#).
5. Demontujte [bezdrátovou kartu](#).
6. Vyjměte [reproduktory](#).
7. Vyjměte [pevný disk](#).
8. Demontujte [dotykovou podložku](#).
9. Demontujte [port napájecího adaptéru](#).
10. Demontujte [sestavu displeje](#).
11. Demontujte [desku I/O](#).
12. Demontujte [desku tlačítka napájení](#).
13. Demontujte [základní desku](#).
14. Demontujte [vypínač se čtečkou otisků prstů](#) (volitelný).

Postup

O této úloze

Po provedení výše uvedených kroků vám zbývá pouze sestava opěrky pro dlaň a klávesnice.



Instalace sestavy opěrky rukou a klávesnice

POZNÁMKA: Před manipulací s vnitřními částmi počítače si přečtěte bezpečnostní informace dodané s počítačem a postupujte podle kroků popsaných v části [Před manipulací uvnitř počítače](#). Po dokončení práce uvnitř počítače postupujte podle pokynů v části [Po manipulaci uvnitř počítače](#). Další informace o vzorových postupech v oblasti bezpečnosti naleznete na domovské stránce Regulatory Compliance (Soulad s předpisy) na adrese www.dell.com/regulatory_compliance.

Postup

O této úloze

Položte sestavu opěrky pro dlaň a klávesnice na rovný a čistý povrch.



Následné kroky

Kroky

1. Vložte [vypínač se čtečkou otisků prstů](#) (volitelné).
2. Vložte [základní desku](#).
3. Proveďte instalaci [desky tlačítka napájení](#).
4. Namontujte [desku I/O](#).

5. Nasaďte sestavu displeje zpět.
6. Nainstalujte port napájecího adaptéru.
7. Namontujte dotykovou podložku.
8. Namontujte pevný disk.
9. Namontujte reproduktory.
10. Namontujte bezdrátovou kartu.
11. Namontujte disk SSD / paměť Intel Optane.
12. Namontujte ventilátor.
13. Vložte baterii.
14. Nasaďte spodní kryt.

Demontáž čelního krytu displeje

POZNÁMKA: Před manipulací s vnitřními částmi počítače si přečtěte bezpečnostní informace dodané s počítačem a postupujte podle kroků popsaných v části [Před manipulací uvnitř počítače](#). Po dokončení práce uvnitř počítače postupujte podle pokynů v části [Po manipulaci uvnitř počítače](#). Další informace o vzorových postupech v oblasti bezpečnosti naleznete na domovské stránce Regulatory Compliance (Soulad s předpisy) na adrese www.dell.com/regulatory_compliance.

Přípravné kroky

Kroky

1. Sejměte [spodní kryt](#).
2. Demontujte [bezdrátovou kartu](#).
3. Demontujte [sestavu displeje](#).

Postup

Kroky

1. Pomocí plastové jehly opatrně vypačte čelní kryt displeje z levého horního vnějšího rohu zadního krytu displeje a sestavy antény.
2. Vyjměte čelní kryt displeje ze zadního krytu displeje a sestavy antény.



Montáž rámečku displeje

POZNÁMKA: Před manipulací s vnitřními částmi počítače si přečtěte bezpečnostní informace dodané s počítačem a postupujte podle kroků popsaných v části [Před manipulací uvnitř počítače](#). Po dokončení práce uvnitř počítače postupujte podle pokynů v části [Po manipulaci uvnitř počítače](#). Další informace o vzorových postupech v oblasti bezpečnosti naleznete na domovské stránce Regulatory Compliance (Soulad s předpisy) na adrese www.dell.com/regulatory_compliance.

Postup

Kroky

Zarovnejte čelní kryt displeje se zadním krytem displeje a sestavou antény a opatrně jej zaklapněte na místo.

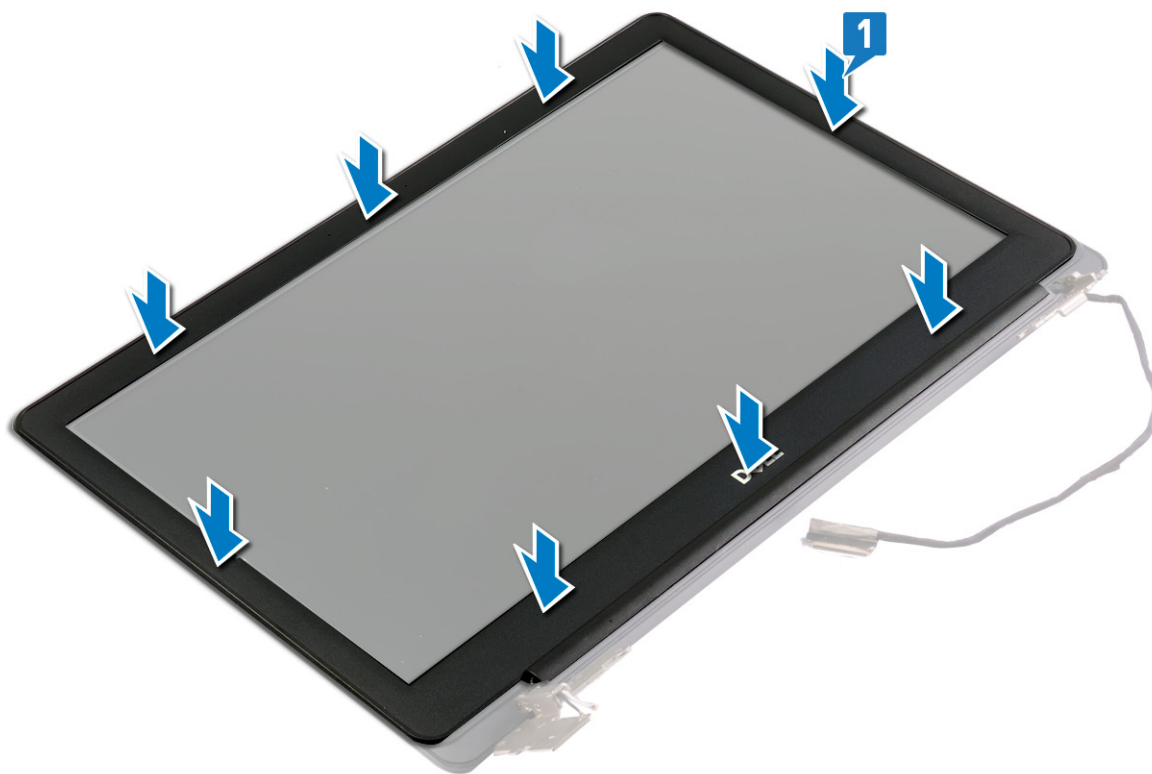

Následné kroky

Kroky

1. Nasad'te [sestavu displeje](#) zpět.
2. Namontujte [bezdrátovou kartu](#).
3. Nasad'te [spodní kryt](#).

Demontáž kamery

POZNÁMKA: Před manipulací s vnitřními částmi počítače si přečtěte bezpečnostní informace dodané s počítačem a postupujte podle kroků popsaných v části [Před manipulací uvnitř počítače](#). Po dokončení práce uvnitř počítače postupujte podle pokynů v části [Po manipulaci uvnitř počítače](#). Další informace o vzorových postupech v oblasti bezpečnosti naleznete na domovské stránce Regulatory Compliance (Soulad s předpisy) na adrese www.dell.com/regulatory_compliance.

Přípravné kroky

Kroky

1. Sejměte [spodní kryt](#).
2. Demontujte [bezdrátovou kartu](#).
3. Demontujte [sestavu displeje](#).
4. Demontujte [čelní kryt displeje \(bezel\)](#).

Postup

Kroky

1. Opatrně uvolněte kameru ze zadního krytu displeje a sestavy antény.
2. Uvolněte kabel kamery z vodítek na zadním krytu displeje a sestavě antény.
3. Odloupněte pásku, již je kabel kamery připevněn k modulu kamery.
4. Odpojte kabel kamery od modulu kamery.

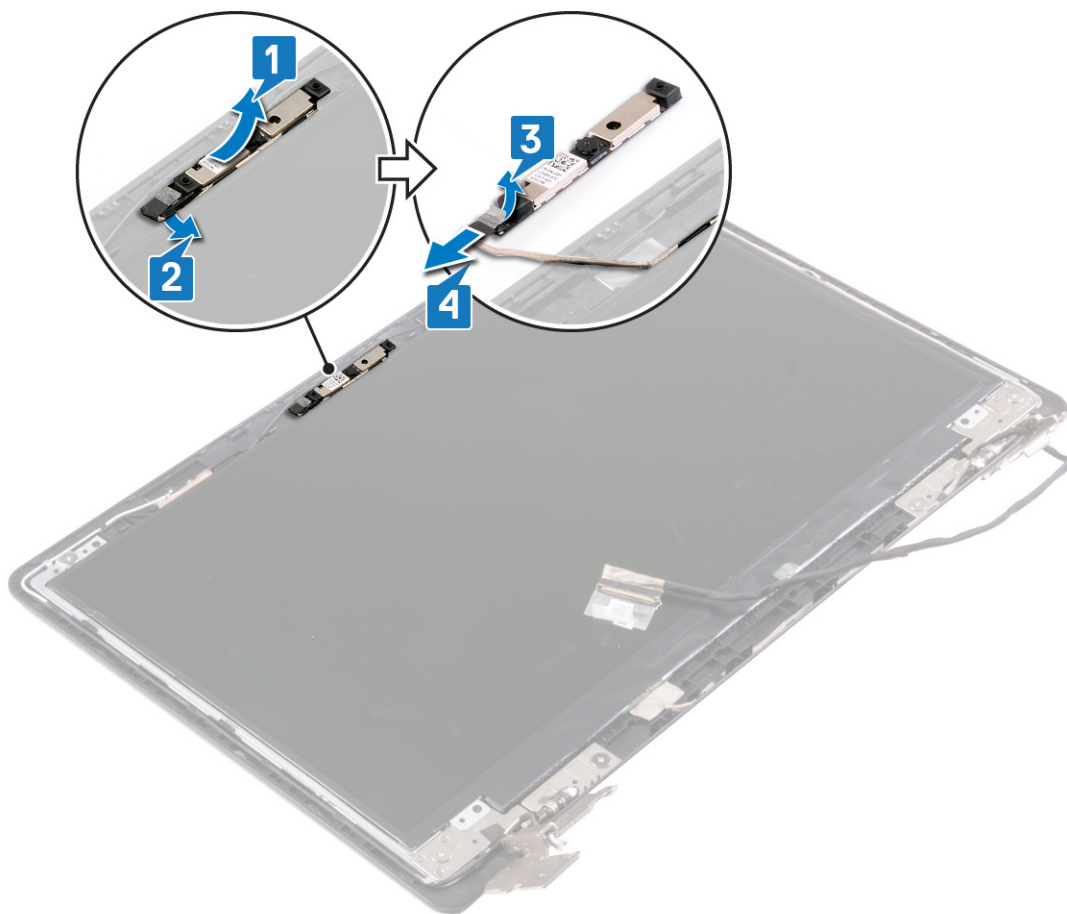

Instalace kamery

POZNÁMKA: Před manipulací s vnitřními částmi počítače si přečtěte bezpečnostní informace dodané s počítačem a postupujte podle kroků popsaných v části [Před manipulací uvnitř počítače](#). Po dokončení práce uvnitř počítače postupujte podle pokynů v části [Po manipulaci uvnitř počítače](#). Další informace o vzorových postupech v oblasti bezpečnosti naleznete na domovské stránce Regulatory Compliance (Soulad s předpisy) na adrese www.dell.com/regulatory_compliance.

Postup

Kroky

1. Připojte kabel kamery k modulu kamery.
2. Upevněte pásku, kterou je kabel kamery připevněn k modulu.
3. Pomocí zarovnávacího kolíku připevněte modul kamery na zadní kryt displeje a sestavu antény.
4. Protáhněte kabel kamery skrze vodítka na zadním krytu displeje a sestavě antény.

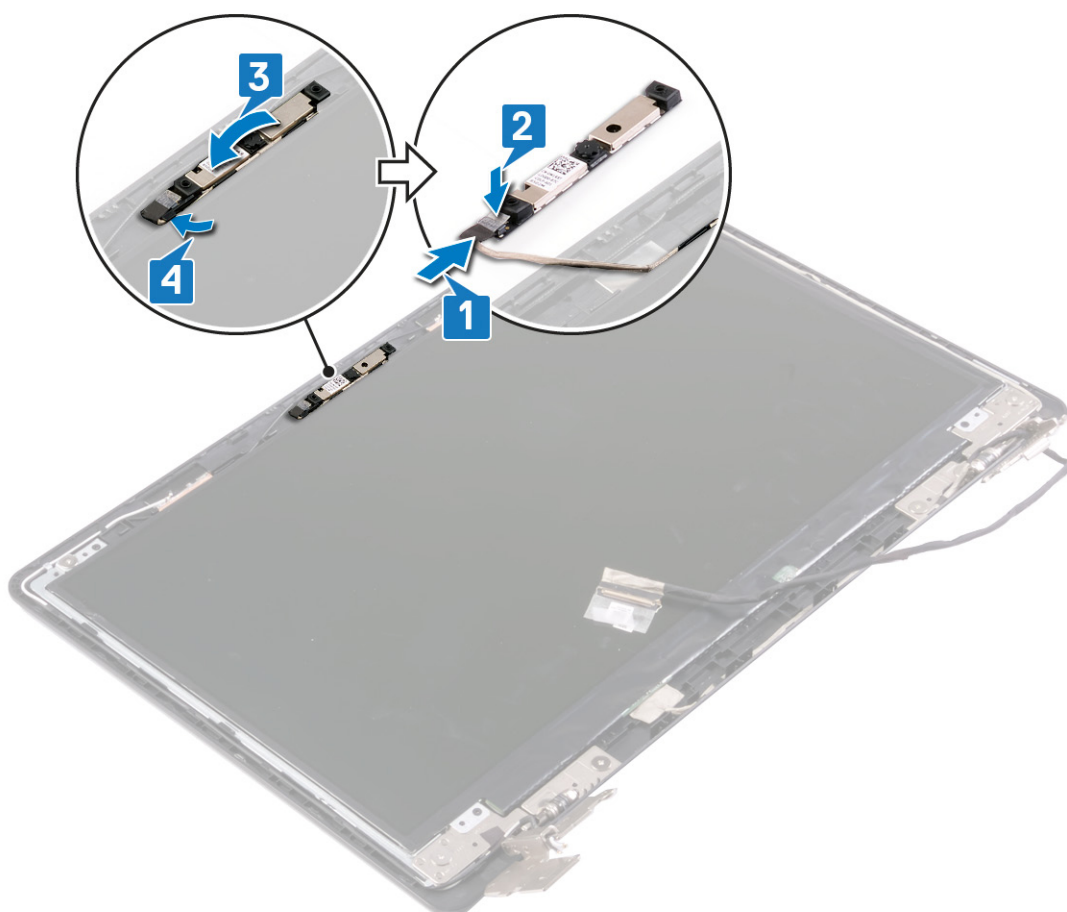

Následné kroky

Kroky

1. Nasaďte [čelní kryt \(bezel\) displeje](#).
2. Nasaďte [sestavu displeje](#) zpět.
3. Namontujte [bezdrátovou kartu](#).
4. Nasaďte [spodní kryt](#).

Demontáž panelu displeje

POZNÁMKA: Před manipulací s vnitřními částmi počítače si přečtěte bezpečnostní informace dodané s počítačem a postupujte podle kroků popsaných v části [Před manipulací uvnitř počítače](#). Po dokončení práce uvnitř počítače postupujte podle pokynů v části [Po manipulaci uvnitř počítače](#). Další informace o vzorových postupech v oblasti bezpečnosti naleznete na domovské stránce Regulatory Compliance (Soulad s předpisy) na adrese www.dell.com/regulatory_compliance.

Přípravné kroky

Kroky

1. Sejměte [spodní kryt](#).
2. Demontujte [bezdrátovou kartu](#).
3. Demontujte [sestavu displeje](#).
4. Demontujte [čelní kryt displeje \(bezel\)](#).

Postup

Kroky

1. Vyšroubujte čtyři šrouby (M2x2,5), kterými je panel displeje připevněn k zadnímu krytu a sestavě antény.
2. Zvedněte panel displeje a otočte ho.

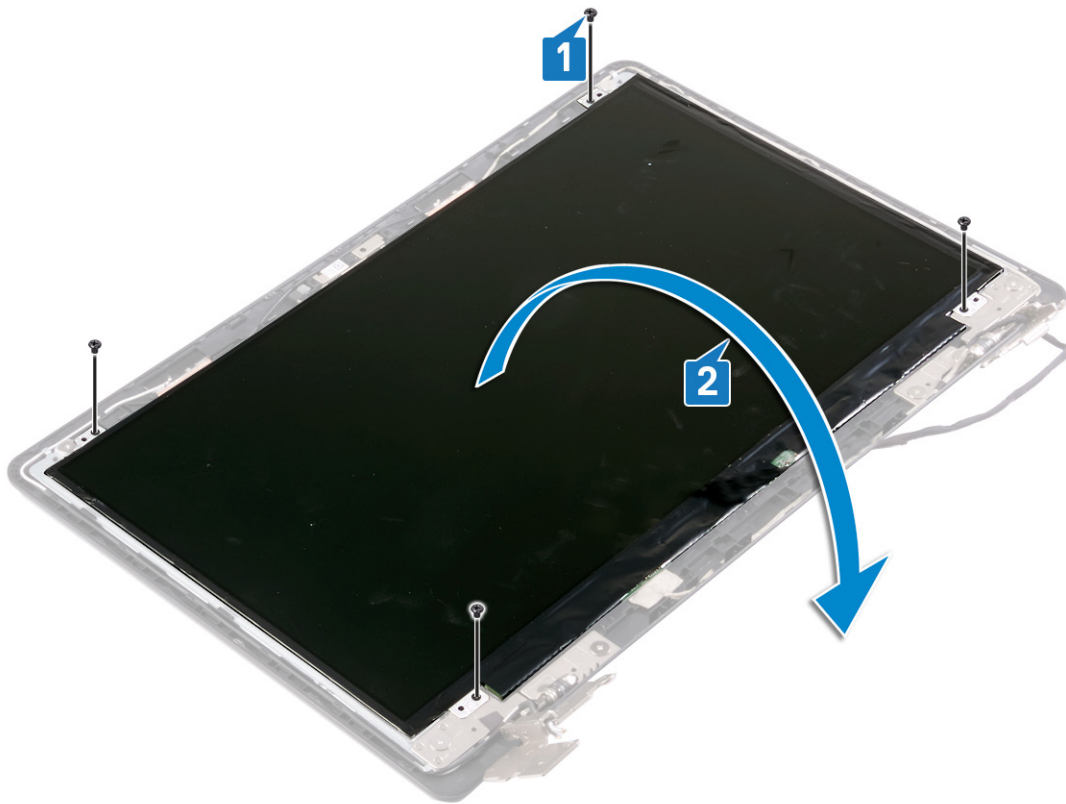

3. Odlepte pásku, která připevňuje kabel displeje k zadní straně panelu displeje.
4. Zvedněte západku konektoru a odpojte kabel displeje od konektoru na panelu displeje.
5. Zvedněte panel displeje ze zadního krytu displeje a sestavy antény.

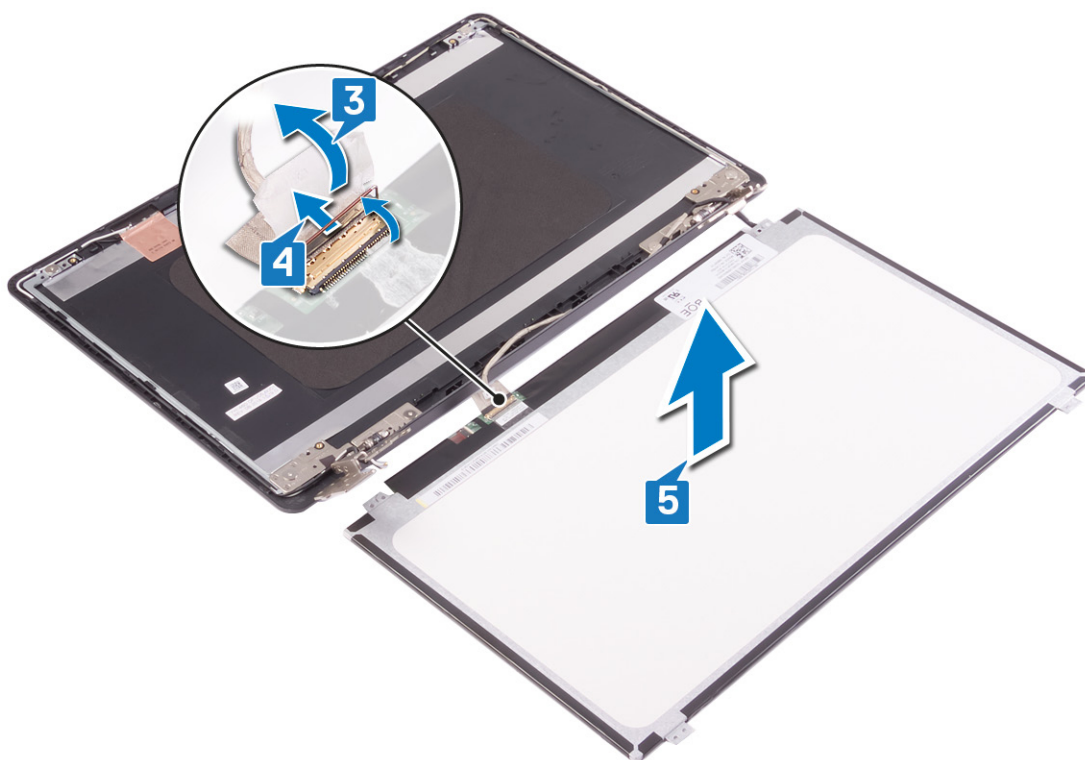

Montáž panelu displeje

POZNÁMKA: Před manipulací s vnitřními částmi počítače si přečtěte bezpečnostní informace dodané s počítačem a postupujte podle kroků popsaných v části [Před manipulací uvnitř počítače](#). Po dokončení práce uvnitř počítače postupujte podle pokynů v části [Po manipulaci uvnitř počítače](#). Další informace o vzorových postupech v oblasti bezpečnosti naleznete na domovské stránce Regulatory Compliance (Soulad s předpisy) na adrese www.dell.com/regulatory_compliance.

Postup

Kroky

1. Položte panel displeje na rovný a čistý povrch.
2. Připojte kabel displeje ke konektoru na zadní straně panelu displeje a upevněte kabel pomocí západky.
3. Přilepte pásku, která připevňuje kabel displeje k zadní straně panelu displeje.

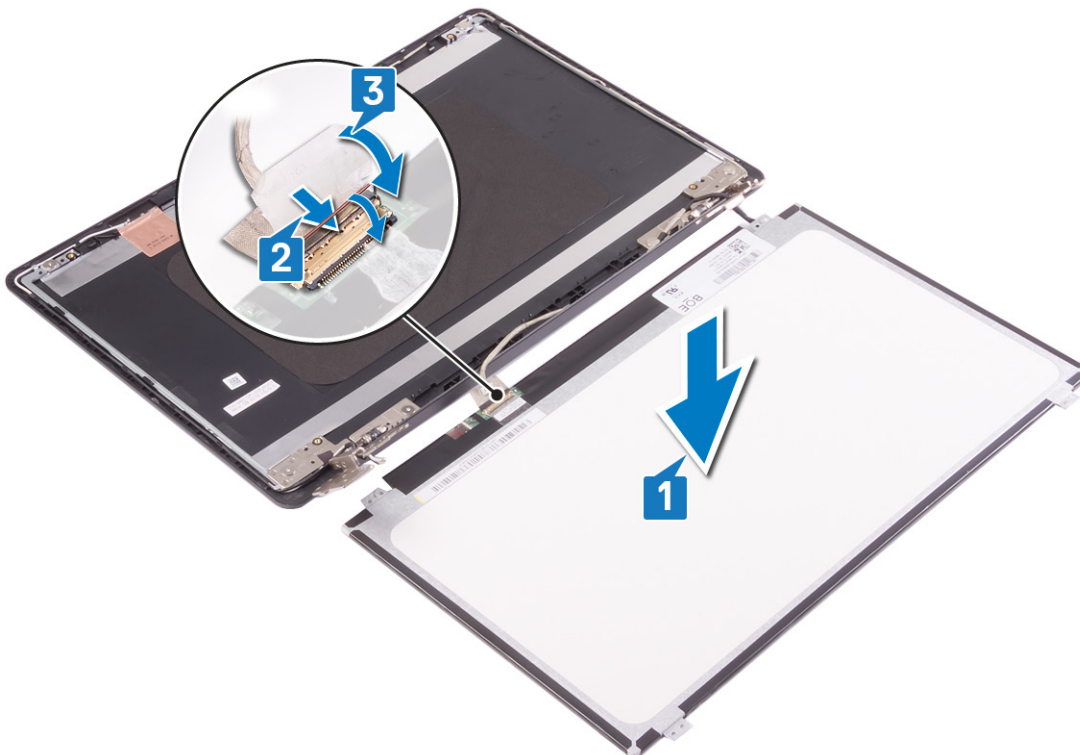

4. Umístěte panel displeje na sestavu zadního krytu displeje a antény a zarovnejte otvory pro šrouby na panelu displeje s otvory pro šrouby na sestavě zadního krytu displeje a antény.
5. Zašroubujte čtyři šrouby (M2x2), kterými je panel displeje připevněn k zadnímu krytu a sestavě antény.

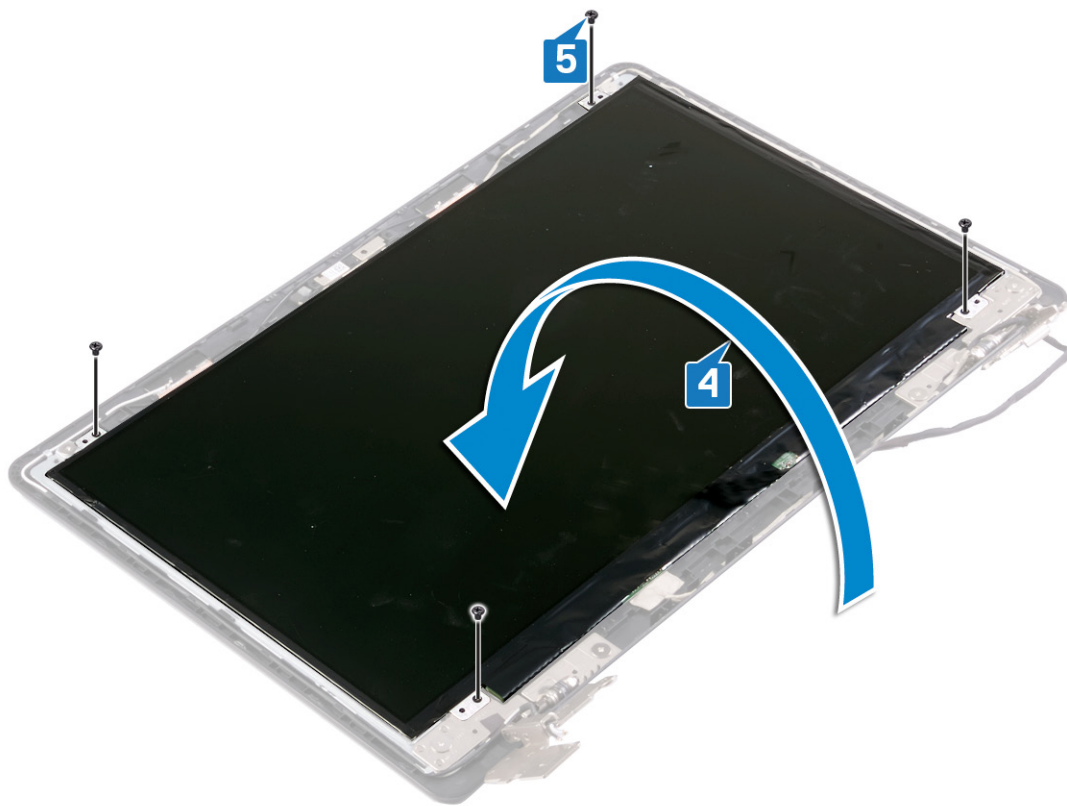

Následné kroky

Kroky

1. Nasad'te [čelní kryt \(bezel\) displeje](#).
2. Nasad'te [sestavu displeje zpět](#).
3. Namontujte [bezdrátovou kartu](#).
4. Nasad'te [spodní kryt](#).

Demontáž závěsů displeje

POZNÁMKA: Před manipulací s vnitřními částmi počítače si přečtěte bezpečnostní informace dodané s počítačem a postupujte podle kroků popsaných v části [Před manipulací uvnitř počítače](#). Po dokončení práce uvnitř počítače postupujte podle pokynů v části [Po manipulaci uvnitř počítače](#). Další informace o vzorových postupech v oblasti bezpečnosti naleznete na domovské stránce Regulatory Compliance (Soulad s předpisy) na adrese www.dell.com/regulatory_compliance.

Přípravné kroky

Kroky

1. Sejměte [spodní kryt](#).
2. Demontujte [bezdrátovou kartu](#).
3. Demontujte [sestavu displeje](#).
4. Demontujte [čelní kryt displeje \(bezel\)](#).
5. Vyjměte [panel displeje](#).

Postup

Kroky

1. Vyšroubujte osm šroubů (M2x2), které připevňují držáky pantu displeje k zadnímu krytu displeje a sestavě antény.
2. Zvedněte panty a držáky displeje ze zadního krytu displeje a sestavy antény.

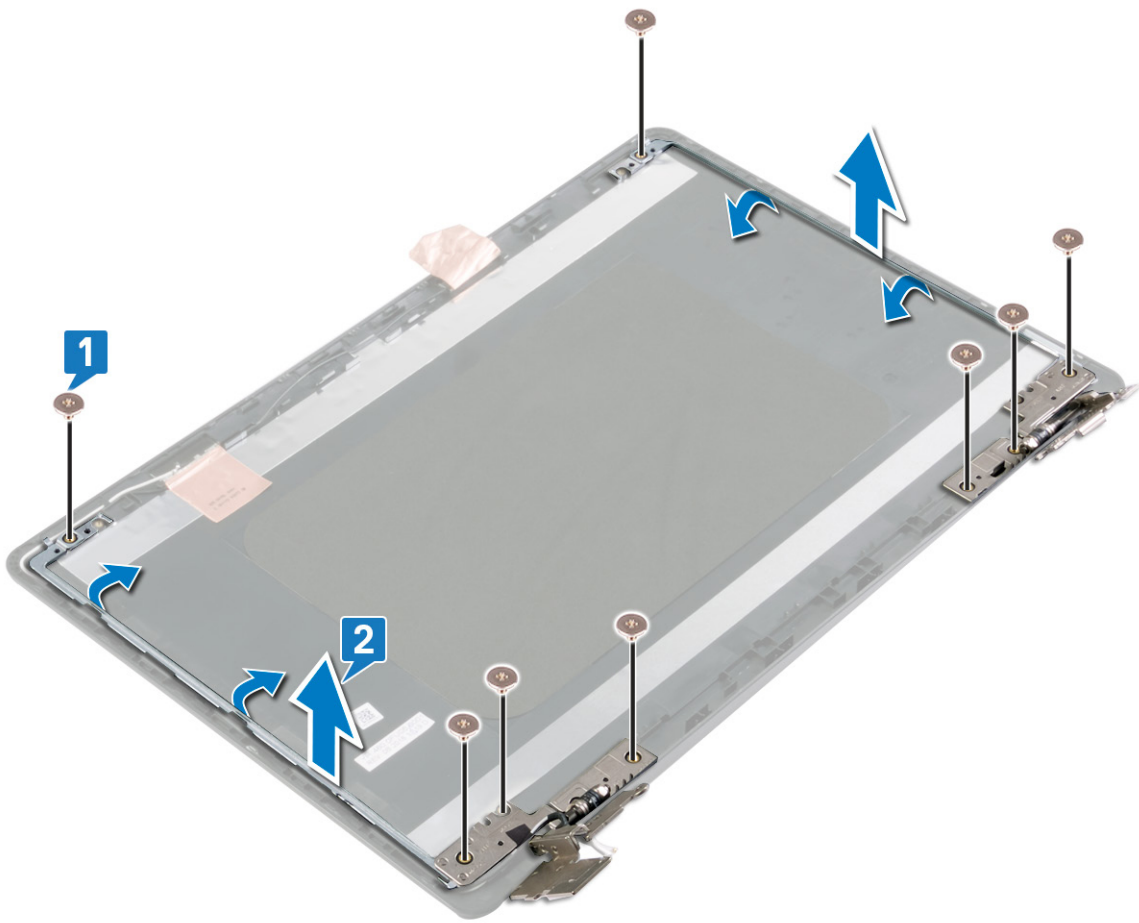

Montáž závěsů displeje

POZNÁMKA: Před manipulací s vnitřními částmi počítače si přečtěte bezpečnostní informace dodané s počítačem a postupujte podle kroků popsaných v části [Před manipulací uvnitř počítače](#). Po dokončení práce uvnitř počítače postupujte podle pokynů v části [Po manipulaci uvnitř počítače](#). Další informace o vzorových postupech v oblasti bezpečnosti naleznete na domovské stránce Regulatory Compliance (Soulad s předpisy) na adrese www.dell.com/regulatory_compliance.

Postup

Kroky

1. Zarovnejte otvory pro šrouby na pantech displeje a držácích s otvory pro šrouby v zadním krytu displeje a sestavě antény.
2. Zašroubujte osm šroubů (M2x2), které připevňují držáky pantu displeje k zadnímu krytu displeje a sestavě antény.

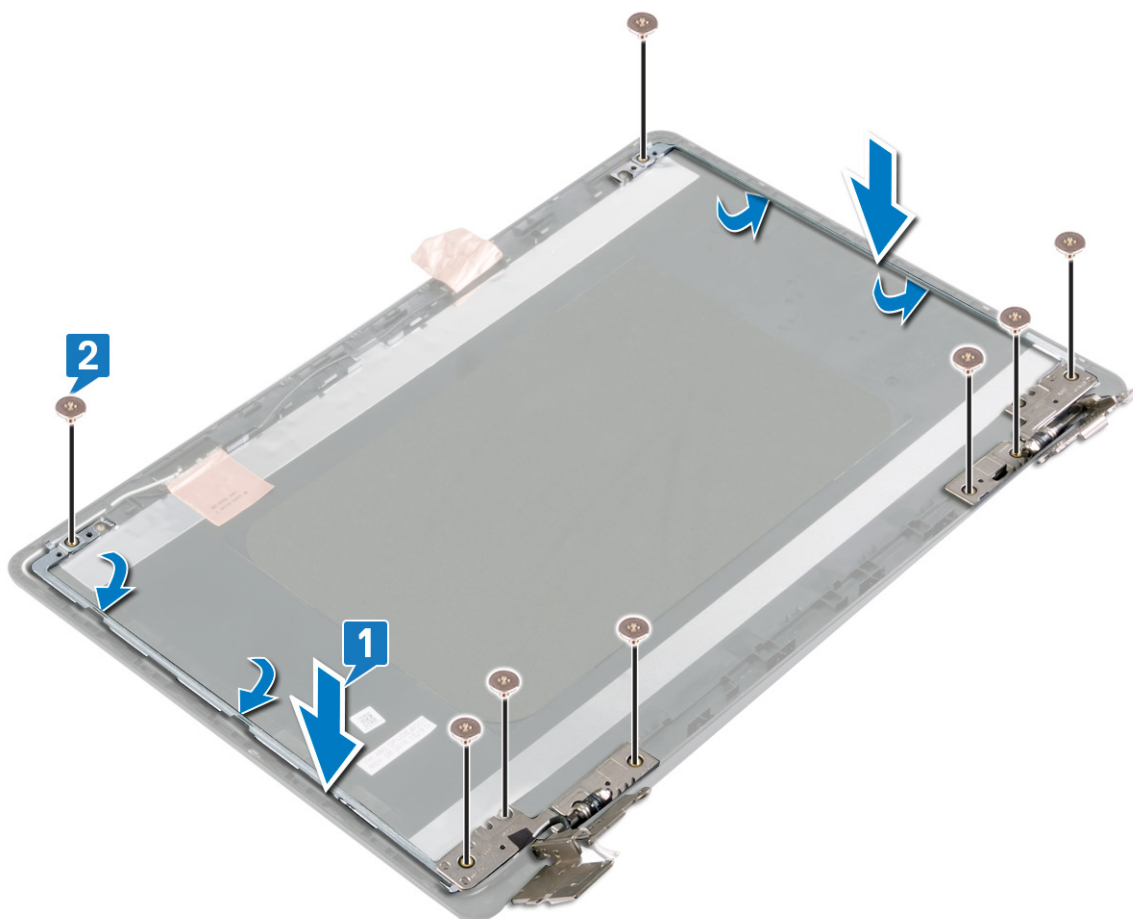

Následné kroky

Kroky

1. Nasaďte [panel displeje](#) zpět.
2. Nasaďte [čelní kryt \(bezel\) displeje](#).
3. Nasaďte [sestavu displeje](#) zpět.
4. Namontujte [bezdrátovou kartu](#).
5. Nasaďte [spodní kryt](#).

Vyjmutí kabelu displeje

POZNÁMKA: Před manipulací s vnitřními částmi počítače si přečtěte bezpečnostní informace dodané s počítačem a postupujte podle kroků popsaných v části [Před manipulací uvnitř počítače](#). Po dokončení práce uvnitř počítače postupujte podle pokynů v části [Po manipulaci uvnitř počítače](#). Další informace o vzorových postupech v oblasti bezpečnosti naleznete na domovské stránce Regulatory Compliance (Soulad s předpisy) na adrese www.dell.com/regulatory_compliance.

Přípravné kroky

Kroky

1. Sejměte [spodní kryt](#).
2. Demontujte [bezdrátovou kartu](#).
3. Demontujte [sestavu displeje](#).
4. Demontujte [čelní kryt displeje \(bezel\)](#).
5. Vyjměte [panel displeje](#).
6. Demontujte [kameru](#).

Postup

Kroky

1. Poznačte si vedení kabelu displeje a vyjměte kabel z vodiček na zadním krytu displeje a sestavě antény.
2. Vyjměte kabel displeje ze zadního krytu displeje a sestavy antény.

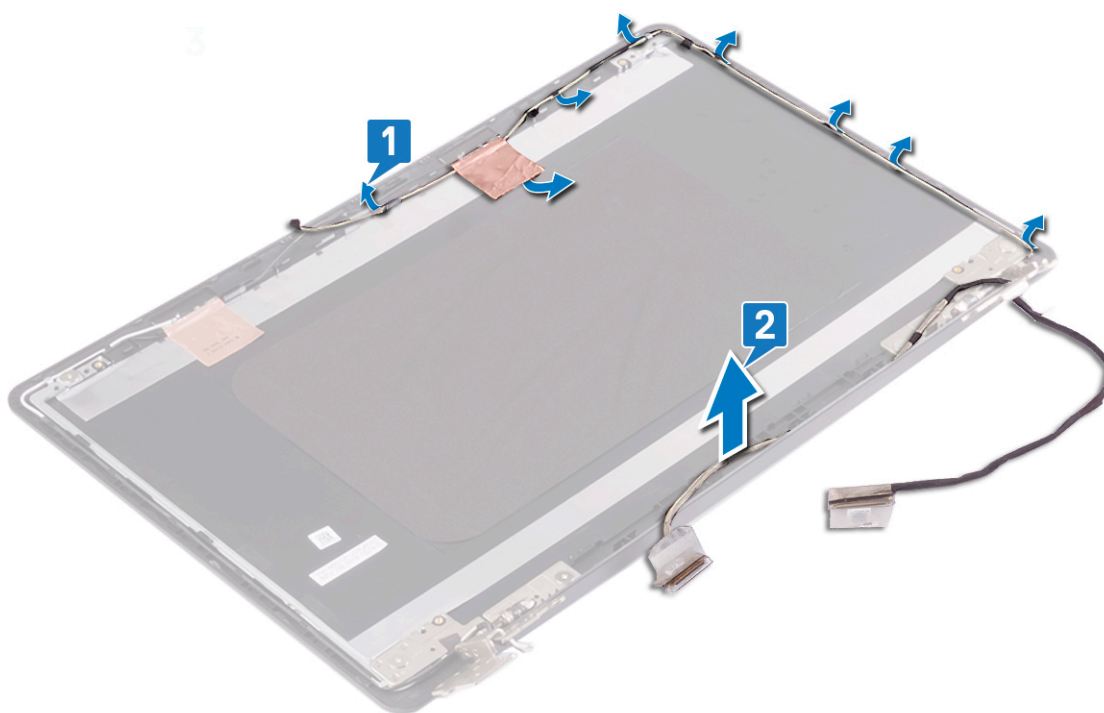

Výměna kabelu displeje

POZNÁMKA: Před manipulací s vnitřními částmi počítače si přečtěte bezpečnostní informace dodané s počítačem a postupujte podle kroků popsaných v části [Před manipulací uvnitř počítače](#). Po dokončení práce uvnitř počítače postupujte podle pokynů v části [Po manipulaci uvnitř počítače](#). Další informace o vzorových postupech v oblasti bezpečnosti naleznete na domovské stránce Regulatory Compliance (Soulad s předpisy) na adrese www.dell.com/regulatory_compliance.

Postup

Kroky

Protáhněte kabel displeje vodičky na zadním krytu displeje a sestavě antény.

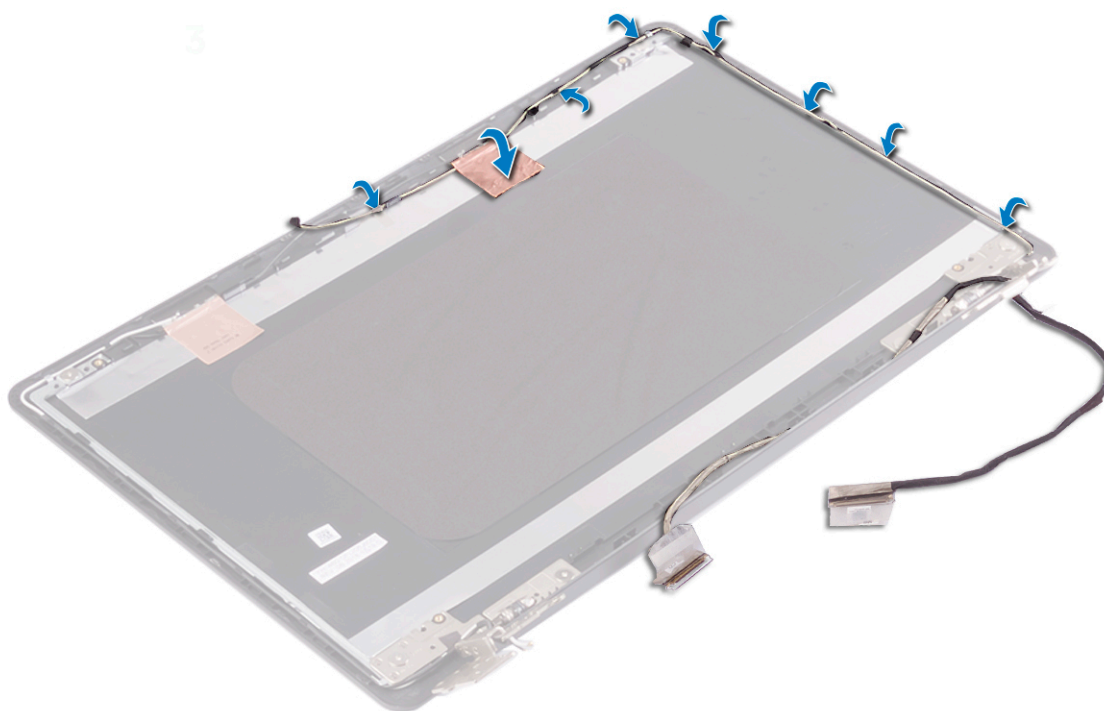

Následné kroky

Kroky

1. Namontujte [kameru](#).
2. Nasad'te [panel displeje](#) zpět.
3. Nasad'te [čelní kryt \(bezel\) displeje](#).
4. Nasad'te [sestavu displeje](#) zpět.
5. Namontujte [bezdrátovou kartu](#).
6. Nasad'te [spodní kryt](#).

Vyjmutí zadního krytu displeje a sestavy antény

POZNÁMKA: Před manipulací s vnitřními částmi počítače si přečtěte bezpečnostní informace dodané s počítačem a postupujte podle kroků popsaných v části [Před manipulací uvnitř počítače](#). Po dokončení práce uvnitř počítače postupujte podle pokynů v části [Po manipulaci uvnitř počítače](#). Další informace o vzorových postupech v oblasti bezpečnosti naleznete na domovské stránce Regulatory Compliance (Soulad s předpisy) na adrese www.dell.com/regulatory_compliance.

Přípravné kroky

Kroky

1. Sejměte [spodní kryt](#).
2. Demontujte [bezdrátovou kartu](#).
3. Demontujte [sestavu displeje](#).
4. Demontujte [čelní kryt displeje \(bezel\)](#).
5. Demontujte [kameru](#).
6. Vyjměte [panel displeje](#).
7. Demontujte [závěsy displeje](#).
8. Odpojte [kabel displeje](#).

Postup

O této úloze

Po provedení všech výše uvedených kroků zbývá pouze zadní kryt displeje a sestava antény.

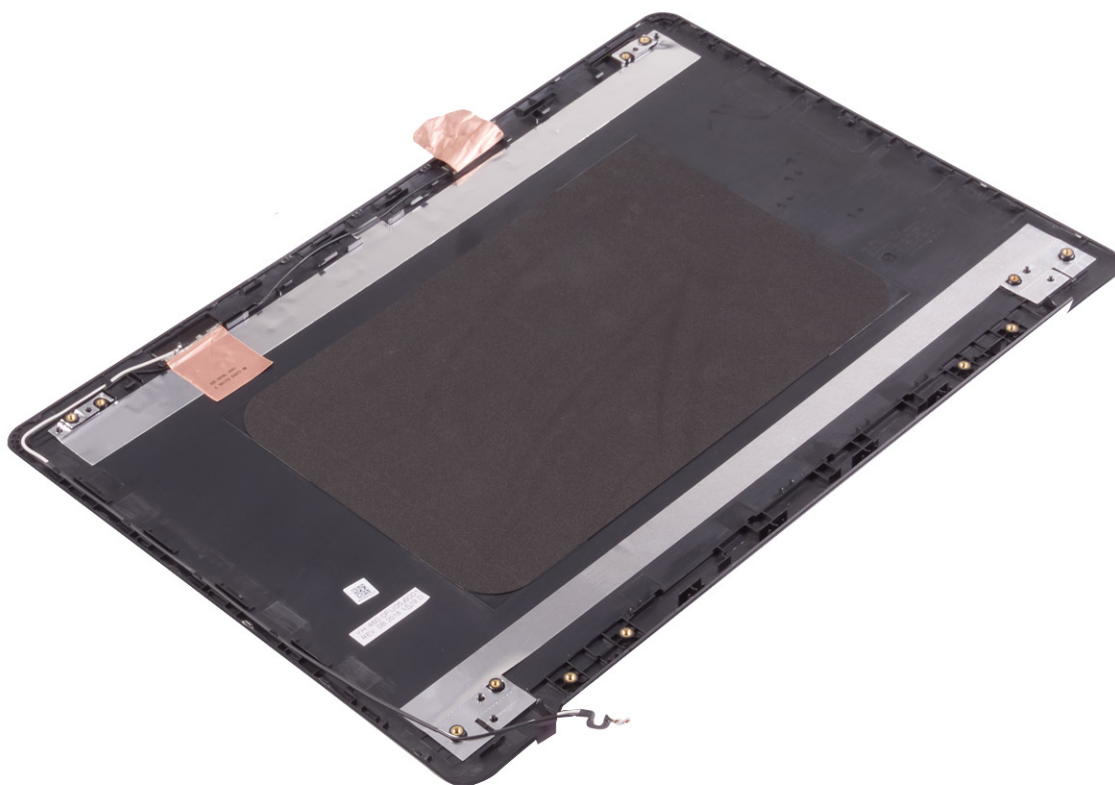

Montáž zadního krytu displeje a sestavy antény

POZNÁMKA: Před manipulací s vnitřními částmi počítače si přečtěte bezpečnostní informace dodané s počítačem a postupujte podle kroků popsaných v části [Před manipulací uvnitř počítače](#). Po dokončení práce uvnitř počítače postupujte podle pokynů v části [Po manipulaci uvnitř počítače](#). Další informace o vzorových postupech v oblasti bezpečnosti naleznete na domovské stránce Regulatory Compliance (Soulad s předpisy) na adrese www.dell.com/regulatory_compliance.

Postup

Kroky

Položte zadní kryt displeje a sestavu antény na čistý a rovný povrch.



Následné kroky

Kroky

1. Připojte [kabel displeje](#).
2. Namontujte [závěsy displeje](#).

3. Nasad'te [panel displeje](#) zpět.
4. Namontujte [kameru](#).
5. Nasad'te [čelní kryt \(bezel\) displeje](#).
6. Nasad'te [sestavu displeje](#) zpět.
7. Namontujte [bezdrátovou kartu](#).
8. Nasad'te [spodní kryt](#).

Ovladače zařízení

Nástroj pro instalaci softwaru Intel Chipset

V okně Správce zařízení zkontrolujte, zda je nainstalovaný ovladač čipové sady.

Z webu www.dell.com/support nainstalujte aktualizace čipové sady Intel.

Ovladače videa

V okně Správce zařízení zkontrolujte, zda je nainstalovaný ovladač grafické karty.

Nainstalujte aktualizaci ovladače ze stránky www.dell.com/support.

Ovladač Intel Serial IO

Ve Správci zařízení zkontrolujte, zda je nainstalován ovladač Intel Serial IO.

Z webu www.dell.com/support nainstalujte aktualizace ovladačů.

Ovladač Intel Trusted Execution Engine Interface

Ve Správci zařízení zkontrolujte, zda je nainstalován ovladač rozhraní modulu Intel Trusted Execution.

Z webu www.dell.com/support nainstalujte aktualizaci ovladače.

Ovladač Intel Virtual Button

Ve Správci zařízení zkontrolujte, zda je nainstalován ovladač Intel Virtual Button.

Z webu www.dell.com/support nainstalujte aktualizace ovladačů.

Ovladače bezdrátového připojení a Bluetooth

V okně Správce zařízení zkontrolujte, zda je nainstalovaný ovladač síťové karty.

Z webu www.dell.com/support nainstalujte aktualizace ovladačů.

V okně Správce zařízení zkontrolujte, zda je nainstalovaný ovladač Bluetooth.

Z webu www.dell.com/support nainstalujte aktualizace ovladačů.

Nastavení systému

POZNÁMKA: V závislosti na počítači a nainstalovaných zařízeních se nemusí některé z uvedených položek zobrazovat.

Konfigurace systému

VÝSTRAHA: Pokud nejste odborným uživatelem počítače, nastavení konfiguračního programu BIOS neměňte. Některé změny by mohly způsobit nesprávnou funkci počítače.

POZNÁMKA: Než začnete používat konfigurační program systému BIOS, doporučuje se zapsat si informace z obrazovek tohoto programu pro pozdější potřebu.

Konfigurační program BIOS použijte, když chcete:

- získat informace o hardwaru nainstalovaném v počítači, například o množství paměti RAM a velikosti pevného disku,
- změnit informace o konfiguraci systému,
- nastavit nebo změnit uživatelské možnosti, například heslo uživatele, typ nainstalovaného pevného disku a zapnutí nebo vypnutí základních zařízení.

Přístup k programu nastavení systému BIOS

Kroky

1. Zapněte (nebo restartujte) počítač.
2. Během testu POST, při zobrazení loga DELL vyčkejte na zobrazení výzvy ke stisknutí klávesy F2 a poté ihned stiskněte klávesu F2.

POZNÁMKA: Výzva F2 signalizuje, že probíhá inicializace klávesnice. Tato výzva se může zobrazit velmi rychle, je tedy nutné se na ni připravit a poté stisknout klávesu F2. Pokud klávesu F2 stisknete před zobrazením výzvy F2, nebude stisk zaregistrován. Pokud čekáte příliš dlouho a zobrazí se logo operačního systému, počkejte, dokud se nezobrazí plocha. Poté počítač vypněte a opakujte postup.

Navigační klávesy

POZNÁMKA: V případě většiny možností nastavení systému se provedené změny zaznamenají, ale použijí se až po restartu počítače.

Klávesy	Navigace
Šipka nahoru	Přechod na předchozí pole.
Šipka dolů	Přechod na další pole.
Vstoupit	Výběr hodnoty ve vybraném poli (je-li to možné) nebo přechod na odkaz v poli.
Mezerník	Rozbalení a sbalení rozevírací nabídky (je-li to možné).
Karta	Přechod na další specifickou oblast.
Esc	Přechod na předchozí stránku, dokud se nezobrazí hlavní obrazovka. Stisknutí klávesy Esc na hlavní obrazovce zobrazí zprávu s požadavkem o uložení veškerých neuložených změn a restartuje systém.

Sekvence spuštění

Funkce Sekvence spuštění nabízí rychlý a pohodlný způsob, jak obejít pořadí spuštění definované v konfiguraci systému a spustit systém přímo z určitého zařízení (např. optická jednotka nebo pevný disk). Během testu POST (Power-on Self Test), jakmile se zobrazí logo Dell, můžete:

- Otevřít nabídku Nastavení systému stisknutím klávesy F2.
- Otevřete jednorázovou nabídku zavádění systému stisknutím klávesy F12.

Jednorázová nabídka zavádění systému obsahuje zařízení, ze kterých můžete spustit počítač, a možnost diagnostiky. Možnosti nabídky zavádění jsou následující:

- Vyjímatelný disk (je-li k dispozici)
- Pevný disk STXXXX (je-li k dispozici)
 **POZNÁMKA:** XXX představuje číslo jednotky SATA.
- Optická jednotka (je-li k dispozici)
- Pevný disk SATA (je-li k dispozici)
- Diagnostika

Na obrazovce se sekvencí spuštění jsou k dispozici také možnosti přístupu na obrazovku nástroje Nastavení systému.

Vymazání nastavení CMOS

O této úloze

 **VÝSTRAHA:** Vymazáním nastavení CMOS resetujete nastavení systému BIOS v počítači.

Kroky

1. Sejměte [spodní kryt](#).
2. Odpojte kabel baterie od základní desky.
3. Vyjměte [knoflíkovou baterii](#).
4. Počkejte jednu minutu.
5. Vložte [knoflíkovou baterii](#).
6. Připojte kabel baterie k základní desce.
7. Nasaďte [spodní kryt](#).

Vymazání hesla k systému BIOS (nastavení systému) a systémových hesel

O této úloze

Potřebujete-li vymazat systémové heslo nebo heslo k systému BIOS, kontaktujte technickou podporu společnosti Dell dle popisu na webové stránce www.dell.com/contactdell.

 **POZNÁMKA:** Více informací o způsobu resetování hesel k systému Windows nebo k určité aplikaci naleznete v dokumentaci k systému Windows nebo k dané aplikaci.

Řešení potíží

Manipulace s vyboulenými lithium-iontovými bateriemi

Jako většina notebooků i notebooky Dell používají lithium-iontové baterie. Jedním z takových typů baterií je lithium-iontová polymerová baterie. Lithium-iontové polymerové baterie se v posledních letech těší zvýšené oblibě a staly se standardní výbavou v elektronickém odvětví díky oblibě u zákazníků, která pramení z tenké konstrukce (především v novějších, velmi tenkých notebookech) a dlouhé životnosti baterií. Neoddělitelným průvodním jevem lithium-iontové polymerové technologie je možnost vyboulení bateriových článků.

Vyboulená baterie může ovlivnit výkon notebooku. Aby nemohlo dojít k dalšímu poškození krytu zařízení nebo interních součástí a následné poruše, přestaňte notebook používat, odpojte napájecí adaptér a nechte baterii vybit.

Vyboulené baterie by se neměly používat. Je třeba je vyměnit a vhodným způsobem zlikvidovat. Doporučujeme kontaktovat podporu produktů společnosti Dell, kde vám sdělí možnosti výměny vyboulené baterie v rámci platné záruky nebo smlouvy o poskytování služeb, včetně možnosti výměny autorizovaným servisním technikem společnosti Dell.

Manipulace a výměna lithium-iontových baterií se řídí následujícími pokyny:

- Při manipulaci s lithium-iontovými bateriemi postupujte opatrně.
- Před vyjmutím ze systému baterii vybijte. Baterii lze vybit odpojením napájecího adaptéru od systému a provozem systému pouze na baterii. Jakmile se systém při stisknutí vypínače znovu nespustí, je baterie zcela vybitá.
- Nerozbíjejte, neupouštějte, nedeformujte ani neprobíjejte baterii cizími objekty.
- Nevystavujte baterii vysokým teplotám a nerozebírejte bateriové sady a články.
- Nevyvíjejte tlak na povrch baterie.
- Neohýbejte baterii.
- Nepoužívejte k vypáčení nebo vytažení baterie žádné nástroje.
- Pokud se baterie zasekne v zařízení následkem vyboulení, nepokoušejte se ji uvolnit. Propíchnutí, ohnutí nebo rozbití baterie může být nebezpečné.
- Nepokoušejte se do notebooku namontovat poškozenou nebo vyboulenou baterii.
- Vyboulené baterie kryté zárukou je třeba vrátit společnosti Dell ve schváleném přepravním obalu (dodaném společností Dell). Důvodem je dodržení přepravních předpisů. Vyboulené baterie, které zárukou kryty nejsou, je třeba zlikvidovat ve schváleném recyklačním středisku. Kontaktujte podporu produktů společnosti Dell na stránkách <https://www.dell.com/support> a vyžádejte si pomoc a další pokyny.
- V případě použití baterie od jiného výrobce než společnosti Dell nebo nekompatibilní baterie hrozí zvýšené nebezpečí požáru nebo výbuchu. Baterii nahrazujte pouze kompatibilní baterií určenou pro váš počítač, kterou zakoupíte u společnosti Dell. V tomto počítači nepoužívejte baterie vyjmuté z jiných počítačů. Vždy objednávejte originální baterie na stránkách <https://www.dell.com> nebo jiným způsobem přímo od společnosti Dell.

Lithium-iontové baterie se mohou vyboulit z různých důvodů, například kvůli stáří, počtu nabíjecích cyklů nebo působení vysokých teplot. Více informací o zvýšení výkonnosti a životnosti baterie v notebooku a minimalizaci možnosti vzniku uvedeného problému naleznete v článku [Baterie v notebookech Dell – často kladené dotazy](#).

Aktualizace systému BIOS v prostředí systému Windows

Kroky

1. Přejděte na web www.dell.com/support.
2. Klikněte na možnost **Podpora produktu**. Do pole **Vyhledat podporu**, zadejte výrobní číslo počítače a klikněte na možnost **Vyhledat**.

POZNÁMKA: Pokud výrobní číslo nemáte k dispozici, použijte k automatickému rozpoznání počítače funkci nástroje SupportAssist. Můžete rovněž použít ID produktu nebo ručně vyhledat model počítače.

3. Klikněte na možnost **Ovladače a soubory ke stažení**. Rozbalte nabídku **Najít ovladače**.

4. Vyberte operační systém nainstalovaný v počítači.
5. V rozbalovací nabídce **Kategorie** vyberte možnost **BIOS**.
6. Vyberte nejnovější verzi systému BIOS a kliknutím na odkaz **Stáhnout** stáhněte soubor se systémem BIOS do počítače.
7. Po dokončení stahování přejděte do složky, kam jste soubor s aktualizací systému BIOS uložili.
8. Dvakrát klikněte na ikonu souboru s aktualizací systému BIOS a postupujte podle pokynů na obrazovce.
Další informace najdete v článku [000124211](#) znalostní báze na adrese www.dell.com/support.

Aktualizace systému BIOS pomocí jednotky USB v prostředí systému Windows

Kroky

1. Postupujte podle kroků 1 až 6 v části [Aktualizace systému BIOS v prostředí systému Windows](#) a stáhněte si nejnovější aktualizací soubor pro systém BIOS.
2. Vytvořte spustitelnou jednotku USB. Další informace naleznete v článku znalostní báze [000145519](#) na adrese www.dell.com/support.
3. Zkopírujte aktualizací soubor systému BIOS na spustitelnou jednotku USB.
4. Připojte spustitelnou jednotku USB k počítači, který potřebuje aktualizaci systému BIOS.
5. Restartujte počítač a stiskněte klávesu **F12**.
6. Zvolte jednotku USB z **Jednorázové nabídky spuštění**.
7. Zadejte název aktualizací souboru systému BIOS a stiskněte klávesu **Enter**.
Zobrazí se **Nástroj pro aktualizaci systému BIOS**.
8. Postupujte podle pokynů na obrazovce a dokončete aktualizaci systému BIOS.

Kontrola výkonu nástroje Dell SupportAssist před spuštěním operačního systému

O této úloze

Diagnostika SupportAssist (známá také jako diagnostika systému) provádí celkovou kontrolu hardwaru. Diagnostika Dell SupportAssist s kontrolou výkonu systému před spuštěním je integrována do systému BIOS a je spouštěna interně systémem BIOS. Integrovaná diagnostika systému poskytuje sadu možností pro konkrétní zařízení nebo jejich skupiny a umožní vám:

- Spouštět testy automaticky nebo v interaktivním režimu
- Opakovat testy
- Zobrazit nebo ukládat výsledky testů
- Procházet testy a využitím dalších možností testu získat dodatečné informace o zařízeních, u kterých test selhal.
- Prohlížet stavové zprávy s informacemi o úspěšném dokončení testu
- Prohlížet chybové zprávy s informacemi o problémech, ke kterým během testu došlo

 **POZNÁMKA:** Některé testy pro konkrétní zařízení vyžadují zásah uživatele. Při provádění diagnostických testů buďte vždy přítomni u terminálu počítače.

Další informace naleznete v části <https://www.dell.com/support/kbdoc/000180971>.

Spuštění kontroly výkonu nástrojem SupportAssist před spuštěním operačního systému

Kroky

1. Zapněte počítač.
2. Během spouštění počítače vyčkejte na zobrazení loga Dell a stiskněte klávesu F12.
3. Na obrazovce se spouštěcí nabídkou vyberte možnost **Diagnostika**.
4. Klikněte na šipku v levém dolním rohu.
Zobrazí se úvodní obrazovka diagnostiky.

5. Klikněte na šipku v pravém dolním rohu a přejděte na výpis stránek.
Zobrazí se detekované položky.
6. Chcete-li spustit diagnostický test u konkrétního zařízení, stiskněte klávesu Esc a kliknutím na tlačítko **Ano** diagnostický test ukončete.
7. V levém podokně vyberte požadované zařízení a klepněte na tlačítko **Spustit testy**.
8. V případě jakéhokoli problému se zobrazí chybové kódy.
Chybový kód a ověřovací číslo si poznamenejte a obraťte se na společnost Dell.

Indikátory diagnostiky systému

Indikátor stavu napájení a baterie

Indikátor stavu napájení a baterie indikuje stav napájení a baterie v počítači. Existují tyto stavy napájení:

Svítil bíle: napájecí adaptér je připojen a baterie je nabitá na více než 5 %.

Svítil oranžově: počítač je napájen z baterie a ta je nabitá na méně než 5 %.

Nesvítil:

- Napájecí adaptér je připojen a baterie je plně nabitá.
- Počítač je napájen z baterie a ta je nabitá na více než 5 %.
- Počítač je v režimu spánku, hibernace nebo je vypnutý.

Indikátor stavu napájení a baterie může blikat oranžově nebo bíle, v závislosti na předdefinovaných „kódech pípání“, které indikují různé závady.

Příklad: Indikátor stavu napájení a baterie oranžově dvakrát zabliká, následuje pauza a potom zabliká třikrát bíle a následuje pauza. Tento vzor blikání 2, 3 pokračuje, dokud se počítač nevypne, což signalizuje, že nebyla detekována žádná paměť nebo RAM.

Následující tabulka ukazuje různé vzory signalizace indikátoru stavu napájení a baterie a související problémy.

i **POZNÁMKA:** Následující diagnostické kódy indikátoru a doporučená řešení slouží servisním technikům společnosti Dell k odstraňování problémů. Odstraňování problémů a opravy byste měli provádět pouze po autorizaci nebo výzvě tým technické pomoci Dell. Na škody způsobené neoprávněným servisním zásahem se nevztahuje záruka společnosti Dell.

Tabulka 3. Diagnostické signály indikátoru LED

Kódy diagnostických indikátorů (oranžová, bílá)	Popis problému
2, 1	Selhání procesoru
2, 2	Základní deska: selhání systému BIOS nebo paměti ROM (Read-Only Memory)
2, 3	Nezjištěna žádná paměť nebo RAM (Random-Access Memory)
2, 4	Selhání paměti nebo RAM (Random-Access Memory)
2, 5	Nainstalovaná neplatná paměť
2, 6	Chyba základní desky nebo čipové sady
2, 7	Selhání displeje – zpráva systému SBIOS
3, 1	Selhání knoflíkové baterie
3, 2	Chyba rozhraní PCI / grafické karty / čipu
3, 3	Bitová kopie pro obnovení systému nebyla nalezena.
3, 4	Bitová kopie pro obnovení systému byla nalezena, ale je neplatná.
3, 5	Závada napájecí větve
3, 6	Neúplná aktualizace systému BIOS
3, 7	Chyba rozhraní Management Engine (ME)

Povolení paměti Intel Optane

Kroky

1. Na panelu úloh klikněte na políčko vyhledávání a zadejte text **Úložná technologie Intel Rapid**.
2. Klikněte na možnost **Úložná technologie Intel Rapid**.
Zobrazí se okno **Úložná technologie Intel Rapid**.
3. Na kartě **Stav** kliknutím na možnost **Povolit** povolte paměť Intel Optane.
4. Na obrazovce s varováním zvolte kompatibilní rychlou jednotku a poté kliknutím na tlačítko **Ano** pokračujte v procesu povolení paměti Intel Optane.
5. Kliknutím na položky **Paměť Intel Optane** > **Restartovat** dokončíte proces povolení paměti Intel Optane.

 **POZNÁMKA:** Některé aplikace může být po povolení potřeba až třikrát spustit, než se naplno projeví zvýšený výkon.

Zakázání paměti Intel Optane

O této úloze

 **VÝSTRAHA:** Po zakázání paměti Intel Optane neodinstalovávejte ovladač pro technologii Intel Rapid Storage, jinak dojde k chybě s modrou obrazovkou. Uživatelské rozhraní úložné technologie Intel Rapid lze odstranit bez odinstalování ovladače.

 **POZNÁMKA:** Paměť Intel Optane je nutné zakázat před demontáží úložného zařízení SATA s akcelerací pomocí paměťového modulu Intel Optane z počítače.

Kroky

1. Na panelu úloh klikněte na políčko vyhledávání a zadejte text **Úložná technologie Intel Rapid**.
2. Klikněte na možnost **Úložná technologie Intel Rapid**.
Zobrazí se okno **Úložná technologie Intel Rapid**.
3. Na kartě **Paměť Intel Optane** kliknutím na možnost **Zakázat** zakažte paměť Intel Optane.

 **POZNÁMKA:** Pro počítače, v nichž paměť Intel Optane figuruje jako primární úložiště, tuto paměť nezakazujte. Volba **Zakázat** bude nepřístupná.

4. Varování odsouhlasíte kliknutím na tlačítko **Ano**.
Zobrazí se průběh procesu zakázání.
5. Kliknutím na možnost **Restartovat** dokončíte proces zakázání paměti Intel Optane, poté se počítač restartuje.

Restart napájení sítě Wi-Fi

O této úloze

Pokud počítač nemůže přistupovat k internetu kvůli problému s konektivitou Wi-Fi, můžete provést restart napájení sítě Wi-Fi. Následující postup obsahuje kroky potřebné k provedení restartu napájení sítě Wi-Fi.

 **POZNÁMKA:** Někteří poskytovatelé internetového připojení poskytují kombinované zařízení modem-směrovač.

Kroky

1. Vypněte počítač.
2. Vypněte modem.
3. Vypněte bezdrátový směrovač.
4. Počkejte 30 sekund.
5. Zapněte bezdrátový směrovač.
6. Zapněte modem.

7. Zapněte počítač.

Odstranění zbytkové statické elektřiny (úplný reset)

O této úloze

Flea power je zbytková statická elektřina, která zůstává v počítači i po jeho vypnutí a vyjmutí baterie.

Z bezpečnostních důvodů a kvůli ochraně citlivých elektronických součástí počítače je třeba před demontáží nebo výměnou jakékoli součásti počítače odstranit statickou elektřinu.

Odstranění statické elektřiny, známé také jako „úplný reset“, je rovněž běžný krok při odstraňování problémů, jestliže se počítač nezapíná nebo nespouští do operačního systému.

Postup odstranění zbytkové statické elektřiny (úplný reset)

Kroky

1. Vypněte počítač.
2. Odpojte napájecí adaptér od počítače.
3. Sejměte spodní kryt.
4. Vyjměte baterii.
5. Stisknutím a podržením vypínače po dobu 20 sekund vybijte statickou elektřinu.
6. Nainstalujte baterii.
7. Nasad'te spodní kryt..
8. Připojte napájecí adaptér do počítače.
9. Zapněte počítač.





POZNÁMKA: Více informací o úplném resetování naleznete v článku [000130881](#) znalostní databáze na adrese www.dell.com/support/home/cs-cz.

Nápověda a kontakt na společnost Dell

Zdroje pro vyhledání nápovědy

Informace a nápovědu k produktům a službám Dell můžete získat v těchto zdrojích samoobslužné pomoci.

Tabulka 4. Zdroje pro vyhledání nápovědy

Zdroje pro vyhledání nápovědy	Umístění zdrojů
Informace o produktech a službách společnosti Dell	www.dell.com
Aplikace My Dell	
Tipy	
Kontaktujte oddělení podpory	V hledání Windows zadejte text <code>Contact Support</code> a poté stiskněte klávesu <code>Enter</code> .
Nápověda k operačnímu systému online	www.dell.com/support/windows
Přístupujte ke špičkovým řešením, diagnostice, ovladačům a souborům ke stažení a získejte více informací o počítači prostřednictvím videí, návodů a dokumentů.	Počítač Dell má jedinečný identifikátor v podobě výrobního čísla nebo kódu Express Service Code. Chcete-li zobrazit relevantní podpůrné zdroje k počítači Dell, zadejte výrobní číslo nebo kód Express Service Code na stránce www.dell.com/support . Další informace o umístění výrobního čísla u vašeho počítače naleznete v části Vyhledání výrobního čísla u vašeho počítače .
Články ze znalostní báze Dell ohledně různých problémů s počítačem.	<ol style="list-style-type: none"> 1. Přejděte na web www.dell.com/support. 2. V liště nabídky na horní straně stránky vyberte možnost Podpora > Znalostní báze. 3. Do vyhledávacího pole na stránce Znalostní báze vložte klíčové slovo, téma nebo modelové číslo. Po kliknutí nebo ťuknutí na ikonu vyhledávání se zobrazí odpovídající články.

Kontaktování společnosti Dell

Informace o kontaktování společnosti Dell ohledně prodeje, technické podpory a záležitostí týkajících se zákaznického servisu naleznete na webu www.dell.com/contactdell.

 **POZNÁMKA:** Dostupnost se liší v závislosti na zemi/oblasti a produktu a některé služby nemusí být ve vaší zemi/oblasti k dispozici.

 **POZNÁMKA:** Pokud nemáte aktivní internetové připojení, můžete najít kontaktní informace na nákupní faktuře, balicím seznamu, účtence nebo v katalogu produktů společnosti Dell.