

# Inspiron 5584

## Servisni priručnik



## Napomene, oprezi i upozorenja

 **NAPOMENA:** NAPOMENA ukazuje na važne informacije koje vam pomažu da koristite svoj proizvod na bolji način.

 **OPREZ:** OPREZ naznačuje moguće oštećenje hardvera ili gubitak podataka i objašnjava kako izbjeći neki problem.

 **UPOZORENJE:** UPOZORENJE naznačuje moguće oštećenje imovine, osobne ozljede ili smrt.

<b>Poglavlje 1: Prije radova na unutrašnjosti računala</b> .....	<b>9</b>
Prije nego počnete.....	9
<b>Poglavlje 2: Nakon rada na unutrašnjosti računala</b> .....	<b>10</b>
<b>Poglavlje 3: Sigurnosne upute</b> .....	<b>11</b>
Zaštita od statičkog elektriciteta — ESD.....	11
Komplet za servisiranje na terenu u slučaju ESD-a.....	12
Transport osjetljivih komponenti.....	13
<b>Poglavlje 4: Preporučeni alati</b> .....	<b>14</b>
<b>Poglavlje 5: Popis vijaka</b> .....	<b>15</b>
<b>Poglavlje 6: Uklanjanje poklopca kućišta</b> .....	<b>17</b>
Postupak.....	17
<b>Poglavlje 7: Ponovno postavljanje poklopca kućišta</b> .....	<b>20</b>
Postupak.....	20
<b>Poglavlje 8: Uklanjanje baterije</b> .....	<b>22</b>
Mjere opreza za litij-ionsku bateriju.....	22
Predradnje.....	22
Postupak.....	22
<b>Poglavlje 9: Ponovno postavljanje baterije</b> .....	<b>24</b>
Mjere opreza za litij-ionsku bateriju.....	24
Postupak.....	24
Koraci nakon postupka.....	25
<b>Poglavlje 10: Uklanjanje memorijskih modula</b> .....	<b>26</b>
Uklanjanje zvučnika.....	26
Predradnje.....	26
Postupak.....	26
Postupak.....	27
<b>Poglavlje 11: Ponovno postavljanje memorijskih modula</b> .....	<b>29</b>
Postupak.....	29
Ponovno postavljanje zvučnika.....	29
Postupak.....	29
Koraci nakon postupka.....	30
<b>Poglavlje 12: Uklanjanje kartice za bežičnu vezu</b> .....	<b>31</b>

Predradnje.....	31
Postupak.....	31
<b>Poglavlje 13: Ponovno postavljanje kartice za bežičnu vezu.....</b>	<b>33</b>
Postupak.....	33
Koraci nakon postupka.....	34
<b>Poglavlje 14: Uklanjanje ventilatora.....</b>	<b>35</b>
Postupak.....	35
<b>Poglavlje 15: Ponovno postavljanje ventilatora.....</b>	<b>36</b>
Postupak.....	36
<b>Poglavlje 16: Uklanjanje SSD pogona/Intel Optane memorije.....</b>	<b>37</b>
Postupak.....	37
<b>Poglavlje 17: Ponovno postavljanje SSD pogona/Intel Optane memorije.....</b>	<b>39</b>
Postupak skidanja nosača vijka M.2.....	39
Postupak.....	40
<b>Poglavlje 18: Uklanjanje tvrdog pogona.....</b>	<b>43</b>
Predradnje.....	43
Postupak.....	43
<b>Poglavlje 19: Ponovno postavljanje tvrdog pogona.....</b>	<b>46</b>
Postupak.....	46
Koraci nakon postupka.....	47
<b>Poglavlje 20: Uklanjanje zvučnika.....</b>	<b>48</b>
Predradnje.....	48
Postupak.....	48
<b>Poglavlje 21: Ponovno postavljanje zvučnika.....</b>	<b>49</b>
Postupak.....	49
Koraci nakon postupka.....	49
<b>Poglavlje 22: Uklanjanje podloge osjetljive na dodir.....</b>	<b>50</b>
Predradnje.....	50
Postupak.....	50
<b>Poglavlje 23: Ponovno postavljanje podloge osjetljive na dodir.....</b>	<b>52</b>
Postupak.....	52
Koraci nakon postupka.....	53
<b>Poglavlje 24: Uklanjanje sklopa hladila.....</b>	<b>54</b>
Predradnje.....	54
Postupak.....	54

<b>Poglavlje 25: Ponovno postavljanje sklopa hladila.....</b>	<b>56</b>
Postupak.....	56
Koraci nakon postupka.....	57
<b>Poglavlje 26: Uklanjanje priključka adaptera za napajanje.....</b>	<b>58</b>
Uklanjanje sklopa zaslona.....	58
Predradnje.....	58
Postupak.....	58
Postupak.....	61
<b>Poglavlje 27: Ponovno postavljanje priključka adaptera za napajanje.....</b>	<b>63</b>
Postupak.....	63
Ponovno postavljanje sklopa zaslona.....	64
Postupak.....	64
Koraci nakon postupka.....	66
<b>Poglavlje 28: Uklanjanje I/O ploče.....</b>	<b>67</b>
Predradnje.....	67
Postupak.....	67
<b>Poglavlje 29: Ponovno postavljanje I/O ploče.....</b>	<b>70</b>
Postupak.....	70
Koraci nakon postupka.....	71
<b>Poglavlje 30: Uklanjanje baterije na matičnoj ploči.....</b>	<b>72</b>
Predradnje.....	72
Postupak.....	72
<b>Poglavlje 31: Ponovno postavljanje baterije na matičnoj ploči.....</b>	<b>73</b>
Postupak.....	73
Koraci nakon postupka.....	73
<b>Poglavlje 32: Uklanjanje ploče gumba za uključivanje/isključivanje.....</b>	<b>74</b>
Predradnje.....	74
Postupak.....	74
<b>Poglavlje 33: Ponovno postavljanje ploče s gumbom za uključivanje/isključivanje.....</b>	<b>76</b>
Postupak.....	76
Koraci nakon postupka.....	77
<b>Poglavlje 34: Uklanjanje gumba za uključivanje/isključivanje s čitačem otiska prsta.....</b>	<b>78</b>
Predradnje.....	78
Postupak.....	78
<b>Poglavlje 35: Ponovno postavljanje gumba za uključivanje/isključivanje s čitačem otiska prsta.....</b>	<b>80</b>
Postupak.....	80
Koraci nakon postupka.....	81

<b>Poglavlje 36: Uklanjanje sklopa zaslona.....</b>	<b>82</b>
Predradnje.....	82
Postupak.....	82
<b>Poglavlje 37: Ponovno postavljanje sklopa zaslona.....</b>	<b>85</b>
Postupak.....	85
Koraci nakon postupka.....	86
<b>Poglavlje 38: Uklanjanje matične ploče.....</b>	<b>87</b>
Predradnje.....	87
Postupak.....	87
<b>Poglavlje 39: Ponovno postavljanje matične ploče.....</b>	<b>91</b>
Postupak.....	91
Koraci nakon postupka.....	93
Unošenje servisne oznake u BIOS program za postavljanje sustava.....	93
<b>Poglavlje 40: Uklanjanje sklopa oslonca za ruku i tipkovnice.....</b>	<b>94</b>
Predradnje.....	94
Postupak.....	94
<b>Poglavlje 41: Ponovno postavljanje sklopa oslonca za ruku i tipkovnice.....</b>	<b>96</b>
Postupak.....	96
Koraci nakon postupka.....	96
<b>Poglavlje 42: Uklanjanje okvira zaslona.....</b>	<b>98</b>
Predradnje.....	98
Postupak.....	98
<b>Poglavlje 43: Ponovno postavljanje okvira zaslona.....</b>	<b>99</b>
Postupak.....	99
Koraci nakon postupka.....	99
<b>Poglavlje 44: Uklanjanje kamere.....</b>	<b>100</b>
Predradnje.....	100
Postupak.....	100
<b>Poglavlje 45: Ponovno postavljanje kamere.....</b>	<b>102</b>
Postupak.....	102
Koraci nakon postupka.....	103
<b>Poglavlje 46: Uklanjanje ploče zaslona.....</b>	<b>104</b>
Predradnje.....	104
Postupak.....	104
<b>Poglavlje 47: Ponovno postavljanje ploče zaslona.....</b>	<b>107</b>
Postupak.....	107

Koraci nakon postupka.....	108
<b>Poglavlje 48: Uklanjanje šarki zaslona.....</b>	<b>109</b>
Predradnje.....	109
Postupak.....	109
<b>Poglavlje 49: Ponovno postavljanje šarki zaslona.....</b>	<b>111</b>
Postupak.....	111
Koraci nakon postupka.....	111
<b>Poglavlje 50: Uklanjanje kabela zaslona.....</b>	<b>113</b>
Predradnje.....	113
Postupak.....	113
<b>Poglavlje 51: Ponovno postavljanje kabela zaslona.....</b>	<b>114</b>
Postupak.....	114
Koraci nakon postupka.....	114
<b>Poglavlje 52: Uklanjanje strašnjeg poklopca zaslona i sklopa antene.....</b>	<b>115</b>
Predradnje.....	115
Postupak.....	115
<b>Poglavlje 53: Ponovno postavljanje strašnjeg poklopca zaslona i sklopa antene.....</b>	<b>117</b>
Postupak.....	117
Koraci nakon postupka.....	117
<b>Poglavlje 54: Upravljački programi uređaja.....</b>	<b>119</b>
Uslužni softver za instalaciju Intel seta čipova.....	119
Upravljački programi za video.....	119
Upravljački program za Intel Serial IO.....	119
Sučelje tražilice Intel Trusted Execution.....	119
Upravljački program za Intel Virtual Button.....	119
Upravljački programi za bežičnu vezu i Bluetooth.....	119
<b>Poglavlje 55: Program za postavljanje sustava.....</b>	<b>120</b>
Program za postavljanje sustava.....	120
Ulaz u program za postavljanje BIOS-a.....	120
Navigacijske tipke.....	120
Redoslijed za podizanje sustava.....	121
Brisanje postavki CMOS-a.....	121
Brisanje zaporki BIOS-a (Postavljanje sustava) i sustava.....	121
<b>Poglavlje 56: Rješavanje problema.....</b>	<b>122</b>
Rukovanje napuhnutim litij-jonskim baterijama.....	122
Ažuriranje BIOS-a u sustavu Windows.....	122
Ažuriranje BIOS-a pomoću USB pogona u sustavu Windows.....	123
Dijagnostika provjere performansi sustava prije podizanja sustava Dell SupportAssist.....	123
Provjera performansi sustava prije podizanja sustava SupportAssist.....	123

Svjetla dijagnostike sustava.....	124
Omogućavanje memorije Intel Optane.....	125
Onemogućavanje memorije Intel Optane.....	125
Uključivanje i isključivanje napajanja za Wi-Fi.....	125
Ispraznite zaostali statički elektricitet (napravite vraćanje na tvorničke postavke).....	126
<b>Poglavlje 57: Dobivanje pomoći i kontaktiranje tvrtke Dell.....</b>	<b>127</b>

# Prije radova na unutrašnjosti računala

 **NAPOMENA:** Slike u ovom dokumentu mogu se razlikovati od vašeg računala ovisno o konfiguraciji koju ste naručili.

## Prije nego počnete

### Koraci

1. Spremite i zatvorite sve otvorene datoteke i zatvorite sve otvorene programe.

2. Isključite vaše računalo. Kliknite **Start** >  **Uključi/isključi** > **Isključi računalo**.

 **NAPOMENA:** Ako koristite neki drugi operacijski sustav, pogledajte dokumentaciju operacijskog sustava radi uputa o isključivanju.

3. Odspojite računalo i sve priključene uređaje iz njihovih električnih utičnica.

4. Iz vašeg računala odspojite sve priključene mrežne i periferne uređaje, poput tipkovnice, miša i monitora.

5. Uklonite sve medijske kartice i optičke diskove iz računala, ako postoje.

## Nakon rada na unutrašnjosti računala

### O ovom zadatku

 **OPREZ:** Ostavljanje dijelova ili vijaka unutar računala može ozbiljno oštetiti računalo.

### Koraci

1. Ponovno postavite sve vijke i provjerite da nema zaostalih vijaka unutar računala
2. Priključite sve vanjske uređaje, periferne ili kabele uklonjene prije rada na računalu.
3. Ponovno postavite sve medijske kartice, pogone i sve druge dijelove koje ste uklonili prije rada na računalu.
4. Priključite svoje računalo i sve priključene uređaje na njihove izvore električnog napajanja.
5. Uključite računalo.

## Sigurnosne upute

Sljedećih uputa pridržavajte se radi zaštite računala od moguće oštećenja i radi osiguranja osobne zaštite. Osim ako je drugačije navedeno, svaki postupak naveden u ovom dokumentu pretpostavlja da ste pročitali sigurnosne upute koje ste dobili zajedno s računalom.

**UPOZORENJE:** Prije rada na unutrašnjosti računala pročitajte sigurnosne upute koje ste dobili s računalom. Za dodatne sigurnosne informacije pogledate sukladnost sa zakonskim odredbama na [www.dell.com/regulatory\\_compliance](http://www.dell.com/regulatory_compliance).

**UPOZORENJE:** Odspojite računalo iz svih izvora napajanja prije otvaranja poklopca računala i ploča. Nakon što ste dovršili radove unutar računala, ponovno postavite sve pokrove, ploče i vijke prije priključivanja računala na električnu utičnicu.

**OPREZ:** Da biste izbjegli oštećivanje računala, osigurajte da je radna površina ravna, suha i čista.

**OPREZ:** Za izbjegavanje oštećivanja komponenti i kartica, rukujte s njima tako da ih držite za rubove, izbjegavajući dodirivati pinove i kontakte.

**OPREZ:** Trebate izvoditi samo popravke za rješavanje problema kao ovlašten ili pod smjernicama Dell tehničkog tima za pomoć. Vaše jamstvo ne pokriva oštećenja uzrokovana servisiranjem koje tvrtka Dell nije ovlasila. Pogledajte sigurnosne upute isporučene s proizvodom ili na adresi [www.dell.com/regulatory\\_compliance](http://www.dell.com/regulatory_compliance).

**OPREZ:** Prije nego što dotaknete bilo koji dio u unutrašnjosti svog računala, uzemljite se dodirivanjem neobojene metalne površine, poput metalnog dijela na poleđini računala. Dok radite, povremeno dotaknite neobojenu metalnu površinu kako bi se ispraznio statički elektricitet koji bi mogao oštetiti unutarnje komponente.

**OPREZ:** Kada odspajate kabel, povucite njegov priključak ili njegov jezičak, a ne sam kabel. Neki kabeli imaju priključke s jezičcima za zaključavanje ili ručnim vijcima koje morate odvojiti ili odvrnuti prije isključivanja kabela. Kada odspajate kabele, držite ih poravnate kako biste izbjegli savijanje pinova priključka. Kada priključujete kabele, provjerite jesu li ulazi i priključci točno orijentirani i poravnati.

**OPREZ:** Pritisnite i izbacite sve instalirane kartice iz čitača medijskih kartica.

**OPREZ:** Budite oprezni kada rukujete litij-ionskim baterijama u prijenosnim računalima. Napuhnute baterije ne bi se trebale koristiti i treba ih zamijeniti i propisno ukloniti.

**NAPOMENA:** Boja vašeg računala i određenih komponenti mogu se razlikovati od onih prikazanih u ovom dokumentu.

## Zaštita od statičkog elektriciteta — ESD

Statički elektricitet glavni je problem prilikom rukovanja elektroničkim komponentama, osobito osjetljivima kao što su kartice proširenja, procesori, memorijski DIMM-ovi i matične ploče. Vrlo slabi izboji mogu oštetiti strujne krugove na načine koji možda neće biti očititi, kao što su povremeni problemi u radu ili kraći vijek trajanja. Uza sve veće zahtjeve za niskom potrošnjom energije i većom gustoćom komponenti, zaštita od statičkog elektriciteta sve je važnija.

Zbog povećane gustoće poluvodiča upotrijebljenih u novim proizvodima tvrtke Dell, osjetljivost na statički elektricitet veća je nego kod njezinih starijih proizvoda. Stoga više nisu primjenjivi neki prethodno odobreni načini rukovanja dijelovima.

Dvije priznate vrste oštećenja statičkim elektricitetom su katastrofalni i povremeni kvarovi.

- **Katastrofalni** – ovi kvarovi obuhvaćaju oko 20 posto kvarova povezanih sa statičkim elektricitetom. Oštećenje uzrokuje neposredan i potpuni gubitak funkcije uređaja. Primjer katastrofalnog kvara je memorijski DIMM koji je primio elektrostatički udar i odmah pokazuje simptom „No POST/No Video“ uza zvučni signal koji označava memoriju koja nedostaje ili je neispravna.
- **Povremeni** – ovi kvarovi obuhvaćaju oko 80 posto kvarova uzrokovanih statičkim elektricitetom. Visoka stopa povremenih kvarova znači da se u većini slučajeva ne prepoznaje nastalo oštećenje. DIMM prima elektrostatički udar, ali funkcija je samo oslabljena i nisu primjetni vanjski simptomi oštećenja. Za konačno otkazivanje oslabljene komponente mogu biti potrebni tjedni ili mjeseci, a u međuvremenu može doći do degradacije integriteta memorije, povremenih pogrešaka memorije itd.

Vrsta oštećenja koju je teže prepoznati i otkloniti je ona povremena (poznata i kao latentna ili „šepanje“).

Da biste spriječili oštećenje statičkim elektricitetom, napravite sljedeće:

- Upotrijebite pravilno uzemljeni remen za ručni zglob. Upotreba bežičnih antistatičkih traka više nije dopuštena jer ne pružaju odgovarajuću zaštitu. Dodirivanje kućišta prije rukovanja dijelovima ne pruža odgovarajuću elektrostatičku zaštitu dijelova koji su osjetljiviji na takva oštećenja.
- Svim dijelovima osjetljivima na statički elektricitet rukujte na mjestima koja su od njega zaštićena. Ako je moguće, upotrijebite antistatičke podloge za pod i radni stol.
- Komponentu osjetljivu na statički elektricitet nemojte vaditi iz ambalaže dok ne budete spremni za njezino ugrađivanje. Prije odmatanja antistatičke ambalaže obavezno se oslobodite statičkog elektriciteta iz tijela.
- Komponentu osjetljivu na statički elektricitet prije transporta stavite u antistatički spremnik ili ambalažu.

## Komplet za servisiranje na terenu u slučaju ESD-a

Nenadzirani komplet za servisiranje na terenu najčešće je korišten servisni komplet. Svaki komplet za servisiranje na terenu sadrži tri glavne komponente: antistatički podložak, remen za ručni zglob i žicu uzemljenja.

### Sadržaj kompleta za servisiranje na terenu u slučaju ESD-a

Komponente kompleta za servisiranje na terenu u slučaju ESD-a su:

- **Antistatički podložak** – odvodi elektricitet i na njega se tijekom servisiranja i popravaka mogu stavljati dijelovi. Prilikom upotrebe antistatičkog podloška remen za ručni zglob treba biti čvrsto pritegnut, a žica uzemljenja spojena s podloškom i s bilo kojim nezaštićenim metalom na sustavu na kojem radite. Servisni dijelovi mogu se izvaditi iz kompleta i staviti izravno na podložak. Dijelovi osjetljivi na elektrostatički izboj sigurni su u ruci, na antistatičkom podlošku, u sustavu i u vrećici.
- **Remen za ručni zglob i žica uzemljenja** – mogu se povezati izravno između ručnog zgloba i nezaštićenog metala ako antistatički podložak nije potreban ili priključiti na antistatički podložak radi zaštite hardvera koji je trenutno postavljen na podložak. Fizička veza remena ručnog zgloba i žice uzemljenja između kože, antistatičkog podloška i hardvera naziva se uzemljenjem. Koristite samo komplete za servisiranje na terenu sa remenom za ručni zglob, podloškom i žicom uzemljenja. Nikad ne koristite remene za ručni zglob bez žice. Ne zaboravite da su unutarnje žice remena za ručni zglob podložne oštećenju uslijed uobičajenog habanja i trošenja te da ih treba redovito provjeravati kako bi se izbjeglo nehotično oštećenje hardvera. Preporučujemo da remen za ručni zglob i žicu uzemljenja provjeravate barem jedanput tjedno priborom za testiranje.
- **Pribor za testiranje antistatičkog remena za ručni zglob** – Žice unutar remena mogu se s vremenom oštetiti. Ako koristite nenadzirani komplet, najbolje je redovito provjeravati remen prije svakog servisnog poziva i najmanje jednom tjedno. Ovaj test najbolje je obavljati pomoću pribora za testiranje remena ručnog zgloba. Ako ne posjedujete vlastiti pribor za testiranje remena, obratite se lokalnom uredu. Za izvođenje testa priključite žicu uzemljenja remena za ručni zglob u pribor za testiranje dok je remen na vašem zglobu i pritisnite gumb za testiranje. Ako je test uspješan, zasvijetlit će se zelena lampica; u suprotnom će zasvijetliti crvena lampica i proizvesti zvučni signal.
- **Izolacijski elementi** – uređaje osjetljive na statički elektricitet, kao što su plastična sklopa hladila, ključno je držati podalje od unutarnjih dijelova koji su izolatori te su često pod visokim nabojem.
- **Radno okruženje** – prije primjene antistatičkog kompleta za servisiranje na terenu, procijenite situaciju na lokaciji klijenta. Na primjer, primjena kompleta u poslužiteljskom okruženju razlikuje se od primjene za stolna ili prijenosna računala. Poslužitelji se obično postavljaju na nosače u podatkovnim centrima. Stolna i prijenosna računala obično se nalaze na uredskim stolovima. Uvijek potražite veliko i ravno radno mjesto bez suvišnih predmeta na kojem možete primijeniti antistatički komplet i na kojem će vam ostati dovoljno prostora za sustav na kojem radite. Također, na radnome mjestu ne smije biti izolacijskih materijala koji mogu uzrokovati elektrostatički izboj. U području rada, izolatore poput stiropora i plastike treba odmaknuti najmanje 30 cm od osjetljivih dijelova prije dodirivanja bilo kojih dijelova hardvera.
- **Antistatička ambalaža** – svi uređaji osjetljivi na elektrostatički izboj moraju se slati i primati u antistatičkoj ambalaži. Preporuča se metalna ambalaža zaštićena od statičkog elektriciteta. Međutim, oštećeni dio uvijek vraćajte u istoj antistatičkoj vrećici i ambalaži iz koje ste preuzeli novi dio. Antistatičku vrećicu treba preklopiti i zatvoriti ljepljivom trakom te upotrijebiti iste spužvaste dijelove koji su bili u izvornoj kutiji u kojoj je novi dio isporučen. Uređaje osjetljive na statički elektricitet treba izvaditi iz ambalaže samo na radnoj površini zaštićenoj od statičkog elektriciteta, a dijelovi se ne smiju stavljati na antistatičku vrećicu jer je zaštićena samo njezina unutrašnjost. Dijelove stavljajte isključivo na dlan, antistatički podložak, u sustav ili u antistatičku vrećicu.
- **Transport osjetljivih dijelova** – Prilikom transporta dijelova osjetljivih na statički elektricitet, kao što su zamjenski dijelovi ili oni koje vraćate tvrtki Dell, ključno je staviti te dijelove u antistatičke vrećice radi sigurnog transporta.

## Sažetak zaštite od statičkog elektriciteta

Preporučujemo da svi terenski servisni tehničari uvijek koriste uobičajeni remen za ručni zglob sa žičnim uzemljenjem i zaštitni antistatički podložak prilikom servisiranja proizvoda tvrtke Dell. Osim toga, vrlo je važno da tehničari drže osjetljive dijelove odvojeno od izolatorskih dijelova tijekom servisiranja i da za transport osjetljivih dijelova upotrijebe antistatičke vrećice.

## Transport osjetljivih komponenti

Prilikom transporta komponenti osjetljivih na elektrostatički izboj, kao što su zamjenski dijelovi koji se vraćaju tvrtki Dell, ključno je staviti te dijelove u antistatičke vrećice radi sigurnog transporta.

## Podizanje opreme

Prilikom podizanja teške opreme primjenjujte sljedeće smjernice:

 **OPREZ: Nemojte podizati predmete teže od 25 kg. Uvijek potražite pomoć ili upotrijebite mehaničke dizalice.**

1. Zauzmite stabilan položaj. Razmaknite stopala i usmjerite palčeve prema van.
2. Zategnite trbušne mišiće. Trbušni mišići podupiru kralježnicu prilikom podizanja i kompenziraju težinu tereta.
3. Podižite nogama, a ne leđima.
4. Držite teret blizu tijela. Što je teret bliže kralježnici, manje je opterećenje za leđa.
5. Leđa držite uspravno, bez obzira na to podižete li ili spuštate teret. Težini tereta nemojte dodavati težinu vlastitog tijela. Izbjegavajte izvijanje tijela i leđa.
6. Prilikom spuštanja tereta primijenite iste smjernice obrnutim redoslijedom.

## Preporučeni alati















Za izvršavanje postupaka iz ovog dokumenta možda će vam trebati sljedeći alati:

- Križni odvijač #1
- Odvijač s ravnom glavom
- Plastično šilo



## Popis vijaka

- NAPOMENA:** Kad uklanjate vijke iz komponente, preporučuje se da zabilježite vrstu i količinu vijaka te da ih stavite u kutiju za pohranu vijaka. Time se osigurava vraćanje točnog broja i vrste vijaka prilikom zamjene komponente.
- NAPOMENA:** Neka računala imaju magnetske površine. Provjerite jesu li vijci ostali pričvršćeni na takvim površinama prilikom zamjene komponente.
- NAPOMENA:** Boja vijka može ovisiti o naručenoj konfiguraciji.

Tablica 1. Popis vijaka

Komponenta	Pričvršćeno na	Vrsta vijka	Količina	Slika vijka
Poklopac kućišta	Sklop oslonca za dlanove i tipkovnice	M2,5x6	7	
Baterija	Sklop oslonca za dlanove i tipkovnice	M2x3	4	
Ploča zaslona	Sklop stražnjeg poklopca zaslona i antene	M2x2,5	4	
Ventilator	Sklop oslonca za dlanove i tipkovnice	M2x3	3	
Sklop tvrdog pogona	Sklop oslonca za dlanove i tipkovnice	M2x3	4	
Nosač tvrdog pogona	Tvrđi pogon	M3x3	4	
Hladilo (za računala isporučena sa zasebnom grafičkom karticom)	Matična ploča	M2x3	3	
Šarke	Sklop oslonca za dlanove i tipkovnice	M2,5x5	6	
Nosači šarki	Sklop stražnjeg poklopca zaslona i antene	M2x2	8	
U/I ploča	Sklop oslonca za dlanove i tipkovnice	M2x3	2	
Priključak adaptera za napajanje	Sklop oslonca za dlanove i tipkovnice	M2x3	1	
Nosač gumba napajanja	Sklop oslonca za dlanove i tipkovnice	M2x2	2	
Gumb za uključivanje/isključivanje s čitačem otiska prsta (opcionalno)	Sklop oslonca za dlanove i tipkovnice	M2x2	2	
SSD pogon/Intel Optane	Sklop oslonca za dlanove i tipkovnice	M2x3	1	
Matična ploča	Sklop oslonca za dlanove i tipkovnice	M2x2	2	

**Tablica 1. Popis vijaka (nastavak)**

Komponenta	Pričvršćeno na	Vrsta vijka	Količina	Slika vijka
Matična ploča	Sklop oslonca za dlanove i tipkovnice	M2x3	2	
Nosač podloge osjetljive na dodir	Sklop oslonca za dlanove i tipkovnice	M2x2	3	
Nosač kartice za bežičnu vezu	Matična ploča	M2x3	1	

# Uklanjanje poklopca kućišta

**NAPOMENA:** Prije rada na unutrašnjosti računala pročitajte sigurnosne upute koje ste dobili s računalom i slijedite korake u [Prije rada na unutrašnjosti vašeg računala](#). Nakon rada na unutrašnjosti vašeg računala, slijedite upute u [Nakon rada na unutrašnjosti vašeg računala](#). Za dodatne sigurnosne informacije pogledate sukladnost sa zakonskim odredbama na [www.dell.com/regulatory\\_compliance](http://www.dell.com/regulatory_compliance).

## Postupak

### O ovom zadatku

#### Koraci

1. Uklonite sedam vijaka (M2,5x6) koji pričvršćuju poklopac kućišta na sklop oslonca za dlanove i tipkovnice.
2. Otpustite dva pričvrtna vijka na poklopcu kućišta.

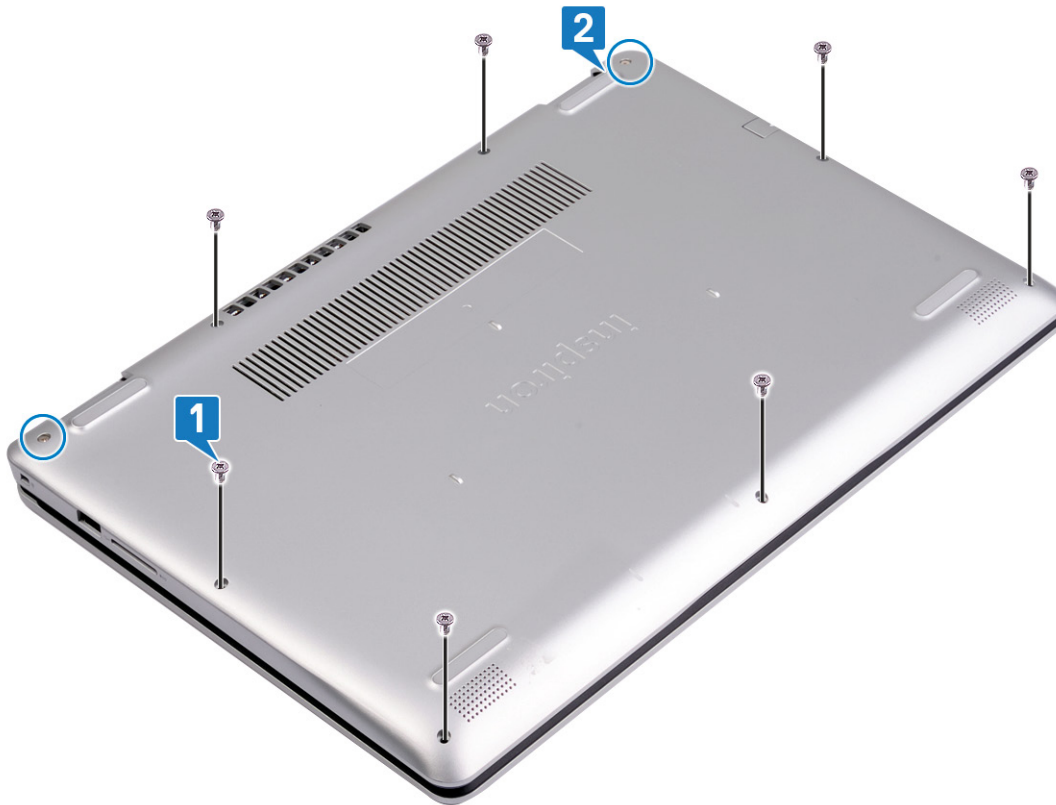

3. Pomoću plastičnog šila izdignite poklopac kućišta s ureza koji se nalaze u gornjem lijevom kutu kućišta računala.
4. Podignite poklopac kućišta sa sklopa oslonca za ruku i tipkovnice.



**i** **NAPOMENA:** Sljedeći koraci primjenjivi su samo ako želite ukloniti još neke komponente iz računala.

5. Odspojite kabel baterije iz matične ploče.

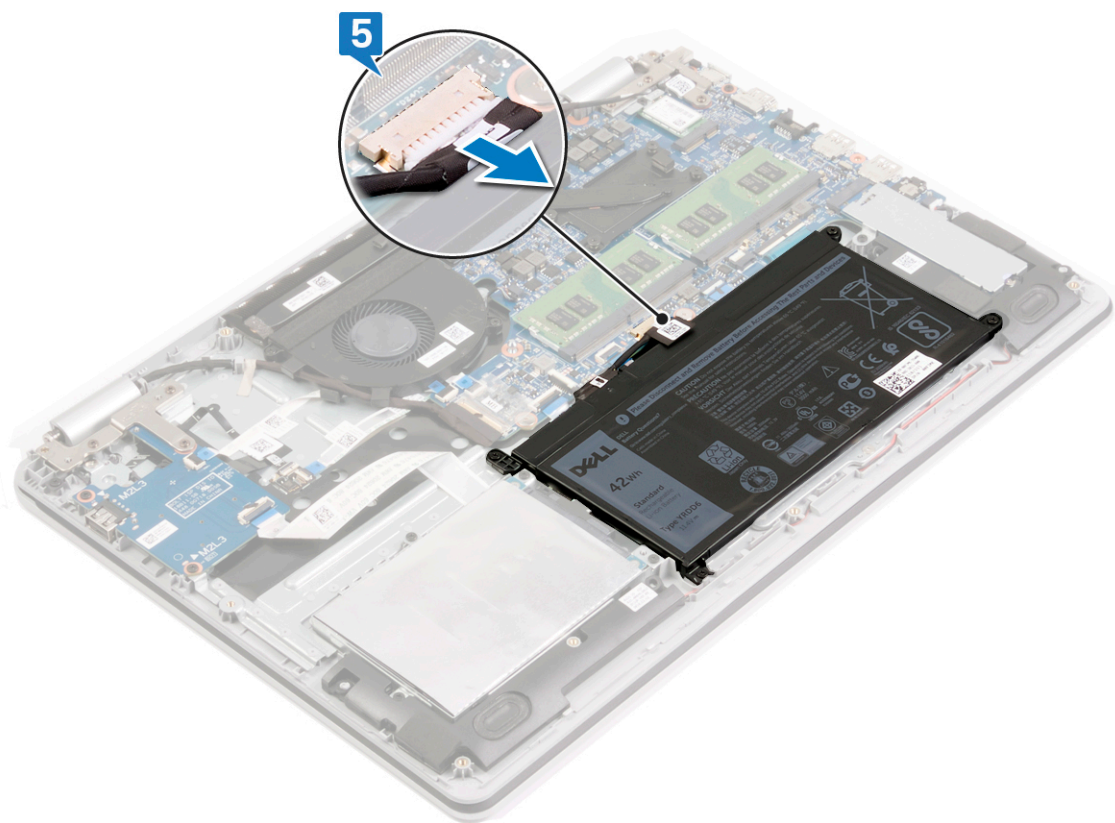

6. Pritisnite i 5 sekundi držite gumb za uključivanje kako biste uzemljili računalo i ispraznili zaostali elektricitet.

# Ponovno postavljanje poklopca kućišta

**NAPOMENA:** Prije rada na unutrašnjosti računala pročitajte sigurnosne upute koje ste dobili s računalom i slijedite korake u [Prije rada na unutrašnjosti vašeg računala](#). Nakon rada na unutrašnjosti vašeg računala, slijedite upute u [Nakon rada na unutrašnjosti vašeg računala](#). Za dodatne sigurnosne informacije pogledate sukladnost sa zakonskim odredbama na [www.dell.com/regulatory\\_compliance](http://www.dell.com/regulatory_compliance).

## Postupak

### Koraci

1. Ako je primjenjivo, priključite kabel baterije na matičnu ploču.

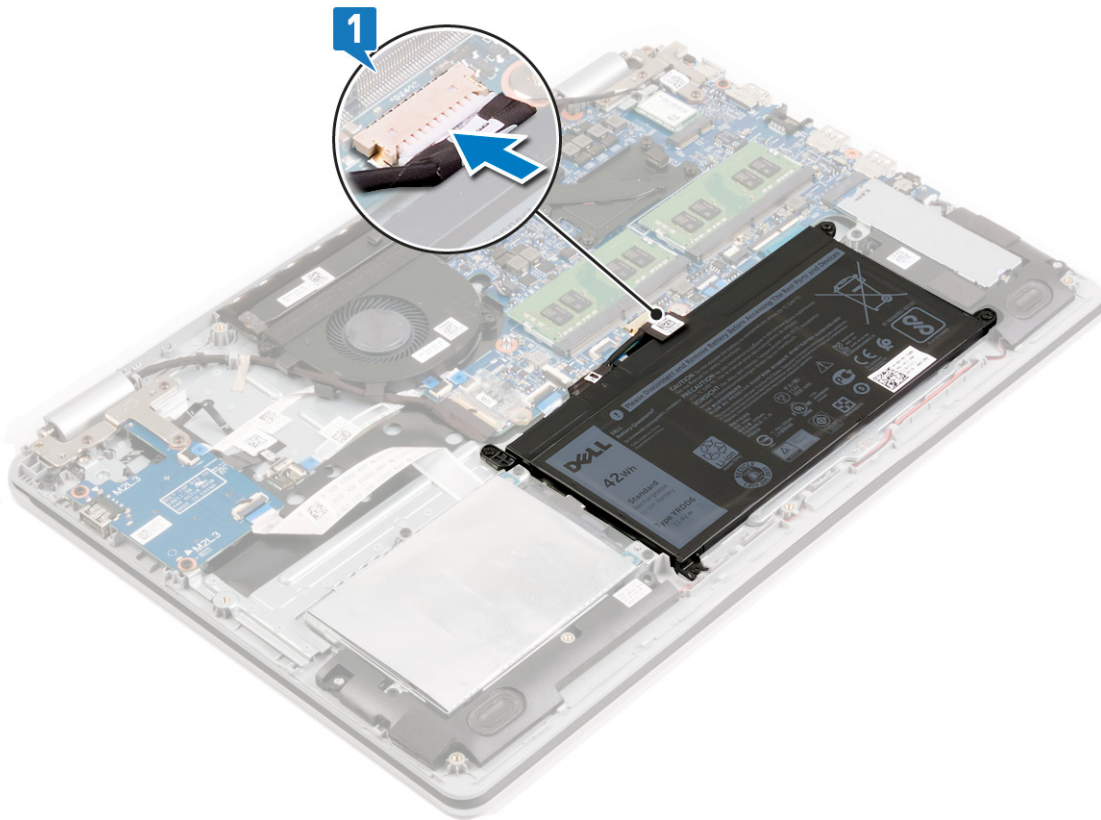

2. Postavite poklopac kućišta na sklop oslonca za dlanove i tipkovnice te umetnite poklopac kućišta na mjesto.

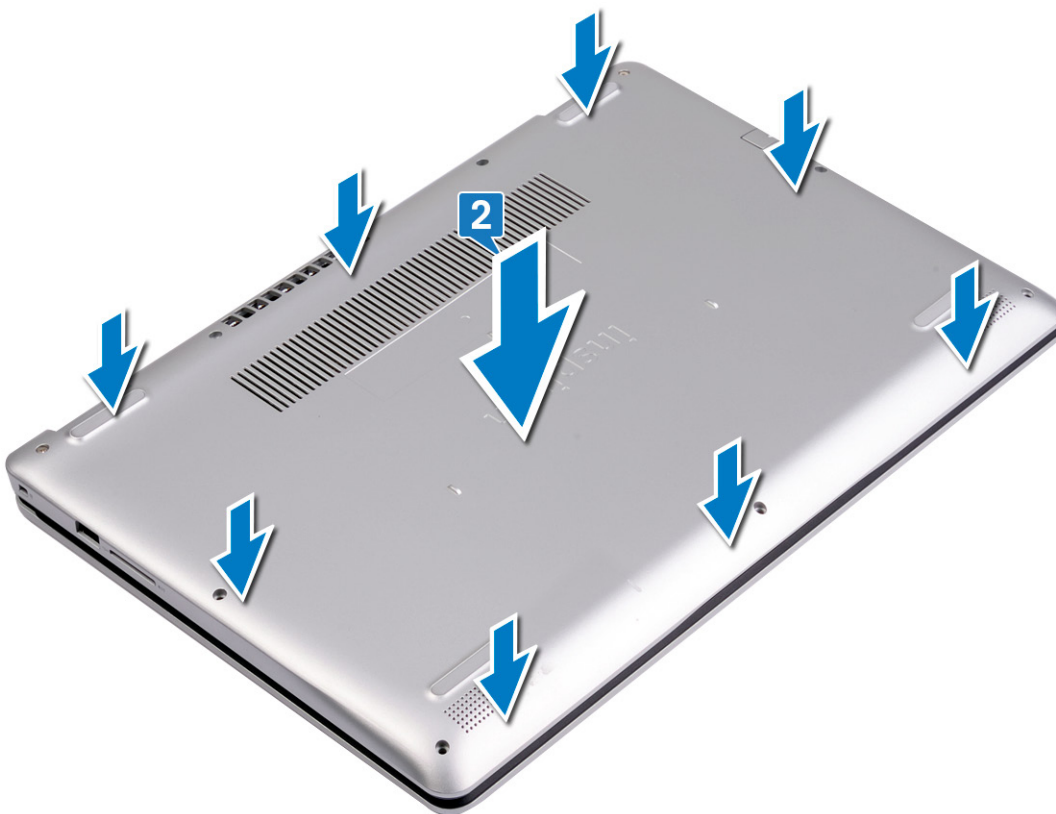

3. Ponovno postavite sedam vijaka (M2,5x6) koji pričvršćuju poklopac kućišta na sklop oslonca za dlanove i tipkovnice.
4. Stegnite dva pričvrtna vijka koji pričvršćuju poklopac kućišta za sklop oslonca za ruku i tipkovnice.

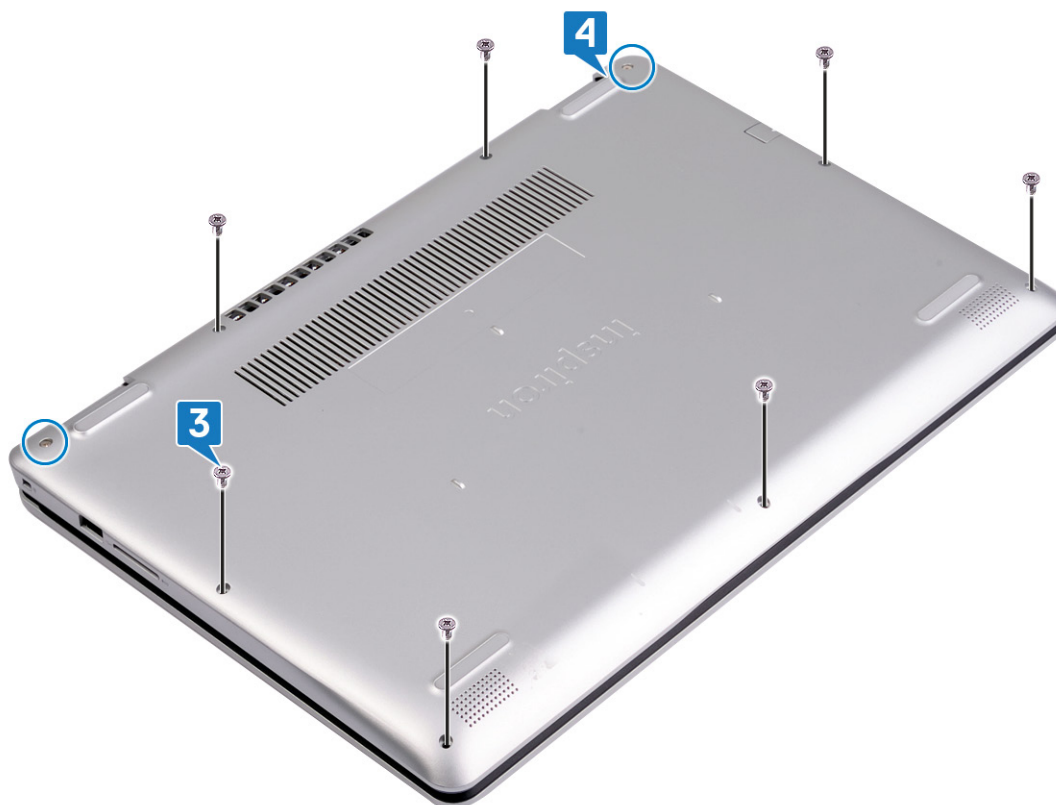

# Uklanjanje baterije

**NAPOMENA:** Prije rada na unutrašnjosti računala pročitajte sigurnosne upute koje ste dobili s računalom i slijedite korake u [Prije rada na unutrašnjosti vašeg računala](#). Nakon rada na unutrašnjosti vašeg računala, slijedite upute u [Nakon rada na unutrašnjosti vašeg računala](#). Za dodatne sigurnosne informacije pogledate sukladnost sa zakonskim odredbama na [www.dell.com/regulatory\\_compliance](http://www.dell.com/regulatory_compliance).

## Mjere opreza za litij-ionsku bateriju

### OPREZ:

- Budite oprezni kada rukujete litij-ionskim baterijama.
- Do kraja ispraznite bateriju prije njezina uklanjanja. Odspojite prilagodnik za izmjeničnu struju iz sustava i koristite računalo isključivo na baterijskom napajanju. Baterija je ispražnjena do kraja kada se računalo ne uključuje pri pritisku gumba za uključivanje/isključivanje.
- Nemojte drobiti, bacati, trgati na komade ili probijati bateriju stranim tijelima.
- Bateriju nemojte izlagati visokim temperaturama ili rastavljati baterijske sklopove i ćelije.
- Nemojte pritiskati površinu baterije.
- Nemojte savijati bateriju.
- Ne koristite bilo kakav alat za izdizanje baterije.
- Pobrinite se da se niti jedan vijak prilikom servisiranja ovog uređaja ne izgubi ili zametne, kako biste spriječili slučajno puknuće ili oštećenje baterije i drugih komponenti sustava.
- Ako se baterija zaglavi u računalu zbog nabreknuća, nemojte je pokušavati osloboditi jer probijanje, savijanje ili drobljenje litij-ionske baterije može biti opasno. U takvom slučaju za pomoć se obratite tehničkoj podršci tvrtke Dell. Idite na [www.dell.com/contactdell](http://www.dell.com/contactdell).
- Uvijek kupujte originalne baterije s web mjesta [www.dell.com](http://www.dell.com) ili od ovlaštenih Dellovih partnera i prodavača.
- Napuhnute baterije ne bi se trebale koristiti i treba ih zamijeniti i propisno ukloniti. Smjernice za rukovanje napuhnutim litij-ionskim baterijama te njihovu zamjenu potražite u odljeljku [Rukovanje napuhnutim litij-ionskim baterijama](#).

## Predradnje

### Koraci

Uklonite [poklopac kućišta](#).

## Postupak

### O ovom zadatku

### Koraci

1. Odspojite kabel baterije iz matične ploče.

**NAPOMENA:** Ovaj se korak primjenjuje ako kabel baterije prethodno nije bio odspojen.

2. Uklonite četiri vijka (M2x3) koji pričvršćuju bateriju na sklop oslonca za ruku i tipkovnicu.

3. Podignite bateriju sa sklopa oslonca za ruku i tipkovnice.

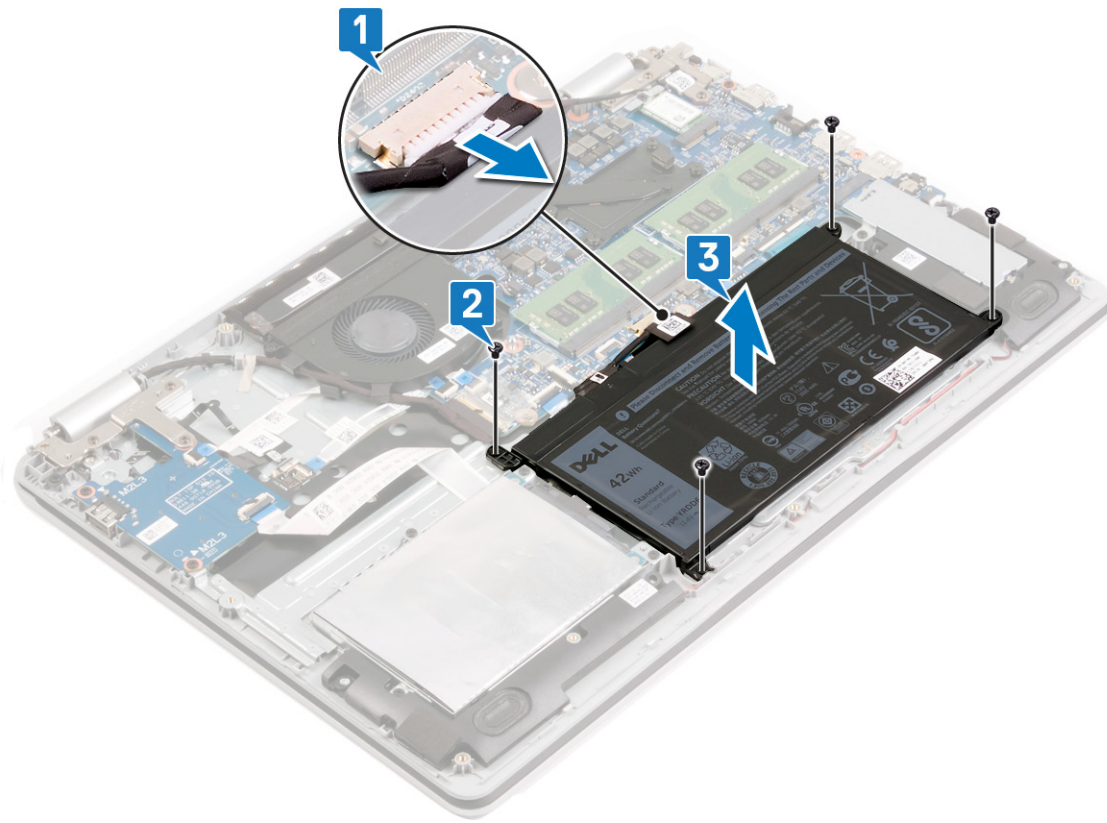

# Ponovno postavljanje baterije

**NAPOMENA:** Prije rada na unutrašnjosti računala pročitajte sigurnosne upute koje ste dobili s računalom i slijedite korake u [Prije rada na unutrašnjosti vašeg računala](#). Nakon rada na unutrašnjosti vašeg računala, slijedite upute u [Nakon rada na unutrašnjosti vašeg računala](#). Za dodatne sigurnosne informacije pogledate sukladnost sa zakonskim odredbama na [www.dell.com/regulatory\\_compliance](http://www.dell.com/regulatory_compliance).

## Mjere opreza za litij-ionsku bateriju

### OPREZ:

- Budite oprezni kada rukujete litij-ionskim baterijama.
- Do kraja ispraznite bateriju prije njezina uklanjanja. Odspojite prilagodnik za izmjeničnu struju iz sustava i koristite računalo isključivo na baterijskom napajanju. Baterija je ispražnjena do kraja kada se računalo ne uključuje pri pritisku gumba za uključivanje/isključivanje.
- Nemojte drobiti, bacati, trgati na komade ili probijati bateriju stranim tijelima.
- Bateriju nemojte izlagati visokim temperaturama ili rastavljati baterijske sklopove i ćelije.
- Nemojte pritiskati površinu baterije.
- Nemojte savijati bateriju.
- Ne koristite bilo kakav alat za izdizanje baterije.
- Pobrinite se da se niti jedan vijak prilikom servisiranja ovog uređaja ne izgubi ili zametne, kako biste spriječili slučajno puknuće ili oštećenje baterije i drugih komponenti sustava.
- Ako se baterija zaglavi u računalu zbog nabreknuća, nemojte je pokušavati osloboditi jer probijanje, savijanje ili drobljenje litij-ionske baterije može biti opasno. U takvom slučaju za pomoć se obratite tehničkoj podršci tvrtke Dell. Idite na [www.dell.com/contactdell](http://www.dell.com/contactdell).
- Uvijek kupujte originalne baterije s web mjesta [www.dell.com](http://www.dell.com) ili od ovlaštenih Dellovih partnera i prodavača.
- Napuhnute baterije ne bi se trebale koristiti i treba ih zamijeniti i propisno ukloniti. Smjernice za rukovanje napuhnutim litij-ionskim baterijama te njihovu zamjenu potražite u odljeljku [Rukovanje napuhnutim litij-ionskim baterijama](#).

## Postupak

### Koraci

1. Poravnajte otvore za vijak na bateriji s otvorima za vijak na sklopu oslonca za ruku i tipkovnici.
2. Ponovno postavite četiri vijka (M2x3) koji pričvršćuju bateriju na sklop oslonca za ruku i tipkovnicu.
3. Priključite kabel baterije na matičnu ploču.

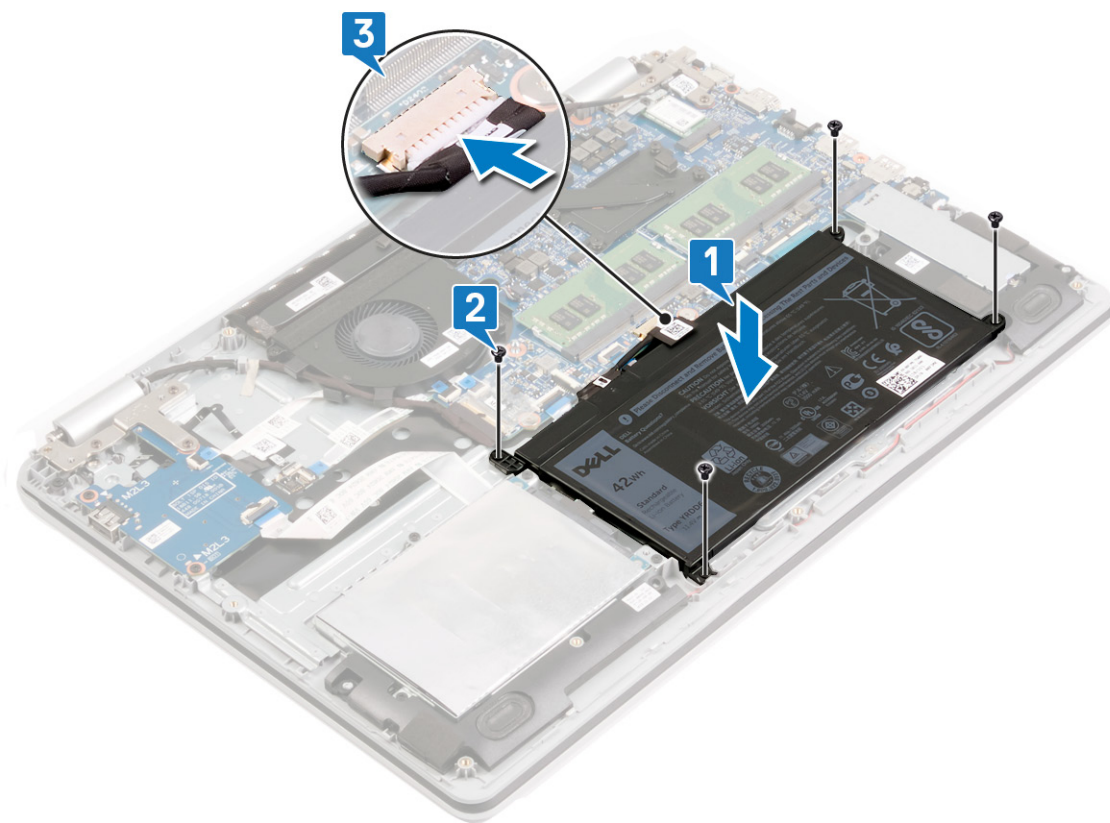

## Koraci nakon postupka

### Koraci

Ponovno postavite [poklopac kućišta](#).

# Uklanjanje memorijskih modula

**NAPOMENA:** Prije rada na unutrašnjosti računala pročitajte sigurnosne upute koje ste dobili s računalom i slijedite korake u [Prije rada na unutrašnjosti vašeg računala](#). Nakon rada na unutrašnjosti vašeg računala, slijedite upute u [Nakon rada na unutrašnjosti vašeg računala](#). Za dodatne sigurnosne informacije pogledate sukladnost sa zakonskim odredbama na [www.dell.com/regulatory\\_compliance](http://www.dell.com/regulatory_compliance).

## Uklanjanje zvučnika

**NAPOMENA:** Prije rada na unutrašnjosti računala pročitajte sigurnosne upute koje ste dobili s računalom i slijedite korake u [Prije rada na unutrašnjosti vašeg računala](#). Nakon rada na unutrašnjosti vašeg računala, slijedite upute u [Nakon rada na unutrašnjosti vašeg računala](#). Za dodatne sigurnosne informacije pogledate sukladnost sa zakonskim odredbama na [www.dell.com/regulatory\\_compliance](http://www.dell.com/regulatory_compliance).

## Predradnje

### Koraci

Uklonite [poklopac kućišta](#).

## Postupak

### Koraci

1. Iskopčajte kabel zvučnika iz matične ploče.
2. Zapamtite kuda je proveden kabel zvučnika i izvadite ga iz vodilica na sklopu oslonca za dlanove i tipkovnice.
3. Podignite lijevi i desni zvučnik zajedno s kabelom sa sklopa oslonca za dlanove i tipkovnice.

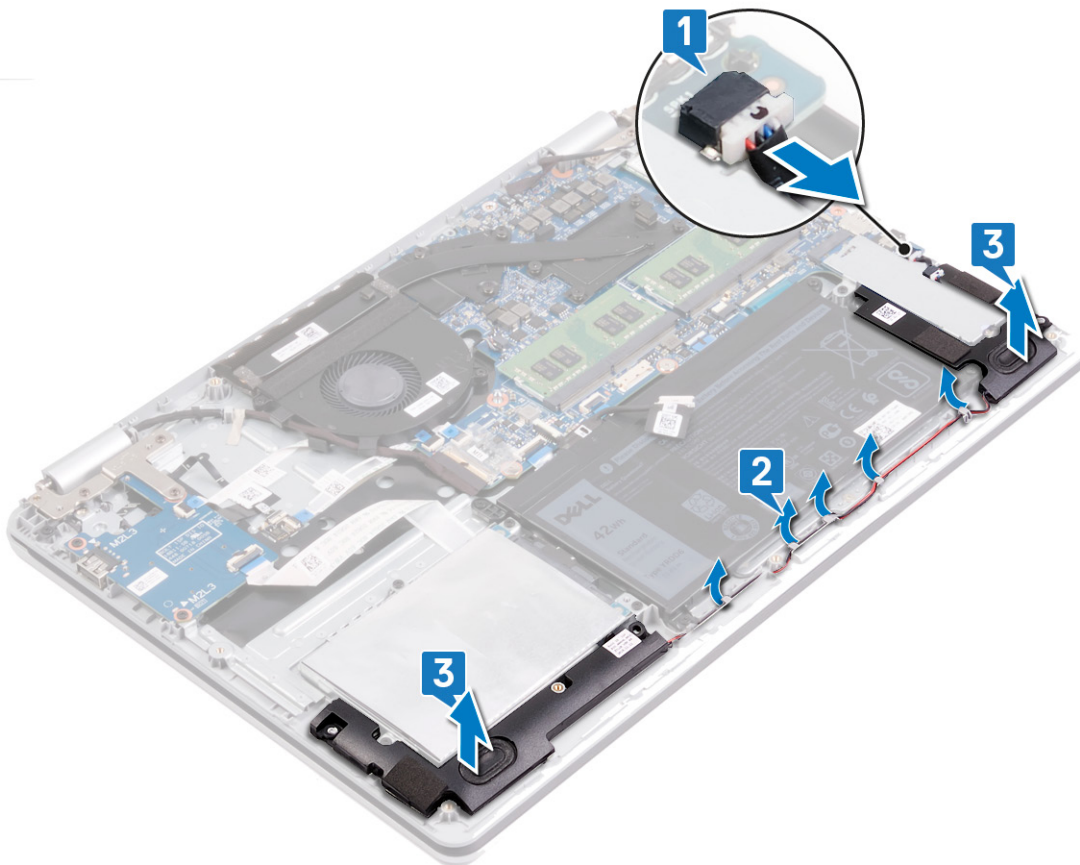

## Postupak

### O ovom zadatku

**i** **NAPOMENA:** Ovisno o naručenoj konfiguraciji, računalo može imati jedan ili dva memorijska modula.

### Koraci

1. Pronađite memorijski modul/module na računalu.

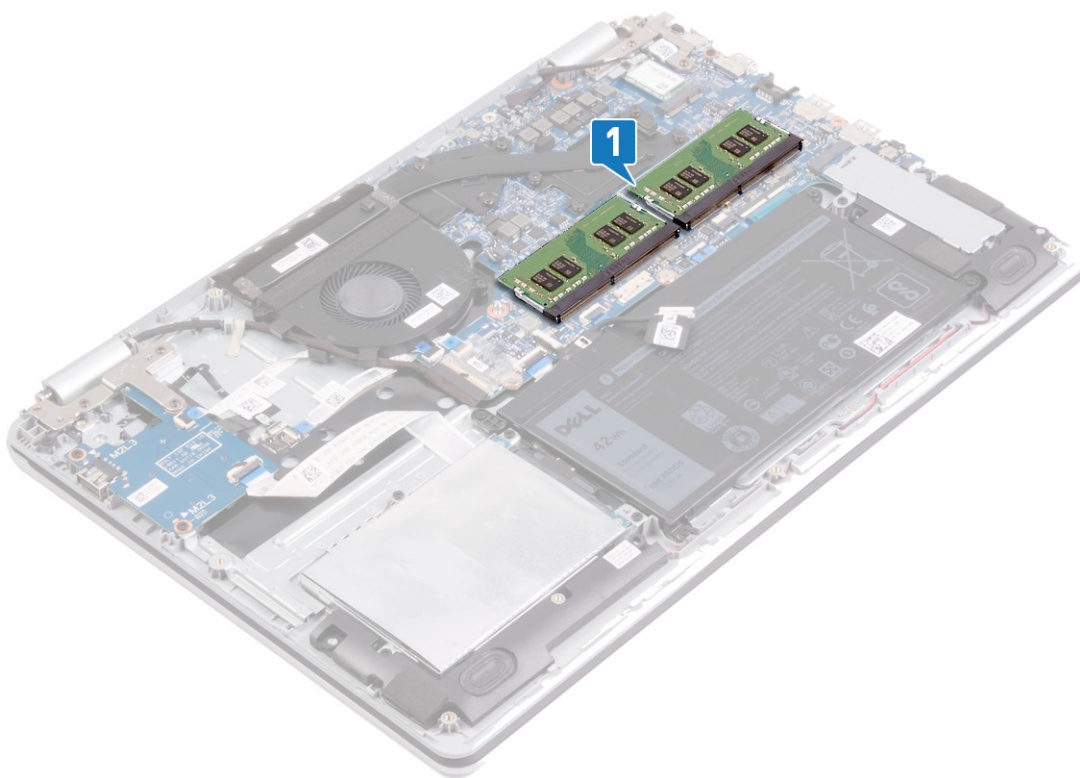

2. Vrhovima prstiju pažljivo raširite sigurnosne spajalice za pričvršćivanje na svakom kraju utora memorijskog modula sve dok memorijski modul ne iskoči.
3. Uklonite memorijski modul iz utora memorijskog modula.

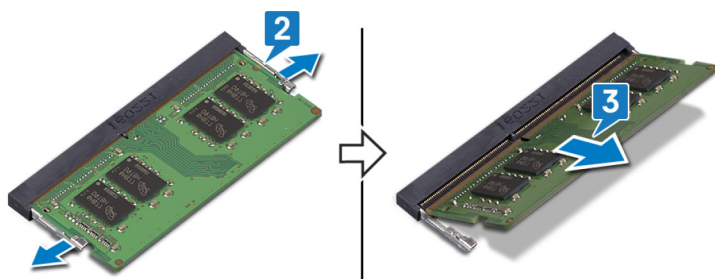

# Ponovno postavljanje memorijskih modula

**NAPOMENA:** Prije rada na unutrašnjosti računala pročitajte sigurnosne upute koje ste dobili s računalom i slijedite korake u [Prije rada na unutrašnjosti vašeg računala](#). Nakon rada na unutrašnjosti vašeg računala, slijedite upute u [Nakon rada na unutrašnjosti vašeg računala](#). Za dodatne sigurnosne informacije pogledate sukladnost sa zakonskim odredbama na [www.dell.com/regulatory\\_compliance](http://www.dell.com/regulatory_compliance).

## Postupak

### O ovom zadatku

**NAPOMENA:** Ovisno o naručenoj konfiguraciji, računalo može imati jedan ili dva memorijska modula.

### Koraci

1. Poravnajte usjek na memorijskom modulu s jezičcem na utoru za memorijski modul.
2. Čvrsto i pod kutom umetnite memorijski modul u utor.
3. Pritisnite memorijski modul dok ne sjedne na mjesto.

**NAPOMENA:** Ako ne čujete da je modul kliknuo, izvadite ga i ponovno umetnite.

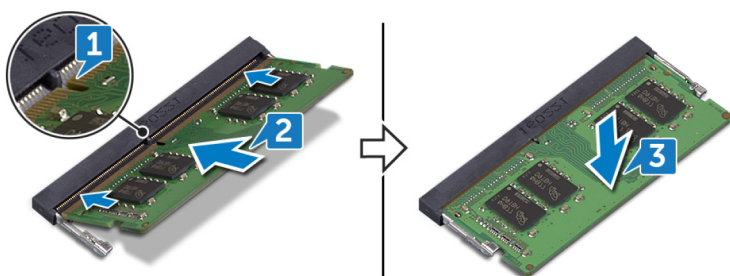

## Ponovno postavljanje zvučnika

**NAPOMENA:** Prije rada na unutrašnjosti računala pročitajte sigurnosne upute koje ste dobili s računalom i slijedite korake u [Prije rada na unutrašnjosti vašeg računala](#). Nakon rada na unutrašnjosti vašeg računala, slijedite upute u [Nakon rada na unutrašnjosti vašeg računala](#). Za dodatne sigurnosne informacije pogledate sukladnost sa zakonskim odredbama na [www.dell.com/regulatory\\_compliance](http://www.dell.com/regulatory_compliance).

## Postupak

### O ovom zadatku

**NAPOMENA:** Ako prilikom uklanjanja zvučnika izgurate gumene tiple, gurnite ih natrag prije ponovnog postavljanja zvučnika.

### Koraci

1. Pomoću vodilica za poravnanje i gumenih tipli postavite lijevi i desni zvučnik u uture na sklopu oslonca za dlanove i tipkovnice.
2. Provučite kabel zvučnika kroz vodilice na sklopu oslonca za ruku i tipkovnice.
3. Priključite kabel zvučnika na matičnu ploču.

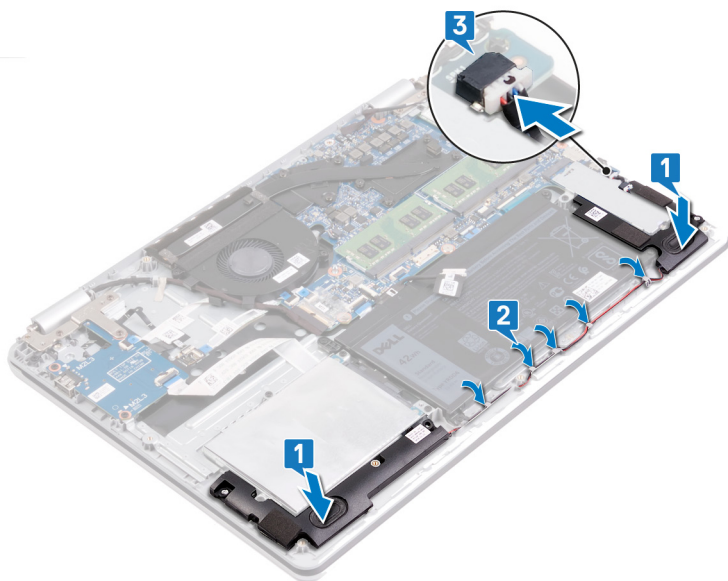

## Koraci nakon postupka

### Koraci

Ponovno postavite [poklopac kućišta](#).

## Uklanjanje kartice za bežičnu vezu

**NAPOMENA:** Prije rada na unutrašnjosti računala pročitajte sigurnosne upute koje ste dobili s računalom i slijedite korake u [Prije rada na unutrašnjosti vašeg računala](#). Nakon rada na unutrašnjosti vašeg računala, slijedite upute u [Nakon rada na unutrašnjosti vašeg računala](#). Za dodatne sigurnosne informacije pogledate sukladnost sa zakonskim odredbama na [www.dell.com/regulatory\\_compliance](http://www.dell.com/regulatory_compliance).

### Predradnje

#### Koraci

Uklonite poklopac kućišta.

### Postupak

#### Koraci

1. Pronađite karticu za bežičnu vezu na računalu.

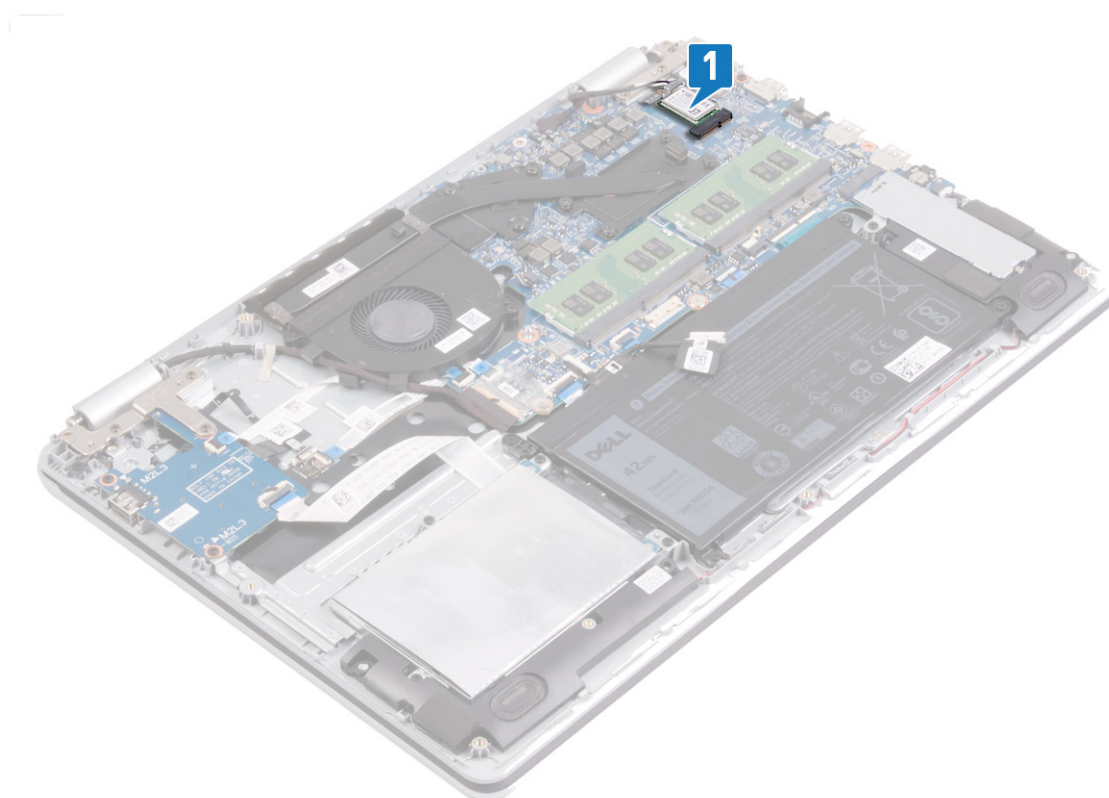

2. Uklonite vijak (M2x3) koji pričvršćuje nosač kartice za bežičnu vezu na matičnu ploču.
3. Povucite i uklonite nosač kartice za bežičnu vezu s kartice.
4. Pomoću plastičnog šila odspojite antenske kabele iz kartice za bežičnu vezu.
5. Izvucite i podignite karticu za bežičnu vezu iz utora kartice za bežičnu vezu.

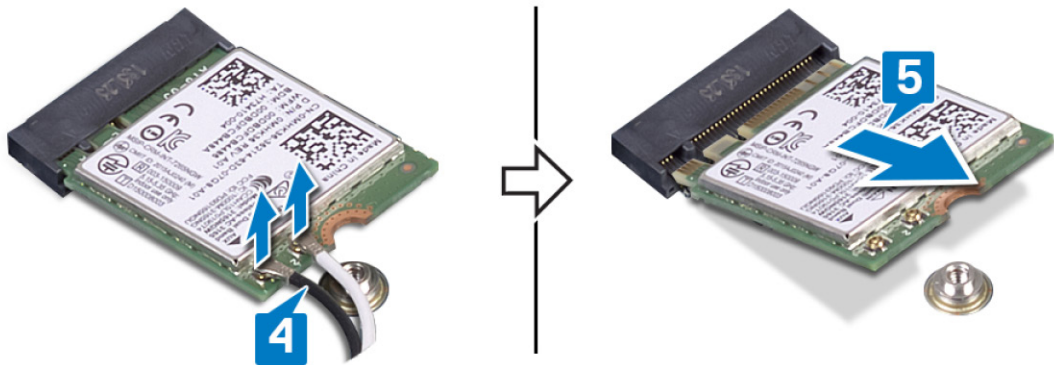
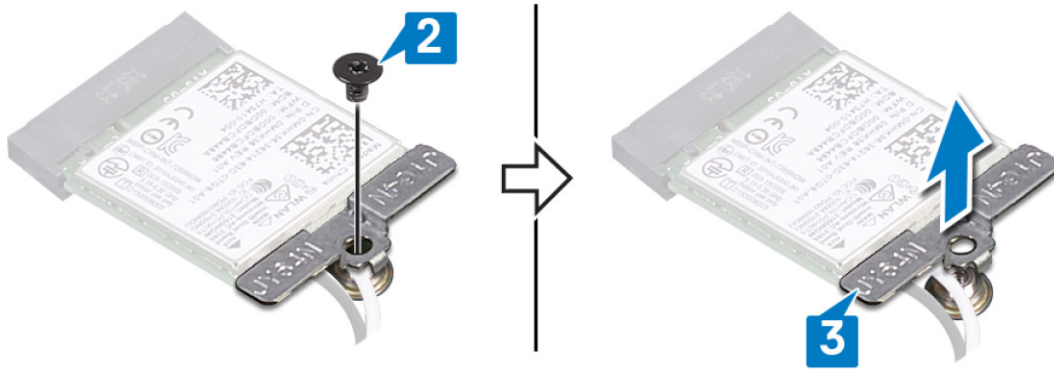

# Ponovno postavljanje kartice za bežičnu vezu

**NAPOMENA:** Prije rada na unutrašnjosti računala pročitajte sigurnosne upute koje ste dobili s računalom i slijedite korake u [Prije rada na unutrašnjosti vašeg računala](#). Nakon rada na unutrašnjosti vašeg računala, slijedite upute u [Nakon rada na unutrašnjosti vašeg računala](#). Za dodatne sigurnosne informacije pogledate sukladnost sa zakonskim odredbama na [www.dell.com/regulatory\\_compliance](http://www.dell.com/regulatory_compliance).

## Postupak

### O ovom zadatku

**OPREZ:** Radi izbjegavanja oštećenja kartice za bežičnu vezu, ne postavljajte nikakve kabele ispod nje.

### Koraci

1. Poravnajte zarez na kartici za bežičnu vezu s jezičkom na utoru za karticu za bežičnu vezu.
2. Umetnite karticu za bežičnu vezu pod kutom u utor za karticu za bežičnu vezu.
3. Priključite antenske kabele na karticu za bežičnu vezu.

Sljedeća tablica pruža shemu boja antenskih kabela za karticu za bežičnu vezu koju podržava vaše računalo.

**Tablica 2. Shema boja antenskih kabela**

Priključci na kartici za bežičnu vezu	Boja antenskog kabela
Glavni (bijeli trokut)	Bijela
Pomoćni (crni trokut)	Crna

4. Povucite i ponovno postavite nosač kartice za bežičnu vezu na karticu za bežičnu vezu.
5. Ponovno postavite vijak (M2x3) koji pričvršćuje nosač kartice za bežičnu vezu na karticu za bežičnu vezu i sklop oslonca za dlanove i tipkovnice.

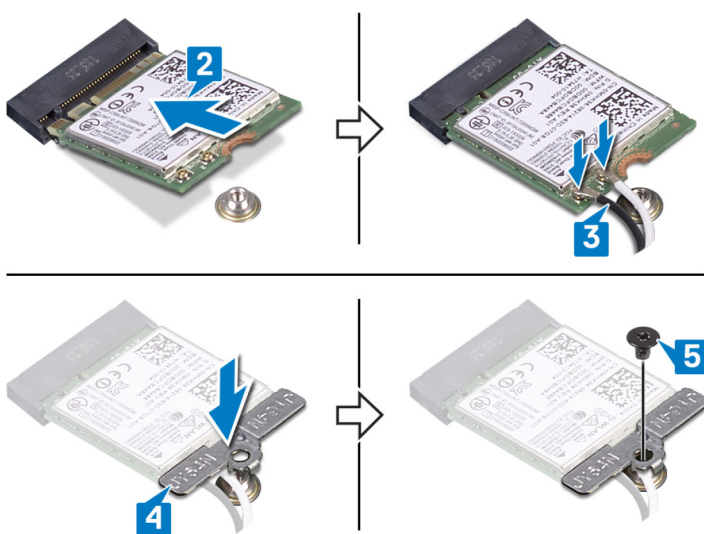

# Koraci nakon postupka

## Koraci

Ponovno postavite [poklopac kućišta](#).

## Uklanjanje ventilatora

**NAPOMENA:** Prije rada na unutrašnjosti računala pročitajte sigurnosne upute koje ste dobili s računalom i slijedite korake u [Prije rada na unutrašnjosti vašeg računala](#). Nakon rada na unutrašnjosti vašeg računala, slijedite upute u [Nakon rada na unutrašnjosti vašeg računala](#). Za dodatne sigurnosne informacije pogledate sukladnost sa zakonskim odredbama na [www.dell.com/regulatory\\_compliance](http://www.dell.com/regulatory_compliance).

### Postupak

#### Koraci

1. Uklonite kabel zaslona iz vodilica za kabele na ventilatoru.
2. Odspojite kabel ventilatora iz matične ploče.
3. Uklonite dva vijka (M2x3) koji pričvršćuju ventilator na sklop oslonca za ruku i tipkovnicu.
4. Podignite ventilator sa sklopa oslonca za dlanove i tipkovnice.

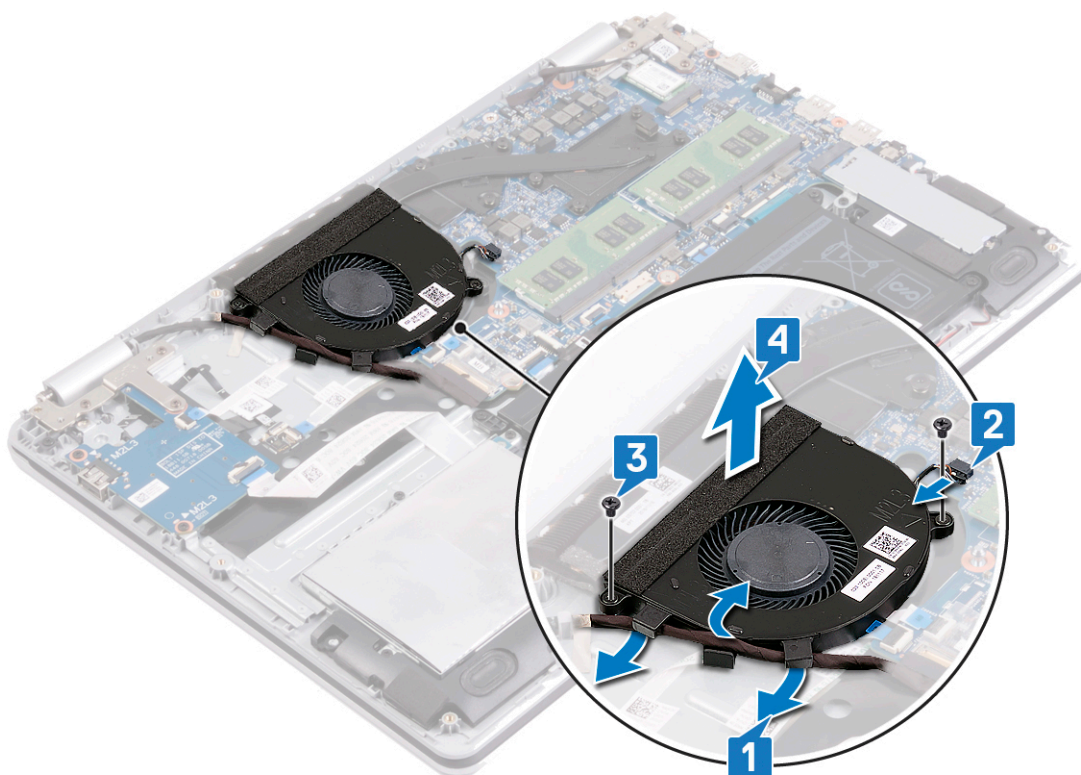

## Ponovno postavljanje ventilatora

**NAPOMENA:** Prije rada na unutrašnjosti računala pročitajte sigurnosne upute koje ste dobili s računalom i slijedite korake u [Prije rada na unutrašnjosti vašeg računala](#). Nakon rada na unutrašnjosti vašeg računala, slijedite upute u [Nakon rada na unutrašnjosti vašeg računala](#). Za dodatne sigurnosne informacije pogledate sukladnost sa zakonskim odredbama na [www.dell.com/regulatory\\_compliance](http://www.dell.com/regulatory_compliance).

### Postupak

#### Koraci

1. Poravnajte otvore za vijke na ventilatoru s otvorima za vijke na sklopu oslonca za dlanove i tipkovnice.
2. Ponovo postavite dva vijka (M2x3) koji pričvršćuju ventilator na sklop oslonca za ruku i tipkovnicu.
3. Priključite kabel ventilatora na matičnu ploču.
4. Provucite kabel zaslona kroz vodilice na ventilatoru.

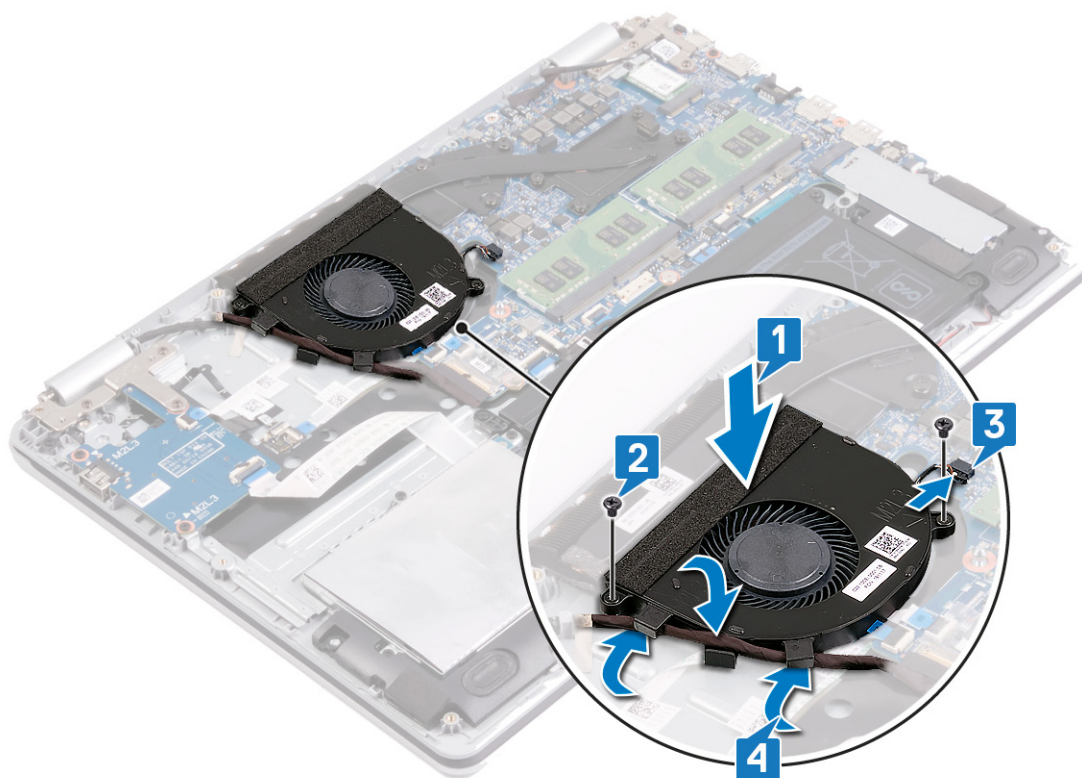

# Uklanjanje SSD pogona/Intel Optane memorije

Trebate onemogućiti Intel Optane uređaj prije nego što ga izvadite iz računala. Za više informacija o onemogućavanju Intel Optane uređaja pogledajte [Onemogućavanje Intel Optane memorije](#).

**i** **NAPOMENA:** Prije rada na unutrašnjosti računala pročitajte sigurnosne upute koje ste dobili s računalom i slijedite korake u [Prije rada na unutrašnjosti vašeg računala](#). Nakon rada na unutrašnjosti vašeg računala, slijedite upute u [Nakon rada na unutrašnjosti vašeg računala](#). Za dodatne sigurnosne informacije pogledate sukladnost sa zakonskim odredbama na [www.dell.com/regulatory\\_compliance](http://www.dell.com/regulatory_compliance).

## Postupak

### O ovom zadatku

**i** **NAPOMENA:** Utor za karticu M.2 na računalu može podržavati sljedeće konfiguracije:

- M.2 2230 SSD pogon
- M.2 2280 SSD pogon
- M.2 2280 Intel Optane

**i** **NAPOMENA:** Ovisno o ugrađenoj konfiguraciji, moguće da je u vaše računalo ugrađen termalni štitnik. Ako nije ugrađen termalni štitnik, preskočite prvi i drugi korak.

### Koraci

1. Uklonite vijak koji pričvršćuje termalni štitnik na sklop oslonca za dlanove i tipkovnicu.
2. Podignite termalni štitnik sa SSD pogona/Intel Optanea.

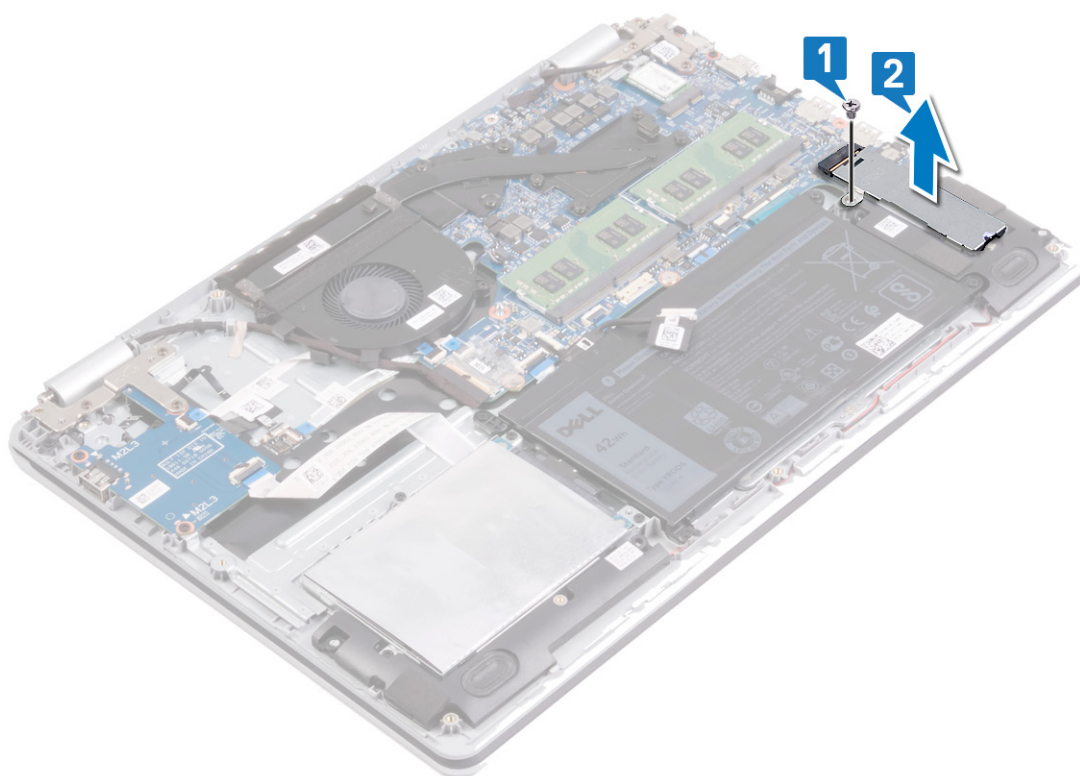

3. Uklonite vijak (M2x3) koji pričvršćuje SSD pogon/Intel Optane za sklop oslonca za ruku i tipkovnicu.

4. Podignite SSD pogon/Intel Optane memoriju pod kutom i uklonite je iz utora za SSD pogon/Intel Optane memoriju.

### M.2 2280

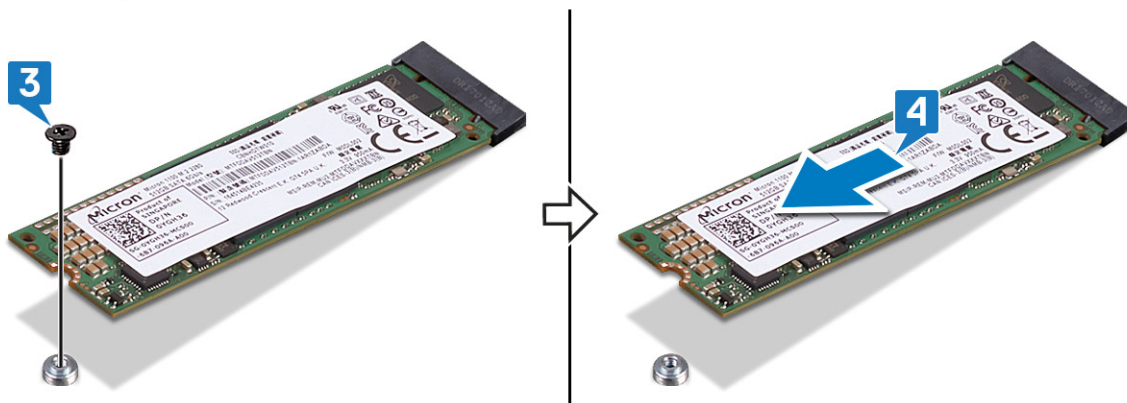

### M.2 2230

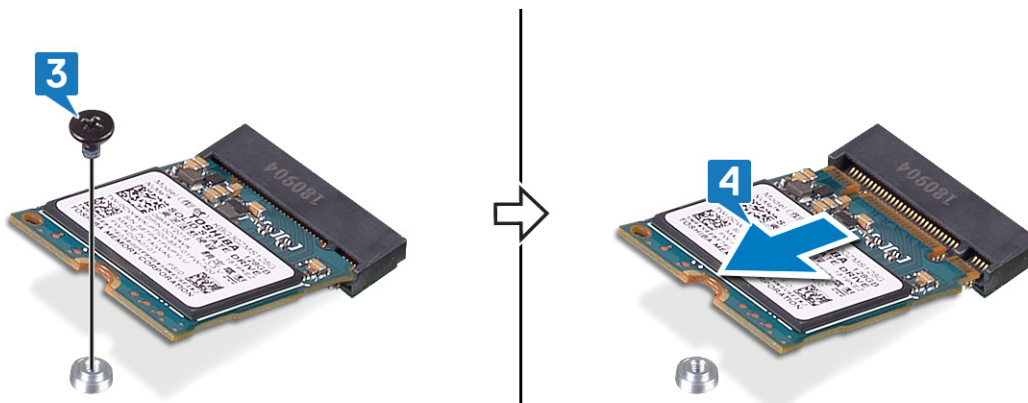

# Ponovno postavljanje SSD pogona/Intel Optane memorije

Omogućite Intel Optane uređaj nakon što ga vratite. Za više informacija o omogućavanju uređaja Intel Optane pogledajte [Omogućavanje memorije Intel Optane](#).

**i** **NAPOMENA:** Prije rada na unutrašnjosti računala pročitajte sigurnosne upute koje ste dobili s računalom i slijedite korake u [Prije rada na unutrašnjosti vašeg računala](#). Nakon rada na unutrašnjosti vašeg računala, slijedite upute u [Nakon rada na unutrašnjosti vašeg računala](#). Za dodatne sigurnosne informacije pogledate sukladnost sa zakonskim odredbama na [www.dell.com/regulatory\\_compliance](http://www.dell.com/regulatory_compliance).

**⚠** **OPREZ:** Tvrdi pogoni su iznimno osjetljivi. Budite pažljivi pri rukovanju s tvrdim pogonom.

## Postupak skidanja nosača vijka M.2

### O ovom zadatku

Ovo računalo podržava dva čimbenika oblika M.2 kartice:

- M.2 2230
- M.2 2280

Ako zamjenjujete M.2 karticu s različitim form factorom, obavite sljedeći postupak skidanja nosača vijka M.2 na drugu lokaciju u koju se može smjestiti novi form factor. Ako je zamjenska kartica istog form factora kao i ranije ugrađena, preskočite ovaj postupak.

### Koraci

1. Uklonite vijak (M2x3) koji pričvršćuje nosač vijka M.2 na sklop oslonca za ruku i tipkovnicu.
2. Podignite nosač vijka M.2 u utor na sklopu oslonca za dlanove i tipkovnice.
3. Okrenite nosač vijka za 180 stupnjeva.
4. Umetnite nosač vijka u drugi utor za nosač vijka na sklopu oslonca za ruku i tipkovnice.
5. Ponovo postavite vijak (M2x3) koji pričvršćuje nosač vijka M.2 na sklop oslonca za ruku i tipkovnicu.

## 2280 to 2230

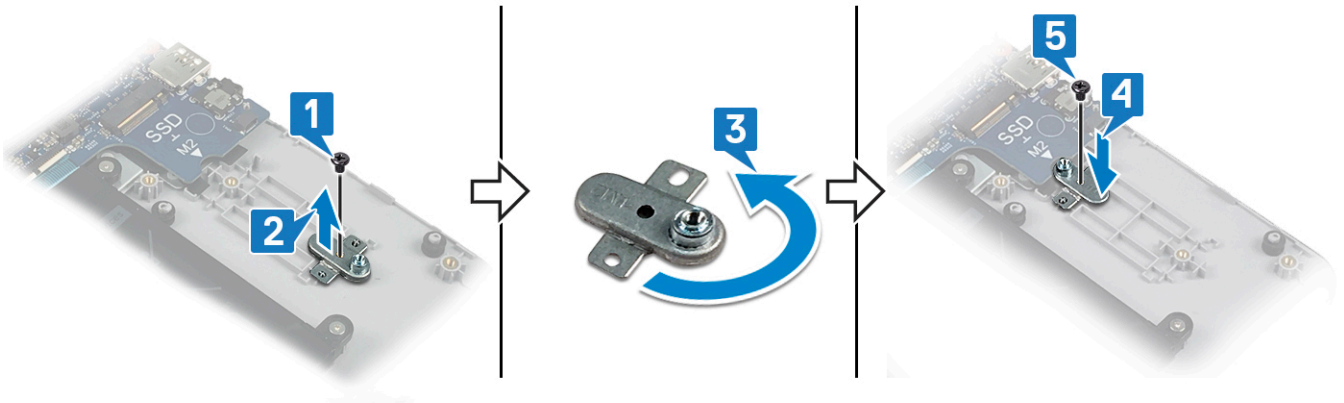

## 2230 to 2280

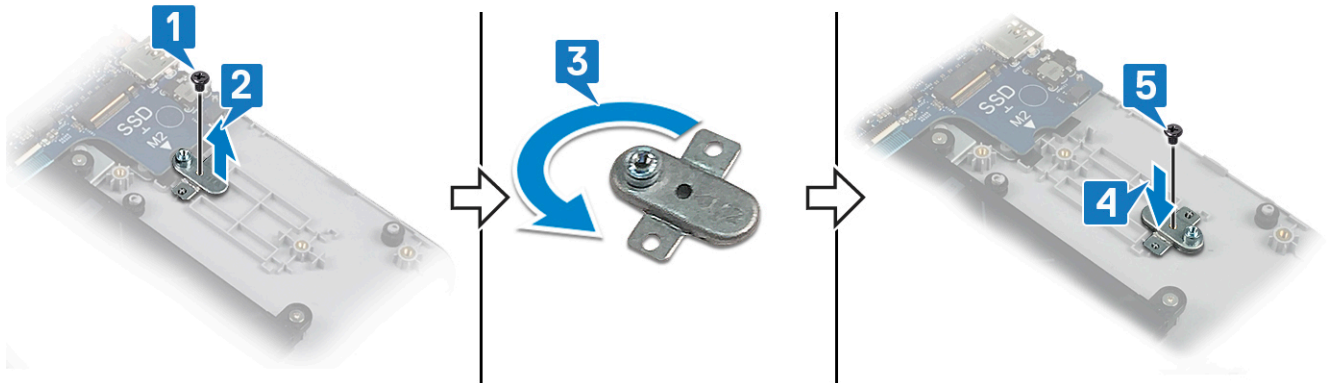

## Postupak

### O ovom zadatku

**i** **NAPOMENA:** Utor za karticu M.2 na računalo može podržavati sljedeće konfiguracije:

- M.2 2230 SSD pogon
- M.2 2280 SSD pogon
- M.2 2280 Intel Optane

**i** **NAPOMENA:** Ovisno o ugrađenoj konfiguraciji, moguće da je u vaše računalo ugrađen termalni štitičnik. Ako nije ugrađen termalni štitičnik, preskočite četvrti i peti korak.

### Koraci

1. Poravnajte utor na SSD pogonu/Intel Optane memoriji s jezičkom na utoru SSD pogona/Intel Optane memorije.
2. Umetnite SSD pogonu/Intel Optane memorije u utor za SSD pogon/Intel Optane memoriju.
3. Ponovno postavite vijak (M2x3) koji pričvršćuje elektronički pogon/Intel Optane za sklop oslonca za ruku i tipkovnice.

## M.2 2280

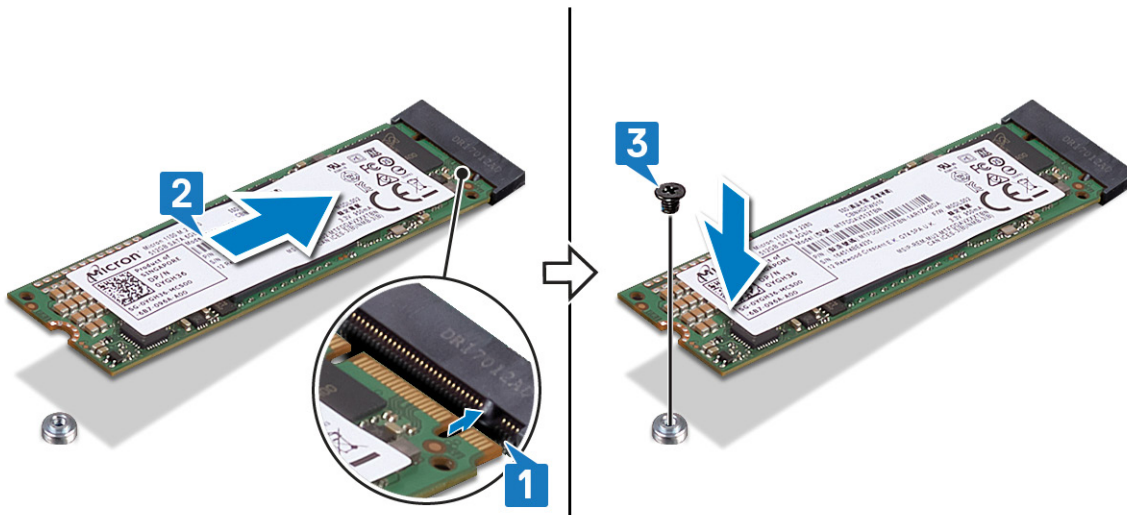

## M.2 2230

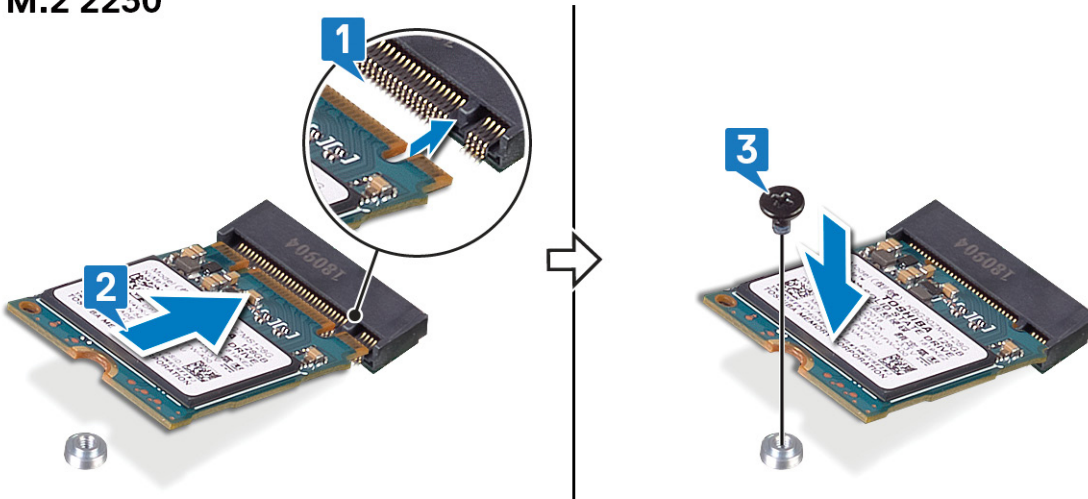

**i** **NAPOMENA:** Ako je dostupan, ponovo postavite termalni štitičnik nakon što ponovno postavite SSD pogon/Intel Optane memoriju.

4. Poravnajte otvor za vijak na termalnom štitičniku s otvorom za vijak na sklopu oslonca za dlanove i tipkovnice.
5. Ponovo postavite vijak (M2x3) koji pričvršćuje termalni štitičnik na sklop oslonca za dlanove i tipkovnicu.

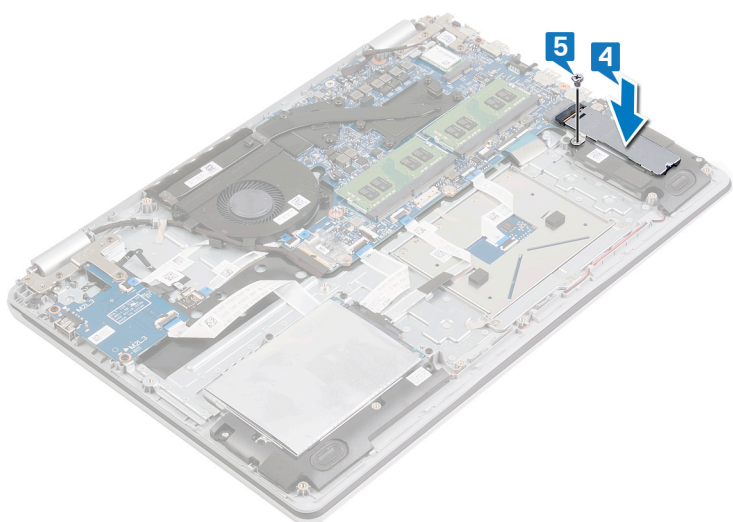

# Uklanjanje tvrdog pogona

Ako vaše računalo koristi SATA uređaj za pohranu koji ubrzava memorija Intel Optane, onemogućite Intel Optane prije nego što uklonite SATA uređaj za pohranu. Za više informacija o onemogućavanju Intel Optane pogledajte [Onemogućavanje Intel Optane](#).

**i** **NAPOMENA:** Prije rada na unutrašnjosti računala pročitajte sigurnosne upute koje ste dobili s računalom i slijedite korake u [Prije rada na unutrašnjosti vašeg računala](#). Nakon rada na unutrašnjosti vašeg računala, slijedite upute u [Nakon rada na unutrašnjosti vašeg računala](#). Za dodatne sigurnosne informacije pogledate sukladnost sa zakonskim odredbama na [www.dell.com/regulatory\\_compliance](http://www.dell.com/regulatory_compliance).

**△** **OPREZ:** Tvrdi pogoni su iznimno osjetljivi. Budite pažljivi pri rukovanju s tvrdim pogonom.

**△** **OPREZ:** Kako biste izbjegli gubitak podataka, nemojte ukloniti tvrdi pogon dok se računalo nalazi u stanju pripravnosti ili je uključeno.

## Predradnje

### Koraci

1. Uklonite [poklopac kućišta](#).
2. Uklonite [bateriju](#).

## Postupak

### Koraci

1. Otvorite zasun i odspojite kabel tvrdog pogona iz matične ploče.
2. Uklonite četiri vijka (M2x3) koji pričvršćuju sklop tvrdog pogona na sklop oslonca za dlanove i tipkovnice.
3. Podignite sklop tvrdog pogona zajedno s njegovim kabelom sa sklopa oslonca za ruku i tipkovnice.

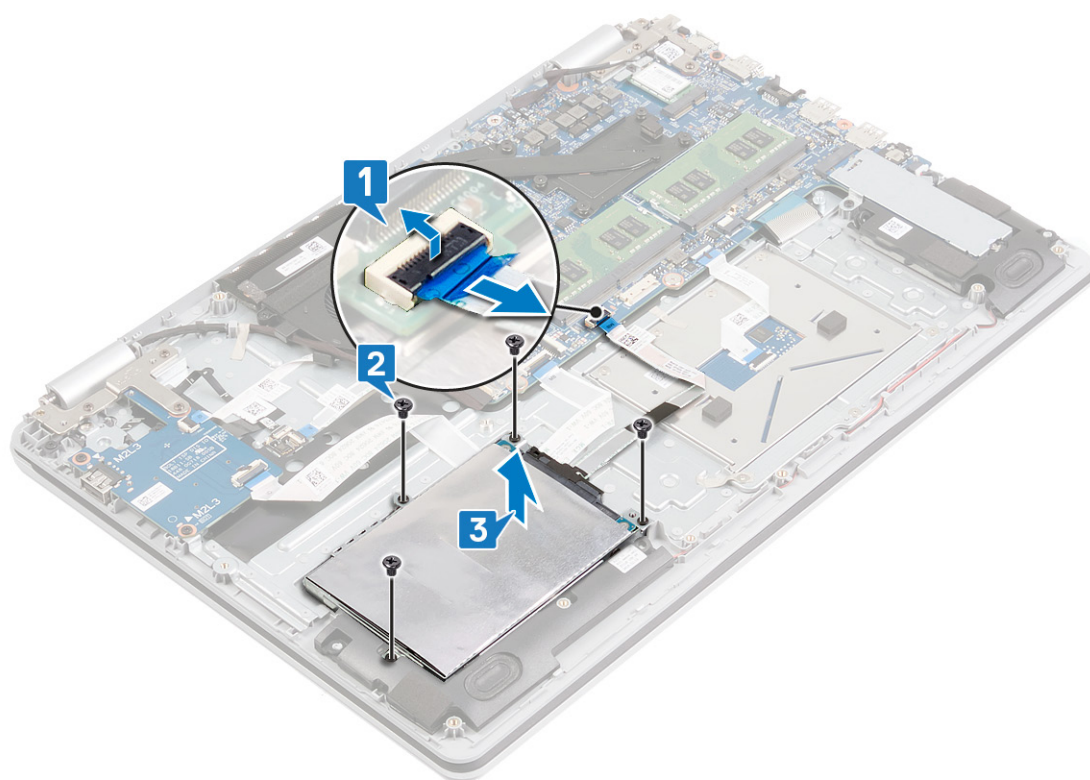

4. Odspojite umetak iz sklopa tvrdog pogona.



5. Uklonite četiri vijka (M3x3) koji pričvršćuju nosač tvrdog pogona na tvrdom pogonu.

6. Podignite nosač tvrdog pogona s tvrdog pogona.

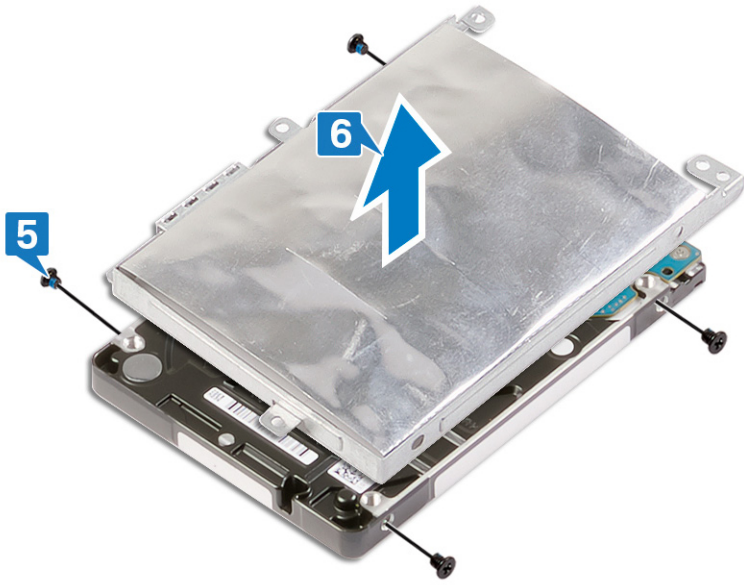

# Ponovno postavljanje tvrdog pogona

Omogućite Intel Optane nakon što vratite pohranu za SATA. Za više informacija o omogućavanju Intel Optanea pogledajte [Omogućavanje Intel Optanea](#).

**i** **NAPOMENA:** Prije rada na unutrašnjosti računala pročitajte sigurnosne upute koje ste dobili s računalom i slijedite korake u [Prije rada na unutrašnjosti vašeg računala](#). Nakon rada na unutrašnjosti vašeg računala, slijedite upute u [Nakon rada na unutrašnjosti vašeg računala](#). Za dodatne sigurnosne informacije pogledate sukladnost sa zakonskim odredbama na [www.dell.com/regulatory\\_compliance](http://www.dell.com/regulatory_compliance).

**⚠** **OPREZ:** Tvrdi pogoni su iznimno osjetljivi. Budite pažljivi pri rukovanju s tvrdim pogonom.

## Postupak

### Koraci

1. Poravnajte otvore za vijke na nosaču tvrdog pogona s otvorima za vijke na tvrdom pogonu.
2. Ponovno postavite četiri vijka (M3x3) koji pričvršćuju nosač tvrdog pogona na tvrdom pogonu.

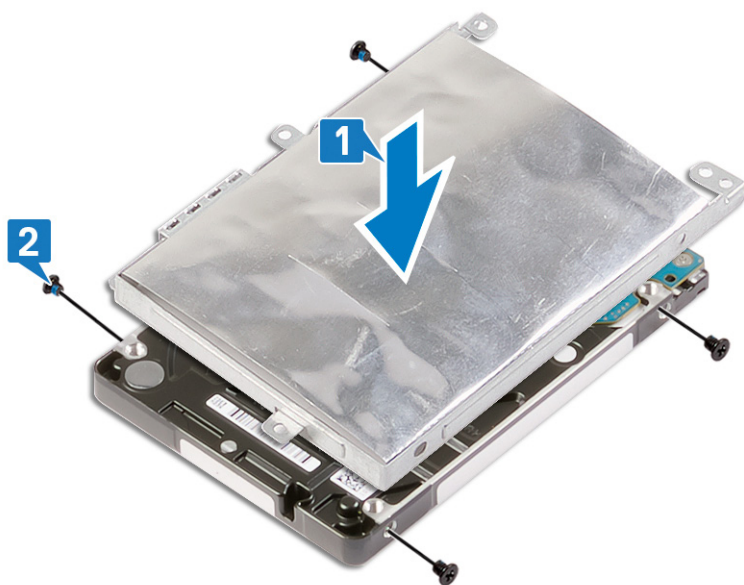

3. Priključite umetak na sklop tvrdog pogona.



4. Poravnajte otvore za vijke na sklopu tvrdog pogona s otvorima za vijke na sklopu oslonca za ruku i tipkovnice.
5. Ponovno postavite četiri vijka (M2x3) koji pričvršćuju sklop tvrdog pogona na sklop oslonca za dlanove i tipkovnice.
6. Umetnite kabel tvrdog pogona u matičnu ploču i zatvorite zasun kako biste osigurali kabel.

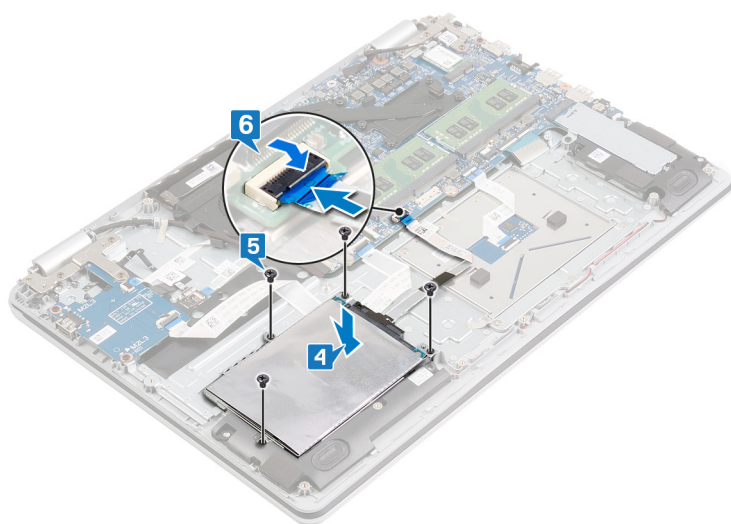

## Koraci nakon postupka

### Koraci

1. Ponovno postavite [bateriju](#).
2. Ponovno postavite [poklopac kućišta](#).

## Uklanjanje zvučnika

**NAPOMENA:** Prije rada na unutrašnjosti računala pročitajte sigurnosne upute koje ste dobili s računalom i slijedite korake u [Prije rada na unutrašnjosti vašeg računala](#). Nakon rada na unutrašnjosti vašeg računala, slijedite upute u [Nakon rada na unutrašnjosti vašeg računala](#). Za dodatne sigurnosne informacije pogledate sukladnost sa zakonskim odredbama na [www.dell.com/regulatory\\_compliance](http://www.dell.com/regulatory_compliance).

### Predradnje

#### Koraci

Uklonite poklopac kućišta.

### Postupak

#### Koraci

1. Iskopčajte kabel zvučnika iz matične ploče.
2. Zapamtite kuda je proveden kabel zvučnika i izvadite ga iz vodilica na sklopu oslonca za dlanove i tipkovnice.
3. Podignite lijevi i desni zvučnik zajedno s kabelom sa sklopa oslonca za dlanove i tipkovnice.

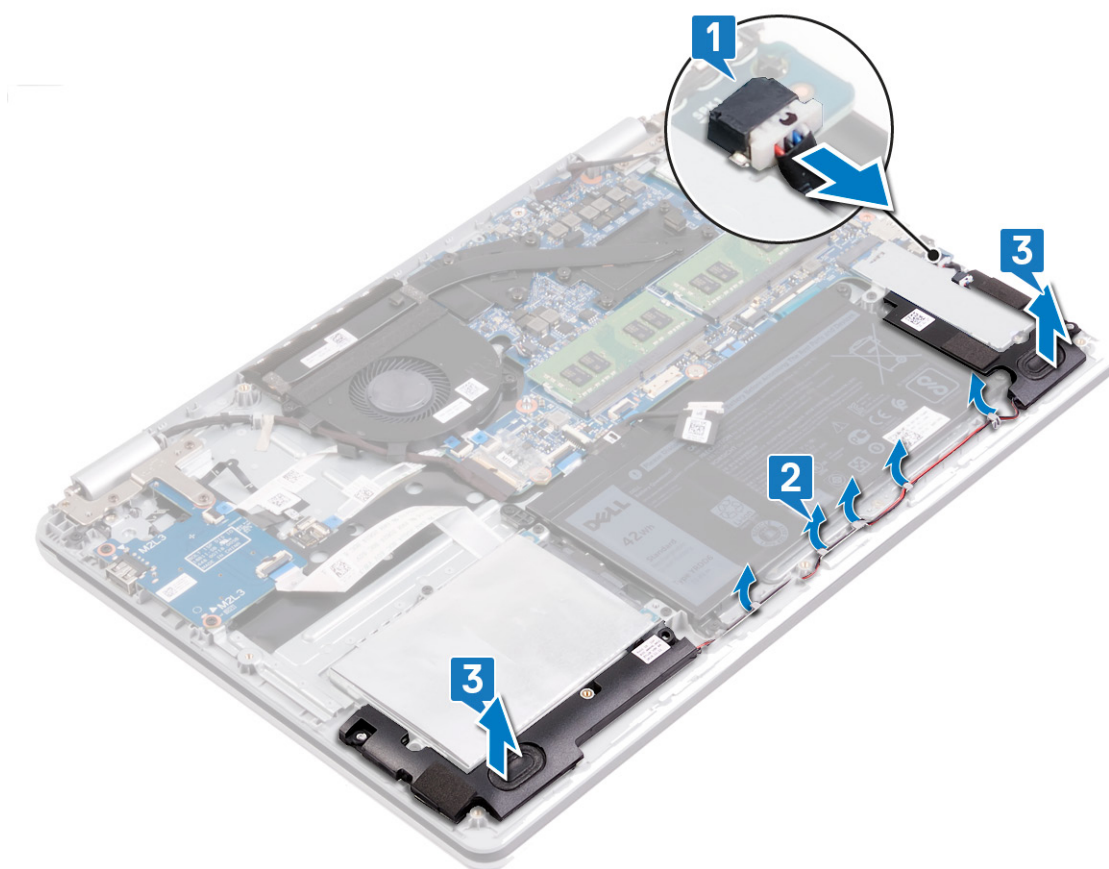

## Ponovno postavljanje zvučnika

**NAPOMENA:** Prije rada na unutrašnjosti računala pročitajte sigurnosne upute koje ste dobili s računalom i slijedite korake u [Prije rada na unutrašnjosti vašeg računala](#). Nakon rada na unutrašnjosti vašeg računala, slijedite upute u [Nakon rada na unutrašnjosti vašeg računala](#). Za dodatne sigurnosne informacije pogledate sukladnost sa zakonskim odredbama na [www.dell.com/regulatory\\_compliance](http://www.dell.com/regulatory_compliance).

### Postupak

#### O ovom zadatku

**NAPOMENA:** Ako prilikom uklanjanja zvučnika izgurate gumene tiple, gurnite ih natrag prije ponovnog postavljanja zvučnika.

#### Koraci

1. Pomoću vodilica za poravnanje i gumenih tipli postavite lijevi i desni zvučnik u utore na sklopu oslonca za dlanove i tipkovnice.
2. Provučite kabel zvučnika kroz vodilice na sklopu oslonca za ruku i tipkovnice.
3. Priključite kabel zvučnika na matičnu ploču.

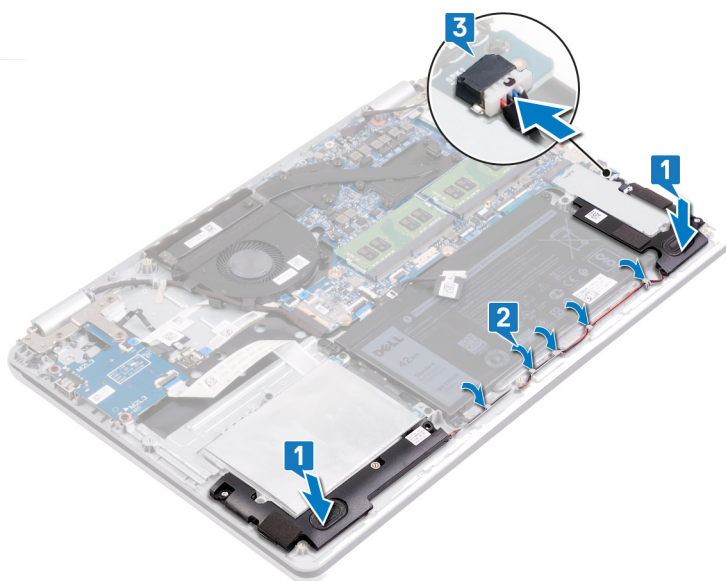

### Koraci nakon postupka

#### Koraci

Ponovno postavite [poklopac kućišta](#).

# Uklanjanje podloge osjetljive na dodir

**NAPOMENA:** Prije rada na unutrašnjosti računala pročitajte sigurnosne upute koje ste dobili s računalom i slijedite korake u [Prije rada na unutrašnjosti vašeg računala](#). Nakon rada na unutrašnjosti vašeg računala, slijedite upute u [Nakon rada na unutrašnjosti vašeg računala](#). Za dodatne sigurnosne informacije pogledate sukladnost sa zakonskim odredbama na [www.dell.com/regulatory\\_compliance](http://www.dell.com/regulatory_compliance).

## Predradnje

### Koraci

1. Uklonite [poklopac kućišta](#).
2. Uklonite [bateriju](#).

## Postupak

### Koraci

1. Otvorite zasun i odspojite kabel I/O ploče iz matične ploče.
2. Podignite kabel I/O ploče s podloge osjetljive na dodir.
3. Pažljivo odlijepite trakutrake koja pričvršćuje podlogu osjetljivu na dodir na sklop oslonca za dlanove i tipkovnice.
4. Uklonite tri vijka (M2x2) koji pričvršćuju nosač podloge osjetljive na dodir na sklop oslonca za ruke i tipkovnicu.
5. Podignite nosač podloge osjetljive na dodir sa sklopa oslonca za ruke i tipkovnice.
6. Otvorite zasun i odspojite kabel podloge osjetljive na dodir iz podloge osjetljive na dodir.
7. Odlijepite ljepljivu traku koja pričvršćuje podlogu osjetljivu na dodir na sklop oslonca za dlanove i tipkovnice.
8. Uklonite četiri vijka (M2x2) koji pričvršćuju podlogu osjetljivu na dodir na sklop oslonca za ruku i tipkovnicu.
9. Izvucite i podignite podlogu osjetljivu na dodir sa sklopa oslonca za dlanove i tipkovnice.

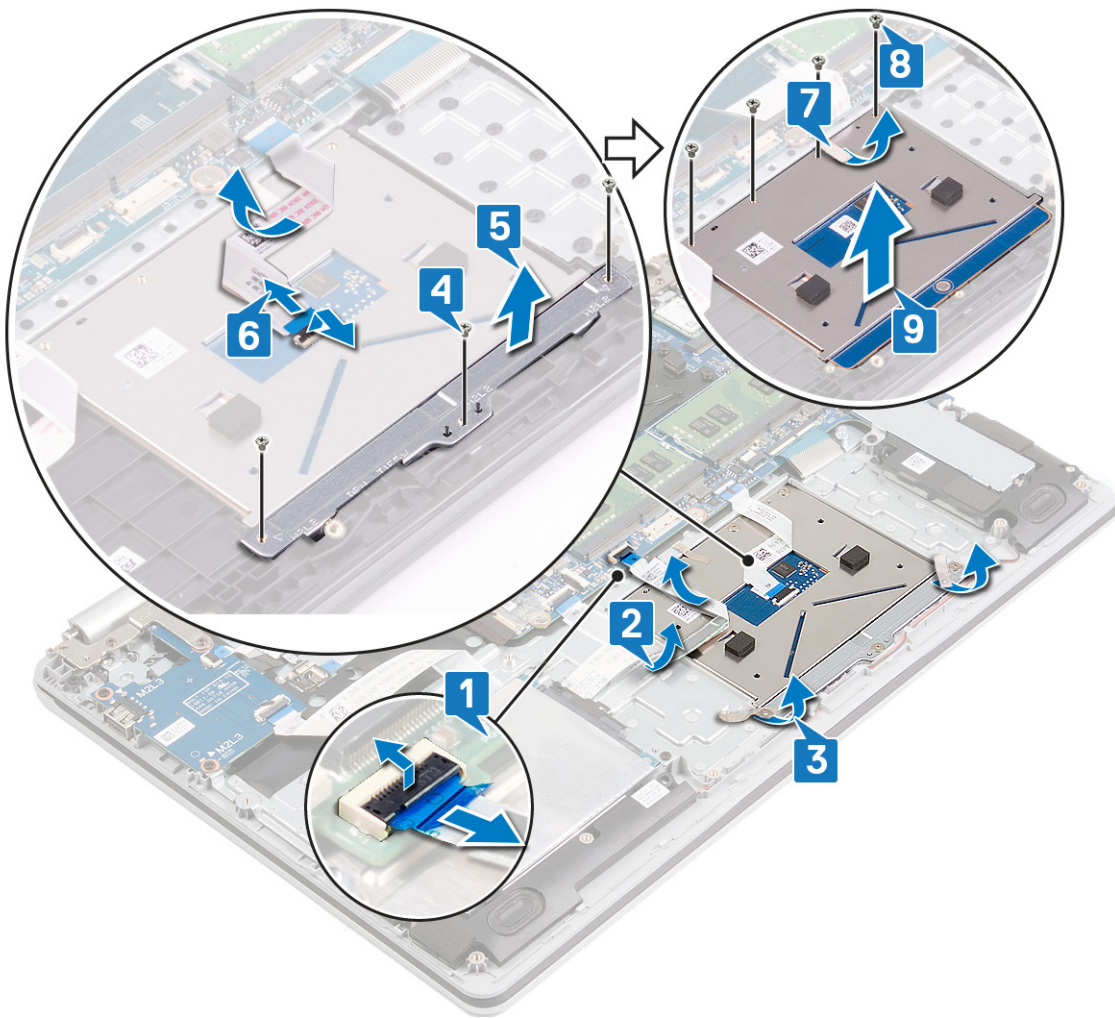

# Ponovno postavljanje podloge osjetljive na dodir

**NAPOMENA:** Prije rada na unutrašnjosti računala pročitajte sigurnosne upute koje ste dobili s računalom i slijedite korake u [Prije rada na unutrašnjosti vašeg računala](#). Nakon rada na unutrašnjosti vašeg računala, slijedite upute u [Nakon rada na unutrašnjosti vašeg računala](#). Za dodatne sigurnosne informacije pogledate sukladnost sa zakonskim odredbama na [www.dell.com/regulatory\\_compliance](http://www.dell.com/regulatory_compliance).

## Postupak

### O ovom zadatku

**NAPOMENA:** Provjerite je li podloga osjetljiva na dodir poravnata s vodilicama na sklopu oslonca za dlanove i tipkovnice te je li razmak na obje strane podloge jednak.

### Koraci

1. Umetnite i postavite podlogu osjetljivu na dodir u utor na sklopu oslonca za dlanove i tipkovnice.
2. Ponovno postavite četiri vijka (M2x2) koji pričvršćuju podlogu osjetljivu na dodir na sklop oslonca za ruku i tipkovnicu.
3. Nalijepite ljepljivu traku koja pričvršćuje podlogu osjetljivu na dodir na sklop oslonca za dlanove i tipkovnice.
4. Poravnajte otvore za vijke na nosaču podloge osjetljive na dodir s otvorima za vijke na sklopu oslonca za ruku i tipkovnici.
5. Ponovo postavite tri vijka (M2x2) koji pričvršćuju nosač podloge osjetljive na dodir na sklop oslonca za ruke i tipkovnicu.
6. Umetnite kabel podloge osjetljive na dodir u priključak podloge osjetljive na dodir na podlozi osjetljivoj na dodir i zatvorite zasun kako bi pričvrstili kabel.
7. Zalijepite trakutrake koja pričvršćuje podlogu osjetljivu na dodir na sklop oslonca za dlanove i tipkovnice.
8. Postavite kabel I/O ploče na podlogu osjetljivu na dodir.
9. Pomaknite kabel I/O ploče u priključak na matičnoj ploči i zatvorite zasun kako biste pričvrstili kabel.

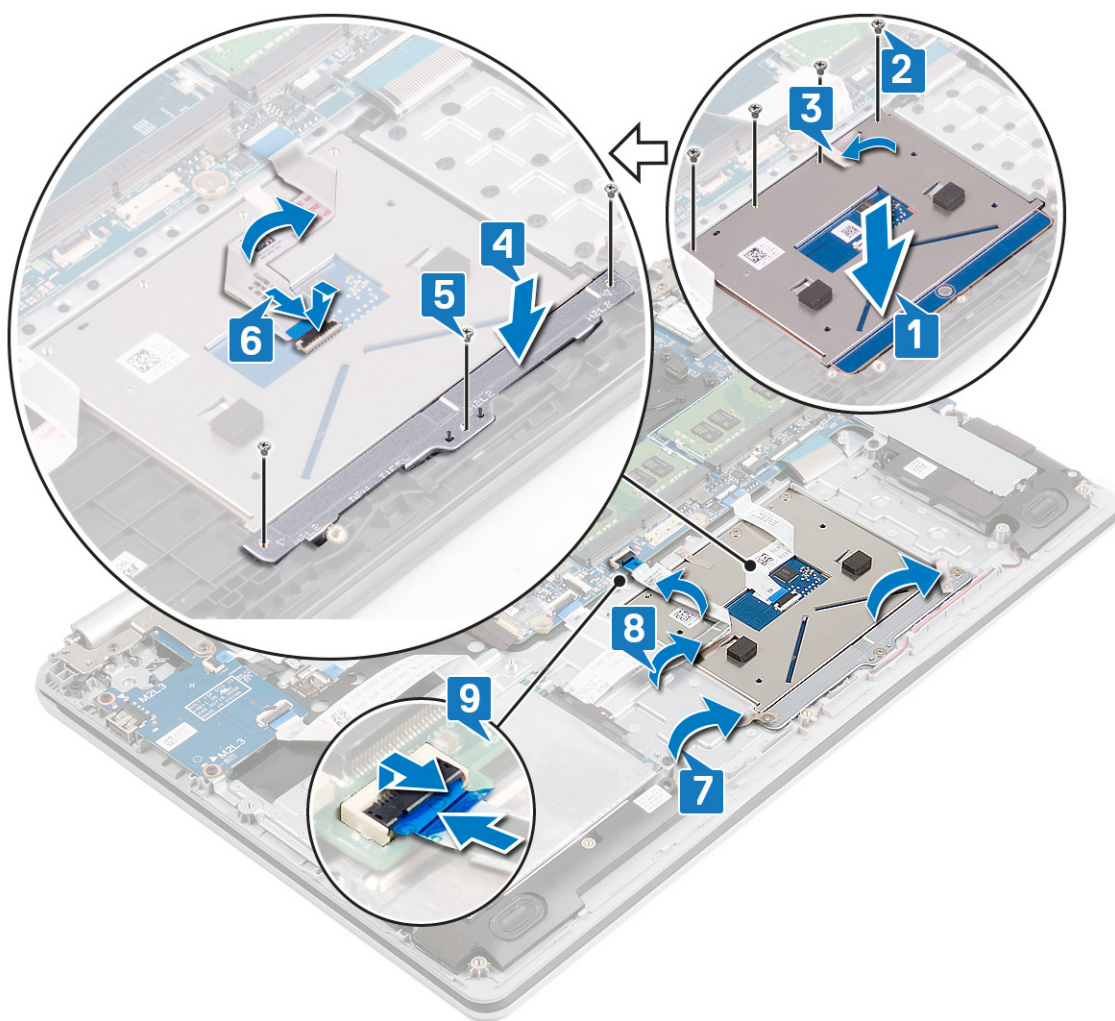

## Koraci nakon postupka

### Koraci

1. Ponovno postavite bateriju.
2. Ponovno postavite poklopac kućišta.

# Uklanjanje sklopa hladila

**NAPOMENA:** Prije rada na unutrašnjosti računala pročitajte sigurnosne upute koje ste dobili s računalom i slijedite korake u [Prije rada na unutrašnjosti vašeg računala](#). Nakon rada na unutrašnjosti vašeg računala, slijedite upute u [Nakon rada na unutrašnjosti vašeg računala](#). Za dodatne sigurnosne informacije pogledate sukladnost sa zakonskim odredbama na [www.dell.com/regulatory\\_compliance](http://www.dell.com/regulatory_compliance).

**NAPOMENA:** Hladnjak se tijekom uobičajenog rada može ugrijati. Pričekajte neko vrijeme da se ohladi prije nego što ga dodirujete.

**OPREZ:** Za maksimalan učinak hlađenja procesora, nemojte dodirivati površine za prijenos topline na hladnjaku procesora. Masnoća vaše kože može umanjiti sposobnost prenošenja topline termalnog maziva.

## Predradnje

### Koraci

1. Uklonite [poklopac kućišta](#).
2. Uklonite [ventilator](#).

## Postupak

### O ovom zadatku

**NAPOMENA:** Ovisno o naručenoj konfiguraciji, broj pričvrsnih vijaka na hladilu može se razlikovati:

- Računala sa zasebnom grafikom: 7 pričvrsnih vijaka
- Računala bez zasebne grafike: 4 pričvrсна vijka

### Koraci

1. Redoslijedom (1>2>3>4>...) otpustite pričvršne vijke koji pričvršćuju hladilo za matičnu ploču.
2. Podignite sklop hladila s matične ploče.

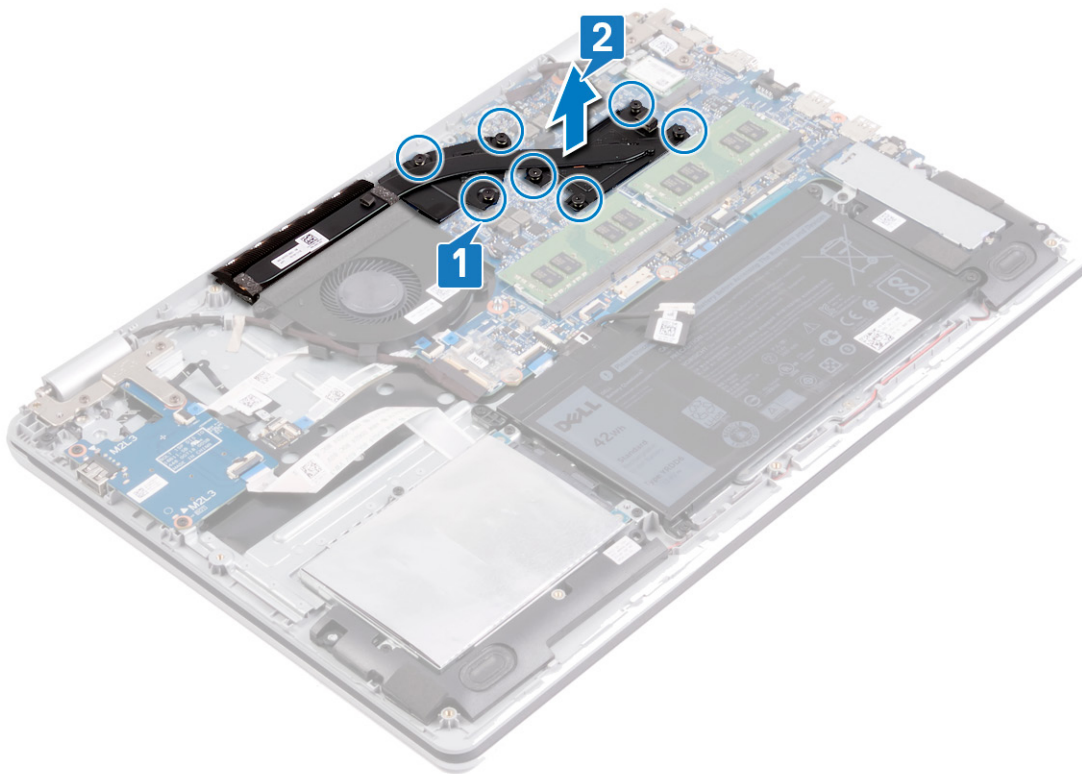

## Ponovno postavljanje sklopa hladila

**NAPOMENA:** Prije rada na unutrašnjosti računala pročitajte sigurnosne upute koje ste dobili s računalom i slijedite korake u [Prije rada na unutrašnjosti vašeg računala](#). Nakon rada na unutrašnjosti vašeg računala, slijedite upute u [Nakon rada na unutrašnjosti vašeg računala](#). Za dodatne sigurnosne informacije pogledate sukladnost sa zakonskim odredbama na [www.dell.com/regulatory\\_compliance](http://www.dell.com/regulatory_compliance).

**OPREZ:** Netočno poravnanje sklopa hladila može oštetiti matičnu ploču i procesor.

**NAPOMENA:** Ako mijenjate matičnu ploču ili sklop hladila procesora, koristite termalnu pločicu/pastu isporučenu u kompletu kako biste osigurali prenošenje topline.

### Postupak

#### O ovom zadatku

**NAPOMENA:** Ovisno o naručenoj konfiguraciji, broj pričvrstnih vijaka na hladilu može se razlikovati:

- Računala sa zasebnom grafikom: 7 pričvrstnih vijaka
- Računala bez zasebne grafike: 4 pričvrstna vijaka

#### Koraci

1. Postavite hladilo na matičnu ploču i poravnajte otvore za vijke na sklopu hladila s otvorima za vijke na matičnoj ploči.
2. Pritegnite pričvrstne vijke obrnutim redoslijedom (... >4->3->2->1) kako biste pričvrstili sklop hladila na matičnu ploču.

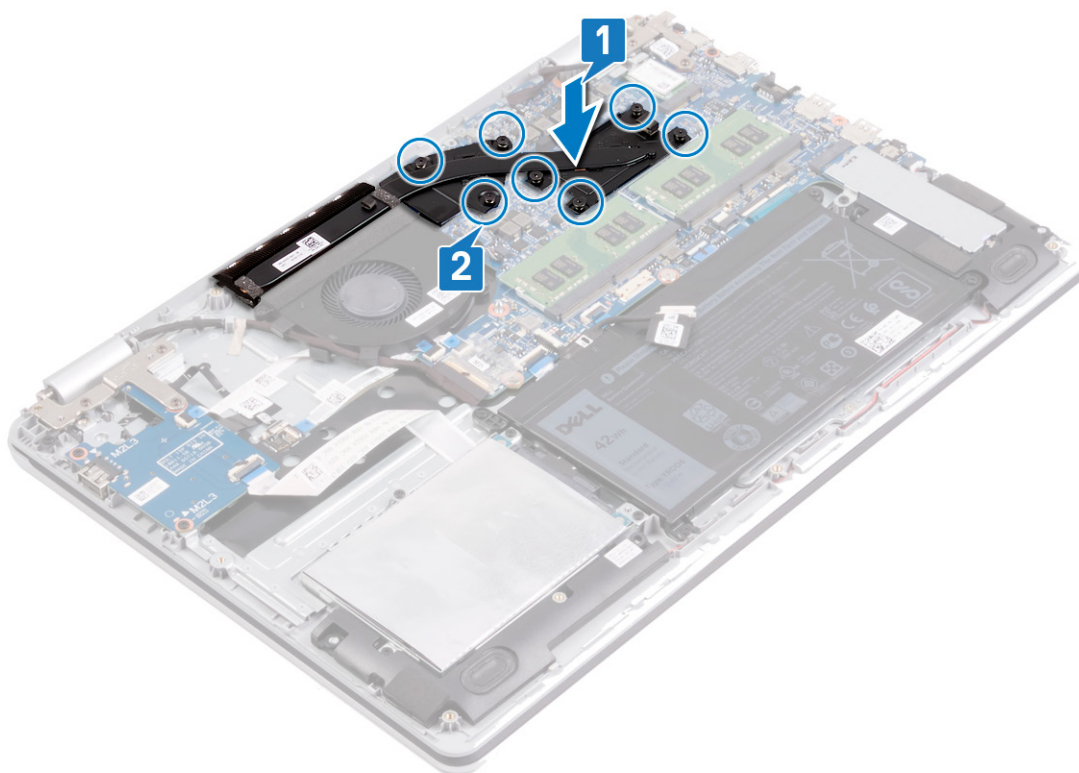

# Koraci nakon postupka

## Koraci

1. Ponovno postavite [ventilator](#).
2. Ponovno postavite [poklopac kućišta](#).

# Uklanjanje priključka adaptera za napajanje

**NAPOMENA:** Prije rada na unutrašnjosti računala pročitajte sigurnosne upute koje ste dobili s računalom i slijedite korake u [Prije rada na unutrašnjosti vašeg računala](#). Nakon rada na unutrašnjosti vašeg računala, slijedite upute u [Nakon rada na unutrašnjosti vašeg računala](#). Za dodatne sigurnosne informacije pogledate sukladnost sa zakonskim odredbama na [www.dell.com/regulatory\\_compliance](http://www.dell.com/regulatory_compliance).

## Uklanjanje sklopa zaslona

**NAPOMENA:** Prije rada na unutrašnjosti računala pročitajte sigurnosne upute koje ste dobili s računalom i slijedite korake u [Prije rada na unutrašnjosti vašeg računala](#). Nakon rada na unutrašnjosti vašeg računala, slijedite upute u [Nakon rada na unutrašnjosti vašeg računala](#). Za dodatne sigurnosne informacije pogledate sukladnost sa zakonskim odredbama na [www.dell.com/regulatory\\_compliance](http://www.dell.com/regulatory_compliance).

## Predradnje

### Koraci

1. Uklonite [poklopac kućišta](#).
2. Uklonite [karticu za bežičnu vezu](#).

## Postupak

### Koraci

1. Uklonite traku koja pričvršćuje zasun priključka kabela zaslona na matičnu ploču.
2. Otvorite zasun i odspojite kabel zaslona iz matične ploče.
3. Zapamtite kako je proveden kabel zaslona i uklonite ga iz vodilica na ventilatoru i sklopu oslonca za dlanove i tipkovnice.
4. Ponovno postavite šest vijaka (M2,5x5) koji pričvršćuju lijevu i desnu šarku za matičnu ploču te sklop oslonca za ruku i tipkovnice.
5. Otvorite šarke.

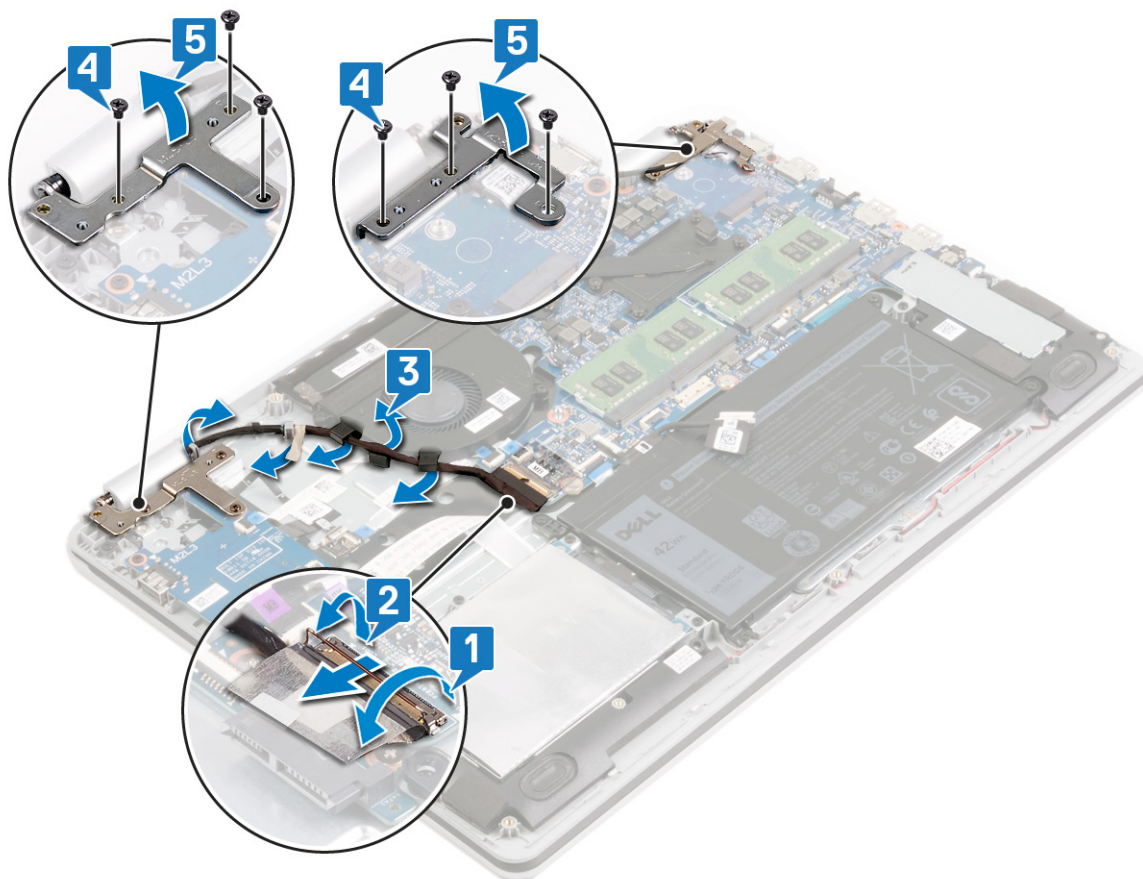

6. Podignite sklop oslonca za ruku i tipkovnicu pod kutom.
7. Izvucite i podignite sklop oslonca za dlanove i tipkovnice sa sklopa zaslona.

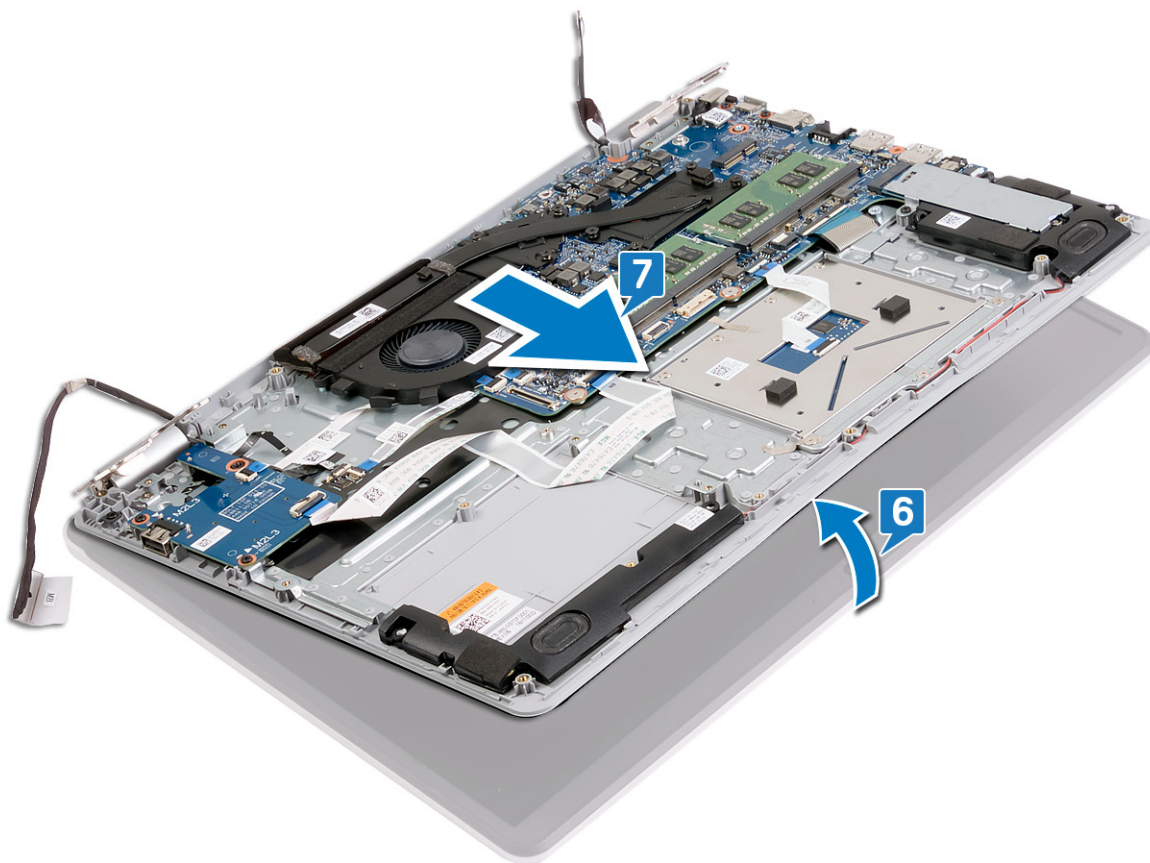

8. Nakon izvođenja svih gore navedenih koraka preostaje sklop zaslona.



# Postupak

## Koraci

1. Ponovno postavite tri vijka (M2,5x5) koji pričvršćuju desnu šarku za matičnu ploču te sklop oslonca za ruku i tipkovnice.
2. Podignite desnu šarku.

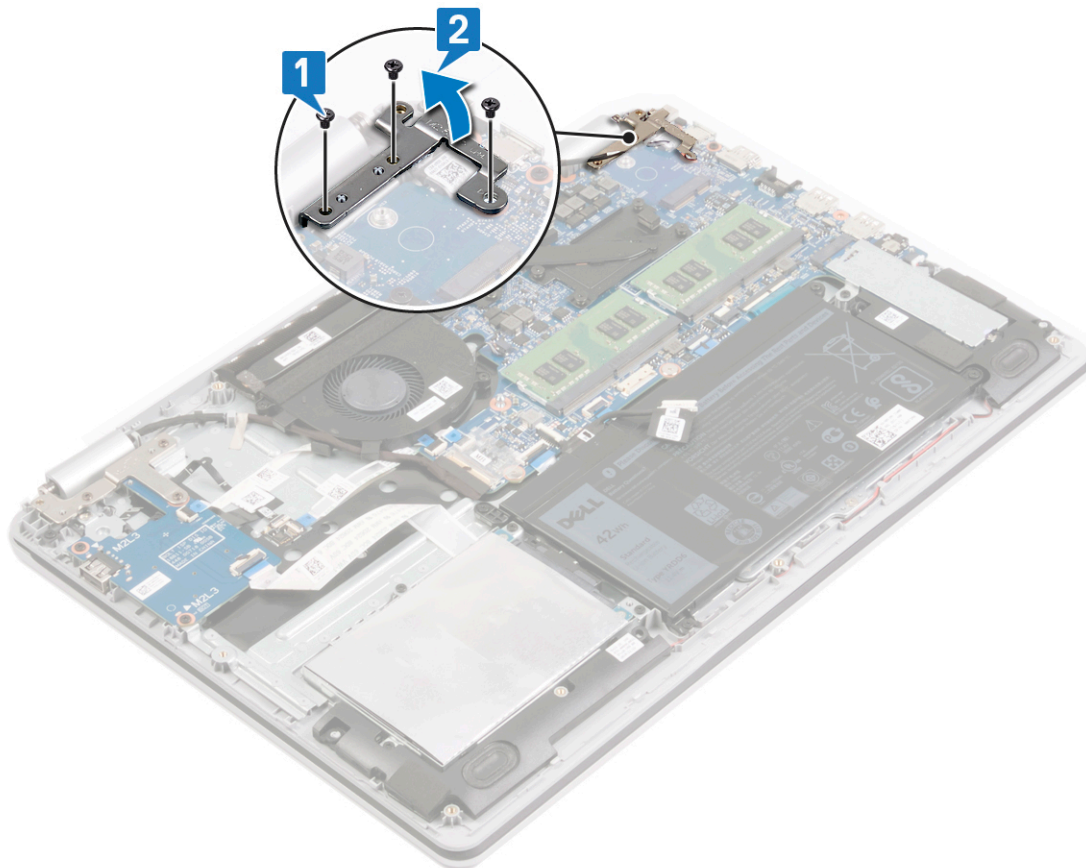

3. Odspojite kabel priključka za adapter napajanja iz matične ploče.
4. Uklonite vijak (M2x3) koji pričvršćuje priključak za adapter napajanja na sklop oslonca za ruku i tipkovnicu.
5. Podignite priključak adaptera napajanja zajedno s njegovim kabelom sa sklopa oslonca za dlanove i tipkovnice.

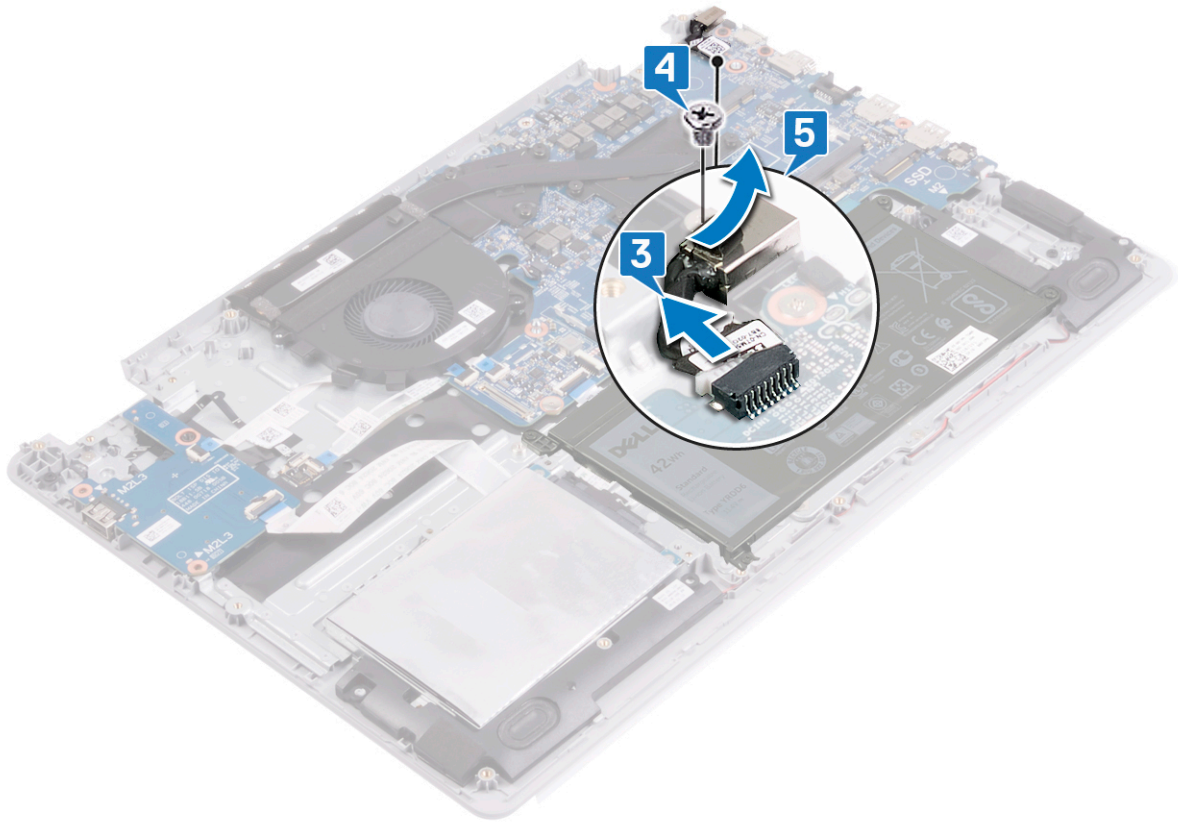

# Ponovno postavljanje priključka adaptera za napajanje

**NAPOMENA:** Prije rada na unutrašnjosti računala pročitajte sigurnosne upute koje ste dobili s računalom i slijedite korake u [Prije rada na unutrašnjosti vašeg računala](#). Nakon rada na unutrašnjosti vašeg računala, slijedite upute u [Nakon rada na unutrašnjosti vašeg računala](#). Za dodatne sigurnosne informacije pogledate sukladnost sa zakonskim odredbama na [www.dell.com/regulatory\\_compliance](http://www.dell.com/regulatory_compliance).

## Postupak

### Koraci

1. Poravnajte otvor za vijak na priključku adaptera napajanja s otvorom za vijak na sklopu oslonca za dlanove i tipkovnice.
2. Ponovno postavite vijak (M2x3) koji pričvršćuje priključak za adapter napajanja na sklop oslonca za ruku i tipkovnicu.
3. Spojite kabel priključka adaptera za napajanje na matičnu ploču.

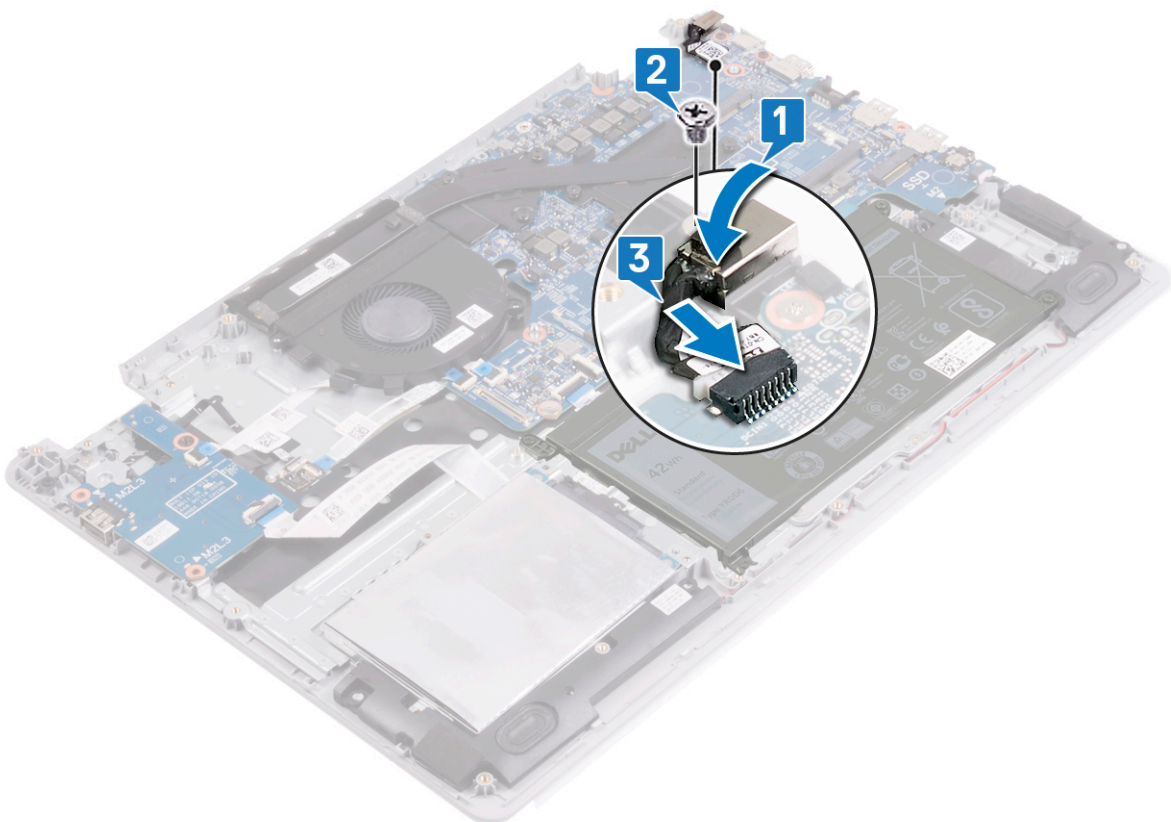

4. Zatvorite desnu šarku.
5. Ponovno postavite tri vijka (M2,5x5) koji učvršćuju desnu šarku za matičnu ploču i sklop oslonca za ruku.

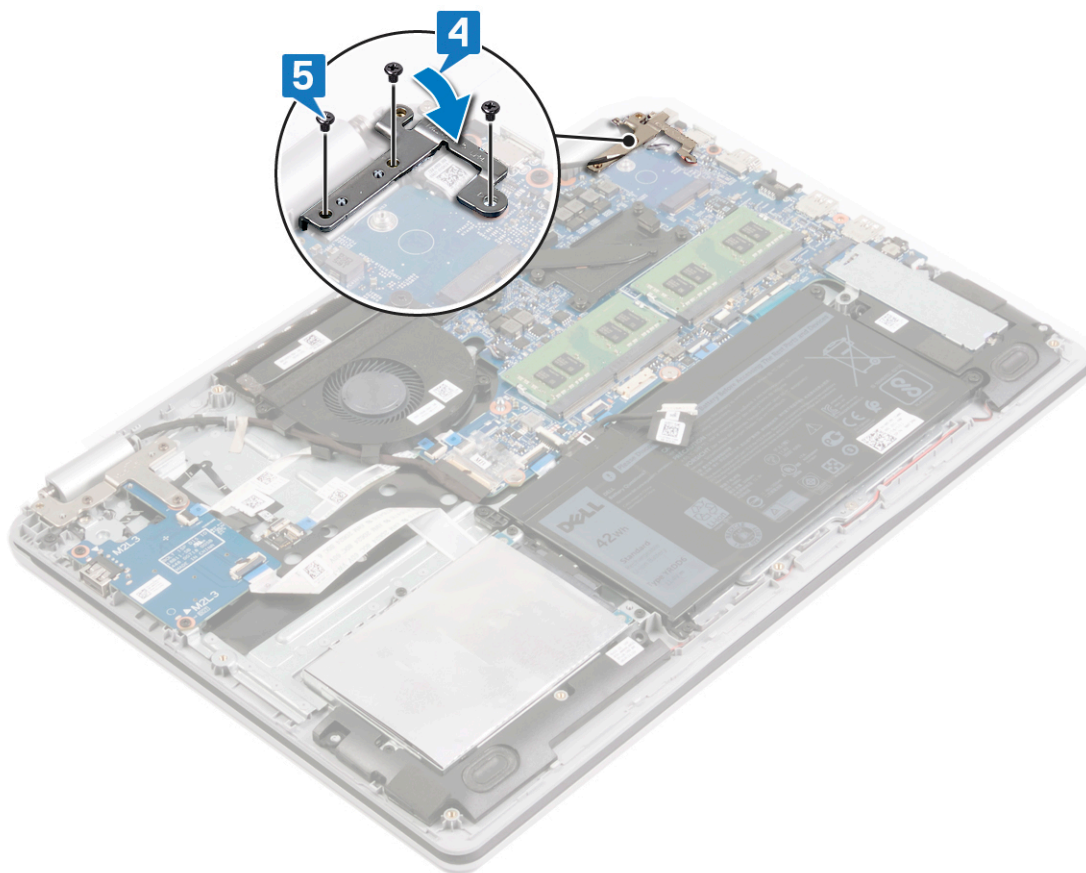

## Ponovno postavljanje sklopa zaslona

**NAPOMENA:** Prije rada na unutrašnjosti računala pročitajte sigurnosne upute koje ste dobili s računalom i slijedite korake u [Prije rada na unutrašnjosti vašeg računala](#). Nakon rada na unutrašnjosti vašeg računala, slijedite upute u [Nakon rada na unutrašnjosti vašeg računala](#). Za dodatne sigurnosne informacije pogledate sukladnost sa zakonskim odredbama na [www.dell.com/regulatory\\_compliance](http://www.dell.com/regulatory_compliance).

### Postupak

#### O ovom zadatku

**NAPOMENA:** Provjerite jesu li šarke potpuno otvorene prije ponovnog postavljanja sklopa zaslona na sklop oslonca za dlanove i tipkovnice.

#### Koraci

1. Gurnite sklop oslonca za dlanove i tipkovnice pod šarke na sklopu zaslona
2. Postavite i poravnajte sklop oslonca za ruku i tipkovnicu na sklop zaslona.

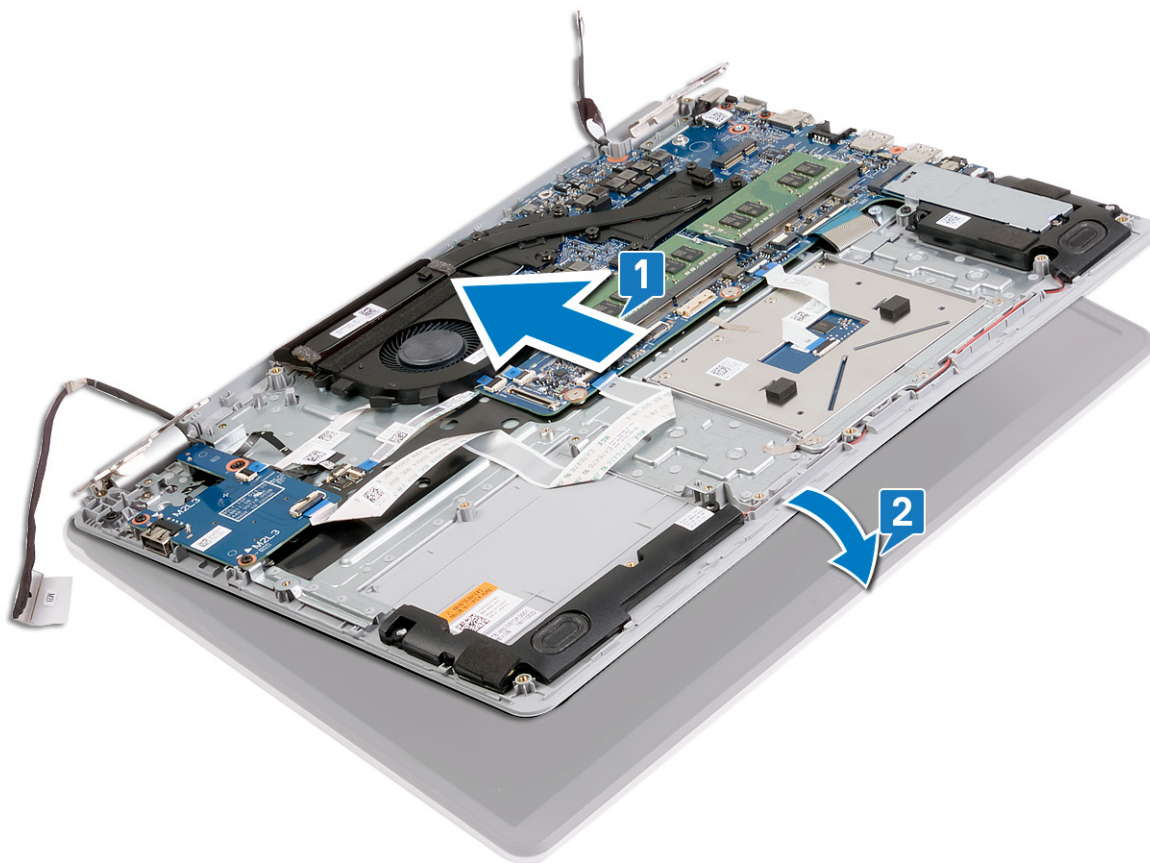

3. Korištenjem vodilica poravnanja, pritisnite šarke na matičnoj ploči i sklopu oslonca za dlanove i tipkovnice prema dolje.
4. Ponovno postavite šest vijaka (M2,5x5) koji pričvršćuju lijevu i desnu šarku za matičnu ploču te sklop oslonca za ruku i tipkovnice.
5. Provučite kabel zaslona kroz vodilice na ventilatoru i sklopu oslonca za dlanove i tipkovnice.
6. Umetnite kabel zaslona u priključak na matičnoj ploči i zatvorite zasun kako biste pričvrstili kabel.
7. Ponovo postavite traku koja pričvršćuje zasun kabela zaslona na matičnu ploču.

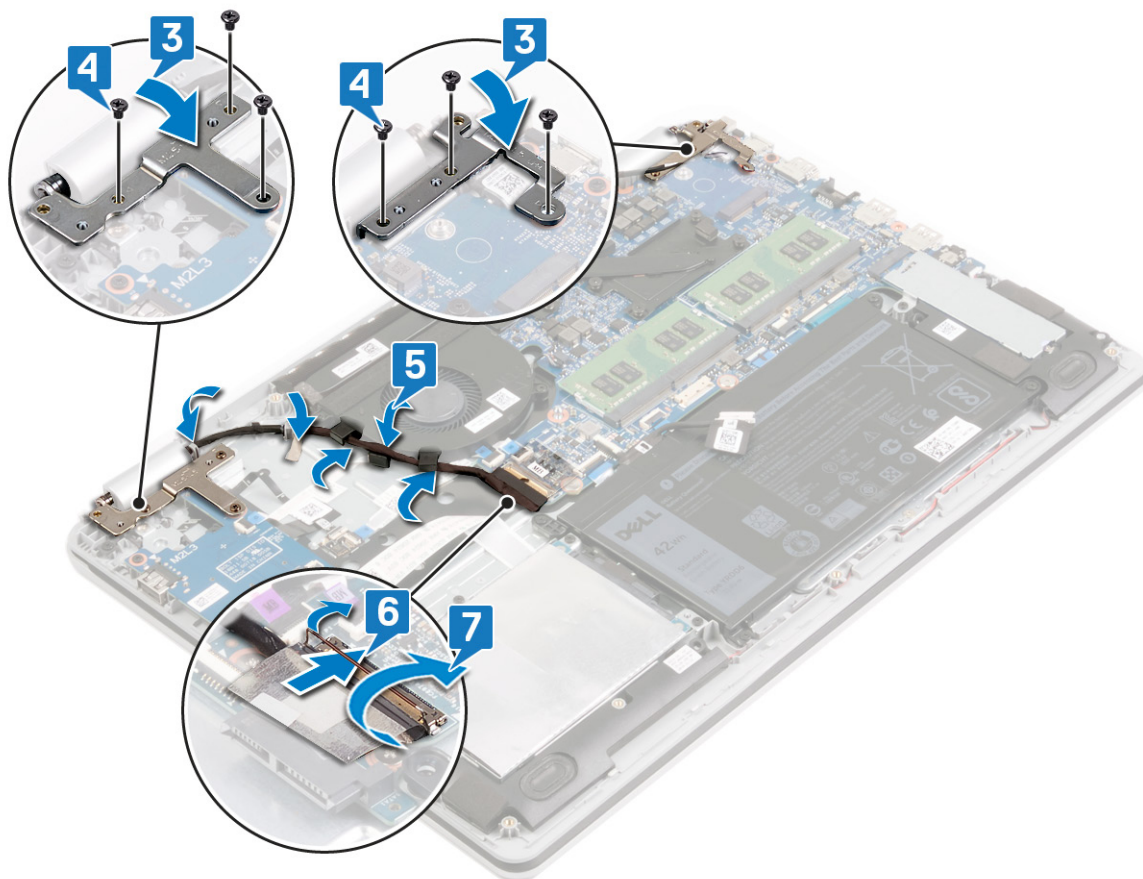

## Koraci nakon postupka

### Koraci

1. Ponovno postavite [karticu za bežičnu vezu](#).
2. Ponovno postavite [poklopac kućišta](#).

# Uklanjanje I/O ploče

 **NAPOMENA:** Prije rada na unutrašnjosti računala pročitajte sigurnosne upute koje ste dobili s računalom i slijedite korake u [Prije rada na unutrašnjosti vašeg računala](#). Nakon rada na unutrašnjosti vašeg računala, slijedite upute u [Nakon rada na unutrašnjosti vašeg računala](#). Za dodatne sigurnosne informacije pogledate sukladnost sa zakonskim odredbama na [www.dell.com/regulatory\\_compliance](http://www.dell.com/regulatory_compliance).

## Predradnje

### preduvjeti

 **OPREZ:** Odspajanje I/O ploče ponovno postavlja postavke programa za postavljanje BIOS-a na zadane postavke. Preporučuje se da prije uklanjanja I/O ploče zabilježite postavke programa za postavljanje BIOS-a.

### Koraci

1. Uklonite [poklopac kućišta](#).
2. Uklonite [bateriju](#).
3. Uklonite [tvrdi pogon](#).

## Postupak

### O ovom zadatku

 **OPREZ:** Odspajanje I/O ploče ponovno postavlja postavke programa za postavljanje BIOS-a na zadane postavke. Preporučuje se da prije uklanjanja I/O ploče zabilježite postavke programa za postavljanje BIOS-a.

### Koraci

1. Uklonite tri vijka (M2,5x5) koji pričvršćuju lijevu šarku za sklop oslonca za ruku i tipkovnice.
2. Podignite lijevu šarku.

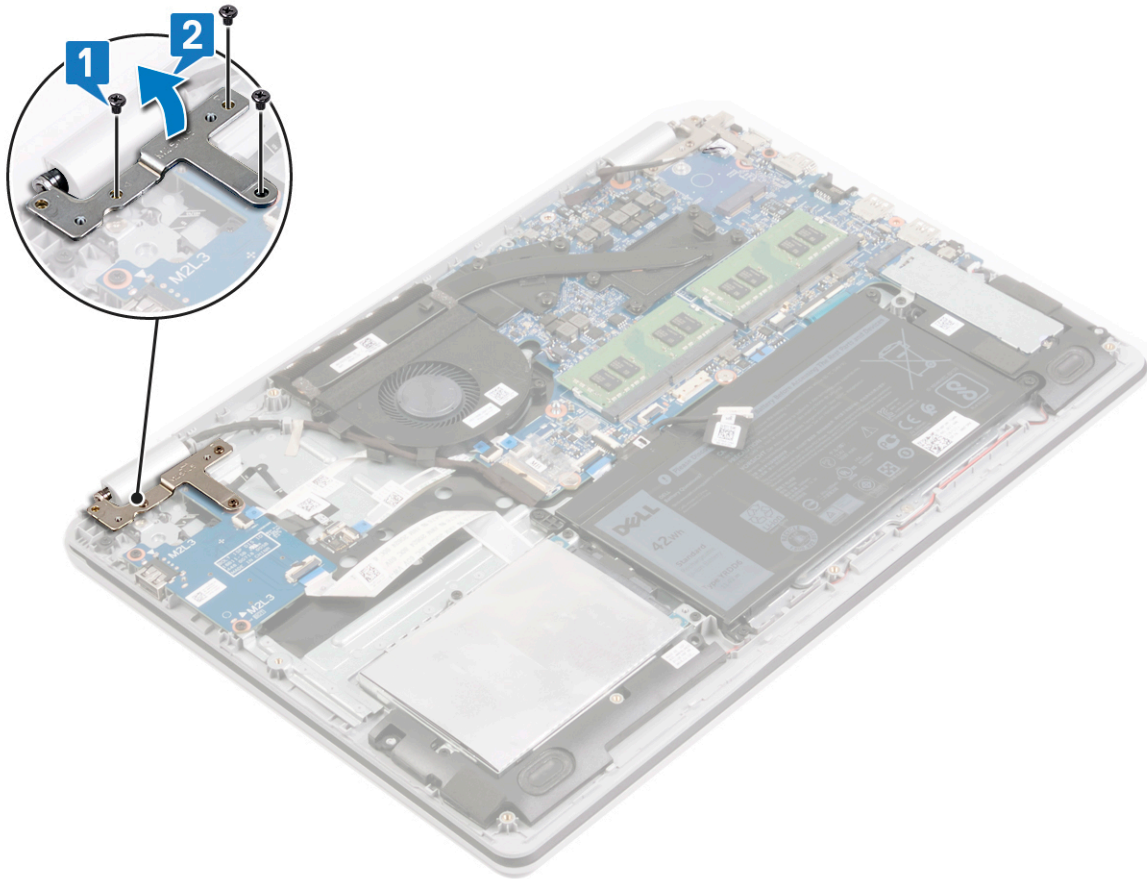

3. Otvorite zasune i odspojite kabel I/O ploče iz matične ploče.
4. Odlijepite kabele I/O ploče sa sklopa oslonca za dlanove i tipkovnice.
5. Uklonite dva vijka (M2x3) koji pričvršćuju I/O ploču na sklop oslonca za dlan i tipkovnicu.
6. Podignite I/O ploču zajedno s kabelom sa sklopa oslonca za dlanove i tipkovnice.

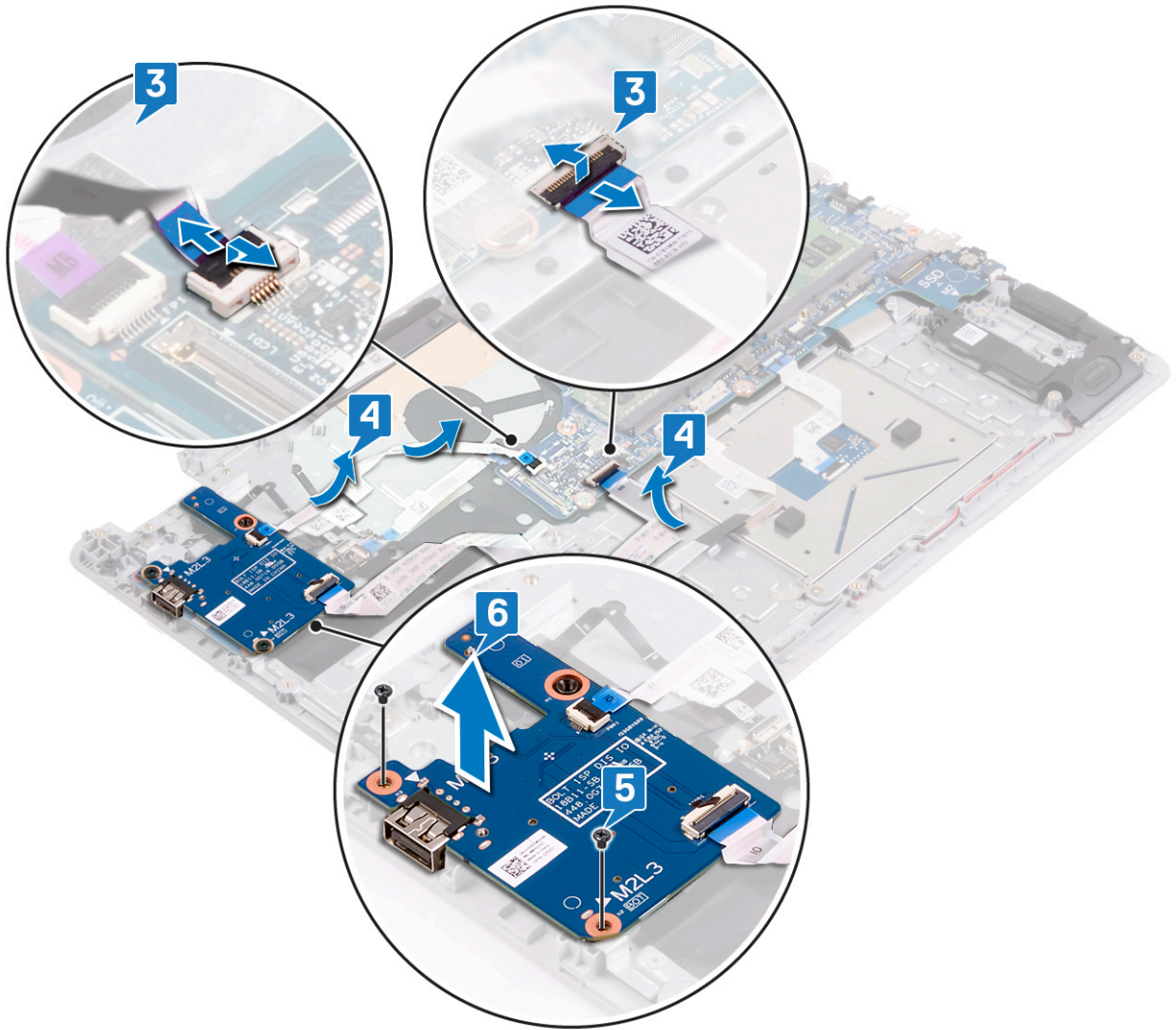

## Ponovno postavljanje I/O ploče

**NAPOMENA:** Prije rada na unutrašnjosti računala pročitajte sigurnosne upute koje ste dobili s računalom i slijedite korake u [Prije rada na unutrašnjosti vašeg računala](#). Nakon rada na unutrašnjosti vašeg računala, slijedite upute u [Nakon rada na unutrašnjosti vašeg računala](#). Za dodatne sigurnosne informacije pogledate sukladnost sa zakonskim odredbama na [www.dell.com/regulatory\\_compliance](http://www.dell.com/regulatory_compliance).

### Postupak

#### Koraci

1. Korištenjem vodilica za poravnanje, postavite I/O ploču na sklop oslonca za dlanove i tipkovnice.
2. Ponovno postavite dva vijka (M2x3) koji pričvršćuju I/O ploču na sklop oslonca za ruku i tipkovnicu.
3. Nalijepite kabele I/O ploče na sklop oslonca za dlanove i tipkovnice.
4. Priključite kabele I/O ploče na matičnu ploču i zatvorite zasun kako biste pričvrstili kabele.

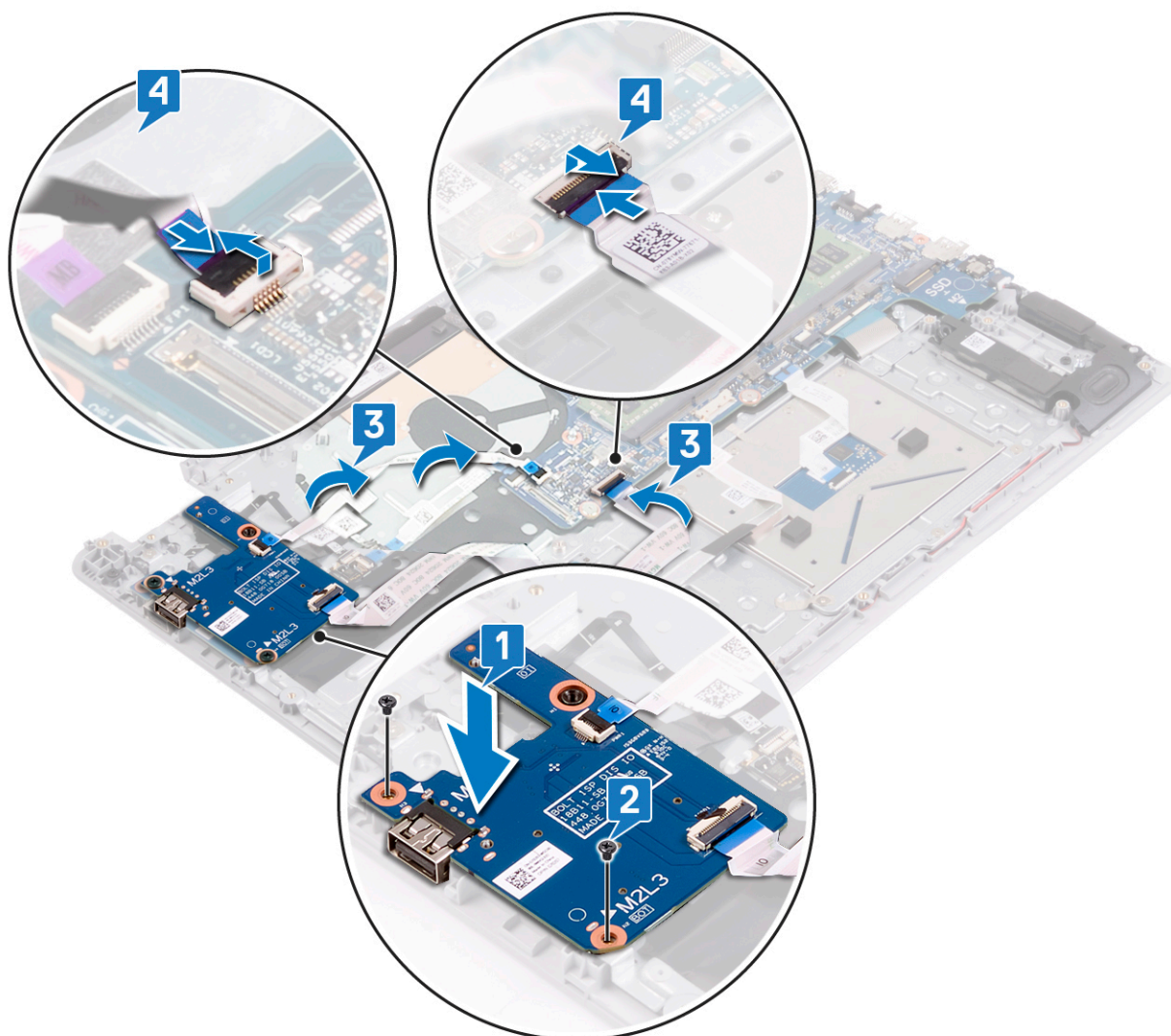

5. Zatvorite lijevu šarku.

6. Ponovo postavite tri vijka (M2,5x5) koji pričvršćuju lijevu šarku za sklop oslonca za ruku i tipkovnice.

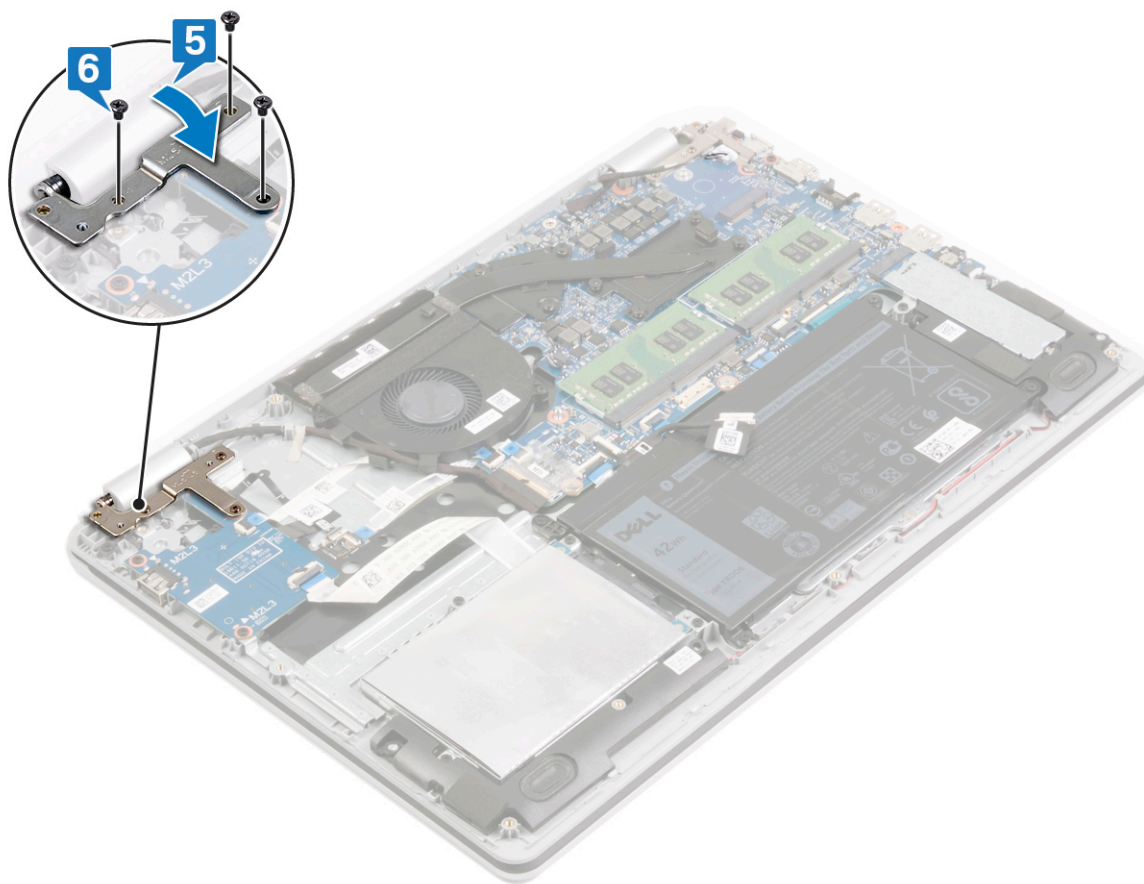

## Koraci nakon postupka

### Koraci

1. Ponovno postavite [tvrdi pogon](#).
2. Ponovno postavite [bateriju](#).
3. Ponovno postavite [poklopac kućišta](#).

## Uklanjanje baterije na matičnoj ploči

**NAPOMENA:** Prije rada na unutrašnjosti računala pročitajte sigurnosne upute koje ste dobili s računalom i slijedite korake u [Prije rada na unutrašnjosti vašeg računala](#). Nakon rada na unutrašnjosti vašeg računala, slijedite upute u [Nakon rada na unutrašnjosti vašeg računala](#). Za dodatne sigurnosne informacije pogledate sukladnost sa zakonskim odredbama na [www.dell.com/regulatory\\_compliance](http://www.dell.com/regulatory_compliance).

**OPREZ:** Uklanjanje baterije ne matičnoj ploči ponovno postavlja postavke BIOS-a na zadane postavke. Preporučuje se da zapišete postavke programa za postavljanje BIOS-a prije uklanjanja baterije na matičnoj ploči.

### Predradnje

#### preduvjeti

**OPREZ:** Uklanjanje baterije ne matičnoj ploči ponovno postavlja postavke BIOS-a na zadane postavke. Preporučuje se da prije uklanjanja I/O ploče s baterijom na matičnoj ploči zabilježite postavke programa za postavljanje BIOS-a.

#### Koraci

1. Uklonite poklopac kućišta.
2. Uklonite bateriju.
3. Uklonite tvrdi pogon.
4. Uklonite I/O ploču.

### Postupak

#### Koraci

Pomoću plastičnog šila nježno izvadite dugmastu bateriju iz utora za bateriju na I/O ploči.

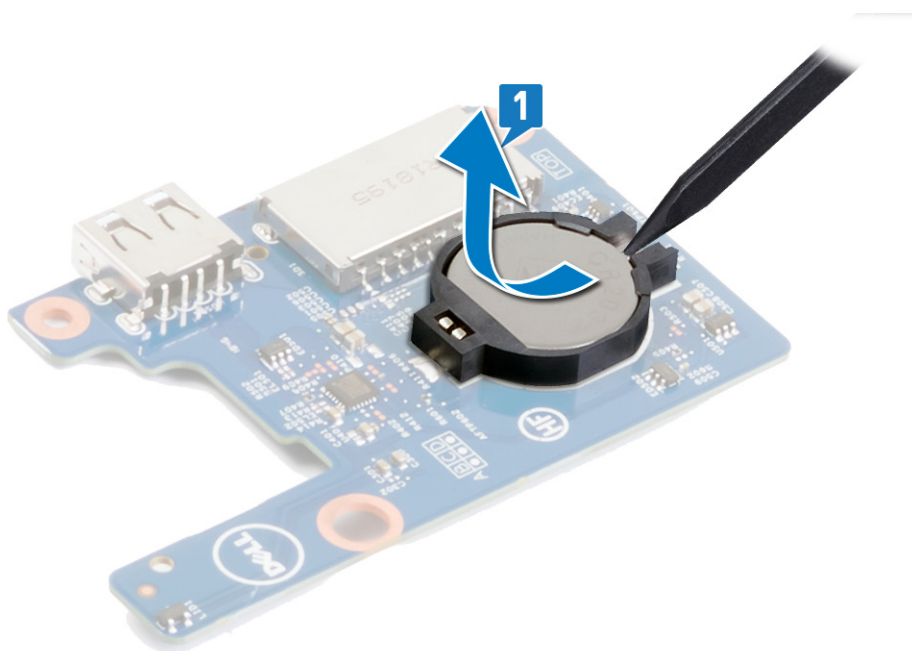

# Ponovno postavljanje baterije na matičnoj ploči

**NAPOMENA:** Prije rada na unutrašnjosti računala pročitajte sigurnosne upute koje ste dobili s računalom i slijedite korake u [Prije rada na unutrašnjosti vašeg računala](#). Nakon rada na unutrašnjosti vašeg računala, slijedite upute u [Nakon rada na unutrašnjosti vašeg računala](#). Za dodatne sigurnosne informacije pogledate sukladnost sa zakonskim odredbama na [www.dell.com/regulatory\\_compliance](http://www.dell.com/regulatory_compliance).

## Postupak

### Koraci

Pozitivnu stranu okrenite prema gore i dugmastu bateriju postavite u utor za bateriju na I/O ploči.

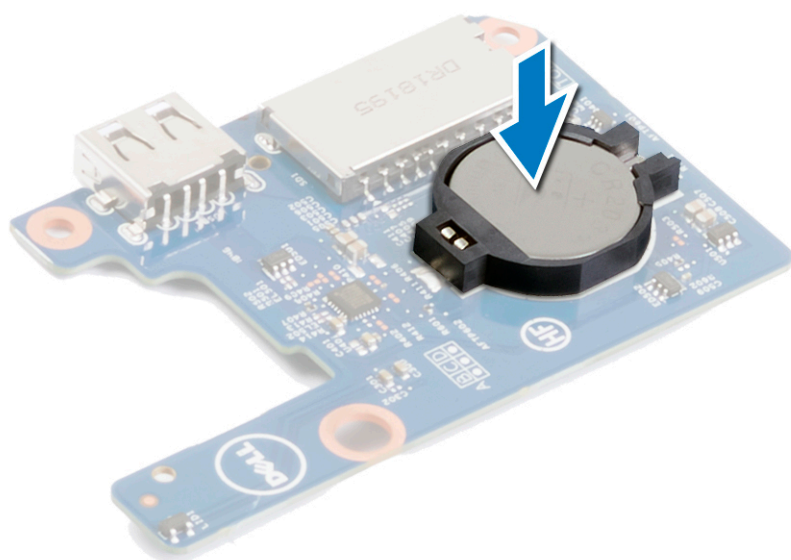

## Koraci nakon postupka

### Koraci

1. Ponovno postavite I/O ploču.
2. Ponovno postavite tvrdi pogon.
3. Ponovno postavite bateriju.
4. Ponovno postavite poklopac kućišta.

# Uklanjanje ploče gumba za uključivanje/ isključivanje

**NAPOMENA:** Prije rada na unutrašnjosti računala pročitajte sigurnosne upute koje ste dobili s računalom i slijedite korake u [Prije rada na unutrašnjosti vašeg računala](#). Nakon rada na unutrašnjosti vašeg računala, slijedite upute u [Nakon rada na unutrašnjosti vašeg računala](#). Za dodatne sigurnosne informacije pogledate sukladnost sa zakonskim odredbama na [www.dell.com/regulatory\\_compliance](http://www.dell.com/regulatory_compliance).

## Predradnje

### Koraci

1. Uklonite [poklopac kućišta](#).
2. Uklonite [ventilator](#).

## Postupak

### Koraci

1. Otvorite zasun i odspojite kabel gumba za uključivanje/isključivanje iz matične ploče.
2. Otvorite zasun i odspojite kabel gumba za uključivanje/isključivanje iz ploče s gumbima za uključivanje/isključivanje.
3. Pomoću plastičnog šila podignite i uklonite ploču gumba za uključivanje/isključivanje s njenim kabelom sa sklopa oslonca za ruku i tipkovnicu.

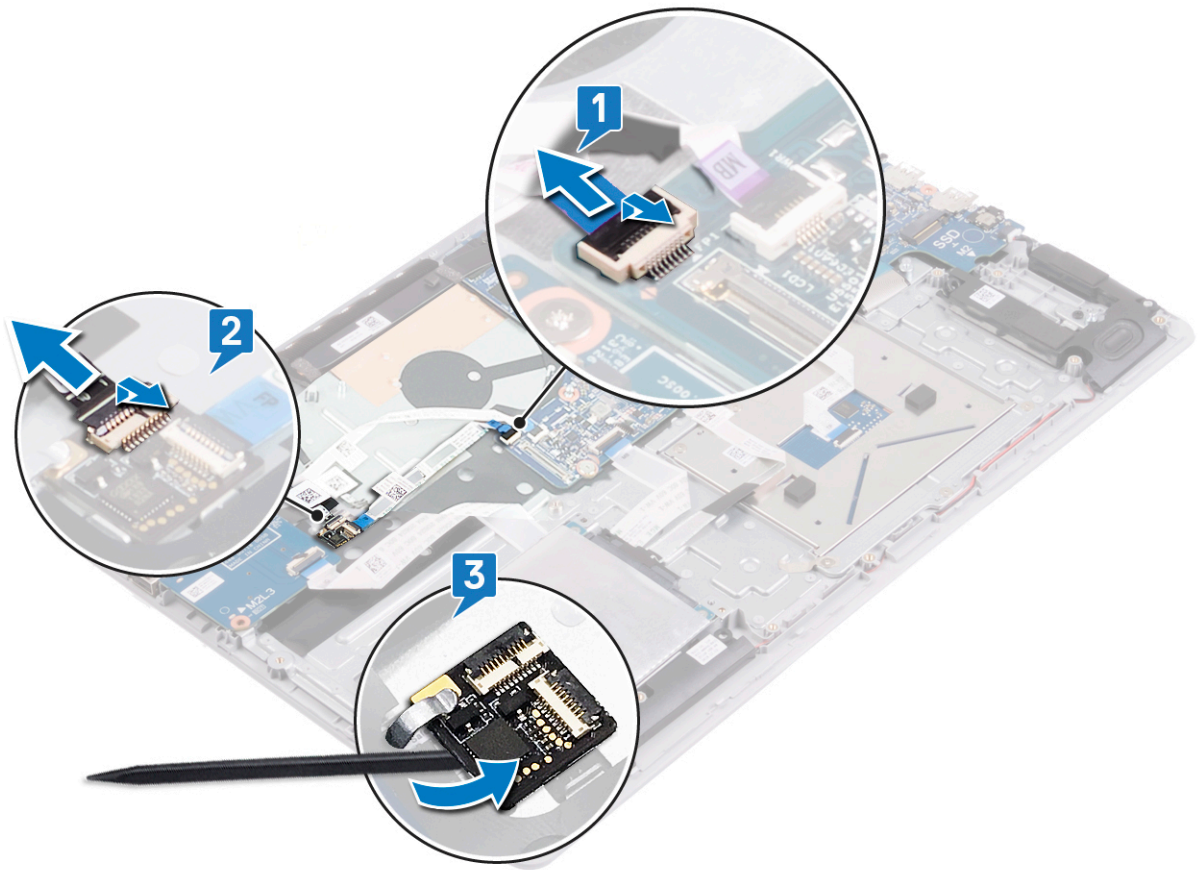

# Ponovno postavljanje ploče s gumbom za uključivanje/isključivanje

**NAPOMENA:** Prije rada na unutrašnjosti računala pročitajte sigurnosne upute koje ste dobili s računalom i slijedite korake u [Prije rada na unutrašnjosti vašeg računala](#). Nakon rada na unutrašnjosti vašeg računala, slijedite upute u [Nakon rada na unutrašnjosti vašeg računala](#). Za dodatne sigurnosne informacije pogledate sukladnost sa zakonskim odredbama na [www.dell.com/regulatory\\_compliance](http://www.dell.com/regulatory_compliance).

## Postupak

### Koraci

1. Pomoću stezaljke i stupića za poravnanje pogurajte i postavite ploču gumba za uključivanje/isključivanje s njenim kabelom na sklop oslonca za ruku i tipkovnicu.
2. Umetnite kabel ploče s gumbom za uključivanje/isključivanje u priključak na ploči s gumbom za uključivanje/isključivanje i zatvorite zasun kako biste pričvrstili kabel.
3. Umetnite kabel ploče s gumbom za uključivanje/isključivanje u konektor na matičnoj ploči i zatvorite zasun kako biste pričvrstili kabel.

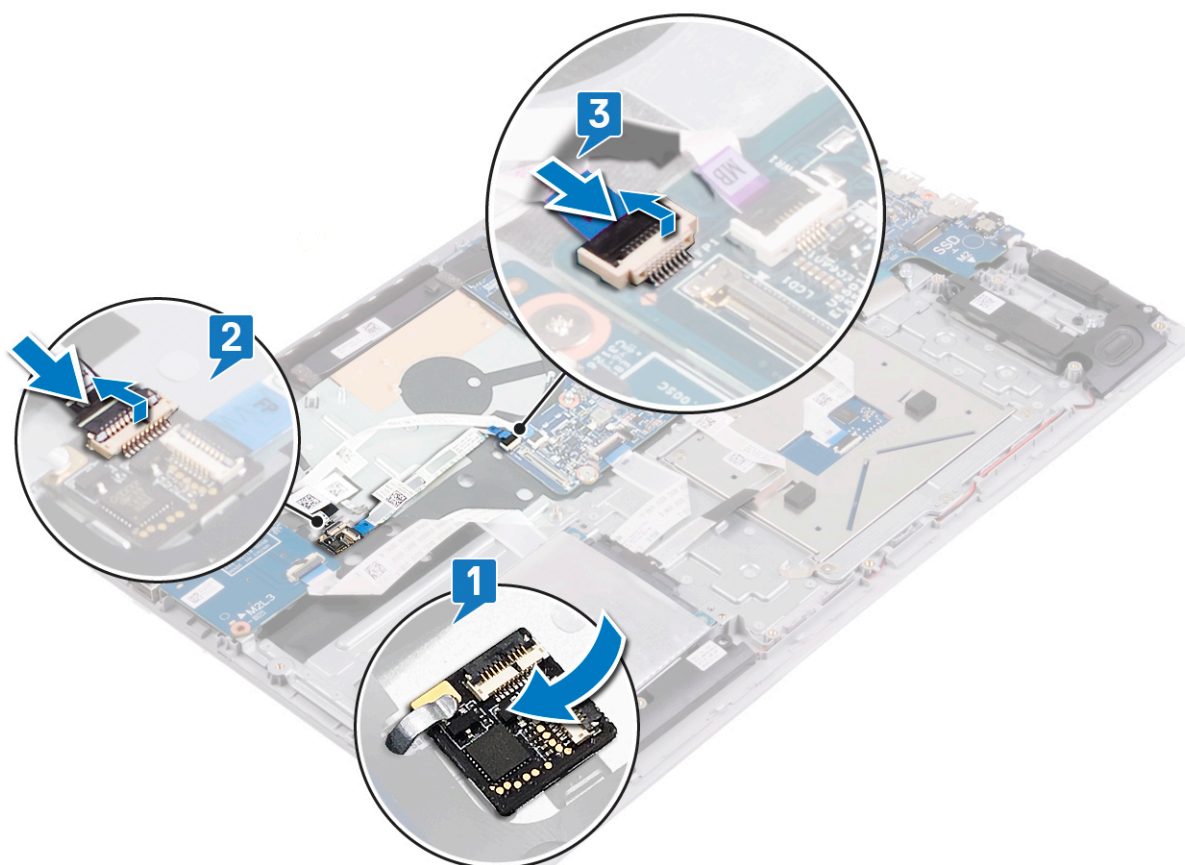

# Koraci nakon postupka

## Koraci

1. Ponovno postavite [ventilator](#).
2. Ponovno postavite [poklopac kućišta](#).

# Uklanjanje gumba za uključivanje/isključivanje s čitačem otiska prsta

**NAPOMENA:** Prije rada na unutrašnjosti računala pročitajte sigurnosne upute koje ste dobili s računalom i slijedite korake u [Prije rada na unutrašnjosti vašeg računala](#). Nakon rada na unutrašnjosti vašeg računala, slijedite upute u [Nakon rada na unutrašnjosti vašeg računala](#). Za dodatne sigurnosne informacije pogledate sukladnost sa zakonskim odredbama na [www.dell.com/regulatory\\_compliance](http://www.dell.com/regulatory_compliance).

## Predradnje

### Koraci

1. Uklonite [poklopac kućišta](#).
2. Uklonite [bateriju](#).
3. Uklonite [tvrdi pogon](#).
4. Uklonite [I/O ploču](#).

## Postupak

### Koraci

1. Otvorite zasun i odspojite kabel gumba za uključivanje/isključivanje iz ploče s gumbima za uključivanje/isključivanje.
2. Uklonite dva vijka (M2x2) koji pričvršćuju nosač gumba za uključivanje/isključivanje na sklop oslonca za ruku i tipkovnici.
3. Podignite nosač gumba za uključivanje/isključivanje sa sklopa oslonca za dlanove i tipkovnice.
4. Uklonite dva vijka (M2x2) koji pričvršćuju poklopac kućišta na sklop oslonca za ruku i tipkovnici.
5. Podignite gumb za uključivanje, zajedno s njegovim kabelom, sa sklopa oslonca za ruku i tipkovnice.

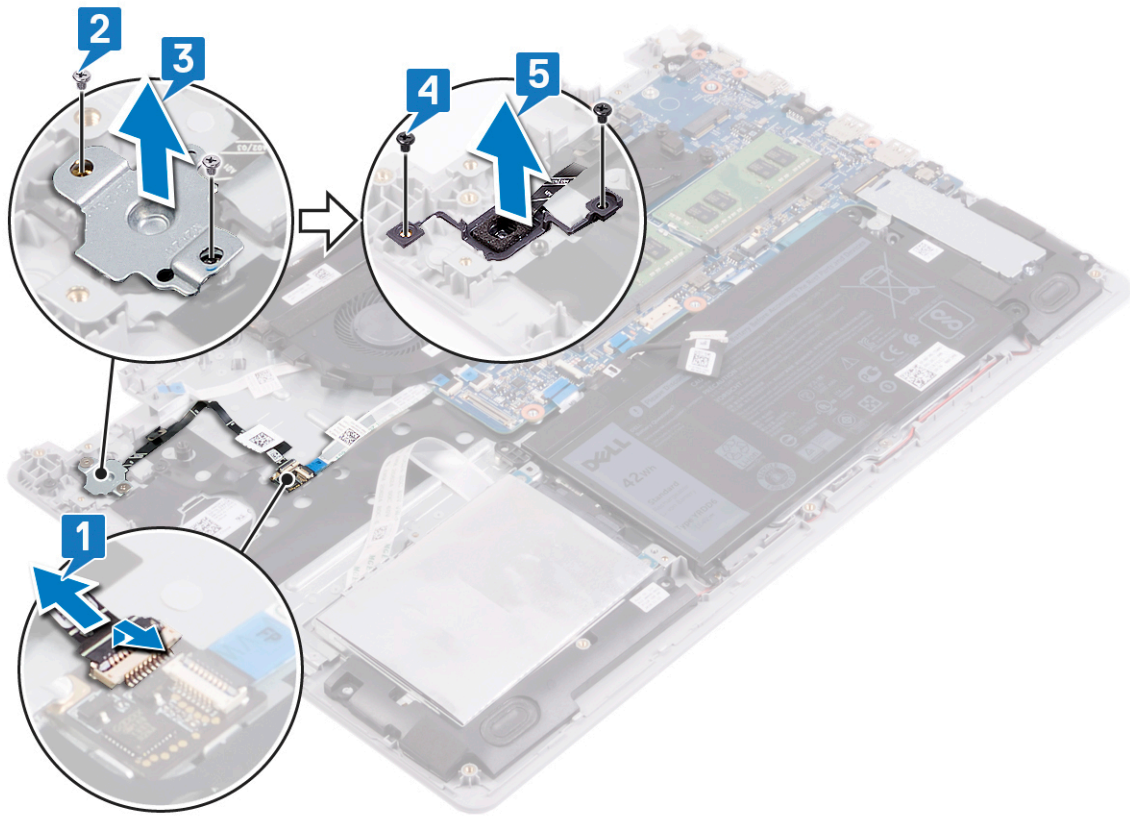

# Ponovno postavljanje gumba za uključivanje/isključivanje s čitačem otiska prsta

**NAPOMENA:** Prije rada na unutrašnjosti računala pročitajte sigurnosne upute koje ste dobili s računalom i slijedite korake u [Prije rada na unutrašnjosti vašeg računala](#). Nakon rada na unutrašnjosti vašeg računala, slijedite upute u [Nakon rada na unutrašnjosti vašeg računala](#). Za dodatne sigurnosne informacije pogledate sukladnost sa zakonskim odredbama na [www.dell.com/regulatory\\_compliance](http://www.dell.com/regulatory_compliance).

## Postupak

### Koraci

1. Postavite gumb za uključivanje/isključivanje u utor na sklopu oslonca za dlanove i tipkovnice.
2. Ponovo postavite dva vijka (M2x2) koji pričvršćuju poklopac kućišta na sklop oslonca za ruku i tipkovnici.
3. Poravnajte otvore za vijke na nosaču gumba za uključivanje/isključivanje s otvorima za vijke na sklopu oslonca za ruku i tipkovnici.
4. Ponovo postavite dva vijka (M2x2) koji pričvršćuju nosač gumba za uključivanje/isključivanje na sklop oslonca za ruku i tipkovnici.
5. Spojite kabel gumba za uključivanje/isključivanje na ploču gumba za uključivanje/isključivanje.
6. Postavite kabel gumba za uključivanje/isključivanje u sklop oslonca za dlanove i tipkovnice.

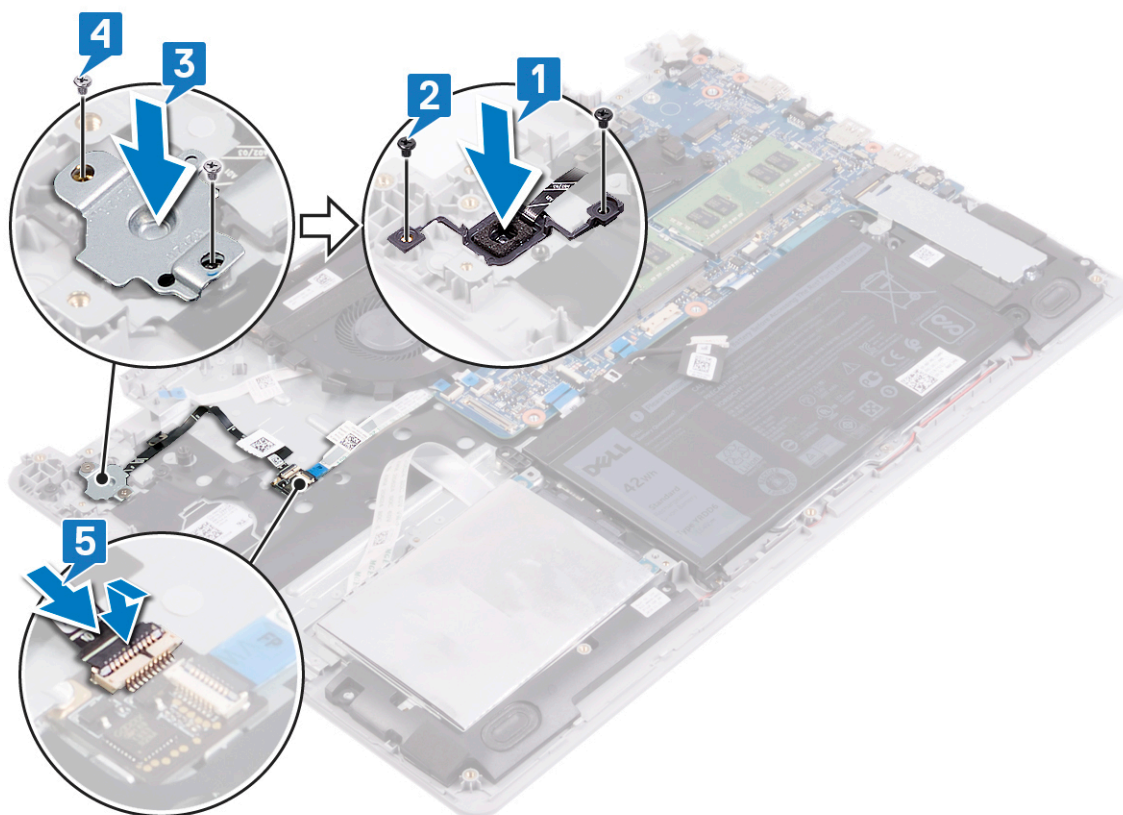

# Koraci nakon postupka

## Koraci

1. Ponovno postavite I/O ploču.
2. Ponovno postavite tvrdi pogon.
3. Ponovno postavite bateriju.
4. Ponovno postavite poklopac kućišta.

# Uklanjanje sklopa zaslona

**i** **NAPOMENA:** Prije rada na unutrašnjosti računala pročitajte sigurnosne upute koje ste dobili s računalom i slijedite korake u [Prije rada na unutrašnjosti vašeg računala](#). Nakon rada na unutrašnjosti vašeg računala, slijedite upute u [Nakon rada na unutrašnjosti vašeg računala](#). Za dodatne sigurnosne informacije pogledate sukladnost sa zakonskim odredbama na [www.dell.com/regulatory\\_compliance](http://www.dell.com/regulatory_compliance).

## Predradnje

### Koraci

1. Uklonite [poklopac kućišta](#).
2. Uklonite [karticu za bežičnu vezu](#).

## Postupak

### Koraci

1. Uklonite traku koja pričvršćuje zasun priključka kabela zaslona na matičnu ploču.
2. Otvorite zasun i odspojite kabel zaslona iz matične ploče.
3. Zapamtite kako je proveden kabel zaslona i uklonite ga iz vodilica na ventilatoru i sklopu oslonca za dlanove i tipkovnice.
4. Ponovno postavite šest vijaka (M2,5x5) koji pričvršćuju lijevu i desnu šarku za matičnu ploču te sklop oslonca za ruku i tipkovnice.
5. Otvorite šarke.

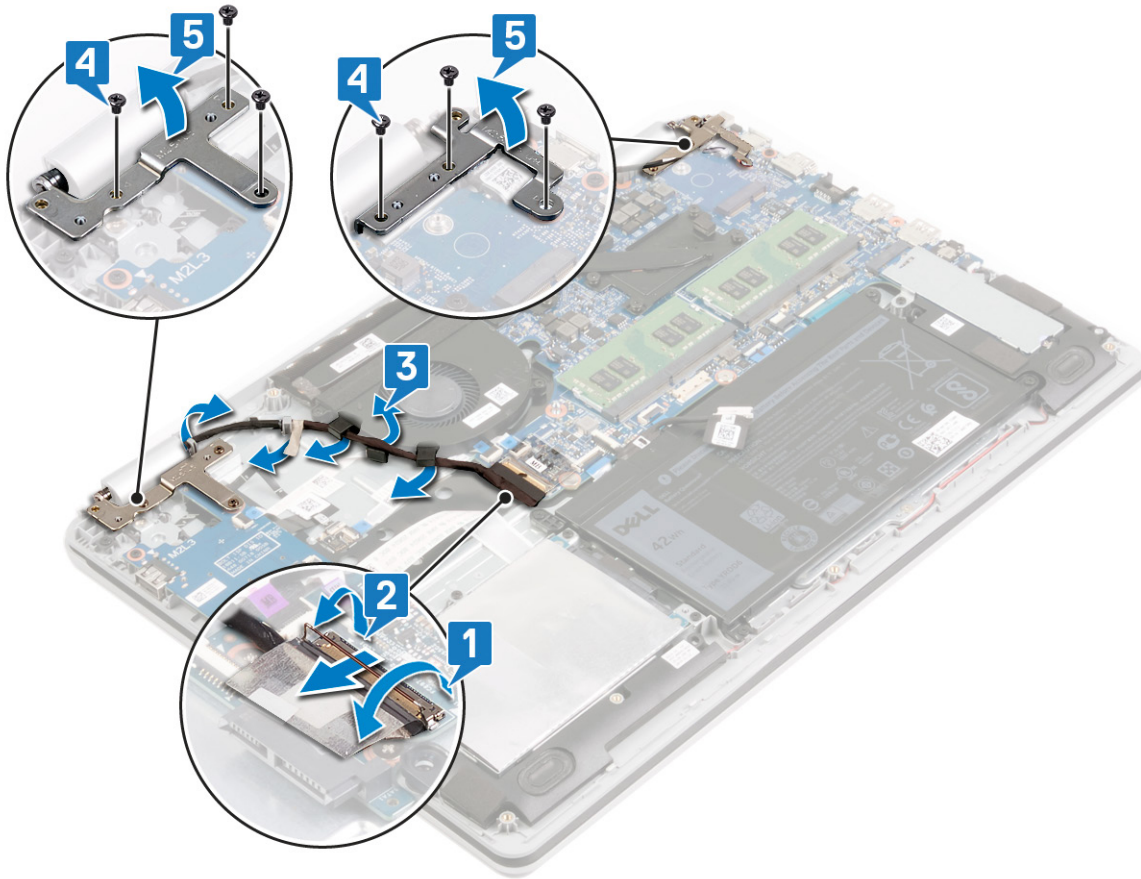

6. Podignite sklop oslonca za ruku i tipkovnicu pod kutom.
7. Izvucite i podignite sklop oslonca za dlanove i tipkovnice sa sklopa zaslona.

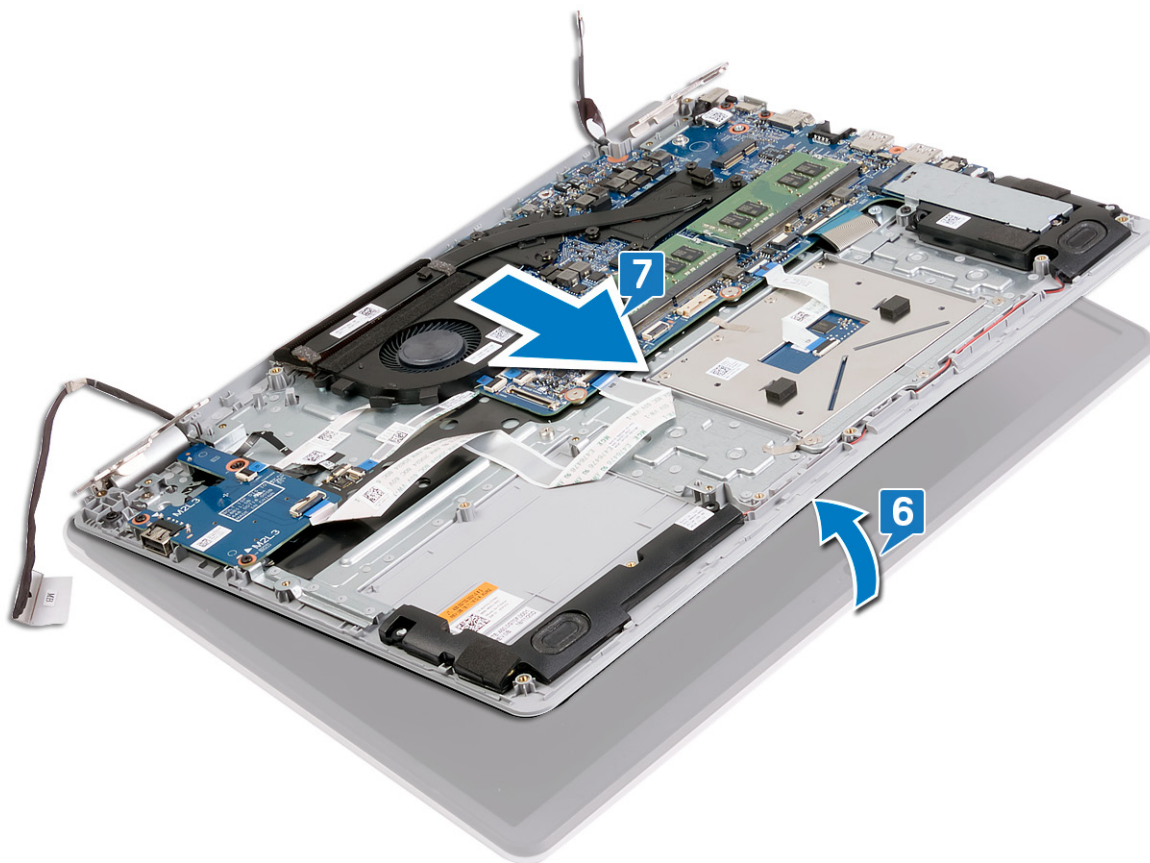

8. Nakon izvođenja svih gore navedenih koraka preostaje sklop zaslona.



# Ponovno postavljanje sklopa zaslona

**NAPOMENA:** Prije rada na unutrašnjosti računala pročitajte sigurnosne upute koje ste dobili s računalom i slijedite korake u [Prije rada na unutrašnjosti vašeg računala](#). Nakon rada na unutrašnjosti vašeg računala, slijedite upute u [Nakon rada na unutrašnjosti vašeg računala](#). Za dodatne sigurnosne informacije pogledate sukladnost sa zakonskim odredbama na [www.dell.com/regulatory\\_compliance](http://www.dell.com/regulatory_compliance).

## Postupak

### O ovom zadatku

**NAPOMENA:** Provjerite jesu li šarke potpuno otvorene prije ponovnog postavljanja sklopa zaslona na sklop oslonca za dlanove i tipkovnice.

### Koraci

1. Gurnite sklop oslonca za dlanove i tipkovnice pod šarke na sklopu zaslona
2. Postavite i poravnajte sklop oslonca za ruku i tipkovnicu na sklop zaslona.

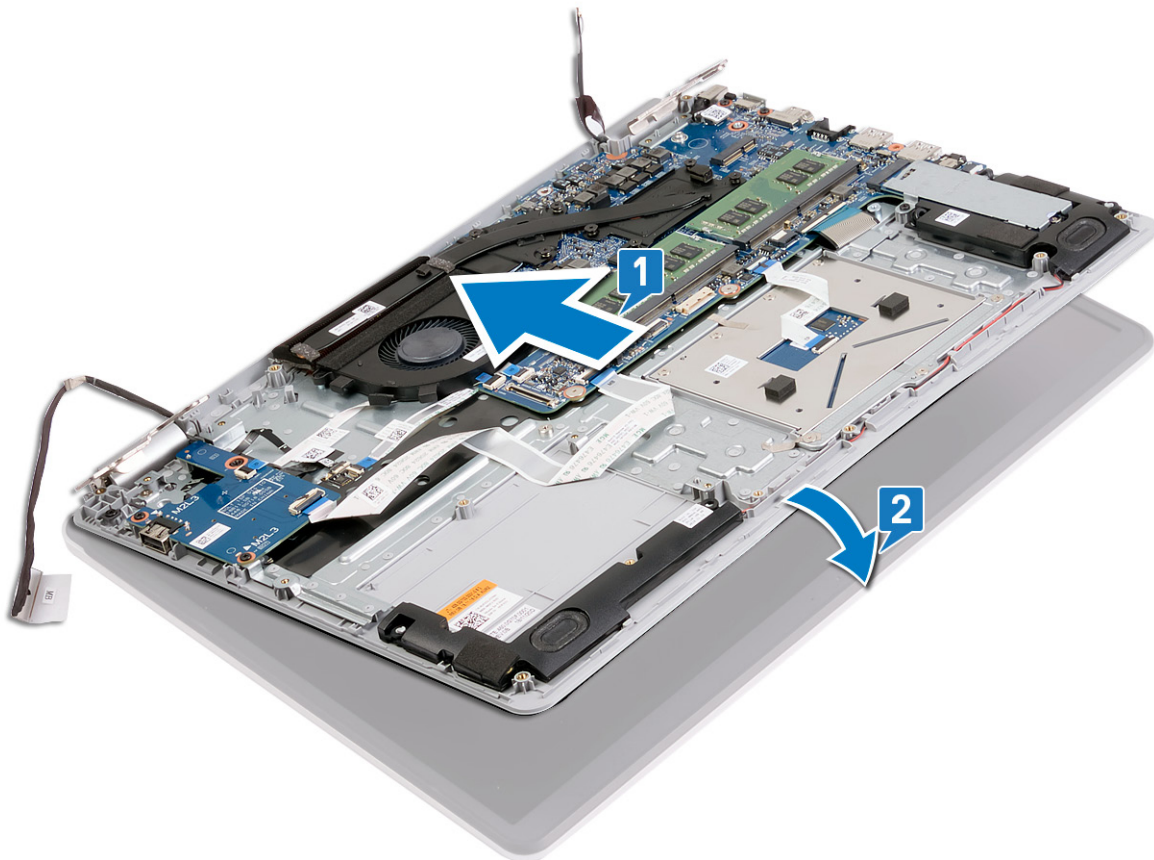

3. Korištenjem vodilica poravnanja, pritisnite šarke na matičnoj ploči i sklopu oslonca za dlanove i tipkovnice prema dolje.
4. Ponovno postavite šest vijaka (M2,5x5) koji pričvršćuju lijevu i desnu šarku za matičnu ploču te sklop oslonca za ruku i tipkovnice.
5. Provcite kabel zaslona kroz vodilice na ventilatoru i sklopu oslonca za dlanove i tipkovnice.
6. Umetnite kabel zaslona u priključak na matičnoj ploči i zatvorite zasun kako biste pričvrstili kabel.
7. Ponovo postavite traku koja pričvršćuje zasun kabela zaslona na matičnu ploču.

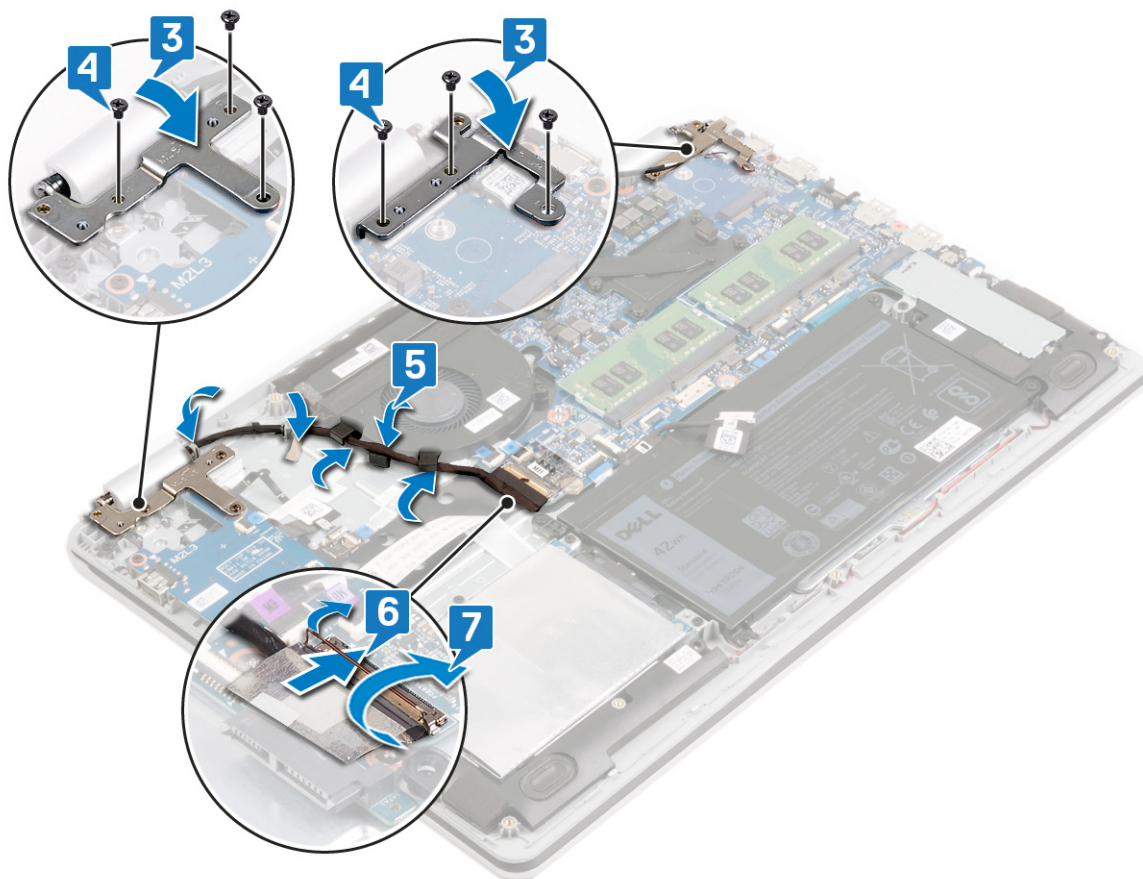

## Koraci nakon postupka

### Koraci

1. Ponovno postavite [karticu za bežičnu vezu](#).
2. Ponovno postavite [poklopac kućišta](#).

## Uklanjanje matične ploče

- NAPOMENA:** Prije rada na unutrašnjosti računala pročitajte sigurnosne upute koje ste dobili s računalom i slijedite korake u [Prije rada na unutrašnjosti vašeg računala](#). Nakon rada na unutrašnjosti vašeg računala, slijedite upute u [Nakon rada na unutrašnjosti vašeg računala](#). Za dodatne sigurnosne informacije pogledate sukladnost sa zakonskim odredbama na [www.dell.com/regulatory\\_compliance](http://www.dell.com/regulatory_compliance).
- NAPOMENA:** Servisna oznaka vašeg računala pohranjena je na matičnoj ploči. Morate upisati Servisnu oznaku u program za postavljanje BIOS-a nakon zamijene matične ploče.
- NAPOMENA:** Zamjena matične ploče uklanja sve promjene koje ste učinili na BIOS-u korištenjem programa za postavljanje BIOS-a. Morate ponovno izvršiti odgovarajuće promjene nakon zamjene matične ploče.
- NAPOMENA:** Prije odspajanja kabela iz matične ploče, zapamtite lokacije priključaka tako da točno ponovno možete priključiti kabele nakon zamijene matične ploče.

## Predradnje

### Koraci

1. Uklonite [poklopac kućišta](#).
2. Uklonite [bateriju](#).
3. Uklonite [memorijske module](#).
4. Uklonite [karticu za bežičnu vezu](#).
5. Uklonite [SSD pogon/Intel Optane memoriju](#).
6. Uklonite [ventilator](#).
7. Uklonite [hladilo](#).

## Postupak

### Koraci

1. Uklonite tri vijka (M2,5x5) koji pričvršćuju desnu šarku za matičnu ploču te sklop oslonca za ruku i tipkovnice.
2. Otvorite desnu šarku.

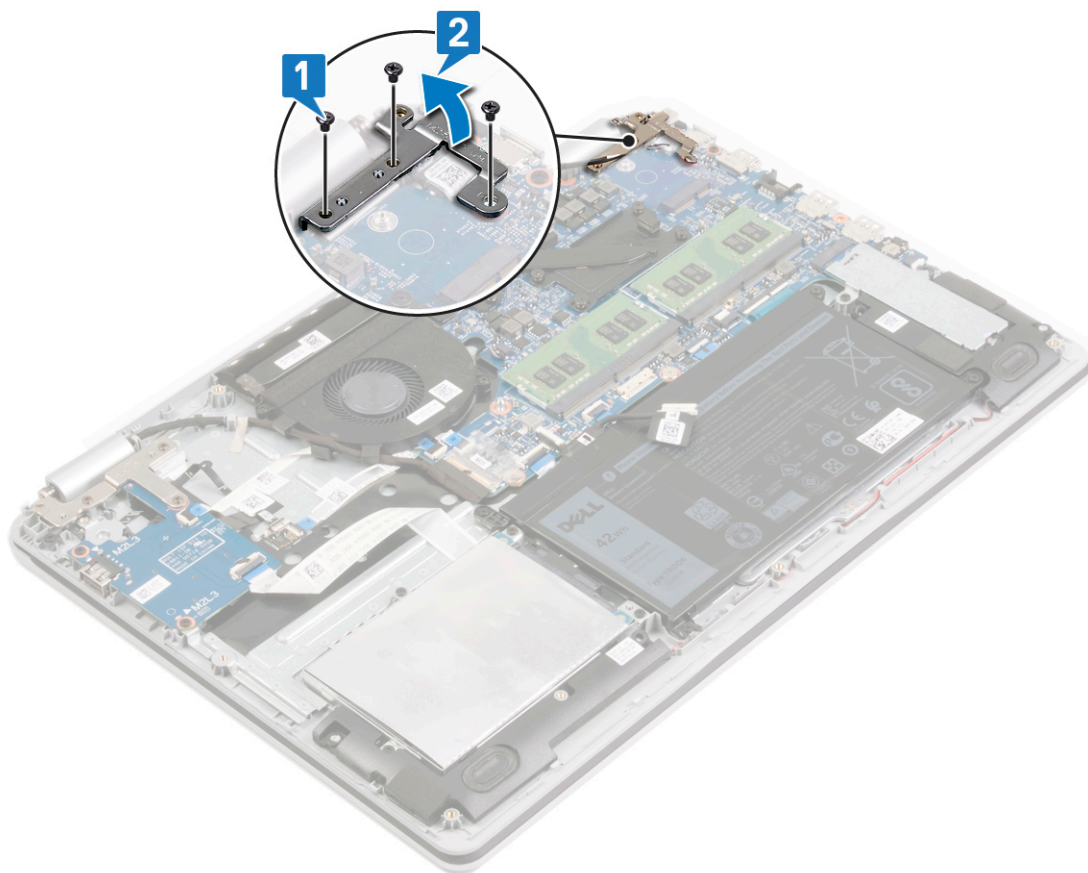

3. Odspojite kabel priključka za adapter napajanja iz matične ploče.
4. Iskopčajte kabel zvučnika iz matične ploče.
5. Otvorite zasun i odspojite tipkovnicu iz matične ploče.
6. Otvorite zasun i odspojite kabel podloge osjetljive na dodir iz matične ploče.
7. Otvorite zasun i odspojite kabel tvrdog pogona iz matične ploče.
8. Otvorite zasun i odspojite prvi kabel I/O ploče iz matične ploče.
9. Otvorite zasun i odspojite drugi kabel I/O ploče iz matične ploče.
10. Otvorite zasun i odspojite kabel gumba za uključivanje/isključivanje iz matične ploče.

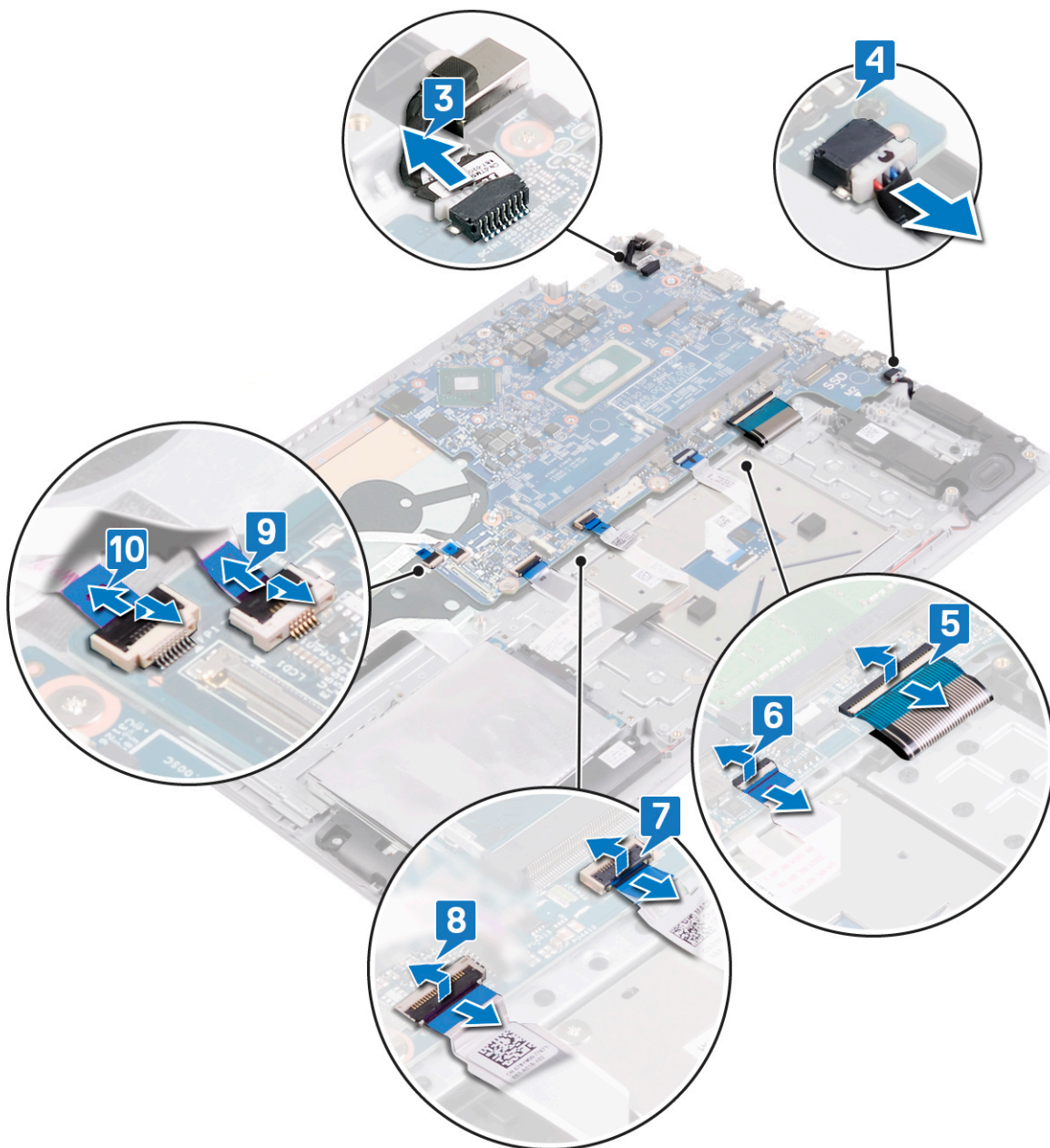

11. Uklonite dva vijka (M2x2) koji pričvršćuju matičnu ploču na sklop oslonca za ruku i tipkovnicu.
12. Uklonite dva vijka (M2x3) koji pričvršćuju matičnu ploču na sklop oslonca za ruku i tipkovnicu.
13. Podignite matičnu ploču sa sklopa oslonca za ruku i tipkovnice.

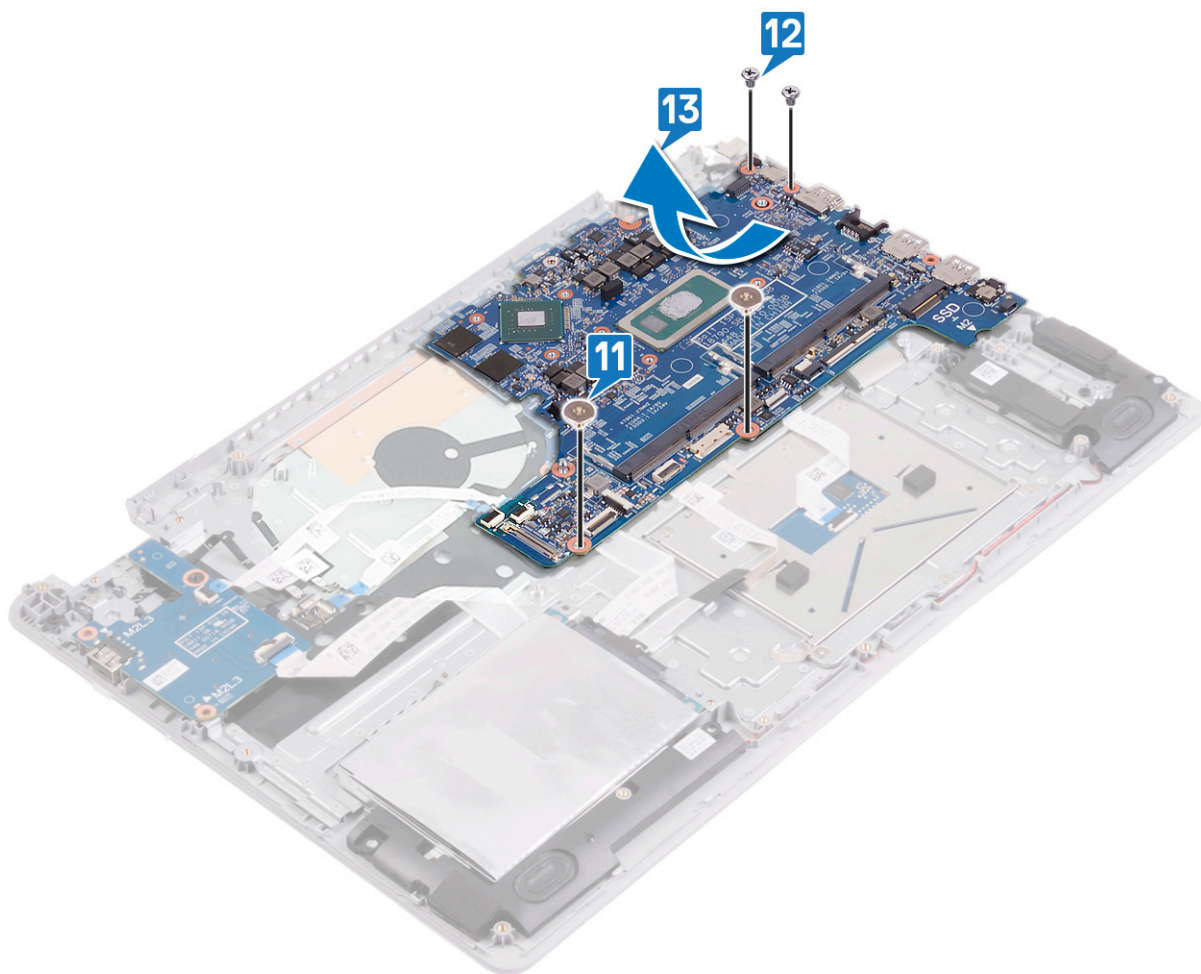

## Ponovno postavljanje matične ploče

- NAPOMENA:** Prije rada na unutrašnjosti računala pročitajte sigurnosne upute koje ste dobili s računalom i slijedite korake u [Prije rada na unutrašnjosti vašeg računala](#). Nakon rada na unutrašnjosti vašeg računala, slijedite upute u [Nakon rada na unutrašnjosti vašeg računala](#). Za dodatne sigurnosne informacije pogledate sukladnost sa zakonskim odredbama na [www.dell.com/regulatory\\_compliance](http://www.dell.com/regulatory_compliance).
- NAPOMENA:** Servisna oznaka vašeg računala pohranjena je na matičnoj ploči. Morate upisati Servisnu oznaku u program za postavljanje BIOS-a nakon zamijene matične ploče.
- NAPOMENA:** Zamjena matične ploče uklanja sve promjene koje ste učinili na BIOS-u korištenjem programa za postavljanje BIOS-a. Morate ponovno izvršiti odgovarajuće promjene nakon zamjene matične ploče.

### Postupak

#### Koraci

1. Poravnajte otvore za vijke na matičnoj ploči s otvorima za vijke na sklopu oslonca za ruku i tipkovnici.
2. Ponovno postavite dva vijka (M2x3) koji pričvršćuju matičnu ploču na sklop oslonca za ruku i tipkovnicu.
3. Ponovno postavite dva vijka (M2x2) koji pričvršćuju matičnu ploču na sklop oslonca za ruku i tipkovnicu.

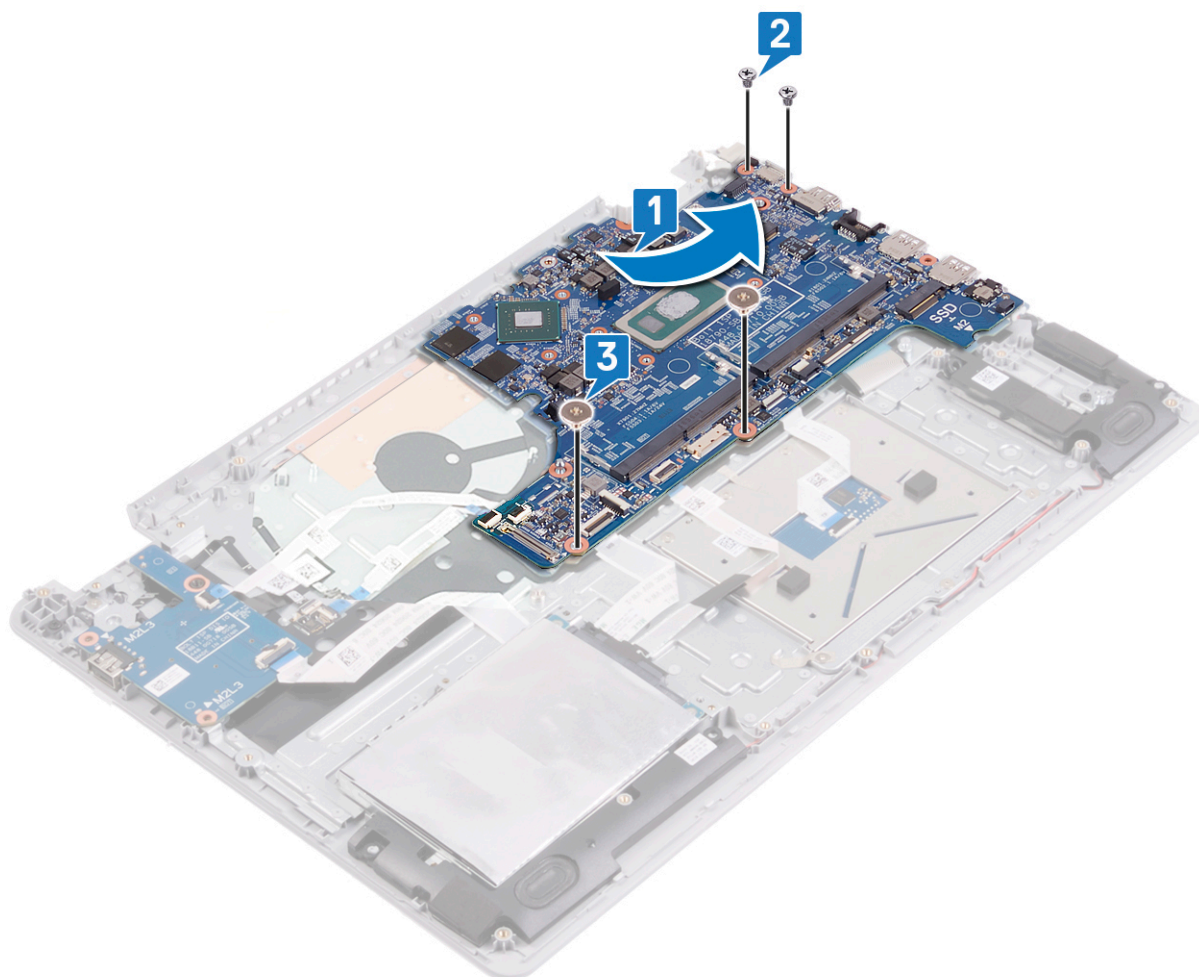

4. Umetnite kabel ploče gumba za uključivanje/isključivanje u priključak na matičnoj ploči i zatvorite zasun.
5. Gurnite prvi kabel I/O ploče u priključak na matičnoj ploči i zatvorite zasun.
6. Gurnite drugi kabel I/O ploče u priključak na matičnoj ploči i zatvorite zasun.
7. Umetnite kabel tvrdog pogona u priključak na matičnoj ploči i zatvorite zasun.
8. Gurnite kabel podloge osjetljive na dodir u priključak na matičnoj ploči i zatvorite zasun.
9. Gurnite kabel tipkovnice u priključak na matičnoj ploči i zatvorite zasun.
10. Priključite kabel zvučnika na matičnu ploču.
11. Spojite kabel priključka adaptera za napajanje na matičnu ploču.

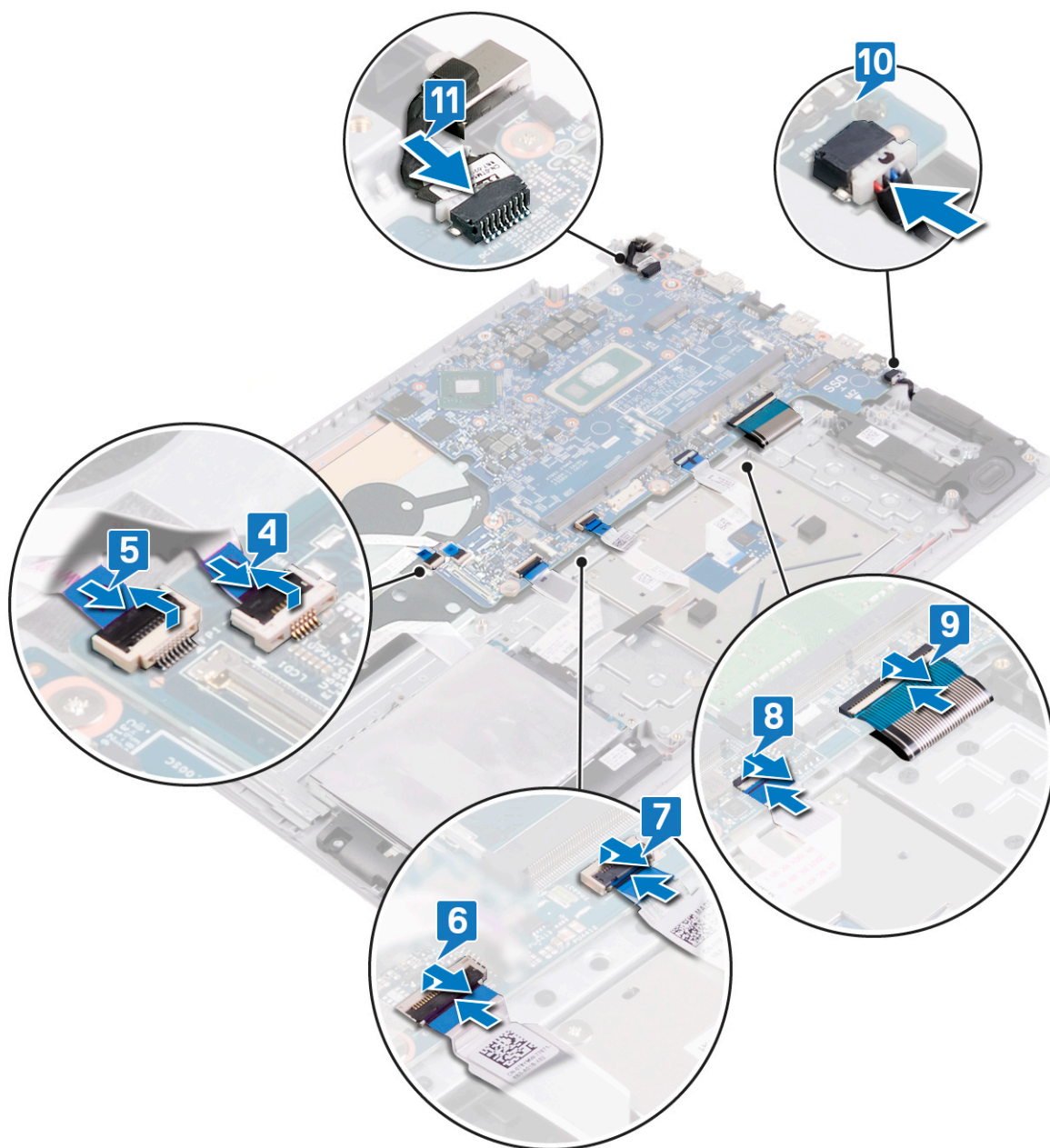

12. Zatvorite desnu šarku zaslona.
13. Ponovo postavite tri vijka (M2,5x5) koji pričvršćuju desnu šarku za matičnu ploču te sklop oslonca za ruku i tipkovnice.

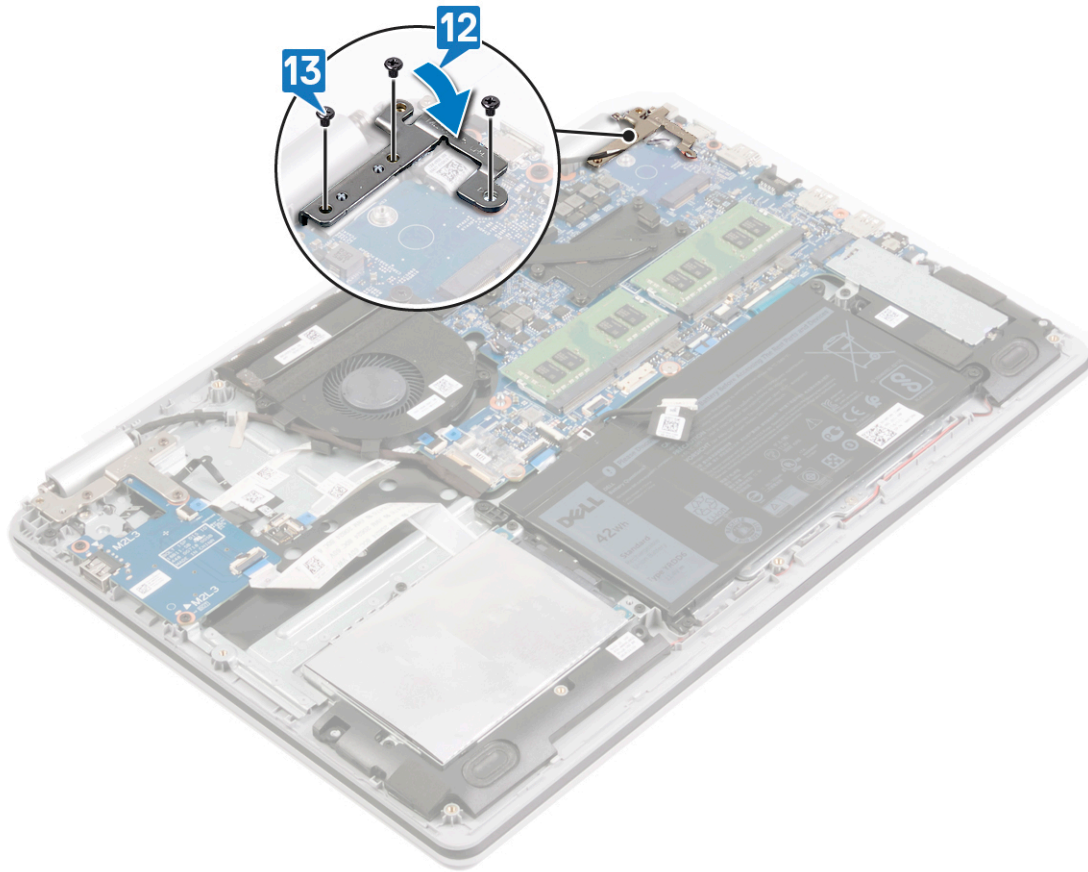

## Koraci nakon postupka

### Koraci

1. Ponovno postavite [sklop hladila](#).
2. Ponovno postavite [ventilator](#).
3. Ponovno postavite [SSD pogon/Intel Optane](#).
4. Ponovno postavite [karticu za bežičnu vezu](#).
5. Ponovno postavite [memorijske module](#).
6. Ponovno postavite [bateriju](#).
7. Ponovno postavite [poklopac kućišta](#).

## Unošenje servisne oznake u BIOS program za postavljanje sustava

### Koraci

1. Uključite ili ponovno pokrenite računalo.
2. Pritisnite F2 kada se prikaže logotip Dell za ulaz u BIOS u program za postavljanje.
3. Idite do **Glavne** kartice i unesite servisnu oznaku u polje **Postavi servisnu oznaku**.

### Sljedeći koraci

 **NAPOMENA:** Servisna oznaka je alfanumerički identifikator i nalazi se sa stražnje strane računala.

# Uklanjanje sklopa oslonca za ruku i tipkovnice

**NAPOMENA:** Prije rada na unutrašnjosti računala pročitajte sigurnosne upute koje ste dobili s računalom i slijedite korake u [Prije rada na unutrašnjosti vašeg računala](#). Nakon rada na unutrašnjosti vašeg računala, slijedite upute u [Nakon rada na unutrašnjosti vašeg računala](#). Za dodatne sigurnosne informacije pogledate sukladnost sa zakonskim odredbama na [www.dell.com/regulatory\\_compliance](http://www.dell.com/regulatory_compliance).

## Predradnje

### Koraci

1. Uklonite [poklopac kućišta](#).
2. Uklonite [bateriju](#).
3. Uklonite [ventilator](#).
4. Uklonite [SSD pogon/Intel Optane memoriju](#).
5. Uklonite [karticu za bežičnu vezu](#).
6. Uklonite [zvučnike](#).
7. Uklonite [tvrdi pogon](#).
8. Uklonite [podlogu osjetljivu na dodir](#).
9. Uklonite [priključak adaptera za napajanje](#).
10. Uklonite [sklop zaslona](#).
11. Uklonite [I/O ploču](#).
12. Uklonite [ploču gumba za uključivanje/isključivanje](#).
13. Uklonite [matičnu ploču](#).
14. Uklonite [gumb za uključivanje/isključivanje s čitačem otisaka prstiju](#) (izborno).

## Postupak

### O ovom zadatku

Nakon izvođenja gore navedenih koraka preostaje sklop oslonca za dlanove i tipkovnice.



# Ponovno postavljanje sklopa oslonca za ruku i tipkovnice

**NAPOMENA:** Prije rada na unutrašnjosti računala pročitajte sigurnosne upute koje ste dobili s računalom i slijedite korake u [Prije rada na unutrašnjosti vašeg računala](#). Nakon rada na unutrašnjosti vašeg računala, slijedite upute u [Nakon rada na unutrašnjosti vašeg računala](#). Za dodatne sigurnosne informacije pogledate sukladnost sa zakonskim odredbama na [www.dell.com/regulatory\\_compliance](http://www.dell.com/regulatory_compliance).

## Postupak

### O ovom zadatku

Postavite sklop oslonca za ruku i tipkovnicu na ravnu i čistu površinu.



## Koraci nakon postupka

### Koraci

1. Ponovno postavite [gumb za uključivanje/isključivanje s čitačem otisaka prstiju](#) (izborno).
2. Ponovno postavite [matičnu ploču](#).
3. Ponovno postavite [ploču gumba za uključivanje/isključivanje](#).

4. Ponovno postavite I/O ploču.
5. Ponovno postavite sklop zaslona.
6. Ponovno postavite priključak adaptera za napajanje.
7. Ponovno postavite podlogu osjetljivu na dodir.
8. Ponovno postavite tvrdi pogon.
9. Ponovno postavite zvučnike.
10. Ponovno postavite karticu za bežičnu vezu.
11. Ponovo postavite SSD pogon/Intel Optane memoriju.
12. Ponovno postavite ventilator.
13. Ponovno postavite bateriju.
14. Ponovno postavite poklopac kućišta.

## Uklanjanje okvira zaslona

**NAPOMENA:** Prije rada na unutrašnjosti računala pročitajte sigurnosne upute koje ste dobili s računalom i slijedite korake u [Prije rada na unutrašnjosti vašeg računala](#). Nakon rada na unutrašnjosti vašeg računala, slijedite upute u [Nakon rada na unutrašnjosti vašeg računala](#). Za dodatne sigurnosne informacije pogledate sukladnost sa zakonskim odredbama na [www.dell.com/regulatory\\_compliance](http://www.dell.com/regulatory_compliance).

### Predradnje

#### Koraci

1. Uklonite [poklopac kućišta](#).
2. Uklonite [karticu za bežičnu vezu](#).
3. Uklonite [sklop zaslona](#).

### Postupak

#### Koraci

1. Plastičnim šilom pažljivo izdignite okvir zaslona od gornjeg lijevog vanjskog ruba sklopa stražnjeg poklopca zaslona i antene.
2. Uklonite okvir zaslona sa sklopa stražnjeg poklopca zaslona i antene.



## Ponovno postavljanje okvira zaslona

**NAPOMENA:** Prije rada na unutrašnjosti računala pročitajte sigurnosne upute koje ste dobili s računalom i slijedite korake u [Prije rada na unutrašnjosti vašeg računala](#). Nakon rada na unutrašnjosti vašeg računala, slijedite upute u [Nakon rada na unutrašnjosti vašeg računala](#). Za dodatne sigurnosne informacije pogledate sukladnost sa zakonskim odredbama na [www.dell.com/regulatory\\_compliance](http://www.dell.com/regulatory_compliance).

### Postupak

#### Koraci

Poravnajte okvir zaslona sa sklopom stražnjeg poklopca zaslona i antene te lagano umetnite okvir zaslona na mjesto.

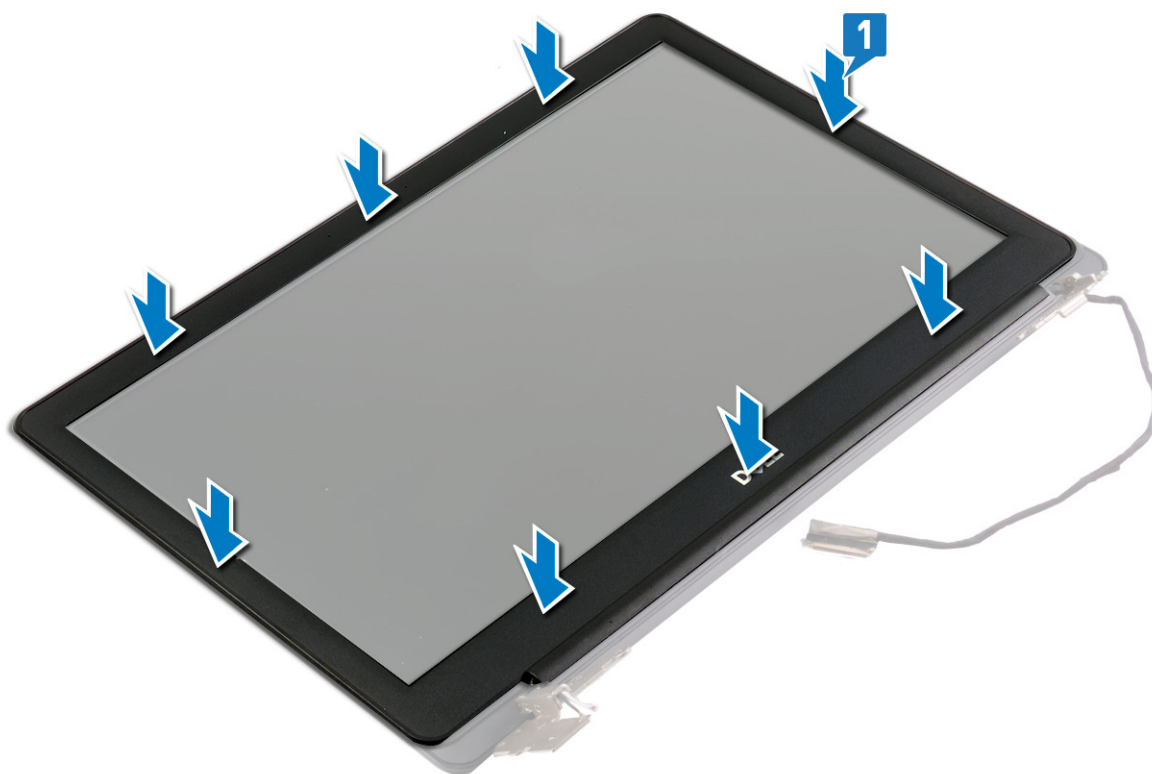

### Koraci nakon postupka

#### Koraci

1. Ponovno postavite [sklop zaslona](#).
2. Ponovno postavite [karticu za bežičnu vezu](#).
3. Ponovno postavite [poklopac kućišta](#).

# Uklanjanje kamere

**i** **NAPOMENA:** Prije rada na unutrašnjosti računala pročitajte sigurnosne upute koje ste dobili s računalom i slijedite korake u [Prije rada na unutrašnjosti vašeg računala](#). Nakon rada na unutrašnjosti vašeg računala, slijedite upute u [Nakon rada na unutrašnjosti vašeg računala](#). Za dodatne sigurnosne informacije pogledate sukladnost sa zakonskim odredbama na [www.dell.com/regulatory\\_compliance](http://www.dell.com/regulatory_compliance).

## Predradnje

### Koraci

1. Uklonite [poklopac kućišta](#).
2. Uklonite [karticu za bežičnu vezu](#).
3. Uklonite [sklop zaslona](#).
4. Uklonite [okvir zaslona](#).

## Postupak

### Koraci

1. Nježno podignite kameru sa sklopa stražnjeg poklopca i antene.
2. Izvucite kabel kamere iz vodilica na sklopu stražnje maske zaslona i antene.
3. Uklonite traku koja kabel kamere pričvršćuje na modul kamere.
4. Iskopčajte kabel kamere iz modula kamere.

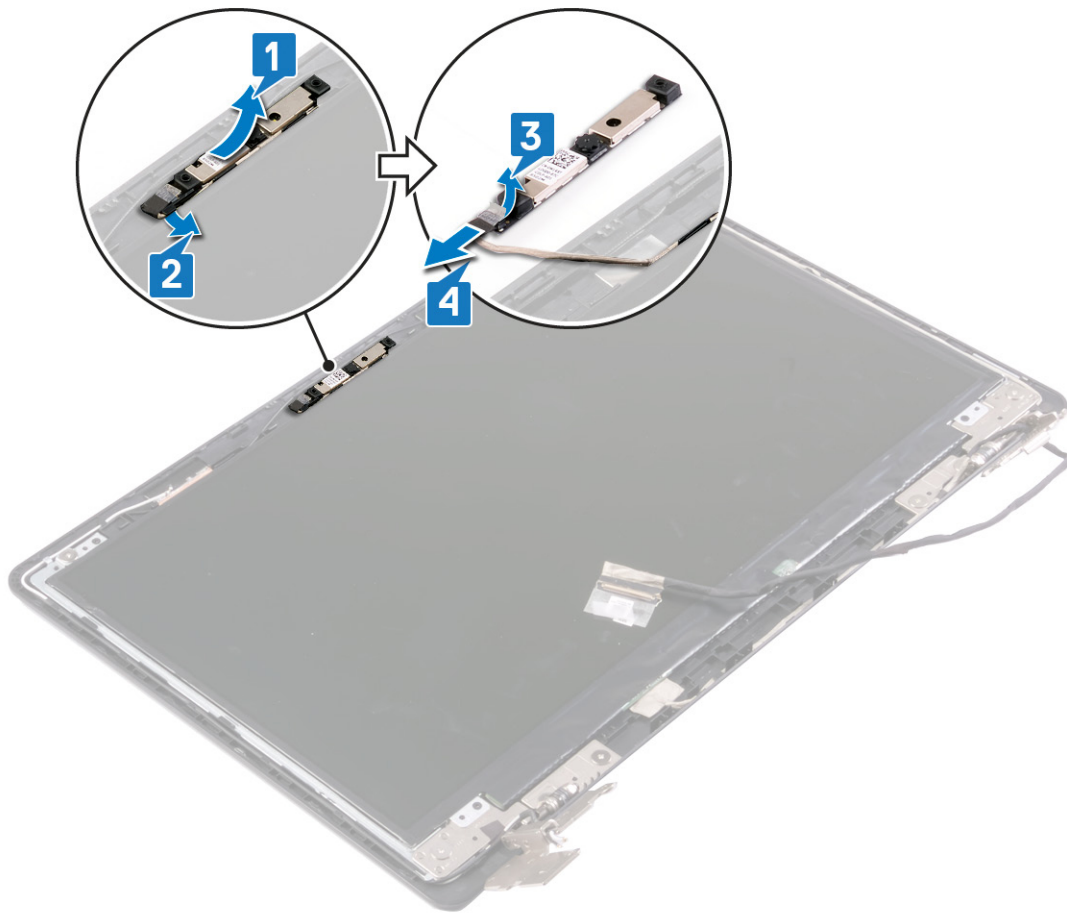

## Ponovno postavljanje kamere

**NAPOMENA:** Prije rada na unutrašnjosti računala pročitajte sigurnosne upute koje ste dobili s računalom i slijedite korake u [Prije rada na unutrašnjosti vašeg računala](#). Nakon rada na unutrašnjosti vašeg računala, slijedite upute u [Nakon rada na unutrašnjosti vašeg računala](#). Za dodatne sigurnosne informacije pogledate sukladnost sa zakonskim odredbama na [www.dell.com/regulatory\\_compliance](http://www.dell.com/regulatory_compliance).

### Postupak

#### Koraci

1. Priključite kabel kamere na modul kamere.
2. Zalijepite traku koja pričvršćuje kabel kamere na modul kamere.
3. Pomoću vodilica za poravnanje postavite modul kamere na sklop stražnjeg poklopca zaslona i antene.
4. Provucite kabel kamere kroz vodilice na sklopu stražnje maske zaslona i antene.

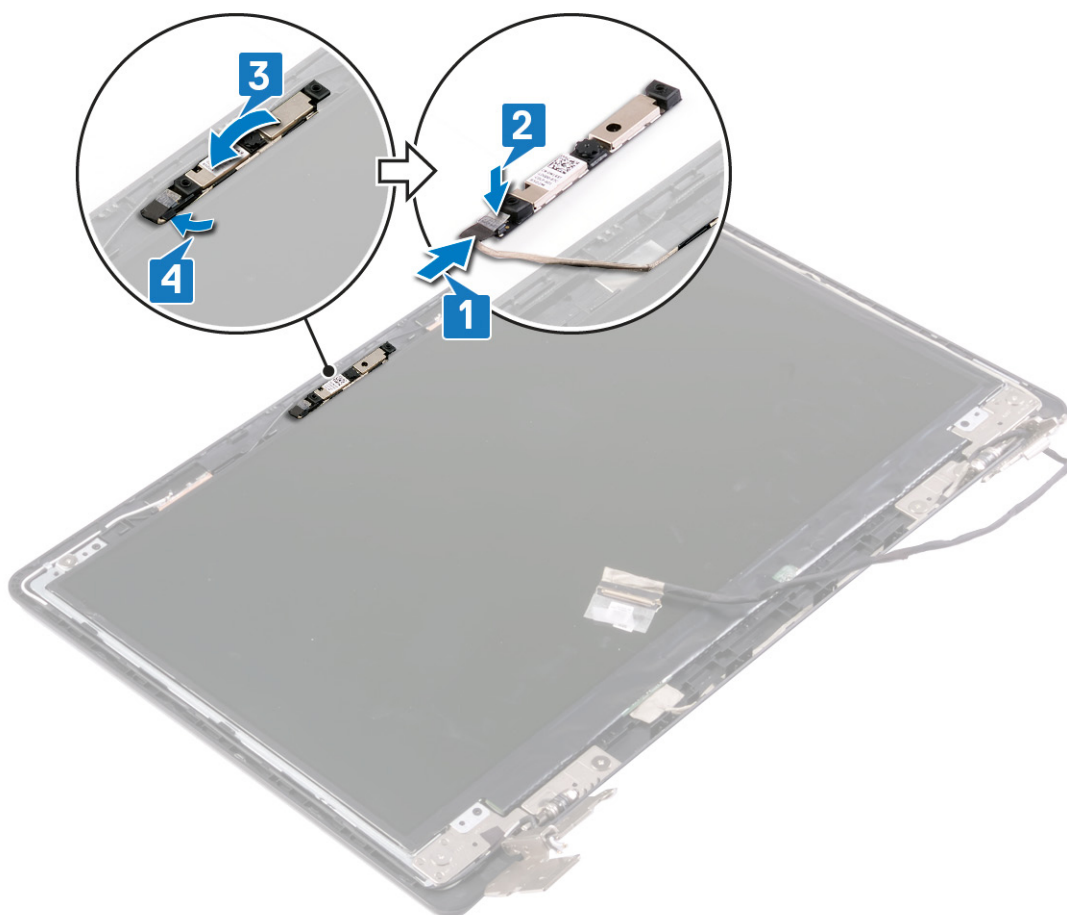

# Koraci nakon postupka

## Koraci

1. Ponovno postavite [okvir zaslona](#).
2. Ponovno postavite [sklop zaslona](#).
3. Ponovno postavite [karticu za bežičnu vezu](#).
4. Ponovno postavite [poklopac kućišta](#).

# Uklanjanje ploče zaslona

**i** **NAPOMENA:** Prije rada na unutrašnjosti računala pročitajte sigurnosne upute koje ste dobili s računalom i slijedite korake u [Prije rada na unutrašnjosti vašeg računala](#). Nakon rada na unutrašnjosti vašeg računala, slijedite upute u [Nakon rada na unutrašnjosti vašeg računala](#). Za dodatne sigurnosne informacije pogledate sukladnost sa zakonskim odredbama na [www.dell.com/regulatory\\_compliance](http://www.dell.com/regulatory_compliance).

## Predradnje

### Koraci

1. Uklonite [poklopac kućišta](#).
2. Uklonite [karticu za bežičnu vezu](#).
3. Uklonite [sklop zaslona](#).
4. Uklonite [okvir zaslona](#).

## Postupak

### Koraci

1. Uklonite četiri vijka (M2x2,5) koji ploču zaslona pričvršćuju za sklop stražnjeg poklopca zaslona i antene.
2. Podignite ploču zaslona i okrenite je.

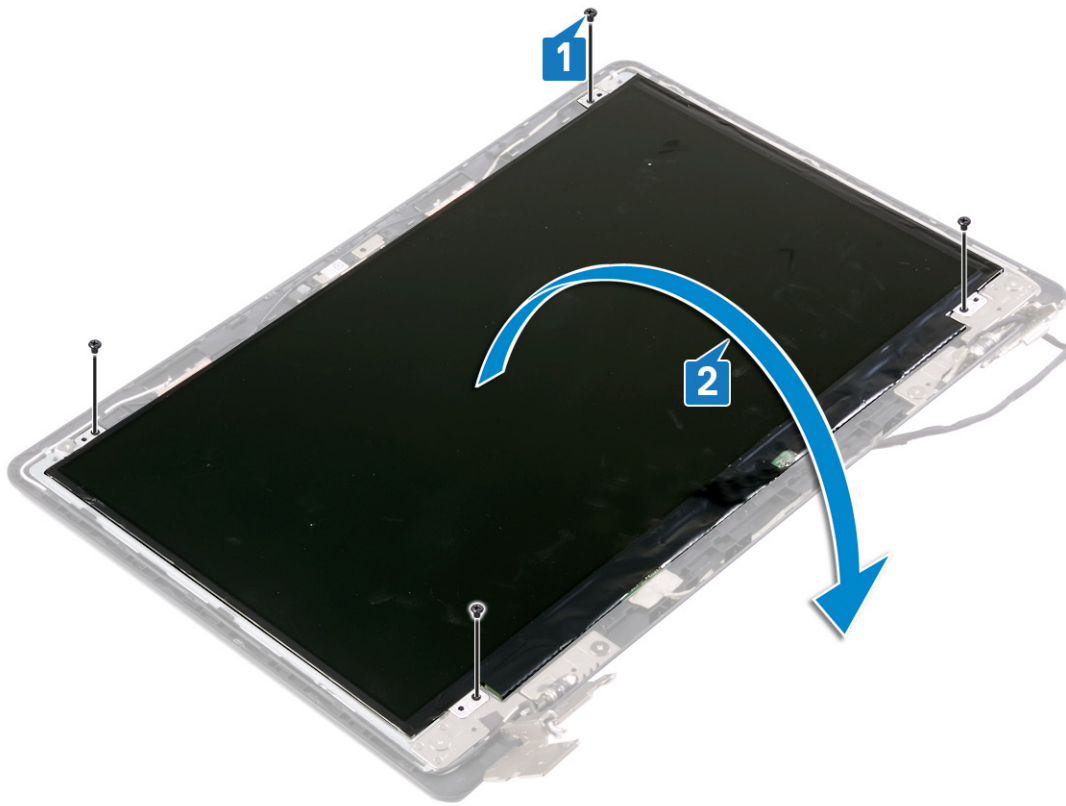

3. Odlijepite traku koja pričvršćuje kabel zaslona na stražnju stranu ploče zaslona.
4. Podignite zasun i odspojite kabel zaslona iz priključka kabela ploče zaslona.
5. Podignite ploču zaslona sa sklopa stražnjeg poklopca zaslona i antene.

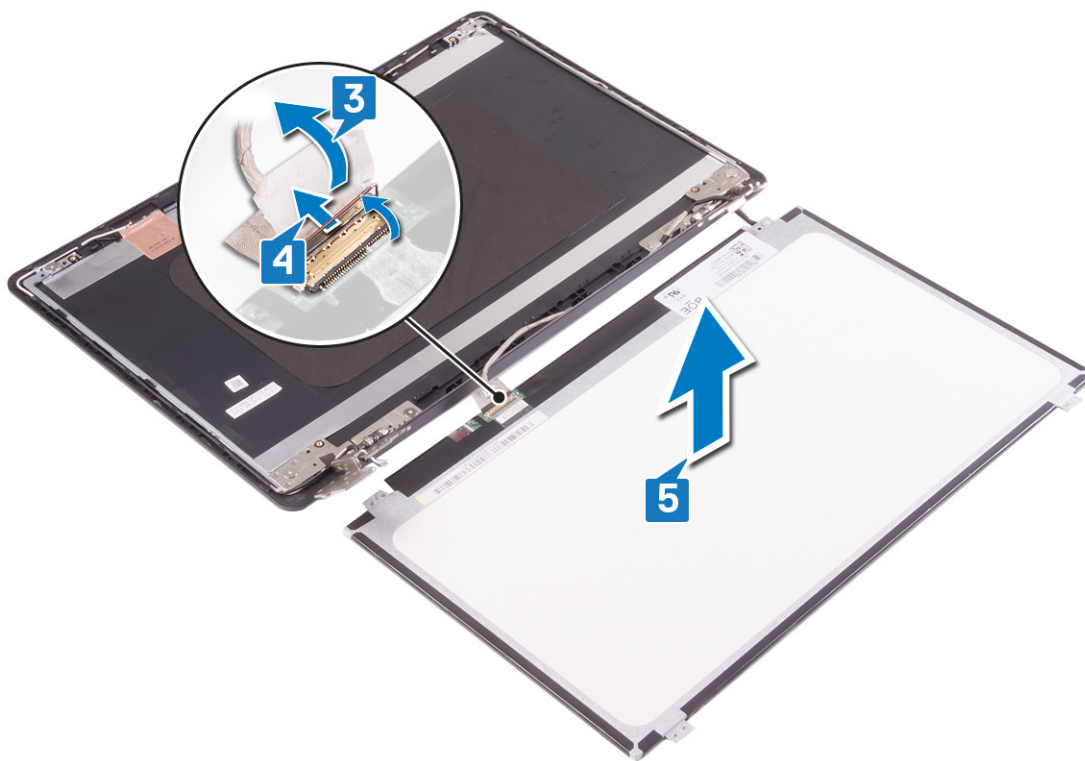

# Ponovno postavljanje ploče zaslona

**NAPOMENA:** Prije rada na unutrašnjosti računala pročitajte sigurnosne upute koje ste dobili s računalom i slijedite korake u [Prije rada na unutrašnjosti vašeg računala](#). Nakon rada na unutrašnjosti vašeg računala, slijedite upute u [Nakon rada na unutrašnjosti vašeg računala](#). Za dodatne sigurnosne informacije pogledate sukladnost sa zakonskim odredbama na [www.dell.com/regulatory\\_compliance](http://www.dell.com/regulatory_compliance).

## Postupak

### Koraci

1. Postavite ploču zaslona na ravnu i čistu površinu.
2. Kabel zaslona ukopčajte na priključak na stražnjoj strani ploče zaslona i zatvorite zasun kako biste pričvrstili kabel.
3. Zalijepite traku koja pričvršćuje kabel zaslona na stražnju stranu ploče zaslona.

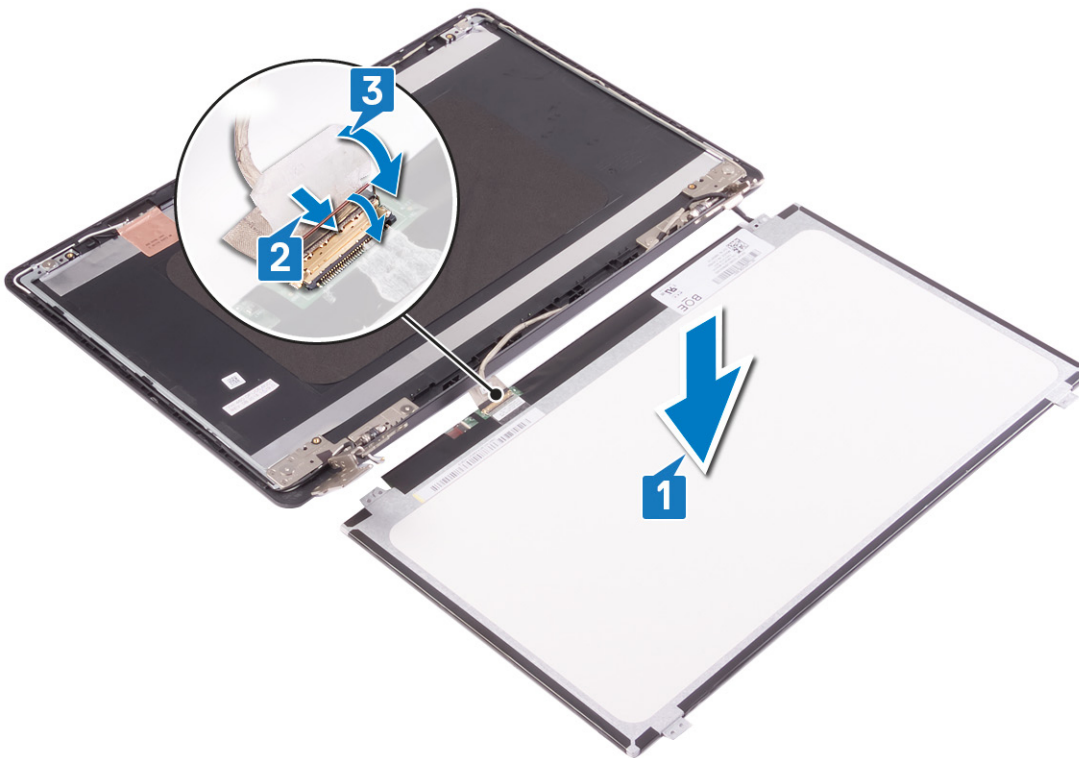

4. Postavite ploču zaslona na sklop stražnje maske zaslona i antene te poravnajte otvore za vijke na ploči zaslona s otvorima za vijke na sklopu stražnje maske zaslona i antene.
5. Ponovo postavite četiri vijka (M2x2) koji ploču zaslona pričvršćuju za sklop stražnjeg poklopca zaslona i antene.

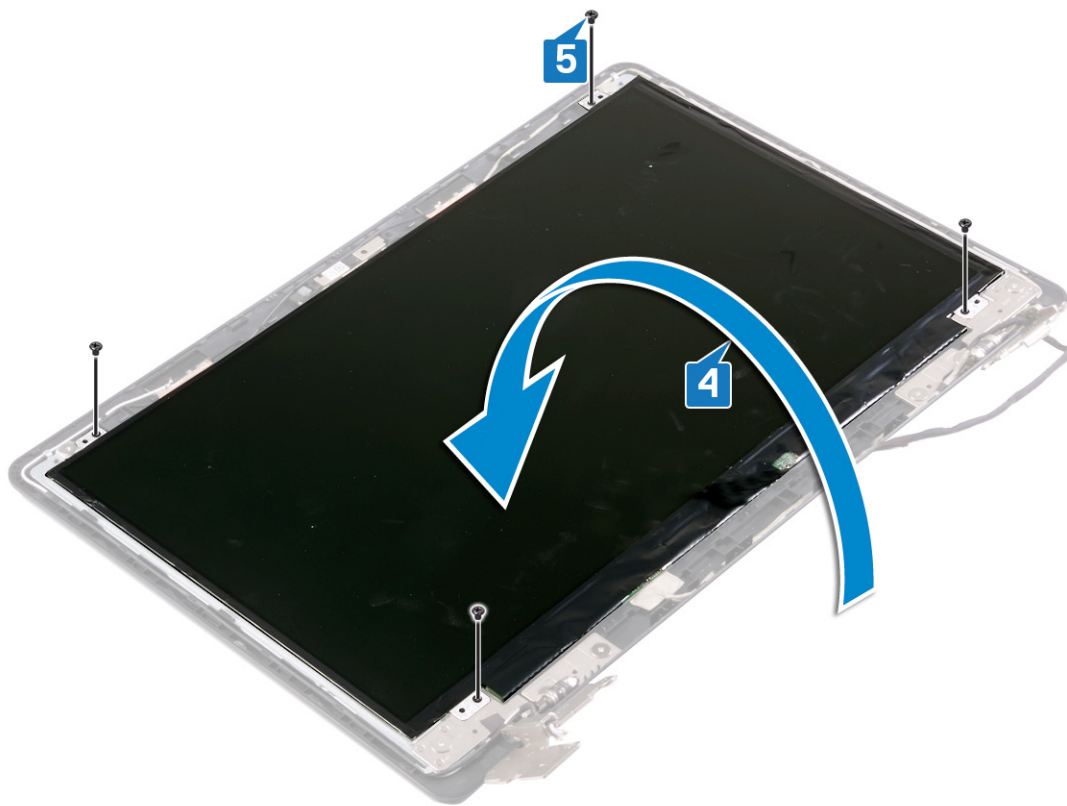

## Koraci nakon postupka

### Koraci

1. Ponovno postavite [okvir zaslona](#).
2. Ponovno postavite [sklop zaslona](#).
3. Ponovno postavite [karticu za bežičnu vezu](#).
4. Ponovno postavite [poklopac kućišta](#).

# Uklanjanje šarki zaslona

**NAPOMENA:** Prije rada na unutrašnjosti računala pročitajte sigurnosne upute koje ste dobili s računalom i slijedite korake u [Prije rada na unutrašnjosti vašeg računala](#). Nakon rada na unutrašnjosti vašeg računala, slijedite upute u [Nakon rada na unutrašnjosti vašeg računala](#). Za dodatne sigurnosne informacije pogledate sukladnost sa zakonskim odredbama na [www.dell.com/regulatory\\_compliance](http://www.dell.com/regulatory_compliance).

## Predradnje

### Koraci

1. Uklonite [poklopac kućišta](#).
2. Uklonite [karticu za bežičnu vezu](#).
3. Uklonite [sklop zaslona](#).
4. Uklonite [okvir zaslona](#).
5. Uklonite [ploču zaslona](#).

## Postupak

### Koraci

1. Uklonite osam vijaka (M2x2) koji pričvršćuju nosače šarki zaslona na sklop stražnjeg poklopca zaslona i antene.
2. Podignite šarke i nosače zaslona sa sklopa stražnjeg poklopca zaslona i antene.

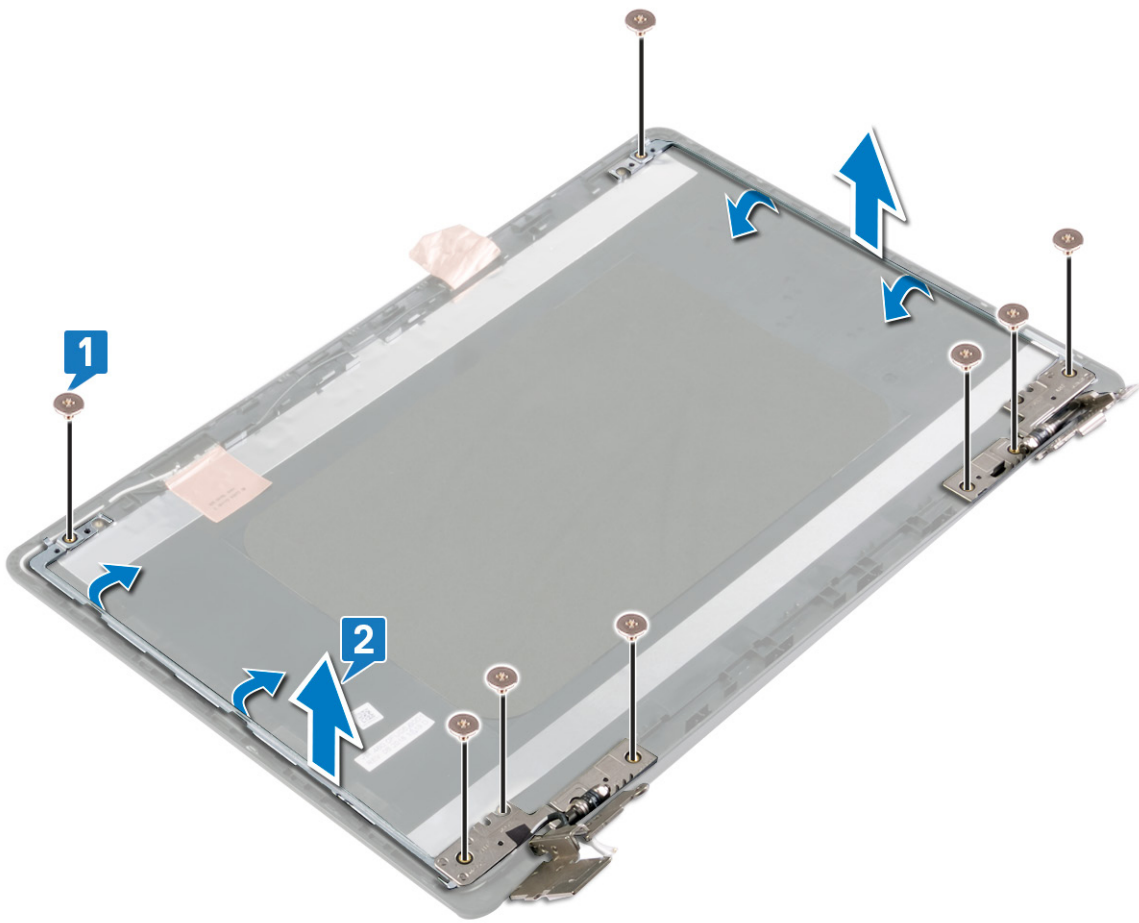

## Ponovno postavljanje šarki zaslona

**NAPOMENA:** Prije rada na unutrašnjosti računala pročitajte sigurnosne upute koje ste dobili s računalom i slijedite korake u [Prije rada na unutrašnjosti vašeg računala](#). Nakon rada na unutrašnjosti vašeg računala, slijedite upute u [Nakon rada na unutrašnjosti vašeg računala](#). Za dodatne sigurnosne informacije pogledate sukladnost sa zakonskim odredbama na [www.dell.com/regulatory\\_compliance](http://www.dell.com/regulatory_compliance).

### Postupak

#### Koraci

1. Poravnajte otvore za vijke na šarkama zaslona i nosačima s otvorima za vijke na sklopu stražnjeg poklopca zaslona i antene.
2. Ponovo postavite osam vijaka (M2x2) koji pričvršćuju nosače šarki zaslona na sklop stražnjeg poklopca zaslona i antene.

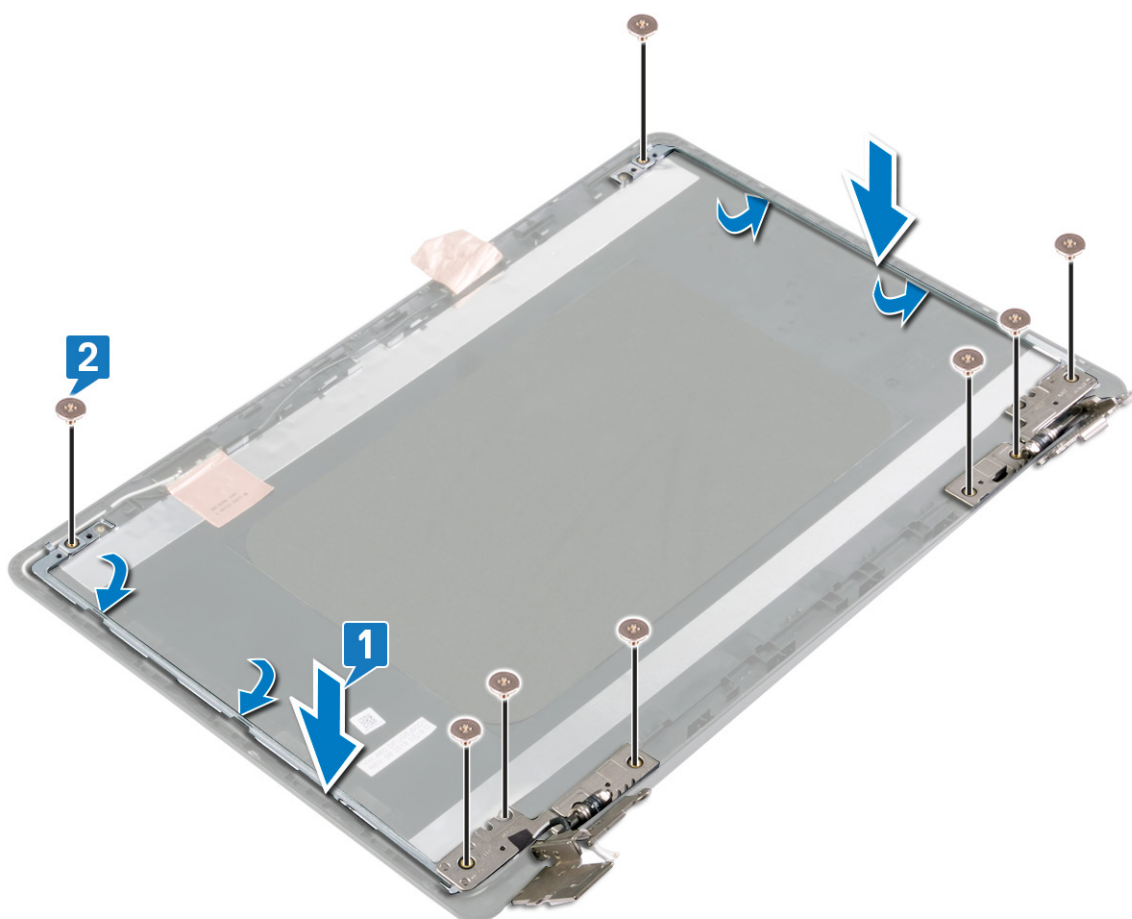

### Koraci nakon postupka

#### Koraci

1. Ponovno postavite [ploču zaslona](#).

2. Ponovno postavite [okvir zaslona](#).
3. Ponovno postavite [sklop zaslona](#).
4. Ponovno postavite [karticu za bežičnu vezu](#).
5. Ponovno postavite [poklopac kućišta](#).

## Uklanjanje kabela zaslona

**NAPOMENA:** Prije rada na unutrašnjosti računala pročitajte sigurnosne upute koje ste dobili s računalom i slijedite korake u [Prije rada na unutrašnjosti vašeg računala](#). Nakon rada na unutrašnjosti vašeg računala, slijedite upute u [Nakon rada na unutrašnjosti vašeg računala](#). Za dodatne sigurnosne informacije pogledate sukladnost sa zakonskim odredbama na [www.dell.com/regulatory\\_compliance](http://www.dell.com/regulatory_compliance).

### Predradnje

#### Koraci

1. Uklonite poklopac kućišta.
2. Uklonite karticu za bežičnu vezu.
3. Uklonite sklop zaslona.
4. Uklonite okvir zaslona.
5. Uklonite ploču zaslona.
6. Uklonite kameru.

### Postupak

#### Koraci

1. Zapamtite kuda je proveden kabel zaslona i uklonite kabel iz vodilica na sklopu stražnjeg poklopca zaslona i antene.
2. Uklonite kabel zaslona sa sklopa stražnjeg poklopca zaslona i antene.

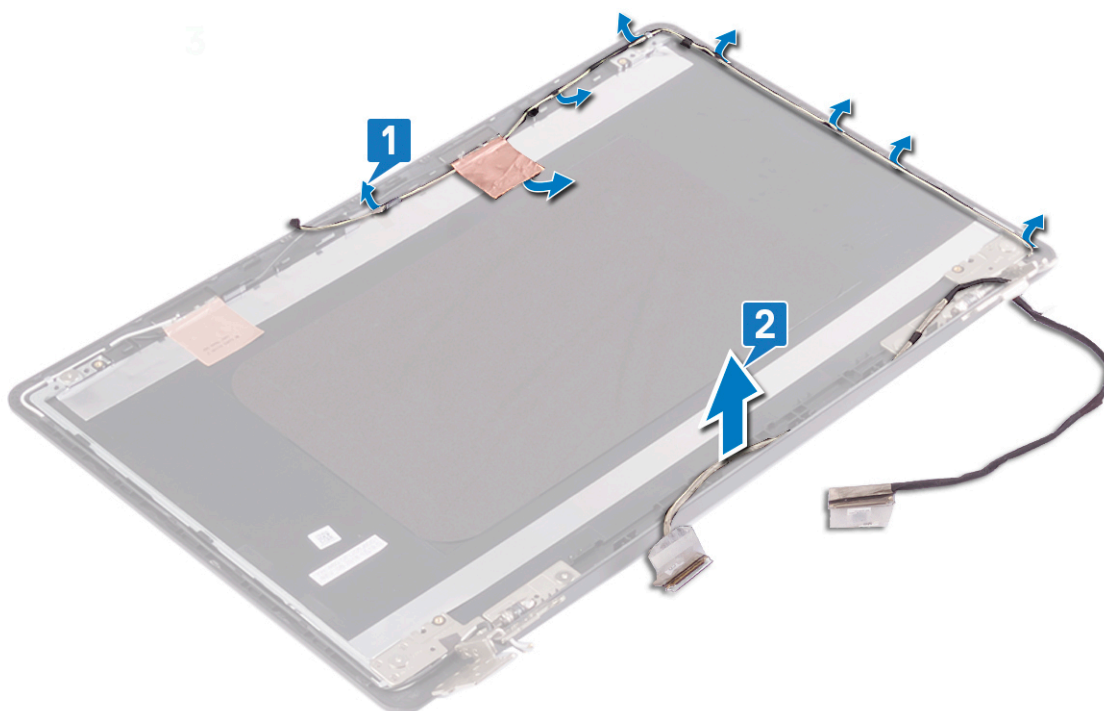

# Ponovno postavljanje kabela zaslona

**NAPOMENA:** Prije rada na unutrašnjosti računala pročitajte sigurnosne upute koje ste dobili s računalom i slijedite korake u [Prije rada na unutrašnjosti vašeg računala](#). Nakon rada na unutrašnjosti vašeg računala, slijedite upute u [Nakon rada na unutrašnjosti vašeg računala](#). Za dodatne sigurnosne informacije pogledate sukladnost sa zakonskim odredbama na [www.dell.com/regulatory\\_compliance](http://www.dell.com/regulatory_compliance).

## Postupak

### Koraci

Provucite kabel zaslona kroz vodilice na sklopu stražnjeg poklopca zaslona i antene.

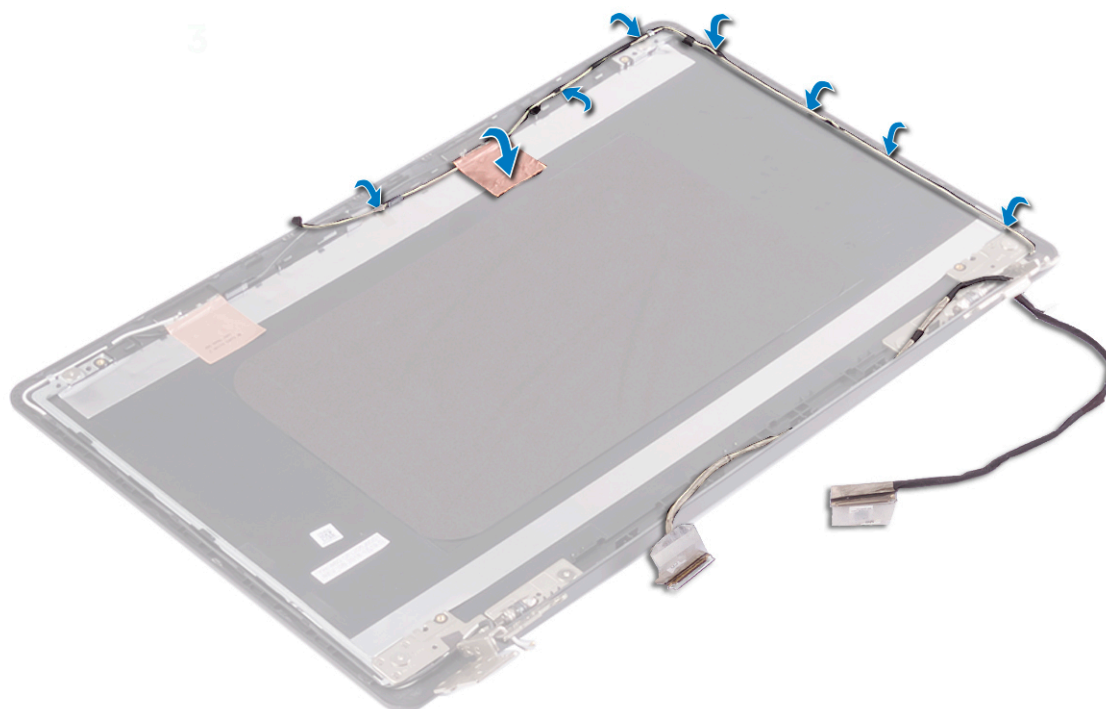

## Koraci nakon postupka

### Koraci

1. Ponovno postavite [kameru](#).
2. Ponovno postavite [ploču zaslona](#).
3. Ponovno postavite [okvir zaslona](#).
4. Ponovno postavite [sklop zaslona](#).
5. Ponovno postavite [karticu za bežičnu vezu](#).
6. Ponovno postavite [poklopac kućišta](#).

# Uklanjanje stražnjeg poklopca zaslona i sklopa antene

**i** **NAPOMENA:** Prije rada na unutrašnjosti računala pročitajte sigurnosne upute koje ste dobili s računalom i slijedite korake u [Prije rada na unutrašnjosti vašeg računala](#). Nakon rada na unutrašnjosti vašeg računala, slijedite upute u [Nakon rada na unutrašnjosti vašeg računala](#). Za dodatne sigurnosne informacije pogledate sukladnost sa zakonskim odredbama na [www.dell.com/regulatory\\_compliance](http://www.dell.com/regulatory_compliance).

## Predradnje

### Koraci

1. Uklonite [poklopac kućišta](#).
2. Uklonite [karticu za bežičnu vezu](#).
3. Uklonite [sklop zaslona](#).
4. Uklonite [okvir zaslona](#).
5. Uklonite [kameru](#).
6. Uklonite [ploču zaslona](#).
7. Uklonite [šarke zaslona](#).
8. Uklonite [kabel zaslona](#).

## Postupak

### O ovom zadatku

Nakon izvođenja gore navedenih koraka preostaje sklop stražnjeg poklopca zaslona i antene.

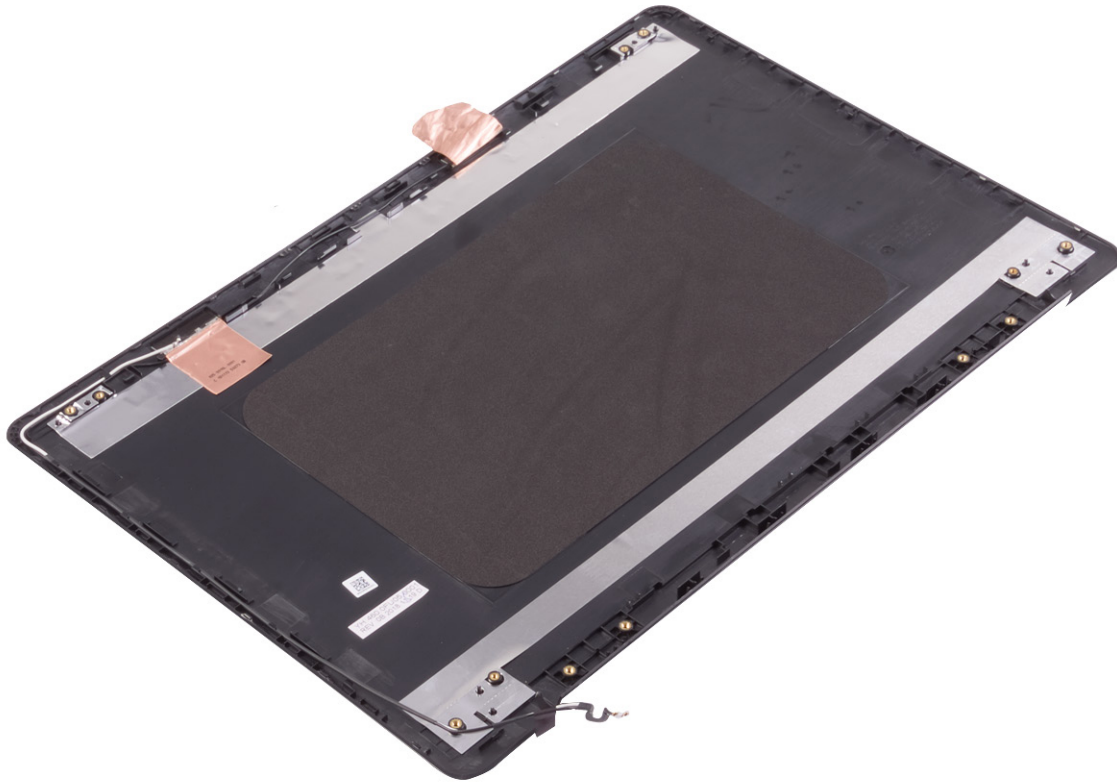

# Ponovno postavljanje stražnjeg poklopca zaslona i sklopa antene

**NAPOMENA:** Prije rada na unutrašnjosti računala pročitajte sigurnosne upute koje ste dobili s računalom i slijedite korake u [Prije rada na unutrašnjosti vašeg računala](#). Nakon rada na unutrašnjosti vašeg računala, slijedite upute u [Nakon rada na unutrašnjosti vašeg računala](#). Za dodatne sigurnosne informacije pogledate sukladnost sa zakonskim odredbama na [www.dell.com/regulatory\\_compliance](http://www.dell.com/regulatory_compliance).

## Postupak

### Koraci

Postavite sklop stražnjeg pokrova zaslona i antene na ravnu i čistu površinu.

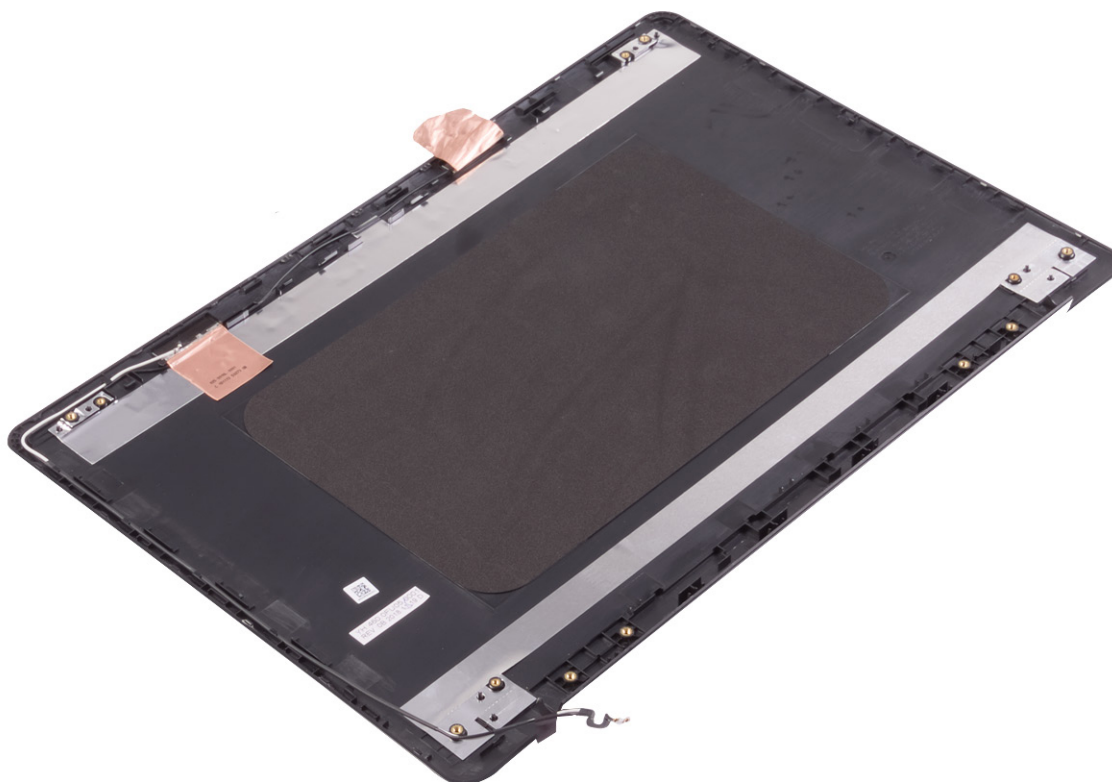

## Koraci nakon postupka

### Koraci

1. Ponovno postavite [kabel zaslona](#).
2. Ponovno postavite [šarke zaslona](#).
3. Ponovno postavite [ploču zaslona](#).

4. Ponovno postavite [kameru](#).
5. Ponovno postavite [okvir zaslona](#).
6. Ponovno postavite [sklop zaslona](#).
7. Ponovno postavite [karticu za bežičnu vezu](#).
8. Ponovno postavite [poklopac kućišta](#).

## Upravljački programi uređaja

### Uslužni softver za instalaciju Intel seta čipova

U Upravitelju uređajem provjerite jesu li instalirani upravljački programi za set čipšova.  
Instaliraj ažuriranja upravljačkog programa za Intel set čipova iz [www.dell.com/support](http://www.dell.com/support).

### Upravljački programi za video

U Upravitelju uređajem provjerite jesu li instalirani upravljački programi za video.  
Instaliraj ažuriranja upravljačkog programa za video s [www.dell.com/support](http://www.dell.com/support).

### Upravljački program za Intel Serial IO

U Upravitelju uređaja provjerite ako je instaliran upravljački program za Intel serijsku IO.  
Instaliraj ažuriranja upravljačkog programa [www.dell.com/support](http://www.dell.com/support).

### Sučelje tražilice Intel Trusted Execution

U Upravitelju uređaja provjerite je li instaliran upravljački program za sučelje tražilice Intel Trusted Execution.  
Instaliraj ažuriranja upravljačkog programa [www.dell.com/support](http://www.dell.com/support).

### Upravljački program za Intel Virtual Button

U Upravitelju uređaja provjerite ako je instaliran upravljački program za gumb Intel Virtual.  
Instaliraj ažuriranja upravljačkog programa [www.dell.com/support](http://www.dell.com/support).

### Upravljački programi za bežičnu vezu i Bluetooth

U Upravitelju uređajem provjerite jesu li instalirani upravljački programi za mrežnu karticu.  
Instaliraj ažuriranja upravljačkog programa [www.dell.com/support](http://www.dell.com/support).  
U Upravitelju uređajem provjerite jesu li instalirani upravljački programi za Bluetooth.  
Instaliraj ažuriranja upravljačkog programa [www.dell.com/support](http://www.dell.com/support).

# Program za postavljanje sustava

**NAPOMENA:** Prikaz stavki navedenih u ovom odjeljku ovisi o računalu i instaliranim uređajima.

## Program za postavljanje sustava

**OPREZ:** Ako niste stručni korisnik računala, ne mijenjate postavke u programu za postavljanje BIOS-a. Neke izmjene mogle bi uzrokovati nepravilan rad računala.

**NAPOMENA:** Prije promjene programa za postavljanje BIOS-a, preporučuje se da zapišete podatke sa zaslona programa za postavljanje BIOS-a za buduću uporabu.

Program za postavljanje BIOS-a koristite u sljedeće svrhe:

- Dobivanje informacija o hardveru ugrađenom u računalo, primjerice o količini RAM-a ili veličini tvrdog pogona.
- Promjenu informacija o konfiguraciji sustava.
- Postavite ili promijenite opcije koje mogu odabrati korisnici, primjerice korisničke lozinke, tip ugrađenog tvrdog pogona, omogućavanje ili onemogućavanje osnovnih uređaja.

## Ulaz u program za postavljanje BIOS-a

### Koraci

1. Uključite (ili ponovno pokrenite) računalo.
2. Tijekom POSTA-a, kada se prikaže logotip DELL, pratite na zaslonu kada se pojavi F2 i odmah pritisnite F2.

**NAPOMENA:** Poruka F2 označava da je tipkovnica inicijalizirana. Ova se poruka može prikazati vrlo brzo, stoga morate pratiti zaslon i odmah pritisnut F2. Ako pritisnete F2 prije nego što se pojavi poruka F2, taj pritisak tipke neće vrijediti. Ako čekate predugo i pojavi se logotip operativnog sustava, nastavite čekati sve dok ne vidite operacijski sustav na radnoj površini. Potom, isključite računalo i pokušajte ponovno.

## Navigacijske tipke

**NAPOMENA:** Za većinu opcija programa za postavljanje sustava promjene koje izvršite su zabilježene, no nemaju učinak dok ponovno ne pokrenete sustav.

Tipke	Navigacija
<b>Strelica gore</b>	Vraća se na prethodno polje.
<b>Strelica dolje</b>	Pomiče se na sljedeće polje.
<b>Enter</b>	Odaberite vrijednosti u odabranom polju (ako postoji) ili slijedite poveznicu u polju.
<b>Razmaknica</b>	Proširuje ili smanjuje padajući popis, ako postoji.
<b>Kartica</b>	Pomiče se na sljedeće područje fokusa.
<b>Esc</b>	Pomiče se na prethodnu stranicu dok se ne prikaže glavni zaslon. Ako pritisnete Esc na glavnom zaslonu, prikazat će se poruka s upitom da spremite nespremljene promjene i sustav će se ponovno pokrenuti.

## Redosljed za podizanje sustava

Redosljed podizanja omogućuje zaobilazak redosljeda podizanja uređaja koji je određen u programu za postavljanje sustava i izravno podizanje sustava s određenog uređaja (npr. optički pogon ili tvrdi pogon). Kad se prikaže Dell logotip tijekom samoispitivanja pri uključivanju (POST), možete:

- pristupiti programu za postavljanje sustava pritiskom na tipku F2
- otvoriti izbornik za jednokratno podizanje sustava pritiskom tipke F12

Izbornik za jednokratno podizanje sustava prikazuje uređaje s kojih možete podignuti sustav uključujući opciju dijagnostike. Opcije izbornika za podizanje su:

- uklonjivi pogon (ako postoji)
- STXXXX pogon (ako postoji)  
 **NAPOMENA:** XXX označava broj SATA pogona.
- Optički pogon (ako postoji)
- SATA tvrdi pogon (ako postoji)
- Dijagnostike

Zaslon za podizanje sustava također prikazuje opciju pristupa zaslonu programa za postavljanje sustava.

## Brisanje postavki CMOS-a

### O ovom zadatku

 **OPREZ:** Brisanje postavki CMOS-a resetirat će postavke BIOS-a na računalu.

### Koraci

1. Uklonite [poklopac kućišta](#).
2. Odspojite kabel baterije iz matične ploče.
3. Uklonite [bateriju s matične ploče](#).
4. Pričekajte jednu minutu.
5. Ponovno postavite [bateriju na matičnoj ploči](#).
6. Priključite kabel baterije na matičnu ploču.
7. Ponovno postavite [poklopac kućišta](#).

## Brisanje zaporki BIOS-a (Postavljanje sustava) i sustava

### O ovom zadatku

Za brisanje lozinki sustava ili BIOS-a, obratite se Dell tehničkoj podršci kako je navedeno na [www.dell.com/contactdell](http://www.dell.com/contactdell).

 **NAPOMENA:** Za informacije o ponovnom postavljanju sustava Windows ili lozinki aplikacija provjerite popratnu dokumentaciju sustava Windows ili aplikacije.

## Rješavanje problema

### Rukovanje napuhnutim litij-jonskim baterijama

Kao i većina prijenosnih računala, Dell prijenosna računala koriste litij-ionske baterije. Jedna vrsta litij-ionske baterije je litij-ionska polimerska baterija. Litij-ionske polimerske baterije posljednjih godina postale su popularnije i smatraju se industrijskim standardom u elektroničkoj industriji radi klijenata koji žele tanak format hardvera (posebice nova ultra-tanki prijenosna računala) i izdržljive baterije. Kod litij-ionskih polimerskih baterija postoji mogućnost da se baterijske ćelije napuhnu, odnosno da nabreknu.

Napuhnute baterije mogu utjecati na performanse prijenosnog računala. Kako biste spriječili daljnju štetu na kućištu računala ili unutarnjim komponentama, a što bi moglo dovesti do kvara, prestanite koristiti prijenosno računalo i ispraznite ga tako da odspojite prilagodnik za izmjeničnu struju i dozvolite da se baterija isprazni.

Napuhnute baterije ne bi se trebale koristiti i trebalo bi ih zamijeniti i propisno ukloniti. Preporučamo da kontaktirate Dell podršku proizvodima radi opcija za zamjenu napuhnute baterije u skladu s primjenjivim jamstvom ili ugovorom o usluzi, uključujući opcije za zamjenu od strane servisnog tehničara kojeg je ovlastio Dell.

Smjernice za rukovanje litij-ionskim baterijama te njihovu zamjenu su sljedeće:

- Budite oprezni kada rukujete litij-ionskim baterijama.
- Ispraznite bateriju prije njezina uklanjanja iz sustava. Da biste ispraznili bateriju, odspojite prilagodnik za izmjeničnu struju iz sustava i koristite sustav isključivo na baterijskom napajanju. Kada se sustav više neće uključiti na pritisak gumba za uključivanje/isključivanje, baterija je potpuno ispražnjena.
- Nemojte drobiti, bacati, trgati na komade ili probijati bateriju stranim tijelima.
- Bateriju nemojte izlagati visokim temperaturama ili rastavljati baterijske sklopove i ćelije.
- Nemojte pritiskati površinu baterije.
- Nemojte savijati bateriju.
- Ne koristite bilo kakav alat za izdizanje baterije.
- Ako se baterija zaglavi u uređaju zbog toga jer se napuhnula, nemojte ju pokušavati osloboditi jer probijanje, savijanje ili drobljenje litij-ionske baterije može biti opasno.
- Nemojte pokušavati vratiti oštećenu ili napuhnutu bateriju u prijenosno računalo.
- Napuhnute baterije pokrivene jamstvom trebalo bi vratiti u Dell u odobrenoj ambalaži (dostavlja Dell), što je u skladu s transportnim propisima. Napuhnute baterije koje nisu pokrivene jamstvom treba odložiti u otpad u odobrenom reciklažnom centru. Kontaktirajte Dell podršku proizvodima na adresi <https://www.dell.com/support> radi pomoći i daljnjih uputa.
- Korištenje baterije koju nije proizveo Dell ili nekompatibilne baterije može povećati rizik od požara ili eksplozije. Zamijenite bateriju samo s baterijom koju ste kupili od Delle i koja je predviđena za rad s vašim Dell računalom. Sa svojim računalom nemojte koristiti baterije drugih računala. Uvijek kupujte originalne baterije sa stranice <https://www.dell.com> ili drukčije izravno od Delle.

Litij-ionske baterije mogu se napuhnute iz različitih razloga, poput starosti, broja ciklusa punjenja ili izloženosti visokim temperaturama. Više informacija o tome kako možete poboljšati performanse i životni vijek baterije prijenosnog računala te minimizirati mogućnost pojave problema pogledajte u odlomku [Baterija Dell prijenosnog računala – Često postavljana pitanja](#).

### Ažuriranje BIOS-a u sustavu Windows

#### Koraci

1. Idite na [www.dell.com/support](http://www.dell.com/support).
2. Kliknite **Product support** (Podrška za proizvod). Kliknite **Search support** (Pretraži podršku) i upišite servisnu oznaku računala i kliknite **Search** (Pretraži).



**NAPOMENA:** Ako nemate servisnu oznaku, koristite funkciju SupportAssist za automatsko identificiranje svojeg računala.

Također možete upotrijebiti ID proizvoda ili ručno potražiti model računala.

3. Kliknite **Drivers & Downloads** (Upravljački programi i preuzimanja). Proširite **Find drivers** (Pronađi upravljačke programe).
4. Odaberite operacijski sustav koji je instaliran na vašem računalu.

5. Na padajućem popisu **Category** (Kategorija) odaberite **BIOS**.
6. Odaberite najnoviju verziju BIOS-a i kliknite **Download** da biste preuzeli datoteku BIOS-a za svoje računalo.
7. Po završetku preuzimanja pretražite mapu gdje ste spremili datoteku BIOS ažuriranja.
8. Dva puta kliknite ikonu datoteke za ažuriranje BIOS-a i slijedite upute na zaslonu.  
Za više pojedinosti pogledajte članak baze znanja pod oznakom [000124211](#) na adresi [www.dell.com/support](http://www.dell.com/support).

## Ažuriranje BIOS-a pomoću USB pogona u sustavu Windows

### Koraci

1. Slijedite postupak od 1. do 6. koraka u poglavlju [Ažuriranje BIOS-a u sustavu Windows](#) kako biste preuzeli datoteku najnovijeg programa za postavljanje BIOS-a.
2. Izradite USB pogon za podizanje sustava. Za više pojedinosti pogledajte članak baze znanja pod oznakom [000145519](#) na adresi [www.dell.com/support](http://www.dell.com/support).
3. Kopirajte program za postavljanje BIOS-a na USB pogon za podizanje sustava.
4. Priključite USB pogon za podizanje sustava na računalo kojem je potrebno ažuriranje BIOS-a.
5. Ponovno pokrenite računalo i pritisnite **F12**.
6. Odaberite USB pogon iz **jednokratnog izbornika za podizanje sustava**.
7. Unesite naziv programa za postavljanje BIOS-a i pritisnite **Enter**.  
Pojavit će se **BIOS Update Utility**.
8. Za dovršetak ažuriranja BIOS-a slijedite upute na zaslonu.

## Dijagnostika provjere performansi sustava prije podizanja sustava Dell SupportAssist

### O ovom zadatku

Dijagnostika SupportAssist (poznata i kao dijagnostika sustava) obavlja cjelovitu provjeru hardvera. Dijagnostika provjere performansi sustava prije podizanja sustava Dell SupportAssist ugrađena je u BIOS i BIOS je interno pokreće. Ugrađena dijagnostika sustava pruža skup opcija za određene uređaje ili grupe uređaja koje vam omogućuju da:

- automatski pokrenete testove ili u interaktivnom načinu rada
- ponovite testove
- prikazete ili spremite rezultate testa
- pokrenete temeljite testove za uvođenje dodatnih opcija testiranja radi pružanja dodatnih informacija o uređajima u kvaru
- pregledate poruke o statusu koje vas informiraju ako su testovi uspješno završeni
- pregledate poruke o pogreškama koje vas informiraju o problemima do kojih je došlo tijekom testiranja

 **NAPOMENA:** Neki testovi za određene uređaje zahtijevaju interakciju s korisnikom. Uvijek budite pri računalnom terminalu prilikom izvođenja dijagnostičkih testova.

Za dodatne informacije pogledajte <https://www.dell.com/support/kbdoc/000180971>.

## Provjera performansi sustava prije podizanja sustava SupportAssist

### Koraci

1. Uključite računalo.
2. Kada se računalo podiže, pritisnite tipku F12 kada se prikaže logotip Dell.
3. Na zaslonu izbornika za podizanje odaberite opciju **Diagnostics**.
4. Kliknite tipku strelice u donjem lijevom kutu.  
Otvora se naslovna strana dijagnostike.
5. Pritisnite strelicu u donjem desnom kutu da biste otišli na popis stranica.

Navedene su otkrivene stavke.

6. Ako želite pokrenuti dijagnostički test na određenom uređaju pritisnite Esc i kliknite na **Yes (Da)** kako biste zaustavili dijagnostički test.
7. Odaberite uređaj s lijeve ploče i kliknite na **Run Tests**.
8. Ako postoje neki problemi, prikazuju se kodovi pogreške.  
Zabilježite kôd pogreške i kontrolni broj pa se obratite tvrtki Dell.

## Svjetla dijagnostike sustava

### Svjetla statusa napajanja i baterije

Svjetla statusa napajanja i baterije označavaju stanje napajanja i baterije računala. Ovo su stanja napajanja:

**Puno bijelo:** adapter napajanja je priključen i baterija ima više od 5 % napunjenosti.

**Žuto:** računalo radi na bateriji i baterija ima manje od 5 % napunjenosti.

#### Isključeno:

- Adapter napajanja je priključen i baterija je potpuno napunjena.
- Računalo radi na bateriji i baterija ima više od 5 % napunjenosti.
- Računalo je u stanju mirovanja, hibernacije ili je isključeno.

Svjetlo statusa napajanja i baterije može i treperiti žuto ili bijelo u skladu s unaprijed definiranim zvučnim kodovima koji naznačuju razne kvarove.

Na primjer, svjetla napajanja i statusa baterije trepere žuto dva puta uz pauzu, a potom trepere bijelo tri puta uz pauzu. Ovaj obrazac 2,3 nastavlja se sve do isključenja računala označavajući da je detektirano da nema memorije ili RAM-a.

Sljedeća tablica prikazuje različita napajanja i obrasce svjetla statusa baterije i pridružene probleme.

**i** **NAPOMENA:** Kodovi dijagnostičkih indikatora i preporučena rješenja namijenjeni su Dellovim servisnim tehničarima za rješavanje problema. Trebate izvoditi samo popravke za rješavanje problema kao ovlašten ili pod smjernicama Dell tehničkog tima za pomoć. Vaše jamstvo ne pokriva oštećenja uzrokovana servisiranjem koje tvrtka Dell nije ovlastila.

**Tablica 3. Kodovi dijagnostičkih LED indikatora**

Kodovi dijagnostičkih indikatora (žuto, bijelo)	Opis problema
2,1	Kvar procesora
2,2	Matična ploča: kvar BIOS-a ili ROM-a (Read-Only Memory)
2,3	Nije otkrivena memorija ili RAM (Random-Access Memory)
2,4	Kvar memorije ili RAM-a (Random-Access Memory)
2,5	Ugrađena neispravna memorija
2,6	Pogreška matične ploče ili čipseta
2,7	Kvar zaslona - poruka SBIOS-a
3,1	Kvar baterije na matičnoj ploči
3,2	Kvar PCI-a, video kartice/čipa
3,3	Slika za oporavak nije pronađena
3,4	Slika za oporavak je pronađena ali nije valjana
3,5	Kvar sabirnice napajanja
3,6	Nedovršeno flashiranje BIOS-a sustava
3,7	Pogreška sučelja Management Engine (ME)

# Omogućavanje memorije Intel Optane

## Koraci

1. Na programskoj traci kliknite okvir za pretraživanje i upišite **Intel Rapid Storage Technology** (Intel Rapid Storage tehnologija).
2. Kliknite na **Intel Rapid Storage Technology** (Intel Rapid Storage tehnologija). Otvara se prozor **Intel Rapid Storage Technology** (Intel Rapid Storage tehnologija).
3. Na kartici **Status** kliknite na **Enable** (Omogući) da biste omogućili Intel Optane memoriju.
4. Na zaslonu upozorenja odaberite kompatibilni brzi pogon, a zatim kliknite na **Yes** (Da) za nastavak omogućivanja memorije Intel Optane.
5. Kliknite na **Intel Optane memory (Intel Optane memorija)Reboot (Ponovno pokreni)** da biste dovršili omogućavanje memorije Intel Optane.

 **NAPOMENA:** Nakon omogućavanja memorije možda ćete aplikacije morati tri puta uzastopno pokrenuti kako bi se primijetile sve izvedbene prednosti.

# Onemogućavanje memorije Intel Optane

## O ovom zadatku

 **OPREZ:** Ne pokušavajte ukloniti upravljački program tehnologije Intel Rapid Storage nakon što onemogućite Intel Optane memoriju jer će se u suprotnom pojaviti pogreška i prikazati plavi zaslon. Korisničko sučelje za Intel Rapid Storage Technology može se ukloniti bez deinstaliranja upravljačkog programa.

 **NAPOMENA:** Potrebno je onemogućiti Intel Optane memoriju prije uklanjanja SATA uređaja za pohranu kojeg ubrzava Intel Optane memorijski modul na računalo.

## Koraci

1. Na programskoj traci kliknite okvir za pretraživanje i upišite **Intel Rapid Storage Technology** (Intel Rapid Storage tehnologija).
2. Kliknite na **Intel Rapid Storage Technology** (Intel Rapid Storage tehnologija). Otvara se prozor **Intel Rapid Storage Technology** (Intel Rapid Storage tehnologija).
3. Na kartici **Intel Optane memory** (Intel Optane memorija) kliknite **Disable** (Onemogući) da biste onemogućili Intel Optane memoriju.  
 **NAPOMENA:** Za računala na kojima je Intel Optane memorije primarno mjesto za pohranu, nemojte onemogućiti Intel Optane memoriju. Opcija **Disable** (Onemogući) bit će zasivljena.
4. Kliknite **Yes** (Da) ako prihvaćate upozorenje. Prikazuje se postupak onemogućavanja.
5. Kliknite **Reboot** (Ponovno pokreni) da biste dovršili onemogućavanje memorije Intel Optane i ponovo pokrenuli računalo.

# Uključivanje i isključivanje napajanja za Wi-Fi

## O ovom zadatku

Ako vaše računalo ne može pristupiti internetu zbog problema s povezivanjem s Wi-Fi mrežom, isključite i ponovno uključite Wi-Fi. U sljedećem postupku pronaći ćete upute za uključivanje i isključivanje funkcije Wi-Fi:

 **NAPOMENA:** Neki pružatelji internetske usluge nude kombinirani uređaj modema i usmjerivača.

## Koraci

1. Isključite računalo.
2. Isključite modem.
3. Isključite bežični usmjerivač.

4. Pričekajte 30 sekundi.
5. Uključite bežični usmjerivač.
6. Uključite modem.
7. Uključite računalo.

## Ispraznite zaostali statički elektricitet (napravite vraćanje na tvorničke postavke)

### O ovom zadatku

Zaostali statički elektricitet ostaje se u računalu čak i nakon njegova isključivanja i uklanjanja baterije.

Radi vaše sigurnosti i kako biste zaštitili osjetljive elektroničke komponente vašeg računala, obavezno ispraznite zaostali statički elektricitet prije uklanjanja ili zamjene bilo koje komponente računala.

Pražnjenje zaostalog statičkog elektriciteta, poznato i kao „vraćanje na tvorničke postavke“, također je uobičajeni korak za rješavanje poteškoća ako se računalo ne uključuje ili se operativni sustav ne podiže.

### Za pražnjenje zaostalog statičkog elektriciteta (napravite vraćanje na tvorničke postavke)

#### Koraci

1. Isključite računalo.
2. Odspojite adapter napajanja iz računala.
3. Uklonite poklopac kućišta.
4. Uklonite bateriju.
5. Pritisnite i držite gumb za uključivanje/isključivanje na 20 sekundi da biste ispraznili statički elektricitet.
6. Ugradite bateriju.
7. Ugradite poklopac kućišta.
8. Priključite adapter napajanja na računalo.
9. Uključite računalo.





**NAPOMENA:** Za više pojedinosti o vraćanju na tvorničke postavke pogledajte članak baze znanja [000130881](#) na web stranici [www.dell.com/support](http://www.dell.com/support).

# Dobivanje pomoći i kontaktiranje tvrtke Dell

## Izvori za samopomoć

Informacije i pomoć o Dell proizvodima i uslugama korištenjem ovih mrežnih izvora za samopomoć:

**Tablica 4. Izvori za samopomoć**

Izvori za samopomoć	Lokacija resursa
Informacije o Dell proizvodima i uslugama	<a href="http://www.dell.com">www.dell.com</a>
Aplikacija My Dell	
Savjeti	
Kontaktirajte podršku	U tražilici sustava Windows upišite <code>Contact Support</code> , pa pritisnite Enter.
Pomoć na mreži za operacijski sustav	<a href="http://www.dell.com/support/windows">www.dell.com/support/windows</a>
Osigurajte pristup najboljim rješenjima, dijagnostici, upravljačkim programima i preuzimanjima te saznajte više od vašem računalu putem videozapisa, priručnika i dokumenata.	Servisna oznaka ili kod za brzi servis jedinstveno identificiraju vaše Dell računalo. Relevantne resurse za podršku za vaše Dell računalo možete vidjeti tako da na stranici <a href="http://www.dell.com/support">www.dell.com/support</a> unesete servisnu oznaku ili kod za brzi servis.  Više informacija o tome kako možete pronaći servisnu oznaku vašeg računala potražite u odjeljku <a href="#">Locirajte servisnu oznaku vašeg računala</a> .
Članci Dellove baze znanja koji pokrivaju različita računalna pitanja i nedoumice	<ol style="list-style-type: none"> <li>1. Idite na <a href="http://www.dell.com/support">www.dell.com/support</a>.</li> <li>2. Na traci izbornika na vrhu stranice Support (Podrška) odaberite <b>Support (Podrška) &gt; Knowledge Base (Baza znanja)</b>.</li> <li>3. U polju Search na stranici Knowledge Base upišite ključnu riječ, temu ili broj modela, a zatim kliknite ili dodirnite ikonu za pretragu da biste vidjeli povezane članke.</li> </ol>

## Kontaktiranje tvrtke Dell

Za kontaktiranje tvrtke Dell radi prodaje, tehničke podrške ili problema s korisničkom službom, pogledajte [www.dell.com/contactdell](http://www.dell.com/contactdell).

 **NAPOMENA:** Dostupnost ovisi o državi/regiji i proizvodu, tako da neke usluge možda neće biti dostupne u vašoj državi/regiji.

 **NAPOMENA:** Ako nemate aktivnu internetsku vezu, možete pronaći kontaktne informacije na vašem računu koji ste dobili prilikom kupnje računala, pakiranja ili katalogu proizvoda tvrtke Dell.