

Inspiron 15 5000

Servis El Kitabı



Notlar, dikkat edilecek noktalar ve uyarılar

 **NOT:** NOT, ürününüzü daha iyi kullanmanıza yardımcı olacak önemli bilgiler sağlar.

 **DİKKAT:** DİKKAT, donanım hasarı veya veri kaybı olasılığını gösterir ve sorunu nasıl önleyeceğinizi bildirir.

 **UYARI:** UYARI, mülk hasarı, kişisel yaralanma veya ölüm potansiyeline işaret eder.

Bölüm 1: Bilgisayarınızın içinde çalışmaya başlamadan önce.....	8
Başlamadan önce	8
Güvenlik talimatları.....	8
Önerilen araçlar.....	9
Vida listesi.....	9
Bölüm 2: Bilgisayarınızın içinde çalıştıktan sonra.....	11
Bölüm 3: Optik sürücünün çıkarılması.....	12
Yordam.....	12
Bölüm 4: Optik sürücüyü yerine takma.....	14
Yordam.....	14
Bölüm 5: Alt kapağı çıkarma.....	15
Ön koşullar.....	15
Yordam.....	15
Bölüm 6: Alt kapağı yerine takma.....	17
Yordam.....	17
Son koşullar.....	17
Bölüm 7: Bellek modüllerinin çıkarma.....	18
Ön koşullar.....	18
Yordam.....	18
Bölüm 8: Bellek modüllerinin değiştirilmesi.....	19
Yordam.....	19
Son koşullar.....	20
Bölüm 9: Kablosuz kartı çıkarma.....	21
Ön koşullar.....	21
Yordam.....	21
Bölüm 10: Kablosuz kartı takma.....	23
Yordam.....	23
Son koşullar.....	24
Bölüm 11: Optik sürücü aracısını çıkarma.....	25
Ön koşullar.....	25
Yordam.....	25
Bölüm 12: Optik sürücü aracısını yerine takma.....	27

Yordam.....	27
Son koşullar.....	27
Bölüm 13: Düğme pili çıkarma.....	28
Ön koşullar.....	28
Yordam.....	28
Bölüm 14: Düğme pili yerine takma.....	29
Yordam.....	29
Son koşullar.....	29
Bölüm 15: G/Ç kartını çıkarma.....	30
Ön koşullar.....	30
Yordam.....	30
Bölüm 16: G/Ç kartını yerine takma.....	31
Yordam.....	31
Son koşullar.....	31
Bölüm 17: Sabit sürücüyü çıkarma.....	32
Ön koşullar.....	32
Yordam.....	32
Bölüm 18: Sabit sürücüyü yerine takma.....	34
Yordam.....	34
Son koşullar.....	34
Bölüm 19: Pili Çıkarma.....	35
Lityum-iyon pil önlemleri.....	35
Ön koşullar.....	35
Yordam.....	35
Bölüm 20: Pili yerine takma.....	37
Lityum-iyon pil önlemleri.....	37
Yordam.....	37
Son koşullar.....	37
Bölüm 21: Durum ışığı kartını çıkarma.....	38
Ön koşullar.....	38
Yordam.....	38
Bölüm 22: Durum ışığı kartını yerine takma.....	40
Yordam.....	40
Son koşullar.....	40
Bölüm 23: Hoparlörleri çıkarma.....	41
Ön koşullar.....	41
Yordam.....	41

Bölüm 24: Hoparlörleri yerine takma.....	43
Yordam.....	43
Son koşullar.....	43
Bölüm 25: Sistem Kartı Aksamını Çıkarma.....	44
Ön koşullar.....	44
Yordam.....	44
Bölüm 26: Sistem Kartı Aksamını Değişirme.....	48
Yordam.....	48
Son koşullar.....	48
Bölüm 27: Isı emici aksamını çıkarma.....	49
Ön koşullar.....	49
Yordam.....	49
Bölüm 28: Isı emici aksamını yerine takma.....	51
Yordam.....	51
Son koşullar.....	51
Bölüm 29: Dokunmatik yüzeyi çıkarma.....	52
Ön koşullar.....	52
Yordam.....	52
Bölüm 30: Dokunmatik yüzeyi yerine takma.....	55
Yordam.....	55
Son koşullar.....	55
Bölüm 31: Ekran aksamını çıkarma.....	56
Ön koşullar.....	56
Yordam.....	56
Bölüm 32: Ekran aksamını yerine takma.....	58
Yordam.....	58
Son koşullar.....	58
Bölüm 33: Ekran çerçevesini çıkarma.....	59
Ön koşullar.....	59
Yordam.....	59
Bölüm 34: Ekran çerçevesini yerine takma.....	60
Yordam.....	60
Son koşullar.....	60
Bölüm 35: Kamerayı çıkarma.....	61
Ön koşullar.....	61
Yordam.....	61

Bölüm 36: Kamerayı yerine takma.....	62
Yordam.....	62
Son koşullar.....	62
Bölüm 37: Ekran panelini çıkarma.....	63
Ön koşullar.....	63
Yordam.....	63
Bölüm 38: Ekran panelini yerine takma.....	65
Yordam.....	65
Son koşullar.....	65
Bölüm 39: Ekran menteşelerini çıkarma.....	66
Ön koşullar.....	66
Yordam.....	66
Bölüm 40: Ekran menteşelerini yerine takma.....	67
Yordam.....	67
Son koşullar.....	67
Bölüm 41: Ekran kablosunu çıkarma.....	68
Ön koşullar.....	68
Yordam.....	68
Bölüm 42: Ekran kablosunun yerine takılması.....	70
Yordam.....	70
Son koşullar.....	70
Bölüm 43: Ekran arka kapağı ve anten aksamını çıkarma.....	71
Ön koşullar.....	71
Yordam.....	71
Bölüm 44: Ekran arka kapağı ve anten aksamını yerine takma.....	72
Yordam.....	72
Son koşullar.....	72
Bölüm 45: Güç düğmesi modülünü çıkarma.....	73
Ön koşullar.....	73
Yordam.....	73
Bölüm 46: Güç düğmesi modülünü yerine takma.....	75
Yordam.....	75
Son koşullar.....	75
Bölüm 47: Güç adaptörü bağlantı noktasını çıkarma.....	76
Ön koşullar.....	76
Yordam.....	76

Bölüm 48: Güç adaptörü bağlantı noktasını yerine takma.....	78
Yordam.....	78
Son koşullar.....	78
Bölüm 49: Avuç içi dayanağı ve klavye aksamını çıkarma.....	79
Ön koşullar.....	79
Yordam.....	79
Bölüm 50: Avuç içi dayanağı ve klavye aksamını değiştirme.....	81
Yordam.....	81
Son koşullar.....	81
Bölüm 51: Sorun Giderme.....	82
Tanılamalar.....	82
Dell Gelişmiş Ön Yükleme Sistemi Değerlendirmesi (ePSA) tanılama 3.0.....	83
Şişmiş Lityum İyon pillerin taşınması.....	83
Bölüm 52: Yardım alma ve Dell'e başvurma.....	84

Bilgisayarınızın içinde çalışmaya başlamadan önce

 **NOT:** Sipariş ettiğiniz yapılandırmaya bağlı olarak bu belgedeki resimler sizin bilgisayarınızdan farklı olabilir.

Başlamadan önce

Adımlar

1. Tüm açık dosyaları kaydedip kapatın ve tüm açık uygulamalardan çıkın.
2. Bilgisayarınızı kapatın. **Başlat** >  **Bilgisayarı** > **Kapat**'ı tıklayın.

 **NOT:** Farklı bir işletim sistemi kullanıyorsanız, kapatma ile ilgili talimatlar için, işletim sisteminizin dokümanlarına bakın.

3. Bilgisayarınızı ve tüm bağlı aygıtları elektrik prizlerinden çıkarın.
4. Klavye, fare ve monitör gibi bağlı olan tüm aygıtların ve çevre birimlerinin bilgisayarınızla bağlantısını kesin.
5. Bilgisayarınızda bulunan ortam kartlarını ve optik sürücülerini çıkarın.

Güvenlik talimatları

Bilgisayarınızı olası hasarlardan korumak ve kendi kişisel güvenliğinizi sağlamak için aşağıdaki güvenlik yönergelerine uyun. Aksi belirtilmedikçe, bu belgede bulunan her prosedür, bilgisayarınızla birlikte gelen güvenlik bilgilerini okuduğunuzu varsaymaktadır.

 **UYARI:** Bilgisayarınızın içinde çalışmaya başlamadan önce, bilgisayarınızla gönderilen güvenlik bilgilerini okuyun. Ek güvenlik en iyi uygulama bilgileri için www.dell.com/regulatory_compliance adresindeki Regulatory Compliance (Mevzuata Uygunluk) Ana Sayfasına bakın.

 **UYARI:** Bilgisayarın kapağını veya panelleri açmadan önce tüm güç kaynaklarının bağlantısını kesin. Bilgisayarın içinde çalışmayı tamamladıktan sonra, bilgisayarınızı bir elektrik prizine bağlamadan önce tüm kapakları, panelleri ve vidaları yerlerine takın.

 **DİKKAT:** Bilgisayara zarar gelmesini önlemek için çalışma yüzeyinin düz, kuru ve temiz olduğundan emin olun.

 **DİKKAT:** Bileşenlere ve kartlara zarar gelmesini önlemek için bunları kenarlarından tutun ve pimlere ve kontaklara dokunmaktan kaçının.

 **DİKKAT:** Yalnızca sorun giderme ve onarım tarafından yetkilendirilmeniz veya Dell teknik destek ekibi. Dell tarafından yetkilendirilmemiş servislerden kaynaklanan zararlar garantinizin kapsamında değildir. Ürünle birlikte verilen veya www.dell.com/regulatory_compliance adresindeki güvenlik talimatlarına bakın.

 **DİKKAT:** Bilgisayarınızın içindeki herhangi bir şeye dokunmadan önce, bilgisayarınızın arkasındaki metal kısım gibi boyanmamış bir metal yüzeye dokunarak kendinizi topraklayın. Çalışırken, iç bileşenlere zarar verebilecek statik elektriği boşaltmak için boyalı olmayan metal bir yüzeye belli aralıklarla dokununuz.

 **DİKKAT:** Kabloların bağlantısını keserken kabloyu doğrudan değil, konektöründen veya çekme tırnağından tutarak çekin. Bazı kablolarda, kablonun bağlantısını kesmeden önce ayırmanız gereken kilitleme tırnaklı veya kelebek vidalı konektörler bulunur. Kabloların bağlantısını keserken, konektör pimlerinin eğilmesini önlemek için kabloları eşit hizalanmış halde tutun. Kabloları bağlarken, konektörlerin ve bağlantı noktalarının doğru yönlendirildiklerinden ve hizalandıklarından emin olun.

⚠ DİKKAT: Takılı kartı ortam kartı okuyucusundan basarak çıkarın.

⚠ DİKKAT: Laptoplardaki lityum iyon pilleri kullanırken dikkatli olun. Şişmiş piller kullanılmamalı ve değiştirilerek uygun şekilde atılmalıdır.













i NOT: Bilgisayarınızın ve belirli bileşenlerin rengi bu belgede gösterilenden farklı olabilir.









Önerilen araçlar

Bu belgedeki prosedürler için aşağıdaki araçlar gerekebilir:

- 1 numaralı yıldız tornavida
- Plastik çubuk

Vida listesi

Bileşen	Sabitleme hedefi:	Vida tipi	Miktar	Vida görüntü
Taban kapağı	Avuç içi dayanağı ve klavye aksamı	M2x2 Büyük Başlık	3	
Taban kapağı	Avuç içi dayanağı ve klavye aksamı	M2x4	2	
Taban kapağı	Avuç içi dayanağı ve klavye aksamı	M2.5x8	13	
Pil	Avuç içi dayanağı ve klavye aksamı	M2.5x5	1	
Fan	Avuç içi dayanağı ve klavye aksamı	M2.5x5	1	
Sabit sürücü	Sabit sürücü bağlantı aparatı	M3x3	4	
Sabit sürücü bağlantı aparatı	Avuç içi dayanağı ve klavye aksamı	M2.5x5	3	
Isı-emici aksamı	Sistem kartı	M2x3	3	
Menteşe destekleri	Ekran arka kapağı ve anten aksamı	M2.5x3	6	
Menteşe destekleri	Avuç içi dayanağı ve klavye aksamı	M2.5x5	4	
Menteşe (LCD)	Ekran arka kapağı ve anten aksamı	M2x3	2	
G/Ç kartı	Avuç içi dayanağı ve klavye aksamı	M2.5x5	1	
optik sürücü desteği	Optik Sürücü	M2x3	2	

Bileşen	Sabitlenme hedefi:	Vida tipi	Miktar	Vida görüntü
optik sürücü aracı	Avuç içi dayanağı ve klavye aksamı	M2x2 Büyük Başlık	2	
Avuç içi dayanağı ve klavye aksamı	Avuç içi dayanağı ve klavye aksamı	M2.5x5	2	
Panel	Avuç içi dayanağı ve klavye aksamı	M2x3	4	
Güç adaptörü bağlantı noktası	Avuç içi dayanağı ve klavye aksamı	M2x3	1	
Güç düğmesi kartı	Avuç içi dayanağı ve klavye aksamı	M2x2 Büyük Başlık	1	
Sistem kartı	Avuç içi dayanağı ve klavye aksamı	M2.5x5	1	
Dokunmatik yüzey	Avuç içi dayanağı ve klavye aksamı	M2x2	4	
Dokunmatik yüzey bağlantı aparatı	Avuç içi dayanağı ve klavye aksamı	M2x2	3	
Kablosuz kart desteği	Sistem kartı	M2x3	1	

Bilgisayarınızın içinde çalıştıktan sonra

Bu görev ile ilgili

 **DİKKAT:** Serbest kalmış veya gevşemiş vidaları bilgisayarınızın içinde bırakmak bilgisayarınıza ciddi şekilde zarar verebilir.

Adımlar

1. Tüm vidaları yerlerine takın ve bilgisayarınızın içine kaçmış vida kalmadığından emin olun.
2. Bilgisayarınızda çalışmadan önce çıkardığınız tüm harici cihazları, çevre birimlerini veya kabloları yerlerine takın.
3. Bilgisayarınızda çalışmadan önce çıkardığınız tüm ortam kartlarını, diskleri veya diğer parçaları yerlerine takın.
4. Bilgisayarınızı ve tüm bağlı aygıtları elektrik prizlerine takın.
5. Bilgisayarınızı açın.

Optik sürücünün çıkarılması

NOT: Bilgisayarınızın içerisinde çalışmadan önce, bilgisayarınızla birlikte gönderilen emniyet bilgilerini okuyun ve içerisinde belirtilen adımları izleyin. Sisteminizin içinde çalıştıktan sonra, bölümündeki talimatları **içinde çalıştıktan sonra**. Ek güvenlik en iyi uygulama bilgileri için www.dell.com/regulatory_compliance adresindeki Regulatory Compliance (Yasal Uygunluk) Ana Sayfasına bakın.

Yordam

Adımlar

1. Optik sürücü aksamını alt kapağa sabitleyen vidayı çıkarın.
2. Optik sürücüyü plastik bir çubuk kullanarak optik sürücü aksamını serbest bırakmak için vida deliğine itin.
3. Optik sürücü aksamını optik sürücü yuvasından dışarı kaydırın.

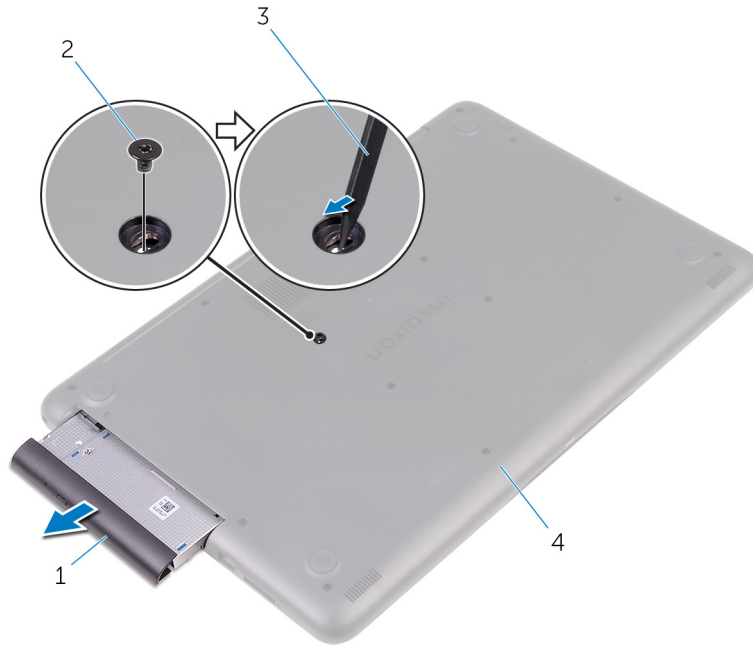

- | | |
|------------------------|--------------|
| 1. optik sürücü aksamı | 2. M2x4 vida |
| 3. plastik çubuk | 4. alt kapak |

4. Optik sürücü dirseğini optik sürücüye sabitleyen vidaları sökün.
5. Optik sürücü desteğini çıkarın.



- a. optik sürücü
- b. M2x3 vidalar (2)
- c. optik sürücü braketi

6. Optik sürücüden çıkarmak üzere optik sürücü çerçevesini çekin.



- a. optik sürücü çerçevesi
- b. optik sürücü
- c. tırnaklar (3)

Optik sürücüyü yerine takma

NOT: Bilgisayarınızın içerisinde çalışmadan önce, bilgisayarınızla birlikte gönderilen emniyet bilgilerini okuyun ve içerisinde belirtilen adımları izleyin. Sisteminizin içinde çalıştıktan sonra, bölümündeki talimatları [içinde çalıştıktan sonra](#). Ek güvenlik en iyi uygulama bilgileri için www.dell.com/regulatory_compliance adresindeki Regulatory Compliance (Yasal Uygunluk) Ana Sayfasına bakın.

Yordam

Adımlar

1. Optik sürücü çerçevesindeki tırnakları optik sürücüdeki yuvalarla hizalayın ve optik sürücü çerçevesini takın.
2. Optik sürücü braketindeki vida deliklerini optik sürücü üzerindeki vida delikleriyle hizalayın.
3. Optik sürücü braketini optik sürücüye sabitleyen vidaları yerine takın.
4. Optik sürücü aksamını optik sürücü yuvasına kaydırın.
5. Optik sürücü desteği üzerindeki vida deliğini optik sürücü üzerindeki vida deliğiyle hizalayın.
6. Optik sürücü aksamını alt kapağa sabitleyen vidayı yerine takın.

Alt kapağı çıkarma

NOT: Bilgisayarınızın içerisinde çalışmadan önce, bilgisayarınızla birlikte gönderilen emniyet bilgilerini okuyun ve içerisinde belirtilen adımları izleyin. Sisteminizin içinde çalıştıktan sonra, bölümündeki talimatları **içinde çalıştıktan sonra**. Ek güvenlik en iyi uygulama bilgileri için www.dell.com/regulatory_compliance adresindeki Regulatory Compliance (Yasal Uygunluk) Ana Sayfasına bakın.

Ön koşullar

Bu görev ile ilgili

Optik sürücüyü çıkarın.

Yordam

Adımlar

1. Alt kapağı, avuç içi dayanağı ve tuş takımına sabitleyen vidaları çıkarın.

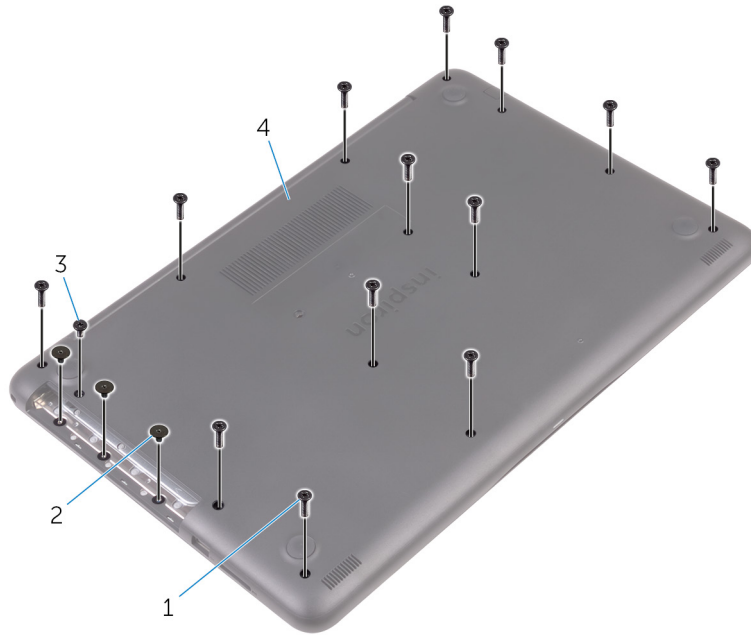

1. M2,5 x 8 mm vidalar (13)
3. M2x4 vida

2. M2x2 vidalar (3)
4. alt kapak

2. Plastik bir çubuk kullanarak, üst sol alt köşedeki alt kapağı bilgisayar tabanından çıkarın.
3. Alt kapağı avuç içi dayanağı ve klavyenin aksamından açılı bir şekilde kaldırın.



- a. avuç içi dayanağı ve tuş takımı aksamı
- b. plastik çubuk
- c. alt kapak

i **NOT:** Bilgisayardan yalnızca daha fazla bileşen çıkarmak istiyorsanız 4. ve 5. Adımları izleyin.

4. Sistem kartından pil kablosunu çıkarın.

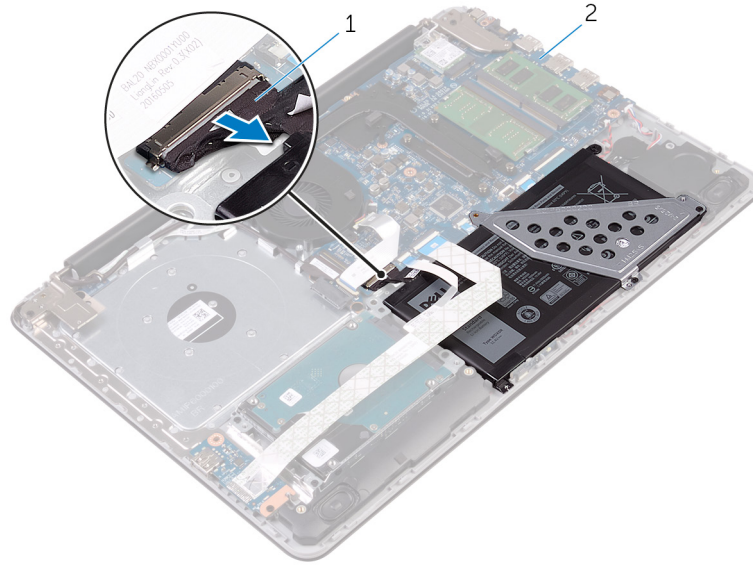

- a. pil kablosu
- b. sistem kartı

5. Sistem kartını topraklamak için güç düğmesine basın ve yaklaşık 5 saniye basılı tutun.

Alt kapağı yerine takma

NOT: Bilgisayarınızın içerisinde çalışmadan önce, bilgisayarınızla birlikte gönderilen emniyet bilgilerini okuyun ve içerisinde belirtilen adımları izleyin. Sisteminizin içinde çalıştıktan sonra, bölümündeki talimatları **içinde çalıştıktan sonra**. Ek güvenlik en iyi uygulama bilgileri için www.dell.com/regulatory_compliance adresindeki Regulatory Compliance (Yasal Uygunluk) Ana Sayfasına bakın.

Yordam

Adımlar

1. Pil kablosunu sistem kartına bağlayın.

DİKKAT: Güç adaptörü bağlantı noktasında kazayla hasar oluşmasını önlemek için, alt kapağı bilgisayar tabanına oturturken güç adaptörü bağlantı noktasına doğru bastırmayın.

2. Alt kapağı, avuç içi dayanağı ve klavye aksamının üzerine yerleştirin ve güç adaptörü bağlantı noktasından başlayarak yerine oturtun.



- a. alt kapak
- b. güç adaptörü bağlantı noktası

3. Alt kapağı, avuç içi dayanağı ve tuş takımı aksamına sabitleyen vidaları yerine takın.

Son koşullar

Bu görev ile ilgili

Optik sürücüyü yerine takın.

Bellek modüllerinin çıkarma

NOT: Bilgisayarınızın içerisinde çalışmadan önce, bilgisayarınızla birlikte gönderilen emniyet bilgilerini okuyun ve içerisinde belirtilen adımları izleyin. Sisteminizin içinde çalıştıktan sonra, bölümündeki talimatları **içinde çalıştıktan sonra**. Ek güvenlik en iyi uygulama bilgileri için www.dell.com/regulatory_compliance adresindeki Regulatory Compliance (Yasal Uygunluk) Ana Sayfasına bakın.

Ön koşullar

Adımlar

1. Optik sürücüyü çıkarın.
2. Alt kapağı çıkarın.

Yordam

Adımlar

1. Parmak uçlarınızı kullanarak bellek modülü yuvasının her iki ucundaki emniyet klipslerini çıkana kadar dikkatlice ayırın.
2. Bellek modülünü bellek modülü yuvasından çıkarın.

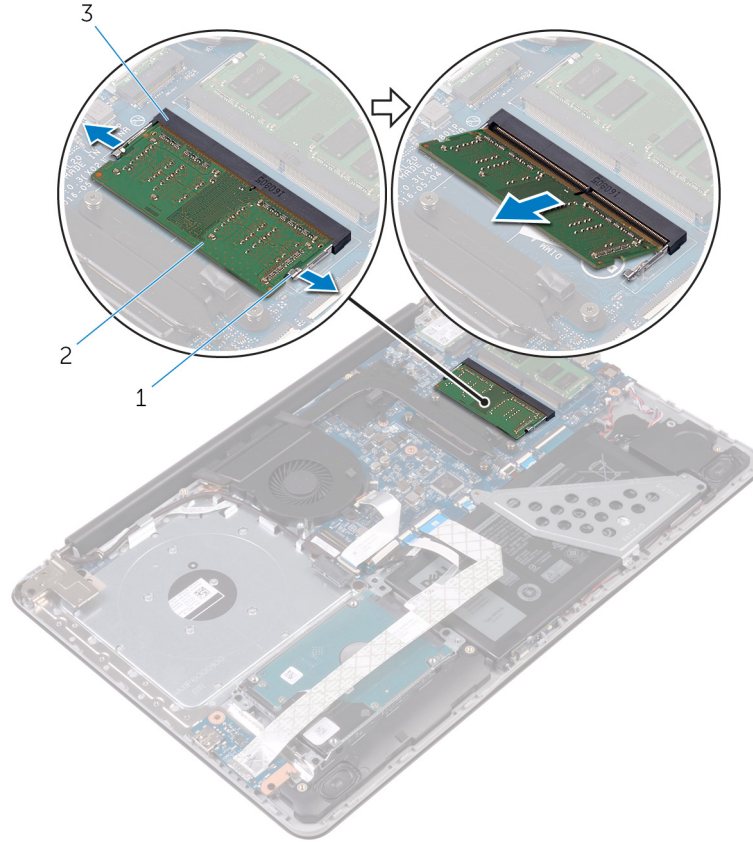

- a. sabitleme klipsleri (2)
- b. bellek modülü
- c. bellek modülü yuvası

Bellek modüllerinin değiştirilmesi

NOT: Bilgisayarınızın içerisinde çalışmadan önce, bilgisayarınızla birlikte gönderilen emniyet bilgilerini okuyun ve içerisinde belirtilen adımları izleyin. Sisteminizin içinde çalıştıktan sonra, bölümündeki talimatları **çinde çalıştıktan sonra**. Ek güvenlik en iyi uygulama bilgileri için www.dell.com/regulatory_compliance adresindeki Regulatory Compliance (Yasal Uygunluk) Ana Sayfasına bakın.

Yordam

Adımlar

1. Bellek modülünün üstündeki çentiği, bellek modülü yuvasındaki tırnakla hizalayın.
2. Bellek modülünü açılı bir şekilde yuvaya kaydırın ve yerine oturana kadar bellek modülünü aşağıya doğru bastırın.

NOT: Tık sesi duymazsanız, bellek modülünü çıkarıp yeniden takın.

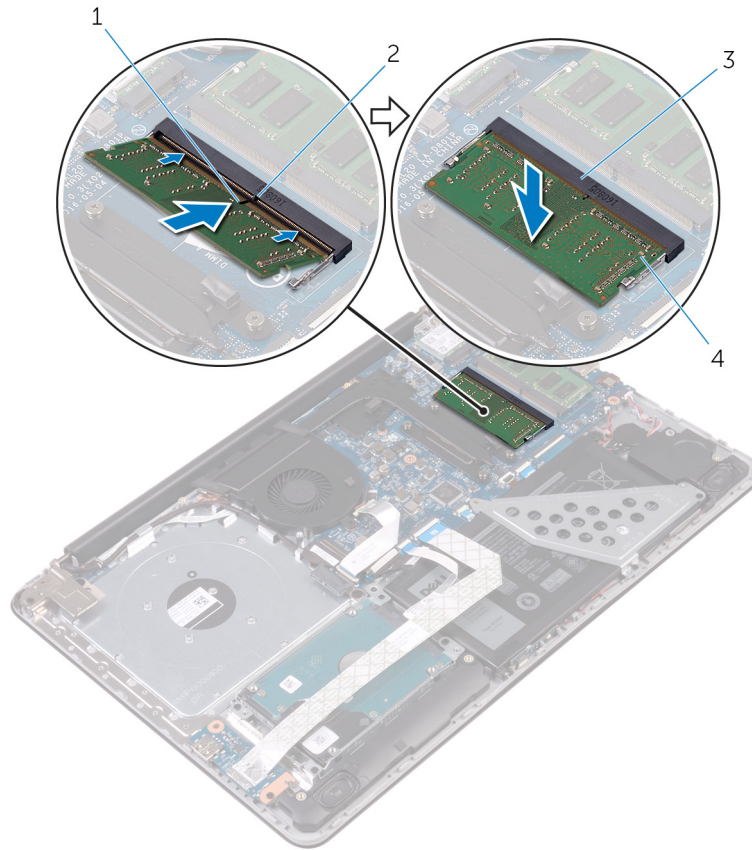

1. çentik

3. bellek modülü yuvası

2. tırnak

4. bellek modülü

3. Pil kablosunu sistem kartına bağlayın.

Son kořullar

Adimlar

1. [Alt kapađı](#) yerine takın.
2. [Optik sürücüyü](#) yerine takın.

Kablosuz kartı çıkarma

NOT: Bilgisayarınızın içerisinde çalışmadan önce, bilgisayarınızla birlikte gönderilen emniyet bilgilerini okuyun ve içerisinde belirtilen adımları izleyin. Sisteminizin içinde çalıştıktan sonra, bölümündeki talimatları **içinde çalıştıktan sonra**. Ek güvenlik en iyi uygulama bilgileri için www.dell.com/regulatory_compliance adresindeki Regulatory Compliance (Yasal Uygunluk) Ana Sayfasına bakın.

Ön koşullar

Adımlar

1. Optik sürücüyü çıkarın.
2. Alt kapağı çıkarın.

Yordam

Adımlar

1. Kablosuz kart braketini sistem kartına sabitleyen vidayı sökün.
2. Kablosuz kart desteğini çıkarın ve anten kablolarını kablosuz kartından çıkarın.
3. Kablosuz kartı, kablosuz kart yuvasından kaydırarak çıkarın.

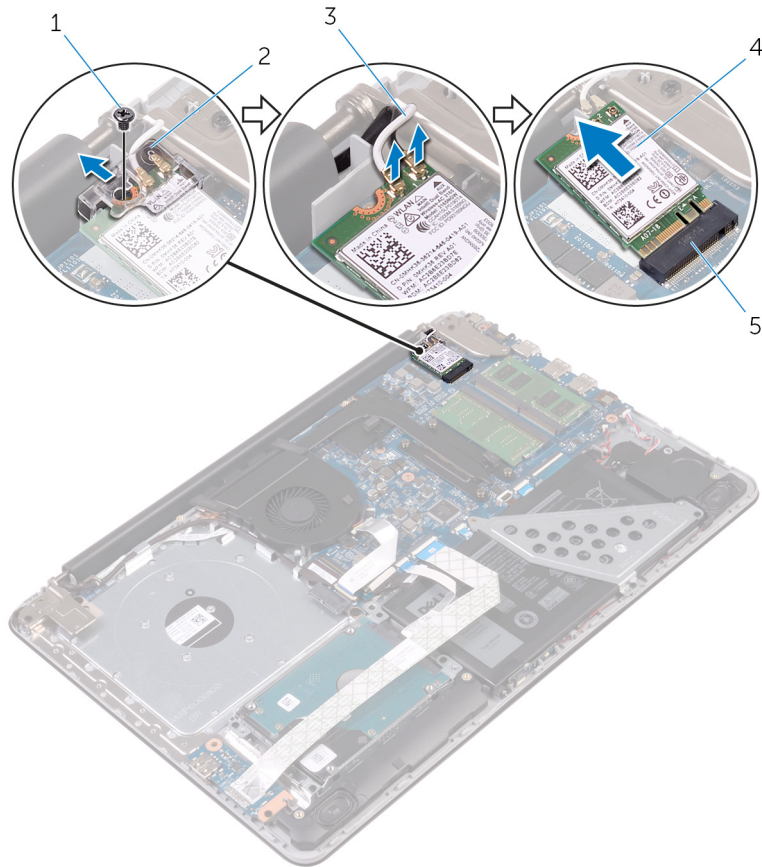

1. M2x3 vida

2. kablosuz kart desteği

3. anten kabloları (2)
5. kablosuz kartı yuvası

4. kablosuz kart

Kablosuz kartı takma.

NOT: Bilgisayarınızın içerisinde çalışmadan önce, bilgisayarınızla birlikte gönderilen emniyet bilgilerini okuyun ve içerisinde belirtilen adımları izleyin. Sisteminizin içinde çalıştıktan sonra, bölümündeki talimatları **içinde çalıştıktan sonra**. Ek güvenlik en iyi uygulama bilgileri için www.dell.com/regulatory_compliance adresindeki Regulatory Compliance (Yasal Uygunluk) Ana Sayfasına bakın.

Yordam

Bu görev ile ilgili

⚠ DİKKAT: Kablosuz kartın hasar görmesini önlemek için altına herhangi bir kablo yerleştirmeyin.

Adımlar

1. Kablosuz kartın üzerindeki çentik ile kablosuz kartı yuvası üzerindeki tırnağı hizalayın.
2. Kablosuz kartı belirli bir açıyla kablosuz kart yuvasına takın.
3. Anten kablolarını kablosuz karta takın.

Aşağıdaki tablo, bilgisayarınızın desteklediği kablosuz kart için anten kablosu renk şemasını içerir.

Kablosuz kart üzerindeki konnektörler	Anten kablosu rengi
Ana (beyaz üçgen)	Beyaz
Yardımcı (siyah üçgen)	Siyah

4. Kablosuz kart desteğini kablosuz kart yuvasına kaydırın ve yerleştirin.
5. Kablosuz kart desteği üzerindeki vida deliğini kablosuz kart, avuç içi dayanağı ve tuş takım aksamı üzerindeki vida deliği ile hizalayın.
6. Kablosuz kart desteğini; kablosuz kart, avuç içi dayanağı ve tuş takımı aksamına sabitleyen vidayı değiştirin.

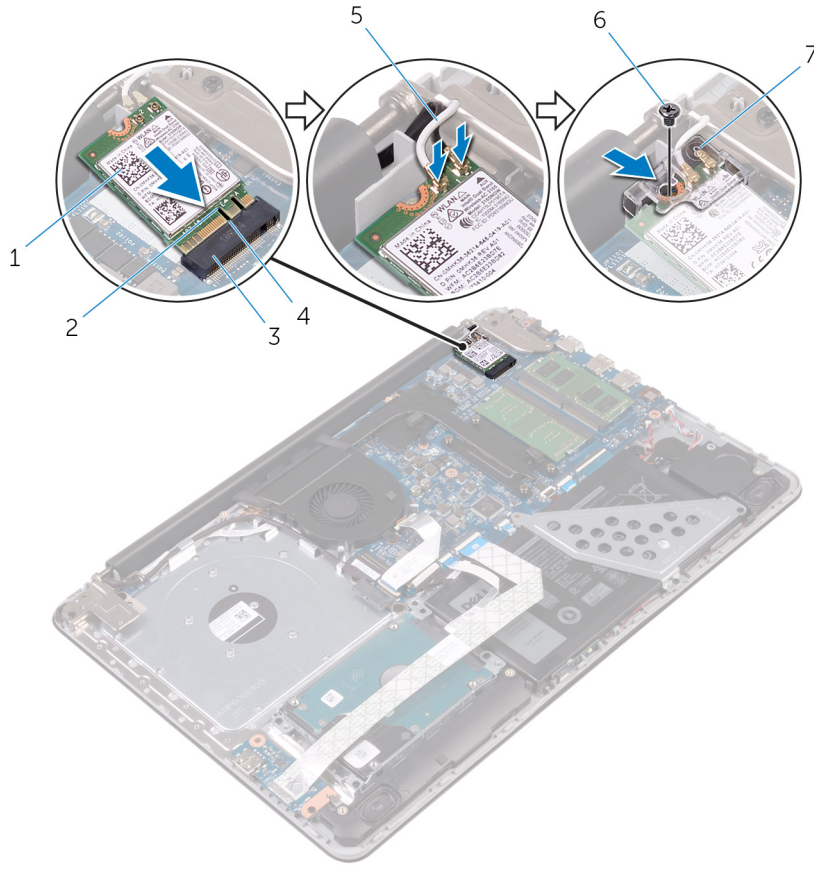

1. kablosuz kart
2. çentik
3. kablosuz kartı yuvası
4. tırnak
5. anten kabloları (2)
6. M2x3 vida
7. kablosuz kart desteği

Son koşullar

Adımlar

1. [Alt kapağı](#) yerine takın.
2. [Optik sürücüyü](#) yerine takın.

Optik sürücü aracısını çıkarma

NOT: Bilgisayarınızın içerisinde çalışmadan önce, bilgisayarınızla birlikte gönderilen emniyet bilgilerini okuyun ve içerisinde belirtilen adımları izleyin. Sisteminizin içinde çalıştıktan sonra, bölümündeki talimatları **içinde çalıştıktan sonra**. Ek güvenlik en iyi uygulama bilgileri için www.dell.com/regulatory_compliance adresindeki Regulatory Compliance (Yasal Uygunluk) Ana Sayfasına bakın.

Ön koşullar

Adımlar

1. Optik sürücüyü çıkarın.
2. Alt kapağı çıkarın.

Yordam

Adımlar

1. Mandalı açın ve ekran kablosunu sistem kartından çıkarın.
2. Mandalı kaldırın ve optik sürücü aracı kablosunu sistem kartı ve optik sürücü kartı konektöründen çekin.
3. Sabit sürücü aksamını avuç içi dayanağına ve tuş takımına sabitleyen vidaları çıkarın.
4. Optik sürücü aracısını, avuç içi dayanağından ve tuş takımından kaldırın.

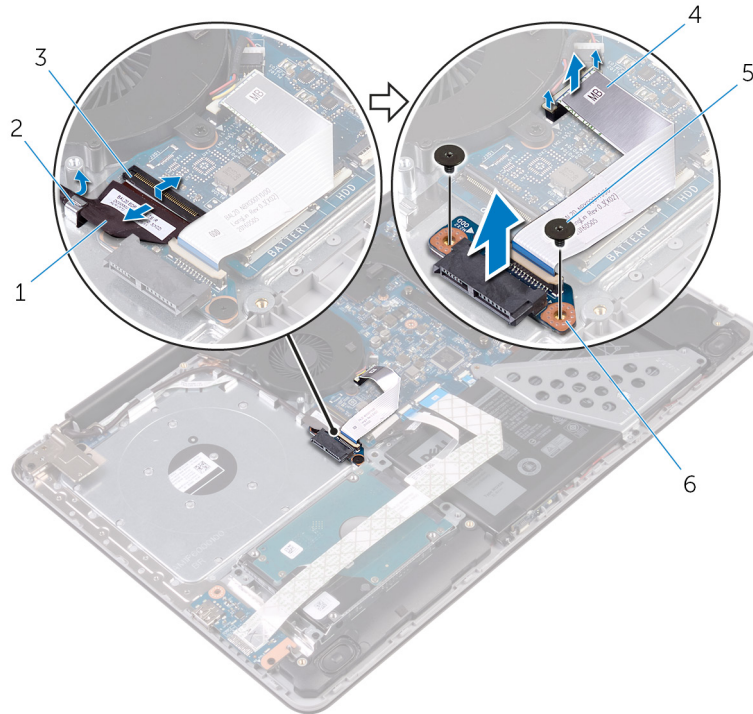

1. ekran kablosu
3. mandal

2. yönlendirme kılavuzu
4. optik sürücü aracı kablosu

5. M2x2 vidalar (2)

6. optik sürücü aracı

Optik sürücü aracısını yerine takma

NOT: Bilgisayarınızın içerisinde çalışmadan önce, bilgisayarınızla birlikte gönderilen emniyet bilgilerini okuyun ve içerisinde belirtilen adımları izleyin. Sisteminizin içinde çalıştıktan sonra, bölümündeki talimatları [içinde çalıştıktan sonra](#). Ek güvenlik en iyi uygulama bilgileri için www.dell.com/regulatory_compliance adresindeki Regulatory Compliance (Yasal Uygunluk) Ana Sayfasına bakın.

Yordam

Adımlar

1. Sabit sürücü aksamındaki vida deliklerini avuç içi dayanağındaki ve tuş takımındaki vida delikleriyle hizalayın.
2. Sabit sürücü aksamını avuç içi dayanağına ve tuş takımına sabitleyen vidaları yerine takın.
3. Optik sürücü aracı kablosunu sistem kartı ve optik sürücü aracısına bağlayın.
4. Optik sürücü aracı kablosunu mandala takın ve kabloyu sabitlemek için mandalı aşağıya bastırın.
5. Optik sürücü aracı kablosunu sistem kartına sabitleyen mandalı kapatın.
6. Bluetooth devre kablosunu yönlendirme kılavuzundan geçirip sistem kartı konektörüne bağlayın.

Son koşullar

Adımlar

1. [Alt kapağı](#) yerine takın.
2. [Optik sürücüyü](#) yerine takın.

Düğme pili çıkarma

NOT: Bilgisayarınızın içerisinde çalışmadan önce, bilgisayarınızla birlikte gönderilen emniyet bilgilerini okuyun ve içerisinde belirtilen adımları izleyin. Sisteminizin içinde çalıştıktan sonra, bölümündeki talimatları **çalıştıktan sonra**. Ek güvenlik en iyi uygulama bilgileri için www.dell.com/regulatory_compliance adresindeki Regulatory Compliance (Yasal Uygunluk) Ana Sayfasına bakın.

DİKKAT: Düğme pilin çıkarılması, BIOS ayarlarını varsayılanlara sıfırlar. Düğme pili çıkarmadan önce, BIOS ayarlarını not etmeniz önerilir.

Ön koşullar

Adımlar

1. Optik sürücüyü çıkarın.
2. Alt kapağı çıkarın.

Yordam

Adımlar

1. Düğme pil kablosunu sistem kartından çıkarın.
2. Düğme pil kablosunun avuç içi dayanağı yerleşimini ve tuş takımını not edin.
3. Düğme pili kablosunu, avuç içi dayanağı ve tuş takımı aksamı üzerindeki yönlendirme kılavuzundan çıkarın.
4. Düğme pilini avuç içi dayanağı ve tuş takımı aksamından çıkarın.

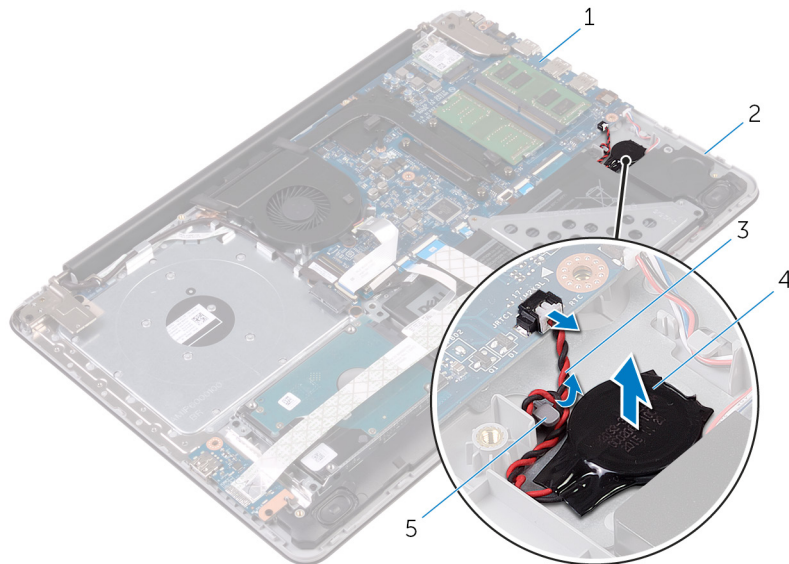

- | | |
|-------------------------|-------------------------------------------|
| 1. sistem kartı | 2. avuç içi dayanağı ve tuş takımı aksamı |
| 3. düğme pil kablosu | 4. düğme pil |
| 5. yönlendirme kılavuzu | |

Düğme pili yerine takma

NOT: Bilgisayarınızın içerisinde çalışmadan önce, bilgisayarınızla birlikte gönderilen emniyet bilgilerini okuyun ve içerisinde belirtilen adımları izleyin. Sisteminizin içinde çalıştıktan sonra, bölümündeki talimatları [içinde çalıştıktan sonra](#). Ek güvenlik en iyi uygulama bilgileri için www.dell.com/regulatory_compliance adresindeki Regulatory Compliance (Yasal Uygunluk) Ana Sayfasına bakın.

Yordam

Adımlar

1. Düğme pili avuç içi dayanağı ve klavye aksamına sabitleyin.
2. Düğme pil kablosunu, avuç içi dayanağı ve tuş takımı üzerindeki yönlendirme kılavuzundan geçirin.
3. Düğme pilin kablosunu sistem kartına takın.

Son koşullar

Adımlar

1. [Alt kapağı](#) yerine takın.
2. [Optik sürücüyü](#) yerine takın.

G/Ç kartını çıkarma

NOT: Bilgisayarınızın içerisinde çalışmadan önce, bilgisayarınızla birlikte gönderilen emniyet bilgilerini okuyun ve içerisinde belirtilen adımları izleyin. Sisteminizin içinde çalıştıktan sonra, bölümündeki talimatları **içinde çalıştıktan sonra**. Ek güvenlik en iyi uygulama bilgileri için www.dell.com/regulatory_compliance adresindeki Regulatory Compliance (Yasal Uygunluk) Ana Sayfasına bakın.

Ön koşullar

Adımlar

1. Optik sürücüyü çıkarın.
2. Alt kapağı çıkarın.

Yordam

Adımlar

1. Mandalı kaldırın ve çekme tırnağını kullanarak G/Ç kartı kablosunu sistem kartından çıkarın.
2. G/Ç kartını avuç içi dayanağı ve tuş takımı aksamına sabitleyen vidayı çıkarın.
3. G/Ç kartını avuç içi dayanağı ve tuş takımı aksamından kaldırarak çıkarın.

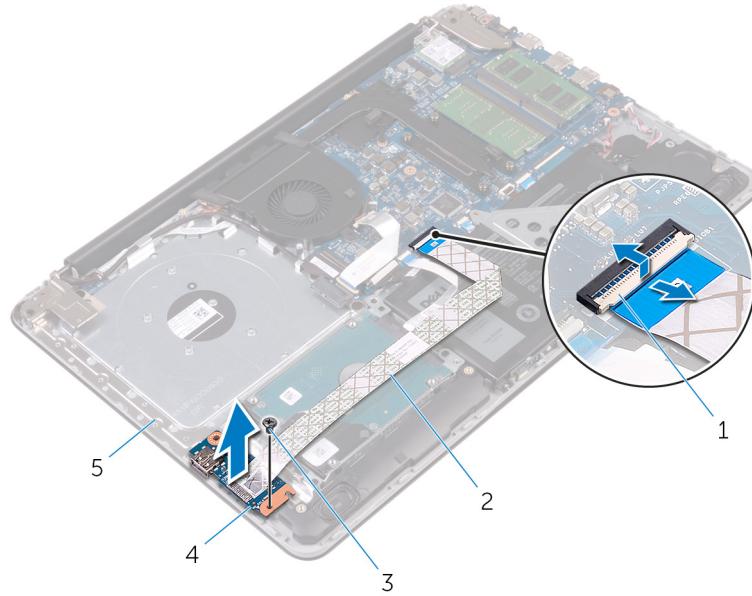

- | | |
|-------------------------------------------|----------------------|
| 1. mandal | 2. G/Ç kartı kablosu |
| 3. M2.5x5 vida | 4. G/Ç kartı |
| 5. avuç içi dayanağı ve tuş takımı aksamı | |

G/Ç kartını yerine takma

NOT: Bilgisayarınızın içerisinde çalışmadan önce, bilgisayarınızla birlikte gönderilen emniyet bilgilerini okuyun ve içerisinde belirtilen adımları izleyin. Sisteminizin içinde çalıştıktan sonra, bölümündeki talimatları **içinde çalıştıktan sonra**. Ek güvenlik en iyi uygulama bilgileri için www.dell.com/regulatory_compliance adresindeki Regulatory Compliance (Yasal Uygunluk) Ana Sayfasına bakın.

Yordam

Adımlar

1. Hizalama direklerini kullanarak G/Ç kartını avuç içi dayanağı aksamının ve tuş takımının üzerine yerleştirin.
2. G/Ç kartındaki vida deliğini avuç içi dayanağı ve tuş takımı aksamındaki vida deliğiyle hizalayın.
3. G/Ç kartını avuç içi dayanağı aksamına ve tuş takımına sabitleyen vidayı değiştirin.
4. G/Ç kartı kablosunu sistem kartına bağlayın ve kabloyu sabitlemek için mandalı kapatın.

Son koşullar

Adımlar

1. **Alt kapağı** yerine takın.
2. **Optik sürücüyü** yerine takın.

Sabit sürücüyü çıkarma

NOT: Bilgisayarınızın içerisinde çalışmadan önce, bilgisayarınızla birlikte gönderilen emniyet bilgilerini okuyun ve içerisinde belirtilen adımları izleyin. Sisteminizin içinde çalıştıktan sonra, bölümündeki talimatları **içinde çalıştıktan sonra**. Ek güvenlik en iyi uygulama bilgileri için www.dell.com/regulatory_compliance adresindeki Regulatory Compliance (Yasal Uygunluk) Ana Sayfasına bakın.

DİKKAT: Sabit sürücüler aşırı derecede naziktir. Sabit sürücüyü çok dikkatli tutun.

DİKKAT: Veri kaybını önlemek için, sabit sürücüyü bilgisayar açıkken veya Uyku modundayken çıkarmayın.

Ön koşullar

Adımlar

1. Optik sürücüyü çıkarın.
2. Alt kapağı çıkarın.
3. G/Ç kartını çıkarın.

Yordam

Adımlar

1. Mandalı kaldırın ve çekme tırnağını kullanarak sabit sürücü kablosunu sistem kartından çıkarın.
2. Sabit sürücü aksamını avuç içi dayanağına ve tuş takımına sabitleyen vidaları çıkarın.
3. Sabit sürücü aksamını kablosuyla birlikte kaldırarak avuç içi dayanağından ve tuş takımından ayırın.

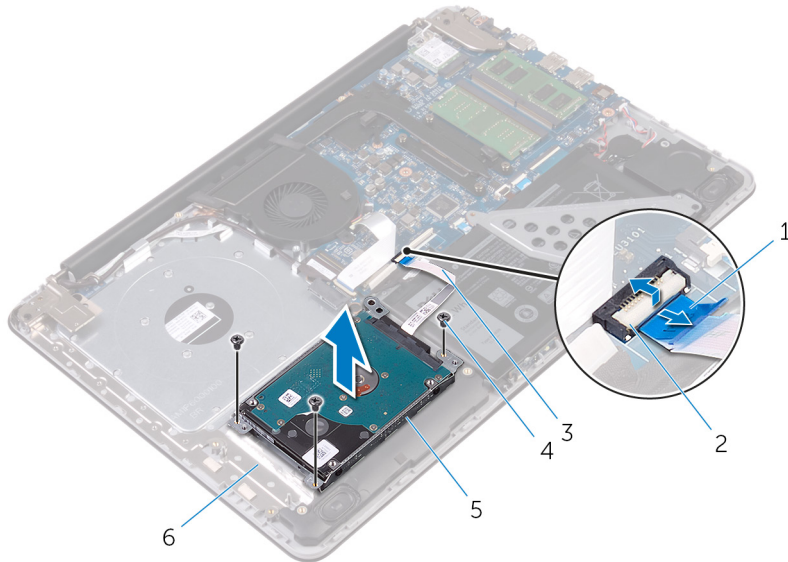

- | | |
|-------------------------|-------------------------------------------|
| 1. çekme tırnağı | 2. mandal |
| 3. sabit sürücü kablosu | 4. M2,5 x 5 mm vidalar (3) |
| 5. sabit sürücü aksamı | 6. avuç içi dayanağı ve tuş takımı aksamı |

4. Aracı sabit sürücü aksamından ayırın.

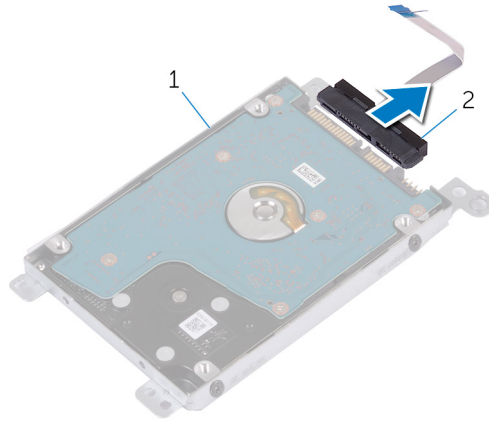

a. sabit sürücü aksamı

b. aracı

5. Sabit sürücü dirseğini sabit sürücüye bağlayan vidaları çıkarın.

6. Sabit sürücüyü kaldırarak sabit sürücü braketinden çıkarın.

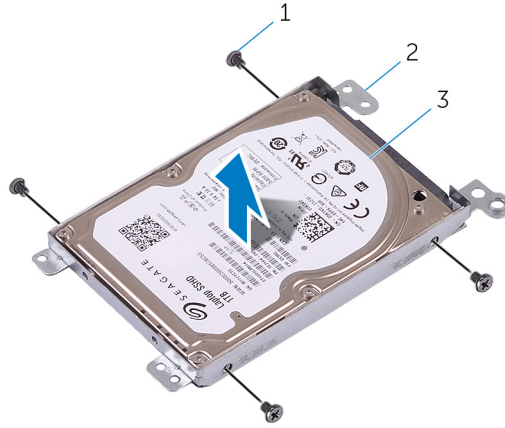

a. M3x3 vidalar (4)

b. sabit sürücü dirseği

c. sabit sürücü

Sabit sürücüyü yerine takma

NOT: Bilgisayarınızın içerisinde çalışmadan önce, bilgisayarınızla birlikte gönderilen emniyet bilgilerini okuyun ve içerisinde belirtilen adımları izleyin. Sisteminizin içinde çalıştıktan sonra, bölümündeki talimatları **içinde çalıştıktan sonra**. Ek güvenlik en iyi uygulama bilgileri için www.dell.com/regulatory_compliance adresindeki Regulatory Compliance (Yasal Uygunluk) Ana Sayfasına bakın.

DİKKAT: Sabit sürücüler aşırı derecede naziktir. Sabit sürücüyü çok dikkatli tutun.

Yordam

Adımlar

1. Sabit sürücü braketini üzerindeki vida deliklerini, sabit sürücüdeki deliklerle aynı hizaya getirin.
2. Sabit sürücü dirseğini sabit sürücüye sabitleyen vidaları yerine takın.
3. Aracıyı sabit sürücü aksamına bağlayın.
4. Sabit sürücü aksamındaki vida deliklerini avuç içi dayanağındaki ve tuş takımındaki vida delikleriyle hizalayın.
5. Sabit sürücü aksamını avuç içi dayanağına ve tuş takımına sabitleyen vidaları yerine takın.
6. Sabit sürücü kablosunu, sistem kartına bağlayın ve kabloyu sabitleyen mandalı kapatın.

Son koşullar

Adımlar

1. G/Ç kartını yerine takın.
2. Alt kapağı yerine takın.
3. Optik sürücüyü yerine takın.

Pili Çıkarma

NOT: Bilgisayarınızın içerisinde çalışmadan önce, bilgisayarınızla birlikte gönderilen emniyet bilgilerini okuyun ve içerisinde belirtilen adımları izleyin. Sisteminizin içinde çalıştıktan sonra, bölümündeki talimatları **içinde çalıştıktan sonra**. Ek güvenlik en iyi uygulama bilgileri için www.dell.com/regulatory_compliance adresindeki Regulatory Compliance (Yasal Uygunluk) Ana Sayfasına bakın.

Lityum-iyon pil önlemleri

⚠ DİKKAT:

- Lityum iyon pilleri kullanırken dikkatli olun.
- Pili çıkarmadan önce şarjını tamamen boşaltın. AC güç adaptörünün sistemle bağlantısını kesin ve bilgisayarı yalnızca pil gücüyle çalıştırın; güç düğmesine basıldığında bilgisayar artık açılmadığında pil tamamen boşalmıştır.
- Pili ezmeyin, düşürmeyin, kesmeyin veya yabancı nesnelere delmeyin.
- Pili yüksek sıcaklıklara maruz bırakmayın veya pil paketlerini ve hücrelerini parçalara ayırmayın.
- Pili yüzeyine basınç uygulamayın.
- Pili bükmeyin.
- Pili açmak için hiçbir tür araç kullanmayın.
- Kazayla pilin ve diğer sistem bileşenlerinin delinmemesi veya zarar görmemesi için bu ürünün servisi sırasında tüm vidaların eksiksiz olduğundan ve hiçbirinin yanlış yere takılmadığından emin olun.
- Pil şişerek bilgisayarınızın içinde sıkışırsa, lityum-iyon pili delmek, bükmek veya ezmek tehlike oluşturabileceğinden pili yerinden çıkarmaya çalışmayın. Böyle bir durumda, yardım için Dell teknik desteğe başvurun. Bkz. www.dell.com/contactdell.
- Orijinal pilleri her zaman www.dell.com adresinden veya yetkili Dell iş ortaklarından ya da bayilerinden satın alın.
- Şişmiş piller kullanılmamalı ve değiştirilerek uygun şekilde atılmalıdır. Şişmiş Lityum iyon pillerinin taşınması ve değiştirilmesi konusunda yönergeler için, bkz. [Şişmiş Lityum iyon pillerinin taşınması](#).

Ön koşullar

Adımlar

1. Optik sürücüyü çıkarın.
2. Alt kapağı çıkarın.
3. G/Ç kartını çıkarın.
4. Sabit sürücüyü çıkarın.

Yordam

Adımlar

1. G/Ç desteğini sistem kartına ve avuç içi dayanağı aksamına sabitleyen vidaları çıkarın.
2. Pil desteğini kaldırın ve bilgisayardan çıkarın.

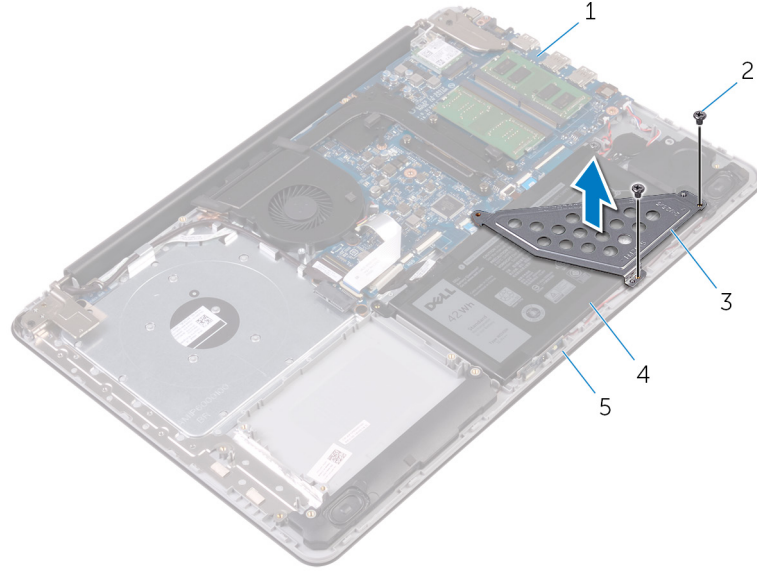

1. sistem kartı
2. M2.5x5 mm vidalar (2)
3. pil braketini
4. pil
5. avuç içi dayanağı ve tuş takımı aksamı

3. Kablosuz kartı avuç içi dayanağı ve klavye aksamına sabitleyen vidayı çıkarın.

i **NOT:** Pili avuç içi dayanağı ve tuş takımına sabitleyen vidanın konumunu not edin.

4. Pili avuç içi dayanağından ve tuş takımından çıkarın.

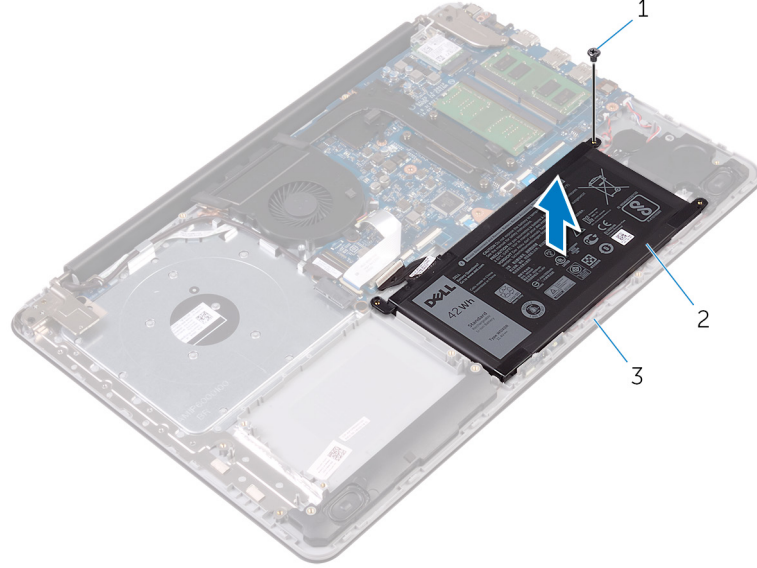

- a. M2.5x5 vida
- b. pil
- c. avuç içi dayanağı ve tuş takımı aksamı

Pili yerine takma

NOT: Bilgisayarınızın içerisinde çalışmadan önce, bilgisayarınızla birlikte gönderilen emniyet bilgilerini okuyun ve içerisinde belirtilen adımları izleyin. Sisteminizin içinde çalıştıktan sonra, bölümündeki talimatları **içinde çalıştıktan sonra**. Ek güvenlik en iyi uygulama bilgileri için www.dell.com/regulatory_compliance adresindeki Regulatory Compliance (Yasal Uygunluk) Ana Sayfasına bakın.

Lityum-iyon pil önlemleri

⚠ DİKKAT:

- Lityum iyon pilleri kullanırken dikkatli olun.
- Pili çıkarmadan önce şarjını tamamen boşaltın. AC güç adaptörünün sistemle bağlantısını kesin ve bilgisayarı yalnızca pil gücüyle çalıştırın; güç düğmesine basıldığında bilgisayar artık açılmadığında pil tamamen boşalmıştır.
- Pili ezmeyin, düşürmeyin, kesmeyin veya yabancı nesnelere delmeyin.
- Pili yüksek sıcaklıklara maruz bırakmayın veya pil paketlerini ve hücrelerini parçalara ayırmayın.
- Pili yüzeyine basınç uygulamayın.
- Pili bükmeyin.
- Pili açmak için hiçbir tür araç kullanmayın.
- Kazayla pilin ve diğer sistem bileşenlerinin delinmemesi veya zarar görmemesi için bu ürünün servisi sırasında tüm vidaların eksiksiz olduğundan ve hiçbirinin yanlış yere takılmadığından emin olun.
- Pil şişerek bilgisayarınızın içinde sıkıştırsa, lityum-iyon pili delmek, bükmek veya ezmek tehlike oluşturabileceğinden pili yerinden çıkarmaya çalışmayın. Böyle bir durumda, yardım için Dell teknik desteğe başvurun. Bkz. www.dell.com/contactdell.
- Orijinal pilleri her zaman www.dell.com adresinden veya yetkili Dell iş ortaklarından ya da bayilerinden satın alın.
- Şişmiş piller kullanılmamalı ve değiştirilerek uygun şekilde atılmalıdır. Şişmiş Lityum iyon pillerinin taşınması ve değiştirilmesi konusunda yönergeler için, bkz. [Şişmiş Lityum iyon pillerinin taşınması](#).

Yordam

Adımlar

1. Pil üzerindeki vida deliklerini avuç içi dayanağı ve tuş takımı üzerindeki vida delikleriyle hizalayın.
2. Kablosuz kartı avuç içi dayanağı ve klavye aksamına sabitleyen vidayı yerine takın.
3. G/Ç desteği üzerindeki vida deliklerini, sistem kartındaki ve avuç içi dayanağı aksamındaki vida delikleriyle hizalayın.
4. G/Ç desteğini sistem kartına ve avuç içi dayanağı aksamına sabitleyen vidaları takın.

Son koşullar

Adımlar

1. Sabit diskini yerine takın.
2. G/Ç kartını yerine takın.
3. Alt kapağı yerine takın.
4. Optik sürücüyü yerine takın.

Durum ışığı kartını çıkarma

NOT: Bilgisayarınızın içerisinde çalışmadan önce, bilgisayarınızla birlikte gönderilen emniyet bilgilerini okuyun ve içerisinde belirtilen adımları izleyin. Sisteminizin içinde çalıştıktan sonra, bölümündeki talimatları [içinde çalıştıktan sonra](#). Ek güvenlik en iyi uygulama bilgileri için www.dell.com/regulatory_compliance adresindeki Regulatory Compliance (Yasal Uygunluk) Ana Sayfasına bakın.

Ön koşullar

Adımlar

1. Optik sürücüyü çıkarın.
2. Alt kapağı çıkarın.
3. G/Ç kartını çıkarın.
4. Sabit sürücüyü çıkarın.
5. Pili çıkarın.

Yordam

Adımlar

1. Mandalı açın ve durum ışığı kartı kablosunu sistem kartından çıkarın.
2. Durum ışığı kartı kablosunu avuç içi dayanağı ve tuş takımı aksamından çıkarın.
3. Durum ışığı kartını avuç içi dayanağı ve tuş takımı aksamına sabitleyen sekmeyi itin.
4. Durum ışığı kartını kablosuyla birlikte avuç içi dayanağı ve tuş takımı aksamından kaldırarak çıkarın.

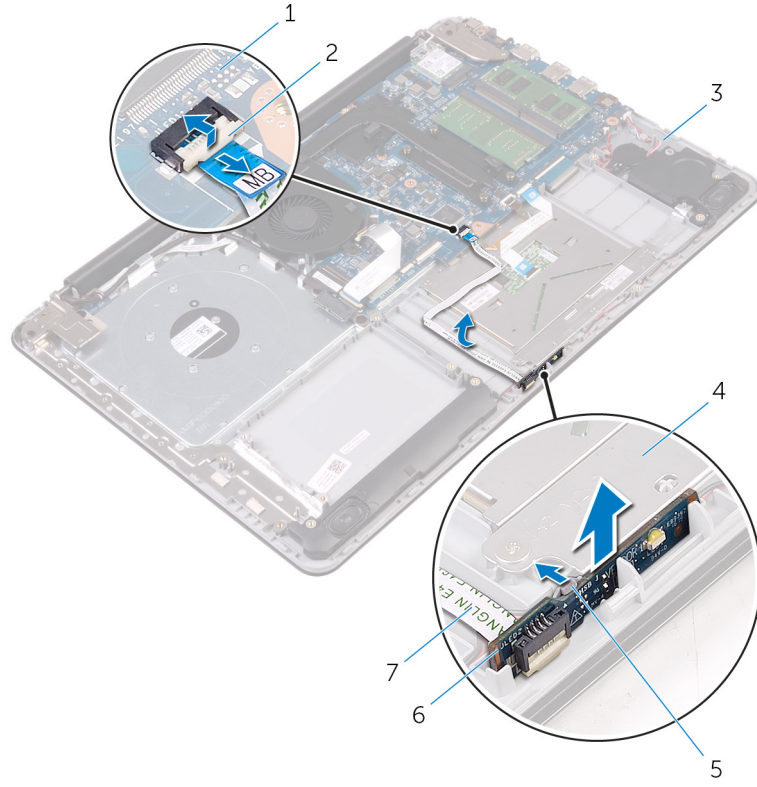

1. sistem kartı
3. avuç içi dayanağı ve tuş takımı aksamı
5. tırnak
7. durum ışığı kartı kablosu

2. mandal
4. dokunmatik yüzey desteği
6. durum ışığı kartı

Durum ışığı kartını yerine takma

NOT: Bilgisayarınızın içerisinde çalışmadan önce, bilgisayarınızla birlikte gönderilen emniyet bilgilerini okuyun ve içerisinde belirtilen adımları izleyin. Sisteminizin içinde çalıştıktan sonra, bölümündeki talimatları [içinde çalıştıktan sonra](#). Ek güvenlik en iyi uygulama bilgileri için www.dell.com/regulatory_compliance adresindeki Regulatory Compliance (Yasal Uygunluk) Ana Sayfasına bakın.

Yordam

Adımlar

1. Durum ışığı kartını avuç içi dayanağı ve tuş takımı üzerindeki yuvaya yerleştirin.
2. Durum ışığı kartı yerine oturana kadar aşağı doğru bastırın.
3. Durum ışığı kartı kablosunu avuç içi dayanağına ve tuş takımı aksamına takın.
4. Durum ışığı kartı kablosunu sistem kartı üzerindeki konektöre kaydırın ve kabloyu sabitlemek için mandalı kapatın.

Son koşullar

Adımlar

1. [Pili](#) yerine takın.
2. [Sabit disk](#)i yerine takın.
3. [G/Ç kartını](#) yerine takın.
4. [Alt kapağı](#) yerine takın.
5. [Optik sürücüyü](#) yerine takın.

Hoparlörleri çıkarma

NOT: Bilgisayarınızın içerisinde çalışmadan önce, bilgisayarınızla birlikte gönderilen emniyet bilgilerini okuyun ve içerisinde belirtilen adımları izleyin. Sisteminizin içinde çalıştıktan sonra, bölümündeki talimatları **içinde çalıştıktan sonra**. Ek güvenlik en iyi uygulama bilgileri için www.dell.com/regulatory_compliance adresindeki Regulatory Compliance (Yasal Uygunluk) Ana Sayfasına bakın.

Ön koşullar

Adımlar

1. Optik sürücüyü çıkarın.
2. Alt kapağı çıkarın.
3. G/Ç kartını çıkarın.
4. Sabit sürücüyü çıkarın.
5. Pili çıkarın.

Yordam

Adımlar

1. Mandalı açın ve durum ışığı kartı kablosunu sistem kartından çıkarın.
2. Hoparlör kablosunu sistem kartından çıkarın.
3. Hoparlör kablosunu avuç içi dayanağı ve tuş takımı aksamındaki yönlendirme kılavuzlarından çıkarın.
4. Adaptörleri kablosuyla birlikte, avuç içi dayanağı ve tuş takımı aksamından çıkarın.

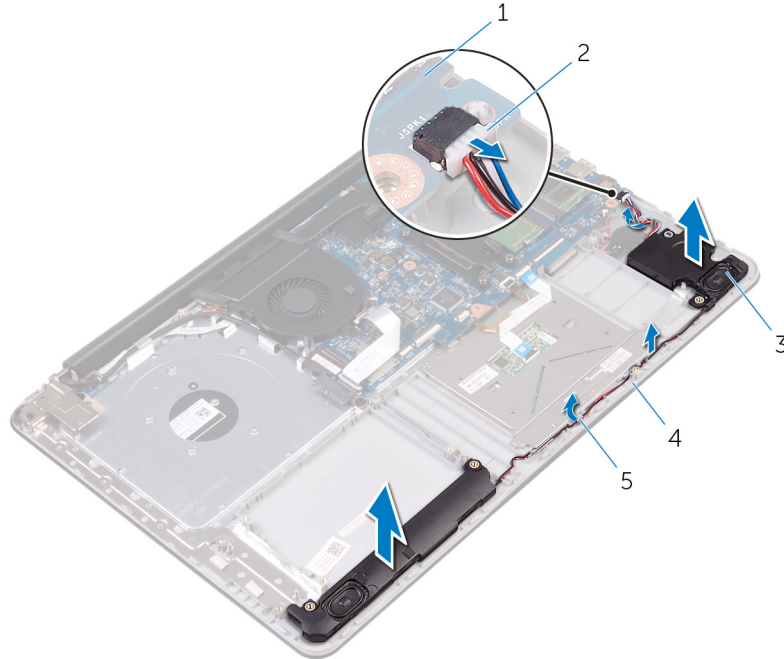

1. sistem kartı
3. hoparlörler (2)

2. hoparlör kablosu
4. avuç içi dayanağı ve tuş takımı aksamı

5. yönlendirme kılavuzları

Hoparlörleri yerine takma

NOT: Bilgisayarınızın içerisinde çalışmadan önce, bilgisayarınızla birlikte gönderilen emniyet bilgilerini okuyun ve içerisinde belirtilen adımları izleyin. Sisteminizin içinde çalıştıktan sonra, bölümündeki talimatları **içinde çalıştıktan sonra**. Ek güvenlik en iyi uygulama bilgileri için www.dell.com/regulatory_compliance adresindeki Regulatory Compliance (Yasal Uygunluk) Ana Sayfasına bakın.

Yordam

Adımlar

1. Hizalama direklerini kullanarak hoparlörleri avuç içi dayanağı ve tuş takımı aksamı üzerindeki yuvalara yerleştirin ve hoparlörleri yerine oturtun.
2. Hoparlör kablosunu avuç içi dayanağı ve tuş takımı aksamındaki yönlendirme kılavuzlarından geçirin.
NOT: Hoparlörleri değiştirirken yerlerin çıkarsa lastik gurmeleri geri itin.
3. Hoparlör kablosunu sistem kartına bağlayın.
4. Durum ışığı kartı kablosunu sistem kartı üzerindeki konektöre kaydırın ve kabloyu sabitlemek için mandalı kapatın.

Son koşullar

Adımlar

1. [Pili](#) yerine takın.
2. [Sabit disk](#) yerine takın.
3. [G/Ç kartını](#) yerine takın.
4. [Alt kapağı](#) yerine takın.
5. [Optik sürücüyü](#) yerine takın.

Sistem Kartı Aksamını Çıkarma

- NOT:** Bilgisayarınızın içerisinde çalışmadan önce, bilgisayarınızla birlikte gönderilen emniyet bilgilerini okuyun ve içerisinde belirtilen adımları izleyin. Sisteminizin içinde çalıştıktan sonra, bölümündeki talimatları **içinde çalıştıktan sonra**. Ek güvenlik en iyi uygulama bilgileri için www.dell.com/regulatory_compliance adresindeki Regulatory Compliance (Yasal Uygunluk) Ana Sayfasına bakın.
- NOT:** Bilgisayarınızın Servis Etiketini sistem kartında yer alır. Sistem kartını yerine taktıktan sonra Servis Etiketini sistem kurulumuna girmelisiniz.
- NOT:** Sistem kartını yerine takma yüklediğiniz tüm yaptığınız değişiklikleri BIOS BIOS kurulum programı. Yapmanız gerekir. uygun değişiklikleri yeniden sonra sistem kartını yerine takın.
- NOT:** Kabloları sistem kartından çıkarmadan önce, sistem kartını yerine geri taktıktan sonra doğru şekilde bağlayabilmeniz için, konnektörlerin yerlerini not edin.

Ön koşullar

Adımlar

1. Optik sürücüyü çıkarın.
2. Alt kapağı çıkarın.
3. G/Ç kartını çıkarın.
4. Sabit sürücüyü çıkarın.
5. Pili çıkarın.
6. Bellek modüllerini çıkarın.
7. Kablosuz kartı çıkarın.

Yordam

Adımlar

1. Ekran aksamını avuç içi dayanağı ve tuş takımı aksamına sabitleyen vidaları çıkarın.
2. Sağ ekran menteşesini açın.

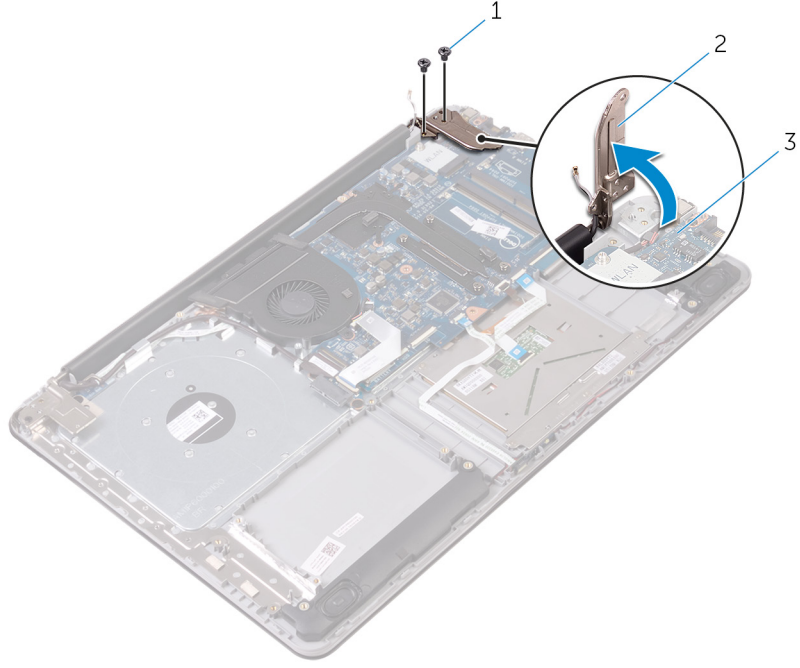

- a. M2.5x5 mm vidalar (2)
- b. sağ ekran menteşesi
- c. sistem kartı

3. Mandalı açın ve ekran kablosunu sistem kartından çıkarın.
4. Mandalı kaldırın ve optik sürücü aracı kablosunu sistem kartı ve optik sürücü aracından çekin.
5. Mandalı açın ve durum ışığı kartı kablosunu sistem kartından çıkarın.
6. İki yanındaki mandalları açarak ve dokunmatik yüzey kablosunu, klavye arka ışığı kablosunu ve klavye kablosunu sistem kartından çıkarın.
7. G/Ç kartı kablosunu ve düğme pil kablosunu sistem kartından çıkarın.

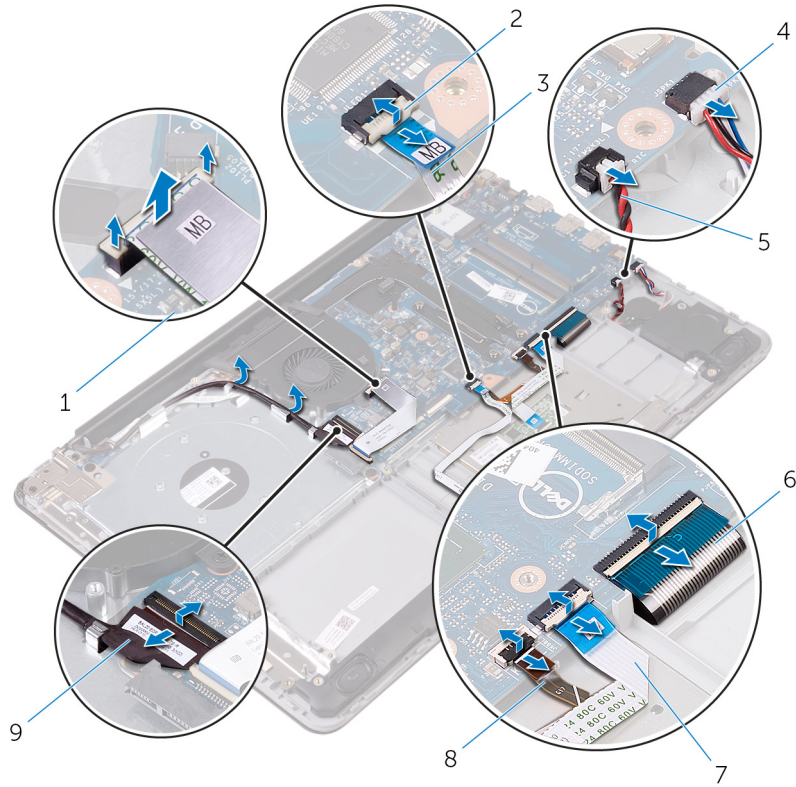

1. Optik sürücü aracı kablosu

2. mandallar (4)

3. durum ışığı kartı kablosu
4. hoparlör kablosu
5. düğme pil kablosu
6. klavye kablosu
7. dokunmatik yüzey kablosu
8. klavye arka ışığı kablosu
9. ekran kablosu

8. Sistem kartını, avuç içi dayanağı ve tuş takımı aksamına sabitleyen vidaları çıkarın.
9. Isı emici aksamı sistem kartına tutturun vidayı çıkarın.
10. Sistem kartı aksamını dikkatlice ters çevirin.

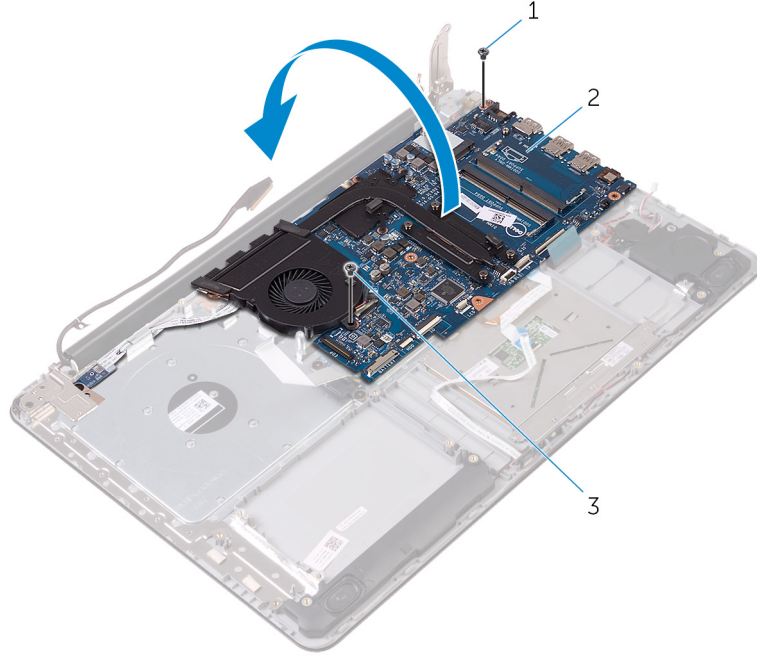

- a. M2.5x5 vida
- b. sistem kartı
- c. M2.5x5 vida

11. Mandalı kaldırın ve kulaklık bağlantı noktası kablosunu sistem kartından çıkarın.
12. Güç düğmesi kablosunu sistem kartından çıkarın.
13. Güç adaptörü bağlantı noktası kablosunu arka ısı emici aksamından ayırın.

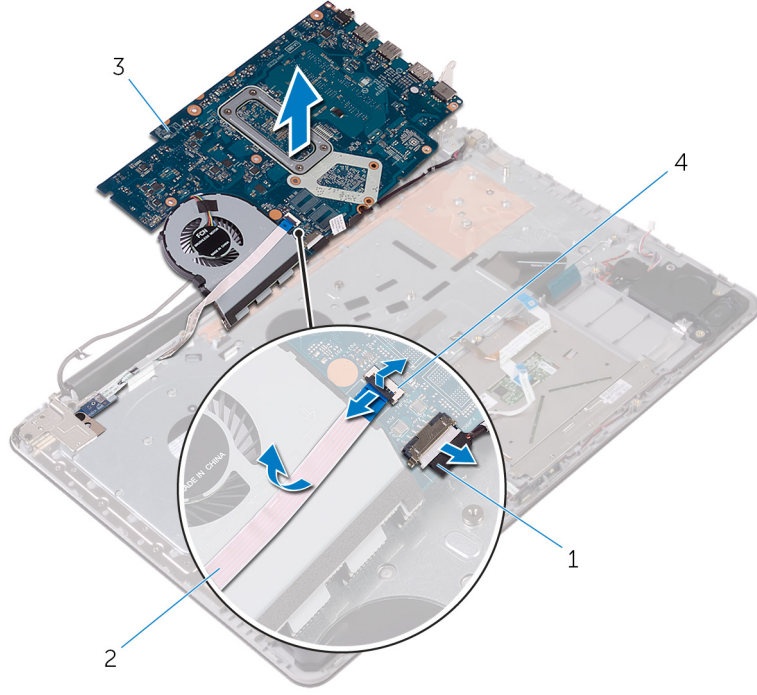

1. güç düğmesi kablosu
3. sistem kartı

2. güç adaptörü bağlantı noktası kablosu
4. mandal

14. Isı emici aksamı çıkarın.

Sistem Kartı Aksamını Deęiřtirme

- NOT:** Bilgisayarınızın ierisinde alıřmadan nce, bilgisayarınızla birlikte gnderilen emniyet bilgilerini okuyun ve ierisinde belirtilen adımları izleyin. Sisteminizin iinde alıřtıktan sonra, blmndeki talimatları **iinde alıřtıktan sonra**. Ek gvenlik en iyi uygulama bilgileri iin www.dell.com/regulatory_compliance adresindeki Regulatory Compliance (Yasal Uygunluk) Ana Sayfasına bakın.
- NOT:** Bilgisayarınızın Servis Etiketini sistem kartında yer alır. Sistem kartını yerine taktıktan sonra Servis Etiketini sistem kurulumuna girmelisiniz.
- NOT:** Sistem kartını yerine takma yklediėiniz tm yaptıėınız deėiřiklikleri BIOS BIOS kurulum programı. Yapmanız gerekir. uygun deėiřiklikleri yeniden sonra sistem kartını yerine takın.

Yordam

Adımlar

1. Isı emici aksamı yerine takın.
2. G adaptr baėlantı noktası kablosunu ve g dėmesi kartı kablosunu sistem kartından ıkarın.
3. Sistem kartını dikkatlice ters evirin.
4. Hizalama direklerini kullanarak sistem kartını avu ii dayanaėı aksamının ve tuř takımının zerine yerleřtirin.
5. Sistem kartındaki vida deliėini avu ii dayanaėı aksamındaki vida deliėiyle hizalayın.
6. Sistem kartını avu ii dayanaėı ve tuř takımı aksamına sabitleyen vidayı yerine takın.
7. Isı emici aksamı sistem kartına sabitleyen vidayı yerleřtirin.
8. Hoparlr kablosunu ve dėme pil kablosunu sistem kartı zerindeki konektrlere kaydırın.
9. Dokunmatik yzey kablosunu, klavye arka ışık kablosunu ve klavye kablosunu kaydırın ve mandalları kapatın.
10. Durum ışıėı kartı kablosunu sistem kartı zerindeki konektrn iine doėru kaydırın ve mandalı kapatın.
11. Optik src aracı kablosunu sistem kartı ve optik src aracısına baėlayın.
12. Optik src aracı kablosunu sistem kartına sabitleyen mandalı kapatın.
13. Saė ekran menteřesini kapatın.
14. Ekran kablosunu sistem kartına takın.
15. Saė ekran menteřesini avu ii dayanaėı ve tuř takımı aksamına sabitleyen vidaları yerine takın.

Son kořullar

Adımlar

1. Kablosuz kartı yerine takın.
2. Bellek modllerini yerine takın.
3. Pili yerine takın.
4. Sabit diskini yerine takın.
5. G/ kartını yerine takın.
6. Alt kapaėı yerine takın.
7. Optik srcy yerine takın.

Isı emici aksamını çıkarma

NOT: Bilgisayarınızın içerisinde çalışmadan önce, bilgisayarınızla birlikte gönderilen emniyet bilgilerini okuyun ve içerisinde belirtilen adımları izleyin. Sisteminizin içinde çalıştıktan sonra, bölümündeki talimatları **çinde çalıştıktan sonra**. Ek güvenlik en iyi uygulama bilgileri için www.dell.com/regulatory_compliance adresindeki Regulatory Compliance (Yasal Uygunluk) Ana Sayfasına bakın.

NOT: Normal çalışma sırasında ısı emici aksamı çok ısınabilir. Dokunmadan önce ısı emici aksamın soğuması için yeterince bekleyin.

DİKKAT: İşlemci için maksimum soğutma sağlamak üzere işlemci termal soğutma aksamının ısı aktarım alanlarına dokunmayın. Cildinizdeki yağlar, ısı yüzeylerinin termal gres ısı iletim kapasitesini düşürebilir.

Ön koşullar

Adımlar

1. Optik sürücüyü çıkarın.
2. Alt kapağı çıkarın.
3. G/Ç kartını çıkarın.
4. Sabit sürücüyü çıkarın.
5. Pili çıkarın.
6. Bellek modüllerini çıkarın.
7. Kablosuz kartı çıkarın.
8. Sistem kartı aksamını çıkarın.

Yordam

Bu görev ile ilgili

DİKKAT: Sistem kartını temiz ve düz bir yüzeye yerleştirin.

Adımlar

1. Sistem kartından fan kablosunu çıkarın.
2. Isı emici aksamını sistem kartına sabitleyen tutucu vidaları sıralı bir şekilde (ısı emicisi aksamı üzerinde gösterildiği gibi) gevşetin.
3. Isı emici aksamını sistem kartına bağlayan vidaları çıkarın.
4. Isı emici aksamını kaldırarak sistem kartından çıkarın.

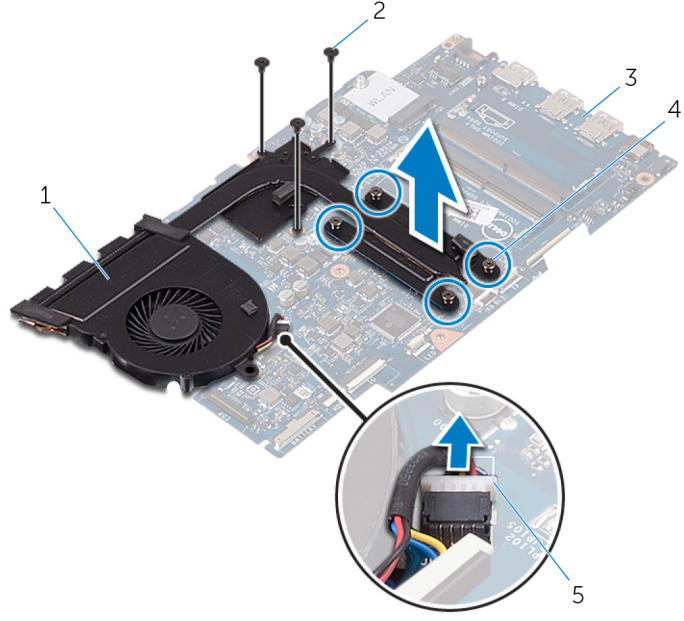

1. ısı-emici aksamı
3. sistem kartı
5. fan kablosu

2. M2x3 vidalar (3)
4. tutucu vidalar (4)

Isı emici aksamını yerine takma

NOT: Bilgisayarınızın içerisinde çalışmadan önce, bilgisayarınızla birlikte gönderilen emniyet bilgilerini okuyun ve içerisinde belirtilen adımları izleyin. Sisteminizin içinde çalıştıktan sonra, bölümündeki talimatları **içinde çalıştıktan sonra**. Ek güvenlik en iyi uygulama bilgileri için www.dell.com/regulatory_compliance adresindeki Regulatory Compliance (Yasal Uygunluk) Ana Sayfasına bakın.

DİKKAT: Isı emicisinin yanlış hizalanması sistem kartına ve işlemciye zarar verebilir.

NOT: Sistem kartı, fanı veya ısı emicisinden biri değiştiriliyorsa ısı iletkenliğini sağlamak için sette bulunan termal pedi/macunu kullanın.

Yordam

Adımlar

1. Isı emici aksamını sistem kartına yerleştirin.
2. Isı emici aksamı üzerindeki vida deliklerini sistem kartındaki vida delikleriyle hizalayın.
3. Isı emici aksamını sistem kartına bağlayan vidaları yerine takın.
4. Sıralı bir şekilde (ısı emicisi aksamı üzerinde gösterilen), ısı emici aksamını sistem kartına sabitleyen tutucu vidaları sırasıyla sıkın.
5. Fan kablosunu sistem kartına takın.

Son koşullar

Adımlar

1. Sistem kartı aksamını yerine takın.
2. Kablosuz kartı yerine takın.
3. Bellek modüllerini yerine takın.
4. Pili yerine takın.
5. Sabit diskini yerine takın.
6. G/Ç kartını yerine takın.
7. Alt kapağı yerine takın.
8. Optik sürücüyü yerine takın.

Dokunmatik yüzeyi çıkarma

NOT: Bilgisayarınızın içerisinde çalışmadan önce, bilgisayarınızla birlikte gönderilen emniyet bilgilerini okuyun ve içerisinde belirtilen adımları izleyin. Sisteminizin içinde çalıştıktan sonra, bölümündeki talimatları **içinde çalıştıktan sonra**. Ek güvenlik en iyi uygulama bilgileri için www.dell.com/regulatory_compliance adresindeki Regulatory Compliance (Yasal Uygunluk) Ana Sayfasına bakın.

Ön koşullar

Adımlar

1. Optik sürücüyü çıkarın.
2. Alt kapağı çıkarın.
3. G/Ç kartını çıkarın.
4. Sabit sürücüyü çıkarın.
5. Pili çıkarın.
6. "Durum ışığı kartını çıkarma" bölümünde 1. adımdan 2. adıma kadar olan yordamı uygulayın.
7. Bellek modüllerini çıkarın.
8. Kablosuz kartı çıkarın.
9. Sistem kartı aksamını çıkarın.
10. Isı emici aksamı çıkarın.

Yordam

Adımlar

1. Mandalı kaldırın ve klavye arka ışığı kablosunu sistem kartından çıkarın.
2. Durum ışığı kart kablosunu ve klavye arka ışığı kablosunu dokunmatik yüzeyden kaldırın.
3. Dokunmatik yüzey aksamını avuç içi dayanağı ve klavye aksamına sabitleyen bandı çıkarın.

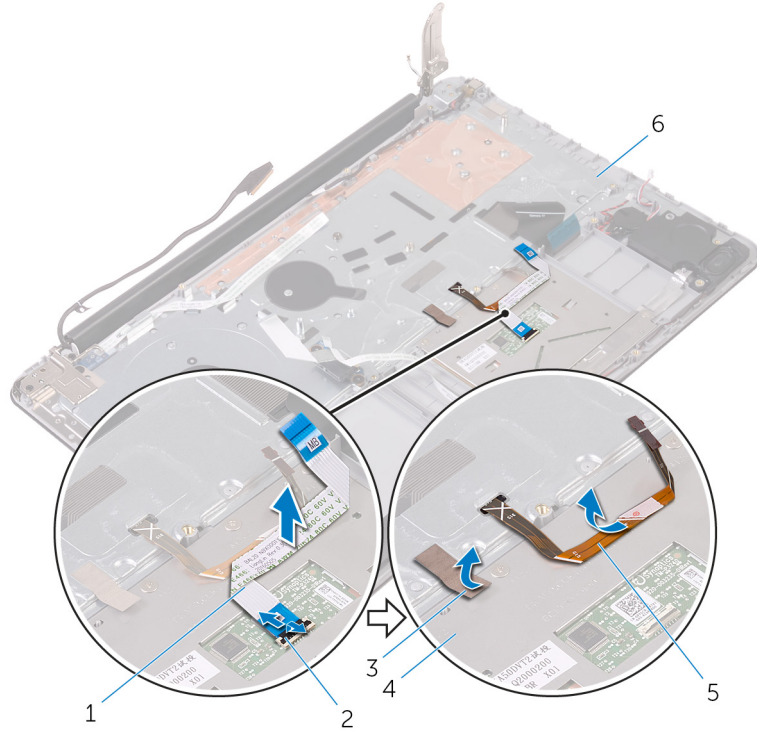

- | | |
|------------------------------|-------------------------------------------|
| 1. dokunmatik yüzey kablosu | 2. mandal |
| 3. bant | 4. dokunmatik yüzey |
| 5. klavye arka ışığı kablosu | 6. avuç içi dayanağı ve tuş takımı aksamı |

4. Dokunmatik yüzey desteğini avuç içi dayanağına ve tuş takımı aksamına sabitleyen vidaları çıkarın.
5. Dokunmatik yüzey desteğini avuç içi dayanağı ve tuş takımı aksamından kaldırarak çıkarın.

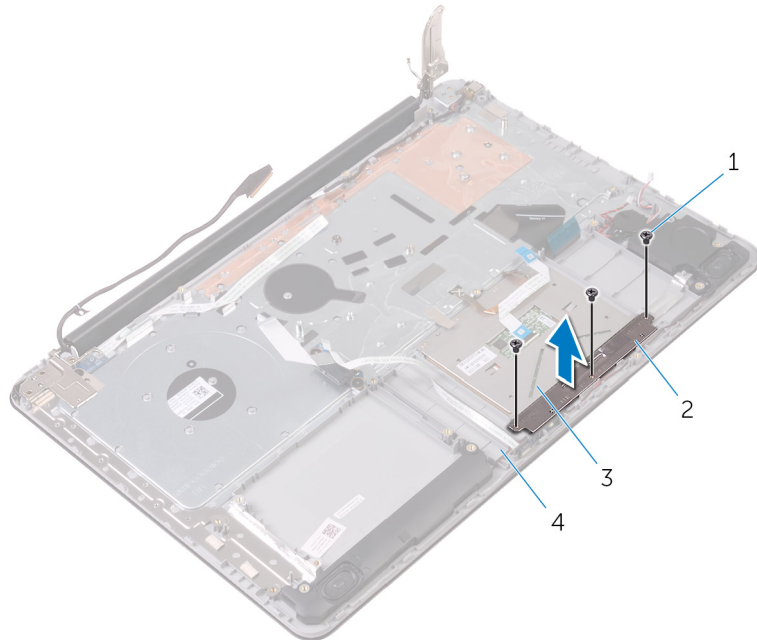

- | | |
|---------------------|-------------------------------------------|
| 1. M2x2 vidalar (3) | 2. dokunmatik yüzey desteği |
| 3. dokunmatik yüzey | 4. avuç içi dayanağı ve tuş takımı aksamı |

6. Dokunmatik yüzeyi avuç içi dayanağına ve tuş takımına sabitleyen vidaları takın.
7. Dokunmatik yüzeyi avuç içi dayanağı ve tuş takımı aksamından kaldırarak çıkarın.

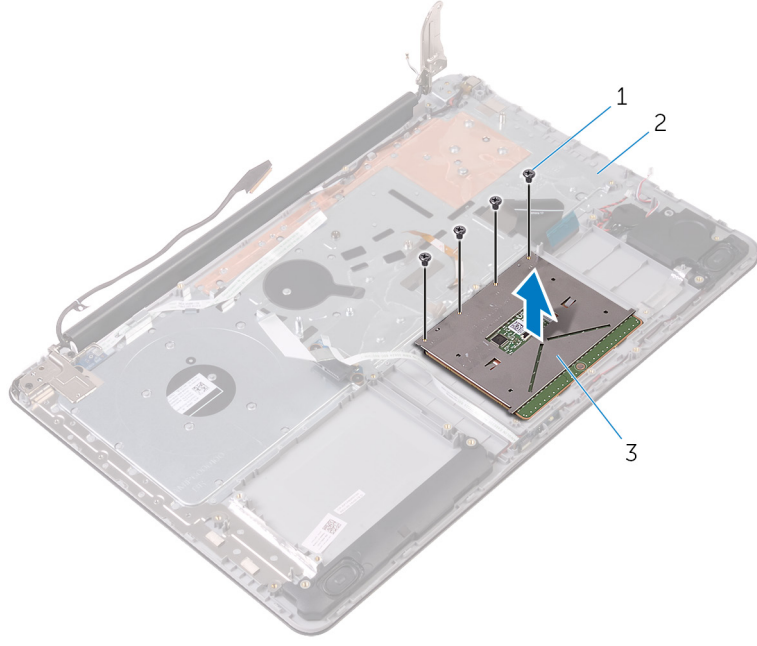

- a. M2x2 vidalar (4)
- b. avuç içi dayanağı ve tuş takımı aksamı
- c. dokunmatik yüzey

Dokunmatik yüzeyi yerine takma

NOT: Bilgisayarınızın içerisinde çalışmadan önce, bilgisayarınızla birlikte gönderilen emniyet bilgilerini okuyun ve içerisinde belirtilen adımları izleyin. Sisteminizin içinde çalıştıktan sonra, bölümündeki talimatları **içinde çalıştıktan sonra**. Ek güvenlik en iyi uygulama bilgileri için www.dell.com/regulatory_compliance adresindeki Regulatory Compliance (Yasal Uygunluk) Ana Sayfasına bakın.

Yordam

Bu görev ile ilgili

NOT: Dokunmatik yüzeyin avuç içi dayanağı ve tuş takımı aksamı üzerindeki kılavuzlarla hizalandığından ve dokunmatik yüzeyin yanlarındaki mesafenin eşit olduğundan emin olun.

Adımlar

1. Dokunmatik yüzey üzerindeki vida deliklerini avuç içi dayanağı ve tuş takımı üzerindeki vida delikleriyle hizalayın.
2. Dokunmatik yüzeyi avuç içi dayanağına ve tuş takımına sabitleyen vidaları değiştirin.
3. Durum ışığı kartı kablosunu avuç içi dayanağına takın.
4. Dokunmatik yüzey desteğindeki vida deliklerini avuç içi dayanağı ve tuş takımı aksamı üzerindeki vida delikleriyle hizalayın.
5. Dokunmatik yüzey desteğini avuç içi dayanağına ve tuş takımı aksamına sabitleyen vidaları değiştirin.
6. Dokunmatik yüzey desteğini avuç içi dayanağına ve tuş takımı aksamına sabitleyen bantı yapıştırın.
7. Dokunmatik yüzey kablosunun her iki ucunu da ilgili konektörlerine kaydırın ve kabloyu sabitlemek için mandalları kapatın.
8. Klavye kablosunu konektöre kaydırın ve kablonun sabitlenmesi için mandala bastırın.

Son koşullar

Adımlar

1. Isı emici aksamı yerine takın.
2. Sistem kartı aksamını yerine takın.
3. Kablosuz kartı yerine takın.
4. Bellek modüllerini yerine takın.
5. "Durum Işığı Kartını Yerine Takma" kısmında adım 3'ten adım 4'e kadar prosedüre uyun.
6. Pili yerine takın.
7. Sabit diskini yerine takın.
8. G/Ç kartını yerine takın.
9. Alt kapağı yerine takın.
10. Optik sürücüyü yerine takın.

Ekran aksamını çıkarma

NOT: Bilgisayarınızın içerisinde çalışmadan önce, bilgisayarınızla birlikte gönderilen emniyet bilgilerini okuyun ve içerisinde belirtilen adımları izleyin. Sisteminizin içinde çalıştıktan sonra, bölümündeki talimatları **içinde çalıştıktan sonra**. Ek güvenlik en iyi uygulama bilgileri için www.dell.com/regulatory_compliance adresindeki Regulatory Compliance (Yasal Uygunluk) Ana Sayfasına bakın.

Ön koşullar

Adımlar

1. Optik sürücüyü çıkarın.
2. Alt kapağı çıkarın.
3. Kablosuz kartı çıkarın.

Yordam

Adımlar

1. Sistem kartından pil kablosunu çıkarın.
2. Anten kablosunu yönlendirmeyi unutmayın, kabloyu yönlendirme kılavuzundan çıkarın.
3. Mandalı kaldırın ve ekran kablosunu sistem kartından çıkarın.

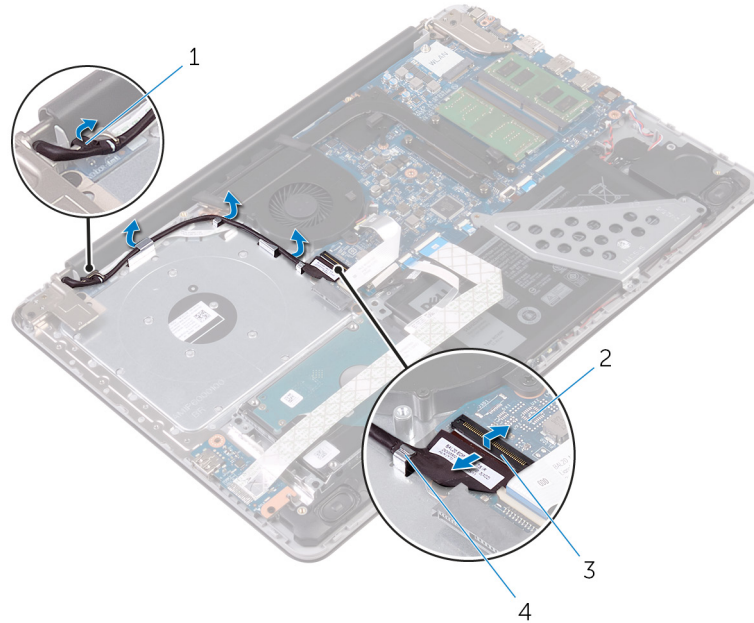

1. ekran kablosu
3. mandal

2. sistem kartı
4. yönlendirme kılavuzları

4. Ekran menteşelerini avuç içi dayanağı ve tuş takımı aksamına sabitleyen vidaları çıkarın.
5. Ekran menteşelerini açın.

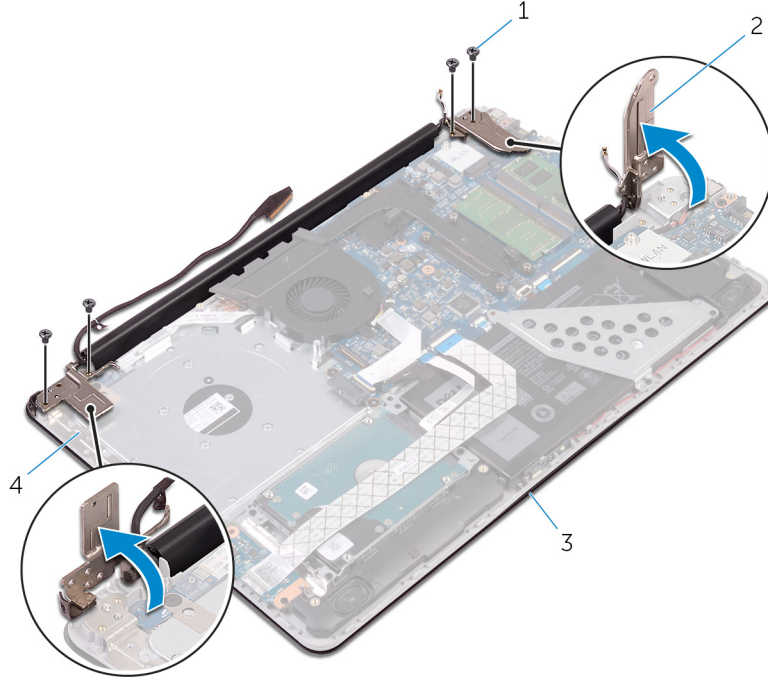

1. M2,5 x 5 mm vidalar (4)
3. ekran aksamı

2. ekran menteşeleri (2)
4. avuç içi dayanağı ve tuş takımı aksamı

6. Avuç içi dayanağı ve klavye aksamını ekran aksamından kaldırarak çıkarın.

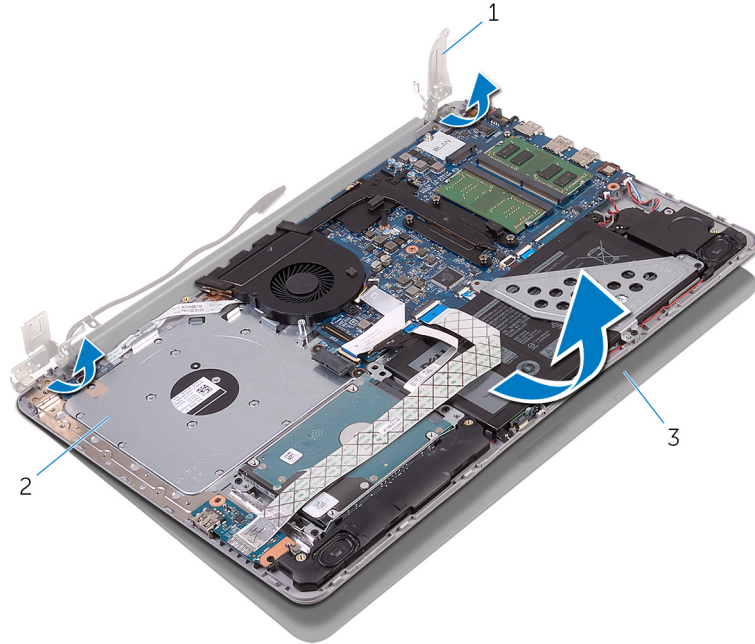

- a. ekran menteşeleri (2)
- b. avuç içi dayanağı ve tuş takımı aksamı
- c. ekran aksamı

Ekran aksamını yerine takma

NOT: Bilgisayarınızın içerisinde çalışmadan önce, bilgisayarınızla birlikte gönderilen emniyet bilgilerini okuyun ve içerisinde belirtilen adımları izleyin. Sisteminizin içinde çalıştıktan sonra, bölümündeki talimatları [içinde çalıştıktan sonra](#). Ek güvenlik en iyi uygulama bilgileri için www.dell.com/regulatory_compliance adresindeki Regulatory Compliance (Yasal Uygunluk) Ana Sayfasına bakın.

Yordam

Adımlar

1. Avuç içi dayanağını ve tuş aksamını ekran aksamına yerleştirin.
2. Hizalama direklerini kullanarak, ekran menteşelerini avuç içi dayanağı ve tuş takımına doğru bastırın.
3. Ekran menteşelerini avuç içi dayanağı ve tuş takımı aksamına sabitleyen vidaları yerine takın.
4. Ekran kablosunu avuç içi dayanağı ve tuş takımı aksamındaki yönlendirme kılavuzlarından geçirin.
5. Ekran kablosunu sistem kartındaki konektöre kaydırın ve kabloyu sabitlemek için mandalı kapatın.
6. Pil kablosunu sistem kartındaki konektöre takın.

Son koşullar

Adımlar

1. [Kablosuz kartı](#) yerine takın.
2. [Optik sürücüyü](#) yerine takın.
3. [Alt kapağı](#) yerine takın.

Ekran çerçevesini çıkarma

NOT: Bilgisayarınızın içerisinde çalışmadan önce, bilgisayarınızla birlikte gönderilen emniyet bilgilerini okuyun ve içerisinde belirtilen adımları izleyin. Sisteminizin içinde çalıştıktan sonra, bölümündeki talimatları **içinde çalıştıktan sonra**. Ek güvenlik en iyi uygulama bilgileri için www.dell.com/regulatory_compliance adresindeki Regulatory Compliance (Yasal Uygunluk) Ana Sayfasına bakın.

Ön koşullar

Adımlar

1. Optik sürücüyü çıkarın.
2. Alt kapağı çıkarın.
3. Ekran aksamını çıkarın.

Yordam

Adımlar

1. Plastik bir çubuk kullanarak ekran çerçevesinin iç kenarını dikkatlice kaldırın.
2. Ekran çerçevesini ekranın arka kapağından dışarıya doğru kaldırın.

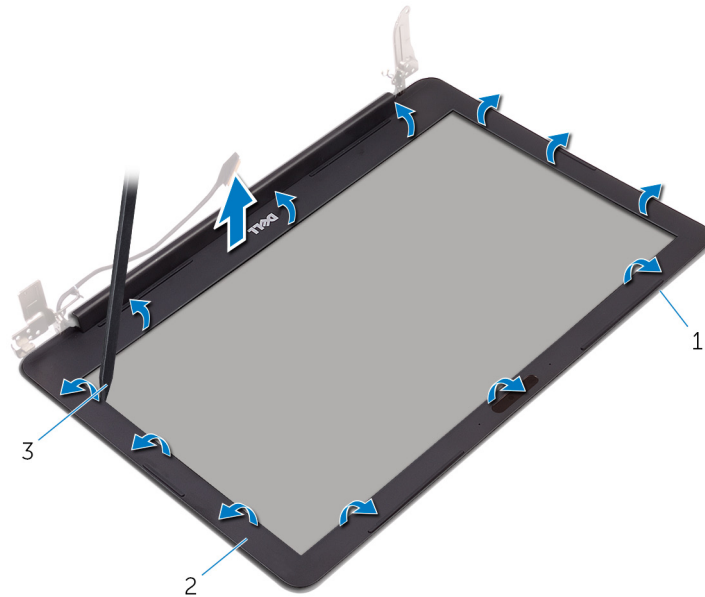

- a. ekran arka kapağı
- b. ekran çerçevesi
- c. plastik çubuk

Ekran çerçevesini yerine takma

NOT: Bilgisayarınızın içerisinde çalışmadan önce, bilgisayarınızla birlikte gönderilen emniyet bilgilerini okuyun ve içerisinde belirtilen adımları izleyin. Sisteminizin içinde çalıştıktan sonra, bölümündeki talimatları [içinde çalıştıktan sonra](#). Ek güvenlik en iyi uygulama bilgileri için www.dell.com/regulatory_compliance adresindeki Regulatory Compliance (Yasal Uygunluk) Ana Sayfasına bakın.

Yordam

Bu görev ile ilgili

Ekran çerçevesini ekranın arka kapağıyla hizalayıp ekran çerçevesini yavaşça yerine oturtun.

Son koşullar

Adımlar

1. [Ekran aksamını](#) yerine takın.
2. [Alt kapağı](#) yerine takın.
3. [Optik sürücüyü](#) yerine takın.

Kamerayı çıkarma

NOT: Bilgisayarınızın içerisinde çalışmadan önce, bilgisayarınızla birlikte gönderilen emniyet bilgilerini okuyun ve içerisinde belirtilen adımları izleyin. Sisteminizin içinde çalıştıktan sonra, bölümündeki talimatları **içinde çalıştıktan sonra**. Ek güvenlik en iyi uygulama bilgileri için www.dell.com/regulatory_compliance adresindeki Regulatory Compliance (Yasal Uygunluk) Ana Sayfasına bakın.

Ön koşullar

Adımlar

1. Optik sürücüyü çıkarın.
2. Alt kapağı çıkarın.
3. Ekran aksamını çıkarın.
4. Ekran çerçevesini çıkarın.

Yordam

Adımlar

1. Plastik çubuk kullanarak kamera modülünü ekran aksamından çıkarın.
2. Kamerayı ekran aksamından çıkarın.
3. Kamera kablosunu kamera modülünden çıkarın.

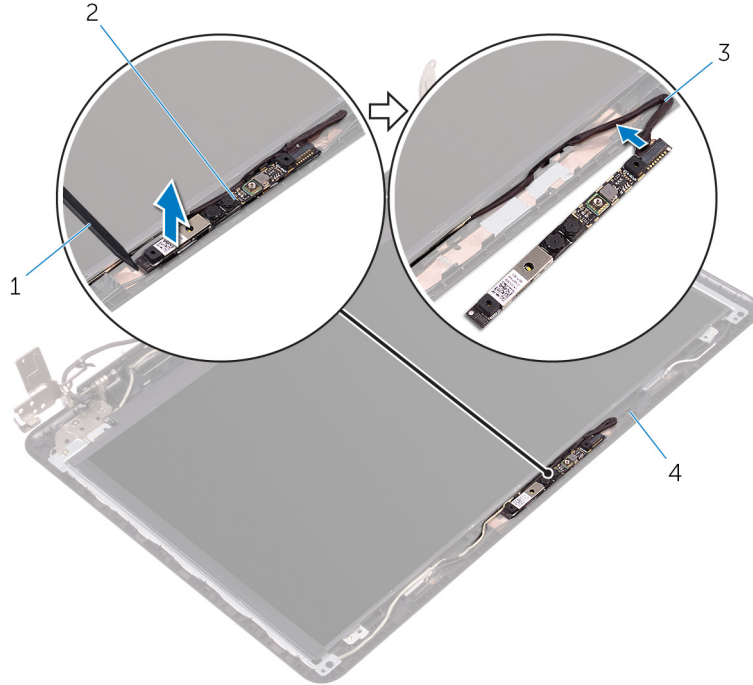

1. plastik çubuk
3. kamera kablosu

2. kamera modülü
4. ekran aksamı

Kamerayı yerine takma

NOT: Bilgisayarınızın içerisinde çalışmadan önce, bilgisayarınızla birlikte gönderilen emniyet bilgilerini okuyun ve içerisinde belirtilen adımları izleyin. Sisteminizin içinde çalıştıktan sonra, bölümündeki talimatları [içinde çalıştıktan sonra](#). Ek güvenlik en iyi uygulama bilgileri için www.dell.com/regulatory_compliance adresindeki Regulatory Compliance (Yasal Uygunluk) Ana Sayfasına bakın.

Yordam

Adımlar

1. Kamera kablosunu kamera modülüne bağlayın.
2. Hizalama direklerini kullanarak, kamera modülünü ekran paneline yerleştirin ve yerine oturtun.

Son koşullar

Adımlar

1. [Ekran çerçevesini](#) yerine takın.
2. [Ekran aksamını](#) yerine takın.
3. [Alt kapağı](#) yerine takın.
4. [Optik sürücüyü](#) yerine takın.

Ekran panelini çıkarma

NOT: Bilgisayarınızın içerisinde çalışmadan önce, bilgisayarınızla birlikte gönderilen emniyet bilgilerini okuyun ve içerisinde belirtilen adımları izleyin. Sisteminizin içinde çalıştıktan sonra, bölümündeki talimatları **içinde çalıştıktan sonra**. Ek güvenlik en iyi uygulama bilgileri için www.dell.com/regulatory_compliance adresindeki Regulatory Compliance (Yasal Uygunluk) Ana Sayfasına bakın.

Ön koşullar

Adımlar

1. Optik sürücüyü çıkarın.
2. Alt kapağı çıkarın.
3. Ekran aksamını çıkarın.
4. Ekran çerçevesini çıkarın.

Yordam

Adımlar

1. Ekran panelini ekranın arka kapağına sabitleyen vidaları çıkarın.
2. Ekran panelini nazıkçe kaldırıp ters çevirin.

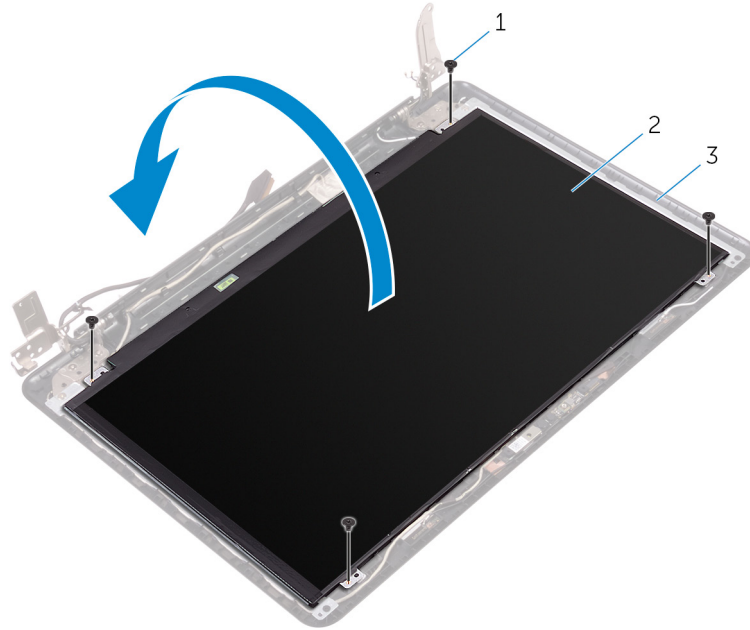

- a. M2x3 vidalar (4)
- b. ekran paneli
- c. ekran arka kapağı
3. Ekran kablosunu ekran panelinin arkasına takmak için bantı soyun.
4. Mandalı kaldırın ve ekran kablosunu ekran paneli kablo konektöründen çıkarın.
5. Ekran panelini ekran arka kapağından çıkarın.

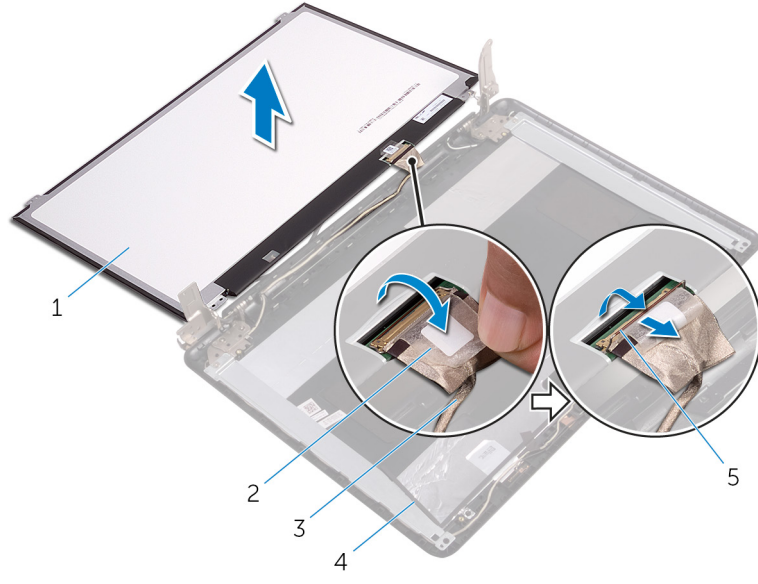

1. ekran paneli
3. ekran kablosu
5. mandal

2. bant
4. ekran arka kapađı

Ekran panelini yerine takma

NOT: Bilgisayarınızın içerisinde çalışmadan önce, bilgisayarınızla birlikte gönderilen emniyet bilgilerini okuyun ve içerisinde belirtilen adımları izleyin. Sisteminizin içinde çalıştıktan sonra, bölümündeki talimatları **içinde çalıştıktan sonra**. Ek güvenlik en iyi uygulama bilgileri için www.dell.com/regulatory_compliance adresindeki Regulatory Compliance (Yasal Uygunluk) Ana Sayfasına bakın.

Yordam

Adımlar

1. Ekran panelinin arkasındaki ekran paneli konektörüne ekran kablosunu takın.
2. Ekran kablosunu ekran panelinin arkasına sabitleyen bandı yapıştırın.
3. Ekran panelini ekranın arka kapağı üzerine nazikçe yerleştirin.
4. Ekran panelindeki vida deliklerini ekran arka kapağı üzerindeki vida delikleriyle hizalayın.
5. Ekran panelini ekranın arka kapağına sabitleyen vidaları yerine takın.

Son koşullar

Adımlar

1. [Ekran çerçevesini](#) yerine takın.
2. [Ekran aksamını](#) yerine takın.
3. [Alt kapağı](#) yerine takın.
4. [Optik sürücüyü](#) yerine takın.

Ekran menteşelerini çıkarma

NOT: Bilgisayarınızın içerisinde çalışmadan önce, bilgisayarınızla birlikte gönderilen emniyet bilgilerini okuyun ve içerisinde belirtilen adımları izleyin. Sisteminizin içinde çalıştıktan sonra, bölümündeki talimatları **içinde çalıştıktan sonra**. Ek güvenlik en iyi uygulama bilgileri için www.dell.com/regulatory_compliance adresindeki Regulatory Compliance (Yasal Uygunluk) Ana Sayfasına bakın.

Ön koşullar

Adımlar

1. Optik sürücüyü çıkarın.
2. Alt kapağı çıkarın.
3. Ekran aksamını çıkarın.
4. Ekran çerçevesini çıkarın.
5. Ekran panelini çıkarın.

Yordam

Adımlar

1. Ekran menteşelerini ekranın arka kapağına sabitleyen vidaları çıkarın.
2. Ekran desteklerini ekranın arka kapağına sabitleyen vidaları çıkarın.
3. Ekran paneli desteklerini ekran arka kapağından dışarıya doğru kaldırın.

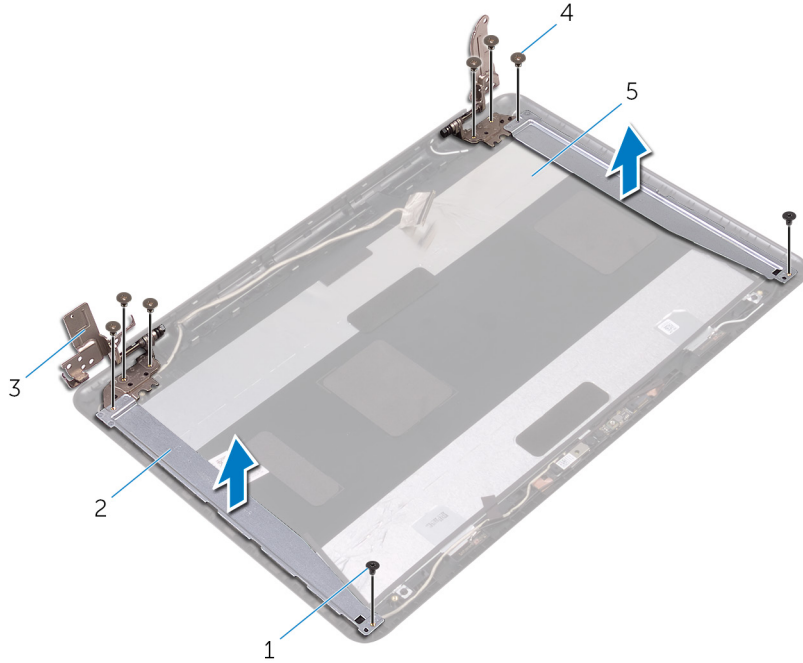

- | | |
|--------------------------|----------------------------------------|
| 1. M2x3 vidalar (2) | 2. ekran paneli menteşe destekleri (2) |
| 3. ekran menteşeleri (2) | 4. M2.5x3 vidalar (6) |
| 5. ekran arka kapağı | |

Ekran menteşelerini yerine takma

NOT: Bilgisayarınızın içerisinde çalışmadan önce, bilgisayarınızla birlikte gönderilen emniyet bilgilerini okuyun ve içerisinde belirtilen adımları izleyin. Sisteminizin içinde çalıştıktan sonra, bölümündeki talimatları [içinde çalıştıktan sonra](#). Ek güvenlik en iyi uygulama bilgileri için www.dell.com/regulatory_compliance adresindeki Regulatory Compliance (Yasal Uygunluk) Ana Sayfasına bakın.

Yordam

Adımlar

1. Ekran desteklerindeki vida deliklerini ekran arka kapağı üzerindeki vida delikleriyle hizalayın.
2. Ekran menteşelerindeki vida deliklerini ekran arka kapağı üzerindeki deliklerle hizalayın.
3. Ekran menteşelerini ekran arka kapağına sabitleyen vidaları yerine takın.

Son koşullar

Adımlar

1. [Ekran panelini](#) yerine takın.
2. [Ekran çerçevesini](#) yerine takın.
3. [Ekran aksamını](#) yerine takın.
4. [Alt kapağı](#) yerine takın.
5. [Optik sürücüyü](#) yerine takın.

Ekran kablosunu çıkarma

NOT: Bilgisayarınızın içerisinde çalışmadan önce, bilgisayarınızla birlikte gönderilen emniyet bilgilerini okuyun ve içerisinde belirtilen adımları izleyin. Sisteminizin içinde çalıştıktan sonra, bölümündeki talimatları **içinde çalıştıktan sonra**. Ek güvenlik en iyi uygulama bilgileri için www.dell.com/regulatory_compliance adresindeki Regulatory Compliance (Yasal Uygunluk) Ana Sayfasına bakın.

Ön koşullar

Adımlar

1. Optik sürücüyü çıkarın.
2. Alt kapağı çıkarın.
3. Ekran aksamını çıkarın.
4. Ekran çerçevesini çıkarın.
5. Ekran panelini çıkarın.
6. Ekran menteşelerini çıkarın.

Yordam

Adımlar

1. Kamera kablosunu, kamera modülü üzerindeki konnektörden çıkarın.
2. Kamera kablosunu ekran arka kapağına sabitleyen bandı çıkarın.
3. Ekran kablosunu ekran arka kapağına sabitleyen bandı çıkarın.
4. Ekran kablosu yönlendirmeyi unutmayın ve ekran kablosunu ekran arka kapağından çıkarın.

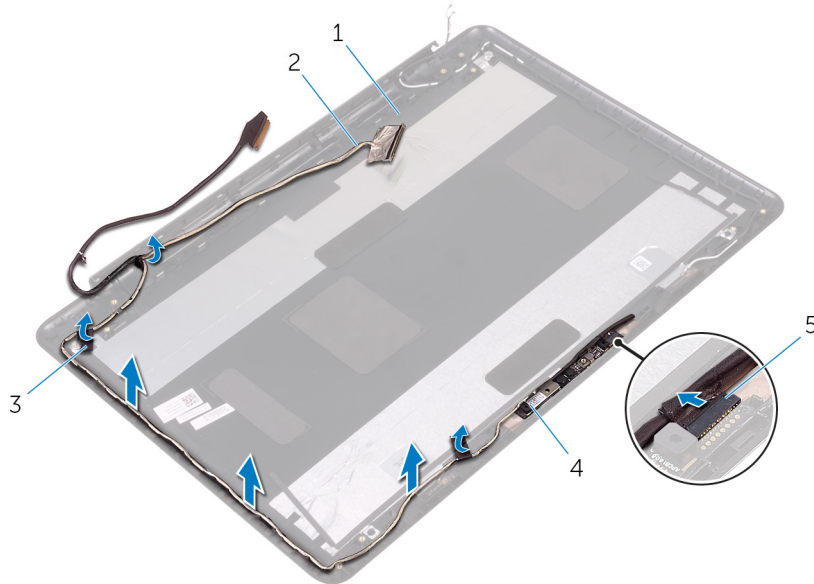

1. ekran arka kapağı
3. bantlar (2)

2. ekran kablosu
4. kamera modülü

5. kamera kablosu

Ekran kablosunun yerine takılması

NOT: Bilgisayarınızın içerisinde çalışmadan önce, bilgisayarınızla birlikte gönderilen emniyet bilgilerini okuyun ve içerisinde belirtilen adımları izleyin. Sisteminizin içinde çalıştıktan sonra, bölümündeki talimatları [içinde çalıştıktan sonra](#). Ek güvenlik en iyi uygulama bilgileri için www.dell.com/regulatory_compliance adresindeki Regulatory Compliance (Yasal Uygunluk) Ana Sayfasına bakın.

Yordam

Adımlar

1. Ekran kablosunu, ekran arka kapağındaki yönlendirme kılavuzlarından geçirin.
2. Ekran kablosunu ekran arka kapağına sabitleyen bandı yapıştırın.
3. Kamera modülünü konektöre sabitlemek için kamera kablosunu kaydırın.

Son koşullar

Adımlar

1. [Ekran menteşelerini](#) yerine takın.
2. [Ekran panelini](#) yerine takın.
3. [Ekran çerçevesini](#) yerine takın.
4. [Ekran aksamını](#) yerine takın.
5. [Alt kapağı](#) yerine takın.
6. [Optik sürücüyü](#) yerine takın.

Ekran arka kapağı ve anten aksamını çıkarma

NOT: Bilgisayarınızın içerisinde çalışmadan önce, bilgisayarınızla birlikte gönderilen emniyet bilgilerini okuyun ve içerisinde belirtilen adımları izleyin. Sisteminizin içinde çalıştıktan sonra, bölümündeki talimatları [içinde çalıştıktan sonra](#). Ek güvenlik en iyi uygulama bilgileri için www.dell.com/regulatory_compliance adresindeki Regulatory Compliance (Yasal Uygunluk) Ana Sayfasına bakın.

Ön koşullar

Adımlar

1. Optik sürücüyü çıkarın.
2. Alt kapağı çıkarın.
3. Ekran aksamını çıkarın.
4. Ekran çerçevesini çıkarın.
5. Ekran panelini çıkarın.
6. Ekran menteşelerini çıkarın.
7. Ekran kablosunu çıkarın.
8. Kamerayı çıkarın.

Yordam

Bu görev ile ilgili

Önkoşullardaki adımları gerçekleştirdikten sonra, ekran arka kapağı ve anten aksamı kalır.

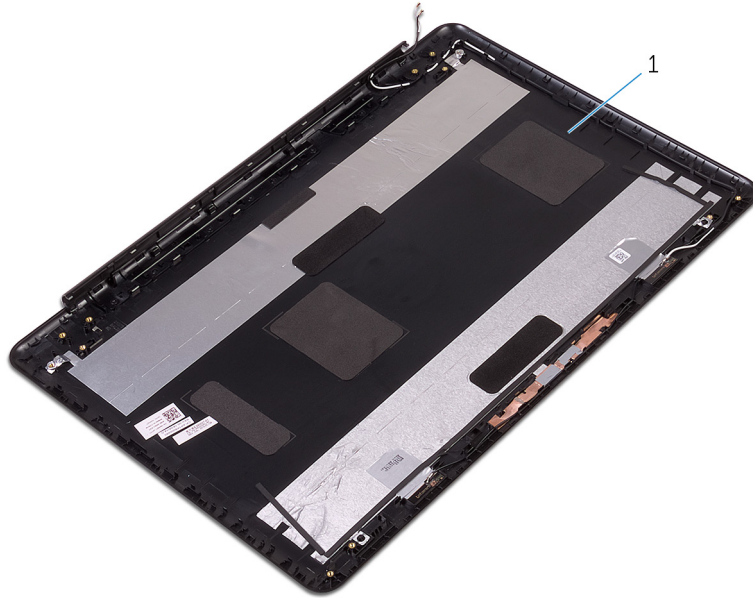

1. ekran arka kapağı ve anten aksamı

Ekran arka kapağı ve anten aksamını yerine takma

NOT: Bilgisayarınızın içerisinde çalışmadan önce, bilgisayarınızla birlikte gönderilen emniyet bilgilerini okuyun ve içerisinde belirtilen adımları izleyin. Sisteminizin içinde çalıştıktan sonra, bölümündeki talimatları [içinde çalıştıktan sonra](#). Ek güvenlik en iyi uygulama bilgileri için www.dell.com/regulatory_compliance adresindeki Regulatory Compliance (Yasal Uygunluk) Ana Sayfasına bakın.

Yordam

Bu görev ile ilgili

Ekran arka kapağını düz bir yüzeye yerleştirin.

Son koşullar

Adımlar

1. [Kamerayı](#) yerine takın.
2. [Ekran kablosunu](#) yerine takın.
3. [Ekran menteşelerini](#) yerine takın.
4. [Ekran panelini](#) yerine takın.
5. [Ekran çerçevesini](#) yerine takın.
6. [Ekran aksamını](#) yerine takın.
7. [Alt kapağı](#) yerine takın.
8. [Optik sürücüyü](#) yerine takın.

Güç düğmesi modülünü çıkarma

NOT: Bilgisayarınızın içerisinde çalışmadan önce, bilgisayarınızla birlikte gönderilen emniyet bilgilerini okuyun ve içerisinde belirtilen adımları izleyin. Sisteminizin içinde çalıştıktan sonra, bölümündeki talimatları **içinde çalıştıktan sonra**. Ek güvenlik en iyi uygulama bilgileri için www.dell.com/regulatory_compliance adresindeki Regulatory Compliance (Yasal Uygunluk) Ana Sayfasına bakın.

Ön koşullar

Adımlar

1. Optik sürücüyü çıkarın.
2. Alt kapağı çıkarın.
3. G/Ç kartını çıkarın.
4. Sabit sürücüyü çıkarın.
5. Pili çıkarın.
6. Bellek modüllerini çıkarın.
7. Kablosuz kartı çıkarın.
8. Sistem kartı aksamını çıkarın.
9. Isı emici aksamı çıkarın.
10. Ekran panelini çıkarın.

Yordam

Adımlar

1. Güç düğmesi kartını avuç içi dayanağı ve tuş takımı aksamına sabitleyen vidayı çıkarın.
2. Güç düğmesi kartını avuç içi dayanağı ve klavye aksamına sabitleyen bandı çıkarın.
3. Güç düğmesi kartı kablosunu yönlendirme kılavuzlarından çıkarın..
4. Güç düğmesi kartını kablosuyla birlikte belirli bir açıyla, avuç içi dayanağı aksamından kaldırın.

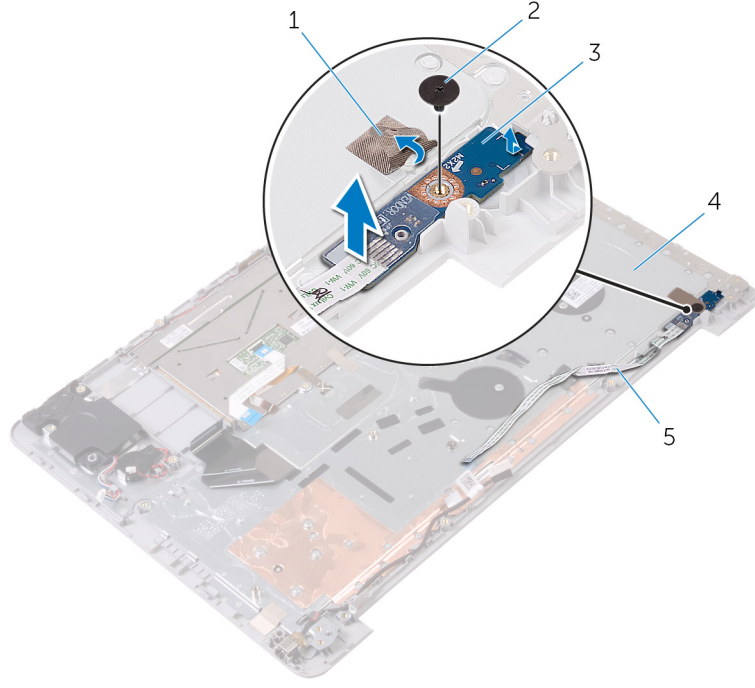

1. bant
3. güç düğmesi kartı
5. güç düğmesi kartı kablosu

2. M2x2 Büyük Başlı Vida
4. avuç içi dayanağı ve tuş takımı aksamı

Güç düğmesi modülünü yerine takma

NOT: Bilgisayarınızın içerisinde çalışmadan önce, bilgisayarınızla birlikte gönderilen emniyet bilgilerini okuyun ve içerisinde belirtilen adımları izleyin. Sisteminizin içinde çalıştıktan sonra, bölümündeki talimatları [içinde çalıştıktan sonra](#). Ek güvenlik en iyi uygulama bilgileri için www.dell.com/regulatory_compliance adresindeki Regulatory Compliance (Yasal Uygunluk) Ana Sayfasına bakın.

Yordam

Adımlar

1. Güç düğmesi kartının üzerindeki vida deliğini avuç içi dayanağındaki ve tuş takımı aksamındaki vida deliğiyle hizalayın.
2. Güç düğmesi kartı kablosunu avuç içi dayanağına ve tuş takımı aksamına takın.
3. Güç düğmesi kartını avuç içi dayanağına ve tuş takımı aksamına sabitleyen bantı yapıştırın.
4. Güç düğmesi kartını avuç içi dayanağı ve tuş takımı aksamına sabitleyen vidayı takın.

Son koşullar

Adımlar

1. [Ekran panelini](#) yerine takın.
2. [Isı emici aksamı](#) yerine takın.
3. [Sistem kartı aksamını](#) yerine takın.
4. [Kablosuz kartı](#) yerine takın.
5. [Bellek modüllerini](#) yerine takın.
6. [Pili](#) yerine takın.
7. [Sabit disk](#) yerine takın.
8. [G/Ç kartını](#) yerine takın.
9. [Alt kapağı](#) yerine takın.
10. [Optik sürücüyü](#) yerine takın.

Güç adaptörü bağlantı noktasını çıkarma

NOT: Bilgisayarınızın içerisinde çalışmadan önce, bilgisayarınızla birlikte gönderilen emniyet bilgilerini okuyun ve içerisinde belirtilen adımları izleyin. Sisteminizin içinde çalıştıktan sonra, bölümündeki talimatları **içinde çalıştıktan sonra**. Ek güvenlik en iyi uygulama bilgileri için www.dell.com/regulatory_compliance adresindeki Regulatory Compliance (Yasal Uygunluk) Ana Sayfasına bakın.

Ön koşullar

Adımlar

1. Optik sürücüyü çıkarın.
2. Alt kapağı çıkarın.
3. G/Ç kartını çıkarın.
4. Sabit sürücüyü çıkarın.
5. Pili çıkarın.
6. Durum ışığı kartını çıkarın.
7. Bellek modüllerini çıkarın.
8. Kablosuz kartı çıkarın.
9. Sistem kartı aksamını çıkarın.
10. Isı emici aksamı çıkarın.
11. Ekran panelini çıkarın.

Yordam

Adımlar

1. Güç adaptörü bağlantı noktasını avuç içi dayanağı ve tuş takımı aksamına sabitleyen vidayı çıkarın.
2. Güç adaptörü bağlantı kablosunu avuç içi dayanağı ve tuş takımı aksamındaki yönlendirme kılavuzlarından geçirin.
3. Güç adaptörü bağlantı noktasını kablosuyla birlikte kaldırarak avuç içi dayanağı ve tuş takımı aksamından çıkarın.

Güç adaptörü bağlantı noktasını yerine takma

NOT: Bilgisayarınızın içerisinde çalışmadan önce, bilgisayarınızla birlikte gönderilen emniyet bilgilerini okuyun ve içerisinde belirtilen adımları izleyin. Sisteminizin içinde çalıştıktan sonra, bölümündeki talimatları **içinde çalıştıktan sonra**. Ek güvenlik en iyi uygulama bilgileri için www.dell.com/regulatory_compliance adresindeki Regulatory Compliance (Yasal Uygunluk) Ana Sayfasına bakın.

Yordam

Adımlar

1. Güç adaptörü bağlantı noktasını avuç içi dayanağı ve tuş takımı üzerindeki yuvaya yerleştirin.
2. Güç adaptörü bağlantı noktasının üzerindeki vida deliğini avuç içi dayanağındaki ve tuş takımı aksamındaki vida deliğiyle hizalayın.
3. Güç adaptörü bağlantı noktasını avuç içi dayanağı ve tuş takımı aksamına sabitleyen vidayı takın.
4. Güç adaptörü bağlantı noktası kablosunu avuç içi dayanağı ve tuş takımı aksamındaki yönlendirme kılavuzlarından geçirin.

Son koşullar

Adımlar

1. Ekran panelini yerine takın.
2. Isı emici aksamı yerine takın.
3. Sistem kartı aksamını yerine takın.
4. Kablosuz kartı yerine takın.
5. Bellek modüllerini yerine takın.
6. Durum ışığı kartını yerine takın.
7. Pili yerine takın.
8. Sabit diskini yerine takın.
9. G/Ç kartını yerine takın.
10. Alt kapağı yerine takın.
11. Optik sürücüyü yerine takın.

Avuç içi dayanağı ve klavye aksamını çıkarma

NOT: Bilgisayarınızın içerisinde çalışmadan önce, bilgisayarınızla birlikte gönderilen emniyet bilgilerini okuyun ve içerisinde belirtilen adımları izleyin. Sisteminizin içinde çalıştıktan sonra, bölümündeki talimatları **içinde çalıştıktan sonra**. Ek güvenlik en iyi uygulama bilgileri için www.dell.com/regulatory_compliance adresindeki Regulatory Compliance (Yasal Uygunluk) Ana Sayfasına bakın.

Ön koşullar

Adımlar

1. Optik sürücüyü çıkarın.
2. Alt kapağı çıkarın.
3. G/Ç kartını çıkarın.
4. Sabit sürücüyü çıkarın.
5. Pili çıkarın.
6. Durum ışığı kartını çıkarın.
7. Bellek modüllerini çıkarın.
8. Kablosuz kartı çıkarın.
9. Düğme pili çıkarın.
10. Sistem kartı aksamını çıkarın.
11. Isı emici aksamı çıkarın.
12. Dokunmatik yüzeyi çıkarın.
13. Hoparlörleri çıkarın.
14. Ekran arka kapağını ve anten aksamını çıkarın.
15. Güç düğmesi modülünü çıkarın.
16. Güç adaptörü bağlantı noktasını çıkarın.

Yordam

Bu görev ile ilgili

Ön koşullar kısmındaki adımları tamamlandıktan sonra avuç içi dayanağı elimizde kalır.

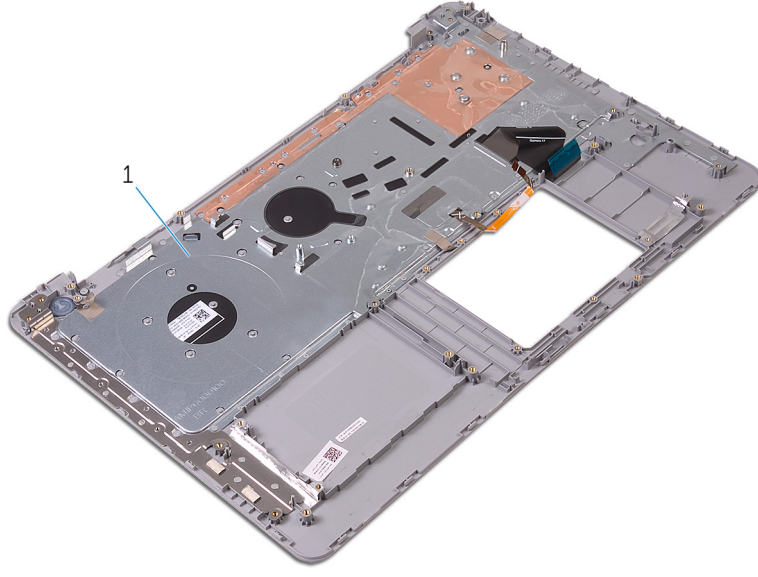

1. avuç içi dayanağı

Avuç içi dayanağı ve klavye aksamını değiştirme

NOT: Bilgisayarınızın içerisinde çalışmadan önce, bilgisayarınızla birlikte gönderilen emniyet bilgilerini okuyun ve içerisinde belirtilen adımları izleyin. Sisteminizin içinde çalıştıktan sonra, bölümündeki talimatları [içinde çalıştıktan sonra](#). Ek güvenlik en iyi uygulama bilgileri için www.dell.com/regulatory_compliance adresindeki Regulatory Compliance (Yasal Uygunluk) Ana Sayfasına bakın.

Yordam

Bu görev ile ilgili

Avuç içi dayanağını düz bir yüzeye koyun.

Son koşullar

Adımlar

1. Güç adaptörü bağlantı noktasını yerine takın.
2. Güç düğmesi modülünü yerine takın.
3. Ekran arka kapağını ve anten aksamını takın.
4. Hoparlörleri yerine takın.
5. Dokunmatik yüzeyi yerine takın.
6. Isı emici aksamı yerine takın.
7. Sistem kartı aksamını yerine takın.
8. Düğme pili yerine takın.
9. Kablosuz kartı yerine takın.
10. Bellek modüllerini yerine takın.
11. Durum ışığı kartını yerine takın.
12. Pili yerine takın.
13. Sabit diskini yerine takın.
14. G/Ç kartını yerine takın.
15. Alt kapağı yerine takın.
16. Optik sürücüyü yerine takın.

Sorun Giderme

Tanılamalar

Güç ve pil durumu ışığı/sabit sürücü etkinlik ışığı

Pil şarj durumu ya da sabit sürücü etkinliğini gösterir.

i | **NOT:** Bu ışığın, güç ve pil durum ışığı ve sabit sürücü etkinlik ışığı arasında geçiş yapması için Fn+H tuşlarına basın.

Sabit sürücü etkinliği ışığı

Bilgisayar sabit sürücüden veri okuduğunda veya ona veri yazdığında yanar.

Güç ve pil şarj durum ışığı

Güç ve pil-şarj durumunu gösterir.

Sabit beyaz - Güç adaptörü bağlı ve pil % 5 'den daha fazla doludur.

Sarı - Bilgisayar pille çalışıyor ve pil % 5 'den daha az doludur.

Kapalı

- Güç adaptörü bağlı ve pil tamamen şarj olmuş.
- Bilgisayar pil ile çalışıyor ve pil %5 'den daha fazla doludur.
- Bilgisayar uyku modunda, hazırda bekliyor veya kapalı.

Güç ve pil durum ışığı arızaları gösteren sesli uyarı kodları ile birlikte sarı renkte yanıp söner.

Örneğin, belli bir aradan sonra güç ve pil durum ışığı sarı renkte iki kez belli bir aradan sonra yanıp söner, ve ardından belli bir aradan sonra beyaz renkte üç kez yanıp söner. Bu 2,3 modeli, bilgisayar belleğin veya RAM'ın tespit edilmediğini gösterecek şekilde kapanana kadar devam eder.

Aşağıdaki tabloda farklı güç ve pil durum ışığı desenleri ve her bir ışık deseninin belirttiği sorunlar gösterilmektedir.

Tablo 1. Işık modelleri

Işık modeli	Problem tanımı
2,1	CPU arızası
2,2	Sistem kartı: BIOS ve ROM hatası
2,3	Bellek veya RAM algılanmadı
2,4	Bellek veya RAM arızası
2,5	Geçersiz bellek takılı
2,6	Sistem kartı veya yonga seti hatası
2,7	LCD arızası
3,1	CMOS pil arızası
3,2	PCI ya da ekran kartı/yonga arızası
3,3	Kurtarma görüntüsü bulunamadı
3,4	Kurtarma görüntüsü bulundu ancak geçersiz

Kamera durum ışığı: Kameranın kullanımda olup olmadığını gösterir.

- Sabit beyaz - Kamera kullanılıyor.
- Kapalı - Kamera kullanımda değil.

Caps Lock durum ışığı: Caps Lock seçeneğinin etkin veya devre dışı olup olmadığını gösterir.

- Sabit beyaz - Caps Lock etkin.
- Kapalı - Caps Lock devre dışı.

Dell Gelişmiş Ön Yükleme Sistemi Değerlendirmesi (ePSA) tanılama 3.0

Daha fazla bilgi için bkz. [Dell EPSA Tanılama 3.0](#)

Şişmiş Lityum İyon pillerin taşınması

Çoğu dizüstü bilgisayarda olduğu gibi, Dell dizüstü bilgisayarlarda da Lityum iyon piller kullanılır. Lityum iyon pil türlerinden biri lityum iyon polimer pildir. Lityum iyon polimer piller son yıllarda popülerleşerek, müşterilerin artık daha ince form faktörü (özellikle ultra ince dizüstü bilgisayarlarda) ve daha uzun pil ömrü tercih etmesiyle elektronik sektöründe standart haline geldi. Şişen pil hücreleri, lityum iyon polimer pil teknolojisinde potansiyel olarak görülen bir durumdur.

Şişmiş bir pil, dizüstü bilgisayarın performansını etkileyebilir. Aygıt muhafazasında veya dahili bileşenlerde daha fazla hasar oluşmasını ve bozulmayı önlemek için pili şişen dizüstü bilgisayarı kullanmayı bırakın ve AC adaptörünün güç ile bağlantısını keserek pilin boşalmasını sağlayın.

Şişmiş piller kullanılmamalı ve değiştirilerek uygun şekilde atılmalıdır. Bir Dell yetkili servis teknisyeni tarafından değiştirme seçenekleri de dahil olmak üzere şişmiş bir pili geçerli garanti veya servis anlaşması koşulları altında değiştirme seçenekleri için Dell ürün desteğine başvurmanızı tavsiye ederiz.

Lityum iyon pilleri kullanma ve değiştirme ile ilgili yönergeler aşağıda verilmiştir:

- Lityum iyon pilleri kullanırken dikkatli olun.
- Pili sistemden çıkarmadan önce boşaltın. Pili boşaltmak için, AC adaptörünün fişini sistemden çıkarın ve sistemi yalnızca pil gücüyle çalıştırın. Güç düğmesine basıldığında sistem açılmazsa pil tamamen boşalmıştır.
- Pili ezmeyin, düşürmeyin, kesmeyin veya yabancı nesnelere delmeyin.
- Pili yüksek sıcaklıklara maruz bırakmayın veya pil paketlerini ve hücrelerini parçalara ayırmayın.
- Pilin yüzeyine basınç uygulamayın.
- Pili bükmeyin.
- Pili açmak için hiçbir türde araç kullanmayın
- Pil şişerek aygıtın içinde sıkıştırsa, pili delmek, bükmek veya ezmek tehlike oluşturabileceğinden pili yerinden çıkarmaya çalışmayın.
- Hasarlı veya şişmiş bir pili bir dizüstü bilgisayara yeniden monte etmeye çalışmayın.
- Garanti kapsamında bulunan şişmiş piller, nakliye düzenlemelerine uyulması için (Dell tarafından sağlanan) onaylı bir nakliye kutusunda Dell'e iade edilmelidir. Garanti kapsamında olmayan şişmiş piller, uygun bir geri dönüşüm merkezine atılmalıdır. Yardım ve daha fazla talimat için <https://www.dell.com/support> adresindeki Dell ürün desteğine başvurun.
- Dell markalı olmayan veya uyumsuz bir pilin kullanılması yangın veya patlama riskini artırabilir. Pili yalnızca Dell bilgisayarınızla birlikte çalışmak üzere tasarlanmış ve Dell'den satın alınmış uygun bir pille değiştirin. Bilgisayarınızda başka bir bilgisayarın pilini kullanmayın. Her zaman <https://www.dell.com> adresinden veya aksi Dell'den orijinal piller satın alın.



Lityum iyon piller eskime, şarj döngüsü sayısı veya yüksek ısıya maruz kalma gibi çeşitli nedenlerle şişebilir. Dizüstü bilgisayar pilinin performansını ve ömrünü artırma ve sorun oluşma olasılığını en aza indirme konularında daha fazla bilgi edinmek için bkz. [Dell Dizüstü Bilgisayar Pili - Sık Sorulan Sorular](#).

Yardım alma ve Dell'e başvurma

Kendi kendine yardım kaynakları

Bu çevrimiçi kendi kendine yardım kaynaklarını kullanarak Dell ürünleri ve hizmetleri hakkında bilgi ve yardım alabilirsiniz:

Tablo 2. Kendi kendine yardım kaynakları

Kendi kendine yardım kaynakları	Kaynak konumu
Dell ürün ve hizmetleri ile ilgili bilgiler	www.dell.com
My Dell	
İpuçları	
Desteğe Başvurun	Windows arama alanında, Contact Support yazın ve Enter tuşuna basın.
İşletim sistemi için çevrimiçi yardım	www.dell.com/support/windows www.dell.com/support/linux
Sorun giderme bilgileri, kullanım kılavuzları, kurulum talimatları, ürün özellikleri, teknik yardım blog'ları, sürücüler, yazılım güncelleştirmeleri, vb.	www.dell.com/support
Çeşitli bilgisayar sorunları için Dell bilgi bankası makaleleri.	<ol style="list-style-type: none"> https://www.dell.com/support/home/?app=knowledgebase adresine gidin. Arama kutusuna konuyu ya da anahtar kelimeyi yazın. İlgili makaleleri almak için Search (Ara) seçeneğine tıklayın.
Ürününüz hakkında aşağıdaki bilgileri öğrenin: <ul style="list-style-type: none"> • Ürün teknik özellikleri • İşletim sistemi • Ürününüzü kurma ve kullanma • Veri yedekleme • Sorun giderme ve tanılama • Fabrika ve sistem geri yükleme • BIOS bilgileri 	www.dell.com/support/manuals adresindeki <i>Ben ve Dell Bilgisayarım</i> bölümüne bakın. Ürününüzle ilgili <i>Me and My Dell</i> 'i (Ben ve Dell Bilgisayarım) bulmak için aşağıdakilerden birini kullanarak ürününüzü tanımlayın: <ul style="list-style-type: none"> • Ürünü Algıla seçeneğini belirleyin. • Ürünleri Görüntüle altındaki açılır menüden ürününüzü bulun. • Servis Etiket numarasını veya Ürün Kimliğini arama çubuğuna girin.

Dell'e Başvurma

Satış, teknik destek veya müşteri hizmetleri ile ilgili konularda Dell ile irtibat kurmak için www.dell.com/contactdell adresini ziyaret edin.

NOT: Bu hizmetlerin kullanılabilirliği ülkeye ve ürüne göre değişir ve bölgenizde bazı hizmetler verilemiyor olabilir.

NOT: Etkin bir İnternet bağlantınız yoksa, iletişim bilgilerini satın alım faturanızda, irsaliyede, fişte veya Dell ürün kataloğunda bulabilirsiniz.