

Inspiron 15 5510

Servicehåndbok

Merknader, forholdsregler og advarsler

 **MERK:** En MERKNAD inneholder viktig informasjon som hjelper deg med å bruke produktet ditt mer effektivt.

 **FORSIKTIG:** Angir enten potensiell fare for maskinvaren eller tap av data, og forteller hvordan du kan unngå problemet.

 **ADVARSEL:** En ADVARSEL angir potensiell fare for skade på eiendom, personskade eller død.

Innholdsfortegnelse

Kapittel 1: Arbeide inne i datamaskinen.....	6
Sikkerhetsopplysninger.....	6
Før du arbeider inne i datamaskinen.....	6
Beskyttelse mot elektrostatisk utladning (ESD).....	7
ESD feltservicesett.....	7
Transportere sensitive komponenter.....	8
Angi servicemodus.....	8
Etter at du har arbeidet inne i datamaskinen.....	8
Avslutt servicemodus.....	9
Kapittel 2: Klokkebatteri.....	10
Ta ut knappcellebatteriet.....	10
Sette inn knappcellebatteriet.....	11
Kapittel 3: Ta ut og sette inn komponenter.....	12
Anbefalte verktøy.....	12
Skrueliste.....	12
Hovedkomponenter for Inspiron 15 5510.....	13
Bunndeksel.....	15
Ta av basedekslet.....	15
Sette på basedekslet.....	16
Batteri.....	17
Forholdsregler for litium-ion-batteri.....	17
Ta ut 3-cellers batteri.....	18
Sette inn 3-cellersbatteriet.....	19
Ta ut 4-cellers batteri.....	19
Sette inn 4-cellersbatteriet.....	20
Batterikabel.....	21
Ta ut batterikabelen.....	21
Sette inn batterikabelen.....	22
Minnemodul.....	23
Ta ut minnemodulen.....	23
Sette inn minnemodulen.....	24
SSD-disk – M.2-spor 1.....	26
Ta ut 2230 SSD-disken fra M.2-spor 1.....	26
Sette inn 2230 SSD-disken i M.2-spor 1.....	26
Ta ut 2280 SSD-disken fra M.2-spor 1.....	27
Sette inn 2280 SSD-disken i M.2-spor 1.....	28
Sette inn monteringsbraketten for SSD-disken i M.2-spor 1.....	29
SSD-disk – M.2-spor 2.....	30
Ta ut 2230 SSD-disken fra M.2-spor 2.....	30
Sette inn 2230 SSD-disken i M.2-spor 2.....	32
Trådløskort.....	34
Ta ut trådløskortet.....	34

Sette inn trådløskortet.....	35
Vifte.....	36
Ta ut viften.....	36
Sette inn viften.....	37
Varmeavleder.....	38
Ta ut varmeavlederen.....	38
Sette inn varmeavlederen.....	39
I/O-kort.....	40
Ta ut I/O-kortet.....	40
Sette inn I/O-kortet.....	41
Høytalere.....	42
Ta ut høytalerne.....	42
Sette inn høytalerne.....	43
Pekeflate.....	44
Ta ut styreplaten.....	44
Sette inn styreplaten.....	45
Skjermenhet.....	46
Ta ut skjermenheten.....	46
Sette inn skjermenheten.....	48
Strømknapp med fingeravtrykksleser (ekstrautstyr).....	50
Ta ut strømknappen med fingeravtrykksleseren (ekstrautstyr).....	50
Sette inn strømknappen med fingeravtrykksleseren (ekstrautstyr).....	50
Hovedkort.....	51
Ta ut hovedkortet.....	51
Sette inn hovedkortet.....	54
Strømadapterport.....	58
Ta ut strømadapterporten.....	58
Sette inn strømadapterporten.....	59
Palm-rest and keyboard assembly (Håndleddstøtte og tastaturenheten).....	60
Ta ut håndleddsstøtten og tastaturenheten.....	60
Sette inn håndleddsstøtten og tastaturenheten.....	61

Kapittel 4: Drivere og nedlastinger.....63

Kapittel 5: Systemoppsett..... 64











Å gå inn i BIOS-installasjonsprogrammet.....	64
Navigeringstaster.....	64
Oppstartsrekkefølge.....	64
Meny for engangsoppstart.....	65
Alternativer for systemoppsett.....	65
System- og konfigurasjonspassord.....	73
Tildele et passord for systemoppsett.....	73
Slette eller endre et eksisterende passord for systemoppsett.....	74
Slette CMOS-innstillinger.....	74
Clearing BIOS (System Setup) and System passwords (Slette BIOS (Systemkonfigurasjon) og systempassord).....	74
Oppdatere BIOS.....	75
Oppdatering av BIOS i Windows.....	75
Oppdatering av BIOS ved hjelp av USB-disken i Windows.....	75
Oppdatering av BIOS i Linux og Ubuntu.....	75

Oppdatere BIOS fra F12-menyen for engangsoppstart.....	75
Kapittel 6: Feilsøking.....	77
Håndtering av oppsvulmede litium-ion-batterier.....	77
Finn service-ID-en eller ekspresservicekoden for Dell-datamaskinen.....	77
Alternativer for sikkerhetskopiering og gjenoppretting av medier.....	78
Lamper for systemdiagnostikk.....	78
SupportAssist-diagnostikk.....	79
Innbygd selvtest (BIST).....	79
M-BIST.....	79
Selvtest for innbygd LCD (BIST).....	80
Gjenoppretting av operativsystemet.....	80
WiFi power cycle (WiFi-strømsyklus).....	80
Lade ut gjenværende reststrøm (utfør hard tilbakestilling).....	81
Sanntidsklokke – tilbakestilling av RTC.....	81
Kapittel 7: Få hjelp og kontakte Dell.....	83

Arbeide inne i datamaskinen

Sikkerhetsopplysninger

Følg disse retningslinjene for sikkerhet for å beskytte datamaskinen mot mulig skade og verne om din egen sikkerhet. Med mindre noe annet blir angitt, forutsetter hver prosedyre i dette dokumentet at du har lest sikkerhetsinformasjonen som leveres med datamaskinen.

-  **ADVARSEL:** Les sikkerhetsinformasjonen som leveres med datamaskinen før du arbeider inne i datamaskinen. Hvis du vil ha mer informasjon om anbefalte fremgangsmåter, kan du gå til startsidene for lovbestemte krav på www.dell.com/regulatory_compliance.
-  **ADVARSEL:** Koble datamaskinen fra alle strømkilder før du åpner dekslet eller paneler til datamaskinen. Etter at du har avsluttet arbeidet inne i datamaskinen, setter du på alle deksler og paneler, og fester alle skruer før du kobler datamaskinen til en stikkontakt.
-  **FORSIKTIG:** Kontroller at arbeidsunderlaget er jevnt, tørt og rent for å unngå skade på datamaskinen.
-  **FORSIKTIG:** For å unngå skade på komponenter og kort, må du holde dem i kantene, og unngå å berøre pinner og kontakter.
-  **FORSIKTIG:** Du skal bare utføre feilsøking og reparasjoner som tillates eller anvises av Dells tekniske team. Skade forårsaket av servicearbeid som ikke er godkjent av Dell, dekkes ikke av garantien. Se sikkerhetsinstruksjonene som leveres med produktet eller på www.dell.com/regulatory_compliance.
-  **FORSIKTIG:** Sørg for at du er jordet ved å berøre en umalt metallflate, som for eksempel metallet på baksiden av datamaskinen, før du berører noe inne i datamaskinen. Berør en umalt metalloverflate med jevne mellomrom for å lade ut statisk elektrisitet som kan skade de interne komponentene under arbeidet.
-  **FORSIKTIG:** Når du kobler fra en kabel, må du trekke i kontakten eller i uttrekkstappen og ikke i selve kablet. Noen kabler har kontakter med låsetapper eller fingerskruer som du må løse før du kobler fra kablet. Når du kobler fra kablet, må de være jevnt justert for å unngå at du bøyer kontaktpinnene. Kontroller at portene og kontaktene er riktig plassert og justert når du kobler til kablet.
-  **FORSIKTIG:** Trykk inn og løs ut eventuelle kort fra mediekortleseren.
-  **FORSIKTIG:** Vær forsiktig når du håndterer litium-ion-batterier i bærbare PC-er. Oppsvulmete batterier må ikke brukes, og skal byttes ut og avhendes på riktig måte.
-  **MERK:** Fargen på datamaskinen og enkelte komponenter kan se annerledes ut enn i dette dokumentet.

Før du arbeider inne i datamaskinen

Om denne oppgaven

-  **MERK:** Bildene i dette dokumentet kan avvike fra datamaskinen din, og dette avhenger av konfigurasjonen du har bestilt.

Trinn

1. Lagre og lukk alle åpne filer og avslutt alle åpne programmer.
2. Slå av datamaskinen. Klikk på **Start** >  **Strøm** > **Slå av**.

-  **MERK:** Hvis du bruker et annet operativsystem, må du se dokumentasjonen til operativsystemet for å finne instruksjoner for hvordan du avslutter og slår av.

3. Koble datamaskinen og alt tilkoblet utstyr fra strømuttakene.
4. Koble fra alle tilkoblede nettverksenheter og perifert utstyr som tastatur, mus og skjerm fra datamaskinen.

 **FORSIKTIG: Når du skal koble fra en nettverkskabel, må du først koble kablet fra datamaskinen og deretter fra nettverksenheten.**

5. Fjern eventuelle minnekort og optiske plater fra datamaskinen.

Beskyttelse mot elektrostatisk utladning (ESD)

ESD er en stor bekymring når du håndterer elektroniske komponenter, spesielt følsomme komponenter som utvidelseskort, prosessorer, DIMM-moduler og hovedkort. Svært små ladninger kan skade kretser på måter som kanskje ikke åpenbart, og kan gi for eksempel midlertidige problemer eller forkortet levetid for produktet. Etter som bransjen jobber for lavere strømbehov og økt tetthet, er ESD-beskyttelse en stadig større bekymring.

På grunn av den økte tettheten i halvledere som brukes i de nyeste Dell-produktene, er følsomheten for statisk skade nå høyere enn i tidligere Dell-produkter. Derfor er en del tidligere godkjente metoder for håndtering av deler ikke lenger aktuelt.

To kjente typer av elektrostatisk utladning er katastrofale og midlertidige feil.

- **Katastrofale** – katastrofale feil står for omtrent 20 prosent av ESD-relaterte feil. Skaden fører til et umiddelbart og fullstendig tap av enhetens funksjonalitet. Et eksempel på katastrofal feil er en DIMM-modul som er utsatt for statisk støt og umiddelbart genererer et "No POST/No Video" (Ingen POST / ingen video)-symptom med en signalkode som avgis for manglende eller ikke funksjonelt minne.
- **Midlertidige** – midlertidige feil står for omtrent 80 prosent av ESD-relaterte feil. Det store antallet midlertidige feil betyr at skade som oppstår ikke umiddelbart oppdages størsteparten av tiden. DIMM-modulen utsettes for statisk støt, men springen bare svekkes og gir ikke umiddelbare symptomer relatert til skaden. Det kan ta opptil flere uker eller måneder å smelte den reduserte springen, og i mellomtiden kan det føre til redusert minneintegritet, midlertidige minnefeil osv.

En type skade som er vanskeligere å oppdage og feilsøke er en midlertidig feil (latent eller "såret" feil).

Utfør følgende trinn for å hindre ESD-skade:

- Bruk et kablet ESD-håndleddsband som er skikkelig jordat. Bruk av trådløse antistatiske bånd er ikke lenger tillatt, da de ikke gir tilstrekkelig beskyttelse. Det er ikke nok å berøre kabinettet før du håndterer deler, da det ikke sikrer tilstrekkelig ESD-beskyttelse på deler med økt følsomhet for ESD-skade.
- Håndter alle komponenter som er følsomme for statisk elektrisitet på et sted som er sikret mot statisk elektrisitet. Hvis det er mulig, bør du bruke antistatiske gulvmatter og antistatisk underlag på arbeidsbenken.
- Når du pakker ut en komponent som er følsom overfor statisk elektrisitet, må du ikke fjerne komponenten fra den antistatiske emballasjen før du er klar til å installere komponenten. Før du åpner den antistatiske emballasjen, må du passe på å utlade statisk elektrisitet fra kroppen.
- Før du transporterer en følsom komponent, må du plassere den i en antistatisk beholder eller et antistatisk pakkemateriale.

ESD feltservicesett

Det uovervåkede feltservicesettet er det mest brukte servicesettet. Hvert feltservicesett inkluderer tre hovedkomponenter: Antistatisk matte, håndleddstropp, og jordingsledning.

Komponenter i et ESD feltservicesett

Komponentene i et ESD feltservicesett er:

- **Antistatisk matte** – den antistatiske matten er elektrisk avledende, og delene kan plasseres på matten under serviceprosedyrene. Når du bruker en antistatisk matte, skal håndleddstroppen være tetsittende og jordingsledningen skal kobles til matten og bart metall på systemet som du arbeider med. Når dette er gjort på riktig måte, kan reservedelene tas opp av ESD-posen og plasseres direkte på matten. ESD-sensitive artikler kan plasseres trygt i hånden, på ESD-matten, i systemet, eller i vesken.
- **Håndleddstropp og jordingsledning** – håndleddstroppen og jordingsledningen kan være koblet enten direkte mellom håndleddet og bart metall på maskinvaren hvis det ikke er nødvendig med ESD-matte, eller koblet til antistatisk materiale for å beskytte maskinvaren som er plassert midlertidig på matten. Den fysiske tilkoblingen av håndleddstroppen og jordingsledningen mellom huden, ESD-matten og maskinvaren kalles jording. Bruk bare feltservicesett med håndleddstropp, matte og jordingsledning. Bruk aldri håndleddstropptester uten ledning. Vær alltid klar over at de innebygde ledningene i håndleddstroppen er utsatt for skader på grunn av av normal slitasje, og må regelmessig kontrolleres ved hjelp av en håndleddstropptester for å unngå utilsiktet skade på ESD-maskinvaren. Det anbefales å teste håndleddstroppen og jordingsledningen minst én gang per uke.
- **ESD håndleddstropptester** – ledningene inne i ESD-stroppen er utsatt for skader over tid. Når du bruker et uovervåket sett, er beste praksis å jevnlig teste stroppen før hver servicehenvendelse, og minst én gang per uke. En håndleddstropptester er den beste

metoden for å utføre denne testen. Hvis du ikke har din egen håndleddstropptester, kontakt ditt regionkontor. For å utføre testen, plugges du håndleddstroppens jordingsledning inn i testeren mens stroppen er festet rundt håndleddet og trykker på knappen for å teste. En grønn LED-lampe lyser hvis testen er vellykket og en rød LED-lampe lyser og det høres en alarm hvis testen er mislykket.

- **Isolatorelementer** – det er svært viktig å holde ESD-sensitive enheter, for eksempel varmeavlederens plastinnfatning borte fra de interne delene som er isolatorer og ofte svært strømførende.
- **Arbeidsmiljø** – før du tar i bruk ESD feltservicesett, må du vurdere situasjonen hos kunden. Bruk av settet for et servermiljø er forskjellig fra et stasjonært eller bærbart miljø. Servere er normalt installert i et kabinett i et datasenter, stasjonære PC-er eller bærbare PC-er er vanligvis plassert på skrivebord eller i båser på kontoret. Finn alltid et stort og flatt arbeidsområde som er ryddig og stort nok til å plassere ESD-settet og med ekstra plass til systemet som skal repareres. Arbeidsområdet bør også være fritt for isolatorer som kan forårsake en ESD-hendelse. På arbeidsområdet, bør isolatorer som isopor og annen plast alltid flyttes minst 12 tommer eller 30 centimeter bort fra sensitive deler før du fysisk håndterer maskinvarekomponenter
- **ESD-emballasje** – alle ESD-sensitive enheter må sendes og mottas i statisk sikker emballasje. Statisk beskyttede poser i metall er det beste. Du bør imidlertid alltid returnere den ødelagte delen i samme ESD-koffert og emballasje som ble brukt til den nye delen. ESD-posen bør brettes og tapes godt, og den samme isoporemballasjen skal brukes i originallesken som den nye delen ble sendt i. ESD-sensitive enheter bør bare fjernes fra emballasjen på et ESD-beskyttet arbeidsområde, og delene skal aldri plasseres på en ESD-pose fordi bare innsiden av posen er skjermet. Plasser alltid deler i hånden, på ESD-matten, i systemet eller i en antistatisk pose.
- **Transportere Sensitive komponenter** – når du skal transportere ESD-sensitive komponenter som for eksempel reservedeler eller deler som skal returneres til Dell, er det viktig å plassere disse delene i en antistatisk pose for sikker transport.

ESD-beskyttelse – sammendrag

Det anbefales at alle feltserviceteknikere bruker den tradisjonelle, kablede ESD-jordede håndleddstroppen og beskyttende antistatisk materiell hele tiden ved service på Dell-produkter. I tillegg er det viktig at teknikerne holder sensitive deler atskilt fra alle isolasjonsdeler ved service, og at de bruker antistatiske poser for transport av sensitive komponenter.

Transportere sensitive komponenter

Når du skal transportere ESD-sensitive komponenter, som for eksempel erstatningsdeler eller deler som skal returneres til Dell, er det avgjørende å plassere disse delene i antistatiske poser for sikker transport.

Angi servicemodus

Servicemodus gjør at brukerne kan slå av strømmen på datamaskinen umiddelbart, og utføre reparasjoner uten å koble batterikabelen fra hovedkortet.

Angi servicemodus

1. Slå av datamaskinen, og koble fra strømadapteren.
2. Hold nede ****-tasten på tastaturet, og trykk på strømknappen i tre sekunder til Dell-logoen vises på skjermen.
3. Trykk på hvilken som helst tast for å fortsette.
 - ⓘ **MERK:** Hvis strømadapteren ikke er koblet fra, vises en melding på skjermen som ber deg om å ta ut strømadapteren. Ta ut strømadapteren, og trykk deretter på en hvilken som helst tast for å fortsette fremgangsmåten for **servicemodus**.
 - ⓘ **MERK:** Fremgangsmåten for **servicemodus** hopper automatisk over følgende trinn hvis **eier-ID** for datamaskinen ikke er oppsatt på forhånd av produsenten.
4. Når meldingen klar til å fortsette vises på skjermen, trykker du på hvilken som helst tast for å fortsette. Datamaskinen avgir tre korte lydsignaler, og slår seg av umiddelbart.

Når datamaskinen er slått av, kan du utføre fremgangsmåtene for utskifting uten å koble batterikabelen fra hovedkortet.

Etter at du har arbeidet inne i datamaskinen

Om denne oppgaven

 **FORSIKTIG:** Hvis du lar løse skruer ligge igjen inne i datamaskinen din, kan dette skade datamaskinen slik at den ikke fungerer.

Trinn

1. Skru inn alle skruene, og kontroller at det ikke er noen løse skruer inne i datamaskinen.
2. Koble til alle eksterne enheter, perifert utstyr og kabler som ble koblet fra under arbeid med datamaskinen.
3. Sett inn alle mediekort, plater og andre deler som ble fjernet under arbeid med datamaskinen.
4. Koble til datamaskinen og alle tilkoblede enheter i strømuttakene.
5. Slå på datamaskinen.

Avslutt servicemodus

Servicemodus gjør at brukerne kan slå av strømmen til datamaskinen umiddelbart, og utføre reparasjoner uten å koble batterikabelen fra hovedkortet:

Slik avslutter du **servicemodus**:

1. Koble strømadapteren til strømadapterporten på datamaskinen.
2. Trykk på AV/PÅ-knappen for å slå på maskinen. Datamaskinen går automatisk tilbake til normal, fungerende modus.

Klokkebatteri

Ta ut knappcellebatteriet

⚠ FORSIKTIG: Datamaskinen inneholder et knappcellebatteri og krever kvalifiserte teknikere for å håndtere veiledning.

ⓘ MERK: Når du tar ut knappcellebatteriet, tilbakestilles BIOS-innstillingene til standard. Det anbefales at du noterer innstillingene for BIOS-innstillingene før du tar ut knappcellebatteriet.

Nødvendige forutsetninger

1. Følg fremgangsmåten i [Før du arbeider inne i datamaskinen](#).

⚠ FORSIKTIG: Når du tar ut knappcellebatteriet, nullstilles innstillingene for BIOS-oppsettapplikasjonen til standardinnstillingene. Det anbefales at du noterer BIOS-innstillingene før du tar ut knappcellebatteriet.

2. Angi [servicemodus](#).

3. Ta av [basedekselet](#).

Om denne oppgaven

Følgende bilder viser plasseringen av knappcellebatteriet, og gir en visuell fremstilling av fremgangsmåten for å ta det ut.

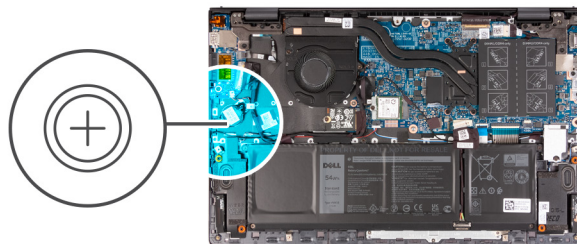

Trinn

1. Koble kabelen for knappcellebatteriet fra I/O-kortet.
2. Løsne knappcellebatteriet fra håndleddsstøtten og tastaturenheten.

Sette inn knappcellebatteriet

⚠ FORSIKTIG: Datamaskinen inneholder et knappcellebatteri og krever kvalifiserte teknikere for å håndtere veiledning.

i MERK: Når du tar ut knappcellebatteriet, tilbakestilles BIOS-innstillingene til standard. Det anbefales at du noterer innstillingene for BIOS-innstillingene før du tar ut knappcellebatteriet.

Nødvendige forutsetninger

Hvis du bytter ut en komponent, må du ta ut den eksisterende komponenten før du setter inn den nye komponenten.

Om denne oppgaven

Figuren viser plasseringen av knappcellebatteriet, og gir en visuell fremstilling av fremgangsmåten for å sette det inn.

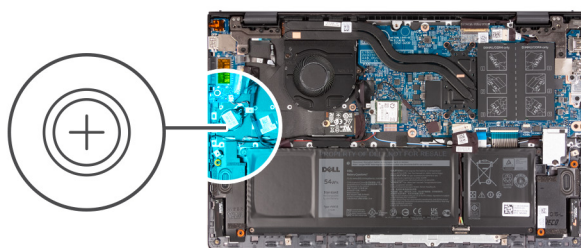

Trinn

1. Fest knappcellebatteriet til sporet på håndleddsstøtten og tastaturenheten.
2. Koble kabelen for knappcellebatteriet til I/O-kortet.

Neste trinn

1. Sett på [basedekslet](#).
2. Avslutt [servicemodus](#).
3. Følg fremgangsmåten i [Etter at du har arbeidet inne i datamaskinen](#).

Ta ut og sette inn komponenter

MERK: Bildene i dette dokumentet kan avvike fra datamaskinen din, og dette avhenger av konfigurasjonen du har bestilt.

Anbefalte verktøy

Veiledningene i dette dokumentet kan kreve at du bruker følgende verktøy:

- Philips skrutrekker nummer 0
- Plastspiss











Skrueliste

MERK: Det anbefales å notere skruetype, antall skruer og deretter plassere dem i en oppbevaringsboks for skruer når du fjerner skruer fra en komponent. Dette er for å sikre at du bruker riktig antall skruer og riktig skruetype når komponenten settes inn.







MERK: Enkelte datamaskiner har magnetiske overflater. Kontroller at skruene ikke er festet til slike overflater når du skifter ut en komponent.

MERK: Fargen på skruen kan variere etter konfigurasjonen som er bestilt.

Tabell 1. Skrueliste

Komponent	Skruetype	Antall	Bilde av skrue
Basedeksel	M2x7.5 – låseskruer	2	
Basedeksel	M2x4	7	
3-cellers batteri	M2x3	3	
4-cellers batteri	M2x3	4	
Trådløskort	M2x4	1	
SSD-disk – spor 1	M2x3	1	
SSD-disk – spor 2	M2x3	1	
Vifte	M2x3	2	
Hovedkort	M2x2	3	
USB Type-C-brakett	M2x4	2	

Tabell 1. Skrueliste (forts.)

Komponent	Skruetype	Antall	Bilde av skrue
Strømknapp med fingeravtrykksleser	M2x3	1	
I/O-kort	M2x3	1	
Styreplate	M1.6x2	3	
Styreplate	M2x1.8	2	
Strømadapterport	M2.5x4	2	
Skjermhengsler	M2.5x4	6	

Hovedkomponenter for Inspiron 15 5510

Følgende bilde viser hovedkomponenter for Inspiron 15 5510.

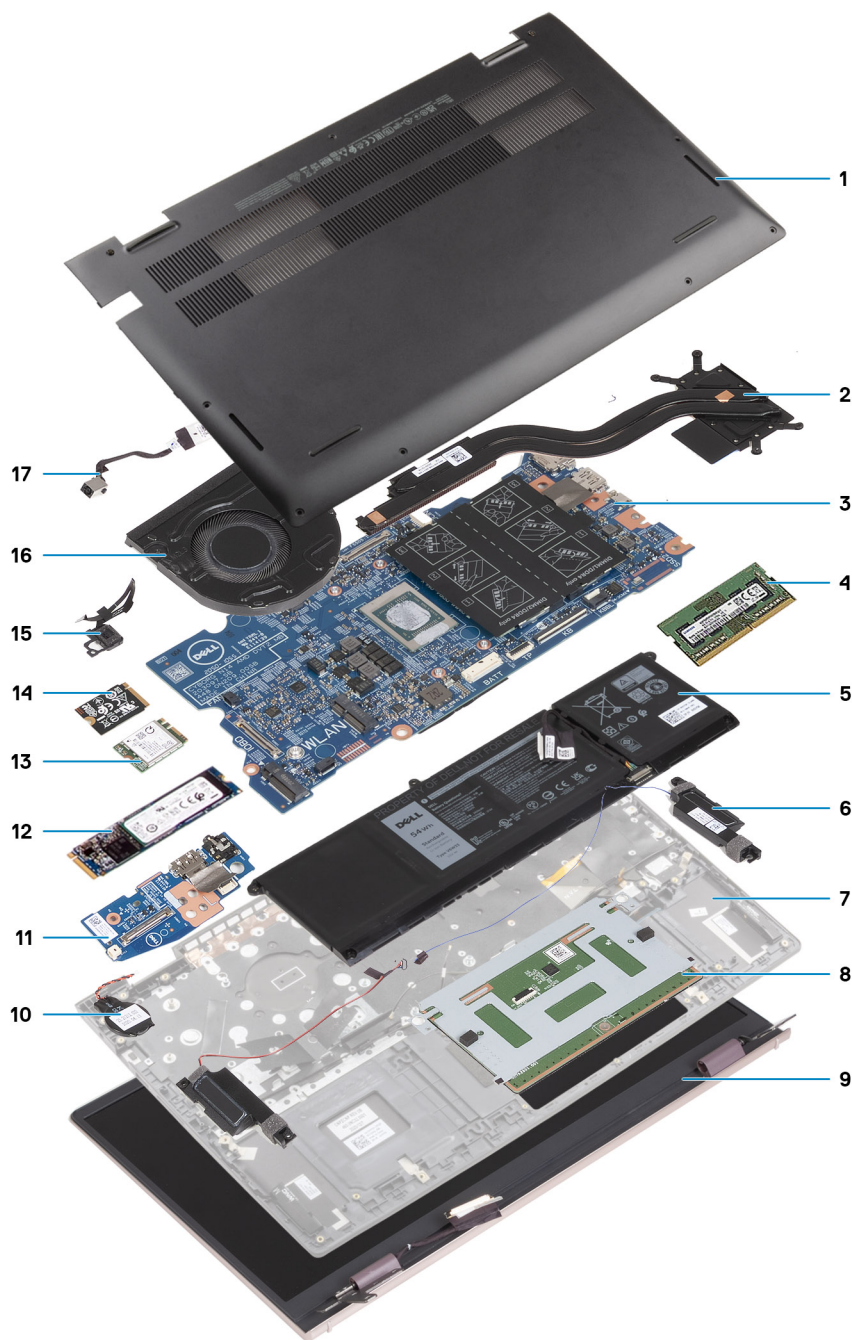

1. Basedeksel
2. Varmeavleder
3. Hovedkort
4. Minne
5. Batteri
6. Høyre høyttaler
7. Håndleddsstøtte og tastaturenhet
8. Styreplate
9. Skjermenhet
10. Knappcellebatteri
11. I/O-kort
12. M.2 2280 SSD-disk, hvis den er installert
13. Trådløskort
14. M.2 2230 SSD-disk, hvis den er installert
15. Strømknapp med fingeravtrykksleser (ekstrautstyr)

16. Vifte
17. Strømadapterport

MERK: Dell leverer en liste over komponenter og tilhørende delenummer for den opprinnelige systemkonfigurasjonen som er kjøpt. Disse delene er tilgjengelige i henhold til servicedekninger som kunden har kjøpt. Kontakt Dell-kundekontakten din for kjøpsalternativer.

Bunndeksel

Ta av basedekslet

Nødvendige forutsetninger

1. Følg fremgangsmåten i [Før du arbeider inne i datamaskinen](#).
2. Angi [servicemodus](#).

Om denne oppgaven

Følgende bilder viser plasseringen av basedekslet, og gir en visuell fremstilling av fremgangsmåten for å ta det av.

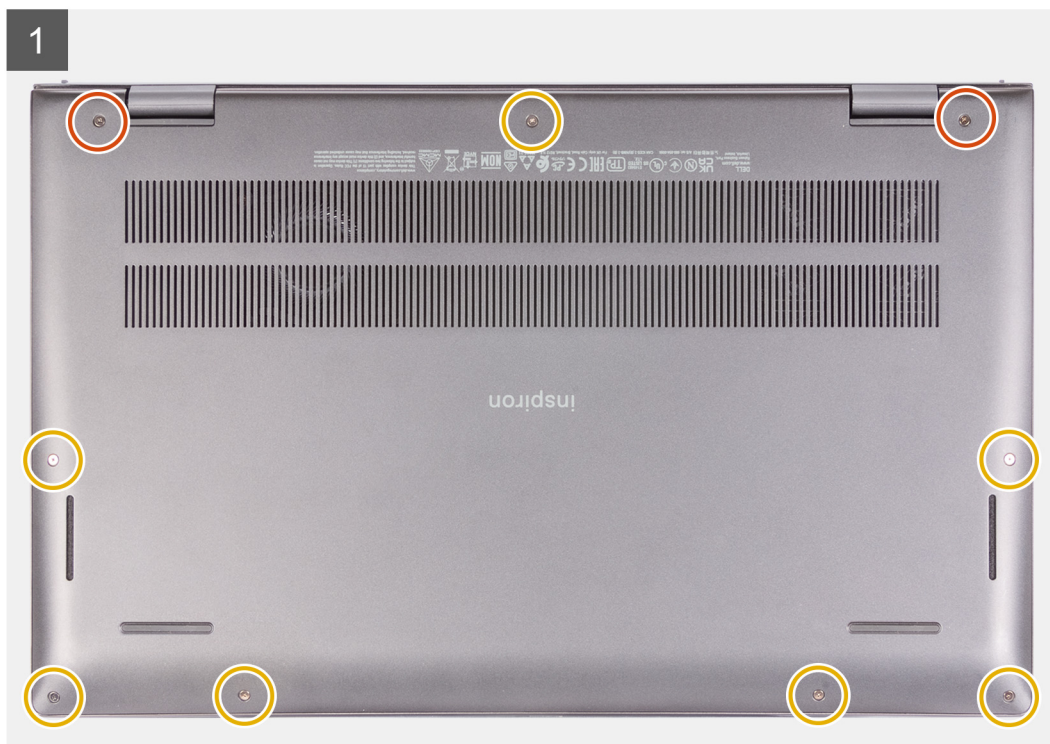
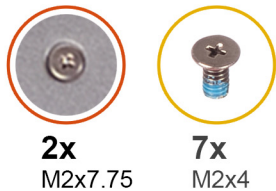

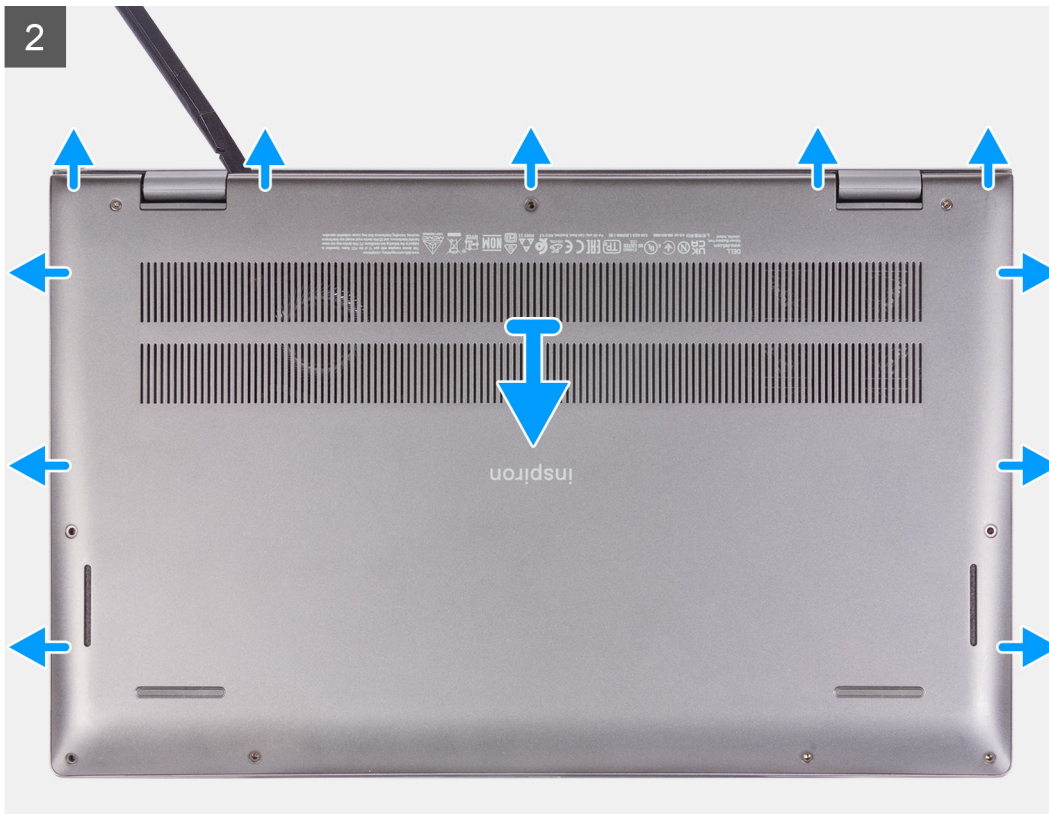

Trinn

1. Løsne de to (M2x7.75)-låseskruene som fester basedekslet til håndleddsstøtten og tastaturenheten.
2. Fest de sju (M2x4)-skruene som fester basedekslet til håndleddsstøtten og tastaturenheten.
3. Lirk basedekslet ved siden av skjermhengslene, og fortsett langs sidene for å åpne basedekslet ved hjelp av en plastspiss.
4. Løft basedekslet fra håndleddsstøtten og tastaturenheten.

Sette på basedekslet

Nødvendige forutsetninger

Hvis du setter inn en komponent, må du ta ut den eksisterende komponenten før du utfører installasjonsfremgangsmåten.

Om denne oppgaven

Følgende bilder viser plasseringen av basedekslet, og gir en visuell fremstilling av fremgangsmåten for å sette det på.

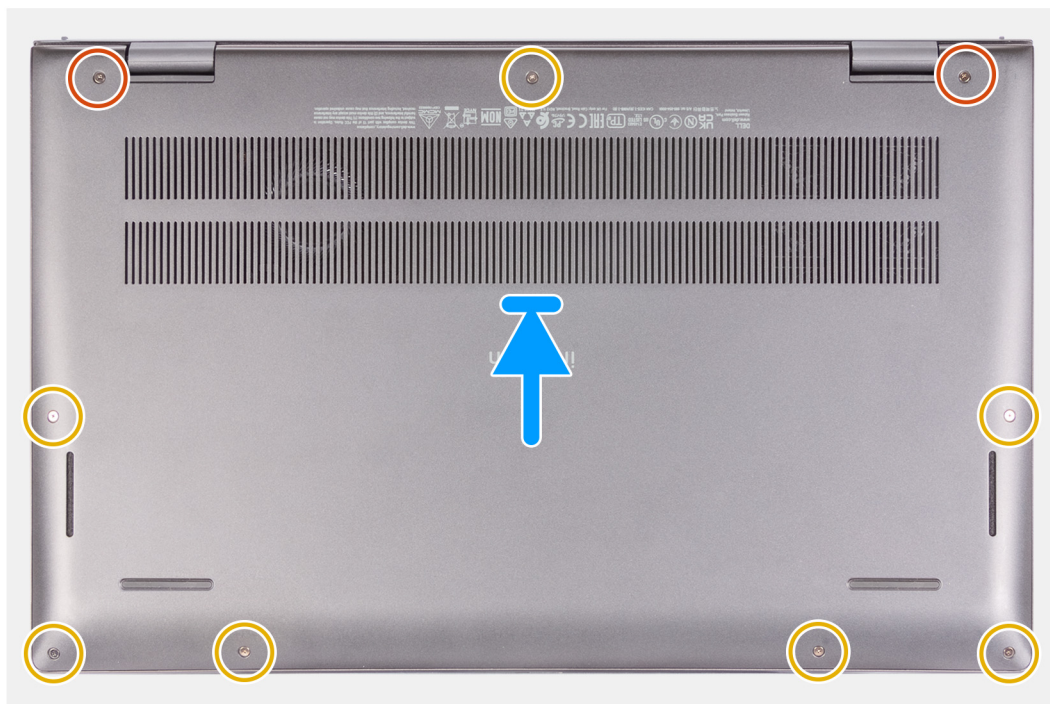
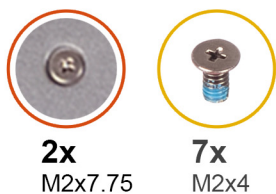

Trinn

1. Sett på basedekslet på toppen av håndleddsstøtten og tastaturenheten.
2. Juster skruerullene på basedekslet etter skruerullene på håndleddsstøtten og tastaturenheten, og klikk deretter basedekslet på plass.
3. Stram de to (M2x7.75)-låseskruene som fester basedekslet til håndleddsstøtten og tastaturenheten.
4. Fest de sju (M2x4)-skruene som fester basedekslet til håndleddsstøtten og tastaturenheten.

Neste trinn

1. Avslutt [servicemodus](#).
2. Følg fremgangsmåten i [Etter at du har arbeidet inne i datamaskinen](#).

Batteri

Forholdsregler for litium-ion-batteri

⚠ FORSIKTIG:

- Vær forsiktig når du håndterer litium-ion-batterier.
- Lad batteriet fullstendig før du tar det ut. Koble strømadapteren fra systemet, og bruk bare datamaskinen ved hjelp av batteristrøm – batteriet er fulladet når datamaskinen ikke lenger slår seg på når du trykker ned strømknappen.
- Ikke knus, slipp, ødelegg eller gjennombore batteriet ved bruk av fremmedlegemer.
- Ikke utsett batteriet for høye temperaturer, eller demontere batteripakker og celler.
- Ikke trykk på overflaten av batteriet.

- Ikke bøy batteriet.
- Ikke bruk verktøy av noe slag for å lirke på eller mot batteriet.
- Sørg for at du ikke mister eller forlegger skruene ved service av dette produktet for å forhindre utilsiktet punktering eller skade på batteriet og andre systemkomponenter.
- Hvis batteriet sitter fast i datamaskinen som et resultat av oppsvulming, må du ikke prøve å løsne batteriet, da punktering, bøying, eller knusing av et litium-ion-batteri kan være farlig. Kontakt Dell tekniske støtte for hjelp ved et slikt tilfelle. Gå til www.dell.com/contactdell.
- Kjøp alltid genuine batterier fra www.dell.com eller autoriserte Dell-partnere og videreforhandlere.
- Oppsvulmete batterier må ikke brukes, og skal byttes ut og avhendes på riktig måte. Hvis du vil ha retningslinjer for hvordan du håndterer og bytter ut litium-ion-batterier, kan du se [Håndtering av oppsvulmete litium-ion-batterier](#).

Ta ut 3-cellers batteri

Nødvendige forutsetninger

1. Følg fremgangsmåten i [Før du arbeider inne i datamaskinen](#).
2. Ta av [basedekslet](#).

Om denne oppgaven

Følgende bilde viser plasseringen av 3-cellers batteri (41 wattimer), og gir en visuell fremstilling av fremgangsmåten for å ta det ut.

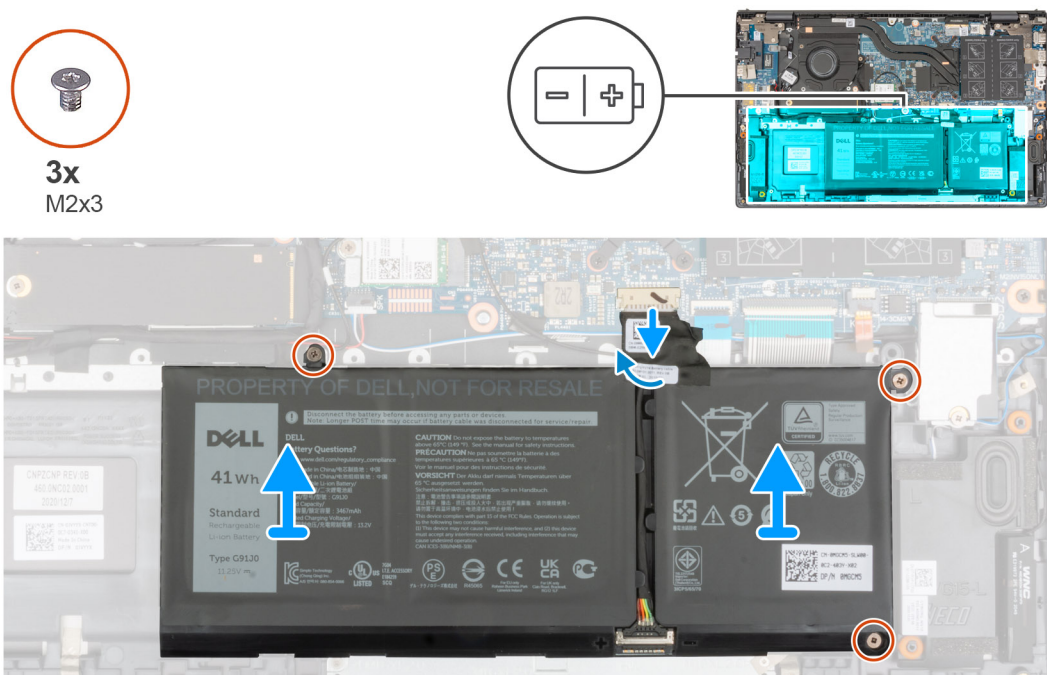

Trinn

1. Fjern tapen som fester batterikabelen til hovedkortet.
2. Koble batterikabelen fra hovedkortet.
3. Fjern de tre (M2x3)-skruene som fester 3-cellers batteri til håndleddsstøtten og tastaturenheten.
4. Løft 3-cellers batteri, sammen med kabelen, fra håndleddsstøtten og tastaturenheten.

Sette inn 3-cellersbatteriet

Nødvendige forutsetninger

Hvis du bytter en komponent, må du ta ut den eksisterende komponenten før du utfører fremgangsmåten for å sette inn den nye komponenten.

Om denne oppgaven

Følgende bilde viser plasseringen av 3-cellers batteri (41 wattimer), og gir en visuell fremstilling av fremgangsmåten for å sette det inn.



3x
M2x3

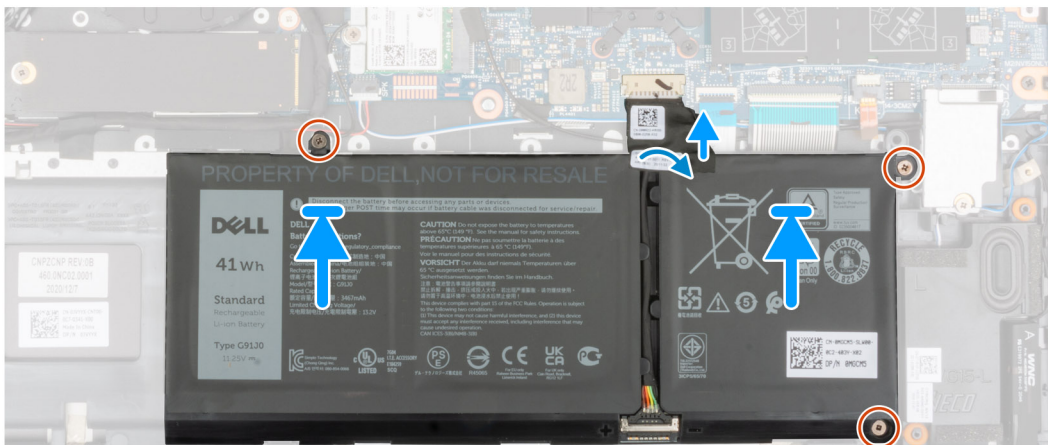
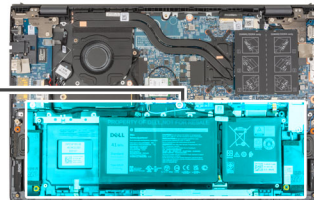
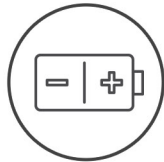

Trinn

1. Sett inn 3-cellersbatteriet på håndledsstøtten og tastaturenheten ved hjelp av justeringsstolpene.
2. Juster skruerhullene på 3-cellersbatteriet etter skruerhullene på håndledsstøtten og tastaturenheten.
3. Fjern de tre (M2x3)-skruene som fester 3-cellers batteri til håndledsstøtten og tastaturenheten.
4. Koble batterikabelen til hovedkortet.
5. Fest tapen som fester batterikabelen til hovedkortet.

Neste trinn

1. Sett på [basedekslet](#).
2. Følg fremgangsmåten i [Etter at du har arbeidet med datamaskinen](#).

Ta ut 4-cellers batteri

Nødvendige forutsetninger

1. Følg fremgangsmåten i [Før du arbeider inne i datamaskinen](#).
2. Ta av [basedekslet](#).

Om denne oppgaven

Følgende bilder viser plasseringen av 4-cellers batteri (54 wattimer), og gir en visuell fremstilling av fremgangsmåten for å ta det ut.



4x
M2x3

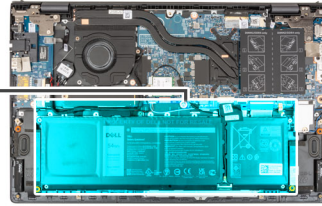
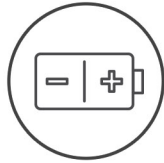

Trinn

1. Fjern tapen som fester batterikabelen til hovedkortet.
2. Koble batterikabelen fra hovedkortet.
3. Fjern de fire (M2x3)-skruene som fester 4-cellers batteri til håndledsstøtten og tastaturenheten.
4. Løft 4-cellers batteri, sammen med kabelen, fra håndledsstøtten og tastaturenheten.

Sette inn 4-cellersbatteriet

Nødvendige forutsetninger

Hvis du bytter en komponent, må du ta ut den eksisterende komponenten før du utfører fremgangsmåten for å sette inn den nye komponenten.

Om denne oppgaven

Følgende bilde viser plasseringen av 4-cellers batteri (54 wattimer), og gir en visuell fremstilling av fremgangsmåten for å sette det inn.



4x
M2x3

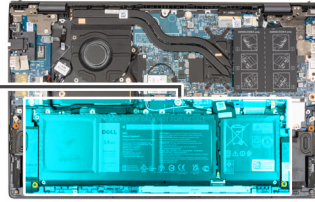
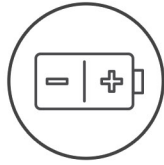

Trinn

1. Sett inn 4-cellersbatteriet på håndleddsstøtten og tastaturenheten ved hjelp av justeringsstolpene.
2. Juster skruerullene på 4-cellersbatteriet etter skruerullene på håndleddsstøtten og tastaturenheten.
3. Fest de fire (M2x3)-skruene som fester 4-cellers batteri til håndleddsstøtten og tastaturenheten.
4. Koble batterikabelen til hovedkortet.
5. Fest tapen som fester batterikabelen til hovedkortet.

Neste trinn

1. Sett på basedekslet.
2. Følg fremgangsmåten i [Etter at du har arbeidet med datamaskinen](#).

Batterikabel

Ta ut batterikabelen

Nødvendige forutsetninger

1. Følg fremgangsmåten i [Før du arbeider inne i datamaskinen](#).
2. Ta av [basedekslet](#).
3. Ta ut [3-cellers batteri](#) eller [4-cellers batteri](#), avhengig av hva som er aktuelt.

i **MERK:** Hvis batteriet er koblet fra hovedkortet for service, oppstår det en forsinkelse under oppstart av systemet, da systemet gjennomgår tilbakestilling av RTC-batteriet.

Om denne oppgaven

Følgende bilder viser plasseringen av batterikabelen, og gir en visuell fremstilling av fremgangsmåten for å ta den ut.

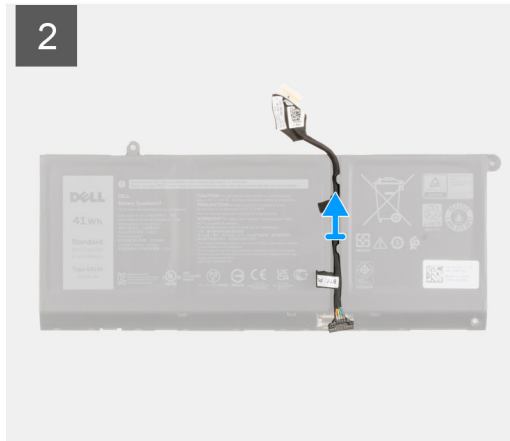
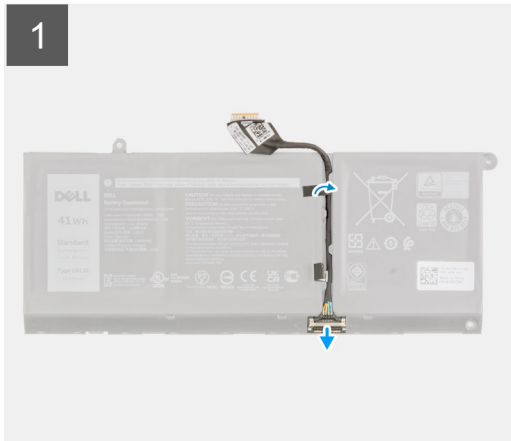

Trinn

1. Snu batteriet, og ta ut batterikabelen fra kabelføringene på batteriet.
2. Koble batterikabelen fra kontakten på batteriet.
3. Løft batterikabelen fra batteriet.

Sette inn batterikabelen

Nødvendige forutsetninger

Hvis du bytter en komponent, må du ta ut den eksisterende komponenten før du utfører fremgangsmåten for å sette inn den nye komponenten.

Om denne oppgaven

Følgende bilde viser plasseringen av batterikabelen og gir en visuell fremstilling av fremgangsmåten for å sette den inn.

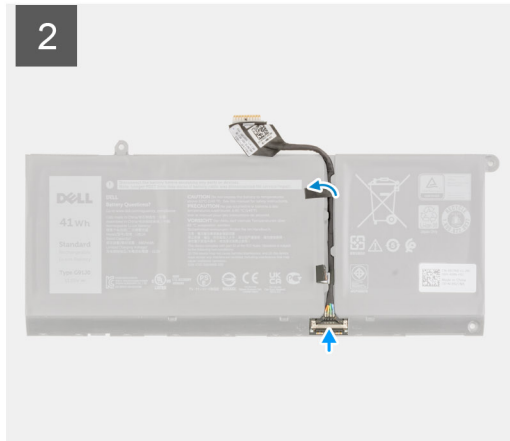
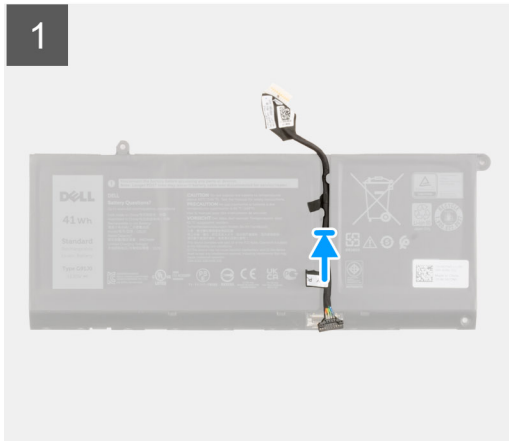

Trinn

1. Juster, og sett inn batterikabelen på batteriet.
2. Før batterikabelen gjennom kabelføringene på batteriet.
3. Koble batterikabelen til kontakten på batteriet.

Neste trinn

1. Sett inn [3-cellers batteri](#) eller [4-cellers batteri](#), avhengig av hva som er aktuelt.
2. Sett på [basedekslet](#).
3. Følg fremgangsmåten i [Etter at du har arbeidet med datamaskinen](#).

Minnemodul

Ta ut minnemodulen

Nødvendige forutsetninger

1. Følg fremgangsmåten i [Før du arbeider inne i datamaskinen](#).
2. Angi [servicemodus](#).
3. Ta av [basedekslet](#).

Om denne oppgaven

Følgende bilde viser plasseringen av minnemodulen, og gir en visuell fremstilling av fremgangsmåten for å ta den ut.

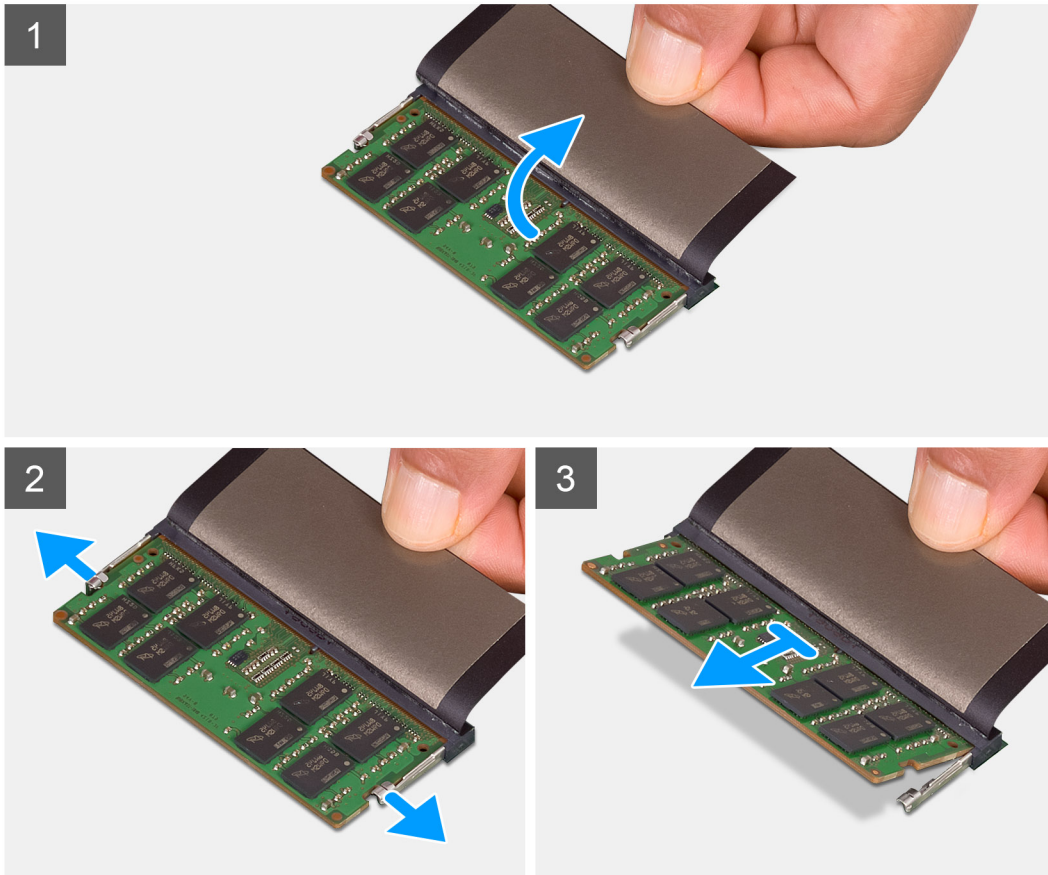
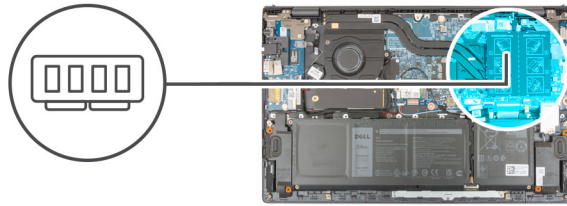

Trinn

1. Løft Mylar-tapen å få tilgang til modulen.
2. Trekk festklemmene fra begge sidene på minnemodulen ved hjelp av fingertuppene til minnemodulen spretter opp.
3. Ta ut minnemodulen fra minnemodulsporet.

i **MERK:** Gjenta trinn 1 til 3 for å ta ut alle andre minnemoduler som er installert på datamaskinen.

Sette inn minnemodulen

Nødvendige forutsetninger

Hvis du setter inn en komponent, må du ta ut den eksisterende komponenten før du utfører fremgangsmåten for å sette den inn.

Om denne oppgaven

Følgende bilde viser plasseringen av minnemodulen, og gir en visuell fremstilling av fremgangsmåten for å sette den inn.

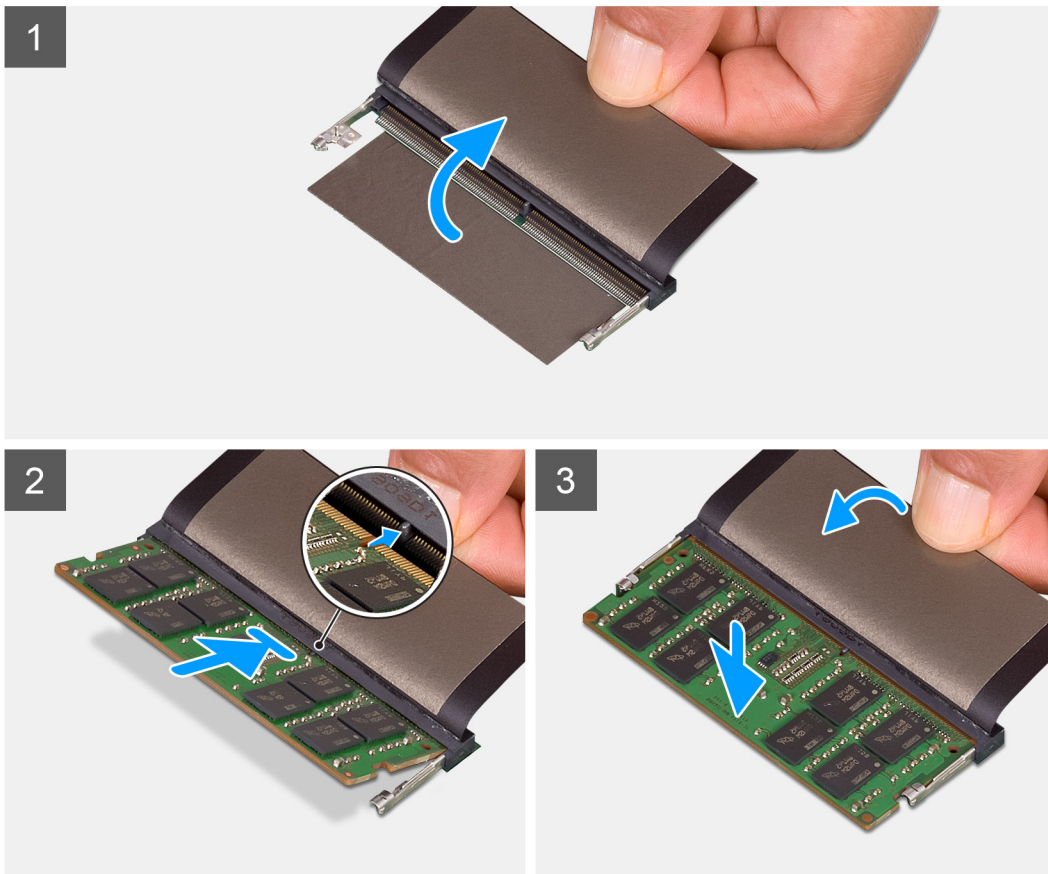
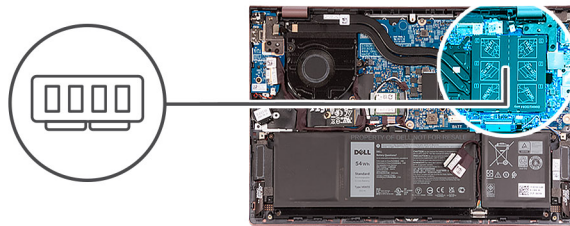

Trinn

1. Løft mylarteipen å få tilgang til minnemodulsporet.
2. Juster hakket på minnemodulen etter tappen på minnemodulsporet.
3. Skyv minnemodulen i vinkel inn i minnemodulsporet.
4. Trykk ned minnemodulen til den klikker på plass.

i **MERK:** Hvis du ikke hører et klikk, må du ta ut minnemodulen og sette den inn på nytt.

i **MERK:** Gjenta trinn 1 til 4 for eventuelt å sette inn andre minnemoduler i datamaskinen.

Neste trinn

1. Sett på [basedekslet](#).
2. Avslutt [servicemodus](#).
3. Følg fremgangsmåten i [Etter at du har arbeidet inne i datamaskinen](#).

SSD-disk – M.2-spor 1

Ta ut 2230 SSD-disken fra M.2-spor 1

Nødvendige forutsetninger

1. Følg fremgangsmåten i [Før du arbeider inne i datamaskinen](#).

MERK: SSD-diskene er skjøre. Vær forsiktig når du håndterer SSD-disken.

MERK: Ikke ta ut SSD-disken når datamaskinen er i hvilemodus eller er slått på for å unngå tap av data.

2. Angi [servicemodus](#).

3. Ta av [basedekslet](#).

Om denne oppgaven

MERK: Det kan det hende at datamaskinen støtter 2230 SSD-disken eller 2280 SSD-disken i M.2-spor 1, avhengig av konfigurasjonen som er bestilt.

MERK: Denne fremgangsmåten gjelder bare for datamaskiner som leveres med 2230 SSD-disken satt inn i M.2-spor 1.

Figuren viser plasseringen av 2230 SSD-disken som er satt inn i M.2-spor 1, og gir en visuell fremstilling av fremgangsmåten for å ta den ut.



1x
M2x3

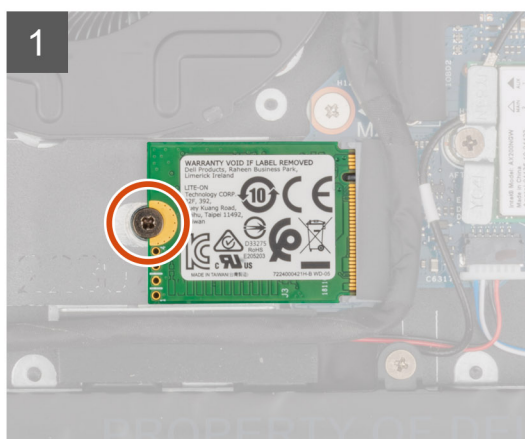
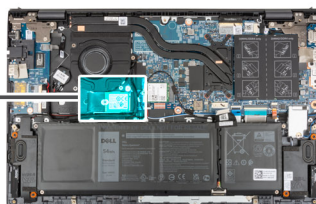

Trinn

1. Fjern den ene (M2x3)-skruen som fester 2230 SSD-disken til håndledsstøtten og tastaturenheten.

2. Skyv, og ta ut SSD-disken fra M.2-spor 1.

Sette inn 2230 SSD-disken i M.2-spor 1

Nødvendige forutsetninger

Hvis du setter inn en komponent, må du ta ut den eksisterende komponenten før du utfører fremgangsmåten for å sette den inn.

Om denne oppgaven

- MERK:** SSD-diskene er skjøre. Vær forsiktig når du håndterer SSD-disken.
- MERK:** Det kan det hende at datamaskinen støtter 2230 SSD-disken eller 2280 SSD-disken i M.2-spor 1, avhengig av konfigurasjonen som er bestilt.
- MERK:** Denne fremgangsmåten gjelder bare hvis du setter inn 2230 SSD-disken i M.2-spor 1.
- MERK:** Kontroller at monteringsbraketten er riktig plassert før du setter inn 2230 SSD-disken eller 2280 SSD-disken. Hvis du vil ha mer informasjon, kan du se [Sette inn monteringsbraketten for SSD-disken](#).

Følgende bilde viser plasseringen av 2230 SSD-disken som er satt inn i M.2-spor 1, og gir en visuell fremstilling av fremgangsmåten for å sette den inn.

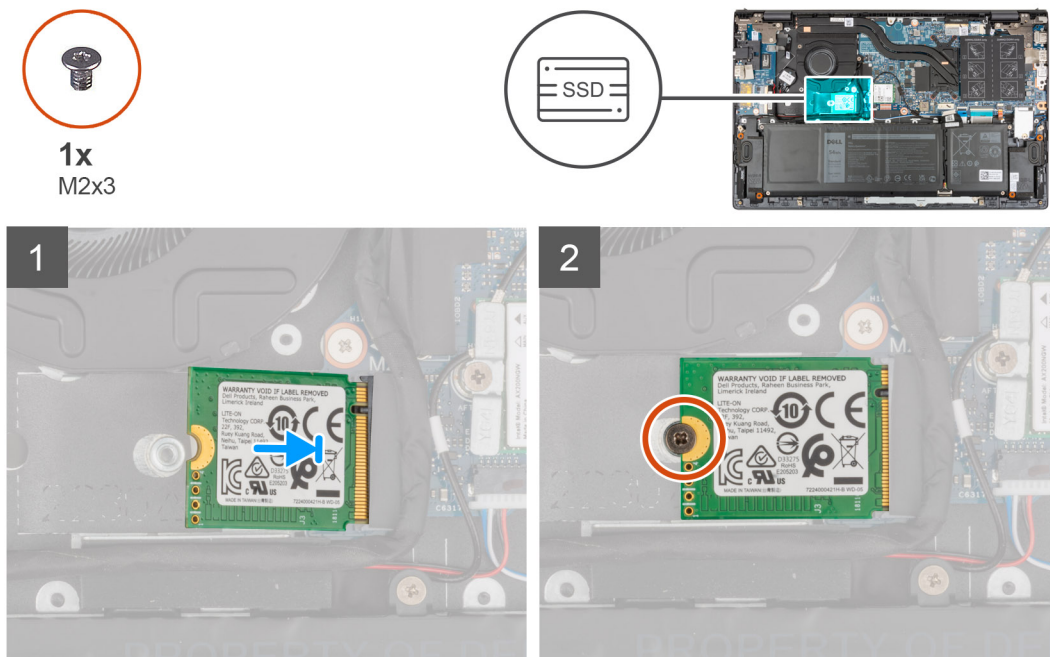

Trinn

1. Juster hakket på 2230 SSD-stasjonen etter tappen SSD-disksporet.
2. Skyv 2230 SSD-disken bestemt i vinkel inn i SSD-disksporet.
3. Juster skruhullet på SSD-disken etter skruhullet på håndledsstøtten og tastaturenheten.
4. Fest den ene (M2x3)-skruen som fester 2230 SSD-disken til håndledsstøtten og tastaturenheten.

Neste trinn

1. Sett på [basedekslet](#).
2. Avslutt [servicemodus](#).
3. Følg fremgangsmåten i [Etter at du har arbeidet inne i datamaskinen](#).

Ta ut 2280 SSD-disken fra M.2-spor 1

Nødvendige forutsetninger

1. Følg fremgangsmåten i [Før du arbeider inne i datamaskinen](#).
 - MERK:** SSD-diskene er skjøre. Vær forsiktig når du håndterer SSD-disken.
 - MERK:** Ikke ta ut SSD-disken når datamaskinen er i hvilemodus eller er slått på for å unngå tap av data.

2. Angi [servicemodus](#).
3. Ta av [basedekslet](#).

Om denne oppgaven

- MERK:** Det kan det hende at datamaskinen støtter 2280 SSD-disken eller 2230 SSD-disken i M.2-spor 1, avhengig av konfigurasjonen som er bestilt.
- MERK:** Denne fremgangsmåten gjelder bare for datamaskiner som leveres med 2280 SSD-disken satt inn i M.2-spor 1.

Følgende bilde viser plasseringen av 2280 SSD-disken som er satt inn i M.2-spor 1, og gir en visuell fremstilling av fremgangsmåten for å ta den ut.



1x
M2x3

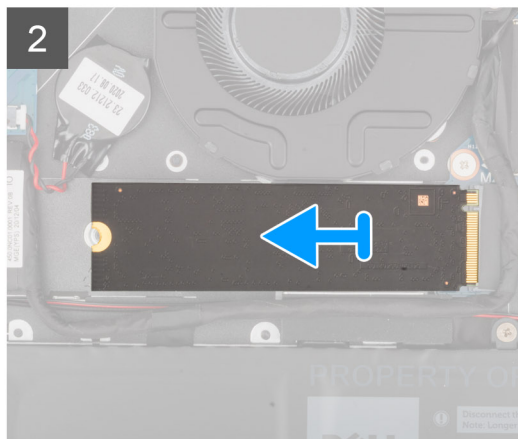
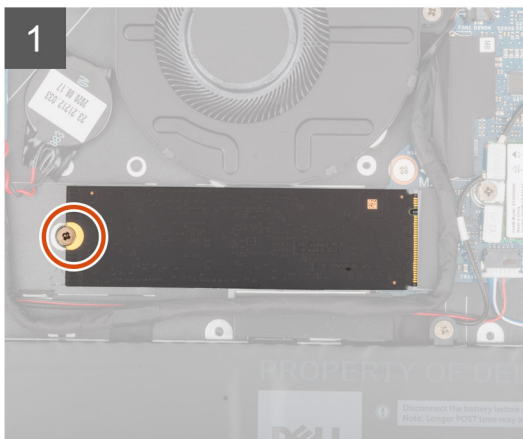
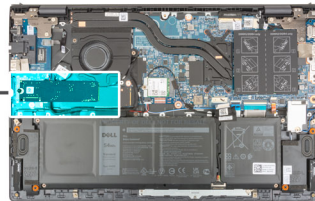

Trinn

1. Fjern den ene (M2x3)-skruen som fester SSD-disken til håndleddsstøtten og tastaturenheten.
2. Skyv, og ta ut 2280 SSD-disken fra M.2 SSD-disksporet på hovedkortet.

Sette inn 2280 SSD-disken i M.2-spor 1

Nødvendige forutsetninger

Hvis du setter inn en komponent, må du ta ut den eksisterende komponenten før du utfører fremgangsmåten for å sette den inn.

Om denne oppgaven

- MERK:** SSD-diskene er skjøre. Vær forsiktig når du håndterer SSD-disken.
- MERK:** Det kan det hende at datamaskinen støtter 2280 SSD-disken eller 2230 SSD-disken i M.2-spor 1, avhengig av konfigurasjonen som er bestilt.
- MERK:** Denne fremgangsmåten gjelder hvis du setter inn 2280 SSD-disken i M.2-spor 1.
- MERK:** Kontroller at monteringsbraketten er riktig plassert før du setter inn 2230 SSD-disken eller 2280 SSD-disken. Hvis du vil ha mer informasjon, kan du se [Sette inn monteringsbraketten for SSD-disken](#).

Følgende bilde viser plasseringen av 2280 SSD-disken som er satt inn i M.2-spor 1, og gir en visuell fremstilling av fremgangsmåten for å sette den inn.



1x
M2x3

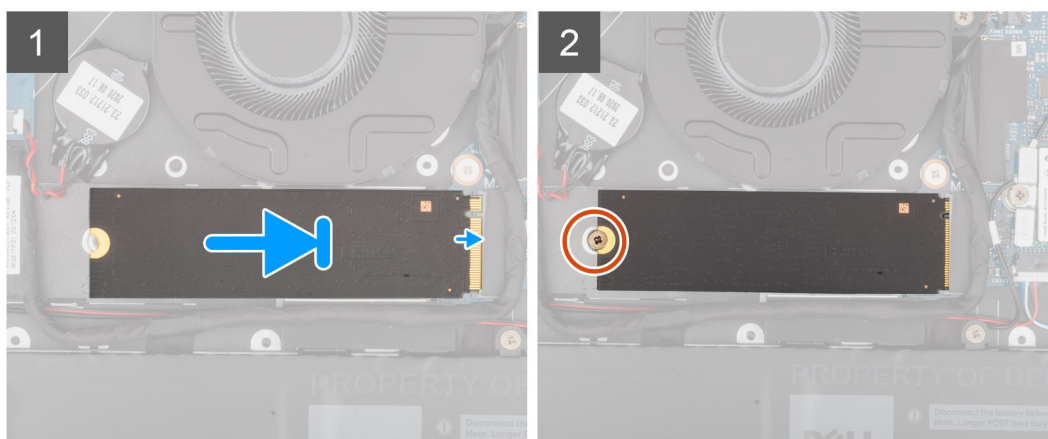
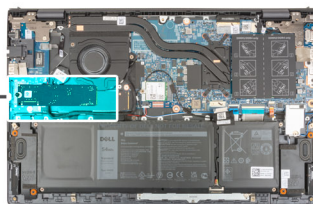

Trinn

1. Juster hakket på 2280 SSD-disken etter tappen på SSD-disksporet.
2. Skyv 2280 SSD-disken bestemt i vinkel inn i SSD-disksporet.
3. Juster skruetaket på SSD-disken etter skruetaket på håndleddsstøtten og tastaturenheten.
4. Fest den ene (M2x3)-skruen som fester 2280 SSD-disken til håndleddsstøtten og tastaturenheten.

Neste trinn

1. Sett på [basedekslet](#).
2. Avslutt [servicemodus](#).
3. Følg fremgangsmåten i [Etter at du har arbeidet inne i datamaskinen](#).

Sette inn monteringsbraketten for SSD-disken i M.2-spor 1

Om denne oppgaven

Følgende bilde gir en visuell fremstilling av fremgangsmåten for å sette inn monteringsbraketten for SSD-disken når du skifter ut M.2 2230 SSD-disken med M.2 2280 SSD-disken i M.2-spor 1.

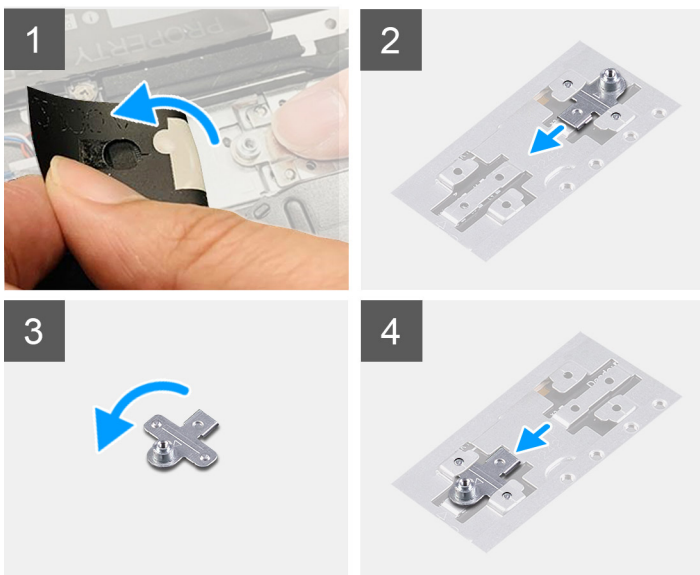

Følgende bilde gir en visuell fremstilling av fremgangsmåten for å sette inn monteringsbraketten for SSD-disken når du skifter ut M.2 2280 SSD-disken med M.2 2230 SSD-disken i M.2-spor 1.

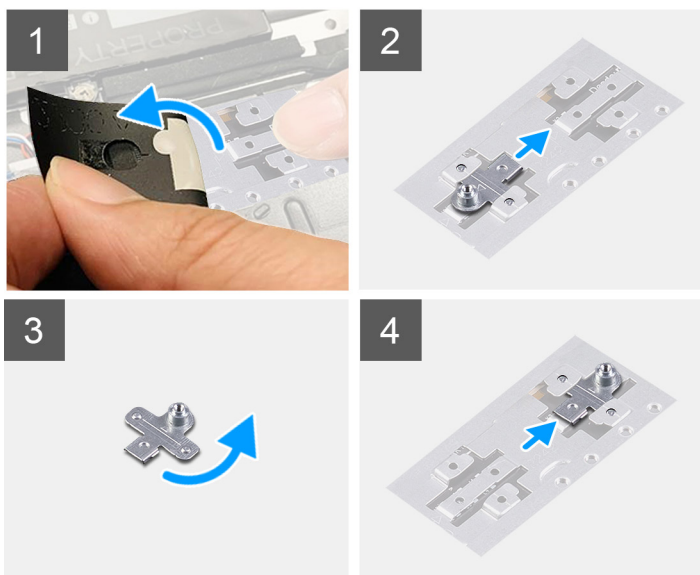

Trinn

1. Skyv, og ta ut monteringsbraketten for SSD-disken fra sporet for monteringsbraketten på håndleddsstøtten og tastaturenheten.
2. Drei monteringsbraketten for SSD-disken 180 grader.
3. Skyv monteringsbraketten for SSD-disken inn i monteringsporet på håndleddsstøtten og tastaturenheten.
4. Sett inn [2230 SSD-disken](#) eller [2280 SSD-disken](#), avhengig av hva som er aktuelt.

SSD-disk – M.2-spor 2

Ta ut 2230 SSD-disken fra M.2-spor 2

Nødvendige forutsetninger

 **MERK:** M.2-spor 2 støtter bare 2230 SSD-disken.

MERK: Denne fremgangsmåten gjelder bare for datamaskiner som leveres med 2230 SSD-disken satt inn i M.2-spor 2.

1. Følg fremgangsmåten i [Før du arbeider inne i datamaskinen](#).

MERK: SSD-diskene er skjøre. Vær forsiktig når du håndterer SSD-disken.

MERK: Ikke ta ut SSD-disken når datamaskinen er i hvilemodus eller er slått på for å unngå tap av data.

2. Angi [servicemodus](#).

3. Ta av [basedekslet](#).

Om denne oppgaven

Følgende bilde viser plasseringen av 2230 SSD-disken som er satt inn i M.2-spor 2, og gir en visuell fremstilling av fremgangsmåten for å ta den ut.



1x
M2x3

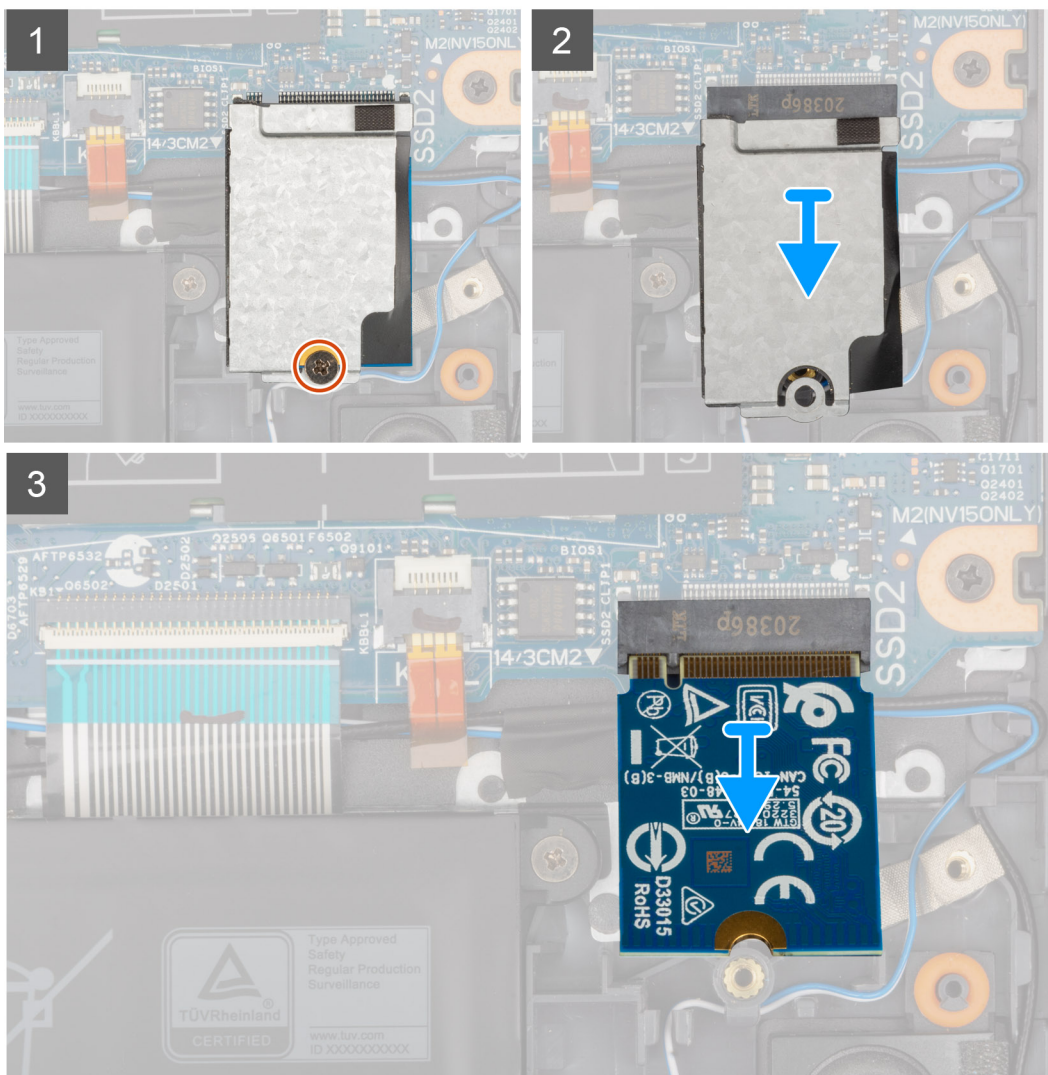

Trinn

1. Fjern den ene (M2x3)-skruen som fester varmevernet for SSD-disken og SSD-disken til håndleddsstøtten og tastaturenheten.
2. Skyv, og løft varmevernet for SSD-disken fra SSD-disken.
3. Skyv, og ta ut SSD-disken fra M.2-spor 2.

Sette inn 2230 SSD-disken i M.2-spor 2

Nødvendige forutsetninger

Hvis du setter inn en komponent, må du ta ut den eksisterende komponenten før du utfører fremgangsmåten for å sette den inn.

Om denne oppgaven

MERK: SSD-diskene er skjøre. Vær forsiktig når du håndterer SSD-disken.

MERK: M.2-spor 2 støtter bare 2230 SSD-disken.

MERK: Denne fremgangsmåten gjelder bare for datamaskiner som leveres med 2230 SSD-disken satt inn i M.2-spor 2.

Følgende bilde viser plasseringen av 2230 SSD-disken som er satt inn i M.2-spor 2, og gir en visuell fremstilling av fremgangsmåten for å sette den inn.



1x
M2x3

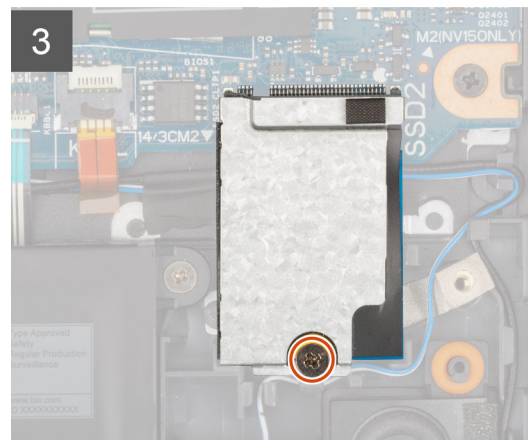
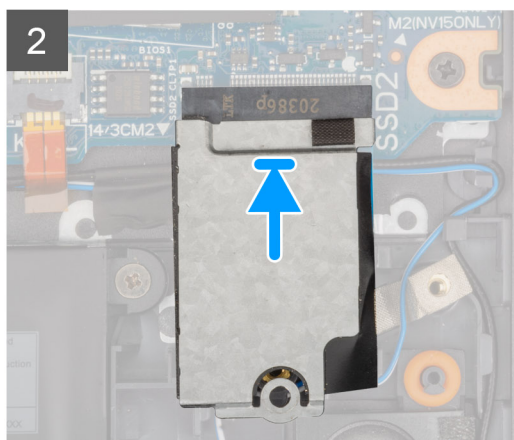
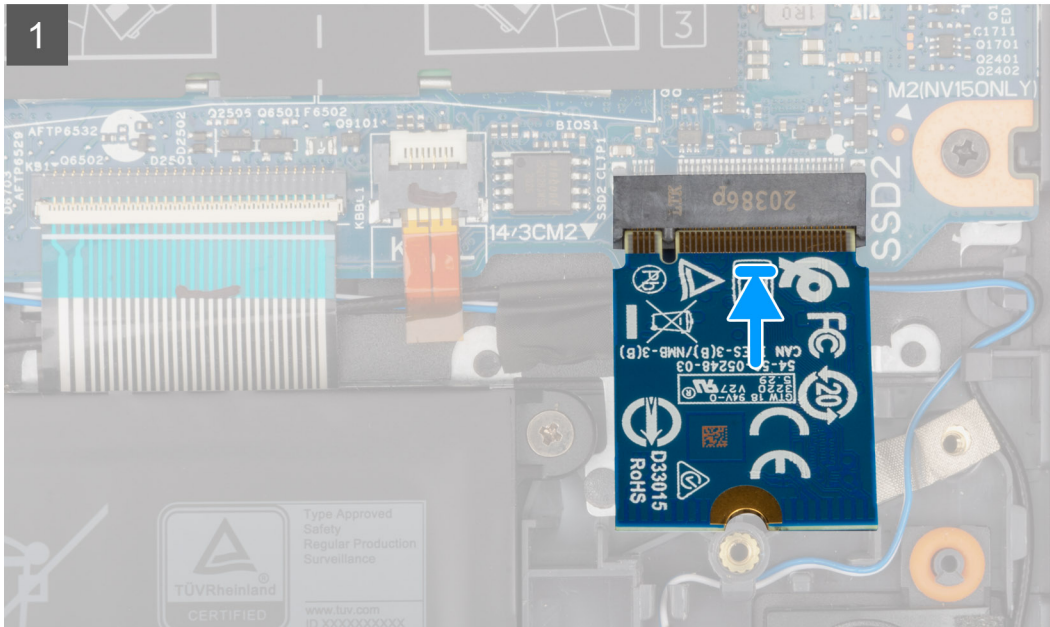
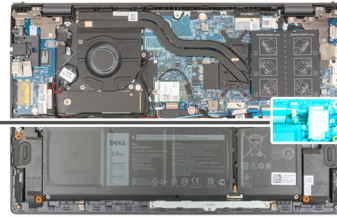

Trinn

1. Juster hakkene på 2230 SSD-disken etter tappene i M.2-spor 2 på hovedkortet.
2. Skyv 2230 SSD-disken inn i M.2-spor 2 på hovedkortet.
3. Sett varmevernet for SSD-disken på SSD-disken
4. Juster skruhullet på varmevernet for SSD-disken etter skruhullet på håndledsstøtten og tastaturenheten.
5. Fest den ene (M2x3)-skruen som fester varmevernet for SSD-disken og SSD-disken til håndledsstøtten og tastaturenheten.

Neste trinn

1. Sett på [basedekslet](#).
2. Avskutt [serviceservice](#).
3. Følg fremgangsmåten i [Etter at du har arbeidet inne i datamaskinen](#).

Trådløskort

Ta ut trådløskortet

Nødvendige forutsetninger

1. Følg fremgangsmåten i [Før du arbeider inne i datamaskinen](#).
2. Angi [servicemodus](#).
3. Ta av [basedekslet](#).

Om denne oppgaven

Følgende bilder viser plasseringen av trådløskortet, og gir en visuell fremstilling av fremgangsmåten for å ta det ut.



1x
M2x4

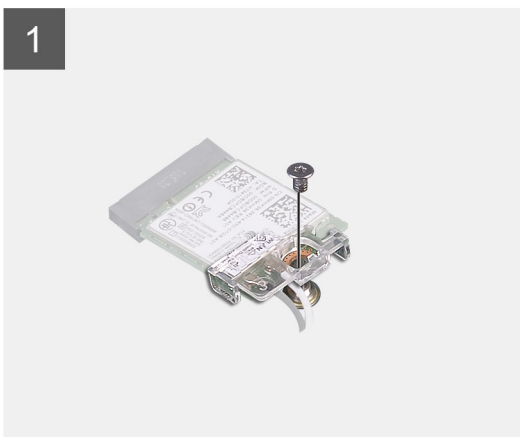

Trinn

1. Fjern den ene (M2x4)-skruen som fester trådløskortbraketten til trådløskortet og hovedkortet.
2. Ta ut trådløskortbraketten fra trådløskortet.
3. Koble antennekablene fra trådløskortet.
4. Skyv, og ta ut trådløskortet fra sporet på trådløskortet.

Sette inn trådløskortet

Nødvendige forutsetninger

Hvis du setter inn en komponent, må du ta ut den eksisterende komponenten før du utfører installasjonsfremgangsmåten.

Om denne oppgaven

Følgende bilde viser plasseringen av trådløskortet, og gir en visuell fremstilling av fremgangsmåten for å sette det inn.



1x
M2x4

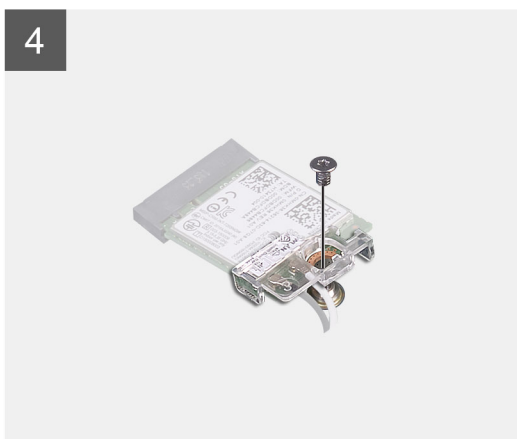

Trinn

1. Koble antennekablene til trådløskortet.

Følgende tabell inneholder fargeplanen for antennekabelen for trådløskortet som støttes av datamaskinen.

Tabell 2. Fargeplan for antennekabel

Kontakter på trådløskortet	Farge på antennekabel	Silkscreen-markering	
Hoved	Hvit	HOVED	△ (hvit trekant)
Hjelpeantenne	Svart	AUX	▲ (svart trekant)

2. Juster hakkene på trådløskortet etter tappene i sporet for trådløskortet på I/O-kortet.
3. Skyv, og sett trådløskortet i vinkel inn i sporet for trådløskortet på hovedkortet.
4. Juster skruerhullet på trådløskortbraketten etter skruerhullet på trådløskortet og hovedkortet.
5. Fest den ene (M2x4)-skruen som fester trådløskortbraketten til trådløskortet og hovedkortet.

Neste trinn

1. Sett på [basedekslet](#).
2. Avslutt [servicemodus](#).
3. Følg fremgangsmåten i [Etter at du har arbeidet inne i datamaskinen](#).

Vifte

Ta ut viften

Nødvendige forutsetninger

1. Følg fremgangsmåten i [Før du arbeider inne i datamaskinen](#).
2. Angi [servicemodus](#).
3. Ta av [basedekslet](#).

Om denne oppgaven

Følgende bilder viser plasseringen av viften, og gir en visuell fremstilling av fremgangsmåten for å ta den ut.



2x
M2x3

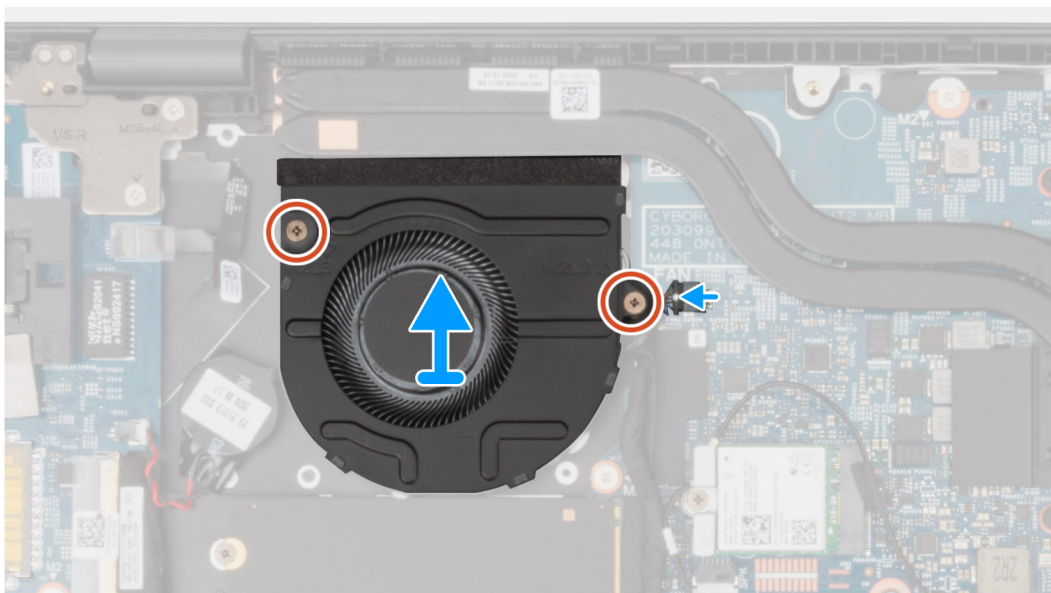
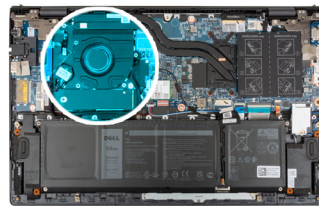

Trinn

1. Koble viftekabelen fra hovedkortet.
2. Fjern de to (M2x3)-skruene som fester viften til håndleddsstøtten og tastaturenheten.

3. Løft viften fra håndleddsstøtten og tastaturenheten.

Sette inn viften

Nødvendige forutsetninger

Hvis du setter inn en komponent, må du ta ut den eksisterende komponenten før du utfører installasjonsfremgangsmåten.

Om denne oppgaven

Følgende bilde viser plasseringen av viften, og gir en visuell fremstilling av fremgangsmåten for å sette det inn.



2x
M2x3

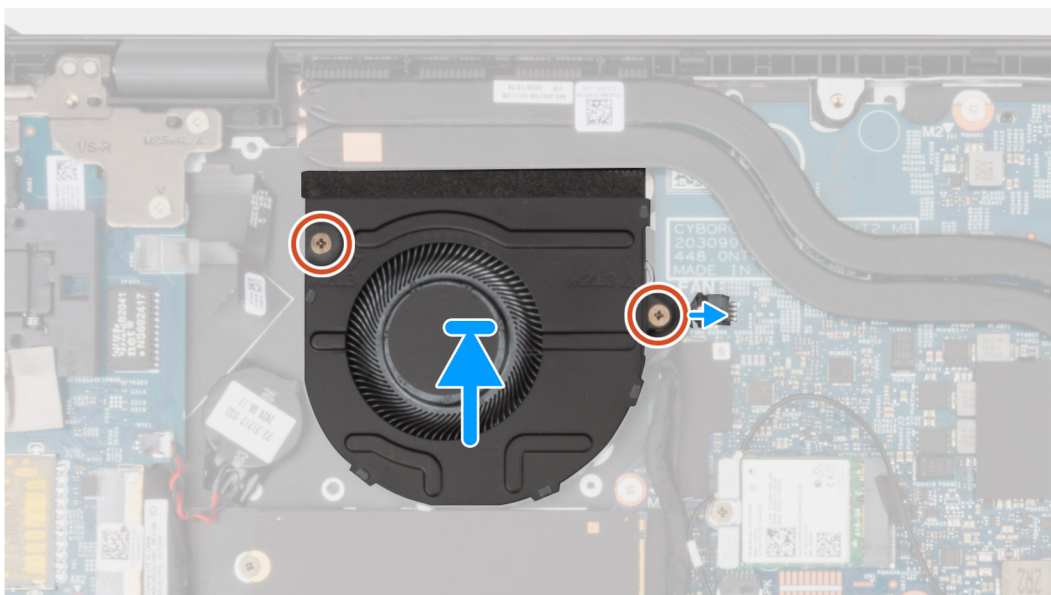
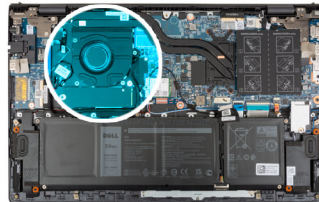

Trinn

1. Sett viften på håndleddsstøtten og tastaturenheten ved hjelp av justeringsstolpene.
2. Fest de to (M2x3)-skruene som fester viften til håndleddsstøtten og tastaturenheten.
3. Koble viftekabelen til hovedkortet.

Neste trinn

1. Sett på [basedekslet](#).
2. Avslutt [servicemodus](#).
3. Følg fremgangsmåten i [Etter at du har arbeidet inne i datamaskinen](#).

Varmeavleder

Ta ut varmeavlederen

Nødvendige forutsetninger

1. Følg fremgangsmåten i [Før du arbeider inne i datamaskinen](#).

 **FORSIKTIG:** Ikke berør varmeoverføringsområdene på varmeavlederen for at prosessoren skal avkjøles maksimalt. Olje fra huden din kan redusere varmeoverføringsegenskapene for kjølepastaen.

 **MERK:** Varmeavlederen kan bli varm ved normal drift. Vent til varmeavlederenheten er avkjølt før du berører den.

2. Angi [servicemodus](#).
3. Ta av [basedekslet](#).

Om denne oppgaven

Følgende bilder viser plasseringen av varmeavlederen, og gir en visuell fremstilling av fremgangsmåten for å ta den ut.



4x

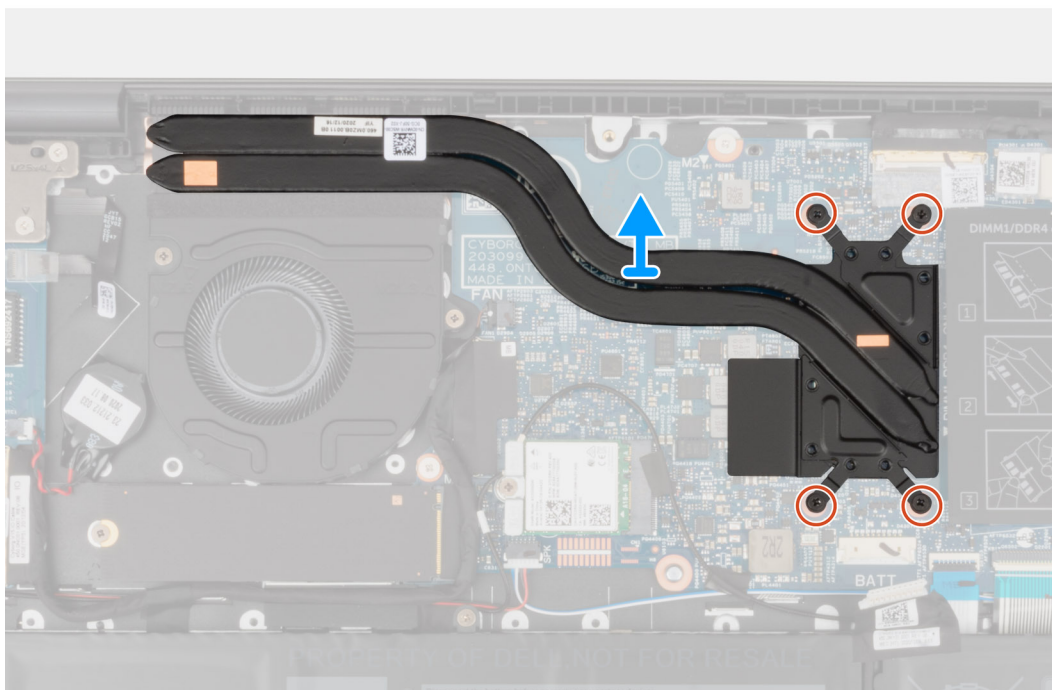
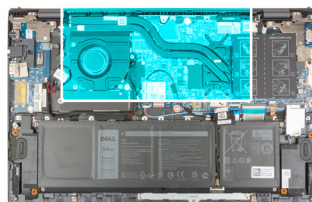

Trinn

1. Løsne i motsatt selvsiell rekkefølge (angitt på varmeavlederen) de fire festeskrueene som fester varmeavlederen til hovedkortet.
2. Løft varmeavlederen fra hovedkortet.

Sette inn varmeavlederen

Nødvendige forutsetninger

Hvis du setter inn en komponent, må du ta ut den eksisterende komponenten før du utfører installasjonsfremgangsmåten.

 **FORSIKTIG:** Feil justering av varmeavlederen kan forårsake skade på hovedkortet og prosessoren.

 **MERK:** Hvis du skifter ut enten hovedkortet eller varmeavlederen, må du bruke varmeputen eller kjølepastaen som fulgte med i settet for å sikre at du oppnår varmeledningsevne.

Om denne oppgaven

Følgende bilde viser plasseringen av varmeavlederen, og gir en visuell fremstilling av fremgangsmåten for å sette den inn.



4x

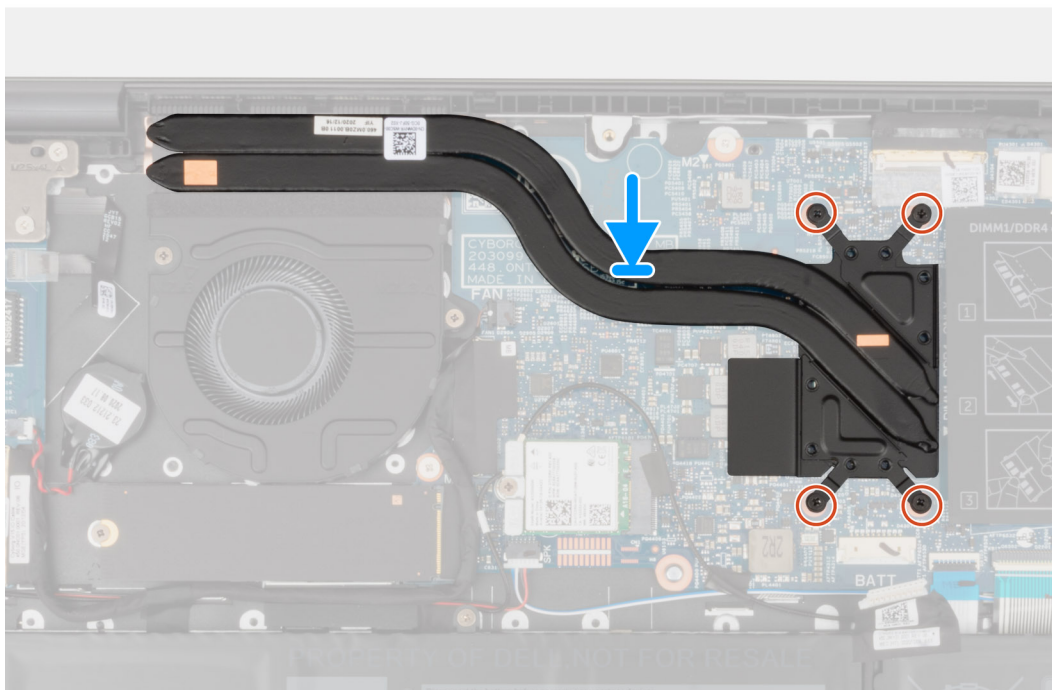
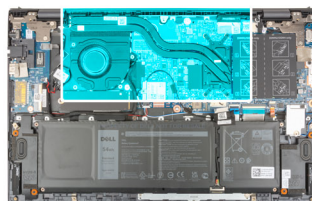

Trinn

1. Juster skru hullene på varmeavlederen etter skru hullene på hovedkortet.
2. Stram i sekvensiell rekkefølge, (angitt på varmeavlederen), de fire låseskruene som fester varmeavlederen til hovedkortet.

Neste trinn

1. Sett på basedekslet.
2. Avslutt [servicemodus](#).
3. Følg fremgangsmåten i [Etter at du har arbeidet inne i datamaskinen](#).

I/O-kort

Ta ut I/O-kortet

Nødvendige forutsetninger

1. Følg fremgangsmåten i [Før du arbeider inne i datamaskinen](#).
2. Angi [servicemodus](#).
3. Ta av [basedekslet](#).

Om denne oppgaven

Følgende bilder viser plasseringen av I/O-kortet, og gir en visuell fremstilling av fremgangsmåten for å ta det ut.

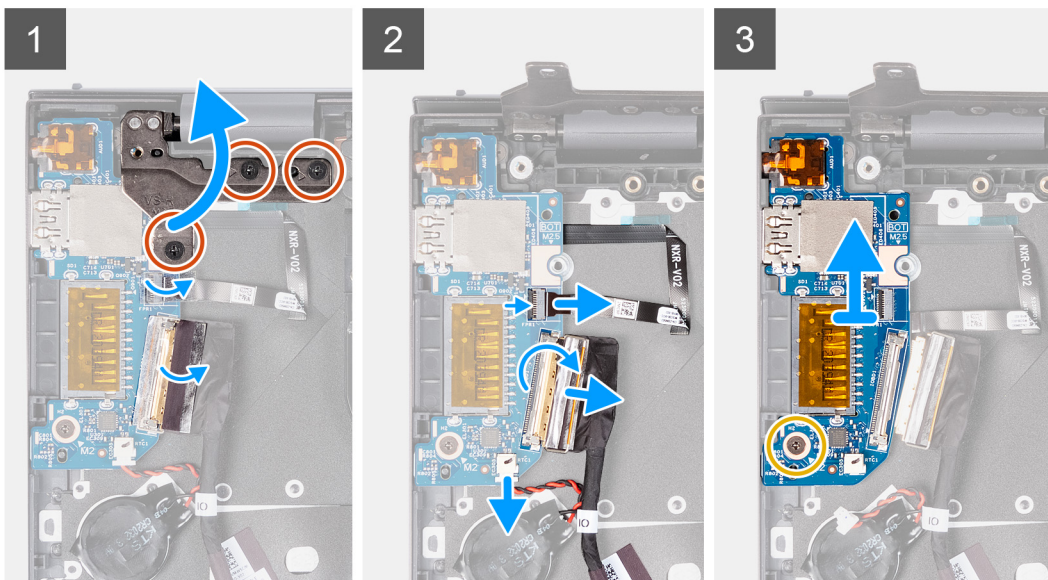
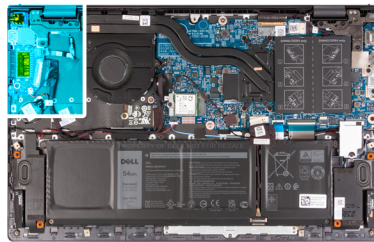

Trinn

1. Fjern de tre (M2.5x4)-skruene som fester venstre hengsel til håndleddsstøtten og tastaturenheten.
2. Åpne skjermhengselen i en vinkel på 90 grader.
3. Åpne låset, og koble kabelen for strømknappen med fingeravtrykksleseren fra I/O-kortet.
4. Koble kabelen for knappcellebatteriet fra I/O-kortet.
5. Løsne tapen som fester I/O-kortkabelen til I/O-kortet.
6. Åpne låset, og koble I/O-kortkabelen fra I/O-kortet.
7. Fjern den ene (M2x3)-skruen som fester I/O-kortet til håndleddsstøtten og tastaturenheten.
8. Løft I/O-kortet fra håndleddsstøtten og tastaturenheten.

Sette inn I/O-kortet

Nødvendige forutsetninger

Hvis du setter inn en komponent, må du ta ut den eksisterende komponenten før du utfører fremgangsmåten for å sette den inn.

Om denne oppgaven

Følgende bilde viser plasseringen av I/O-kortet, og gir en visuell fremstilling av fremgangsmåten for å sette det inn.

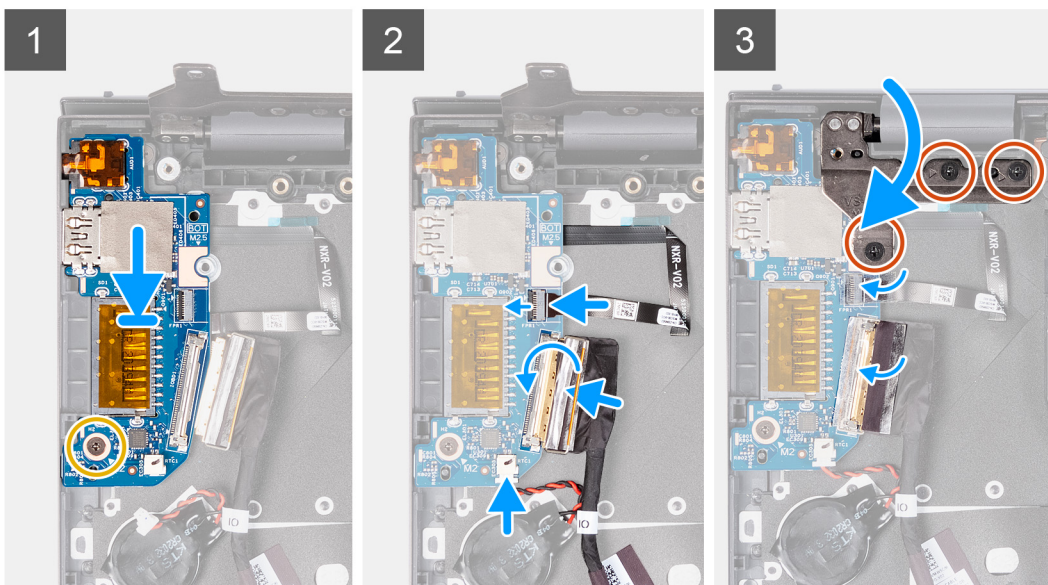
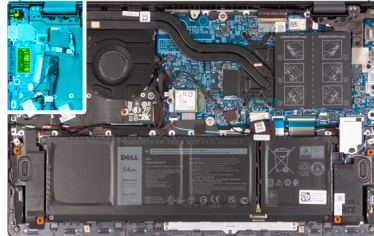

Trinn

1. Skyv I/O-kortet inn i sporene på håndleddsstøtten og tastaturenheten.
2. Juster skruetaket på I/O-kortet etter skruetaket på håndleddsstøtten og tastaturenheten.
3. Fest den ene (M2x3)-skruen som fester I/O-kortet til håndleddsstøtten og tastaturenheten.
4. Koble kabelen for strømknappen med fingeravtryksleseren (ekstrautstyr) inn i kontakten på I/O-kortet, og lukk låset som fester kabelen.
5. Koble kabelen for knappcellebatteriet til I/O-kortet.
6. Koble I/O-kortkabelen til I/O-kortet, og lukk låset som fester kabelen.
7. Fest tapen som fester I/O-kortkabelen til I/O-kortet.
8. Lukk venstre skjermhengsel.
9. Fest de tre (M2.5x4)-skruene som fester venstre skjermhengsel til håndleddsstøtten og tastaturenheten.

Neste trinn

1. Sett på [basedekslet](#).
2. Avslutt [servicemodus](#).
3. Følg fremgangsmåten i [Etter at du har arbeidet inne i datamaskinen](#).

Høytalere

Ta ut høytalerne

Nødvendige forutsetninger

1. Følg fremgangsmåten i [Før du arbeider inne i datamaskinen](#).
2. Angi [servicemodus](#).
3. Ta av [basedekslet](#).

Om denne oppgaven

Følgende bilder viser plasseringen av høytalerne, og gir en visuell fremstilling av fremgangsmåten for å ta de ut.

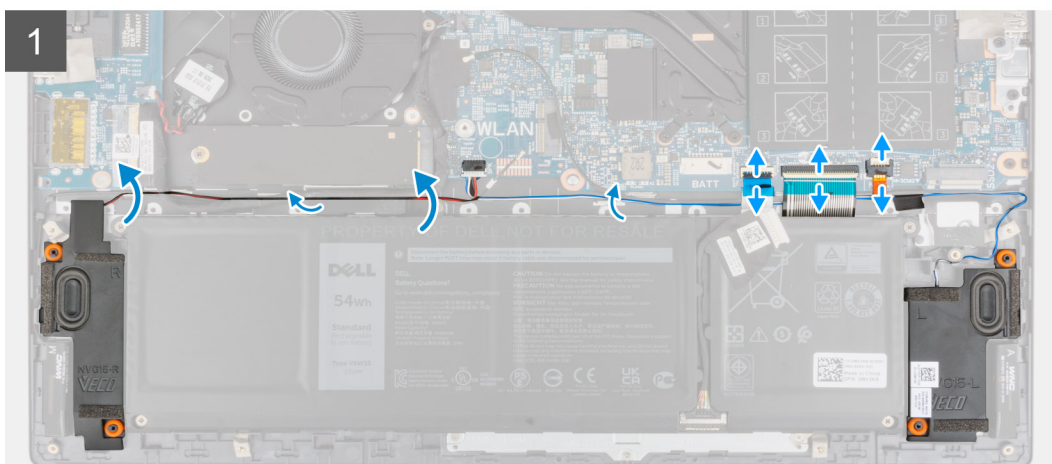
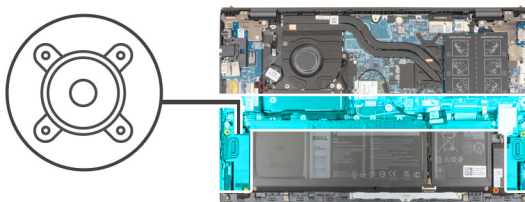

Trinn

1. Åpne låset, og koble kabelen for tastaturbakgrunnsbelysningen, tastaturkabelen og styreplatekabelen fra hovedkortet.

2. Merk deg føringen av høyttalerkabelen, og ta ut høyttalerkabelen fra kabelføringene på håndleddsstøtten og tastaturenheten.
3. Løsne tapen som fester høyttalerkabelen til håndleddsstøtten og tastaturenheten.
4. Koble høyttalerkabelen fra hovedkortet.
5. Løft høyttalerne, sammen med kabelen, fra håndleddsstøtten og tastaturenheten.

Sette inn høyttalerne

Nødvendige forutsetninger

Hvis du setter inn en komponent, må du ta ut den eksisterende komponenten før du utfører installasjonsfremgangsmåten.

Om denne oppgaven

Følgende bilde viser plasseringen av høyttaleren, og gir en visuell fremstilling av fremgangsmåten for å sette den inn.

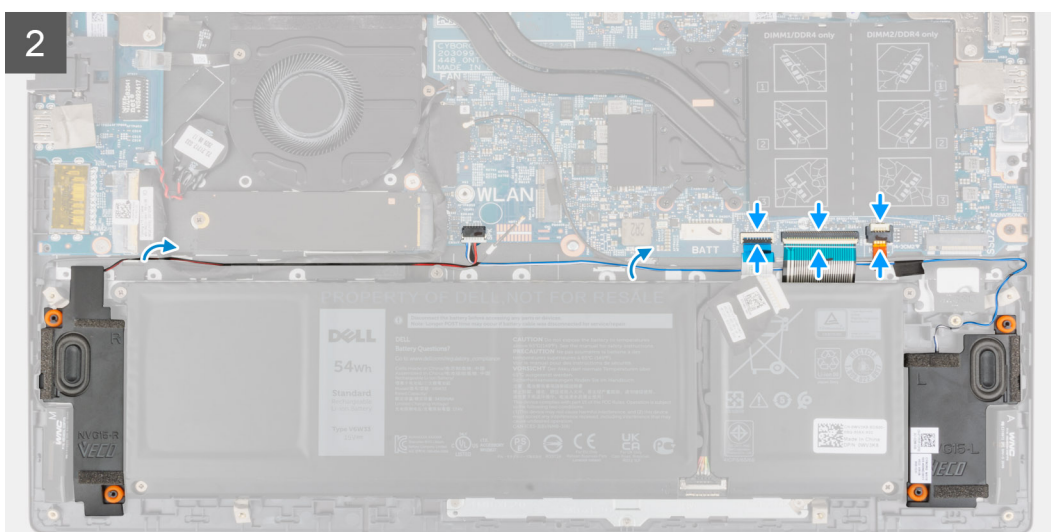
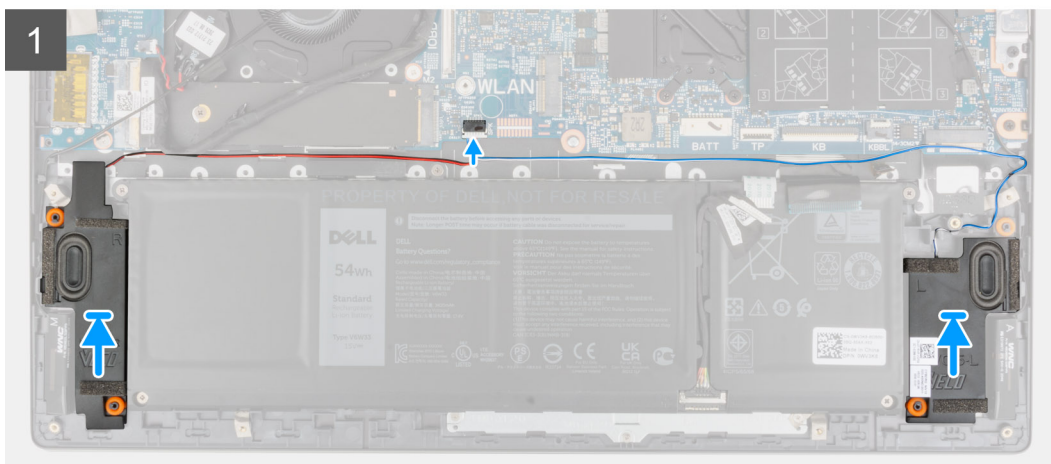
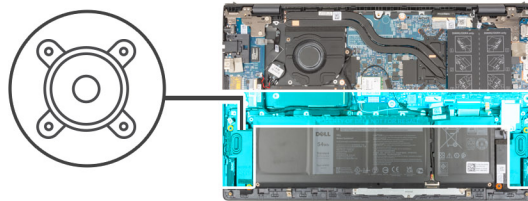

Trinn

1. Sett høyttalerne i sporene på håndleddsstøtten og tastaturenheten ved hjelp av justeringsstolpene og gummistroppene.

2. Koble høyttalerkabelen til hovedkortet.
3. Før høyttalerkabelen gjennom kabelføringene på håndleddsstøtten og tastaturenheten.
4. Koble kabelen for tastaturbakgrunnsbelysningen, tastaturkabelen og styreplatekabelen til kontaktene på hovedkortet, og lukk låset som fester kabelen.

Neste trinn

1. Sett på [basedekslet](#).
2. Avslutt [servicemodus](#).
3. Følg fremgangsmåten i [Etter at du har arbeidet inne i datamaskinen](#).

Pekeflate

Ta ut styreplaten

Nødvendige forutsetninger

1. Følg fremgangsmåten i [Før du arbeider inne i datamaskinen](#).
2. Ta av [basedekslet](#).
3. Ta ut [batteriet](#).

Om denne oppgaven

Følgende bilder viser plasseringen av styreplaten, og gir en visuell fremstilling av fremgangsmåten for å ta den ut.

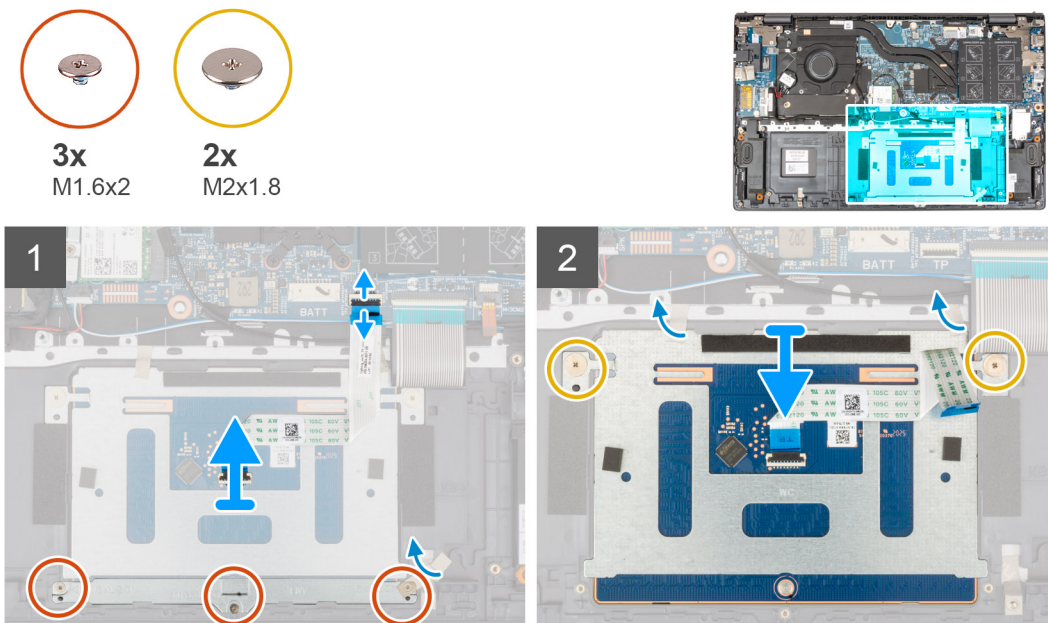

Trinn

1. Åpne låset, og koble styreplatekabelen fra hovedkortet.
2. Fjern de tre (M1.6x2)-skruene som fester styreplatebraketten til håndleddsstøtten og tastaturenheten.
3. Løsne tapen som fester styreplatebraketten til håndleddsstøtten og tastaturenheten.
4. Løft styreplatebraketten fra håndleddsstøtten og tastaturenheten.
5. Fjern de to (M2x1.8)-skruene som fester styreplaten til håndleddsstøtten og tastaturenheten.
6. Løsne tapen som fester styreplaten til håndleddsstøtten og tastaturenheten.
7. Løft styreplaten sammen med styreplatekabelen fra håndleddsstøtten og tastaturenheten.

Sette inn styreplaten

Nødvendige forutsetninger

Hvis du setter inn en komponent, må du ta ut den eksisterende komponenten før du utfører fremgangsmåten for å sette den inn.

Om denne oppgaven

Følgende bilde viser plasseringen av styreplaten, og gir en visuell fremstilling av fremgangsmåten for å sette den inn.

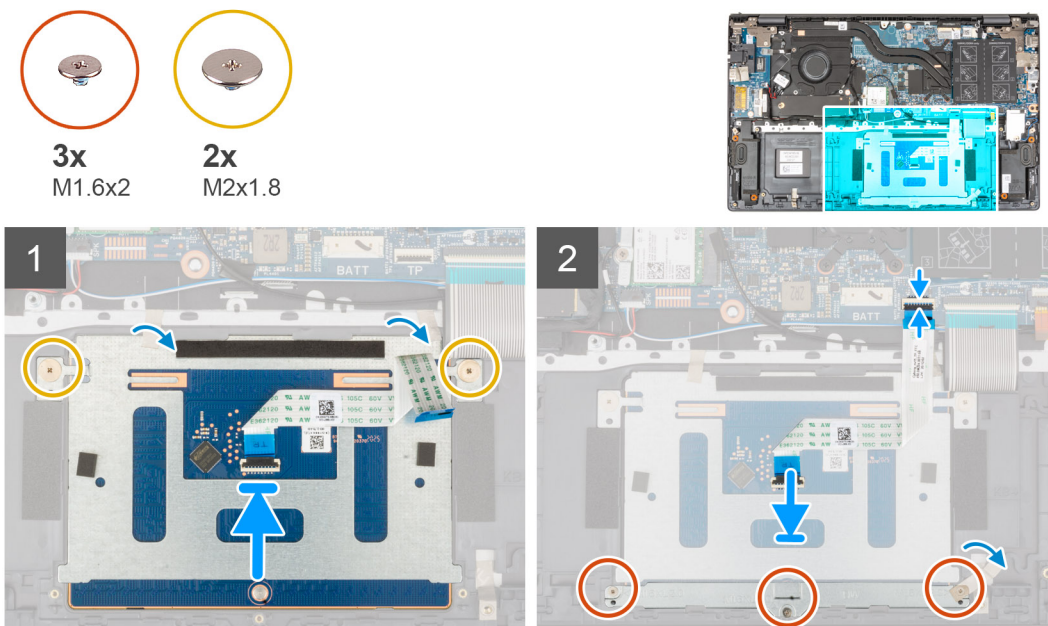

Trinn

1. Skyv styreplaten inn i sporet på håndledsstøtten og tastaturenheten.

i **MERK:** Snu datamaskinen opp ned, og åpne skjermen. Kontroller at styreplaten er jevnt justert langs alle fire sidene.

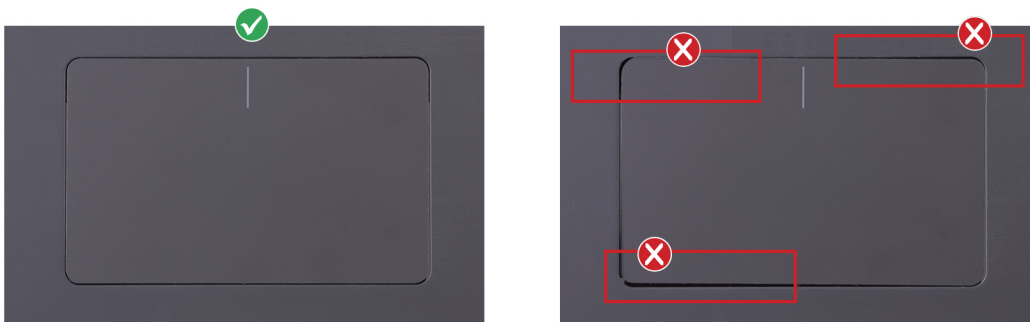

2. Fest de to (M2x1.8)-skruene som fester styreplaten til håndledsstøtten og tastaturenheten.
3. Fest tapen som fester styreplaten til håndledsstøtten og tastaturenheten.
4. Juster skrueshullene på styreplatebraketten etter skrueshullene på håndledsstøtten og tastaturenheten.
5. Fest de tre (M1.6x2)-skruene som fester styreplatebraketten til håndledsstøtten og tastaturenheten.
6. Fest tapen som fester styreplatebraketten til håndledsstøtten og tastaturenheten.
7. Skyv styreplatekabelen inn i kontakten på styreplaten, og lukk låsen som fester kabelen.

Neste trinn

1. Sett inn **3-cellers batteri** eller **4-cellers batteri**, avhengig av hva som er aktuelt.

2. Sett på basedekslet.
3. Følg fremgangsmåten i Etter at du har arbeidet inne i datamaskinen.

Skjermenhet

Ta ut skjermenheten

Nødvendige forutsetninger

1. Følg fremgangsmåten i Før du arbeider inne i datamaskinen.
2. Angi servicemodus.
3. Ta av basedekslet.

Om denne oppgaven

Følgende bilder viser plasseringen av skjermenheten, og gir en visuell fremstilling av fremgangsmåten for å ta den ut.



6x
M2.5x4

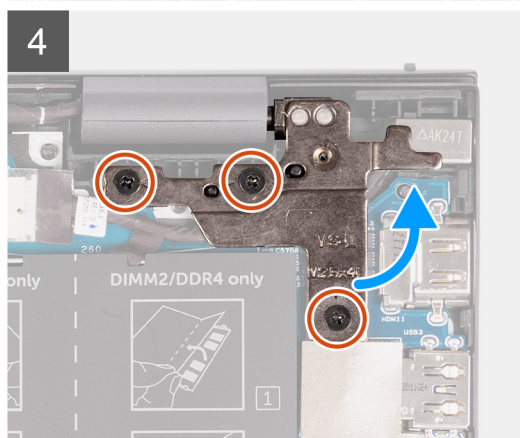
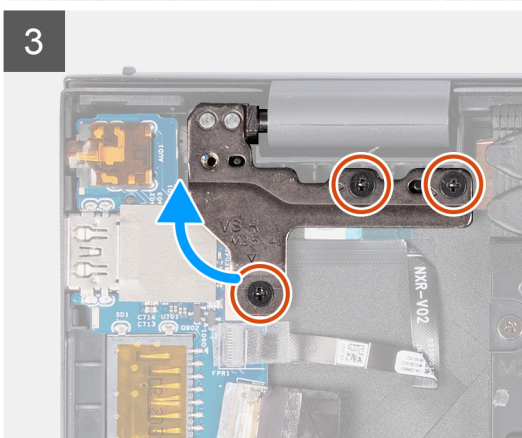
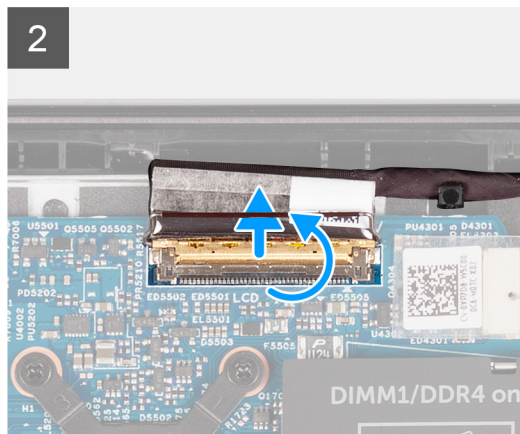
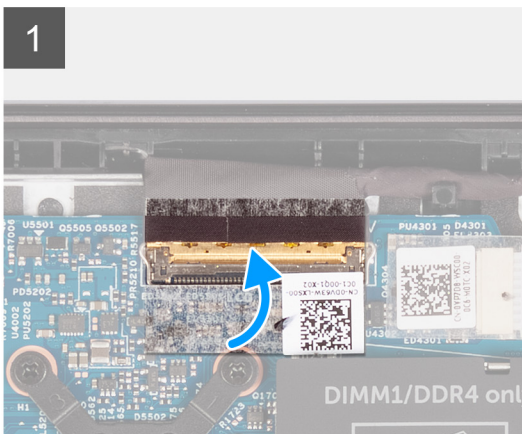

5

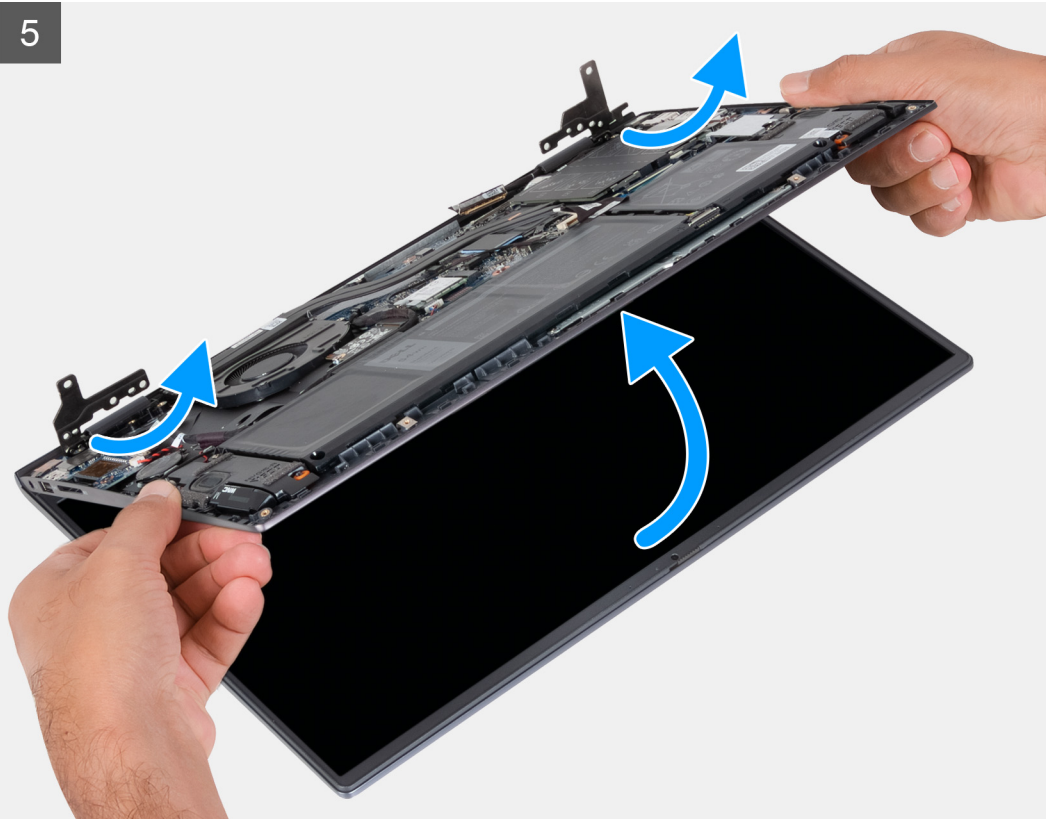

Trinn

1. Fjern tapen som fester skjermkabelen til hovedkortet.
2. Åpne låset, og koble skjermkabelen fra hovedkortet.
3. Fjern de tre (M2,5x4)-skruene som fester venstre skjermhengsel til hovedkortet.
4. Fjern de tre (M2,5x4)-skruene som fester høyre skjermhengsel til hovedkortet.
5. Åpne skjermhengslene i en vinkel på 90 grader.
6. Skyv håndleddsstøtten og tastaturenheten forsiktig fra skjermenheten.

Sette inn skjermenheten

Nødvendige forutsetninger

Hvis du setter inn en komponent, må du ta ut den eksisterende komponenten før du utfører installasjonsfremgangsmåten.

Om denne oppgaven

Følgende bilde viser plasseringen av skjermenheten, og gir en visuell fremstilling av fremgangsmåten for å sette den på.

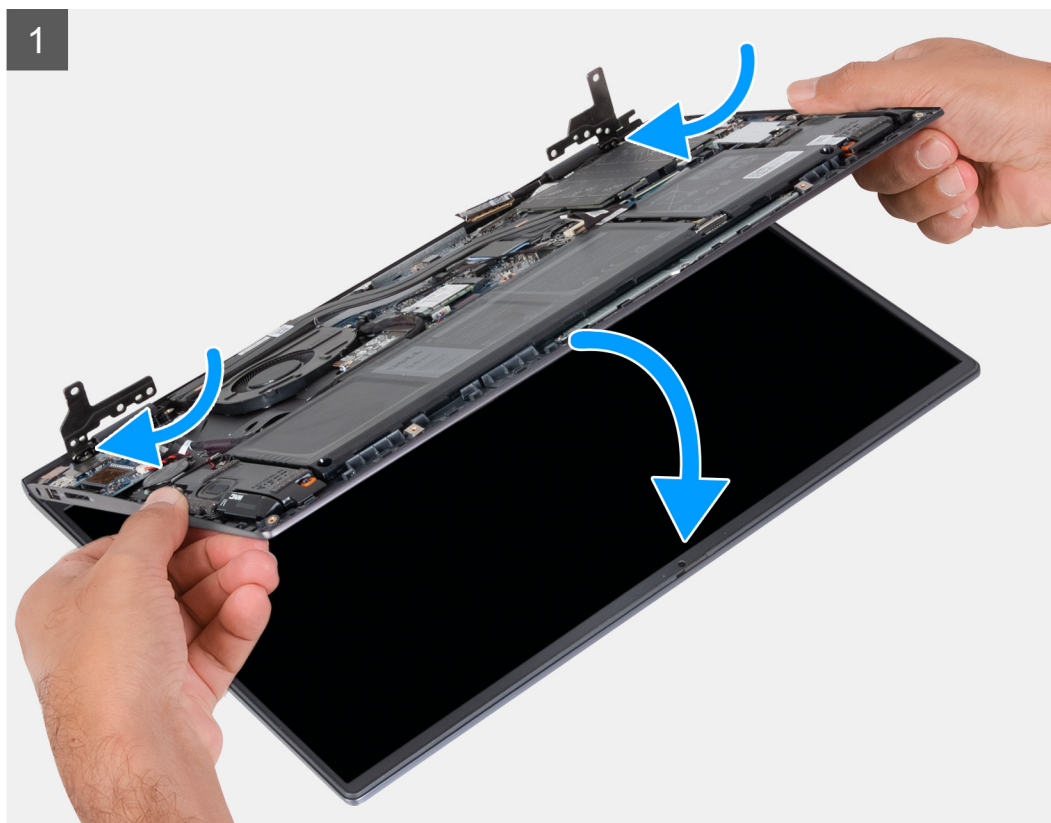



6x
M2.5x4

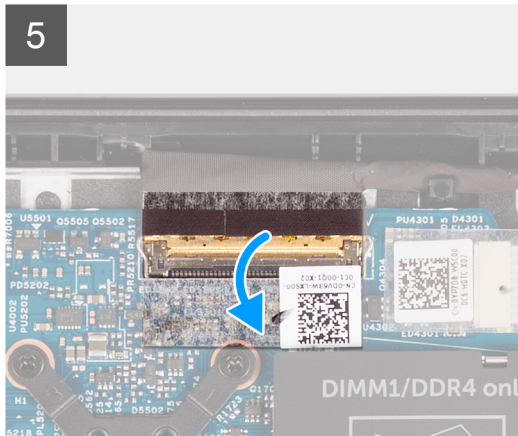
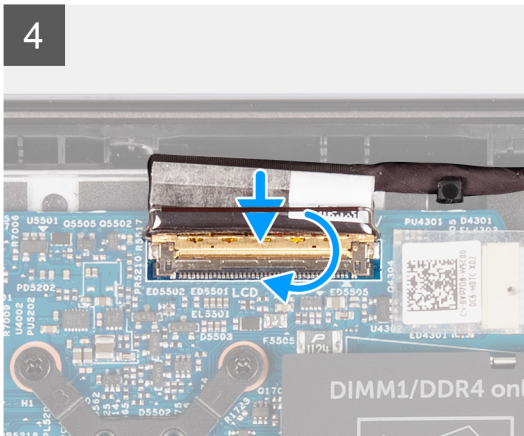
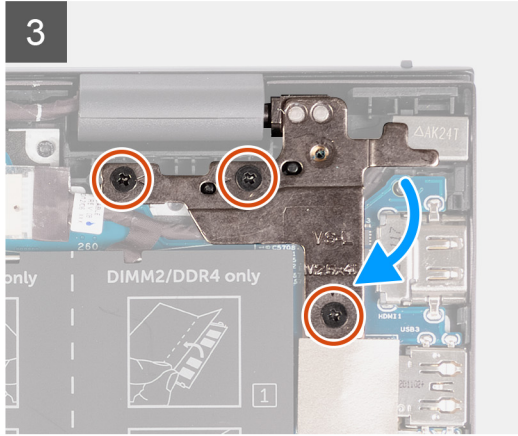
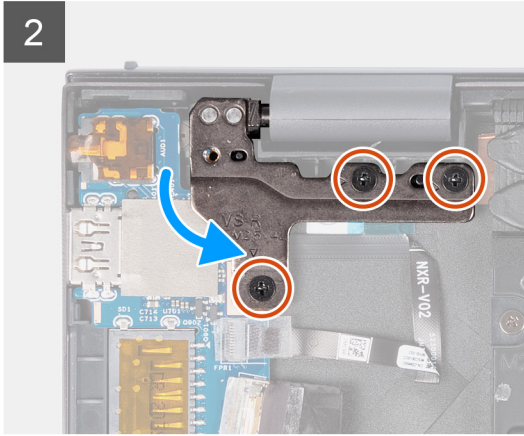
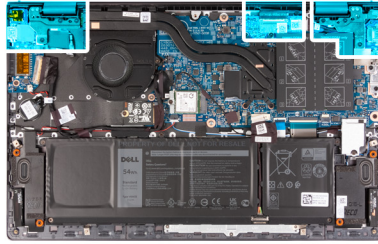

Trinn

1. Skyv skjermenheten i vinkel, og sett skjermenheten på håndledsstøtten og tastaturenheten.
2. Lukk skjermhengslene ved hjelp av justeringsstolpene.
3. Fest de tre (M2.5x4)-skruene som fester høyre skjermhengsel til hovedkortet.
4. Fest de tre (M2.5x4)-skruene som fester venstre skjermhengsel til hovedkortet.
5. Skyv skjermkabelen inn i kontakten på hovedkortet, og lukk låsen for å feste kabelen.
6. Fest tapen som fester skjermkabelen til hovedkortet.

Neste trinn

1. Sett på [basedekslet](#).
2. Avslutt [servicemodus](#).
3. Følg fremgangsmåten i [Etter at du har arbeidet inne i datamaskinen](#).

Strømknapp med fingeravtrykksleser (ekstrautstyr)

Ta ut strømknappen med fingeravtrykksleseren (ekstrautstyr)

Nødvendige forutsetninger

1. Følg fremgangsmåten i [Før du arbeider inne i datamaskinen](#).
2. Angi [servicemodus](#).
3. Ta av [basedekslet](#).
4. Ta ut [I/O-kortet](#).

Om denne oppgaven

Følgende bilder viser plasseringen av strømknappen med fingeravtrykksleseren (ekstrautstyr), og gir en visuell fremstilling av fremgangsmåten for å ta den ut.



1x
M2x3

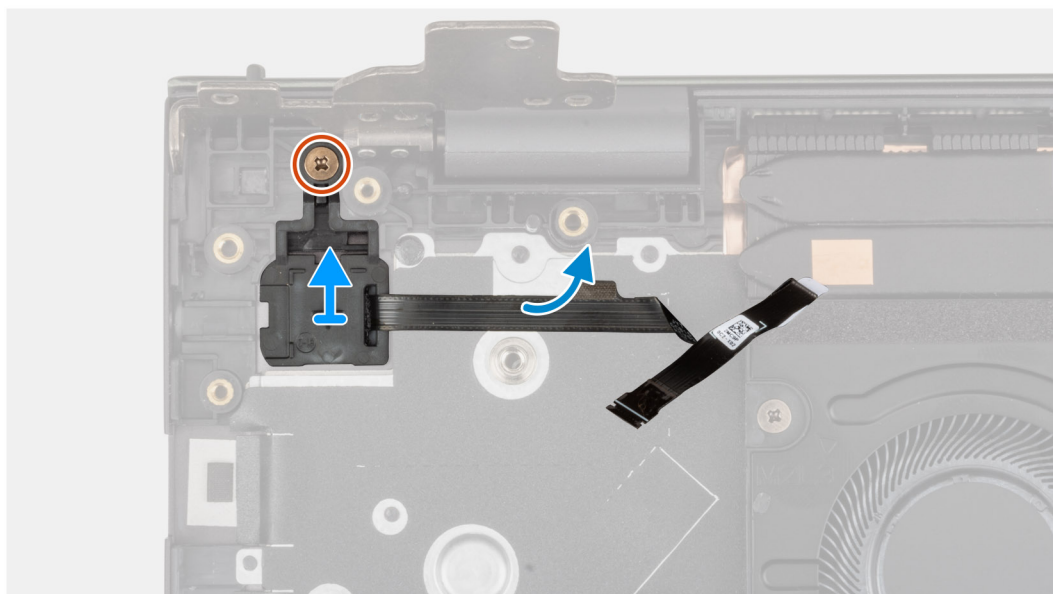

Trinn

1. Fjern den ene (M2x3)-skruen som fester strømknappen med fingeravtrykksleseren (ekstrautstyr) til håndleddsstøtten og tastaturenheten.
2. Løft strømknappen med fingeravtrykksleseren fra og tastaturenheten.

Sette inn strømknappen med fingeravtrykksleseren (ekstrautstyr)

Om denne oppgaven

Følgende bilder viser plasseringen av strømknappen med fingeravtrykksleseren (ekstrautstyr), og gir en visuell fremstilling av fremgangsmåten for å sette den inn.



1x
M2x3

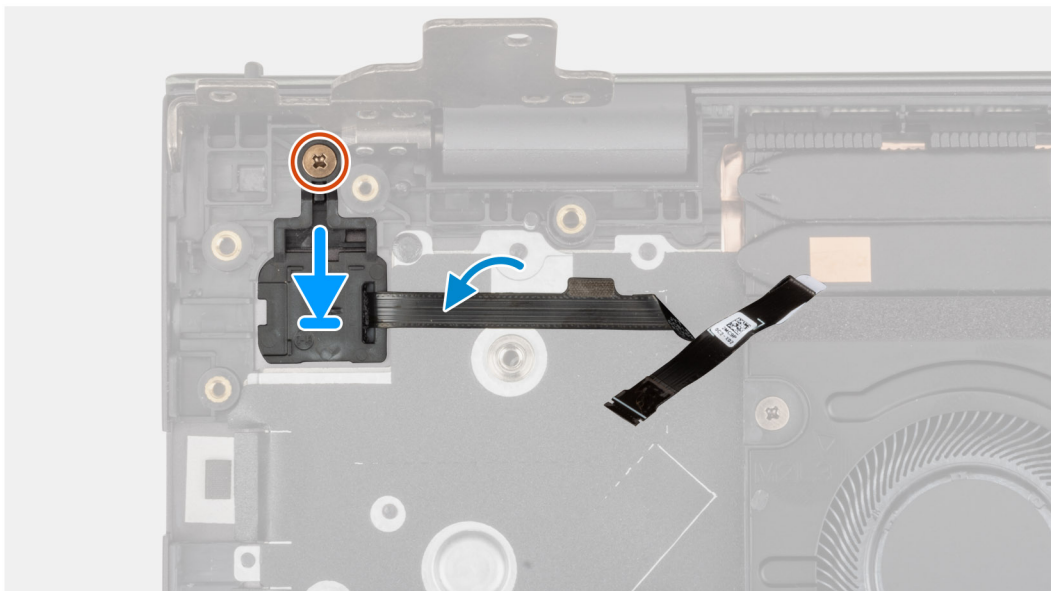
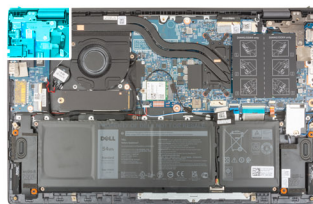

Trinn

1. Juster, og sett inn strømknappen med fingeravtrykksleseren (ekstrautstyr) på håndleddsstøtten og tastaturenheten.
2. Fest den ene (M2x3)-skruen som fester strømknappen med fingeravtrykksleseren (ekstrautstyr) til håndleddsstøtten og tastaturenheten.

Neste trinn

1. Sett inn I/O-kortet.
2. Sett på [basedekslet](#).
3. Avslutt [servicemodus](#).
4. Følg fremgangsmåten i [Etter at du har arbeidet inne i datamaskinen](#).

Hovedkort

Ta ut hovedkortet

Nødvendige forutsetninger

1. Følg fremgangsmåten i [Før du arbeider inne i datamaskinen](#).
 - i** **MERK:** Service-ID-en for datamaskinen er lagret på hovedkortet. Du må skrive inn service-ID-en i BIOS-oppsettapplikasjonen etter at du har satt inn hovedkortet.
 - i** **MERK:** Når du setter inn hovedkortet, fjernes alle endringene du har utført i BIOS ved hjelp av BIOS-oppsettapplikasjonen. Du må gjøre de aktuelle endringer på nytt etter at du har byttet ut hovedkortet.
 - i** **MERK:** Før du kobler kablene fra hovedkortet, må du merke deg plasseringen av kontaktene, slik at du kan koble til kablene på nytt på riktig måte etter at du har byttet ut hovedkortet.
2. Ta av [basedekslet](#).

3. Ta ut [3-cellers batteri](#) eller [4-cellers batteri](#), avhengig av hva som er aktuelt.
4. Ta ut [minnemodulen](#).
5. Ta ut [M.2 2280 SSD-disken](#) eller [M.2 2230 SSD-disken](#) fra M.2-spor 1, avhengig av hva som er aktuelt.
6. Ta ut [M.2 2230 SSD-disken](#) fra M.2-spor 2, hvis det er aktuelt.
7. Ta ut [trådløskortet](#).
8. Ta ut [viften](#).
9. Ta ut [varmeavlederen](#).

Om denne oppgaven

MERK: Når du tar ut hovedkortet for å sette inn/få tilgang til andre deler, kan du ta ut og sette inn hovedkortet når varmeavlederen er tilkoblet for å forenkle fremgangsmåten og bevare varmebindingen mellom hovedkortet og varmeavlederen.

Følgende bilde viser kontaktene på hovedkortet.

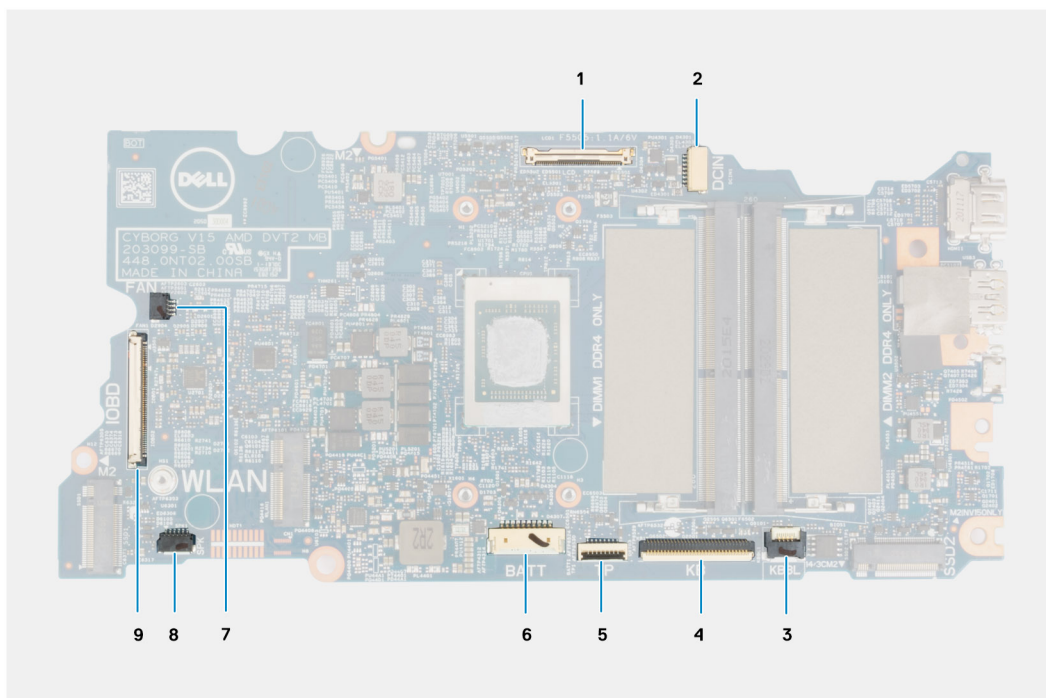

Figur 1. Hovedkortkontakter

1. Skjermkabelkontakt
2. Kabel for strømadapterport
3. Kabelkontakt for tastaturbakgrunnsbelysning
4. Tastaturkabelkontakt
5. Kontakt for styreplatekabel
6. Kontakt for batterikabel
7. Viftekontakt
8. Kontakt for høyttalerkabel
9. Kontakt for I/O-kortkabel

Følgende bilder viser plasseringen av hovedkortet, og gir en visuell fremstilling av fremgangsmåten for å ta det ut.

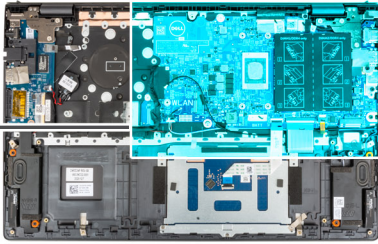
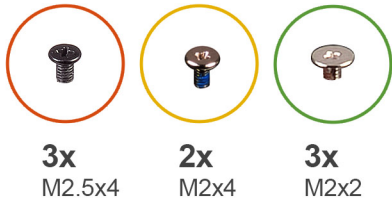

1

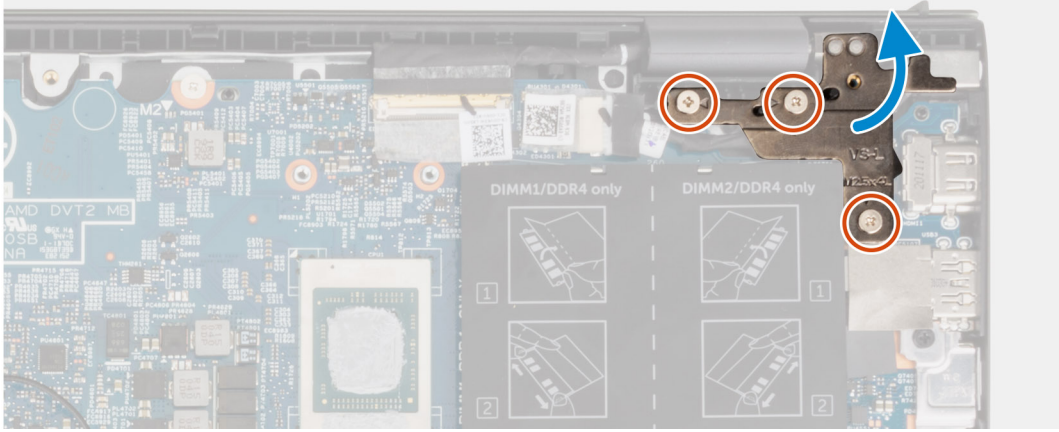

2

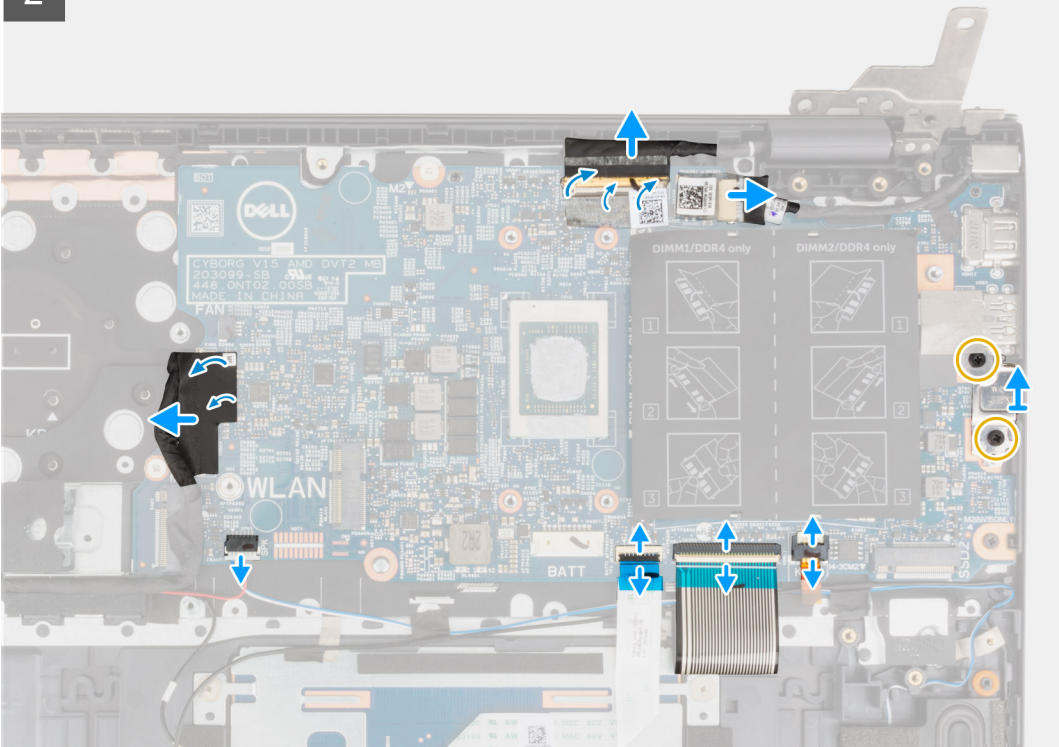

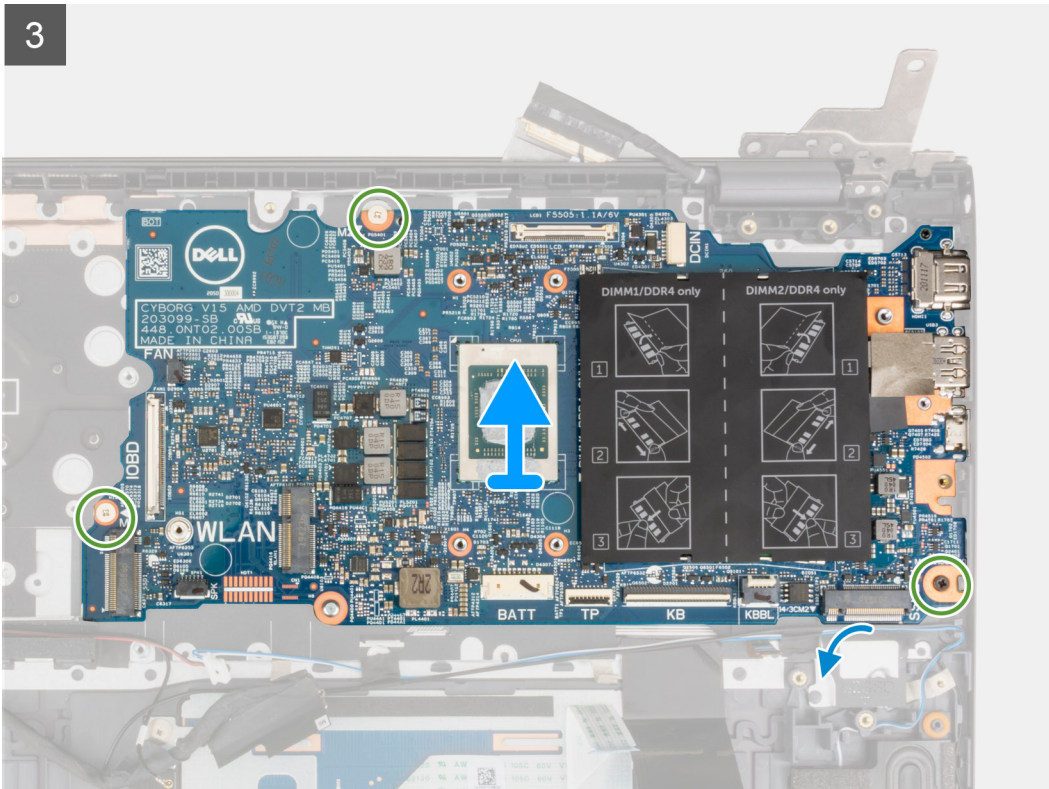

Trinn

1. Fjern de tre (M2.5x4)-skruene som fester høyre skjermhengsel til håndleddsstøtten og tastaturenheten.
2. Åpne høyre skjermhengsel i en vinkel på 90 grader.
3. Fjern tapen som fester skjermkabelen til hovedkortet.
4. Åpne låset, og koble skjermkabelen fra hovedkortet.
5. Åløsne tapen, og koble kabelen for strømadapterporten fra hovedkortet.
6. Fjern de to (M2x4)-skruene som fester USB Type-C-brakketten til hovedkortet.
7. Åpne låset, og koble kabelen for tastaturbakgrunnsbelysningen fra hovedkortet.
8. Åpne låset, og koble tastaturkabelen fra hovedkortet.
9. Åpne låset, og koble styreplatekabelen fra hovedkortet.
10. Koble høyttalerkabelen fra hovedkortet.
11. Løsne tapen, og koble I/O-kortkabelen fra hovedkortet.
12. Fjern de tre (M2x2)-skruene som fester hovedkortet til håndleddsstøtten og tastaturenheten.
13. Løft hovedkortet fra håndleddsstøtten og tastaturenheten.

Sette inn hovedkortet

Nødvendige forutsetninger

Hvis du setter inn en komponent, må du ta ut den eksisterende komponenten før du utfører installasjonsfremgangsmåten.

Om denne oppgaven

- MERK:** Når du skifter ut / får tilgang til andre deler, kan du sette inn hovedkortet når varmeavlederen er tilkoblet for å forenkle fremgangsmåten, og bevare varmebindingen mellom hovedkortet og varmeavlederen.
- MERK:** Service-ID-en for datamaskinen er lagret på hovedkortet. Du må skrive inn service-ID-en i BIOS-oppsettapplikasjonen etter at du har satt inn hovedkortet.

MERK: Når du setter inn hovedkortet, fjernes alle endringene du har utført i BIOS ved hjelp av BIOS-oppsettapplikasjonen. Du må gjøre de aktuelle endringer på nytt etter at du har byttet ut hovedkortet.

Følgende bilde viser kontaktene på hovedkortet.

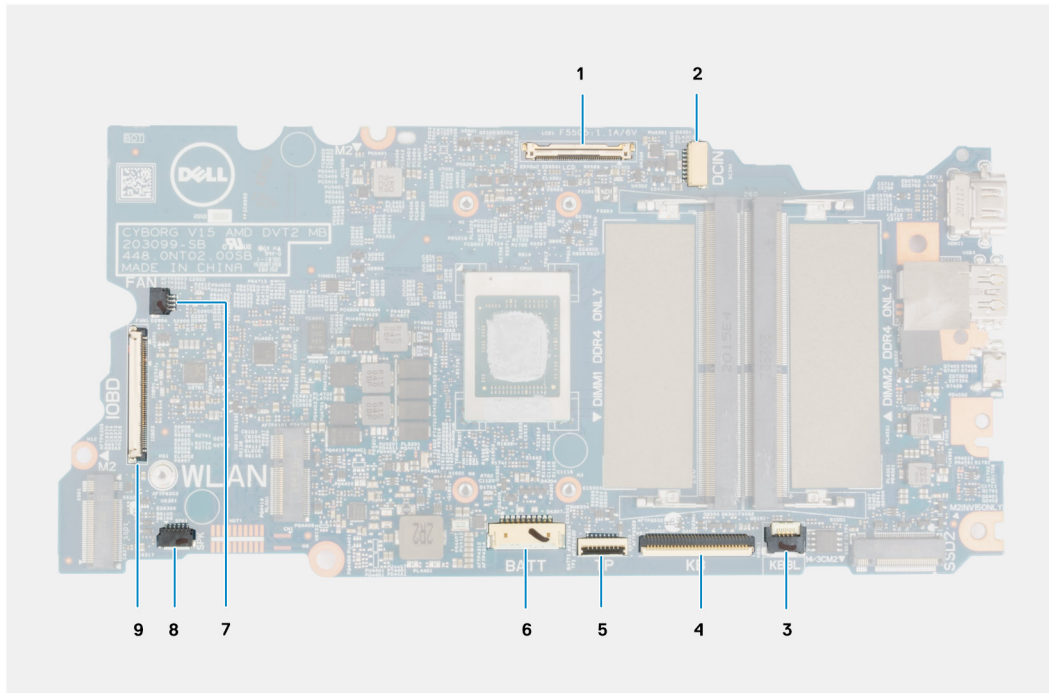

Figur 2. Hovedkortkontakter

1. Skjermkabelkontakt
2. Kabel for strømadapterport
3. Kabelkontakt for tastaturbakgrunnsbelysning
4. Tastaturkabelkontakt
5. Kontakt for styreplatekabel
6. Kontakt for batterikabel
7. Viftekabelkontakt
8. Kontakt for høyttalerkabel
9. Kontakt for I/O-kortkabel

Følgende bilde viser plasseringen av hovedkortet, og gir en visuell fremstilling av fremgangsmåten for å sette det inn.



3x
M2.5x4



2x
M2x4



3x
M2x2

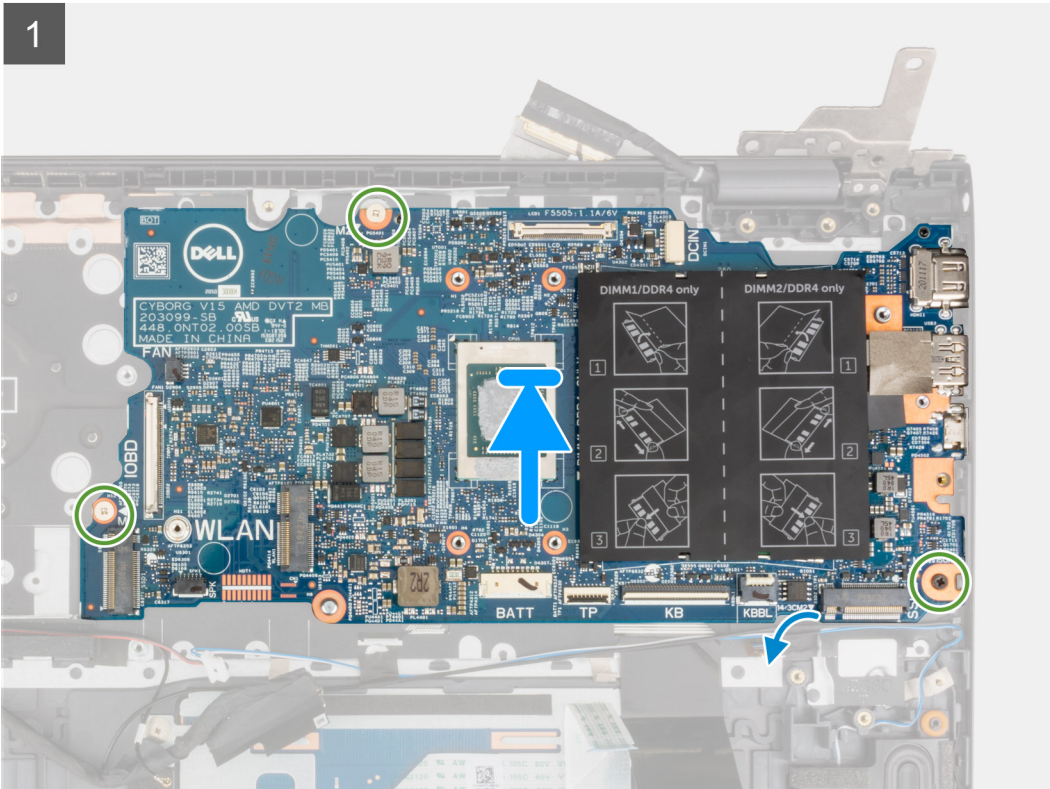
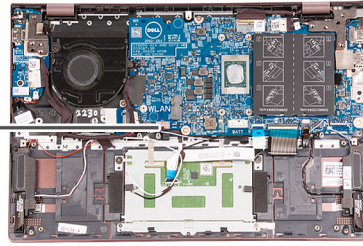

2

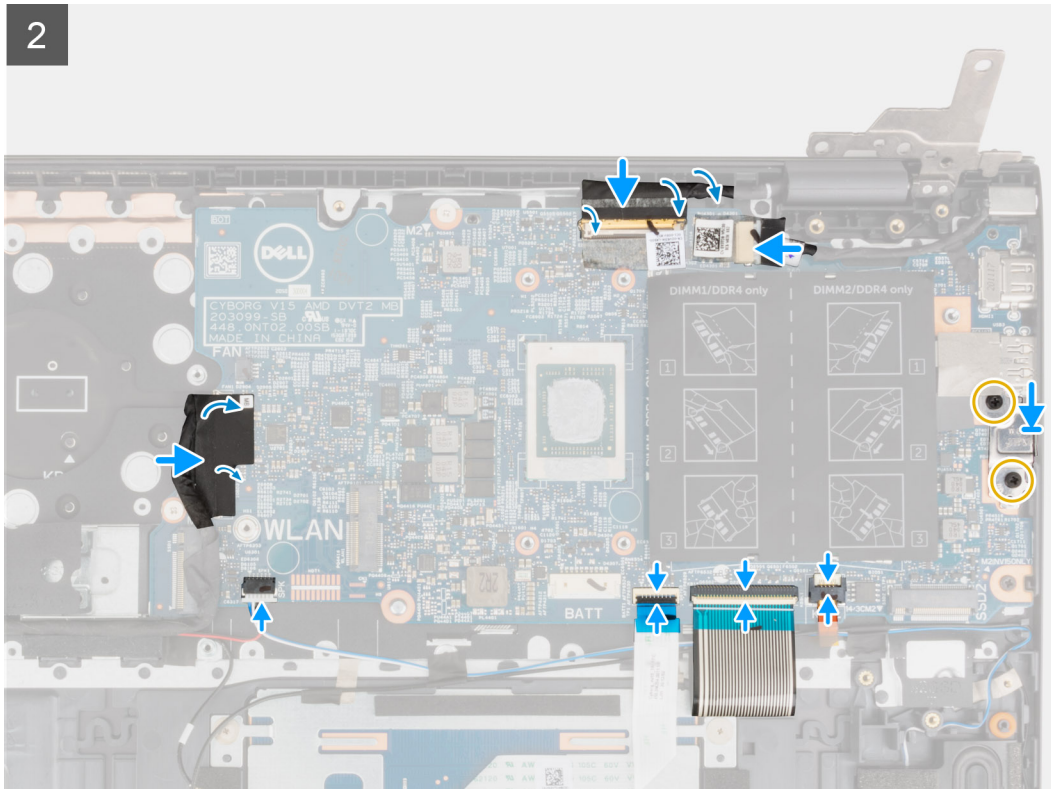

3

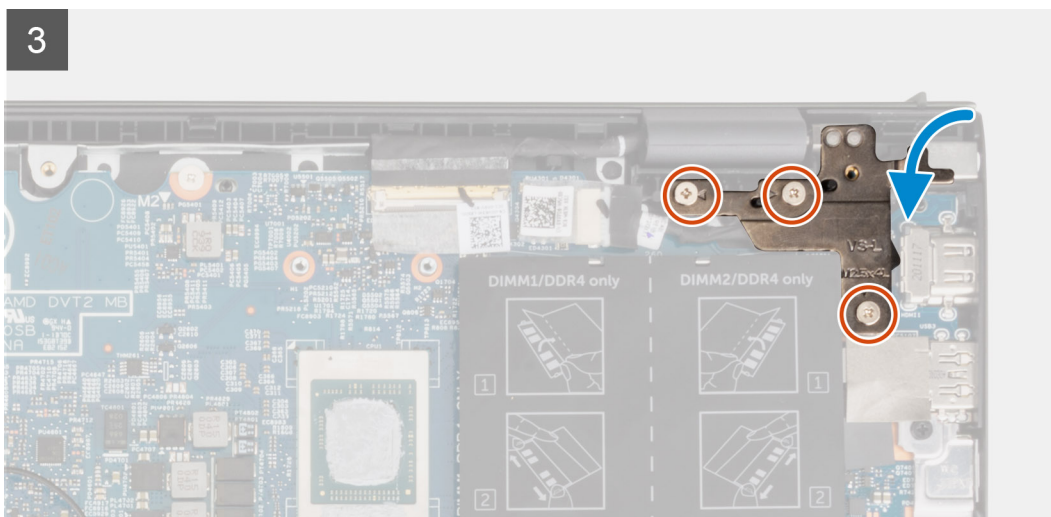

Trinn

1. Juster, og sett hovedkortet på håndleddsstøtten og tastaturenheten.
2. Fest de tre (M2x2)-skruene som fester hovedkortet til håndleddsstøtten og tastaturenheten.
3. Koble skjermkabelen til hovedkortet, og lukk låset som fester kabelen.
4. Fest tapen som fester skjermkabelen til hovedkortet.
5. Koble kabelen for strømadapterporten til hovedkortet.
6. Fest tapen som fester kabelen for strømadapterporten til hovedkortet.
7. Juster skruerhullet på USB Type-C-portbraketten etter skruerhullene på hovedkortet.
8. Fest de to (M2x4)-skruene som fester USB Type-C-portbraketten til hovedkortet.
9. Koble kabelen for tastaturbakgrunnsbelysningen til hovedkortet, og lukk låsen som fester kabelen.
10. Koble tastaturkabelen til hovedkortet, og lukk låset som fester kabelen.
11. Koble styreplatekabelen til hovedkortet, og lukk låset som fester kabelen.
12. Koble høyttalerkabelen til hovedkortet.

13. Koble I/O-kortkabelen til hovedkortet.
14. Fest tapen som fester I/O-kortkabelen til hovedkortet.
15. Lukk høyre skjermhengsel.
16. Fest de tre (M2.5x4)-skruene som fester høyre skjermhengsel til håndleddsstøtten og tastaturenheten.

Neste trinn

1. Sett inn [varmeavlederen](#).
2. Sett inn [viften](#).
3. Sett inn [trådløskortet](#).
4. Sett inn [M.2 2280 SSD-disken](#) eller [M.2 2230 SSD-disken](#), avhengig av hva som er aktuelt.
5. Sett inn [2230 SSD-disken](#) i M.2-spor 2, hvis det er aktuelt.
6. Sett inn [minnemodulen](#)
7. Sett inn [3-cellers batteri](#) eller [4-cellers batteri](#), avhengig av hva som er aktuelt.
8. Sett på [basedekslet](#).
9. Følg fremgangsmåten i [Etter at du har arbeidet inne i datamaskinen](#).

Strømadapterport

Ta ut strømadapterporten

Nødvendige forutsetninger

1. Følg fremgangsmåten i [Før du arbeider inne i datamaskinen](#).
2. Angi [servicemodus](#).
3. Ta av [basedekslet](#).

Om denne oppgaven

Følgende bilder viser plasseringen av strømadapterporten, og gir en visuell fremstilling av fremgangsmåten for å ta den ut.



3x
M2.5x4

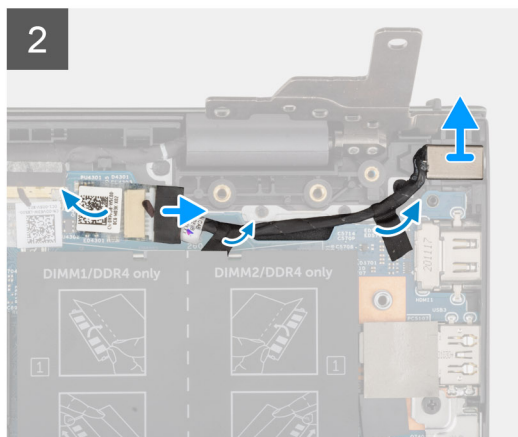
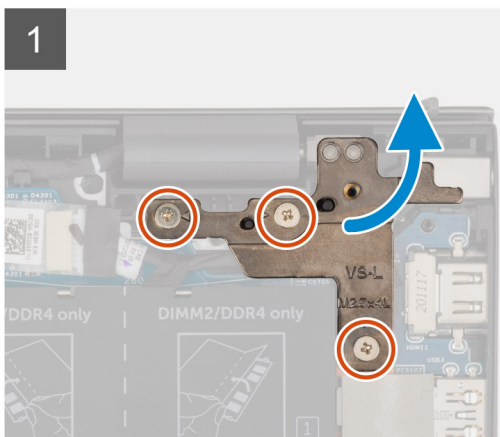
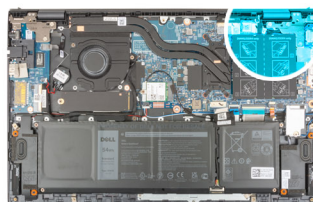

Trinn

1. Fjern de tre (M2.5x4)-skruene som fester høyre skjermhengsel til hovedkortet.

2. Åpne skjermhengselen i en vinkel på 90 grader.
3. Koble kabelen for strømadapterporten fra hovedkortet.
4. Løsne tapen som fester kabelen for strømadapterporten til hovedkortet.
5. Ta ut kabelen for strømadapterporten fra kabelføringen på håndleddsstøtten og tastaturenheten.
6. Løft strømadapterporten, sammen med kabelen, fra håndleddsstøtten og tastaturenheten.

Sette inn strømadapterporten

Nødvendige forutsetninger

Hvis du setter inn en komponent, må du ta ut den eksisterende komponenten før du utfører fremgangsmåten for å sette den inn.

Om denne oppgaven

Følgende bilde viser plasseringen av strømadapterporten, og gir en visuell fremstilling av fremgangsmåten for å sette den inn.



3x
M2.5x4

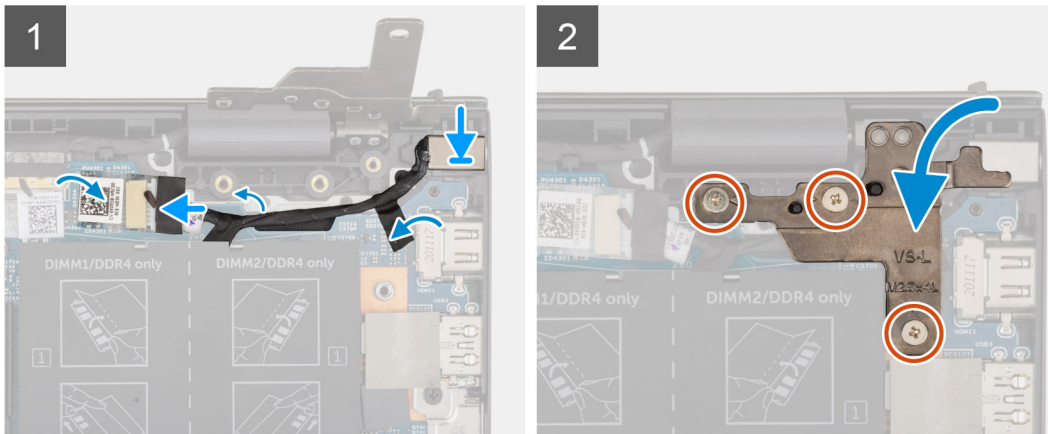
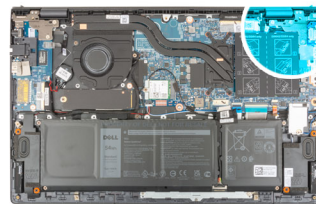

Trinn

1. Sett strømadapterporten, sammen med kabelen, inn i sporet i håndleddsstøtten og tastaturenheten.
2. Før kabelen for strømadapterporten gjennom kabelføringen på håndleddsstøtten og tastaturenheten.
3. Fest tapen som fester kabelen for strømadapterporten til hovedkortet.
4. Koble kabelen for strømadapterporten til hovedkortet.
5. Lukk venstre skjermhengsel, og juster skruehullene på høyre skjermhengsel etter skruehullene på hovedkortet, håndleddsstøtten og tastaturenheten.
6. Fest de tre (M2.5x4)-skruene som fester høyre skjermhengsel til hovedkortet, håndleddsstøtten og tastaturenheten.

Neste trinn

1. Sett på [basedekslet](#).
2. Avslutt [servicemodus](#).
3. Følg fremgangsmåten i [Etter at du har arbeidet inne i datamaskinen](#).

Palm-rest and keyboard assembly (Håndleddstøtte og tastaturenhet)

Ta ut håndleddsstøtten og tastaturenheten

Nødvendige forutsetninger

1. Følg fremgangsmåten i [Før du arbeider inne i datamaskinen](#).
2. Ta av [basedekslet](#).
3. Ta ut [3-cellers batteri](#) eller [4-cellers batteri](#), avhengig av hva som er aktuelt.
4. Ta ut [minnemodulen](#).
5. Ta ut [M.2 2280 SSD-disken](#) eller [M.2 2230 SSD-disken](#) fra M.2-spor 1, avhengig av hva som er aktuelt.
6. Ta ut [M.2 2230 SSD-disken](#) fra M.2-spor 2, hvis det er aktuelt.
7. Ta ut [trådløskortet](#).
8. Ta ut [viften](#).
9. Ta ut [knappcellebatteriet](#).
10. Ta ut [I/O-kortet](#).
11. Ta ut [hovedkortet](#).
 **MERK:** Du kan ta ut hovedkortet sammen med varmeavlederen.
12. Ta ut [strømknappen med fingeravtrykksleseren \(ekstraustyr\)](#)
13. Ta ut [strømadapterporten](#).
14. Ta ut [høytalerne](#).
15. Ta ut [styreplaten](#).
16. Ta ut [skjermenheten](#).

Om denne oppgaven

Etter at du har utført trinnene i forutsetningene, står du igjen med håndleddsstøtten og tastaturenheten.

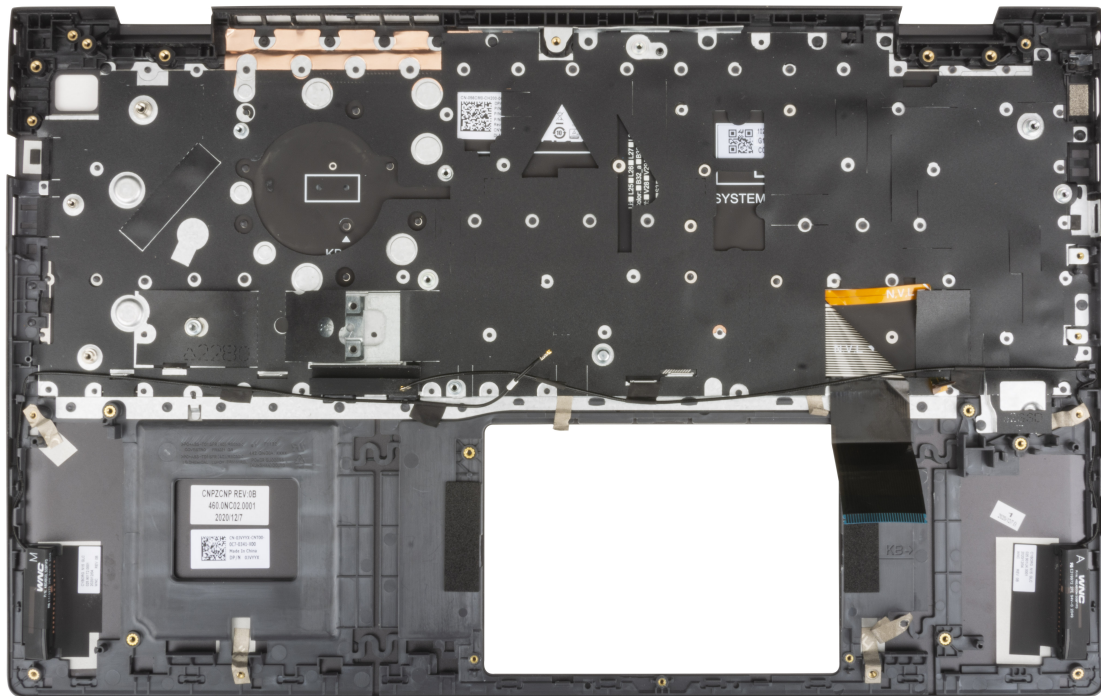

Sette inn håndleddsstøtten og tastaturenheten

Nødvendige forutsetninger

Hvis du setter inn en komponent, må du ta ut den eksisterende komponenten før du utfører fremgangsmåten for å sette den inn.

Om denne oppgaven

Sett håndleddsstøtten og tastaturenheten på et jevnt underlag.

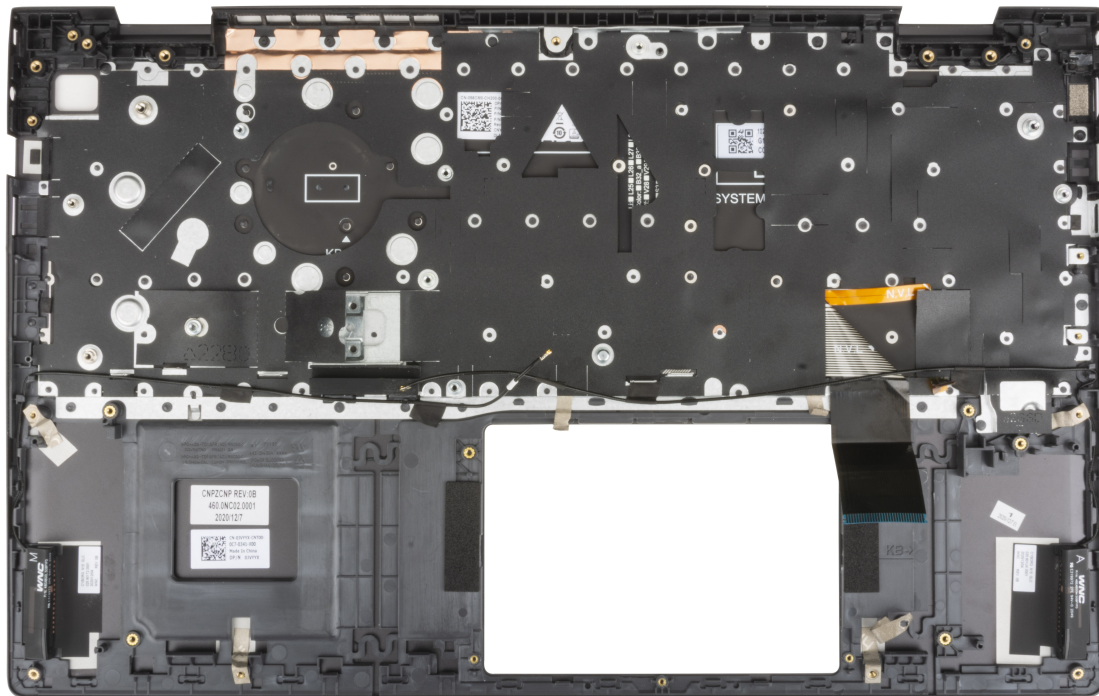

Neste trinn

1. Sett inn [skjermenheten](#).
2. Sett inn [styreplaten](#).
3. Sett inn [høytalerne](#)
4. Sett inn [strømadapterporten](#).
5. Sett inn [strømknappen med fingeravtryksleseren \(ekstrautstyr\)](#).
6. Sett inn [hovedkortet](#).
i **MERK:** Du kan sette inn hovedkortet sammen med varmeavlederen.
7. Sett inn [I/O-kortet](#).
8. Sett inn [viften](#).
9. Sett inn [knappcellebatteriet](#).
10. Sett inn [trådløskortet](#).
11. Sett inn [M.2 2280 SSD-disken](#) eller [M.2 2230 SSD-disken](#), avhengig av hva som er aktuelt.
12. Sett inn [2230 SSD-disken](#) i M.2-spor 2, hvis det er aktuelt.
13. Sett inn [minnemodulen](#)
14. Sett inn [3-cellers batteri](#) eller [4-cellers batteri](#), avhengig av hva som er aktuelt.
15. Sett på [basedekslet](#).
16. Følg fremgangsmåten i [Etter at du har arbeidet inne i datamaskinen](#).

Drivere og nedlastinger

Når du feilsøker, laster ned eller installerer drivere, anbefales det at du leser artikkel [000123347](#) i Dell-kunnskapsbasen, og vanlige spørsmål om drivere og nedlastinger.

Systemoppsett

⚠ FORSIKTIG: Hvis du ikke er en erfaren datamaskinbruker, må du ikke endre innstillingene i konfigurasjonsprogrammet for BIOS. Enkelte endringer kan føre til at datamaskinen slutter å fungere som den skal.

i MERK: Avhengig av datamaskinen og enhetene som er installert, kan det hende at noen av elementene som er oppført i denne delen ikke vises.

i MERK: Før du endrer konfigurasjonsprogrammet for BIOS, anbefaler vi at du skriver ned informasjonen på skjermen som gjelder konfigurasjonsprogrammet for BIOS for fremtidig referanse.

Bruk konfigurasjonsprogrammet for BIOS til følgende formål:

- Innhent informasjon om maskinvaren som er installert på datamaskinen, som for eksempel minnemengden for RAM og størrelsen på harddisken.
- Andre systemkonfigurasjonsinformasjon-
- Angi eller endre et alternativ som kan velges av brukeren, som for eksempel brukerpasord, harddisktype som er installert og aktivisering eller deaktivering av basisenheter.

Å gå inn i BIOS-installasjonsprogrammet

Om denne oppgaven

Slå på datamaskinen (eller startdatamaskinen på nytt), og trykk umiddelbart på F2.

Navigeringstaster

i MERK: Når det gjelder de fleste av alternativene på systemoppsettet, så blir de endringene du gjør registrert, men de vil ikke gjelde før etter at du har startet systemet på nytt.

Tabell 3. Navigeringstaster

Taster	Navigasjon
Opp-pil	Går til forrige felt
Ned-pil	Går til neste felt
Enter	Brukes til å velge en verdi i det valgte feltet (hvis mulig), eller følge en kobling i et felt.
Mellomromstast	Utvider eller skjuler rullegardinlisten, hvis tilgjengelig.
Kategori	Flytter markøren til neste fokusområde. i MERK: Gjelder bare standard grafisk visning.
Esc	Går til forrige side til du ser hovedskjermen. Hvis du trykker på Esc i hovedskjermen, vises en melding som ber deg om å lagre endringene som ikke er lagret, og starte systemet på nytt.

Oppstartsrekkefølge

Boot Sequence (Oppstartsrekkefølge) gjør at du kan hoppe over oppstartsrekkefølgen som er definert i systemoppsettet, og starte opp direkte på en bestemt enhet (for eksempel optisk stasjon eller harddisk). Under selvtest ved oppstart (POST), når Dell-logoen vises, kan du:

- Åpne systemkonfigurasjon ved å trykke på F2-tasten
- Åpne en engangsoppstarts meny ved å trykke på F12-tasten

Engangsoppstarts menyen viser enhetene som du kan starte fra, inkludert et alternativ for diagnostisering. Alternativene i oppstarts menyen er:

- Flyttbar stasjon (hvis tilgjengelig)
- STXXXX-disk (hvis tilgjengelig)
-  **MERK:** XXX angir disknummer for SATA.
- Optisk stasjon (hvis tilgjengelig)
- SATA-harddisk (hvis tilgjengelig)
- Diagnostikk

Skjermen med oppstartsekvensen gir deg også muligheten til å gå inn på systemoppsettet.

Meny for engangsoppstart

Slå på datamaskinen og trykk deretter umiddelbart på F12-tasten for å angi **Meny for engangsoppstart**.

 **MERK:** Det anbefales å slå av datamaskinen hvis den er slått på.

Menyen for engangsoppstart viser enhetene som du kan starte fra, inkludert alternativet for diagnostikk. Alternativene i oppstarts menyen er:

- Flyttbar disk (hvis tilgjengelig)
- STXXXX-disk (hvis tilgjengelig)
-  **MERK:** XXX angir disknummer for SATA.
- Optisk stasjon (hvis tilgjengelig)
- SATA-harddisk (hvis tilgjengelig)
- Diagnostikk

Skjermen med oppstartsekvensen viser også alternativet for å få tilgang til systemoppsettskjermen.

Alternativer for systemoppsett

 **MERK:** Det kan hende at noen av elementene i denne delen vises eller ikke vises, avhengig av datamaskinen og enhetene som er installert.

Tabell 4. Alternativer for systemoppsett – oversikts meny

Oversikt	
BIOS-versjon	Viser versjonsnummer for BIOS.
Service-ID	Viser service-ID for datamaskinen.
Gjenstandsmerke	Viser gjenstandsmerket for datamaskinen.
Produksjonsdato	Viser produksjonsdato for datamaskinen.
Eierskapsdato	Viser eierskapsdato for datamaskinen.
Ekspresservicekode	Viser ekspresservicekode for datamaskinen.
Eierskapsmerke	Viser eierskapsmerke for datamaskinen.
Signert fastvareoppdatering	Viser om den signerte fastvareoppdateringen er aktivert. Standard: Aktivert
Batteri	Viser informasjon om batteritilstand.
Primærbatteri	Viser primærbatteriet.
Batterinivå	Viser batterinivå.
Batteritilstand	Viser batteritilstand.

Tabell 4. Alternativer for systemoppsett – oversiktsmeny (forts.)

Oversikt	
Tilstand	Viser gjeldende batteritilstand.
Strømadapter	Viser om strømadapteren er koblet til. Strømadapbertype, hvis den er koblet til.
PROSESSOR	
Prosessortype	Viser prosessortypen.
Største klokkehastighet	Viser største klokkehastighet for prosessoren
Minste klokkehastighet	Viser minste klokkehastighet for prosessoren
Gjeldende klokkehastighet	Viser gjeldende klokkehastighet for prosessoren.
Antall kjerner	Viser antall kjerner for prosessoren.
Prosesor-ID	Vider identifikasjonskoden for prosessoren.
L2-hurtigbuffer for prosessoren	Viser størrelsen på L2-hurtigbufferen for prosessoren.
L3-hurtigbuffer for prosessoren	Viser størrelsen på L3-hurtigbufferen for prosessoren.
Mikrokodeversjon	Viser mikrokodeversjonen.
Intel HyperThreading-kompatibel	Viser om prosessoren er HyperThreading-kompatibel (HT).
64-biters teknologi	Viser om 64-biters teknologi er brukt.
MINNE	
Installert minne	Viser det totale minnet som er installert på datamaskinen.
Tilgjengelig minne	Viser det totale minnet som er tilgjengelig på datamaskinen.
Minnehastighet	Viser minnehastigheten.
Minnekanalmodus	Viser modus for ékanals eller tokenals.
Minneteknologi	Viser teknologien som brukes for minnet.
DIMM A-minnestørrelse	Viser minnekonfigurasjonen for DIMM A.
DIMM B-minnestørrelse	Viser minnekonfigurasjonen for DIMM B.
ENHETER	
Paneltype	Viser paneltype for datamaskinen.
Videokontroller	Viser informasjon om integrert grafikk for datamaskinen.
Videominne	Viser informasjon om videominnet for datamaskinen.
Wi-Fi-enhet	Viser WiFi-enheten som er installert i datamaskinen.
Opprinnelig oppløsning	Viser opprinnelige oppløsning for datamaskinen.
BIOS-versjon for video	Viser BIOS-versjon for video for datamaskinen.
Lydkontroller	Viser informasjon om lydkontrolleren for datamaskinen.
Bluetooth-enhet	Viser Bluetooth-enheten som er installert på datamaskinen.
LOM MAC-adresse	Viser MAC-adressen for LAN på hovedkortet (LOM)

Tabell 5. Alternativer for systemoppsett – meny for oppstartskonfigurasjon

Oppstartskonfigurasjon	
Oppstartssekvens	
Oppstartsmodus: Bare UEFI	Viser oppstartsmodus for denne datamaskinen.
Oppstartssekvens	Angir rekkefølgen som BIOS søker på listen over enheter for å finne et operativsystem som skal startes opp. Standard: TILKOBLET NIC (IPV4)

Tabell 5. Alternativer for systemoppsett – meny for oppstartskonfigurasjon (forts.)

Oppstartskonfigurasjon	
	Standard: TILKOBLET NIC (IPV6) Standard: UEFI-harddisk
Sikker oppstart	
Aktiver sikker oppstart	Aktiverer sikker oppstart bare ved hjelp av godkjent programvare for oppstart. Standard: AV
Sikker oppstartsmodus	Endrer virkemåten for sikker oppstart for å tillate evaluering eller håndheving av UEFI-driversignaturer. Velg distribuert modus for normal drift av sikker oppstart. Standard: Implementert modus.
Administrasjon av ekspertnøkkel	
Aktiver tilpasset modus	Gjør at du kan endre databasene for sikkerhetsnøkklene PK, KEK, db og dbx. Standard: AV
Tilpasset modus for nøkkeladministrasjon	<p> MERK: Alle endringer som er utført med hensyn til tastene blir ikke laget hvis tilpasset modus er aktivert.</p> <p>Gjør at du kan velge nøkkeldatabase.</p> <ul style="list-style-type: none"> • Lagre til fil lagrer nøklene i en brukervalgt fil. • Erstatt fra fil – erstatter gjeldende nøkkel med en nøkkel fra en fil som er valgt av brukeren. • Legg til fra fil – legger til en nøkkel i den gjeldende databasen fra en fil som er valgt av brukeren. • Slett sletter den valgte nøkkelen. • Tilbakestill alle nøkler tilbakestiller alle fire nøklene til standardinnstillinger. <p>Standard: Database for PK-sikkerhetsnøkkel Standard: Lagre til fil</p>

Tabell 6. Alternativer for systemoppsett – meny for integrerte enheter

Integrerte enheter	
Dato/klokkeslett	
Dato	Angir dato for datamaskinen i formatet MM/DD/ÅÅÅÅ. Endringene for denne datoen trer i kraft umiddelbart.
Tid	Angir klokkeslettet for datamaskinen i formatet TT/MM/SS i løpet av 24 timer. Du kan veksle mellom 12-timers og 24-timers klokke. Endringer i denne tidsinnstillingen trer i kraft umiddelbart.
Kamera	
Aktiver kamera	Aktiverer eller deaktiverer kameraet. Standard: Aktiver kamera
Lyd	
Aktiver mikrofon	Aktiverer eller deaktiverer alle integrerte lydkontrollere. Standard: PÅ
Aktiver intern høyttaler	Aktiverer eller deaktiverer intern høyttaler. Standard: Aktiver intern høyttaler
USB-konfigurasjon	Aktiverer eller deaktiverer oppstart fra USB-enheter for masselagring som for eksempel ekstern harddisk, optisk stasjon og USB-disk.

Tabell 6. Alternativer for systemoppsett – meny for integrerte enheter (forts.)

Integrerte enheter	
	Standard: Aktiver oppstartsstøtte for USB

Tabell 7. Alternativer for systemoppsett – lagringsmeny

Lagring	
Drift av SATA/NVMe	
Drift av SATA/NVMe	Konfigurerer driftsmodus for kontrolleren for den integrerte lagringsenheten. Standard: RAID på Lagringsenheten er konfigurert for å støtte RAID-funksjonene. Når denne funksjonen er aktivert, tilordnes alle NVMe- og SATA-enheter under VMD-kontrolleren. Driveren for Windows RST (Intel Rapid Restore Technology) eller VMD-driveren for Linux-kjernen må lastes inn for å starte operativsystemet.
Lagringsgrensesnitt	
Portaktivering	Aktiverer eller deaktiverer tilkoblede diskere. Standard: PÅ
Diskinformasjon	Viser informasjon om de ulike diskene som er koblet til.

Tabell 8. Alternativer for systemoppsett – skjermmeny

Skjerm	
Lysstyrke på skjermen	
Lysstyrke ved batteristrøm:	Angir lysstyrken på skjermen når datamaskinen kjører på batteristrøm. Standard: 50
Lysstyrke ved vekselstrøm	Angir lysstyrken på skjermen når datamaskinen kjører på nettstrøm. Standard: 100

Tabell 9. Alternativer for systemoppsett – tilkoblingsmeny

Tilkobling	
Aktiver trådløsenheten	
WLAN	Aktiverer eller deaktiverer den interne WLAN-enheten. Standard: WLAN
Bluetooth®	Aktiverer eller deaktiverer den interne Bluetooth-enheten. Standard: Bluetooth
Aktiver UEFI-nettverksstakken	Aktiverer eller deaktiverer UEFI-nettverksstabelen. Standard: Selektiv er aktivert
Oppstartsfunksjon for HTTP(er)	
Oppstart for HTTP(er)	Aktiverer eller deaktiverer oppstart av HTTP(er). Standard: PÅ
Last opp	Aktiverer opplasting av CA-sertifikatet som kreves for å koble til HTTPS-opplastsserveren.
Slett	Aktiverer sletting av CA-sertifikat.



Tabell 10. Alternativer for systemoppsett – strømmeny

Strøm	
Batterikonfigurasjon	Konfigurerer grunnleggende batteriinnstillinger. Standard: Adaptiv
Avansert konfigurasjon Aktiver konfigurasjon for avansert batterilading	Aktiverer eller deaktiverer avanserte innstillinger for batterikonfigurasjon for å maksimere batteritilstanden. Standard: AV Begynnelsen av dagen: Konfigurerer begynnelsen av dagen for mandag til søndag. Standard: 08.00 Arbeidsperiode: Konfigurerer antall arbeidstimer fra mandag til søndag. Standard: 10.00
Varmeadministrasjon	Konfigurerer innstillingene for varmeadministrasjon for kjøleviften og prosessoren. Standard: Optimalisert
Støtte for USB-vekkesignal Vekkesignal for Dell USB-C-dokkingstasjon	Aktiverer eller deaktiverer vekking av datamaskinen fra ventemodus, dvalemodus eller slå av når du kobler til en Dell USB-C-dokk. Standard: PÅ
Blokker dvalemodus	Tillater eller blokkerer hvilemodus (S3) i operativsystemet. Standard: AV
Dekselbryter Aktiver dekselbryteren	Aktiverer eller deaktiverer dekselbryteren. Standard: PÅ
Slå på datamaskinen når dekslet er åpent	Aktiverer eller deaktiverer datamaskinen til å starte fra avslått tilstand når dekslet er åpent. Standard: PÅ
Intel Speed Shift-teknologi	Aktiverer eller deaktiverer støtte for Intel Speed Shift-teknologi. Standard: PÅ

Tabell 11. Alternativer for systemoppsett – sikkerhetsmeny

Sikkerhet	
Intel® Platform Trust Security Intel Platform Trust Security på	Velg om Intel® Platform Trust Security er synlig for operativsystemet. Standard: PÅ
PPI-forbikobling for å slette kommandoer	Standard: AV For ekstra sikkerhet anbefaler Dell Technologies å beholde alternativet Kommandoer for å slette forbikobling av PPI deaktivert.
Slett	Når dette alternativet er aktivert, sletter alternativet Slett informasjon som er lagret i TPM etter at datamaskinens BIOS er avsluttet. Dette alternativet går tilbake til deaktivert tilstand når datamaskinen starter på nytt. Standard: AV

Tabell 11. Alternativer for systemoppsett – sikkerhetsmeny (forts.)

Sikkerhet	
<p>Sikkerhetsbegrensning for SMM</p>	<p>Dell Technologies anbefaler at du bare aktiverer alternativet Slett når det er nødvendig å slette TPM-data.</p> <p>Aktiverer eller deaktiverer ytterligere beskyttelse for UEFI SMM-sikkerhetsreduksjon. Dette alternativet bruker Windows SMM Security Mitigations Table (WSMT) til å bekrefte for operativsystemet at anbefalte fremgangsmåter for sikkerhet er implementert av UEFI-fastvaren.</p> <p>Standard: AV</p> <p>For ekstra sikkerhet anbefaler Dell Technologies å beholde alternativet Sikkerhetsbegrensning for SMM aktivert med mindre du har en bestemt applikasjon som ikke er kompatibel.</p> <p> MERK: Denne funksjonen kan føre til kompatibilitetsproblemer eller tap av funksjonalitet for noen eldre verktøy og applikasjoner.</p>
<p>Datafjerning ved neste oppstart</p> <p>Start datafjerning</p>	<p>Datafjerning er en sikker slettingsoperasjon som sletter informasjon fra en lagringsenhet.</p> <p> FORSIKTIG: Sikker datafjerning sletter informasjon på en slik måte at den ikke kan rekonstrueres.</p> <p>Kommandoer som sletting og format i operativsystemet kan hindre filer i å vises i filsystemet. De kan imidlertid rekonstrueres ved hjelp av tekniske metoder, ettersom de fortsatt er representert på de fysiske mediene. Datasletting forhindrer denne gjenoppbyggingen, og kan ikke gjenopprettes.</p> <p>Når dette alternativet er aktivert, vil datafjerningsalternativet be om å slette eventuelle lagringsenheter som er koblet til datamaskinen ved neste oppstart.</p> <p>Standard: AV</p>
<p>Absolute®</p>	<p>Absolute Software tilbyr ulike løsninger for cybersikkerhet, noen krever programvare som er forhåndsinstallert på Dell-datamaskiner og integrert i BIOS. Hvis du vil bruke disse funksjonene, må du aktivere Absolute BIOS-innstillingen og kontakte Absolute for konfigurering og aktivering.</p> <p>Standard: Aktiver Absolute</p> <p>For ekstra sikkerhet anbefaler Dell Technologies å beholde alternativet Absolute aktivert.</p> <p> MERK: Når Absolute-funksjonene er aktivert, kan ikke integrering av Absolute deaktiveres fra BIOS-oppsettskjermen.</p>
<p>Sikkerhet for UEFI-oppstartsbane</p>	<p>Aktiverer eller deaktiverer at datamaskinen ber brukeren om å angi administratorpassordet (hvis angitt) ved oppstart av en UEFI-oppstartsbaneenhet fra F12-oppstartsmenyen.</p> <p>Standard: Alltid, unntatt intern HDD</p>

Tabell 12. Alternativer for systemoppsett – passordmeny

Passord	
<p>Administratorpassord</p>	<p>Gjør at brukeren kan angi, endre eller slette administratorpassordet (administrator). Administratorpassordet aktiverer flere sikkerhetsfunksjoner.</p>
<p>Systempassord</p>	<p>Gjør at brukeren kan angi, endre eller slette systempassordet.</p>
<p>Passord for intern HDD-1</p>	<p>Gjør at brukeren kan angi, endre eller slette det interne HDD-1-passordet.</p>

Tabell 13. Alternativer for systemoppsett – gjenopprettingsmeny for oppdatering

Gjenoppretting av oppdatering	
SupportAssist OS Recovery	Aktiverer eller deaktiverer oppstartflyten for SupportAssist OS Recovery i tilfelle visse systemfeil. Standard: PÅ
BIOSConnect	Aktiverer eller deaktiverer gjenoppretting av nettskytjenesten for operativsystemet hvis hovedoperativsystemet ikke starter opp innen antall feil som er lik eller større enn verdien som er spesifisert av automatisk gjenopprettingsterskel for Dell-operativsystemet, og den lokale tjenesten starter ikke opp eller er ikke installert. Standard: PÅ
Dell automatisk gjenopprettingsterskel for operativsystemet	Kontrollerer automatisk oppstartsflyt for SupportAssist System Resolution Console, og for gjenopprettingsverktøyet for Dell-operativsystemet. Standard: 2

Tabell 14. Alternativer for systemoppsett – meny for systemadministrasjon

Systemadministrasjon	
Service-ID	Viser service-ID for datamaskinen.
Gjenstandsmerke	Oppretter et gjenstandsmerke for systemet som kan brukes av IT-administratoren for å gi en unik identifikasjon av et bestemt system. Du kan ikke endre gjenstandsmerket når det er angitt i BIOS.
Strømadferd	Vekkesignal ved bruk av nettstrøm
	Aktiverer datamaskinen til å slå seg på en kort stund når vekselstrøm er koblet til. Standard: AV
Automatisk tid på	Gjør at datamaskinen slås på automatisk for definerte dager og klokkeslett. Standard: Deaktivert

Tabell 15. Alternativer for systemoppsett – tastaturmeny

Tastatur	
Aktiver NumLock	Dette alternativet angir om NumLock-funksjonen skal aktiveres når systemet starter opp. Standard: PÅ
Alternativer for Fn Lock	Brukes til å endre innstillingene for funksjonstasten. Standard: PÅ
Låsemodus	Standard: Sekundær låsemodus
Tastaturbelysning	Brukes til å velge innstillinger for tastaturbelysning. Standard: Lyser hvitt
Tidsavbrudd for tastaturbakgrunnsbelysning ved bruk av nettstrøm	Brukes til å velge verdien for tidsavbrudd for tastaturbakgrunnsbelysningen når strømadapteren er koblet til datamaskinen. Standard: Ett minutt
Tidsavbrudd for tastaturbakgrunnsbelysning på batteri	Brukes til å velge verdien for tidsavbrudd for tastaturbakgrunnsbelysningen når datamaskinen kjører på batteristrøm. Standard: Ett minutt

Tabell 16. Alternativer for systemoppsett – meny for adferd før oppstart

Adferd før oppstart	
<p>Adapteradvarsler</p> <p>Aktiver adapteradvarsler</p>	<p>Aktiverer eller deaktiverer datamaskinen for å vise varselsmeldinger for adapteren når det oppdages adaptere med for liten strømkapasitet.</p> <p>Standard: PÅ</p>
<p>Advarsler og feil</p>	<p>Velger en handling når det oppstår en advarsel eller feil under oppstart.</p> <p>Standard: Spør ved advarsler og feil Stopp, be om og vent på brukerinndata når advarsler eller feil er oppdaget.</p> <p> MERK: Feil som anses som kritiske for drift av maskinvaren i datamaskinen, stopper alltid datamaskinen.</p>

Tabell 17. Alternativer for systemoppsett – meny for virtualiseringsstøtte

Virtualiseringsstøtte	
<p>Intel® virtualiseringsteknologi</p> <p>Aktiver Intel virtualiseringsteknologi (VT)</p>	<p>Aktiverer eller deaktiverer Intel virtualiseringsteknologi.</p> <p>Standard: PÅ</p>
<p>Virtualiseringsteknologi for direkte I/O</p> <p>Aktiver Intel VT for direkte I/O</p>	<p>Aktiverer eller deaktiverer Intel virtualiseringsteknologi for direkte I/O.</p> <p>Standard: PÅ</p>

Tabell 18. Alternativer for systemoppsett – ytelsesmeny

Ytelse	
<p>Støtte for flere kjerner</p> <p>Aktive kjerner</p>	<p>Gjør at du kan endre antall CPU-kjerner som er tilgjengelig for operativsystemet.</p> <p>Standard: Alle kjerner</p>
<p>Intel SpeedStep</p> <p>Aktiver Intel® SpeedStep-teknologi</p>	<p>Aktiverer eller deaktiverer Intel® SpeedStep-teknologi.</p> <p>Standard: PÅ</p>
<p>C-tilstandkontroll</p> <p>Aktiver C-tilstandskontroll</p>	<p>Aktiverer eller deaktiverer C-tilstander.</p> <p>Standard: PÅ</p>
<p>Intel® Turbo Boost-teknologi</p> <p>Aktiver Intel Turbo Boost-teknologi</p>	<p>Aktiverer eller deaktiverer Intel Turbo Boost-modus for prosessoren.</p> <p>Standard: PÅ</p>
<p>Intel® HyperThreading-teknologi</p> <p>Aktiver Intel® HyperThreading-teknologi</p>	<p>Aktiverer eller deaktiverer Intel® HyperThreading-teknologi.</p> <p>Standard: PÅ</p>

Tabell 19. Alternativer for systemoppsett – meny for systemlogger

Systemlogger	
<p>Hendelseslogg for BIOS</p> <p>Slett hendelsesloggen for BIOS</p>	<p>Velg behold eller slett BIOS-hendelser.</p>

Tabell 19. Alternativer for systemoppsett – meny for systemlogger (forts.)

Systemlogger	
	Standard: Behold.
Hendelseslogg for varme	
Slett hendelsesloggen for varme	Velg behold eller slett varmhendelser.
	Standard: Behold.
Hendelseslogg for strøm	
Slett hendelsesloggen for strøm	Velg behold eller slett strømhendelser.
	Standard: Behold.

System- og konfigurasjonspassord

Tabell 20. System- og konfigurasjonspassord

Passordtype	Beskrivelse
Systempassord	Passordet som du må angi for å logge på systemet.
Konfigurasjonspassord	Et passord som du må taste inn for å få tilgang til datamaskinens BIOS-innstillinger.

Du kan opprette et systempassord og konfigurasjonspassord for å sikre datamaskinen.

 **FORSIKTIG:** Passordfunksjonen gir deg et grunnleggende sikkerhetsnivå på datamaskinen din.

 **FORSIKTIG:** Alle kan få tilgang til data som er lagret på datamaskinen hvis den ikke er låst og er etterlatt uovervåket.

 **MERK:** Funksjonen for system- og konfigurasjonspassord er deaktivert.

Tildele et passord for systemoppsett

Nødvendige forutsetninger

Du kan bare tildele et nytt **System- eller administratorpassord** når status er angitt til **Ikke angitt**.

Om denne oppgaven

Trykk på F12 umiddelbart etter at du har slått på eller startet datamaskinen på nytt for å angi systemoppsett.

Trinn

- På skjermen **BIOS på systemet** eller **Systemoppsett** velger du **Sikkerhet**, og trykker på Enter. Skjermen **Sikkerhet** vises.
- Velg **System-/administratorpassord**, og opprett et passord i feltet **Skriv inn nytt passord**.
Bruk følgende retningslinje når du skal tildele systempassordet:
 - Et passord kan ha opptil 32 tegn.
 - Minst ett spesialtegn: ! " # \$ % & ' () * + , - . / : ; < = > ? @ [\] ^ _ ` { | }
 - Tall 0 til 9.
 - Store bokstaver fra A til Z.
 - Små bokstaver fra a til z.
- Skriv inn systempassordet som du tastet inn tidligere i feltet **Bekreft nytt passord**, og klikk på **OK**.
- Trykk på Esc, og lagre endringene når du blir bedt om det i hurtigmeldingen.
- Trykk på Y hvis du vil lagre endringene.
Datamaskinen starter på nytt.

Slette eller endre et eksisterende passord for systemoppsett

Nødvendige forutsetninger

Kontroller at **Passordstatus** er låst opp (i systemoppsett) før du forsøker å slette eller endre eksisterende passord for system- og/eller oppsettspassord. Du kan ikke slette eller endre et eksisterende system- eller konfigurasjonspassord hvis **Passordstatus** er låst.

Om denne oppgaven

Trykk på F12 umiddelbart etter at du har slått på eller startet datamaskinen på nytt for å angi systemoppsett.

Trinn

1. Velg **System sikkerhet** og trykk på enter på skjermen **BIOS for systemet** eller **Systemoppsett**.
Skjermen **System sikkerhet** vises.
2. På skjermen **System sikkerhet** må du kontrollere at feltet **Passordstatus** er **Låst opp**.
3. Velg **Systempassord**, oppdater eller slett eksisterende systempassord, og trykk på enter eller tab.
4. Velg **Oppsettspassord**, oppdater eller slett eksisterende konfigurasjonspassord, og trykk på enter eller tab.
 **MERK:** Hvis du endrer system- og/eller konfigurasjonspassord, må du skrive inn det nye passordet på nytt når du blir bedt om det. Hvis du skal slette system- og/eller konfigurasjonspassordet må du bekrefte slettingen når du blir bedt om det.
5. Trykk på Esc, og du blir bedt om å lagre endringene.
6. Trykk på J hvis du vil lagre endringene før du avslutter systemoppsett.
Datamaskinen starter på nytt.

Slette CMOS-innstillinger

Om denne oppgaven

 **FORSIKTIG:** Når du sletter CMOS-innstillingene, tilbakestilles BIOS-innstillingene for datamaskinen.

Trinn

1. Ta av [basedekslet](#).
2. Koble batterikabelen fra hovedkortet.
3. Ta ut [knappcellebatteriet](#).
4. Vent i ett minutt.
5. Sett inn [knappcellebatteriet](#).
6. Koble batterikabelen til hovedkortet.
7. Sett på [basedekslet](#).

Clearing BIOS (System Setup) and System passwords (Slette BIOS (Systemkonfigurasjon) og systempassord)

Om denne oppgaven

Hvis du vil slette system- eller BIOS-passord, kan du ta kontakt med Dells tekniske kundestøtte som er beskrevet på www.dell.com/contactdell.

 **MERK:** Hvis du vil ha informasjon om hvordan du tilbakestiller Windows eller programpassord, kan du se vedlagte dokumentasjon for Windows eller programmet.

Oppdatere BIOS

Oppdatering av BIOS i Windows

Trinn

1. Gå til www.dell.com/support.
2. Klikk på **Produktstøtte**. Skriv inn service-ID-en for datamaskinen, og klikk på **Søk** i **Produktstøtte**-boksen.
 **MERK:** Hvis du ikke har service-ID-en, kan du bruke SupportAssist-funksjonen for å identifisere datamaskinen automatisk. Du kan også bruke produkt-ID-en eller bla manuelt etter datamaskinmodellen.
3. Klikk på **Drivere og nedlastinger**. Utvid **Finn drivere**.
4. Velg operativsystemet som er installert på datamaskinen.
5. Velg **BIOS** fra rullegardinlisten **Kategori**.
6. Velg den nyeste versjonen av BIOS, og klikk på **Last ned** for å laste ned BIOS-filen for datamaskinen.
7. Bla til mappen der du lagret BIOS-oppdateringsfilen etter at nedlastingen er fullført.
8. Dobbeltklikk på filikonet for BIOS-oppdateringen, og følg instruksjonene på skjermen.
Hvis du vil ha mer informasjon, kan du se artikkel [000124211](#) i kunnskapsbasen på www.dell.com/support.

Oppdatering av BIOS ved hjelp av USB-disken i Windows

Trinn

1. Følg fremgangsmåten fra trinn 1 til 6 i "Oppdatering av BIOS i Windows" for å laste ned den nyeste programfilen for oppsett av BIOS.
2. Opprett en oppstartbar USB-stasjon. Hvis du vil ha mer informasjon om bruk av Dell Update, kan du se artikkel [000145519](#) i kunnskapsbasen på www.dell.com/support.
3. Kopier filen for BIOS-oppsettsapplikasjonen til en oppstartbar USB-disk.
4. Koble den oppstartbare USB-disken til datamaskinen som trenger oppdatering av BIOS.
5. Start datamaskinen på nytt, og trykk på **F12**.
6. Velg USB-disken fra **Menyen for engangsoppstart**.
7. Skriv inn filnavnet for BIOS-oppsettsapplikasjonen, og trykk på **Enter**.
Oppdateringsverktøyet for BIOS vises.
8. Følg instruksjonene på skjermen for å fullføre BIOS-oppdatering.

Oppdatering av BIOS i Linux og Ubuntu

Hvis du vil oppdatere system-BIOS på en datamaskin som har Linux eller Ubuntu installert, kan du se artikkel [000131486](#) i kunnskapsbasen på www.Dell.com/support.

Oppdatere BIOS fra F12-menyen for engangsoppstart

Oppdater BIOS for datamaskinen ved hjelp av en .exe-fil for BIOS-oppdatering som kopieres til en FAT32 USB-disk, og starter opp fra F12-menyen for engangsoppstart.

Om denne oppgaven

Oppdater BIOS

Du kan kjøre oppdateringsfilen for BIOS fra Windows ved hjelp av en oppstartbar USB-disk, eller du kan også oppdatere BIOS fra F12-menyen for engangsoppstart på datamaskinen.

De fleste Dell-datamaskinene som er bygget etter 2012 har denne funksjonen, og du kan bekrefte dette ved å starte opp datamaskinen til F12-menyen for engangsoppstart for å se om BIOS FLASH UPDATE er oppført som et oppstartsalternativ for systemet. BIOS støtter alternativet for oppdatering av BIOS hvis dette alternativet er oppført.

 **MERK:** Det er bare systemer med BIOS Flash Update-alternativet i F12-menyen for engangsoppstart som kan bruke denne funksjonen.

Oppdatere fra menyen for engangsoppstart

For å oppdatere BIOS fra F12-menyen for engangsoppstart, trenger du følgende:

- USB-disk som er formatert til FAT32-filsystemet (nøkkelen trenger ikke å være oppstartbar)
- Kjørbar fil i BIOS som du lastet ned fra nettstedet for Dell-kundestøtte og som er kopiert til roten på USB-disken.
- Vekselstrømadapter som er koblet til datamaskinen
- Funksjonelt datamaskinbatteri for å utføre flash på BIOS

Fullfør følgende trinn for å utføre flash-prosessen for oppdatering av BIOS fra F12-menyen:

 **FORSIKTIG: Ikke slå av datamaskinen under oppdateringsprosessen for BIOS. Det kan hende at datamaskinen ikke starter opp hvis du slår av datamaskinen.**

Trinn

1. Fra avslått tilstand setter du inn USB-disken som du kopierte flash til i en USB-port på datamaskinen.
2. Slå på datamaskinen, og trykk på F12-tasten for å få tilgang til engangsoppstartmenyen, og velg oppdatering av BIOS ved hjelp av musen eller piltastene, og trykk deretter på Enter.
Menyen for å utføre flash på BIOS vises.
3. Klikk på **Flash fra fil**.
4. Velg ekstern USB-enhet
5. Velg filen, dobbeltklikk på flashmålfilen, og trykk deretter på **Send inn**.
6. Klikk på **Oppdater BIOS**. Datamaskinen starter opp på nytt for å utføre flash på BIOS.
7. Datamaskinen starter opp på nytt etter at oppdateringen av BIOS er fullført.

Feilsøking

Håndtering av oppsvulmede litium-ion-batterier

Som de fleste bærbare PC-er, bruker Dell bærbare PC-er litium-ion-batterier. Litium-ion-polymer-batteriet er én type litium-ion-batteri. Litium-ion-polymer-batterier har økt i popularitet de siste årene, og er standard i elektronikkindustrien på grunn av kundepreferanser for en tynn formfaktor (spesielt på grunn av de svært tynne, bærbare PC-ene) og lang batterilevetid. Som en følge av batteriteknologien for litium-ion-polymer-batterier kan det forekomme oppsvulming av battericellene

Et oppsvulmet batteri kan påvirke ytelsen til den bærbare PC-en. For å hindre ytterligere skade på kabinettet til enheten eller på interne komponenter, noe som kan føre til feilfunksjon, skal du avslutte bruken av den bærbare PC-en og koble fra strømadapteren for å lade ut batteriet.

Oppsvulmede batterier må ikke brukes, og skal byttes ut og avhendes på riktig måte. Vi anbefaler at du kontakter Dell produktstøtte for alternativer for å erstatte et oppsvulmet batteri under betingelsene i den gjeldende garanti- eller servicekontrakten, inkludert bytting av batteriet av en Dell-autorisert servicetekniker.

Retningslinjene for håndtering og for å bytte ut litium-ion-batterier er som følger:

- Vær forsiktig når du håndterer litium-ion-batterier.
- Lad ut batteriet før du tar det ut av systemet. For å lade ut batteriet, kobler du strømadapteren fra systemet, og betjener systemet bare ved hjelp av batteristrøm. Når systemet ikke lenger slår seg på når strømknappen trykkes ned, er batteriet helt utladet.
- Ikke knus, slipp, ødelegg eller gjennombore batteriet ved bruk av fremmedlegemer.
- Ikke utsett batteriet for høye temperaturer, eller demontere batteripakker og celler.
- Ikke trykk på overflaten av batteriet.
- Ikke bøy batteriet.
- Ikke bruk verktøy av noe slag for å lirke på eller mot batteriet.
- Hvis batteriet sitter fast i en enhet som et resultat av oppsvulming, må du ikke prøve å løsne batteriet, da punktering, bøyning, eller knusing av et batteri kan være farlig.
- Ikke forsøk å montere et skadet eller oppsvulmet batteri på nytt i en bærbar PC.
- Oppsvulmede batterier som dekkes av service, skal returneres til Dell i en godkjent transportbeholder (levert av Dell) – dette er for å overholde transportbestemmelsene. Oppsvulmede batterier som ikke dekkes av service, skal avhendes på et godkjent resirkuleringssenter. Kontakt Dell produktstøtte på <https://www.dell.com/support> for hjelp og flere instruksjoner.
- Bruk av et batteri fra andre leverandører enn Dell, eller et inkompatibelt batteri, kan øke risikoen for brann eller eksplosjon. Bytt bare ut batteriet med et kompatibelt batteri som er kjøpt fra Dell, og som er designet for å fungere med Dell-datamaskinen. Ikke bruk et batteri fra andre datamaskiner i datamaskinen din. Kjøp alltid genuine batterier fra <https://www.dell.com> eller på en annen måte direkte fra Dell.

Litium-ion-batterier kan svulme opp av ulike årsaker, som for eksempel alder, antall ladesykluser eller eksponering av høy varme. Hvis du vil ha mer informasjon om hvordan du forbedrer ytelsen og levetiden for batteriet i den bærbare PC-en, og for å redusere muligheten for at problemet kan oppstå, kan du se [Batteri for Dell bærbare PC-er – vanlige spørsmål](#).

Finn service-ID-en eller ekspressservicekoden for Dell-datamaskinen

Dell-datamaskinen har en unik identifikasjon på grunn av service-ID-en eller ekspressservicekoden. Vi anbefaler at du skriver inn service-ID-en eller ekspressservicekoden på www.Dell.com/support for å se relevante støtteressurser for Dell-datamaskinen.

Hvis du vil ha mer informasjon om hvordan du finner service-ID-en for datamaskinen, kan du se [Finn service-ID for Dell bærbar PC](#).

Alternativer for sikkerhetskopiering og gjenoppretting av medier

Det anbefales å opprette en gjenopprettingsstasjon for å feilsøke og løse problemer som kan oppstå med Windows. Dell foreslår flere alternativer for gjenoppretting av Windows-operativsystemet for Dell-datamaskinen. Hvis du vil ha mer informasjon, kan du se [Alternativer for sikkerhetskopiering og gjenoppretting av medier i Dell Windows](#).

Lamper for systemdiagnostikk

Lampen for strøm- og batteristatus viser strøm- og batteristatus for datamaskinen. Dette er strømtilstander:

Lyser hvitt – strømadapteren er koblet til, og batteriet er mer enn 5 % ladet.

Gult: Datamaskinen kjører på batteri, og batteriet er mindre enn 5 % ladet.

Av:

- Strømadapteren er koblet til, og batteriet er fulladet.
- Datamaskinen kjører på batteri, og batteriet er mer enn 5 % ladet.
- Datamaskinen er i hvilemodus, dvalemodus eller slått av.

Lampen for strømstatus kan også blinke gult eller hvitt i henhold til forhåndsdefinerte lydsignalkoder som angir ulike feil.

Lampen for strøm- og batteristatus blinker for eksempel gult to ganger etterfulgt av en pause, og blinker deretter hvitt tre ganger etterfulgt av en pause. Dette 2–3-mønsteret fortsetter til datamaskinen er slått av for å angi at det ikke er oppdaget minne eller RAM.

Følgende tabell inneholder ulike lysmønstre for strøm- og batteristatus og tilhørende problemer.

i **MERK:** Følgende lyskoder for diagnostikk og anbefalte løsninger er ment for Dell-serviceteknikere for å feilsøke problemer. Du skal bare utføre feilsøking og reparasjoner som tillates eller anvises av Dells tekniske støtteteam. Skade forårsaket av servicearbeid som ikke er godkjent av Dell, dekkes ikke av garantien.

Tabell 21. Lyskoder for diagnostikk

Lyskoder for diagnostikk (gul, hvit)	Problembeskrivelse
1.1	Feil ved oppdaging av TPM
1.2	Uopprettelig feil på SPI Flash
1.3	Kortslutning i hengselkabelen koblet ut OCP1
1.4	Kortslutning i hengselkabelen koblet ut OCP2
1.5	EC kunne ikke programmere I-sikringen
1.6	Intern feil på EC
2.1	Prosesorfeil
2.2	Hovedkort: Feil på BIOS eller ROM (skrivebeskyttet minne)
2.3	Oppdaget ikke minne eller RAM (Random-Access Memory)
2.4	Feil på minne eller RAM (Random-Access Memory)
2.5	Ugyldig minne installert
2.6	Feil på hovedkort eller brikkesett
2.7	Feil på skjerm – SBIOS-melding
2.8	Feil på skjerm – EC oppdaget feil på strømskinne
3.1	CMOS-batterifeil
3.2	Feil på PCI eller videokort/brikke
3.3	BIOS-gjenopprettingsbilde ikke funnet

Tabell 21. Lyskoder for diagnostikk (forts.)

Lyskoder for diagnostikk (gul, hvit)	Problembeskrivelse
3.4	Gjenopprettingsbilde funnet, men ugyldig
3.5	Feil på strømskinne
3.6	Ufullstendig system-BIOS-flash
3.7	Feil på styringsmotor (ME)

SupportAssist-diagnostikk

Om denne oppgaven

SupportAssist-diagnostikk (tidligere kjent som ePSA-diagnostikk) utfører en fullstendig kontroll av maskinvaren. SupportAssist-diagnostikk er innebygd i BIOS, og startes internt av BIOS. SupportAssist-diagnostikk gir en rekke alternativer for bestemte enheter eller enhetsgrupper. Du kan:

- Kjøre testene automatisk eller i interaktiv modus
- Repetere testene
- Vise eller lagre testresultatene
- Kjøre grundige tester for å introdusere flere testalternativer, og gi mer informasjon om enheten(e) som mislyktes
- Se statusmeldinger som angir om testene er fullført
- Se feilmeldinger som angir om det ble oppdaget problemer under testen

i **MERK:** Noen av testene er ment for bestemte enheter, og krever brukermedvirkning. Opphold deg alltid foran datamaskinen når du utfører diagnostikktestene.

Hvis du vil ha mer informasjon, kan du se [Systemmytelseskontroll for SupportAssist før oppstart](#).

Innbygd selvtest (BIST)

M-BIST

M-BIST (innbygd selvtest) er et diagnostikkverktøy for innbygd selvtest av hovedkortet som forbedrer nøyaktigheten av diagnostikk når det gjelder feil i den innbygde kontrolleren til hovedkortet (EC).

i **MERK:** M-BIST kan startes manuelt før POST (selvtest med strøm på).

How to run M-BIST (Hvordan du kjører M-BIST)

i **MERK:** M-BIST må startes på systemet fra avslått tilstand, enten koblet til vekselstrøm eller bare batteri.

1. Trykk på og hold nede både **M**-tasten på tastaturet og **strømknappen** for å starte M-BIST.
2. LED-batteriindikatoren kan vise to tilstander når både **M**-tasten og **strømknappen** holdes nede:
 - a. AV: Finner ingen feil med hovedkortet
 - b. GULT LYS: Angir et problem med hovedkortet.
3. Hvis det oppstår en feil med hovedkortet, vil LED-lampen for batteristatus blinke én av følgende feilkodene i 30 sekunder:

Tabell 22. LED-feilkoder

Blinkende lysmønster		Mulige problemer
Gul	Hvit	
2	1	Feil på CPU
2	8	Feil på LCD-strømskinne

Tabell 22. LED-feilkoder (forts.)

Blinkende lysmønster		Mulige problemer
Gul	Hvit	
1	1	Feil ved oppdaging av TPM
2	4	Uopprettelig feil på SPI

4. Hvis det ikke er noen feil med hovedkortet, vil LCD-lampen veksle mellom de solide fargeskjermene som er beskrevet i LCD-BIST-delen i 30 sekunder, og deretter vil systemet slå seg av.

Selvtest for innbygd LCD (BIST)

Bærbare PC-er fra Dell har et innebygd diagnostikkverktøy som hjelper deg med å bestemme om avviket du opplever på skjermen er et tilknyttet problem for LCD-skjermen for bærbare PC-er fra Dell eller med videokortet (GPU) og PC-innstillingene.

Når du opplever avvik på skjermen som for eksempel flimring, forvrengning, klarhetsproblemer, uklart eller uskarpt bilde, horisontale eller vertikale linjer, fargetoning og så videre, er det alltid god praksis å isolere LCD-skjermen ved å kjøre innbygd selvtest (BIST).

Hvordan påkalle LCD BIST-test

1. Slå av Dell bærbar PC.
2. Koble fra alle eksterne enheter som er koblet til den bærbare PC-en. Koble strømadapteren (laderen) til den bærbare PC-en.
3. Kontroller at LCD-skjermen er ren (uten støvpartikler på overflaten av skjermen).
4. Trykk på og hold nede **D**-tasten, og **Slå på** den bærbare PC-en for å angi innbygd LCD-selvtestmodus (BIST). Fortsett å holde nede **D**-tasten, helt til systemet starter opp.
5. Skjermen viser solide farger og endrer fargene på hele skjermen til hvit, svart, rød, grønn og blå to ganger.
6. Deretter vises fargene hvit, svart og rød.
7. Undersøk skjermen nøye for avvik (eventuelle linjer, utydelig farge eller forvrengning på skjermen).
8. Etter at den siste solide fargen (rød) vises, vil systemet bli slått av.

i **MERK:** Diagnostikk av Dell SupportAssist før oppstart, starter først LCD BIST, og forventer brukervedvirkning som bekrefter funksjonaliteten til LCD-skjermen.

Gjenoppretting av operativsystemet

Når datamaskinen ikke kan starte operativsystemet selv etter gjentatte forsøk, starter den automatisk gjenoppretting av operativsystemet i Dell SupportAssist.

Gjenoppretting av operativsystemet i Dell SupportAssist er et frittstående verktøy som er forhåndsinstallert i alle Dell-datamaskiner med Windows-operativsystemet. Dell SupportAssist består av verktøy for diagnostikk og feilsøking av problemer som kan oppstå før datamaskinen starter operativsystemet. Dette gjør det mulig å diagnostisere maskinvareproblemer, reparere datamaskinen, sikkerhetskopiere filene eller gjenopprette datamaskinen til fabrikkinnstillinger.

Du kan også laste ned Dell SupportAssist fra Dell-nettstedet for kundestøtte for å feilsøke og reparere datamaskinen når den ikke starter i primæroperativsystemet på grunn av programvare- eller maskinvarefeil.

Hvis du vil ha mer informasjon om gjenoppretting av operativsystemet i Dell SupportAssist, kan du se *Brukerveiledning for gjenoppretting av operativsystemet i Dell SupportAssist* på www.dell.com/serviceabilitytools. Klikk på **SupportAssist**, og klikk deretter på **Gjenoppretting av operativsystemet i Dell SupportAssist**.

WiFi power cycle (WiFi-strømsyklus)

Om denne oppgaven

Hvis datamaskinen ikke får tilgang til Internett på grunn av WiFi-tilkoblingsproblemer, må det utføres en WiFi-strømsyklusprosedyre. Følgende prosedyre gir instruksjoner om hvordan du gjennomfører en WiFi-strømsyklus:

i **MERK:** Noen Internett-tjenesteleverandører leverer en kombinasjonsenhet for modem/ruter.

Trinn

1. Slå av datamaskinen.
2. Slå av modemmet.
3. Slå av den trådløse ruterer.
4. Vent i 30 sekunder.
5. Slå på den trådløse ruterer.
6. Slå på modemmet.
7. Slå på datamaskinen.

Lade ut gjenværende reststrøm (utfør hard tilbakestilling)

Om denne oppgaven

Reststrøm er gjenværende statisk elektrisitet som forblir på datamaskinen selv om den er slått av og batteriet er tatt ut.

For din egen sikkerhet, og for å beskytte sensitive, elektroniske komponenter i datamaskinen, blir du bedt om å lade ut gjenværende reststrøm før du tar ut eller setter inn komponenter i datamaskinen.

Utlading av gjenværende reststrøm, også kjent som "hard tilbakestilling", er også et vanlig feilsøkingstrinn hvis datamaskinen ikke slår seg på eller starter opp i operativsystemet.

Slik lader du ut gjenværende reststrøm (utfør hard tilbakestilling)

Trinn

1. Slå av datamaskinen.
2. Koble strømadapteren fra datamaskinen.
3. Ta av basedekslet.
4. Ta ut batteriet.
5. Trykk på og hold nede strømknappen i 20 sekunder for å lade ut reststrøm.
6. Sett inn batteriet.
7. Sett på basedekslet.
8. Koble strømadapteren til datamaskinen.
9. Slå på datamaskinen.

 **MERK:** Hvis du vil ha mer informasjon om hvordan du utfører hard tilbakestilling, kan du se artikkel [000130881](#) i kunnskapsbasen på www.dell.com/support.

Sanntidsklokke – tilbakestilling av RTC

Med tilbakestillingsfunksjonen for sanntidsklokken (RTC) kan du eller serviceteknikeren gjenopprette de nylig lanserte modellene av Dell Latitude- og Precision-systemene fra situasjoner i **No POST/No Boot/No Power**. Du kan bare starte tilbakestilling av RTC på systemet fra avslått tilstand hvis det er koblet til vekselstrøm. Trykk og hold inne av/på-knappen i 25 sekunder. Tilbakestilling av RTC på systemet gjennomføres etter at du har sluppet strømknappen.

 **MERK:** Hvis vekselstrøm kobles fra systemet under prosessen, eller at strømknappen holdes nede lenger enn 40 sekunder, avbrytes tilbakestillingsprosessen for RTC.

Tilbakestilling av RTC tilbakestiller BIOS til standardinnstillingene, opphever tildeling av Intel vPro og tilbakestiller dato og klokkeslett i systemet. Følgende elementer påvirkes ikke av tilbakestilling av RTC:

- Service-ID
- Gjenstandsmerke
- Eierskaps-ID
- Administrasjonspassord
- Systempassord

- HDD-passord
- Viktige databaser
- Systemlogger

 **MERK:** vPro-kontoen og passordet for IT-administratoren for systemet blir ikke klargjort. Systemet må fullføre oppsett- og konfigurasjonsprosessen på nytt for å koble den til vPro-serveren på nytt.

Elementene nedenfor kan enten tilbakestilles eller ikke basert på utvalget av de tilpassede BIOS-innstillingene:



- Oppstartsliste
- Aktiver alternativ for eldre ROM-er
- Aktiver sikker oppstart
- Tillat nedgradering av BIOS

Få hjelp og kontakte Dell

Ressurser for selvhjelp

Du kan få informasjon og hjelp med Dell-produkter og tjenester ved hjelp av disse selvhjelpsressursene:

Tabell 23. Ressurser for selvhjelp

Ressurser for selvhjelp	Plassering av ressurs
Informasjon om Dell-produkter og tjenester	www.dell.com
Min Dell-app	
Tips	
Kontakt kundestøtte	Skriv inn <code>Contact Support</code> i Windows-søket, og trykk på Enter.
Hjelp på nett for operativsystem	www.dell.com/support/windows www.dell.com/support/linux
Få tilgang til de beste løsningene, diagnostikk, drivere og nedlastinger, og finn ut mer om datamaskinen ved hjelp av videoer, håndbøker og dokumenter.	Dell-datamaskinen har en unik identifikasjon på grunn av service-ID-en eller ekspresservicekoden. Skriv inn service-ID-en eller ekspresservicekoden på www.dell.com/support for å se relevante støtteressurser for Dell-datamaskinen. Hvis du vil ha mer informasjon om hvordan du finner service-ID-en for datamaskinen, kan du se Finn service-ID-en på datamaskinen .
Artikler i Dells kunnskapsbase for en rekke bekymringer med datamaskinen	<ol style="list-style-type: none"> 1. Gå til www.dell.com/support. 2. På menylinjen øverst på kundestøttesiden, velger du Støtte > Kunnskapsbase. 3. Skriv inn nøkkelord, emne eller modellnummer i søkefeltet på kunnskapsbasesiden, og klikk eller trykk på søkeikonet for å se relaterte artikler.

Kontakte Dell

Hvis du vil ha hjelp med salg, teknisk støtte eller problemer i forbindelse med kundeservice, kan du se www.dell.com/contactdell

 **MERK:** Tilgjengelighet varierer etter land/region og produkt, og noen tjenester er kanskje ikke tilgjengelige i ditt land/region.

 **MERK:** Hvis du ikke har en aktiv Internett-tilkobling, kan du finne kontaktinformasjon om fakturaen, følgeseddelen, regningen eller Dells produktkatalog.