

Inspiron 15 5510

Manuel de maintenance

Remarques, précautions et avertissements

 **REMARQUE** : Une REMARQUE indique des informations importantes qui peuvent vous aider à mieux utiliser votre produit.

 **PRÉCAUTION : ATTENTION** vous avertit d'un risque de dommage matériel ou de perte de données et vous indique comment éviter le problème.

 **AVERTISSEMENT** : Un AVERTISSEMENT signale un risque d'endommagement du matériel, de blessure corporelle, voire de décès.

Table des matières

Chapitre 1: Intervention à l'intérieur de votre ordinateur.....	6
Consignes de sécurité.....	6
Avant d'intervenir à l'intérieur de votre ordinateur.....	6
Protection contre les décharges électrostatiques.....	7
Kit ESD d'intervention sur site.....	7
Transport des composants sensibles.....	8
Passage en mode maintenance.....	8
Après une intervention à l'intérieur de votre ordinateur.....	9
Sortie du mode maintenance.....	9
Chapitre 2: Pile bouton.....	10
Retrait de la pile bouton.....	10
Installation de la pile bouton.....	11
Chapitre 3: Retrait et installation de composants.....	12
Outils recommandés.....	12
Liste des vis.....	12
Principaux composants de l'ordinateur Inspiron 15 5510.....	13
Cache de fond.....	15
Retrait du cache de fond.....	15
Installation du cache de fond.....	16
Batterie.....	17
Précautions relatives à la batterie au lithium-ion.....	17
Retrait de la batterie à 3 cellules.....	18
Installation de la batterie à 3 cellules.....	19
Retrait de la batterie à 4 cellules.....	19
Installation de la batterie à 4 cellules.....	20
Câble de la batterie.....	21
Retrait du câble de la batterie.....	21
Installation du câble de la batterie.....	22
Barrette de mémoire.....	23
Retrait du module de mémoire.....	23
Installation du module de mémoire.....	24
Disque SSD – Logement M.2 numéro un.....	26
Retrait du disque SSD 2230 du logement M.2 n° 1.....	26
Installation du disque SSD 2230 dans le logement M.2 numéro un.....	26
Retrait du disque SSD 2280 du logement M.2 n° 1.....	27
Installation du disque SSD 2280 dans le logement M.2 n° 1.....	28
Installation du support de montage du disque SSD dans le logement M.2 n° 1.....	29
Disque SSD – Logement M.2 numéro deux.....	30
Retrait du disque SSD 2230 du logement M.2 n° 2.....	30
Installation du disque SSD 2230 dans le logement M.2 n° 2.....	32
Carte sans fil.....	34
Retrait de la carte sans fil.....	34

Installation de la carte sans fil.....	35
Ventilateur.....	36
Retrait du ventilateur.....	36
Installation du ventilateur.....	37
Dissipateur de chaleur.....	38
Retrait du dissipateur de chaleur.....	38
Installation du dissipateur de chaleur.....	39
Carte d'E/S.....	40
Retrait de la carte d'E/S.....	40
Installation de la carte d'E/S.....	41
Haut-parleurs.....	42
Retrait des haut-parleurs.....	42
Installation des haut-parleurs.....	43
Pavé tactile.....	44
Retrait du pavé tactile.....	44
Installation du pavé tactile.....	45
Assemblage d'écran.....	46
Retrait de l'assemblage d'écran.....	46
Installation de l'assemblage d'écran.....	48
Bouton d'alimentation avec lecteur d'empreintes digitales (en option).....	50
Retrait du bouton d'alimentation avec lecteur d'empreintes digitales (en option).....	50
Installation du bouton d'alimentation avec lecteur d'empreintes digitales (en option).....	51
Carte système.....	51
Retrait de la carte système.....	51
Installation de la carte système.....	54
Port de l'adaptateur d'alimentation.....	58
Retrait du port de l'adaptateur secteur.....	58
Installation du port de l'adaptateur secteur.....	59
Ensemble de repose-mains et de clavier.....	60
Retrait de l'assemblage du repose-poignets et du clavier.....	60
Installation de l'assemblage du repose-poignets et du clavier.....	61
Chapitre 4: Pilotes et téléchargements.....	63
Chapitre 5: Configuration du système.....	64
Accès au programme de configuration BIOS.....	64
Touches de navigation.....	64
Séquence de démarrage.....	65
Menu d'amorçage ponctuel.....	65
Options de configuration du système.....	65
Mot de passe système et de configuration.....	73
Attribution d'un mot de passe système ou de configuration.....	74
Suppression ou modification d'un mot de passe système ou de configuration existant.....	74
Effacement des paramètres CMOS.....	75
Effacement des mots de passe système et de configuration du BIOS.....	75
Mise à jour du BIOS.....	75
Mise à jour du BIOS dans Windows.....	75
Mise à jour du BIOS à l'aide d'une clé USB dans Windows.....	75
Mise à jour du BIOS dans Linux et Ubuntu.....	76

Mise à jour du BIOS depuis le menu de démarrage ponctuel F12.....	76
Chapitre 6: Dépannage.....	77
Manipulation des batteries lithium-ion gonflées.....	77
Identifiez le numéro de série ou le code de service express de votre ordinateur Dell.....	77
Options de support de sauvegarde et de récupération.....	78
Voyants de diagnostic du système.....	78
Diagnostics SupportAssist.....	79
Auto-test intégré (BIST).....	79
M-BIST.....	79
Auto-test intégré (BIST) de l'écran LCD.....	80
Récupération du système d'exploitation.....	80
Cycle d'alimentation Wi-Fi.....	81
Élimination de l'électricité résiduelle (effectuer une réinitialisation matérielle).....	81
Réinitialisation de l'horloge temps réel (RTC).....	81
Chapitre 7: Obtenir de l'aide et contacter Dell.....	83

Intervention à l'intérieur de votre ordinateur

Consignes de sécurité

Suivez les consignes de sécurité ci-dessous pour protéger votre ordinateur des dégâts potentiels et pour assurer votre sécurité personnelle. Sauf indication contraire, chaque procédure mentionnée dans ce document suppose que vous avez lu les consignes de sécurité fournies avec votre ordinateur.

-  **AVERTISSEMENT** : Avant d'intervenir à l'intérieur de votre ordinateur, lisez les informations de sécurité fournies avec votre ordinateur. Vous trouverez d'autres bonnes pratiques en matière de sécurité à la page d'accueil du site Regulatory Compliance (Conformité aux normes), à l'adresse www.dell.com/regulatory_compliance.
-  **AVERTISSEMENT** : Déconnectez toutes les sources d'alimentation avant d'ouvrir le capot ou les panneaux de l'ordinateur. À la fin de l'intervention à l'intérieur de votre ordinateur, remettez en place l'ensemble des capots, panneaux et vis avant de brancher l'ordinateur sur une prise électrique.
-  **PRÉCAUTION** : Pour éviter d'endommager l'ordinateur, assurez-vous que la surface de travail est plane, propre et sèche.
-  **PRÉCAUTION** : Pour éviter d'endommager les composants et les cartes, tenez-les par les bords en évitant de toucher les broches et les éléments de contact.
-  **PRÉCAUTION** : N'effectuez que les opérations de dépannage et réparations autorisées ou formulées par l'équipe d'assistance technique Dell. Les dommages causés par une personne non autorisée par Dell ne sont pas couverts par votre garantie. Consultez les consignes de sécurité fournies avec le produit ou à l'adresse www.dell.com/regulatory_compliance.
-  **PRÉCAUTION** : Avant de toucher quoi que ce soit à l'intérieur de l'ordinateur, raccordez-vous à la terre en touchant une surface métallique non peinte, par exemple la partie métallique à l'arrière de l'ordinateur. Pendant votre intervention, touchez régulièrement une surface métallique non peinte de l'ordinateur pour dissiper toute électricité statique qui pourrait endommager les composants internes.
-  **PRÉCAUTION** : Lorsque vous débranchez un câble, tirez sur le connecteur ou sur la languette de retrait, mais jamais sur le câble lui-même. Certains câbles sont équipés de connecteurs à languettes de verrouillage ou à vis moletées que vous devez libérer avant de débrancher le câble. Lorsque vous débranchez des câbles, gardez-les alignés pour éviter de tordre les broches des connecteurs. Lorsque vous branchez les câbles, vérifiez que les ports et les connecteurs sont correctement orientés et alignés.
-  **PRÉCAUTION** : Appuyez pour éjecter toute carte insérée dans le lecteur de carte mémoire.
-  **PRÉCAUTION** : Soyez prudent lors de la manipulation des batteries lithium-ion des ordinateurs portables. Les batteries gonflées ne doivent pas être utilisées. Elles doivent être remplacées et mises au rebut de façon adaptée.
-  **REMARQUE** : La couleur de votre ordinateur et de certains composants peut différer de celle de l'ordinateur et des composants illustrés dans ce document.

Avant d'intervenir à l'intérieur de votre ordinateur

À propos de cette tâche

-  **REMARQUE** : En fonction de la configuration que vous avez commandée, les images présentées dans ce document peuvent être différentes de votre ordinateur.

Étapes

1. Enregistrez et fermez tous les fichiers et quittez tous les programmes ouverts.
2. Arrêtez l'ordinateur. Cliquez sur **Démarrer** >  **Marche/Arrêt** > **Arrêter**.



REMARQUE : Si vous utilisez un autre système d'exploitation, consultez la documentation correspondante pour connaître les instructions relatives à l'arrêt de l'ordinateur.

3. Déconnectez l'ordinateur et tous les périphériques qui y sont reliés de leur prise électrique.
4. Déconnectez de votre ordinateur tous les appareils et périphériques réseau qui y sont raccordés (clavier, souris et écran).



PRÉCAUTION : Pour retirer un câble réseau, déconnectez-le d'abord de l'ordinateur, puis du périphérique réseau.

5. Retirez toute carte multimédia et tout disque optique de votre ordinateur, le cas échéant.

Protection contre les décharges électrostatiques

Les décharges électrostatiques sont un problème majeur lors de la manipulation des composants, surtout les composants sensibles comme les cartes d'extension, les processeurs, les barrettes de mémoire et les cartes mères. De très faibles charges peuvent endommager les circuits de manière insidieuse en entraînant des problèmes par intermittence, voire en écourtant la durée de vie du produit. Alors que l'industrie met les besoins plus faibles en énergie et la densité plus élevée en avant, la protection ESD est une préoccupation croissante.

Suite à la plus grande densité de semi-conducteurs dans les produits Dell les plus récents, ils sont dorénavant plus sensibles aux décharges électrostatiques que tout autre précédent produit Dell. Pour cette raison, certaines méthodes de manipulation de pièces approuvées précédemment ne sont plus applicables.

Deux types de dommages liés aux décharges électrostatiques sont reconnus : les défaillances catastrophiques et les pannes intermittentes.

- **Catastrophiques** – Les défaillances catastrophiques représentent environ 20 % des pannes liées aux décharges électrostatiques. Les dommages entraînent une perte instantanée et totale des fonctionnalités de l'appareil. Par exemple lorsqu'une barrette DIMM reçoit un choc électrostatique et génère immédiatement les symptômes « No POST/No Video » (Aucun POST, Aucune vidéo) et émet un signal sonore pour notifier d'une mémoire manquante ou non fonctionnelle.
- **Intermittentes** Les pannes intermittentes représentent environ 80 % des pannes liées aux décharges électrostatiques. Le taux élevé de pannes intermittentes signifie que la plupart du temps lorsqu'il survient, le dommage n'est pas immédiatement identifiable. La barrette DIMM reçoit un choc électrostatique, mais le traçage est à peine affaibli et aucun symptôme de dégâts n'est émis. Le traçage affaibli peut prendre plusieurs semaines ou mois pour fondre et peut pendant ce laps de temps dégrader l'intégrité de la mémoire, causer des erreurs de mémoire intermittentes, etc.

Le type de dommage le plus difficile à reconnaître et à dépanner est l'échec intermittent (aussi appelé latent ou blessé).

Procédez comme suit pour éviter tout dommage causé par les décharges électrostatiques :

- Utiliser un bracelet antistatique filaire correctement relié à la terre. L'utilisation de bracelets antistatiques sans fil n'est plus autorisée ; ils n'offrent pas une protection adéquate. Toucher le châssis avant de manipuler les pièces ne garantit pas une protection adéquate contre les décharges électrostatiques sur les pièces présentant une sensibilité accrue aux dommages électrostatiques.
- Manipuler l'ensemble des composants sensibles à l'électricité statique dans une zone protégée. Si possible, utilisez un tapis de sol et un revêtement pour plan de travail antistatiques.
- Lorsque vous sortez un composant sensible aux décharges électrostatiques de son carton d'emballage, ne retirez pas le composant de son emballage antistatique tant que vous n'êtes pas prêt à installer le composant. Avant d'ôter l'emballage antistatique, veillez à décharger toute l'électricité statique de votre corps.
- Avant de transporter un composant sensible à l'électricité statique, placez-le dans un contenant ou un emballage antistatique.

Kit ESD d'intervention sur site

Le kit d'intervention sur site non surveillé est le kit d'intervention le plus souvent utilisé. Chaque kit d'intervention sur site comprend trois composants principaux : tapis antistatique, bracelet antistatique, et fil de liaison.

Composants d'un kit d'intervention sur site ESD

Les composants d'un kit d'intervention sur site ESD sont :

- **Tapis antistatique** – le tapis antistatique dissipe les décharges et des pièces peuvent être placées dessus pendant les opérations d'intervention. Lorsque vous utilisez un tapis antistatique, votre bracelet doit être bien fixé et le fil de liaison doit être relié au tapis et à du métal nu sur le système sur lequel vous intervenez. Une fois correctement déployées, vous pouvez retirer les pièces de service

du sac de protection contre les décharges électrostatiques et les placer directement sur le tapis. Les éléments sensibles à l'électricité statique sont en sécurité dans vos mains, sur le tapis antistatique, à l'intérieur du système ou à l'intérieur d'un sac.

- **Bracelet antistatique et fil de liaison** – Le bracelet antistatique et le fil de liaison peuvent être soit directement connectés entre votre poignet et du métal nu sur le matériel si le tapis électrostatique n'est pas nécessaire, soit être connectés au tapis antistatique pour protéger le matériel qui est temporairement placé sur le tapis. La connexion physique du bracelet antistatique et du fil de liaison entre votre peau, le tapis ESD, et le matériel est appelée liaison. N'utilisez que des kits d'intervention sur site avec un bracelet antistatique, un tapis, et un fil de liaison. N'utilisez jamais de bracelets antistatiques sans fil. N'oubliez pas que les fils internes d'un bracelet antistatique sont sujets à des dommages liés à l'usure normale et doivent être vérifiés régulièrement avec un testeur de bracelet antistatique afin d'éviter les dommages accidentels du matériel liés à l'électricité statique. Il est recommandé de tester le bracelet et le fil de liaison au moins une fois par semaine.
- **Testeur de bracelet antistatique** – Les fils à l'intérieur d'un bracelet antistatique sont susceptibles d'être endommagés avec le temps. Si vous utilisez un kit non surveillé, il est préférable de tester le bracelet avant chaque intervention et au minimum une fois par semaine. Pour ce faire, le testeur de bracelet constitue l'outil idéal. Si vous n'avez pas de testeur de bracelet, contactez votre bureau régional pour savoir s'il peut vous en fournir un. Pour effectuer le test, raccordez le fil de liaison du bracelet au testeur fixé à votre poignet et appuyez sur le bouton. Une LED verte s'allume si le test est réussi ; une LED rouge s'allume et une alarme sonore est émise en cas d'échec du test.
- **Éléments isolants** – Il est essentiel de tenir les appareils sensibles à l'électricité statique, tels que les boîtiers en plastique des dissipateurs de chaleur, à l'écart des pièces internes qui sont des isolants et souvent hautement chargés.
- **Environnement de travail** – Avant de déployer le Kit ESD d'intervention sur site, évaluez la situation chez le client. Le déploiement du kit ne s'effectue pas de la même manière dans un environnement de serveurs que sur un portable ou un ordinateur de bureau. Les serveurs sont généralement installés dans un rack, au sein d'un centre de données, tandis que les ordinateurs de bureau et les portables se trouvent habituellement sur un bureau ou sur un support. Recherchez un espace de travail ouvert, plat, non encombré et suffisamment vaste pour déployer le kit ESD, avec de l'espace supplémentaire pour accueillir le type de système qui est en cours de réparation. L'espace de travail doit être exempt d'isolants susceptibles de provoquer des dommages ESD. Sur la zone de travail, avant toute manipulation physique des composants matériels, les isolants tels que les gobelets en styromousse et autres plastiques doivent impérativement être éloignés des pièces sensibles d'au moins 30 centimètres (12 pouces)
- **Emballage antistatique** – Tous les dispositifs sensibles aux décharges électrostatiques doivent être envoyés et réceptionnés dans un emballage antistatique. Les sacs antistatiques métallisés sont recommandés. Toutefois, vous devez toujours renvoyer la pièce endommagée à l'aide du même sac et emballage antistatique que celui dans lequel se trouvait la nouvelle pièce. Le sac antistatique doit être replié et fermé à l'aide de ruban adhésif et tous les matériaux d'emballage en mousse se trouvant dans la boîte d'origine dans laquelle la nouvelle pièce se trouvait, doivent être utilisés. Les appareils sensibles aux décharges électrostatiques doivent être retirés de leur emballage uniquement sur une surface de travail antistatique. Les pièces ne doivent jamais être placées au-dessus du sac antistatique, car seul l'intérieur de ce dernier est protégé. Placez toujours les pièces dans votre main, sur le tapis antistatique, dans le système ou dans un sac antistatique.
- **Transport de composants sensibles** – Avant de transporter des composants sensibles aux décharges électrostatiques, comme des pièces de rechange ou des pièces devant être retournées à Dell, il est impératif de placer ces pièces dans des sacs antistatiques pour garantir un transport en toute sécurité.

Résumé : protection contre les décharges électrostatiques

Il est recommandé que tous les techniciens de maintenance sur site utilisent un bracelet de mise à la terre antistatique filaire traditionnel et un tapis antistatique à tout moment lors de l'intervention sur des produits Dell. En outre, il est essentiel que les techniciens conservent les pièces sensibles séparément de toutes les pièces isolantes pendant l'intervention et qu'ils utilisent des sacs antistatiques pour le transport des composants sensibles.

Transport des composants sensibles

Afin de garantir le transport sécurisé des composants sensibles à l'électricité statique (remplacement ou retour de pièces, par exemple), il est essentiel d'insérer ces derniers dans des sachets antistatiques.

Passage en mode maintenance

Le **mode maintenance** permet aux utilisateurs d'interrompre immédiatement l'alimentation de l'ordinateur et d'effectuer des réparations sans débrancher le câble de la batterie de la carte système :

Pour passer en **Mode maintenance** :

1. Éteignez votre ordinateur et débranchez l'adaptateur secteur.
2. Maintenez la touche **** du clavier enfoncée et appuyez sur le bouton d'alimentation pendant 3 secondes ou jusqu'à ce que le logo Dell s'affiche à l'écran.

3. Appuyez sur une touche pour continuer.

 **REMARQUE :** Si l'adaptateur secteur n'a pas été débranché, un message vous invitant à le retirer s'affiche à l'écran. Retirez l'adaptateur secteur, puis appuyez sur une touche pour poursuivre la procédure du **Mode maintenance**.

 **REMARQUE :** La procédure du **Mode maintenance** ignore automatiquement l'étape suivante si le **Numéro de propriété** de l'ordinateur n'est pas configuré à l'avance par le fabricant.

4. Lorsque le message suivant s'affiche à l'écran, appuyez sur une touche pour continuer. L'ordinateur émet trois bips courts et s'arrête immédiatement.

Une fois l'ordinateur arrêté, vous pouvez effectuer les procédures de remplacement sans déconnecter le câble de la batterie de la carte système.

Après une intervention à l'intérieur de votre ordinateur

À propos de cette tâche

 **PRÉCAUTION :** Laisser des vis mal installées à l'intérieur de votre ordinateur peut l'endommager gravement.

Étapes

1. Remettez en place toutes les vis et assurez-vous qu'elles sont toutes bien fixées à l'intérieur de l'ordinateur.
2. Branchez les dispositifs externes, les périphériques et les câbles que vous avez retirés avant d'intervenir sur votre ordinateur.
3. Remettez en place les cartes mémoire, les disques et tout autre composant que vous avez retiré avant d'intervenir sur votre ordinateur.
4. Branchez l'ordinateur et tous les périphériques connectés à leurs prises électriques respectives.
5. Allumez votre ordinateur.

Sortie du mode maintenance

Le **mode maintenance** permet aux utilisateurs d'interrompre immédiatement l'alimentation de l'ordinateur et d'effectuer des réparations sans débrancher le câble de batterie de la carte système.

Pour quitter le **mode maintenance** :

1. Brancher l'adaptateur secteur au port d'alimentation sur l'ordinateur.
2. Appuyez sur le bouton d'alimentation pour allumer l'ordinateur. L'ordinateur redémarrera automatiquement en mode de fonctionnement normal.

Pile bouton

Retrait de la pile bouton

PRÉCAUTION : L'ordinateur contient une pile bouton et nécessite l'intervention de techniciens qualifiés.

REMARQUE : Le retrait de la pile bouton réinitialise les paramètres du système BIOS aux paramètres par défaut. Il est donc recommandé de prendre note de vos paramètres BIOS avant de retirer la pile bouton.

Prérequis

1. Suivez la procédure décrite dans la section [Avant d'intervenir à l'intérieur de votre ordinateur](#).

PRÉCAUTION : Le retrait de la pile bouton réinitialise les paramètres du système BIOS aux valeurs d'usine. Avant de retirer la pile bouton, il est recommandé de noter les paramètres du BIOS.

2. Passez en [mode maintenance](#).

3. Retirez le [cache de fond](#).

À propos de cette tâche

Les images suivantes indiquent l'emplacement de la pile bouton et fournissent une représentation visuelle de la procédure de retrait.

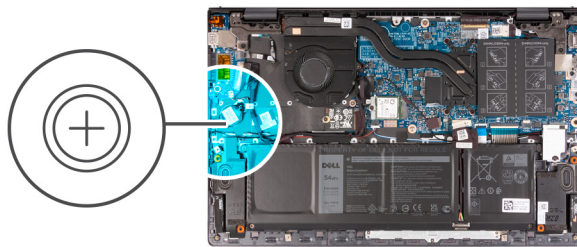

Étapes

1. Déconnectez le câble de la pile bouton de la carte d'E/S.
2. Décollez la pile bouton de l'assemblage du repose-poignets et clavier.

Installation de la pile bouton

PRÉCAUTION : L'ordinateur contient une pile bouton et nécessite l'intervention de techniciens qualifiés.

REMARQUE : Le retrait de la pile bouton réinitialise les paramètres du système BIOS aux paramètres par défaut. Il est donc recommandé de prendre note de vos paramètres BIOS avant de retirer la pile bouton.

Prérequis

Si vous remplacez un composant, retirez le composant existant avant d'exécuter la procédure d'installation.

À propos de cette tâche

L'image suivante indique l'emplacement de la pile bouton et fournit une représentation visuelle de la procédure d'installation.

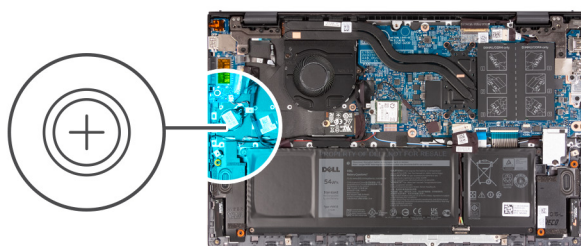

Étapes

1. Collez la pile bouton sur le logement situé sur l'assemblage repose-poignets et clavier.
2. Connectez le câble de la pile bouton à la carte d'E/S.

Étapes suivantes

1. Installez le [cache de fond](#).
2. Quittez le [mode maintenance](#).
3. Suivez la procédure décrite dans la section [après une intervention à l'intérieur de votre ordinateur](#).

Retrait et installation de composants

REMARQUE : En fonction de la configuration que vous avez commandée, les images présentées dans ce document peuvent être différentes de votre ordinateur.

Outils recommandés

Les procédures dans ce document peuvent nécessiter les outils suivants :

- Tournevis cruciforme n° 0
- Pointe en plastique

Liste des vis

REMARQUE : Lors du retrait des vis d'un composant, il est recommandé de noter leur type, leur nombre, puis de les placer dans une boîte de stockage. Cela permet de vous assurer que le nombre et le type corrects de vis spécifiques sont réutilisés lors de la remise en place du composant.







REMARQUE : Certains ordinateurs sont dotés de surfaces magnétiques. Assurez-vous que les vis n'y restent pas collées lors de la remise en place du composant.

REMARQUE : La couleur des vis peut varier en fonction de la configuration commandée.

Tableau 1. Liste des vis

Composant	Type de vis	Quantité	Image de vis
Cache de fond	M2x7,5 - (vis imperdables)	2	
Cache de fond	M2x4	7	
Batterie à 3 cellules	M2x3	3	
Batterie à 4 cellules	M2x3	4	
Carte sans fil	M2x4	1	
Disque SSD - Logement 1	M2x3	1	
Disque SSD - Logement 2	M2x3	1	
Ventilateur	M2x3	2	
Carte système	M2x2	3	

Tableau 1. Liste des vis (suite)

Composant	Type de vis	Quantité	Image de vis
Support USB-C	M2x4	2	
Bouton d'alimentation avec lecteur d'empreintes digitales	M2x3	1	
Carte d'E/S	M2x3	1	
Pavé tactile	M1,6x2	3	
Pavé tactile	M2x1,8	2	
Port de l'adaptateur d'alimentation	M2,5x4	2	
Charnières de l'écran	M2,5x4	6	

Principaux composants de l'ordinateur Inspiron 15 5510

L'image suivante illustre les principaux composants de l'ordinateur Inspiron 15 5510.

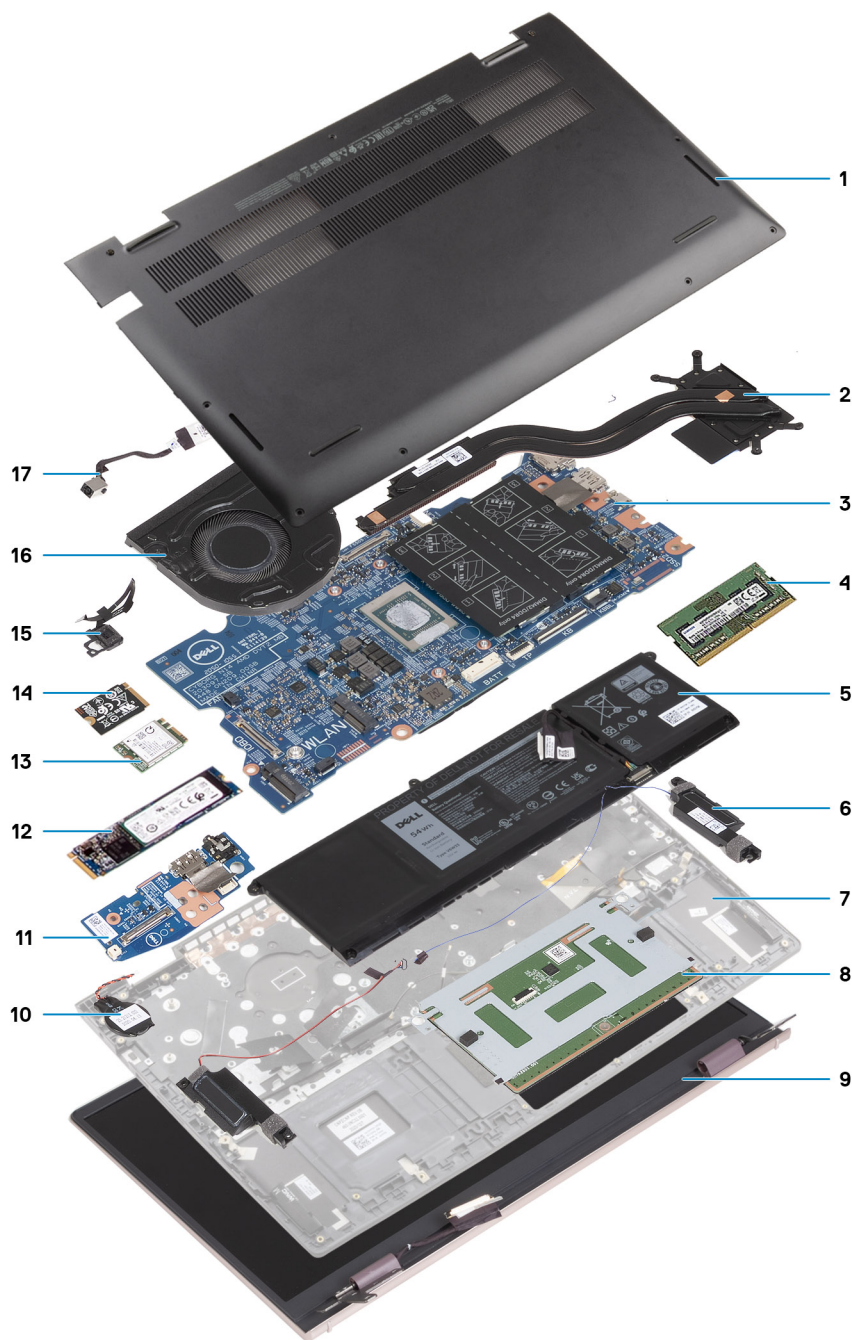

1. Cache de fond
2. Dissipateur de chaleur
3. Carte système
4. Mémoire
5. Batterie
6. Haut-parleur droit
7. Assemblage du repose-poignets et du clavier
8. Pavé tactile
9. Assemblage d'écran
10. Pile bouton
11. Carte d'E/S
12. Disque SSD M.2 2280, s'il est installé
13. Carte sans fil
14. Disque SSD M.2 2230, s'il est installé
15. Bouton d'alimentation avec lecteur d'empreintes digitales (en option)

- 16. Ventilateur
- 17. Port de l'adaptateur d'alimentation

REMARQUE : Dell fournit la liste des composants et leurs numéros de référence pour la configuration système d'origine achetée. Ces pièces sont disponibles en fonction des garanties achetées par le client. Contactez votre agent commercial Dell pour connaître les options d'achat.

Cache de fond

Retrait du cache de fond

Prérequis

1. Suivez la procédure décrite dans la section [Avant d'intervenir à l'intérieur de votre ordinateur](#).
2. Passez en [mode maintenance](#).

À propos de cette tâche

Les images suivantes indiquent l'emplacement du cache de fond et fournissent une représentation visuelle de la procédure de retrait.

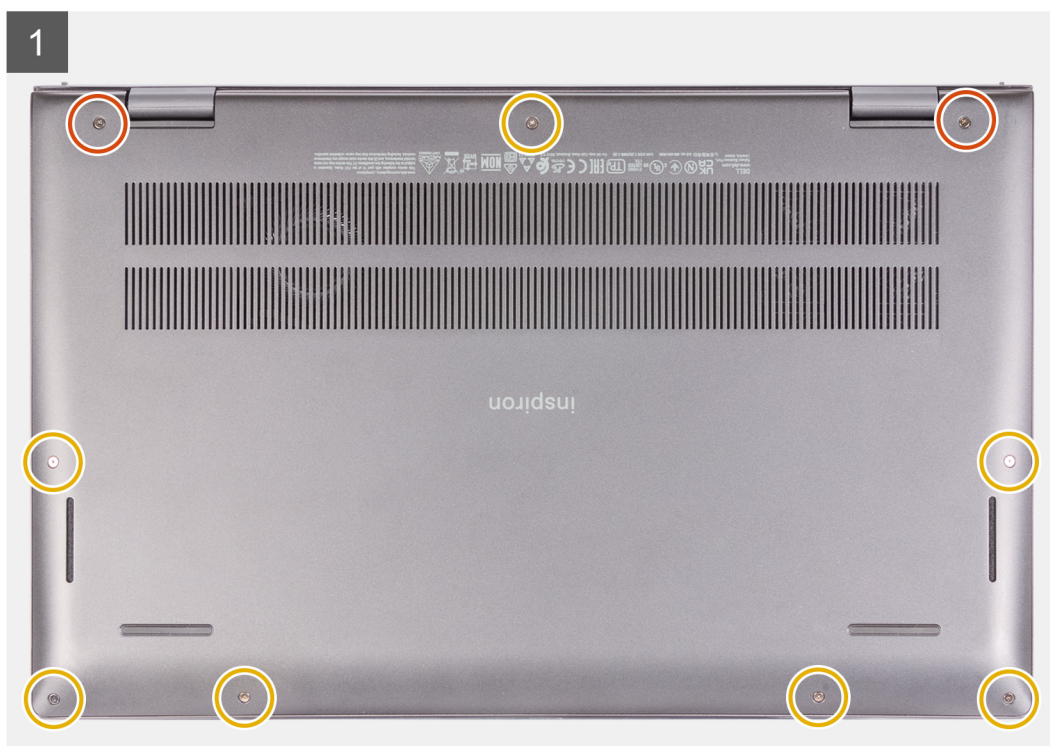
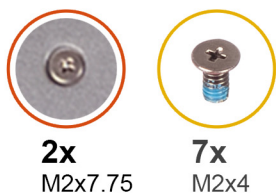

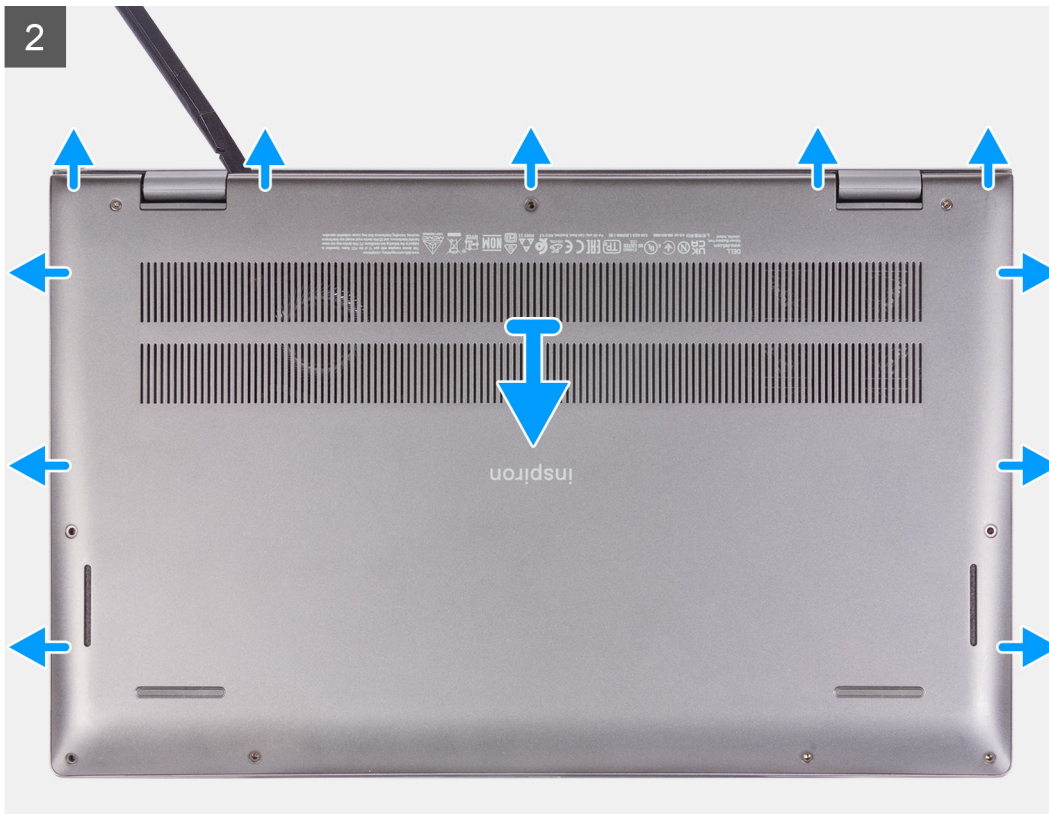

Étapes

1. Desserrez les deux vis imperdables (M2x7,75) qui fixent le cache de fond à l'assemblage du repose-poignets et du clavier.
2. Retirez les sept vis (M2x4) qui fixent le cache de fond à l'assemblage du repose-poignets et du clavier.
3. À l'aide d'une pointe en plastique, faites levier sur le cache de fond au niveau des charnières d'écran, puis sur les côtés pour ouvrir le cache de fond.
4. Soulevez le cache de fond pour le dégager de l'assemblage de repose-poignets et de clavier.

Installation du cache de fond

Prérequis

Si vous remplacez un composant, retirez le composant existant avant d'exécuter la procédure d'installation.

À propos de cette tâche

Les images suivantes indiquent l'emplacement du cache de fond et fournissent une représentation visuelle de la procédure d'installation.

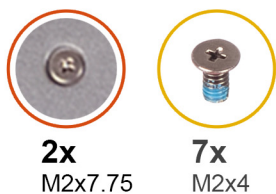

2x
M2x7.75

7x
M2x4

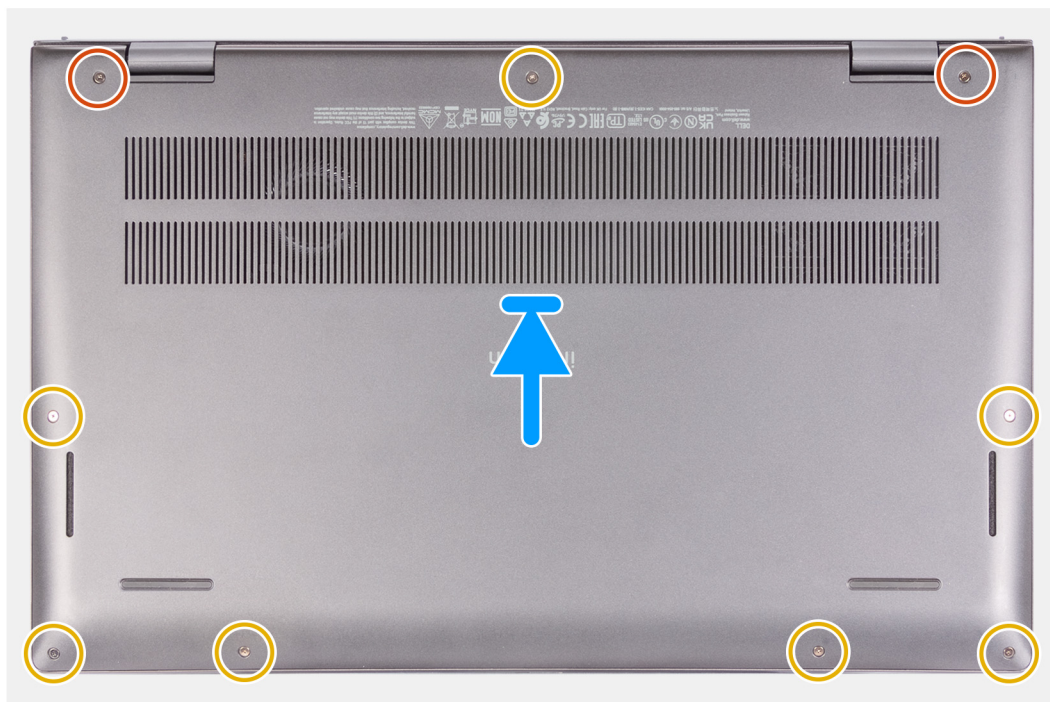

Étapes

1. Placez le cache de fond sur le dessus de l'assemblage du repose-poignets et du clavier.
2. Alignez les trous de vis du cache de fond avec ceux de l'assemblage du repose-poignets et du clavier, puis enclenchez le cache de fond.
3. Serrez les deux vis imperdables (M2x7,75) qui fixent le cache de fond à l'assemblage du repose-poignets et du clavier.
4. Remettez en place les sept vis (M2x4) qui fixent le cache de fond à l'assemblage du repose-poignets et du clavier.

Étapes suivantes

1. Quittez le [mode maintenance](#).
2. Suivez la procédure décrite dans la section [après une intervention à l'intérieur de votre ordinateur](#).

Batterie

Précautions relatives à la batterie au lithium-ion

⚠ PRÉCAUTION :

- **Soyez prudent lors de la manipulation des batteries lithium-ion.**
- **Déchargez complètement la batterie avant de la retirer. Débranchez l'adaptateur secteur du système et faites fonctionner l'ordinateur uniquement sur batterie : la batterie est complètement déchargée lorsque l'ordinateur ne s'allume plus quand vous appuyez sur le bouton d'alimentation.**
- **La batterie ne doit pas être écrasée, abîmée, transpercée avec des objets étrangers ou laissée tomber.**
- **N'exposez pas la batterie à des températures élevées. Ne désassemblez pas les modules de batterie et les cellules.**

- **N'appuyez pas sur la batterie.**
- **Ne pliez pas la batterie.**
- **N'utilisez pas d'outils, quels qu'ils soient, pour faire levier sur la batterie.**
- **Pendant la maintenance de ce produit, assurez-vous qu'aucune vis n'est perdue ou mal placée, afin d'éviter toute perforation ou tout dommage accidentel de la batterie et d'autres composants du système.**
- **Si la batterie reste coincée dans votre ordinateur à la suite d'un gonflement, n'essayez pas de la libérer. En effet, perforer, plier ou écraser une batterie Lithium-ion peut être dangereux. Dans ce cas, contactez le support technique Dell pour obtenir de l'aide. Rendez-vous sur www.dell.com/contactdell.**
- **Achetez systématiquement des batteries sur www.dell.com ou de revendeurs ou partenaires Dell agréés.**
- **Les batteries gonflées ne doivent pas être utilisées. Elles doivent être remplacées et mises au rebut de façon adaptée. Pour obtenir des instructions sur la manipulation et le remplacement des batteries lithium-ion gonflées, consultez la section [Manipulation des batteries lithium-ion gonflées](#).**

Retrait de la batterie à 3 cellules

Prérequis

1. Suivez la procédure décrite dans la section [Avant d'intervenir à l'intérieur de votre ordinateur](#).
2. Retirez le [cache de fond](#).

À propos de cette tâche

L'image suivante indique l'emplacement de la batterie à 3 cellules (41 Wh) et fournit une représentation visuelle de la procédure de retrait.

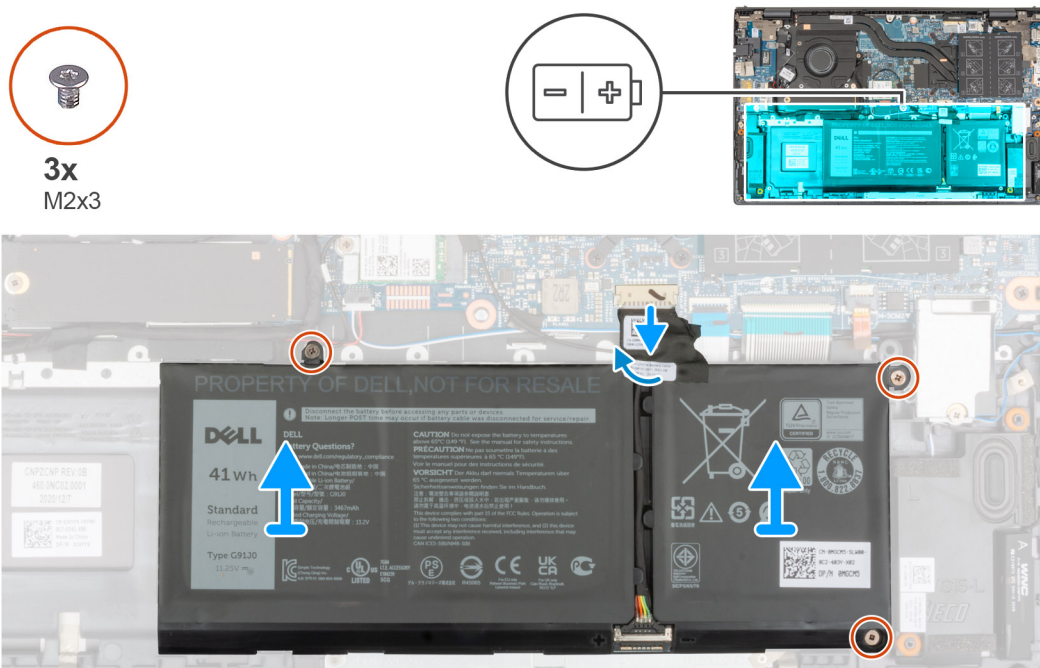

Étapes

1. Décollez le ruban adhésif qui fixe le câble de la batterie à la carte système.
2. Déconnectez de la carte système le câble de la batterie.
3. Retirez les trois vis (M2x3) qui fixent la batterie à 3 cellules à l'assemblage du repose-poignets et du clavier.
4. Soulevez la batterie à 3 cellules et son câble pour les retirer de l'assemblage du repose-poignets et du clavier.

Installation de la batterie à 3 cellules

Prérequis

Si vous remplacez un composant, retirez le composant existant avant d'exécuter la procédure d'installation.

À propos de cette tâche

L'image suivante indique l'emplacement de la batterie à 3 cellules (41 Wh) et fournit une représentation visuelle de la procédure d'installation.

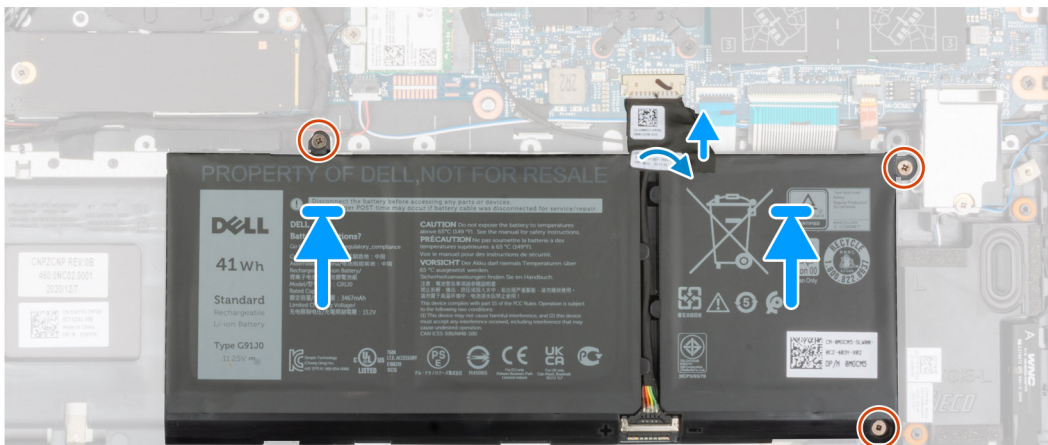
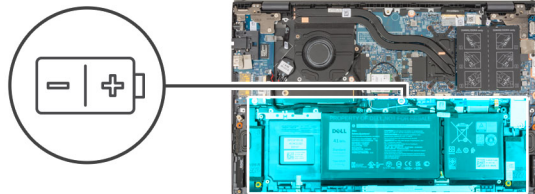

Étapes

1. À l'aide des embouts d'alignement, placez la batterie à 3 cellules sur l'assemblage du repose-poignets et du clavier.
2. Alignez les trous de vis de la batterie à 3 cellules avec ceux de l'assemblage repose-poignets et clavier.
3. Remettez en place les trois vis (M2x3) qui fixent la batterie à 3 cellules à l'assemblage du repose-poignets et du clavier.
4. Connectez le câble de la batterie à la carte système.
5. Collez le ruban adhésif qui fixe le câble de la batterie à la carte système.

Étapes suivantes

1. Installez le [cache de fond](#).
2. Suivez la procédure décrite dans la section [Après une intervention à l'intérieur de votre ordinateur](#).

Retrait de la batterie à 4 cellules

Prérequis

1. Suivez la procédure décrite dans la section [Avant d'intervenir à l'intérieur de votre ordinateur](#).
2. Retirez le [cache de fond](#).

À propos de cette tâche

L'image suivante indique l'emplacement de la batterie à 4 cellules (54 Wh) et fournit une représentation visuelle de la procédure de retrait.



4x
M2x3

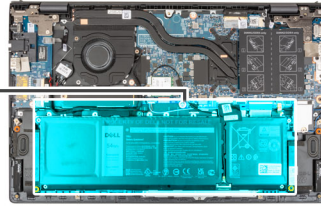

Étapes

1. Décollez le ruban adhésif qui fixe le câble de la batterie à la carte système.
2. Déconnectez de la carte système le câble de la batterie.
3. Retirez les quatre vis (M2x3) qui fixent la batterie à 4 cellules à l'assemblage du repose-poignets et du clavier.
4. Soulevez la batterie à 4 cellules et son câble pour les retirer de l'assemblage du repose-poignets et du clavier.

Installation de la batterie à 4 cellules

Prérequis

Si vous remplacez un composant, retirez le composant existant avant d'exécuter la procédure d'installation.

À propos de cette tâche

L'image suivante indique l'emplacement de la batterie à 4 cellules (54 Wh) et fournit une représentation visuelle de la procédure d'installation.



4x
M2x3

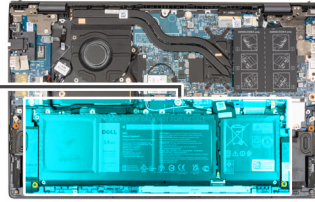
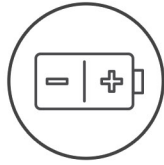

Étapes

1. À l'aide des embouts d'alignement, placez la batterie à 4 cellules sur l'assemblage du repose-poignets et du clavier.
2. Alignez les trous de vis de la batterie à 4 cellules avec ceux de l'assemblage repose-poignets et clavier.
3. Remettez en place les quatre vis (M2x3) qui fixent la batterie à 4 cellules à l'assemblage repose-poignets et clavier.
4. Connectez le câble de la batterie à la carte système.
5. Collez le ruban adhésif qui fixe le câble de la batterie à la carte système.

Étapes suivantes

1. Installez le [cache de fond](#).
2. Suivez la procédure décrite dans la section [Après une intervention à l'intérieur de votre ordinateur](#).

Câble de la batterie

Retrait du câble de la batterie

Prérequis

1. Suivez la procédure décrite dans la section [Avant d'intervenir à l'intérieur de votre ordinateur](#).
2. Retirez le [cache de fond](#).
3. Retirez la [batterie à 3 cellules](#) ou la [batterie à 4 cellules](#), selon le cas.

i REMARQUE : Si la batterie est débranchée de la carte système pour maintenance, il y aura un délai pendant le démarrage du système, car le système réinitialise de la batterie de l'horloge temps réel.

À propos de cette tâche

Les images suivantes indiquent l'emplacement du câble de la batterie et fournissent une représentation visuelle de la procédure de retrait.

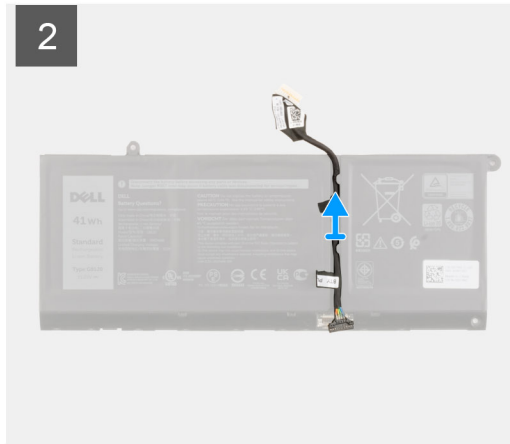
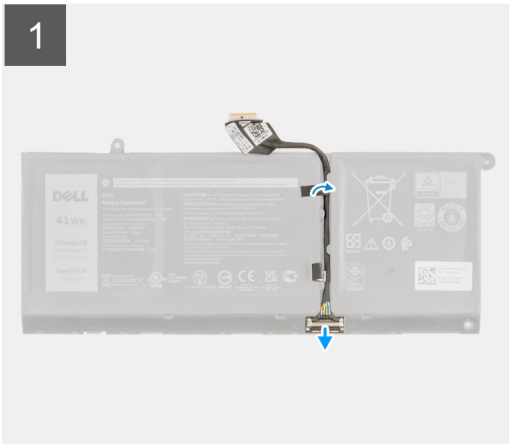

Étapes

1. Retournez la batterie et retirez le câble de la batterie des guides de routage situés sur la batterie.
2. Débranchez le câble de la batterie de son connecteur sur la batterie.
3. Soulevez le câble de la batterie pour le retirer de la batterie.

Installation du câble de la batterie

Prérequis

Si vous remplacez un composant, retirez le composant existant avant d'exécuter la procédure d'installation.

À propos de cette tâche

L'image suivante indique l'emplacement du câble de la batterie et fournit une représentation visuelle de la procédure d'installation.

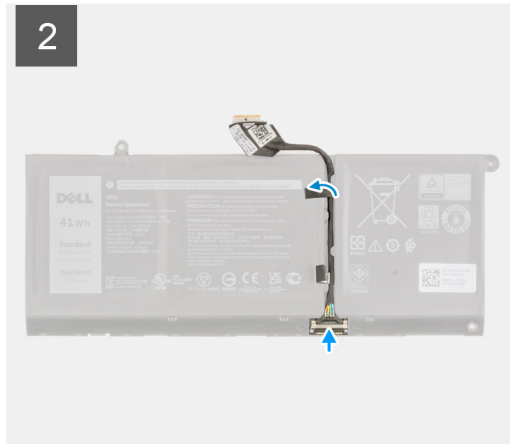
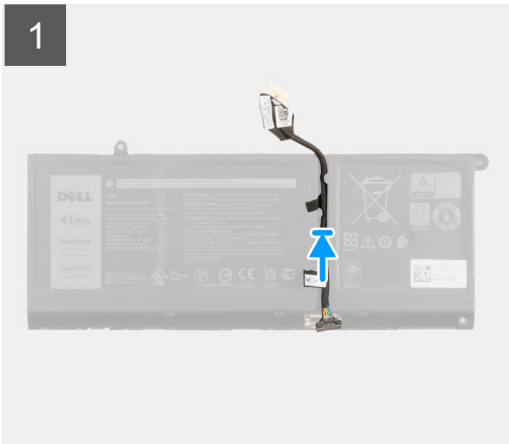

Étapes

1. Placez le câble de la batterie en l'alignant sur la batterie.
2. Faites passer le câble de la batterie par les guides de routage situés sur la batterie.
3. Connectez le câble de batterie au connecteur situé sur la batterie.

Étapes suivantes

1. Installez la [batterie à 3 cellules](#) ou la [batterie à 4 cellules](#), selon le cas.
2. Installez le [cache de fond](#).
3. Suivez la procédure décrite dans la section [Après une intervention à l'intérieur de votre ordinateur](#).

Barrette de mémoire

Retrait du module de mémoire

Prérequis

1. Suivez la procédure décrite dans la section [Avant d'intervenir à l'intérieur de votre ordinateur](#).
2. Passez en [mode maintenance](#).
3. Retirez le [cache de fond](#).

À propos de cette tâche

Les images suivantes indiquent l'emplacement du module de mémoire et montrent la procédure de retrait.

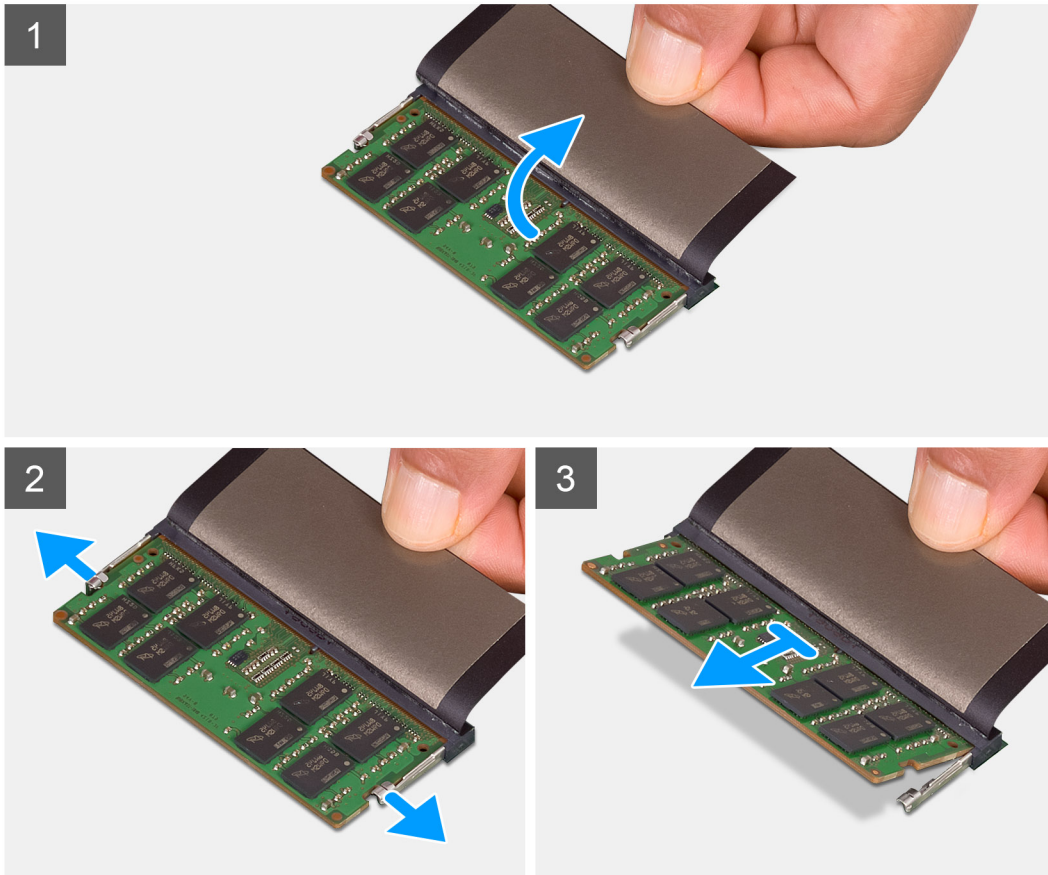
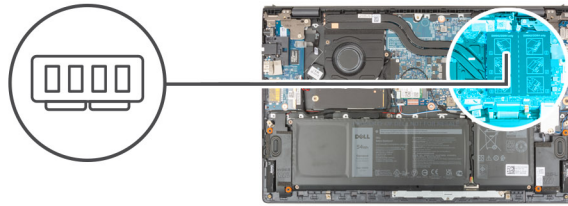

Étapes

1. Soulevez le Mylar pour accéder au module de mémoire.
2. Du bout des doigts, tirez sur les clips de fixation situés de part et d'autre du module de mémoire de façon à éjecter le module de mémoire.
3. Retirez le module de mémoire de son emplacement.

REMARQUE : Répétez les étapes 1 à 3 pour retirer tout autre module de mémoire installé sur l'ordinateur.

Installation du module de mémoire

Prérequis

Si vous remplacez un composant, retirez le composant existant avant d'exécuter la procédure d'installation.

À propos de cette tâche

La figure suivante indique l'emplacement du module de mémoire et fournit une représentation visuelle de la procédure d'installation.

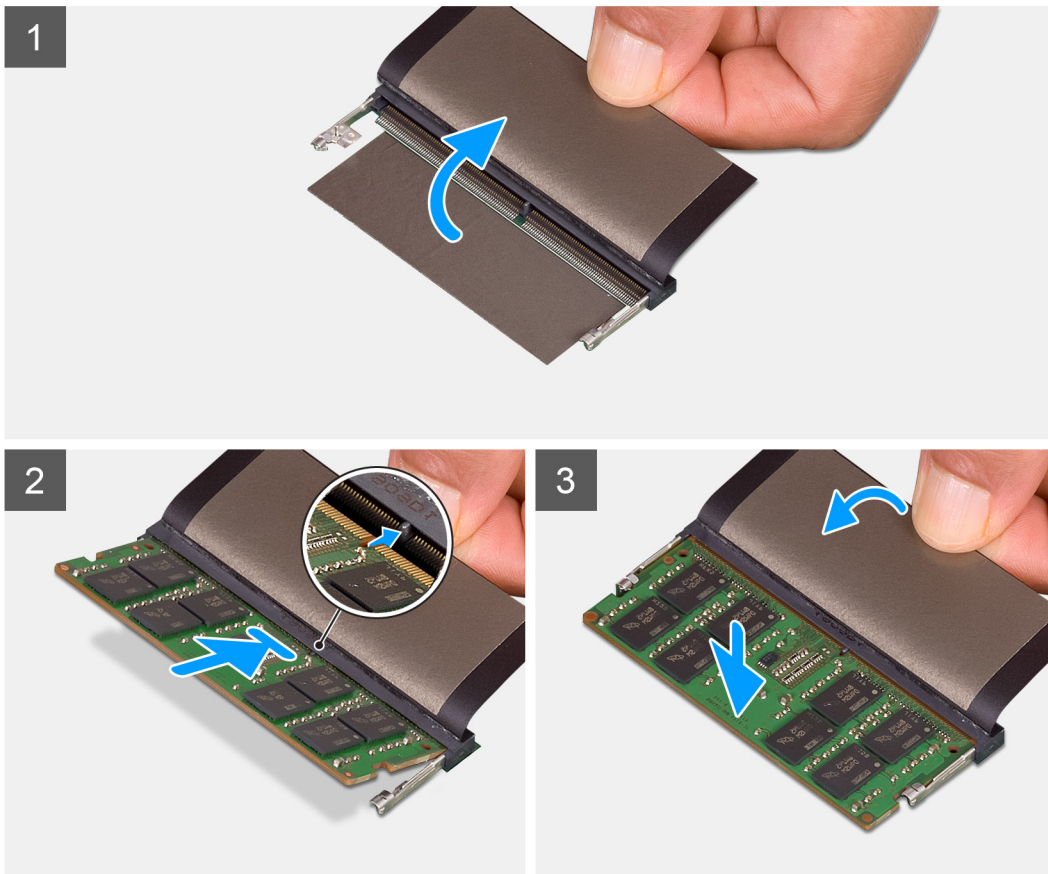
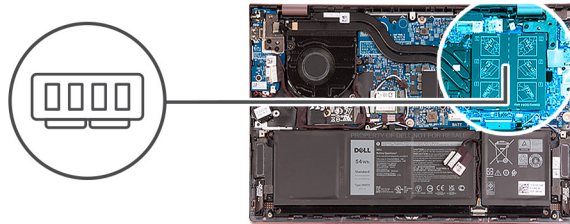

Étapes

1. Soulevez le Mylar pour accéder au logement du module de mémoire.
2. Alignez l'encoche du module de mémoire avec la languette située sur son logement.
3. Faites glisser fermement le module de mémoire dans son logement en l'inclinant.
4. Enfoncez le module de mémoire jusqu'à ce qu'il s'enclenche.

REMARQUE : Si vous n'entendez pas de déclic, retirez le module mémoire et réinstallez-le.

REMARQUE : Répétez les étapes 1 à 4 pour installer une autre barrette de mémoire sur votre ordinateur.

Étapes suivantes

1. Installez le [cache de fond](#).
2. Quittez le [mode maintenance](#).
3. Suivez la procédure décrite dans la section [après une intervention à l'intérieur de votre ordinateur](#).

Disque SSD – Logement M.2 numéro un

Retrait du disque SSD 2230 du logement M.2 n° 1

Prérequis

1. Suivez la procédure décrite dans la section [Avant d'intervenir à l'intérieur de votre ordinateur](#).

REMARQUE : Les disques SSD sont fragiles. Faites particulièrement attention lorsque vous manipulez le disque SSD.

REMARQUE : Pour éviter toute perte de données, ne retirez pas le disque SSD pendant que l'ordinateur est en veille ou allumé.

2. Passez en [mode maintenance](#).

3. Retirez le [cache de fond](#).

À propos de cette tâche

REMARQUE : Selon la configuration commandée, votre ordinateur peut prendre en charge un disque SSD 2230 ou 2280 dans le logement M.2 n° 1.

REMARQUE : Cette procédure ne s'applique qu'aux ordinateurs équipés d'un disque SSD 2230 installé dans le logement M.2 n° 1.

L'image suivante indique l'emplacement du disque SSD 2230 installé dans le logement M.2 n° 1 et fournit une représentation visuelle de la procédure de retrait.



1x
M2x3

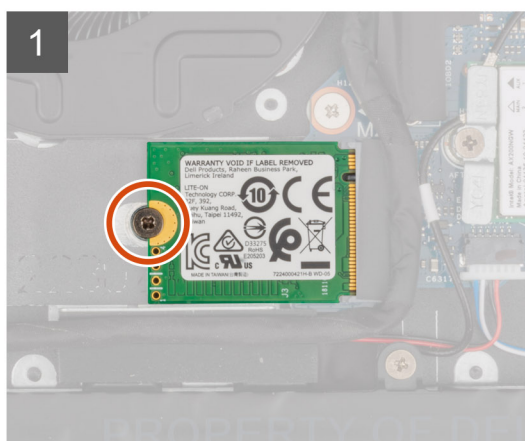
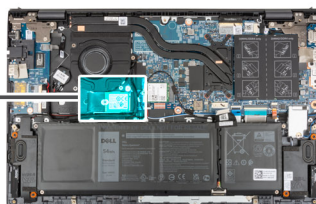

Étapes

1. Retirez la vis (M2x3) qui fixe le disque SSD 2230 à l'assemblage repose-poignets et clavier.

2. Faites glisser le disque SSD et retirez-le du logement M.2 n° 1.

Installation du disque SSD 2230 dans le logement M.2 numéro un

Prérequis

Si vous remplacez un composant, retirez le composant existant avant d'exécuter la procédure d'installation.

À propos de cette tâche

- REMARQUE :** Les disques SSD sont fragiles. Faites particulièrement attention lorsque vous manipulez le disque SSD.
- REMARQUE :** Selon la configuration commandée, votre ordinateur peut prendre en charge un disque SSD 2230 ou 2280 dans le logement M.2 n° 1.
- REMARQUE :** Cette procédure s'applique uniquement si vous installez un disque SSD 2230 dans le logement M.2 n° 1.
- REMARQUE :** Avant d'installer le disque SSD 2230 ou 2280, assurez-vous que le support de montage se trouve à l'emplacement approprié. Pour plus d'informations, reportez-vous à la section [Installation du support de montage du disque SSD](#).

L'image suivante indique l'emplacement du disque SSD 2230 installé dans le logement M.2 n° 1 et fournit une représentation visuelle de la procédure d'installation.

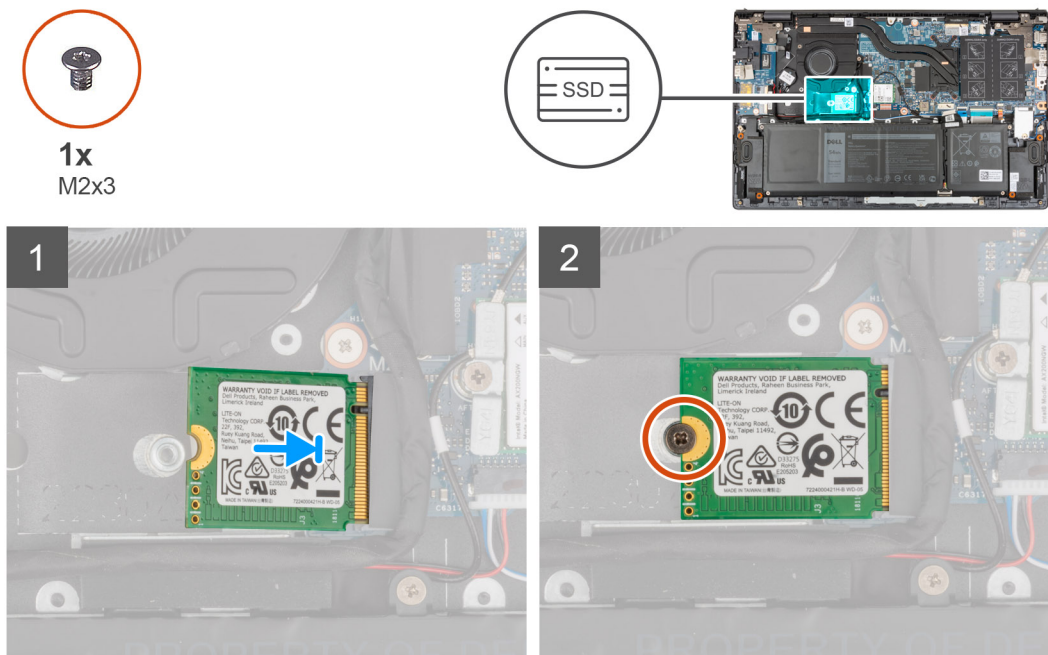

Étapes

- Alignez l'encoche du disque SSD 2230 avec la languette située sur le logement du disque SSD.
- Insérez fermement et en l'inclinant le disque SSD 2230 dans son logement.
- Alignez le trou de vis du disque SSD avec celui de l'assemblage du repose-poignets et du clavier.
- Remettez en place la vis (M2x3) qui fixe le disque SSD 2230 à l'assemblage repose-poignets et clavier.

Étapes suivantes

- Installez le [cache de fond](#).
- Quittez le [mode maintenance](#).
- Suivez la procédure décrite dans la section [après une intervention à l'intérieur de votre ordinateur](#).

Retrait du disque SSD 2280 du logement M.2 n° 1

Prérequis

- Suivez la procédure décrite dans la section [Avant d'intervenir à l'intérieur de votre ordinateur](#).
 - REMARQUE :** Les disques SSD sont fragiles. Faites particulièrement attention lorsque vous manipulez le disque SSD.
 - REMARQUE :** Pour éviter toute perte de données, ne retirez pas le disque SSD pendant que l'ordinateur est en veille ou allumé.

2. Passez en [mode maintenance](#).
3. Retirez le [cache de fond](#).

À propos de cette tâche

REMARQUE : Selon la configuration commandée, votre ordinateur peut prendre en charge un disque SSD 2280 ou un disque SSD 2230 dans le logement M.2 n° 1.

REMARQUE : Cette procédure ne s'applique qu'aux ordinateurs équipés d'un disque SSD 2280 installé dans le logement M.2 n° 1.

L'image suivante indique l'emplacement du disque SSD 2280 installé dans le logement M.2 n° 1 et fournit une représentation visuelle de la procédure de retrait.

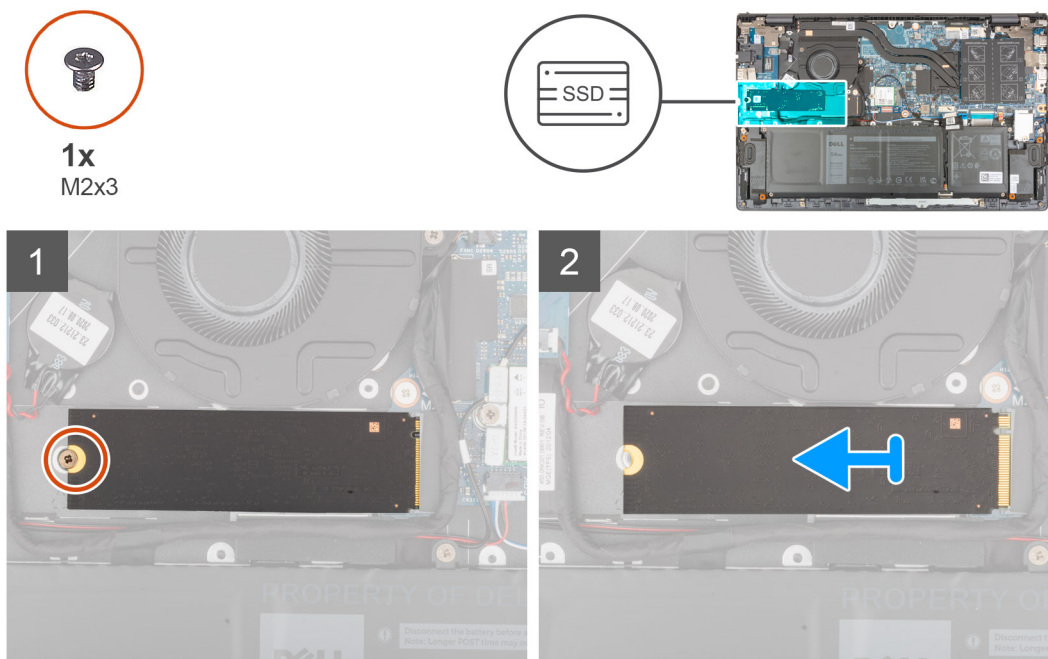

Étapes

1. Retirez la vis (M2x3) qui fixe le disque SSD à l'assemblage du repose-poignets et du clavier.
2. Faites glisser le disque SSD 2280 hors du logement de disque SSD M.2 n° 1 sur la carte système.

Installation du disque SSD 2280 dans le logement M.2 n° 1

Prérequis

Si vous remplacez un composant, retirez le composant existant avant d'exécuter la procédure d'installation.

À propos de cette tâche

REMARQUE : Les disques SSD sont fragiles. Faites particulièrement attention lorsque vous manipulez le disque SSD.

REMARQUE : Selon la configuration commandée, l'ordinateur peut prendre en charge un disque SSD 2280 ou un disque SSD 2230 dans le logement M.2 n° 1.

REMARQUE : Cette procédure s'applique si vous installez un disque SSD 2280 dans le logement M.2 n° 1.

REMARQUE : Avant d'installer le disque SSD 2230 ou 2280, assurez-vous que le support de montage se trouve à l'emplacement approprié. Pour plus d'informations, reportez-vous à la section [Installation du support de montage du disque SSD](#).

L'image suivante indique l'emplacement du disque SSD 2280 installé dans le logement M.2 n° 1 et fournit une représentation visuelle de la procédure d'installation.

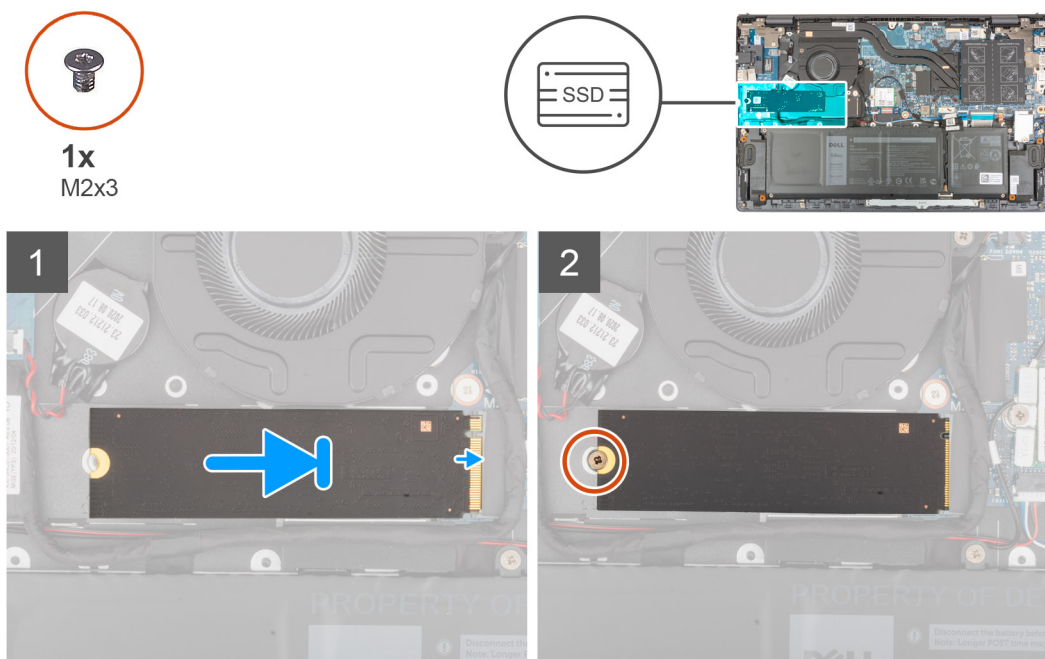

Étapes

1. Alignez l'encoche du disque SSD 2280 avec la languette située sur le logement du disque SSD.
2. Insérez fermement et en l'inclinant le disque SSD 2280 dans son logement.
3. Alignez le trou de vis du disque SSD avec celui de l'assemblage du repose-poignets et du clavier.
4. Remettez en place la vis (M2x3) qui fixe le disque SSD 2280 à l'assemblage repose-poignets et clavier.

Étapes suivantes

1. Installez le [cache de fond](#).
2. Quittez le [mode maintenance](#).
3. Suivez la procédure décrite dans la section [après une intervention à l'intérieur de votre ordinateur](#).

Installation du support de montage du disque SSD dans le logement M.2 n° 1

À propos de cette tâche

L'image suivante fournit une représentation visuelle de la procédure d'installation du support de montage du disque SSD lors du remplacement d'un disque SSD M.2 2230 par un disque SSD M.2 2280 dans le logement M.2 n° 1.

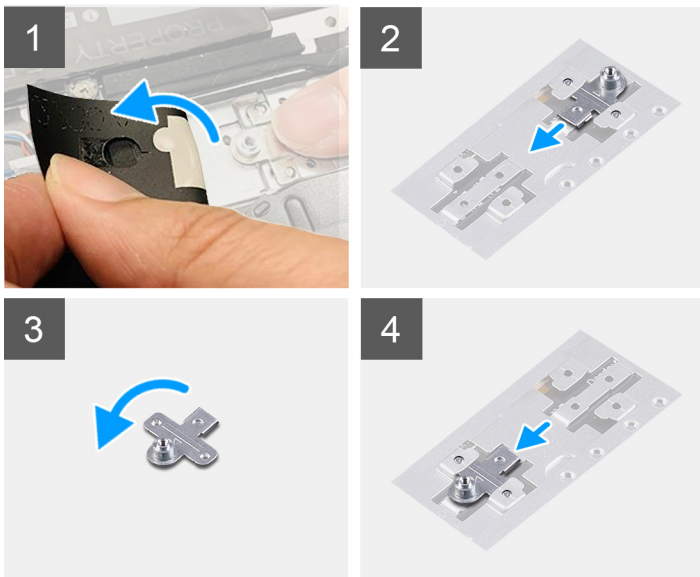

L'image suivante fournit une représentation visuelle de la procédure d'installation du support de montage du disque SSD lors du remplacement d'un disque SSD M.2 2280 par un disque SSD M.2 2230 dans le logement M.2 n° 1.

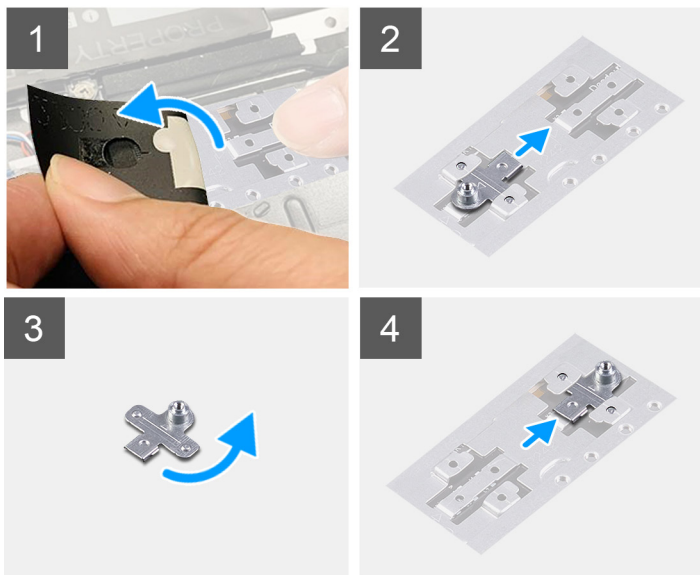

Étapes

1. Faites glisser le support de montage du disque SSD pour le retirer de son emplacement situé sur l'assemblage de repose-poignets et clavier.
2. Faites pivoter le support de montage du disque SSD de 180 degrés.
3. Faites glisser le support de montage du disque SSD dans le logement correspondant situé sur l'assemblage de repose-poignets et clavier.
4. Installez le [disque SSD 2230](#) ou le [disque SSD 2280](#), selon le cas.

Disque SSD – Logement M.2 numéro deux

Retrait du disque SSD 2230 du logement M.2 n° 2

Prérequis

 **REMARQUE** : Le logement M.2 n° 2 ne prend en charge que les disques SSD 2230.

REMARQUE : Cette procédure ne s'applique qu'aux ordinateurs équipés d'un disque SSD 2230 installé dans le logement M.2 n° 2.

1. Suivez la procédure décrite dans la section [Avant d'intervenir à l'intérieur de votre ordinateur](#).

REMARQUE : Les disques SSD sont fragiles. Faites particulièrement attention lorsque vous manipulez le disque SSD.

REMARQUE : Pour éviter toute perte de données, ne retirez pas le disque SSD pendant que l'ordinateur est en veille ou allumé.

2. Passez en [mode maintenance](#).

3. Retirez le [cache de fond](#).

À propos de cette tâche

L'image suivante indique l'emplacement du disque SSD 2230 installé dans le logement M.2 n° 2 et fournit une représentation visuelle de la procédure de retrait.

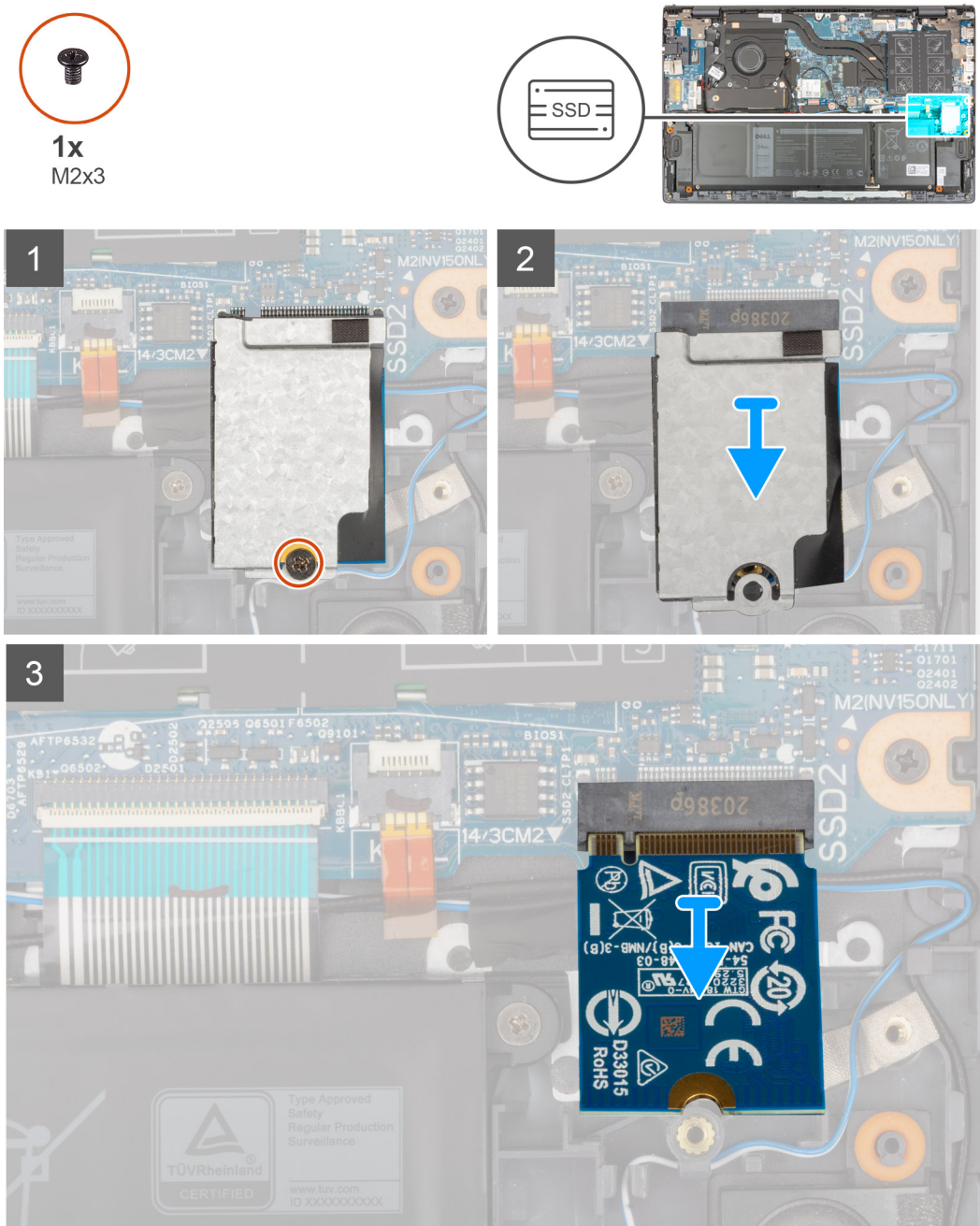

Étapes

1. Retirez la vis (M2x3) qui fixe la protection thermique du disque SSD et le disque SSD à l'assemblage du repose-poignets et du clavier.
2. Faites glisser la protection thermique du disque SSD et soulevez-la pour la sortir du disque SSD.
3. Faites glisser le disque SSD et retirez-le du logement M.2 n° 2.

Installation du disque SSD 2230 dans le logement M.2 n° 2

Prérequis

Si vous remplacez un composant, retirez le composant existant avant d'exécuter la procédure d'installation.

À propos de cette tâche

REMARQUE : Les disques SSD sont fragiles. Faites particulièrement attention lorsque vous manipulez le disque SSD.

REMARQUE : Le logement M.2 n° 2 ne prend en charge que les disques SSD 2230.

REMARQUE : Cette procédure ne s'applique qu'aux ordinateurs équipés d'un disque SSD 2230 installé dans le logement M.2 n° 2.

L'image suivante indique l'emplacement du disque SSD 2230 installé dans le logement M.2 n° 2 et fournit une représentation visuelle de la procédure d'installation.



1x
M2x3

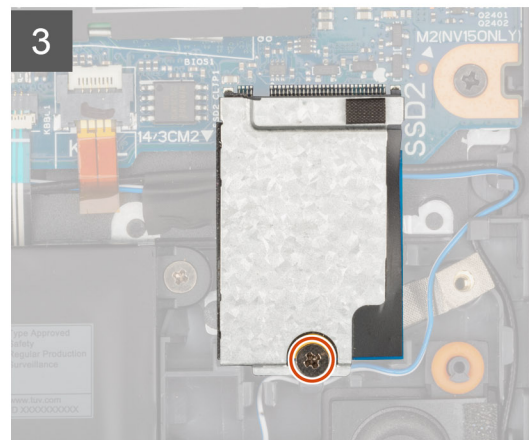
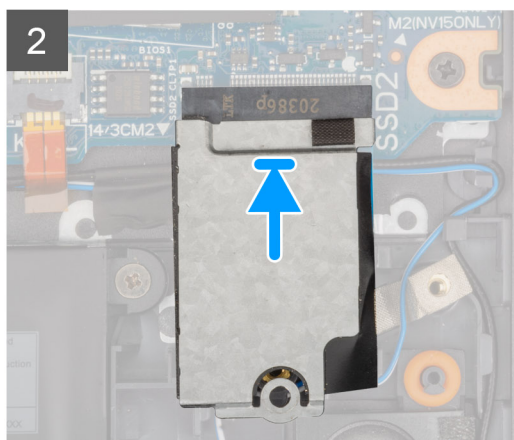
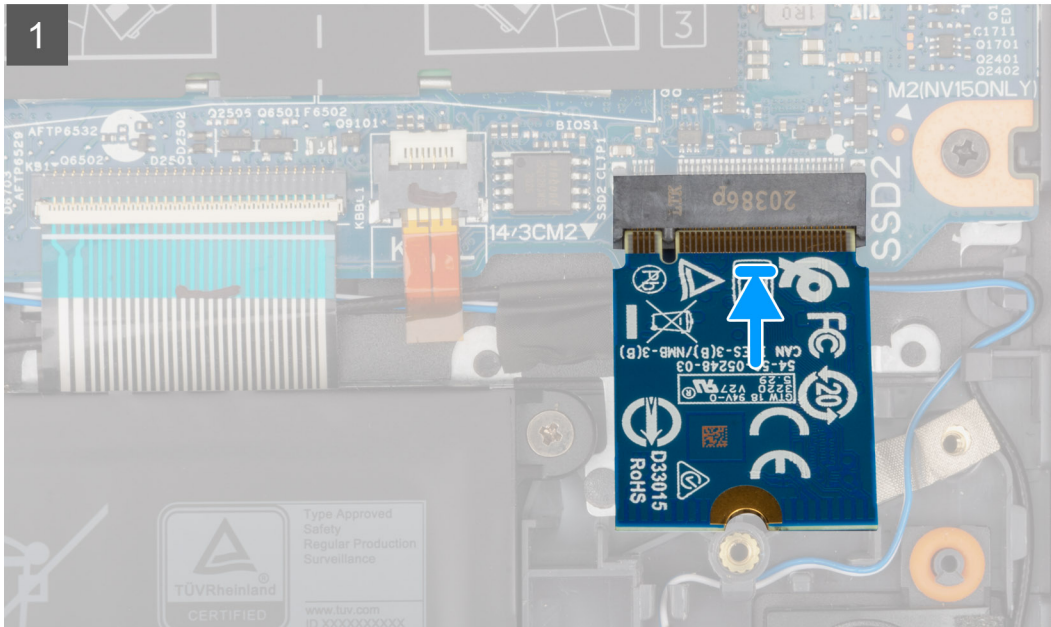
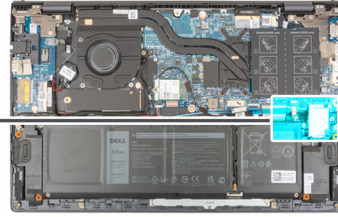

Étapes

1. Aligned l'encoche du disque SSD 2230 avec la languette du logement M.2 n° 2 sur la carte système.
2. Faites glisser le disque SSD 2230 dans le logement M.2 n° 2 de la carte système.
3. Placez la protection thermique sur le disque SSD.
4. Aligned le trou de vis de la protection thermique du disque SSD avec celui de l'assemblage repose-poignets et clavier.
5. Remettez en place la vis (M2x3) qui fixe la protection thermique du disque SSD et le disque SSD à l'assemblage du repose-poignets et du clavier.

Étapes suivantes

1. Installez le [cache de fond](#).
2. Quittez le [mode maintenance](#).
3. Suivez la procédure décrite dans la section [après une intervention à l'intérieur de votre ordinateur](#).

Carte sans fil

Retrait de la carte sans fil

Prérequis

1. Suivez la procédure décrite dans la section [Avant d'intervenir à l'intérieur de votre ordinateur](#).
2. Passez en [mode maintenance](#).
3. Retirez le [cache de fond](#).

À propos de cette tâche

Les images suivantes indiquent l'emplacement de la carte sans fil et fournissent une représentation visuelle de la procédure de retrait.



1x
M2x4

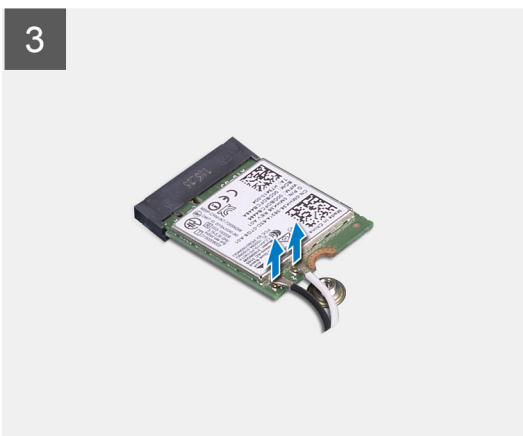
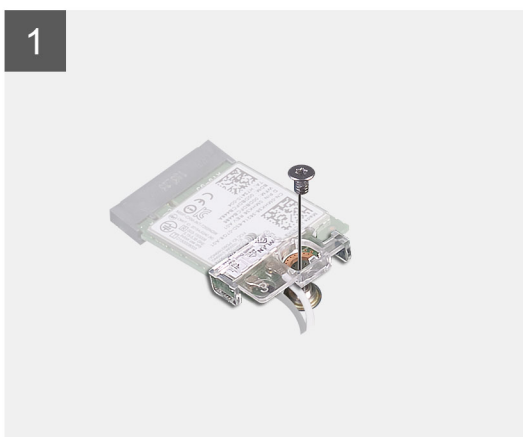

Étapes

1. Retirez la vis (M2 x 4) qui fixe le support de la carte sans fil à cette dernière et à la carte système.
2. Retirez son support de la carte sans fil.
3. Déconnectez de la carte sans fil les câbles des antennes.
4. Faites glisser la carte sans fil et retirez-la de son logement.

Installation de la carte sans fil

Prérequis

Si vous remplacez un composant, retirez le composant existant avant d'exécuter la procédure d'installation.

À propos de cette tâche

L'image suivante indique l'emplacement de la carte sans fil et fournit une représentation visuelle de la procédure d'installation.



1x
M2x4

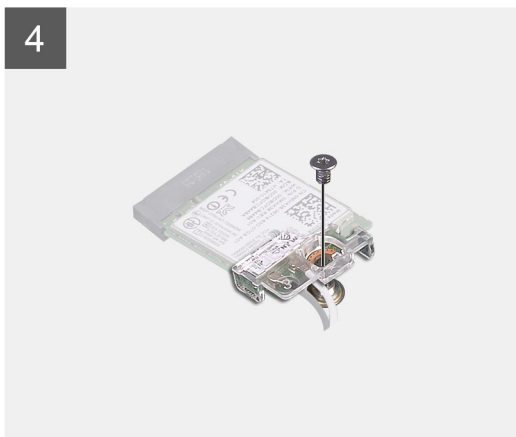

Étapes

1. Connectez les câbles des antennes à la carte sans fil.

Le tableau suivant décrit les couleurs des câbles des antennes correspondant à la carte sans fil prise en charge par votre ordinateur.

Tableau 2. Code couleur des câbles des antennes

Connecteurs sur la carte sans fil	Couleur des câbles de l'antenne	Marquage sérigraphie	
Principal	Blanc	PRINCIPAL	△ (triangle blanc)
Auxiliaire	Noir	AUXILIAIRE	▲ (triangle noir)

2. Alignez l'encoche de la carte sans fil avec la languette de son logement situé sur la carte système.
3. Faites glisser la carte sans fil en l'inclinant dans son logement situé sur la carte système.
4. Alignez le trou de vis du support de la carte sans fil avec le trou de vis de cette dernière et de la carte système.
5. Remplacez la vis (M2 x 4) qui fixe le support de la carte sans fil à cette dernière et à la carte système.

Étapes suivantes

1. Installez le [cache de fond](#).
2. Quittez le [mode maintenance](#).
3. Suivez la procédure décrite dans la section [après une intervention à l'intérieur de votre ordinateur](#).

Ventilateur

Retrait du ventilateur

Prérequis

1. Suivez la procédure décrite dans la section [Avant d'intervenir à l'intérieur de votre ordinateur](#).
2. Passez en [mode maintenance](#).
3. Retirez le [cache de fond](#).

À propos de cette tâche

Les images suivantes indiquent l'emplacement du ventilateur et fournissent une représentation visuelle de la procédure de retrait.



2x
M2x3

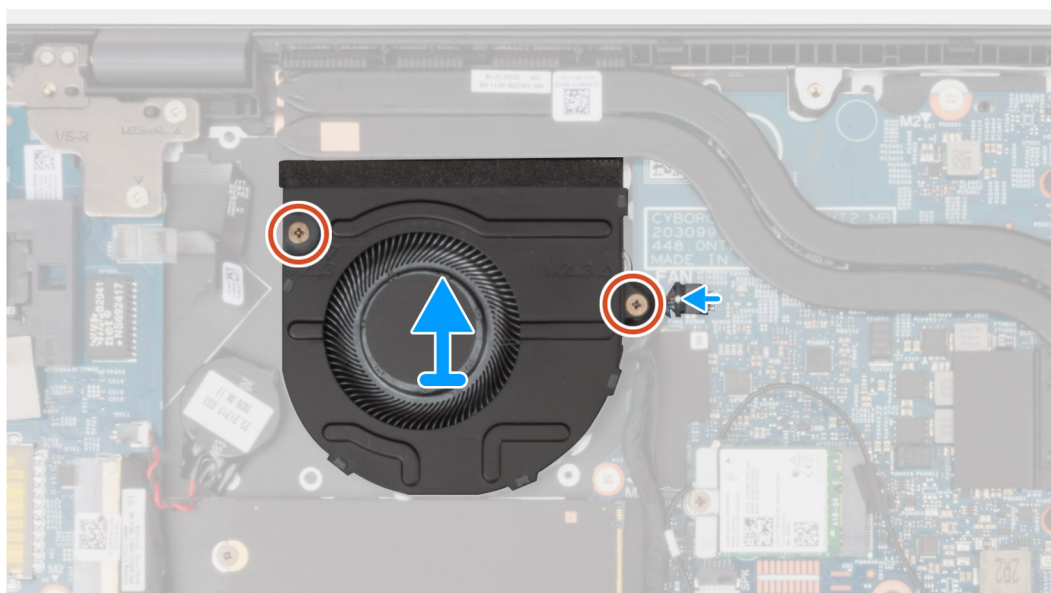

Étapes

1. Déconnectez de la carte système le câble du ventilateur.
2. Retirez les deux vis (M2x3) qui fixent le ventilateur à l'assemblage du repose-poignets et du clavier.

3. Soulevez le ventilateur et retirez-le de l'assemblage du repose-poignets et du clavier.

Installation du ventilateur

Prérequis

Si vous remplacez un composant, retirez le composant existant avant d'exécuter la procédure d'installation.

À propos de cette tâche

L'image suivante indique l'emplacement du ventilateur et fournit une représentation visuelle de la procédure d'installation.



2x
M2x3

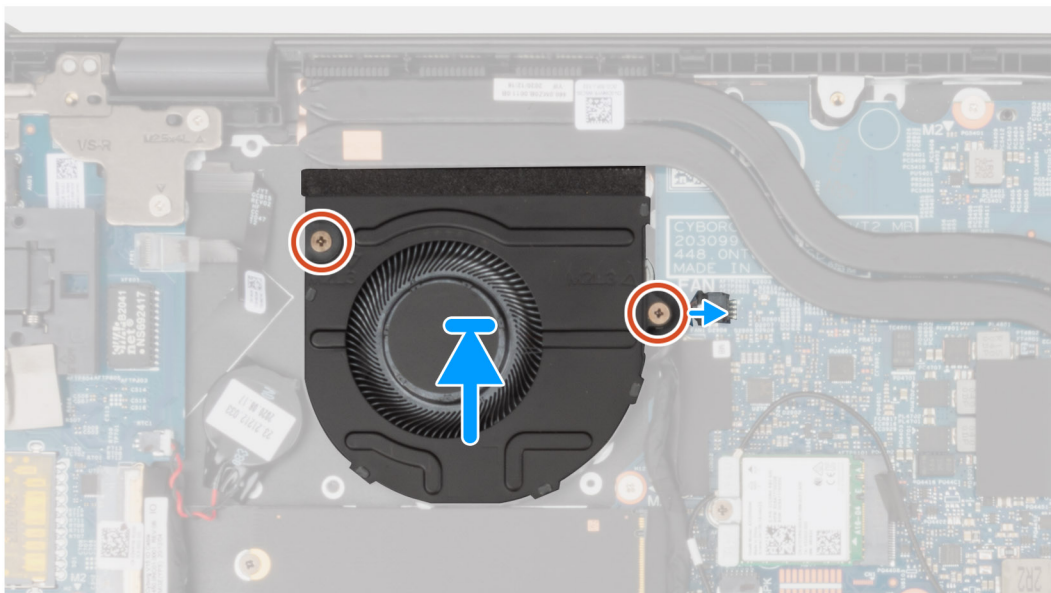
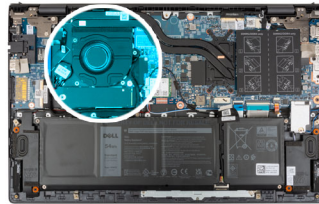

Étapes

1. À l'aide des embouts d'alignement, placez le ventilateur sur l'assemblage du repose-poignets et du clavier.
2. Remettez en place les deux vis (M2x3) qui fixent le ventilateur à l'assemblage du repose-poignets et du clavier.
3. Connectez le câble du ventilateur à la carte système.

Étapes suivantes

1. Installez le [cache de fond](#).
2. Quittez le [mode maintenance](#).
3. Suivez la procédure décrite dans la section [après une intervention à l'intérieur de votre ordinateur](#).

Dissipateur de chaleur

Retrait du dissipateur de chaleur

Prérequis

1. Suivez la procédure décrite dans la section [Avant d'intervenir à l'intérieur de votre ordinateur](#).

PRÉCAUTION : Pour assurer un refroidissement maximal du processeur, ne touchez pas les zones de transfert de chaleur du dissipateur de chaleur. La graisse sur les doigts peut réduire les capacités de transfert de chaleur de la graisse thermoconductible.

REMARQUE : Le dissipateur de chaleur se met à chauffer au cours d'un fonctionnement normal. Laissez-le refroidir avant de le manipuler.

2. Passez en [mode maintenance](#).
3. Retirez le [cache de fond](#).

À propos de cette tâche

Les images suivantes indiquent l'emplacement du dissipateur de chaleur et montrent la procédure de retrait.



4x

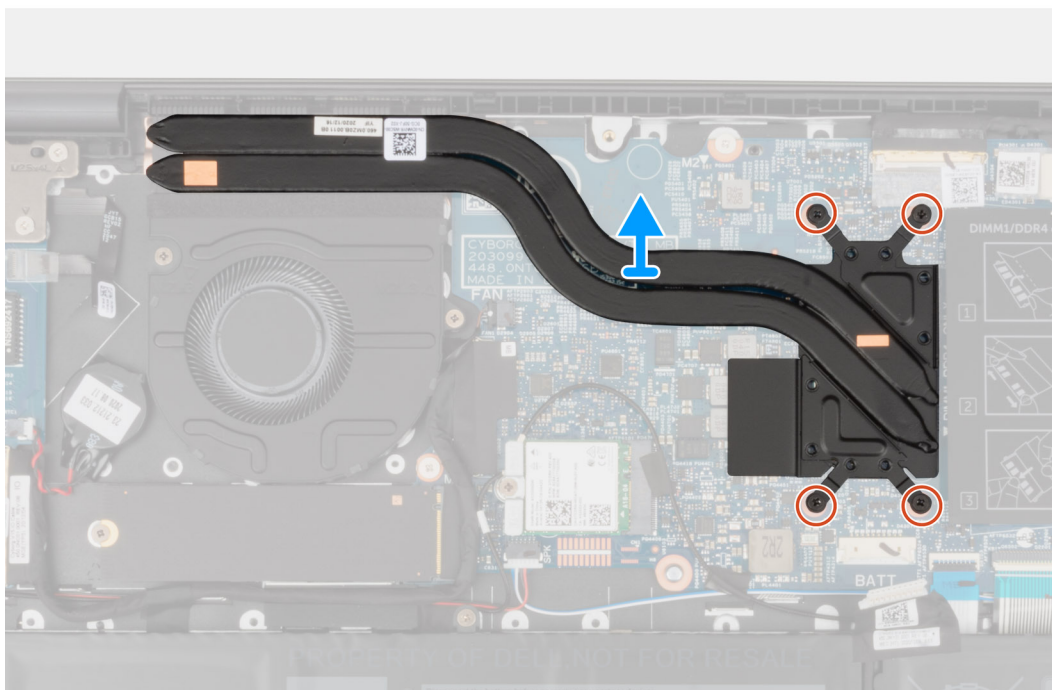
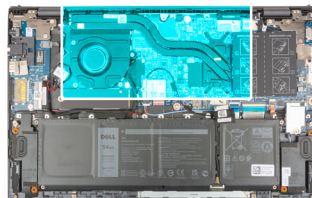

Étapes

1. Dans l'ordre séquentiel inverse (indiqué sur le dissipateur de chaleur), desserrez les quatre vis imperdables qui fixent le dissipateur à la carte système.
2. Soulevez le dissipateur de chaleur et retirez-le de la carte système.

Installation du dissipateur de chaleur

Prérequis

Si vous remplacez un composant, retirez le composant existant avant d'exécuter la procédure d'installation.

PRÉCAUTION : Un alignement incorrect du dissipateur de chaleur risque d'endommager la carte système et le processeur.

REMARQUE : Si vous remplacez la carte système ou le dissipateur de chaleur, utilisez le tampon ou la pâte thermique fournis dans le kit pour garantir la conductivité thermique.

À propos de cette tâche

L'image suivante indique l'emplacement du dissipateur de chaleur et fournit une représentation visuelle de la procédure d'installation.



4x

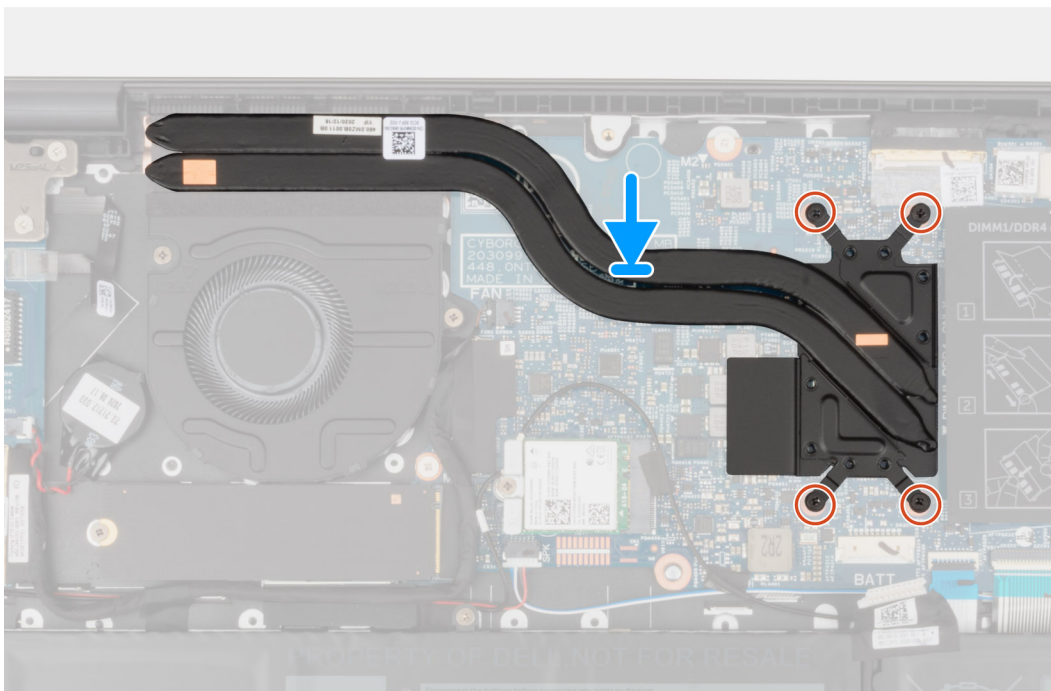
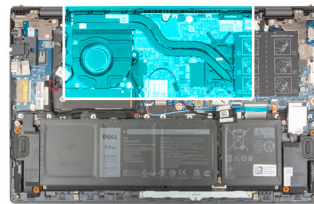

Étapes

1. Alignez les trous de vis du dissipateur de chaleur avec ceux de la carte système.
2. Dans l'ordre séquentiel indiqué sur le dissipateur de chaleur, serrez les quatre vis captives qui fixent le dissipateur à la carte système.

Étapes suivantes

1. Installez le [cache de fond](#).
2. Quittez le [mode maintenance](#).
3. Suivez la procédure décrite dans la section [après une intervention à l'intérieur de votre ordinateur](#).

Carte d'E/S

Retrait de la carte d'E/S

Prérequis

1. Suivez la procédure décrite dans la section [Avant d'intervenir à l'intérieur de votre ordinateur](#).
2. Passez en [mode maintenance](#).
3. Retirez le [cache de fond](#).

À propos de cette tâche

Les images suivantes indiquent l'emplacement de la carte d'E/S et fournissent une représentation visuelle de la procédure de retrait.

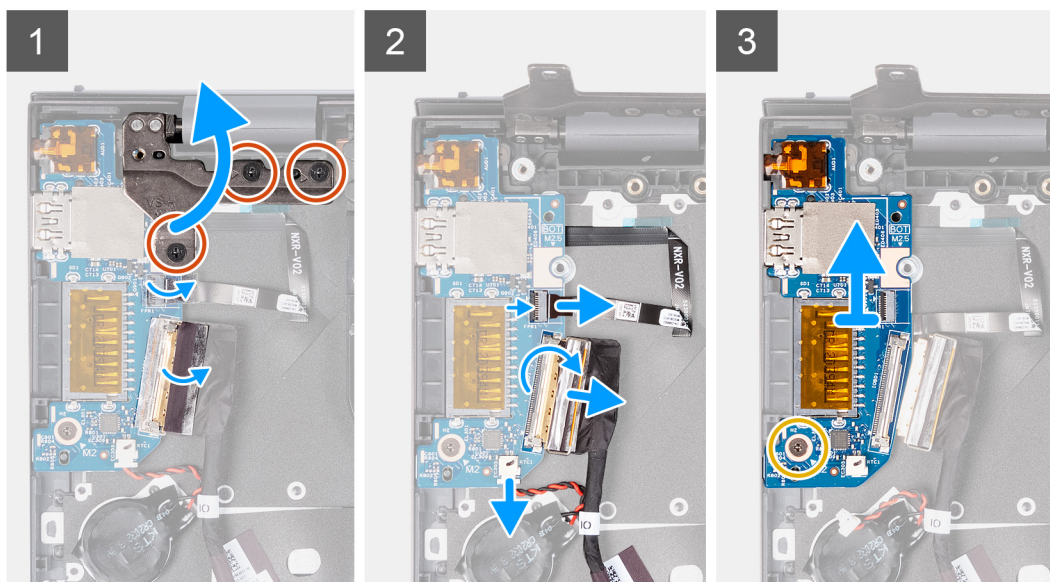
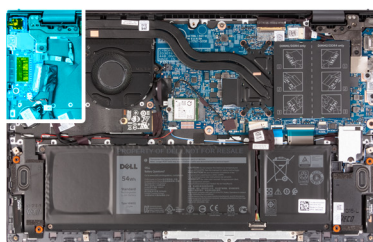

Étapes

1. Retirez les trois vis (M2,5x4) qui fixent la charnière gauche à l'assemblage du repose-poignets et du clavier.
2. Ouvrez la charnière de l'écran selon un angle de 90 degrés.
3. Ouvrez le loquet et déconnectez le câble de la carte du bouton d'alimentation avec lecteur d'empreintes digitales (en option) de la carte d'E/S.
4. Déconnectez le câble de la pile bouton de la carte d'E/S.
5. Décollez le ruban adhésif qui fixe le câble de la carte d'E/S à cette dernière.
6. Ouvrez le loquet et déconnectez le câble de la carte d'E/S de cette dernière.
7. Retirez la vis (M2x3) qui fixe la carte d'E/S à l'assemblage repose-poignets et clavier.
8. Soulevez la carte d'E/S et retirez-la de l'assemblage du repose-poignets et du clavier.

Installation de la carte d'E/S

Prérequis

Si vous remplacez un composant, retirez le composant existant avant d'exécuter la procédure d'installation.

À propos de cette tâche

L'image suivante indique l'emplacement de la carte d'E/S et fournit une représentation visuelle de la procédure d'installation.

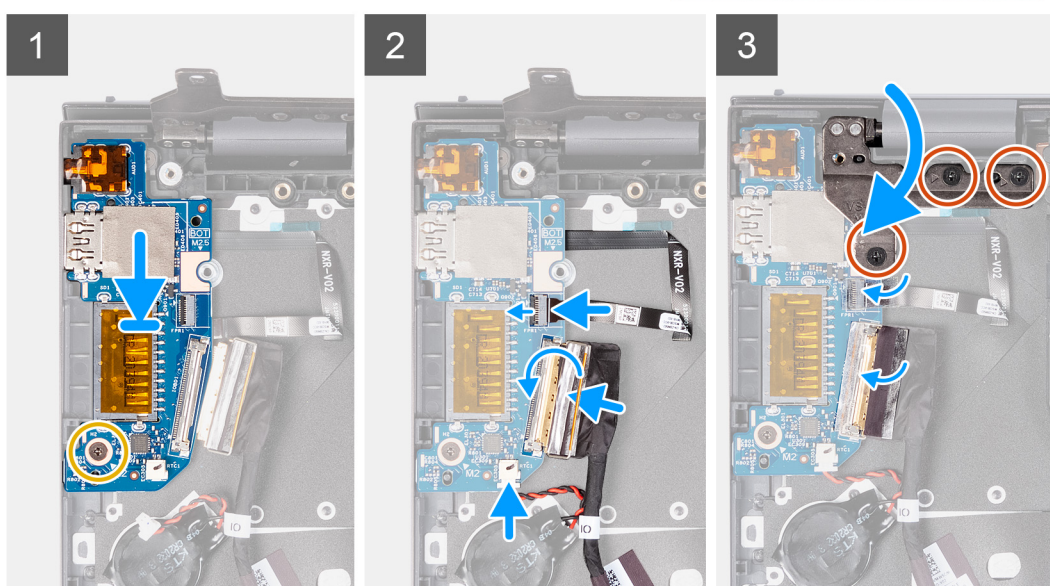
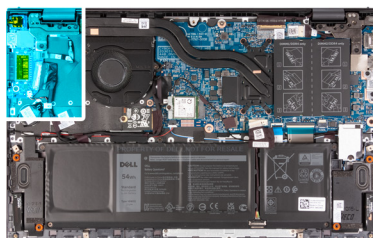

Étapes

1. Faites glisser la carte d'E/S dans les fentes situées sur l'assemblage du repose-poignets et du clavier.
2. Alignez le trou de vis de la carte d'E/S avec celui de l'assemblage du repose-poignets et du clavier.
3. Remettez en place la vis (M2x3) qui fixe la carte d'E/S à l'assemblage repose-poignets et clavier.
4. Branchez le câble de la carte du bouton d'alimentation avec lecteur d'empreintes digitales (en option) sur le connecteur situé sur la carte d'E/S, puis fermez le loquet pour fixer le câble.
5. Connectez le câble de la pile bouton à la carte d'E/S.
6. Connectez le câble de la carte d'E/S à la carte système, puis fermez le loquet pour fixer le câble.
7. Collez le ruban adhésif qui fixe le câble de la carte d'E/S à cette dernière.
8. Fermez la charnière gauche de l'écran.
9. Remettez en place les trois vis (M2,5x4) qui fixent la charnière gauche à l'assemblage du repose-poignets et du clavier.

Étapes suivantes

1. Installez le [cache de fond](#).
2. Quittez le [mode maintenance](#).
3. Suivez la procédure décrite dans la section [après une intervention à l'intérieur de votre ordinateur](#).

Haut-parleurs

Retrait des haut-parleurs

Prérequis

1. Suivez la procédure décrite dans la section [Avant d'intervenir à l'intérieur de votre ordinateur](#).
2. Passez en [mode maintenance](#).
3. Retirez le [cache de fond](#).

À propos de cette tâche

Les images suivantes indiquent l'emplacement des haut-parleurs et montrent la procédure de retrait.

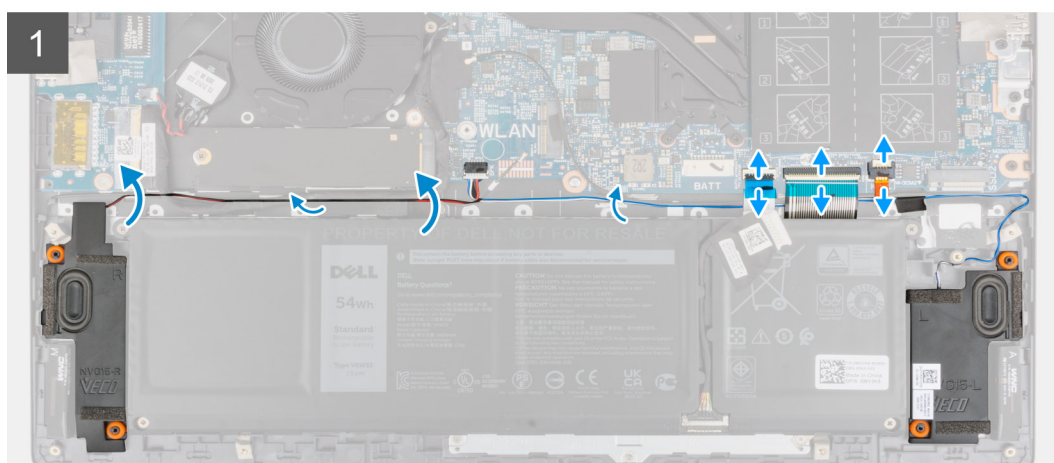
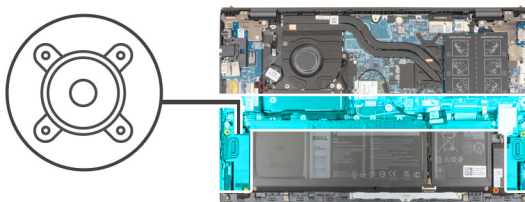

Étapes

1. Ouvrez les loquets et débranchez de la carte système le câble du rétroéclairage du clavier, le câble du clavier et celui du pavé tactile.

2. Notez l'acheminement du câble des haut-parleurs et retirez le câble de ses guides de routage sur l'assemblage du repose-poignets et du clavier.
3. Décollez le ruban adhésif qui fixe le câble des haut-parleurs à l'assemblage du repose-poignets et du clavier.
4. Déconnectez de la carte système le câble des haut-parleurs.
5. Soulevez les haut-parleurs avec leur câble pour les retirer de l'assemblage du repose-poignets et du clavier.

Installation des haut-parleurs

Prérequis

Si vous remplacez un composant, retirez le composant existant avant d'exécuter la procédure d'installation.

À propos de cette tâche

La figure suivante indique l'emplacement du haut-parleur et fournit une représentation visuelle de la procédure d'installation.

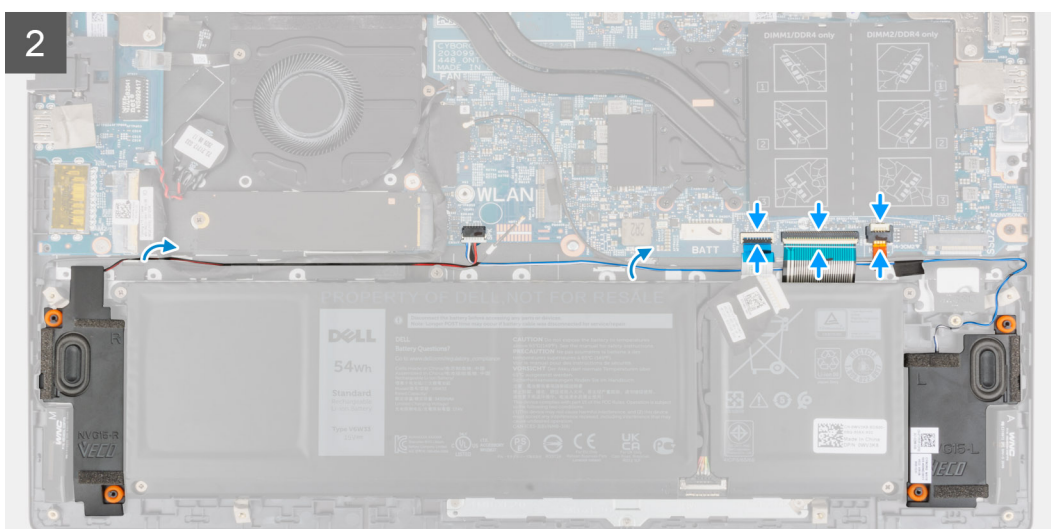
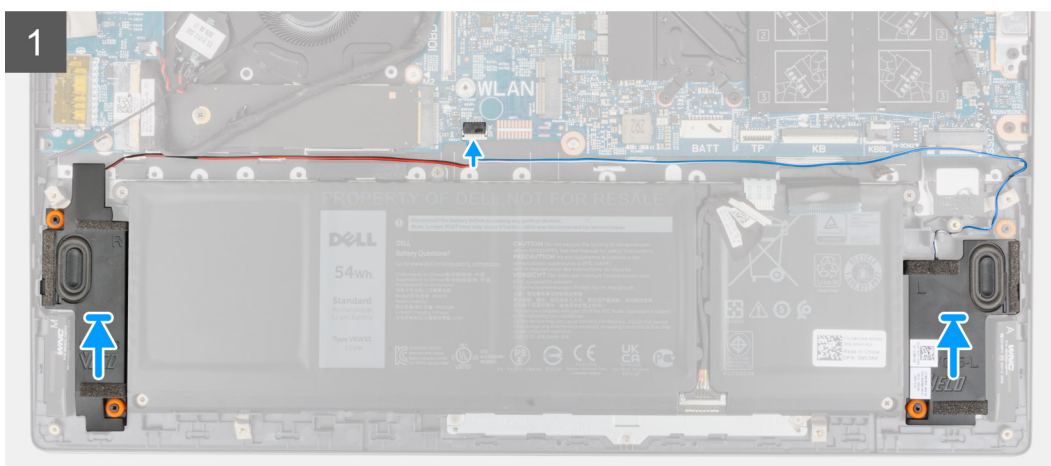
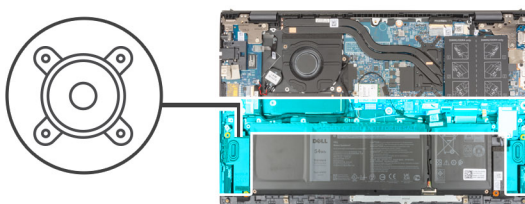

Étapes

1. À l'aide des chevilles de positionnement et des passe-câbles en caoutchouc, placez les haut-parleurs dans les logements situés sur l'assemblage du repose-poignets et du clavier.
2. Connectez le câble des haut-parleurs à la carte système.
3. Faites passer le câble des haut-parleurs par les guides de routage situés sur l'assemblage du repose-poignets et du clavier.
4. Branchez le câble de rétroéclairage du clavier, le câble du clavier et le câble du pavé tactile sur leurs connecteurs situés sur la carte système, puis fermez le loquet pour fixer le câble.

Étapes suivantes

1. Installez le [cache de fond](#).
2. Quittez le [mode maintenance](#).
3. Suivez la procédure décrite dans la section [après une intervention à l'intérieur de votre ordinateur](#).

Pavé tactile

Retrait du pavé tactile

Prérequis

1. Suivez la procédure décrite dans la section [Avant d'intervenir à l'intérieur de votre ordinateur](#).
2. Retirez le [cache de fond](#).
3. Retirez la [batterie](#).

À propos de cette tâche

Les images suivantes indiquent l'emplacement du pavé tactile et montrent la procédure de retrait.

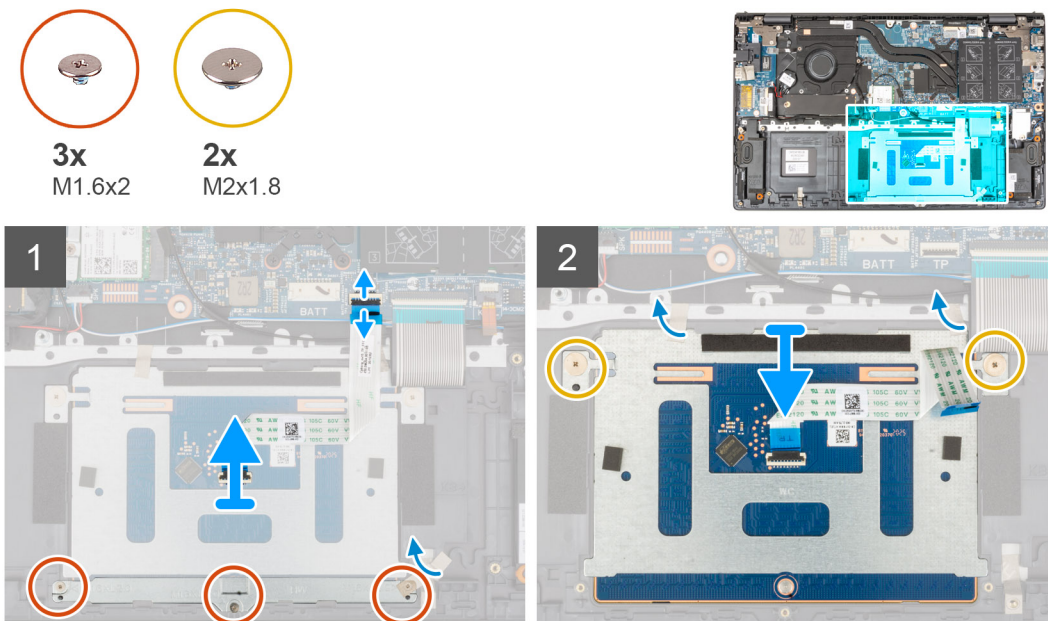

Étapes

1. Ouvrez le loquet et déconnectez de la carte système le câble du pavé tactile.
2. Retirez les trois vis (M1,6x2) qui fixent le support du pavé tactile à l'assemblage repose-poignets et de clavier.
3. Décollez le ruban adhésif qui fixe le support du pavé tactile à l'assemblage du repose-poignets et du clavier.
4. Soulevez le support du pavé tactile pour le dégager de l'assemblage du repose-poignets et du clavier.
5. Retirez les deux vis (M2x1,8) qui fixent le pavé tactile à l'assemblage du repose-poignets et du clavier.

- Décollez le ruban adhésif qui fixe le pavé tactile à l'assemblage du repose-poignets et du clavier.
- Soulevez le pavé tactile avec son câble pour le retirer de l'assemblage du repose-poignets et du clavier.

Installation du pavé tactile

Prérequis

Si vous remplacez un composant, retirez le composant existant avant d'exécuter la procédure d'installation.

À propos de cette tâche

La figure suivante indique l'emplacement du pavé tactile et fournit une représentation visuelle de la procédure d'installation.

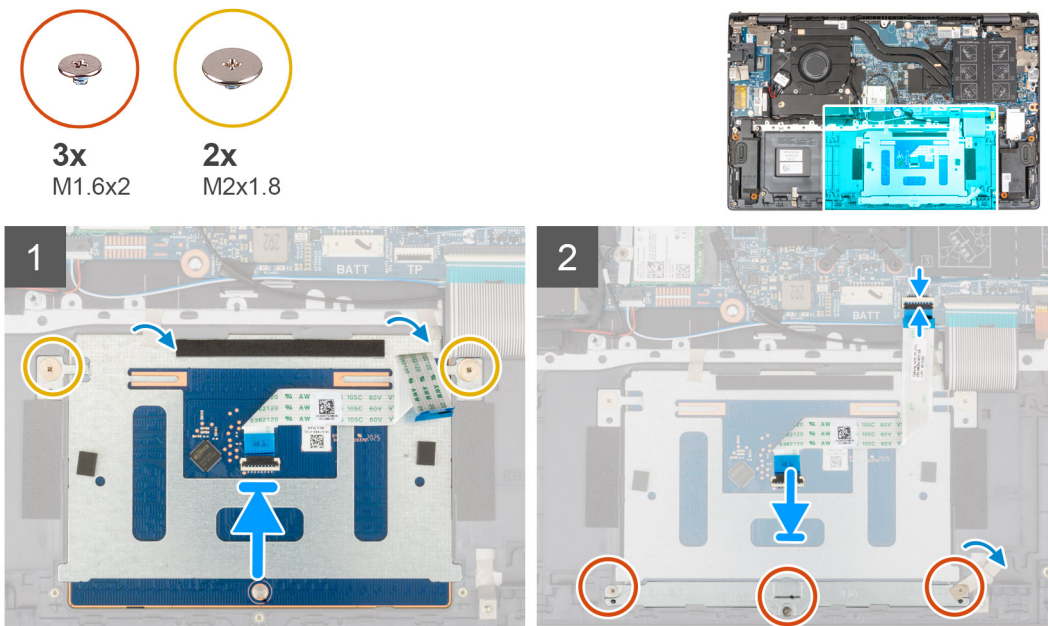

Étapes

- Faites glisser le pavé tactile dans le logement situé sur l'assemblage du repose-poignets et du clavier.

REMARQUE : Retournez l'ordinateur et ouvrez l'écran. Assurez-vous que le pavé tactile est aligné uniformément sur les quatre côtés.

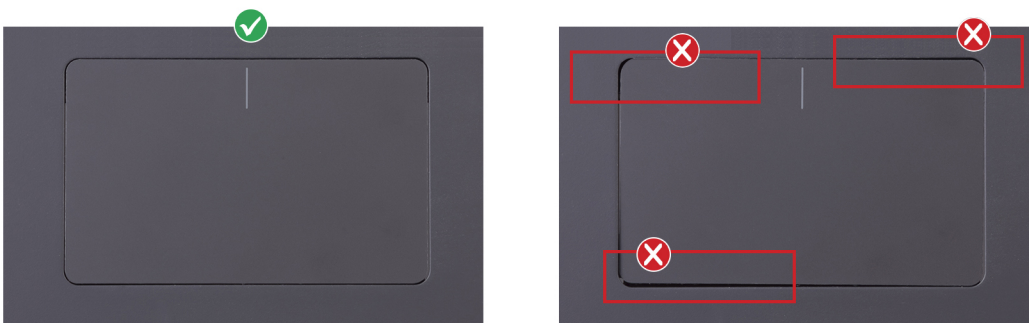

- Remettez en place les deux vis (M2x1,8) qui fixent le pavé tactile à l'assemblage du repose-poignets et du clavier.
- Collez les rubans adhésifs qui fixent le pavé tactile à l'assemblage repose-poignets et clavier.
- Alignez les trous de vis du support du pavé tactile avec ceux de l'assemblage repose-poignets et clavier.
- Remettez en place les trois vis (M1,6x2) qui fixent le support du pavé tactile à l'assemblage repose-poignets et clavier.
- Collez le ruban adhésif qui fixe le support du pavé tactile à l'assemblage du repose-poignets et du clavier.
- Faites glisser le câble du pavé tactile dans le connecteur du pavé tactile, puis fermez le loquet pour fixer le câble.

Étapes suivantes

1. Installez la [batterie à 3 cellules](#) ou la [batterie à 4 cellules](#), selon le cas.
2. Installez le [cache de fond](#).
3. Suivez la procédure décrite dans la section [après une intervention à l'intérieur de votre ordinateur](#).

Assemblage d'écran

Retrait de l'assemblage d'écran

Prérequis

1. Suivez la procédure décrite dans la section [Avant d'intervenir à l'intérieur de votre ordinateur](#).
2. Passez en [mode maintenance](#).
3. Retirez le [cache de fond](#).

À propos de cette tâche

Les images suivantes indiquent l'emplacement de l'assemblage d'écran et fournissent une représentation visuelle de la procédure de retrait.



6x
M2.5x4

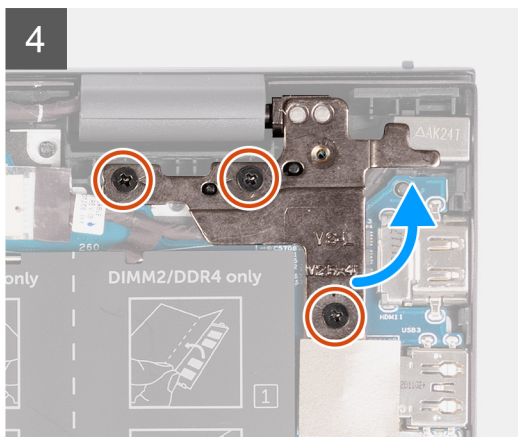
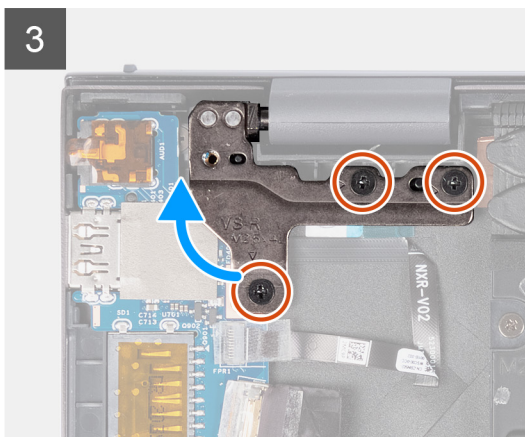
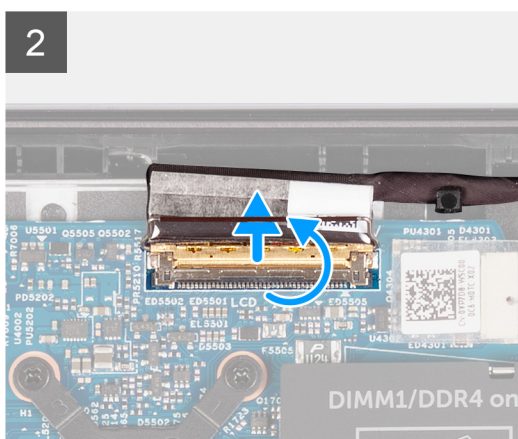
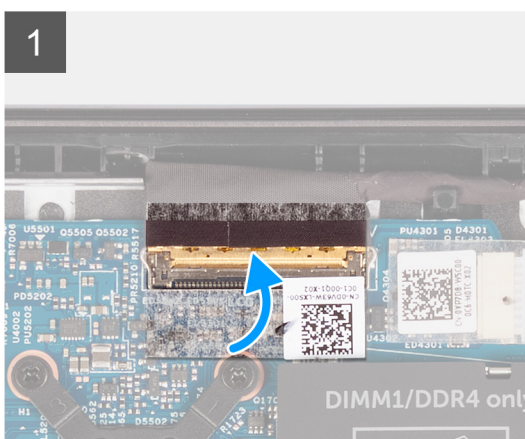
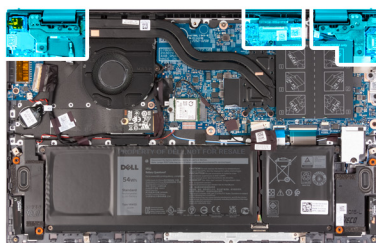

5

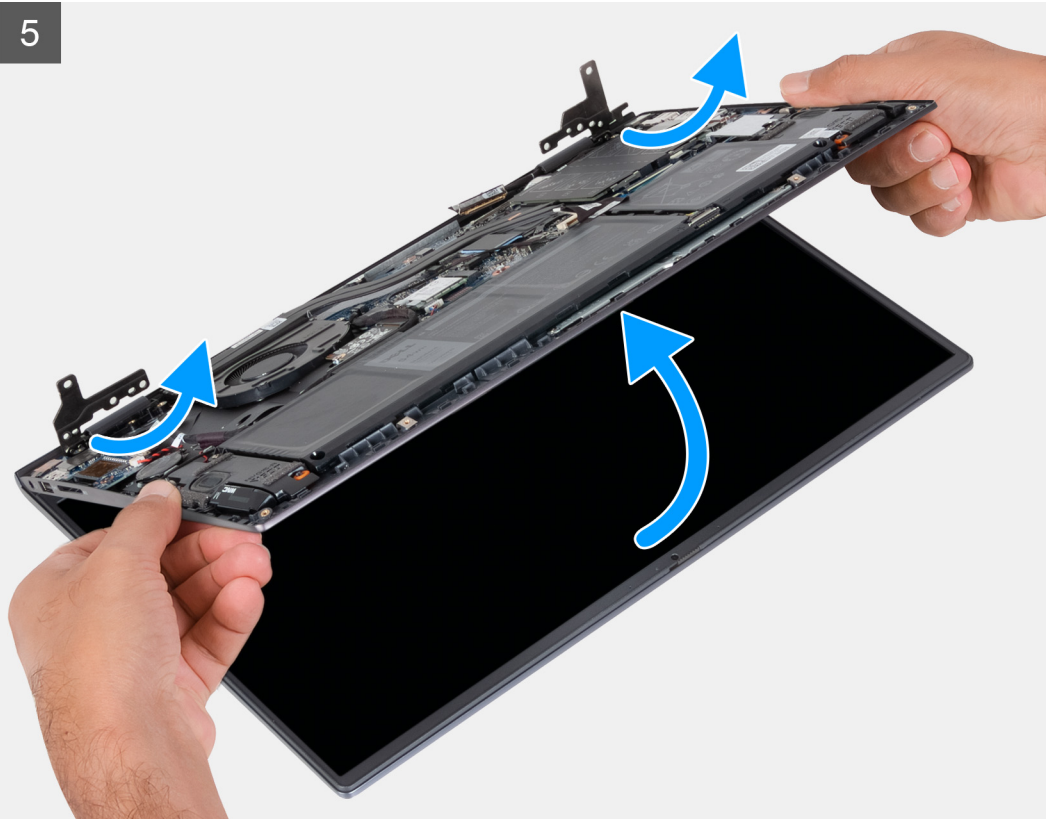

Étapes

1. Décollez le ruban adhésif qui fixe le câble de l'écran à la carte système.
2. Ouvrez le loquet et déconnectez de la carte système le câble de l'écran.
3. Retirez les trois vis (M2,5x4) qui fixent la charnière d'écran gauche à la carte système.
4. Retirez les trois vis (M2,5x4) qui fixent la charnière d'écran droite à la carte système.
5. Ouvrez les charnières d'écran selon un angle de 90 degrés.
6. Faites glisser l'assemblage du repose-poignets et du clavier pour le sortir délicatement de l'assemblage d'écran.

Installation de l'assemblage d'écran

Prérequis

Si vous remplacez un composant, retirez le composant existant avant d'exécuter la procédure d'installation.

À propos de cette tâche

La figure suivante indique l'emplacement de l'assemblage d'écran et fournit une représentation visuelle de la procédure d'installation.

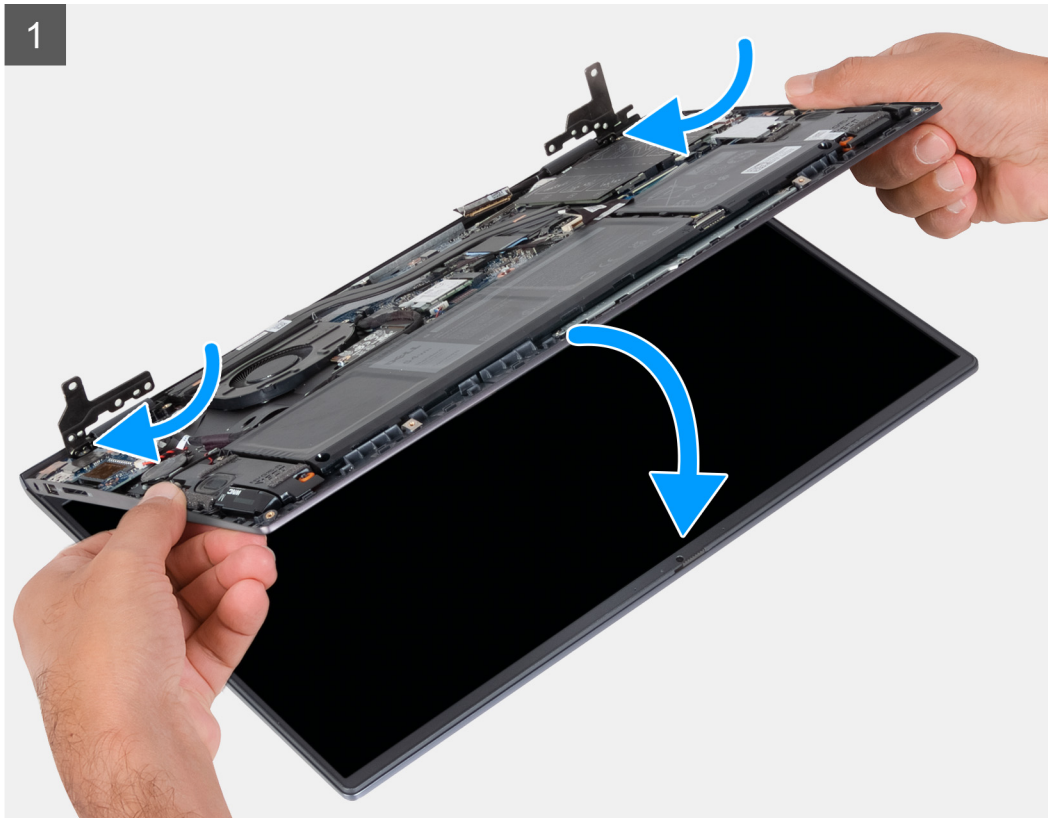



6x
M2.5x4

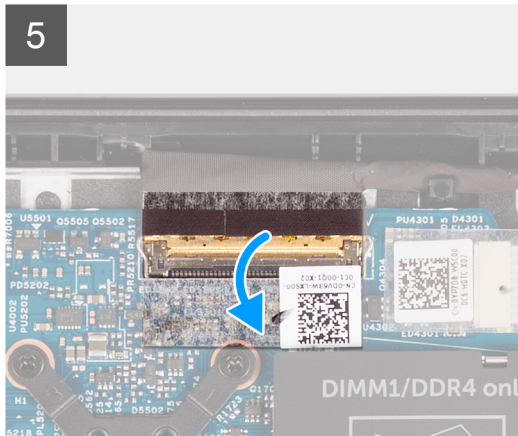
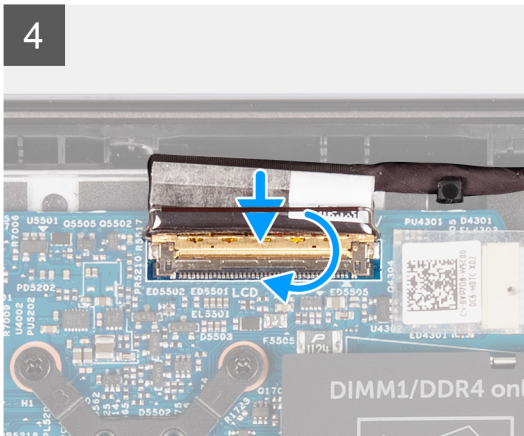
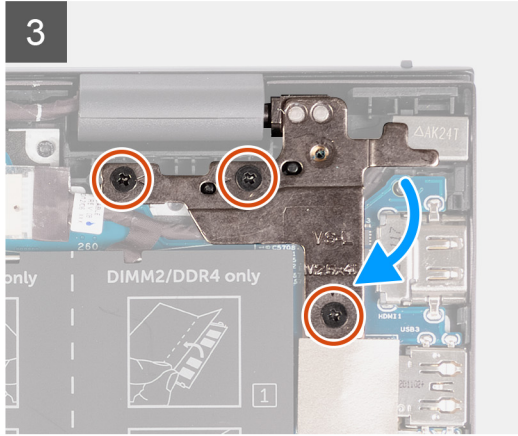
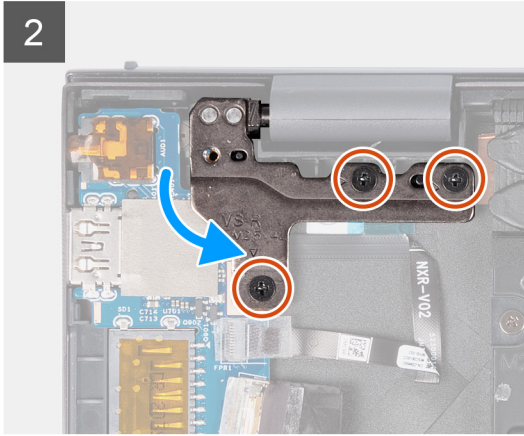
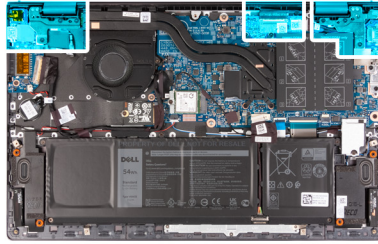

Étapes

1. Faites glisser l'assemblage d'écran en l'inclinant, puis placez-le sur l'assemblage repose-poignets et clavier.
2. À l'aide des détrompeurs, fermez les charnières de l'écran.
3. Remettez en place les trois vis (M2,5x4) qui fixent la charnière droite de l'écran à la carte système.
4. Remettez en place les trois vis (M2,5x4) qui fixent la charnière gauche de l'écran à la carte système.
5. Insérez le câble de l'affichage dans son connecteur situé sur la carte système, puis fermez le loquet pour fixer le câble.
6. Collez le ruban adhésif qui fixe le câble de l'écran à la carte système.

Étapes suivantes

1. Installez le [cache de fond](#).
2. Quittez le [mode maintenance](#).
3. Suivez la procédure décrite dans la section [après une intervention à l'intérieur de votre ordinateur](#).

Bouton d'alimentation avec lecteur d'empreintes digitales (en option)

Retrait du bouton d'alimentation avec lecteur d'empreintes digitales (en option)

Prérequis

1. Suivez la procédure décrite dans la section [Avant d'intervenir à l'intérieur de votre ordinateur](#).
2. Passez en [mode maintenance](#).
3. Retirez le [cache de fond](#).
4. Retirez la [carte d'E/S](#).

À propos de cette tâche

Les images suivantes indiquent l'emplacement du bouton d'alimentation avec lecteur d'empreintes digitales (en option) et fournissent une représentation visuelle de la procédure de retrait.



1x
M2x3

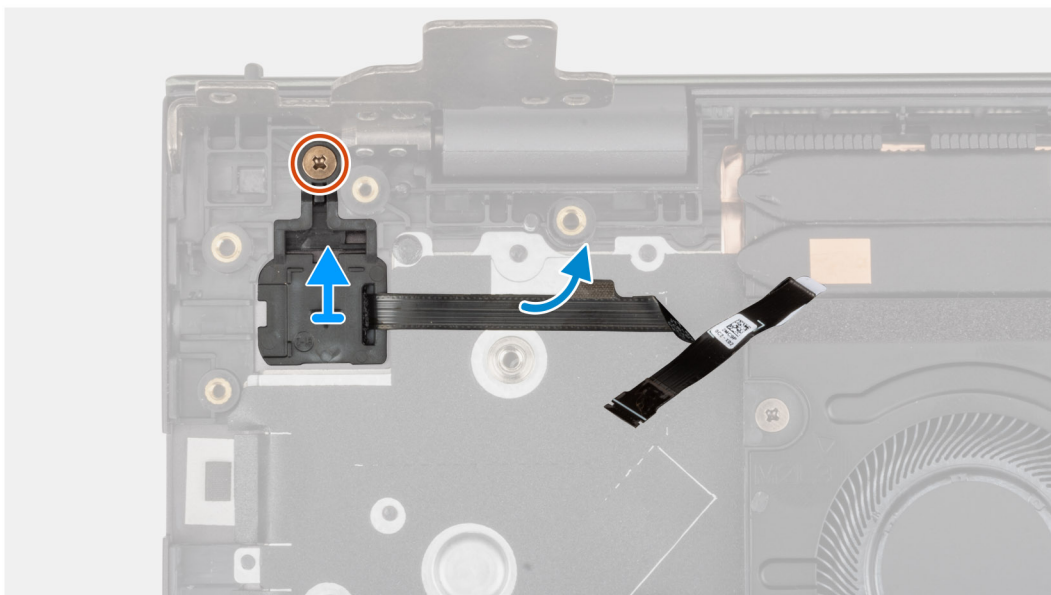
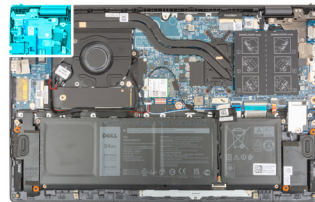

Étapes

1. Retirez la vis (M2x3) qui fixe le bouton d'alimentation avec lecteur d'empreintes digitales (en option) à l'assemblage du repose-poignets et du clavier.
2. Soulevez le bouton d'alimentation avec lecteur d'empreintes digitales (en option) pour le retirer de l'assemblage du repose-poignets et du clavier.

Installation du bouton d'alimentation avec lecteur d'empreintes digitales (en option)

À propos de cette tâche

Les images suivantes indiquent l'emplacement du bouton d'alimentation avec lecteur d'empreintes digitales (en option) et montrent la procédure d'installation.



1x
M2x3

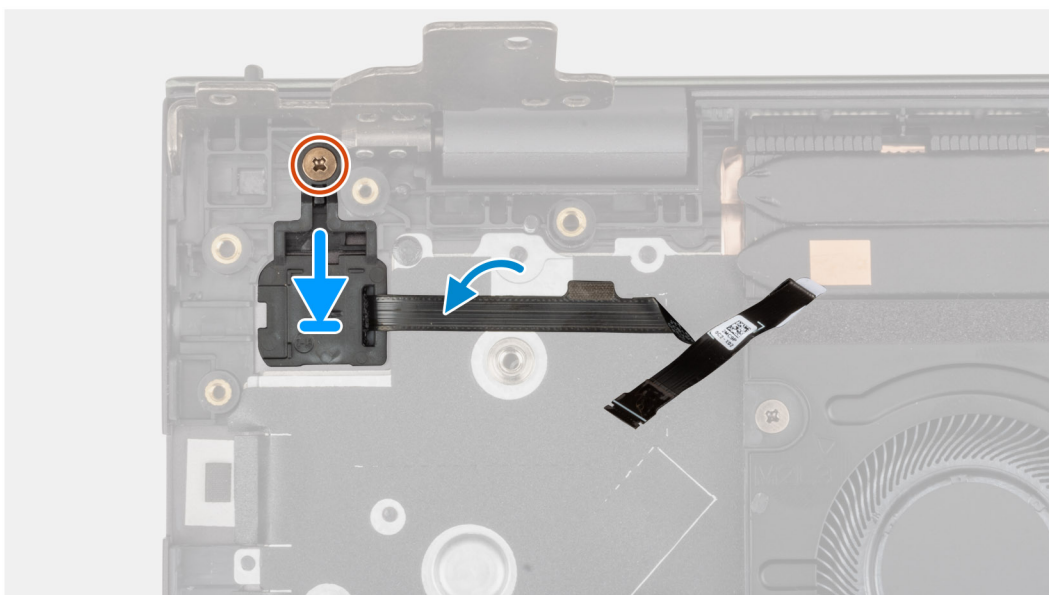
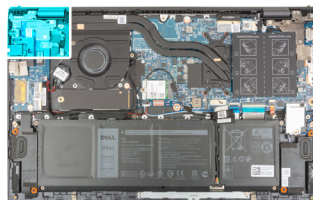

Étapes

1. Alignez et placez le bouton d'alimentation avec lecteur d'empreintes digitales (en option) sur l'assemblage du repose-poignets et du clavier.
2. Remettez en place la vis (M2x3) qui fixe le bouton d'alimentation avec lecteur d'empreintes digitales (en option) à l'assemblage du repose-poignets et du clavier.

Étapes suivantes

1. Installez la [carte d'E/S](#).
2. Installez le [cache de fond](#).
3. Quittez le [mode maintenance](#).
4. Suivez la procédure décrite dans la section [après une intervention à l'intérieur de votre ordinateur](#).

Carte système

Retrait de la carte système

Prérequis

1. Suivez la procédure décrite dans la section [Avant d'intervenir à l'intérieur de votre ordinateur](#).

- REMARQUE :** Le numéro de série de votre ordinateur est indiqué sur la carte système. Après avoir remis en place la carte système, vous devez saisir le numéro de série dans le programme de configuration du BIOS.
- REMARQUE :** Le remplacement de la carte système supprime toutes modifications apportées au BIOS à l'aide du programme de configuration du BIOS. Vous devez apporter les modifications appropriées à nouveau après la remise en place de la carte système.
- REMARQUE :** Avant de déconnecter les câbles de la carte système, notez l'emplacement des connecteurs afin de replacer les câbles correctement lorsque vous réinstallerez la carte système.

2. Retirez le **cache de fond**.
3. Retirez la **batterie à 3 cellules** ou la **batterie à 4 cellules**, selon le cas.
4. Retirez le **module de mémoire**.
5. Retirez le **disque SSD M.2 2280** ou le **disque SSD M.2 2230** du logement M.2 n° 1.
6. Retirez le **disque SSD M.2 2230** du logement M.2 n° 2, le cas échéant.
7. Retirez la **carte sans fil**.
8. Retirez le **ventilateur**.
9. Retirez le **dissipateur de chaleur**.

À propos de cette tâche

- REMARQUE :** Lors du retrait de la carte système pour remplacer d'autres pièces ou y accéder, la carte système peut être retirée et installée en même temps que le dissipateur de chaleur inclus afin de simplifier la procédure tout en préservant la liaison thermique entre la carte système et le dissipateur de chaleur.

L'image suivante montre les connecteurs de la carte système.

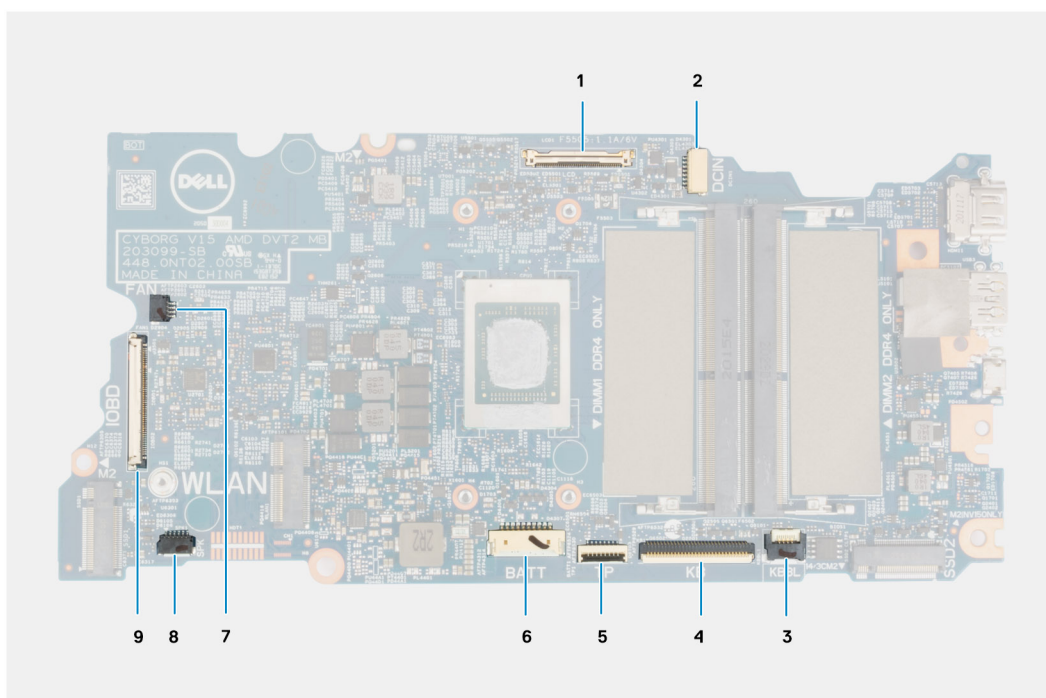
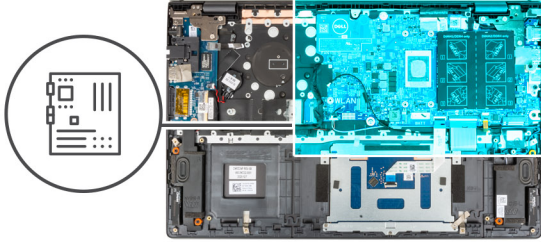
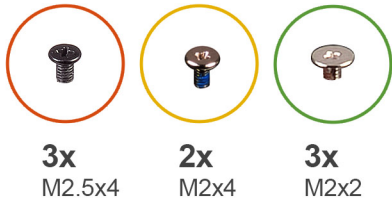

Figure 1. Connecteurs de la carte système

1. Connecteur du câble d'écran
2. Connecteur du câble du port de l'adaptateur secteur
3. Connecteur du câble du clavier à rétroéclairage
4. Connecteur du câble du clavier
5. Connecteur du câble du pavé tactile
6. Connecteur du câble de la batterie
7. Connecteur du câble du ventilateur
8. Connecteur du câble du haut-parleur
9. connecteur du câble de la carte d'E/S

Les images suivantes indiquent l'emplacement de la carte système et fournissent une représentation visuelle de la procédure de retrait.



1

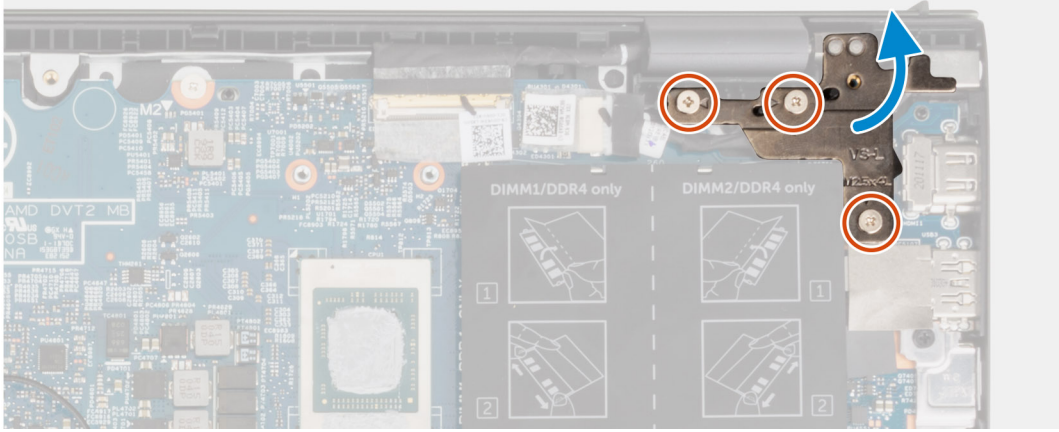

2

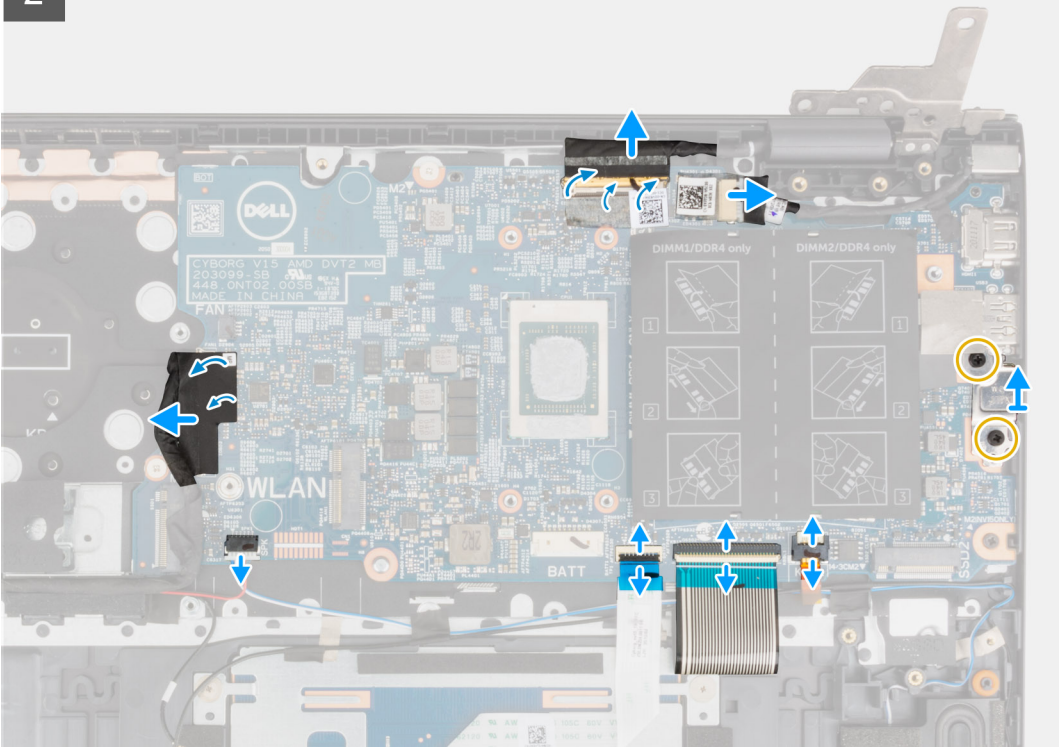

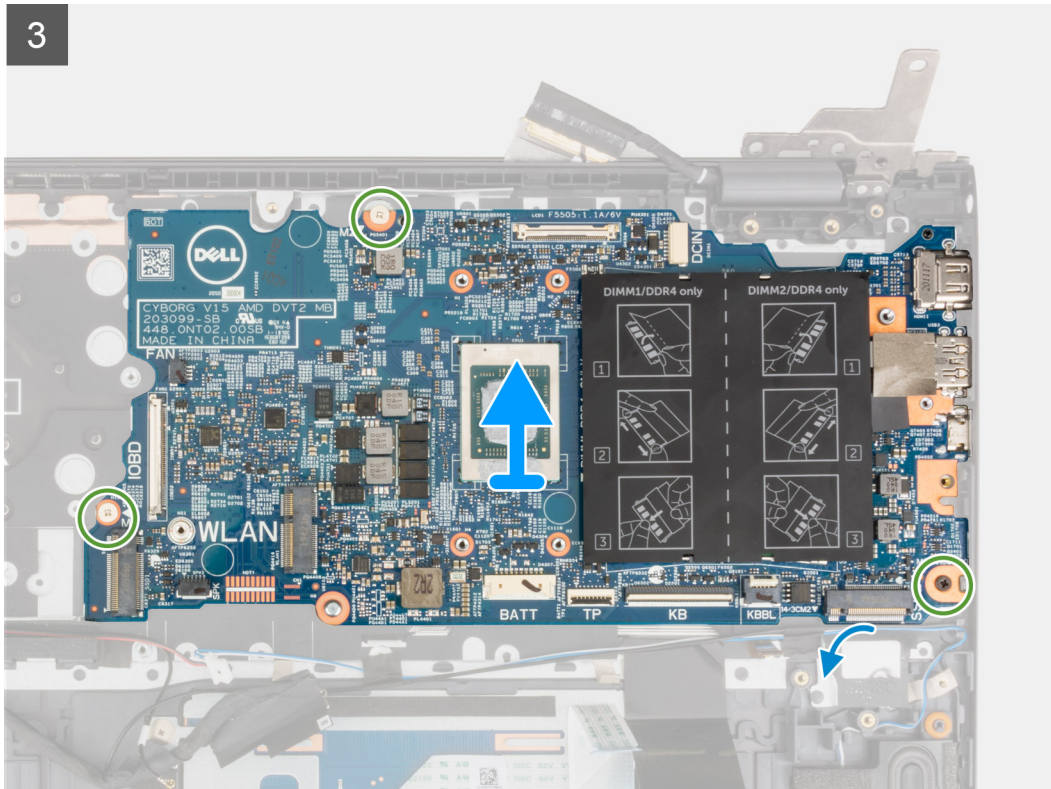

Étapes

1. Retirez les trois vis (M2,5x4) qui fixent la charnière d'écran droite à l'assemblage du repose-poignets et du clavier.
2. Ouvrez la charnière droite de l'écran selon un angle de 90 degrés.
3. Décollez le ruban adhésif qui fixe le câble de l'écran à la carte système.
4. Ouvrez le loquet et déconnectez de la carte système le câble de l'écran.
5. Décollez le ruban adhésif et déconnectez de la carte système le câble du port de l'adaptateur secteur.
6. Retirez les deux vis (M2x4) qui fixent le support du port USB-C à la carte système.
7. Ouvrez le loquet et déconnectez de la carte système le câble de rétroéclairage du clavier.
8. Ouvrez le loquet et déconnectez le câble du clavier de la carte système.
9. Ouvrez le loquet et déconnectez de la carte système le câble du pavé tactile.
10. Déconnectez de la carte système le câble des haut-parleurs.
11. Décollez le ruban adhésif et déconnectez de la carte système le câble de la carte d'E/S.
12. Retirez les trois vis (M2x2) qui fixent la carte système à l'assemblage du repose-poignets et du clavier.
13. Soulevez la carte système pour la dégager de l'assemblage du repose-poignets et du clavier.

Installation de la carte système

Prérequis

Si vous remplacez un composant, retirez le composant existant avant d'exécuter la procédure d'installation.

À propos de cette tâche

REMARQUE : Lors de la remise en place/l'accès à d'autres pièces, la carte système peut être installée en même temps que le dissipateur de chaleur inclus afin de simplifier la procédure tout en préservant la liaison thermique entre la carte système et le dissipateur de chaleur.

REMARQUE : Le numéro de série de votre ordinateur est indiqué sur la carte système. Après avoir remis en place la carte système, vous devez saisir le numéro de série dans le programme de configuration du BIOS.

REMARQUE : Le remplacement de la carte système supprime toutes modifications apportées au BIOS à l'aide du programme de configuration du BIOS. Vous devez apporter les modifications appropriées à nouveau après la remise en place de la carte système.

L'image suivante montre les connecteurs de la carte système.

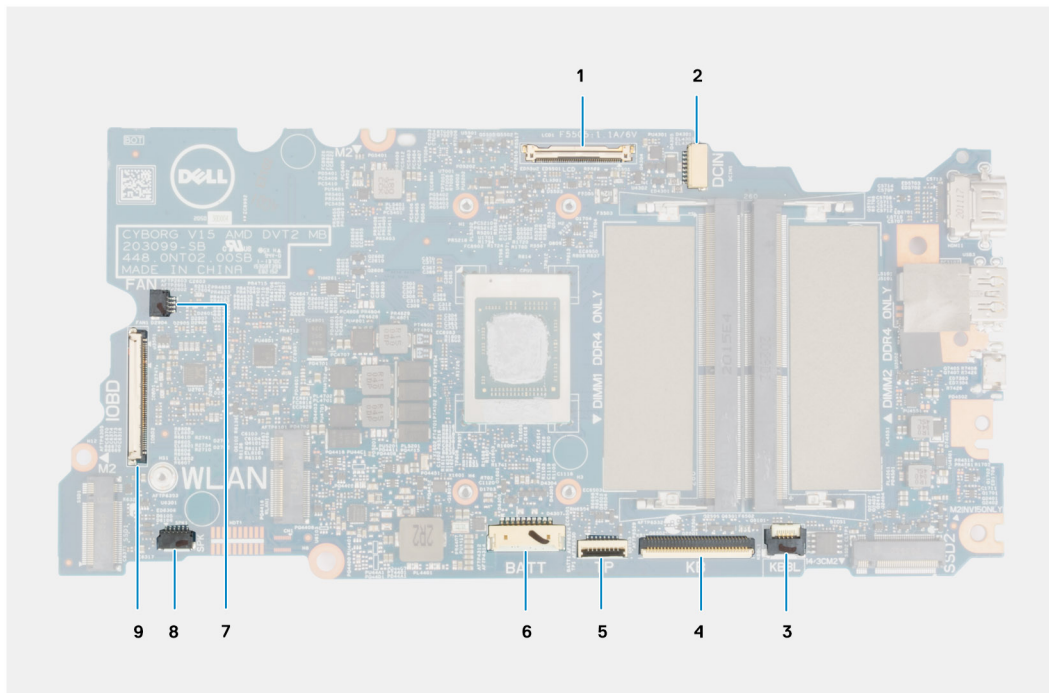

Figure 2. Connecteurs de la carte système

1. Connecteur du câble d'écran
2. Connecteur du câble du port de l'adaptateur secteur
3. Connecteur du câble du clavier à rétroéclairage
4. Connecteur du câble du clavier
5. Connecteur du câble du pavé tactile
6. Connecteur du câble de la batterie
7. Connecteur du câble du ventilateur
8. Connecteur du câble du haut-parleur
9. connecteur du câble de la carte d'E/S

La figure suivante indique l'emplacement de la carte système et fournit une représentation visuelle de la procédure d'installation.



3x
M2.5x4



2x
M2x4



3x
M2x2

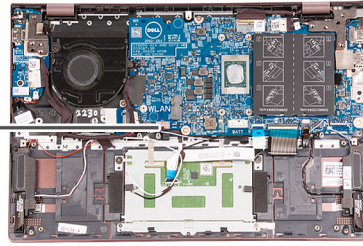

1

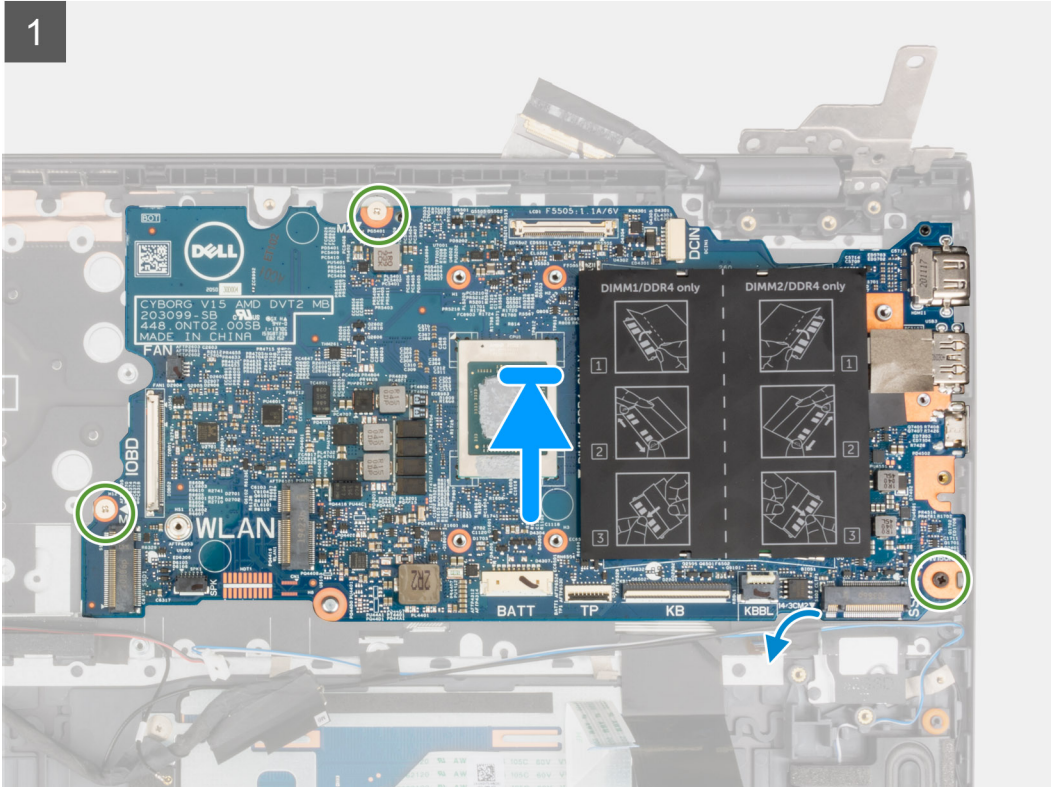

2

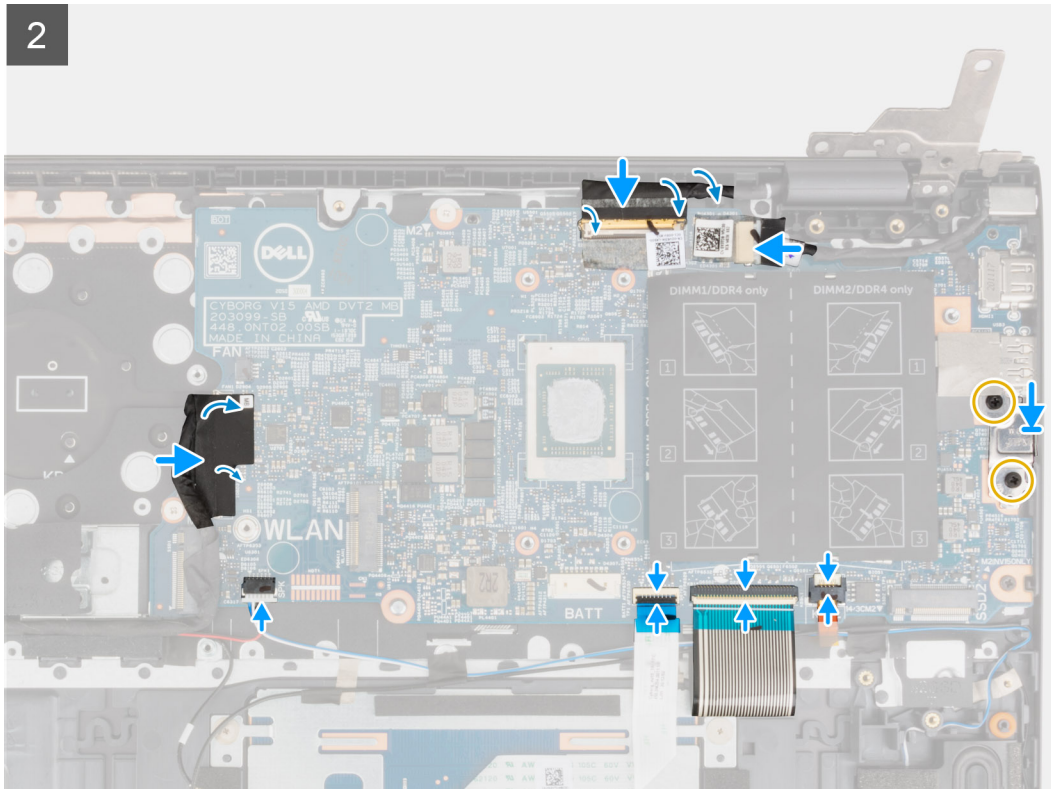

3

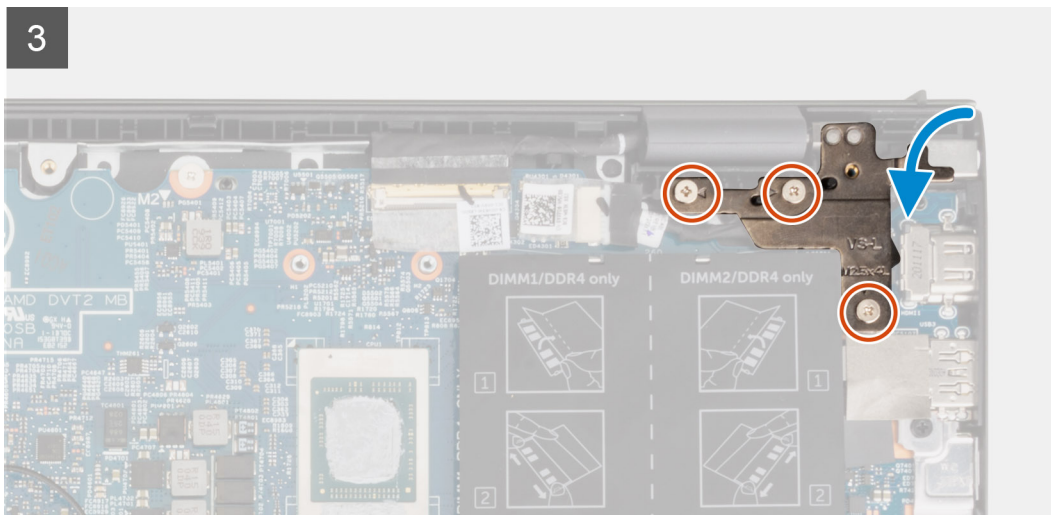

Étapes

1. Alignez et placez la carte système sur l'assemblage du repose-poignets et du clavier.
2. Remettez en place les trois vis (M2x2) qui fixent la carte système à l'assemblage du repose-poignets et du clavier.
3. Connectez le câble de l'écran à la carte système, puis fermez le loquet pour fixer le câble.
4. Collez le ruban adhésif qui fixe le câble de l'écran à la carte système.
5. Connectez le câble du port de l'adaptateur secteur à la carte système.
6. Collez le ruban adhésif qui fixe le câble du port de l'adaptateur d'alimentation à la carte système.
7. Alignez les trous de vis du support du port USB-C avec ceux de la carte système.
8. Remettez en place les deux vis (M2x4) qui fixent le support du port USB-C à la carte système.
9. Branchez le câble de rétroéclairage du clavier sur la carte système, puis fermez le loquet pour fixer le câble.
10. Connectez le câble du clavier à la carte système et fermez le loquet pour fixer le câble.
11. Connectez le câble du pavé tactile à la carte système, puis fermez le loquet pour fixer le câble.
12. Connectez le câble des haut-parleurs à la carte système.

13. Branchez le câble de la carte d'E/S à la carte système.
14. Collez le ruban adhésif qui fixe le câble de la carte E/S à la carte système.
15. Fermez la charnière d'écran droite.
16. Remettez en place les trois vis (M2,5x4) qui fixent la charnière d'écran droite à l'assemblage du repose-poignets et du clavier.

Étapes suivantes

1. Installez le [dissipateur de chaleur](#).
2. Installez le [ventilateur](#).
3. Installez la [carte sans fil](#).
4. Installez le [disque SSD M.2 2280](#) ou le [disque SSD M.2 2230](#) dans le logement M.2 n° 1, selon le cas.
5. Installez le [disque SSD M.2 2230](#) dans le logement M.2 n° 2, le cas échéant.
6. Installez le [module de mémoire](#).
7. Installez la [batterie à 3 cellules](#) ou la [batterie à 4 cellules](#), selon le cas.
8. Installez le [cache de fond](#).
9. Suivez la procédure décrite dans la section [après une intervention à l'intérieur de votre ordinateur](#).

Port de l'adaptateur d'alimentation

Retrait du port de l'adaptateur secteur

Prérequis

1. Suivez la procédure décrite dans la section [Avant d'intervenir à l'intérieur de votre ordinateur](#).
2. Passez en [mode maintenance](#).
3. Retirez le [cache de fond](#).

À propos de cette tâche

Les images suivantes indiquent l'emplacement du port de l'adaptateur secteur et montrent la procédure de retrait.



3x
M2.5x4

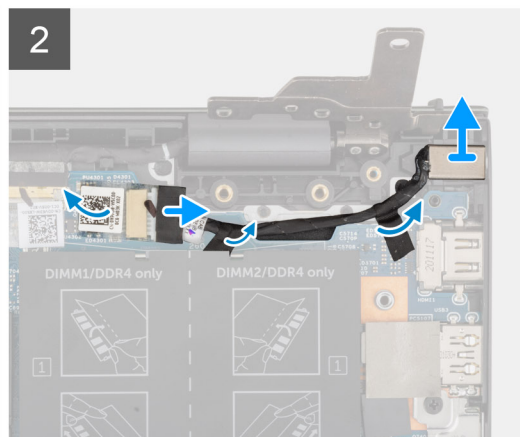
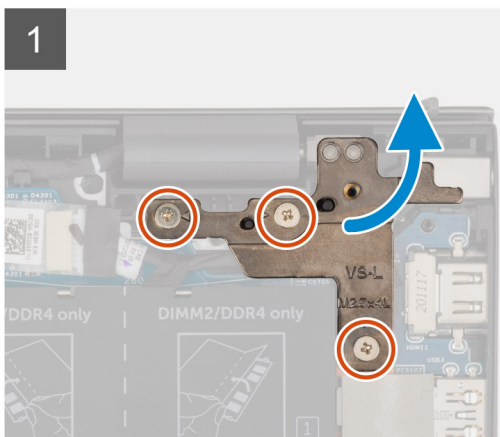
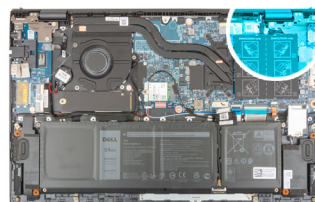

Étapes

1. Retirez les trois vis (M2,5x4) qui fixent la charnière droite de l'écran à la carte système.

2. Ouvrez la charnière de l'écran selon un angle de 90 degrés.
3. Déconnectez de la carte système le câble du port de l'adaptateur secteur.
4. Décollez le ruban adhésif qui fixe le câble du port adaptateur d'alimentation à la carte système.
5. Retirez le câble du port de l'adaptateur d'alimentation du guide d'acheminement situé sur l'assemblage du repose-poignets et du clavier.
6. Soulevez le port de l'adaptateur d'alimentation et son câble pour les retirer de l'assemblage du repose-poignets et du clavier.

Installation du port de l'adaptateur secteur

Prérequis

Si vous remplacez un composant, retirez le composant existant avant d'exécuter la procédure d'installation.

À propos de cette tâche

La figure suivante indique l'emplacement du port de l'adaptateur secteur et fournit une représentation visuelle de la procédure d'installation.



3x
M2.5x4

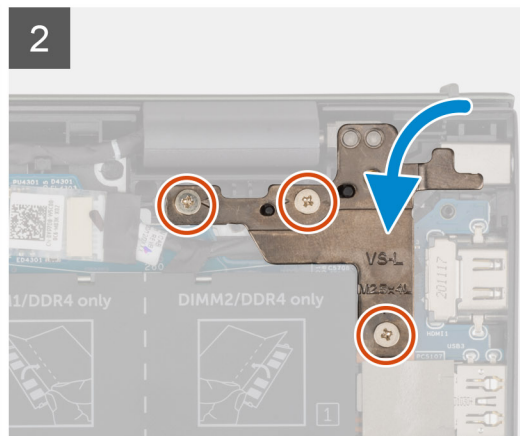
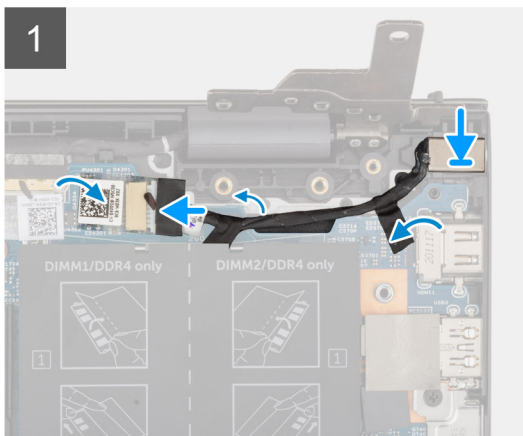
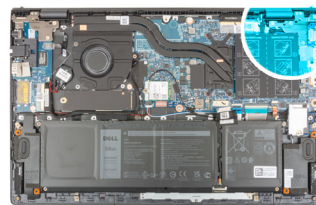

Étapes

1. Placez le port de l'adaptateur secteur, ainsi que son câble, dans son logement situé sur l'assemblage du repose-poignets et du clavier.
2. Faites passer le câble du port de l'adaptateur secteur par le guide d'acheminement situé sur l'assemblage du repose-poignets et du clavier.
3. Collez le ruban adhésif qui fixe le câble du port de l'adaptateur d'alimentation à la carte système.
4. Connectez le câble du port de l'adaptateur secteur à la carte système.
5. Fermez la charnière droite d'écran et alignez les trous de vis de la charnière droite d'écran avec ceux de la carte système et de l'assemblage du repose-poignets et du clavier.
6. Remettez en place les trois vis (M2,5x4) qui fixent la charnière droite de l'écran à la carte système et à l'assemblage du repose-poignets et du clavier.

Étapes suivantes

1. Installez le [cache de fond](#).
2. Quittez le [mode maintenance](#).
3. Suivez la procédure décrite dans la section [après une intervention à l'intérieur de votre ordinateur](#).

Ensemble de repose-mains et de clavier

Retrait de l'assemblage du repose-poignets et du clavier

Prérequis

1. Suivez la procédure décrite dans la section [Avant d'intervenir à l'intérieur de votre ordinateur](#).
2. Retirez le [cache de fond](#).
3. Retirez la [batterie à 3 cellules](#) ou la [batterie à 4 cellules](#), selon le cas.
4. Retirez le [module de mémoire](#).
5. Retirez le [disque SSD M.2 2280](#) ou le [disque SSD M.2 2230](#) du logement M.2 n° 1.
6. Retirez le [disque SSD M.2 2230](#) du logement M.2 n° 2, le cas échéant.
7. Retirez la [carte sans fil](#).
8. Retirez le [ventilateur](#).
9. Retirez la [pile bouton](#).
10. Retirez la [carte d'E/S](#).
11. Retirez la [carte système](#).
 **REMARQUE :** La carte système peut être retirée en même temps que le dissipateur de chaleur.
12. Retirez le [bouton d'alimentation avec lecteur d'empreintes digitales \(en option\)](#).
13. Retirez le [port de l'adaptateur secteur](#).
14. Retirez les [haut-parleurs](#).
15. Retirez le [pavé tactile](#).
16. Retirez l'[assemblage d'écran](#).

À propos de cette tâche

Après avoir effectué les étapes préliminaires, il reste l'assemblage du repose-poignets et du clavier.

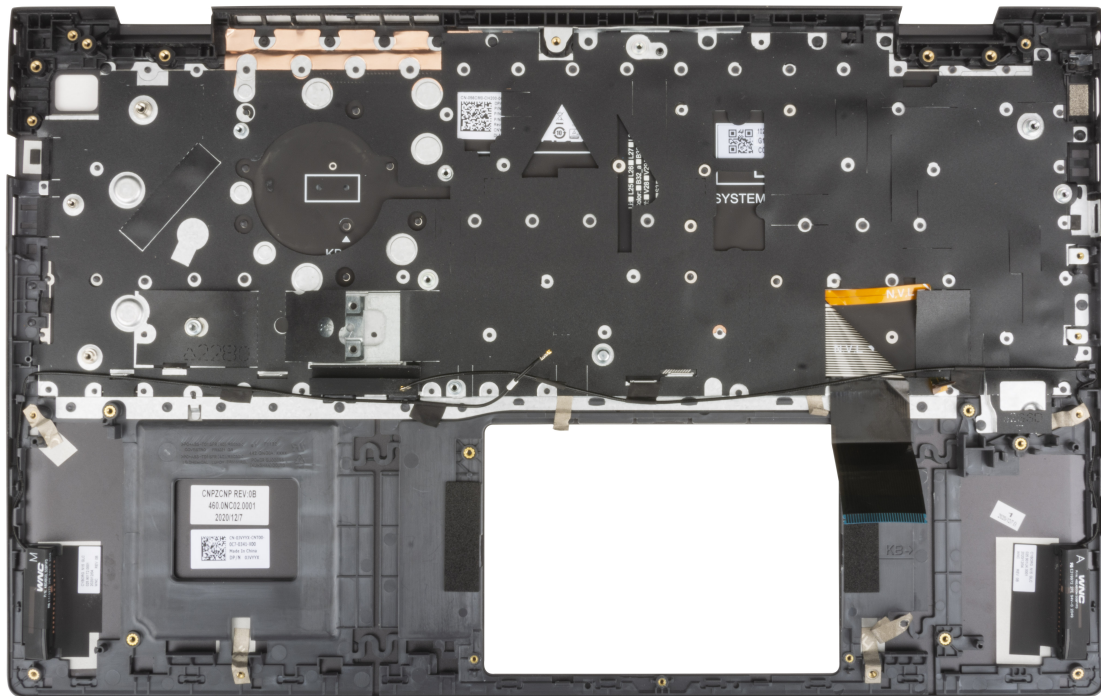

Installation de l'assemblage du repose-poignets et du clavier

Prérequis

Si vous remplacez un composant, retirez le composant existant avant d'exécuter la procédure d'installation.

À propos de cette tâche

Placez l'assemblage du repose-poignets et du clavier sur une surface plane.

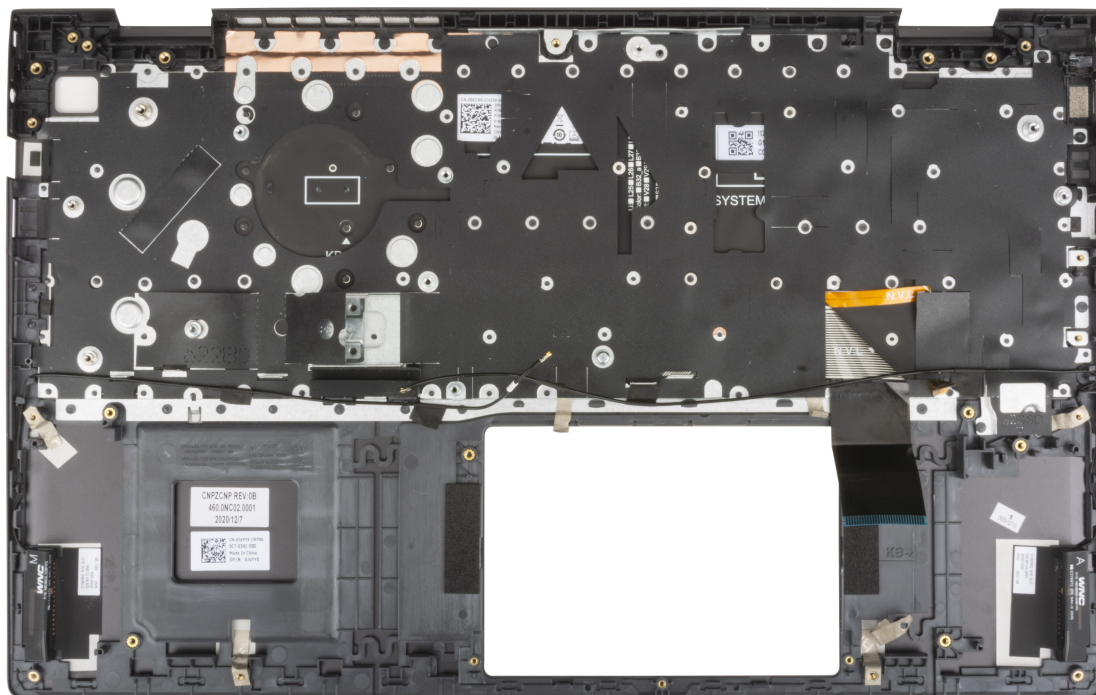

Étapes suivantes

1. Installez l'assemblage d'écran.
2. Installez le pavé tactile.
3. Installez les haut-parleurs.
4. Installez le port de l'adaptateur secteur.
5. Installez le bouton d'alimentation avec lecteur d'empreintes digitales (en option).
6. Installez la carte système.
i **REMARQUE :** La carte système peut être installée en même temps que le dissipateur de chaleur.
7. Installez la carte d'E/S.
8. Installez le ventilateur.
9. Installez la pile bouton.
10. Installez la carte sans fil.
11. Installez le disque SSD M.2 2280 ou le disque SSD M.2 2230 dans le logement M.2 n° 1, selon le cas.
12. Installez le disque SSD M.2 2230 dans le logement M.2 n° 2, le cas échéant.
13. Installez le module de mémoire.
14. Installez la batterie à 3 cellules ou la batterie à 4 cellules, selon le cas.
15. Installez le cache de fond.
16. Suivez la procédure décrite dans la section [après une intervention à l'intérieur de votre ordinateur](#).

Pilotes et téléchargements

Pour dépanner, télécharger ou installer des pilotes, il est recommandé de lire l'article de la base de connaissances Dell [000123347](#) intitulé « Forum aux questions Pilotes et téléchargements ».

Configuration du système

PRÉCAUTION : Sauf si vous êtes un utilisateur expert, ne modifiez pas les paramètres du programme de configuration du BIOS. Certaines modifications peuvent empêcher l'ordinateur de fonctionner correctement.

REMARQUE : Selon votre ordinateur et les appareils installés, les éléments répertoriés dans la présente section n'apparaîtront pas forcément.

REMARQUE : Avant d'utiliser le programme de configuration du BIOS, notez les informations qui y sont affichées afin de pouvoir vous y reporter ultérieurement.

Utilisez le programme de configuration du BIOS pour les fins suivantes :

- Obtenir des informations sur le matériel installé sur votre ordinateur, par exemple la quantité de RAM et la taille du disque dur.
- Modifier les informations de configuration du système.
- Définir ou modifier une option sélectionnable par l'utilisateur, par exemple le mot de passe utilisateur, le type de disque dur installé, l'activation ou la désactivation de périphériques de base.

Accès au programme de configuration BIOS

À propos de cette tâche

Allumez ou redémarrez votre ordinateur, puis appuyez immédiatement sur la touche F2.

Touches de navigation

REMARQUE : Pour la plupart des options de Configuration du système, les modifications que vous apportez sont enregistrées mais ne sont appliquées qu'au redémarrage de l'ordinateur.

Tableau 3. Touches de navigation

Touches	Navigation
Flèche du haut	Permet de revenir au champ précédent.
Flèche du bas	Permet de passer au champ suivant.
Entrée	Sélectionne une valeur dans le champ en surbrillance (si applicable) ou permet de suivre le lien affiché dans le champ.
Barre d'espace	Permet d'étendre ou de réduire la liste déroulante, le cas échéant.
Onglet	Passe au champ suivant. REMARQUE : Seulement pour le navigateur graphique standard.
Échap	Permet de revenir à la page précédente jusqu'à ce que l'écran principal s'affiche. Si vous appuyez sur « Échap » dans l'écran principal, un message vous invitant à enregistrer les modifications non enregistrées et à redémarrer le système s'affiche alors.

Séquence de démarrage

La séquence de démarrage permet d'ignorer l'ordre des périphériques de démarrage défini par la configuration du système et de démarrer directement depuis un périphérique donné (lecteur optique ou disque dur, par exemple). Pendant l'auto test de démarrage (POST), lorsque le logo Dell s'affiche, vous pouvez :

- Accéder à la configuration du système en appuyant sur la touche F2
- Afficher le menu de démarrage à affichage unique en appuyant sur la touche F12

Ce menu contient les périphériques à partir desquels vous pouvez démarrer, y compris l'option de diagnostic. Les options du menu de démarrage sont les suivantes :

- Disque amovible (si disponible)
- Unité STXXXX (si disponible)
i **REMARQUE** : XXX correspond au numéro de disque SATA.
- Lecteur optique (si disponible)
- Disque dur SATA (si disponible)
- Diagnostics

L'écran de séquence de démarrage affiche également l'option d'accès à l'écran Configuration du système.

Menu d'amorçage ponctuel

Pour entrer dans le **Menu d'amorçage ponctuel**, allumez votre ordinateur, puis appuyez immédiatement sur la touche F12.

i **REMARQUE** : Il est recommandé d'éteindre l'ordinateur s'il est sous tension.

Ce menu contient les périphériques à partir desquels vous pouvez démarrer, y compris l'option de diagnostic. Les options du menu de démarrage sont les suivantes :

- Disque amovible (si disponible)
- Unité STXXXX (si disponible)
i **REMARQUE** : XXX correspond au numéro de disque SATA.
- Lecteur optique (si disponible)
- Disque dur SATA (si disponible)
- Diagnostics

L'écran de séquence de démarrage affiche également l'option d'accès à l'écran Configuration du système.

Options de configuration du système

i **REMARQUE** : Selon votre ordinateur et les périphériques installés, les éléments répertoriés dans la présente section n'apparaîtront pas forcément tels quels dans votre configuration.

Tableau 4. Options de configuration du système : menu Présentation

Présentation générale	
Version du BIOS	Affiche le numéro de version du BIOS.
Numéro de série	Affiche l'étiquette de service de l'ordinateur.
Numéro d'inventaire	Affiche le numéro d'inventaire de l'ordinateur.
Date de fabrication	Affiche la date de fabrication de l'ordinateur.
Date de propriété	Affiche la date de propriété de l'ordinateur.
Code de service express	Affiche le code de service express de l'ordinateur.
Étiquette de propriété	Affiche l'étiquette de propriété de l'ordinateur.
Mise à jour de firmware signée	Indique si la mise à jour de firmware signée est activée. Par défaut : Enabled (Activé)

Tableau 4. Options de configuration du système : menu Présentation (suite)

Présentation générale	
Batterie	Affiche les informations sur l'état de la batterie.
Principal	Affiche la batterie principale.
Niveau de la batterie	Affiche le niveau de la batterie.
État de la batterie	Affiche l'état de la batterie.
Intégrité	Affiche l'intégrité de la batterie.
Adaptateur secteur	Indique si l'adaptateur secteur est connecté. Affiche le type de l'adaptateur secteur, le cas échéant.
PROCESSEUR	
Type de processeur	Affiche le type du processeur.
Vitesse d'horloge maximale	Affiche la vitesse d'horloge maximale du processeur.
Vitesse d'horloge minimale	Affiche la vitesse d'horloge minimale du processeur.
Vitesse d'horloge actuelle	Affiche la vitesse d'horloge actuelle du processeur.
Nombre de cœurs	Affiche le nombre de cœurs du processeur.
ID du processeur	Affiche le code d'identification du processeur.
Mémoire cache L2 du processeur	Affiche la taille du cache L2 du processeur.
Mémoire cache de niveau 3 du processeur	Affiche la taille du cache L3 du processeur.
Version du microcode	Affiche la version du microcode.
Compatible Intel Hyper-Threading	Indique si le processeur est compatible avec la technologie Hyper-Threading (HT).
Technologie 64 bits	Indique si la technologie 64 bits est utilisée.
MÉMOIRE	
Mémoire installée	Affiche la quantité totale de mémoire installée.
Mémoire disponible	Affiche la quantité totale de mémoire disponible.
Vitesse de la mémoire	Affiche la vitesse de la mémoire.
Mode canal de la mémoire	Affiche le mode monocanal ou bicanal.
Technologie de mémoire	Affiche la technologie utilisée pour la mémoire.
Taille de la mémoire DIMM A	Affiche la configuration de la mémoire de DIMM A.
Taille de la mémoire DIMM B	Affiche la configuration de la mémoire de DIMM B.
PÉRIPHÉRIQUES	
Type de panneau	Affiche le type de Panneau de l'ordinateur.
Contrôleur vidéo	Affiche les informations de la carte graphique intégrée de l'ordinateur.
Mémoire vidéo	Affiche les informations de mémoire vidéo de l'ordinateur.
Appareil Wi-Fi	Affiche le périphérique Wi-Fi installé sur l'ordinateur.
Résolution native	Affiche la résolution native de l'ordinateur.
Version du BIOS vidéo	Affiche la version du BIOS vidéo de l'ordinateur.
Contrôleur audio	Affiche les informations sur le contrôleur audio de l'ordinateur.
Appareil Bluetooth	Indique si un appareil Bluetooth est installé sur l'ordinateur.
Adresse MAC LOM	Affiche l'adresse MAC du LAN de la carte mère (LOM)

Tableau 5. Options de configuration du système : menu Configuration du démarrage

Configuration du démarrage	
Séquence de démarrage	
Mode de démarrage : UEFI uniquement	Affiche le mode de démarrage de cet ordinateur.
Séquence de démarrage	Spécifie l'ordre selon lequel le BIOS recherche dans la liste d'appareils pour trouver un système d'exploitation à démarrer. Par défaut : CARTE NIC INTÉGRÉE (IPV4) Par défaut : CARTE NIC INTÉGRÉE (IPV6) Par défaut : disque dur UEFI
Secure Boot	
Activer Secure Boot	Active Secure Boot à l'aide du logiciel de démarrage validé uniquement. Par défaut : Désactivé
Mode Secure Boot	Modifie le comportement de Secure Boot pour permettre une évaluation ou application des signatures des pilotes UEFI. Le Mode déployé devrait être sélectionné pour le fonctionnement normal de Secure Boot. Par défaut : mode déployé
Gestion des clés experte	
Activer le mode personnalisé	Permet de modifier les clés de sécurité PK, KEK, db et dbx des bases de données. Par défaut : Désactivé  REMARQUE : Si le mode Personnalisé n'est pas activé, les modifications apportées par rapport aux clés ne sont pas enregistrées.
Gestion des clés en mode personnalisé	Permet de sélectionner une base de données de clés. <ul style="list-style-type: none"> • Enregistrer sous un fichier : enregistre la clé dans un fichier utilisateur sélectionné. • Remplacer à partir d'un fichier : remplace la clé actuelle par une clé obtenue à partir du fichier utilisateur sélectionné. • Ajouter à partir d'un fichier : ajoute une clé à la base de données actuelle à partir du fichier utilisateur sélectionné. • Supprimer : supprime la clé sélectionnée. • Réinitialiser toutes les clés : rétablit les valeurs par défaut des quatre clés. Par défaut : Base de données des clé de sécurité PK Par défaut : Enregistrer sous un fichier

Tableau 6. Options de configuration du système : menu Périphériques intégrés

Périphériques intégrés	
Date/Heure	
Date	Indique la date de l'ordinateur au format MM/JJ/AAAA. Les changements de date prennent effet immédiatement.
Temps	Indique l'heure de l'ordinateur au format HH/MM/SS sur 24 heures. Vous pouvez basculer entre 12 heures et 24 heures. Les changements d'heure prennent effet immédiatement.
Caméra	
Activer la webcam	Permet d'activer ou de désactiver la webcam. Par défaut : Activer la webcam
Audio	
Activer le microphone	Active ou désactive tout contrôleur audio intégré. Par défaut : Activé

Tableau 6. Options de configuration du système : menu Périphériques intégrés (suite)

Périphériques intégrés	
Activer le haut-parleur interne	Par défaut : Activer le microphone Active ou désactive le haut-parleur interne. Par défaut : Activer le haut-parleur interne
Configuration USB	Active ou désactive l'amorçage à partir de périphériques de stockage de masse USB (disque dur externe, lecteur optique et lecteur USB). Par défaut : Activer la prise en charge du démarrage USB

Tableau 7. Options de configuration du système : menu Stockage

Stockage	
Opération SATA/NVMe	
Opération SATA/NVMe	Configure le mode d'exploitation du contrôleur d'appareil de stockage intégré. Par défaut : RAID activé. L'appareil de stockage est configuré pour prendre en charge les fonctions RAID. Lorsque cette option est activée, tous les appareils NVMe et SATA sont mappés sous VMD Controller. Le pilote Windows RST (Intel Rapid Restore Technology) ou le pilote Linux kernel VMD doit être chargé afin de démarrer le système d'exploitation.
Interface de stockage	
Activation des ports	Active ou désactive les disques intégrés. Par défaut : Activé
Informations sur les disques	Affiche les informations des divers disques intégrés.

Tableau 8. Options de configuration du système : menu Affichage

Écran	
Luminosité de l'affichage	
Luminosité lors du fonctionnement sur batterie	Définit la luminosité de l'écran lorsque l'ordinateur fonctionne sur batterie. Par défaut : 50
Luminosité lors de l'alimentation secteur	Définit la luminosité de l'écran lorsque l'ordinateur fonctionne sur l'alimentation secteur. Par défaut : 100

Tableau 9. Options de configuration du système : menu Connexion

Connexion	
Activer les appareils sans fil	
WLAN	Active ou désactive l'appareil WLAN interne. Par défaut : WLAN
Bluetooth®	Active ou désactive le périphérique Bluetooth interne. Par défaut : Bluetooth
Activer la pile réseau UEFI	Active ou désactive la pile réseau UEFI. Par défaut : Fonction sélective activée
Fonctionnalité de démarrage HTTP(s)	
Démarrage HTTP(s)	Active ou désactive le démarrage HTTP(s). Par défaut : Activé

Tableau 9. Options de configuration du système : menu Connexion (suite)

Connexion	
Télécharger	Permet le téléchargement du certificat de l'autorité de certification requis pour la connexion au serveur de démarrage HTTPs.
Suppression	Permet la suppression d'un certificat de l'autorité de certification.

Tableau 10. Options de configuration du système : menu Alimentation

Alimentation	
Configuration de la batterie	Configure les paramètres de base de la batterie. Par défaut : Adaptatif
Configuration avancée	
Activer la configuration avancée du niveau de charge de la batterie	Active ou désactive les paramètres de configuration avancés de la batterie pour optimiser l'intégrité de la batterie. Par défaut : Désactivé
	Début de journée : Configure le début de journée du lundi au dimanche. Par défaut : 8 h 00
	Période de travail : Configure le nombre d'heures de travail du lundi au dimanche. Par défaut : 10 h 00
Gestion thermique	Configure les paramètres pour la gestion du ventilateur et du dissipateur de chaleur du processeur. Par défaut : Optimisé
Prise en charge de l'éveil par USB	
Éveil système lors de la connexion à une station d'accueil Dell USB-C	Active ou désactive la sortie de veille, de veille prolongée ou de mise hors tension d'un ordinateur lors de la connexion d'une station d'accueil Dell USB-C. Par défaut : Activé
Bloquer la mise en veille	Active ou bloque le mode de mise en veille (S3) dans le système d'exploitation. Par défaut : Désactivé
Interrupteur du capot	
Activer l'interrupteur du capot	Permet d'activer ou de désactiver l'interrupteur du capot. Par défaut : Activé
Sous tension Capot ouvert	Active ou désactive la mise sous tension de l'ordinateur lorsqu'il est éteint, à l'ouverture du capot. Par défaut : Activé
Technologie Intel Speed Shift	Active ou désactive la prise en charge de la technologie Intel Speed Shift. Par défaut : Activé

Tableau 11. Options de configuration du système : menu Sécurité

Sécurité	
Intel® Platform Trust Security	
Intel® Platform Trust Security activée	Indiquez si Intel® Platform Trust Security est visible par le système d'exploitation. Par défaut : Activé

Tableau 11. Options de configuration du système : menu Sécurité (suite)



Sécurité	
Dérivation PPI pour les commandes d'effacement	<p>Par défaut : Désactivé</p> <p>Pour plus de sécurité, Dell Technologies recommande de maintenir l'option Dérivation PPI pour commandes d'effacement désactivée.</p>
Effacer	<p>Lorsque cette option est activée, l'option Effacer efface les informations stockées dans le module TPM après avoir quitté le BIOS de l'ordinateur. Cette option revient à l'état désactivé lorsque l'ordinateur redémarre.</p> <p>Par défaut : Désactivé</p> <p>Dell Technologies recommande d'activer l'option Effacer uniquement lorsque les données TPM doivent être effacées.</p>
Réduction des risques de sécurité SMM	<p>Active ou désactive les protections de réduction des risques de sécurité SMM UEFI supplémentaires. Cette option utilise le tableau WSMT (Windows SMM Security Mitigations Table) pour confirmer au système d'exploitation que les pratiques d'excellence de sécurité ont été mises en œuvre par le firmware UEFI.</p> <p>Par défaut : Désactivé</p> <p>Pour plus de sécurité, Dell Technologies recommande de maintenir l'option Réduction des risques de sécurité SMM activée, sauf si vous disposez d'une application spécifique qui n'est pas compatible.</p> <p> REMARQUE : Cette fonction peut entraîner une perte de fonctionnalité ou des problèmes de compatibilité avec certains outils hérités et applications.</p>
Suppression des données au prochain démarrage	
Commencer la suppression des données	<p>Le nettoyage des données est une opération de nettoyage sécurisée qui supprime les informations d'un appareil de stockage.</p> <p> PRÉCAUTION : L'opération de nettoyage sécurisé des données supprime les informations de façon à ce qu'elles ne puissent pas être reconstruites.</p> <p>Les commandes telles que la suppression et le format dans le système d'exploitation peuvent empêcher l'affichage des fichiers dans le système de fichiers. Toutefois, ils peuvent être reconstruits par des moyens d'analyse approfondie, car ils sont toujours représentés sur le support physique. L'effacement des données empêche cette reconstruction et n'est pas récupérable.</p> <p>Lorsque cette option est activée, l'option de nettoyage des données vous invite à effacer tous les appareils de stockage connectés à l'ordinateur lors du prochain démarrage.</p> <p>Par défaut : Désactivé</p>
Absolute®	<p>Le logiciel Absolute fournit diverses solutions de cybersécurité, certaines nécessitant des logiciels préchargés sur les ordinateurs Dell et intégrés dans le BIOS. Pour utiliser ces fonctionnalités, vous devez activer le paramètre Absolute du BIOS et contacter Absolute pour la configuration et l'activation.</p> <p>Par défaut : Activer Absolute</p> <p>Pour plus de sécurité, Dell Technologies recommande de maintenir l'option Absolute activée.</p> <p> REMARQUE : Lorsque les fonctionnalités Absolute sont activées, l'intégration Absolute ne peut pas être désactivée à partir de l'écran de configuration du BIOS.</p>
Sécurité du chemin de démarrage UEFI	<p>Cette option détermine si l'ordinateur doit inviter ou non l'utilisateur à saisir le mot de passe administrateur (si défini) lors du lancement sur un périphérique d'un chemin de démarrage UEFI à partir du menu de démarrage F12.</p> <p>Par défaut : Toujours, à l'exception du disque dur interne</p>

Tableau 12. Options de configuration du système : menu Mots de passe

Mots de passe	
Mot de passe administrateur	Permet de définir, modifier ou supprimer le mot de passe d'administrateur (admin). Le mot de passe admin active plusieurs fonctions de sécurité.
Mot de passe système	Permet de définir, de modifier ou de supprimer le mot de passe système.
Mot de passe du disque dur interne 1	Permet de définir, modifier ou supprimer le mot de passe du disque dur interne 1.

Tableau 13. Options de configuration du système : menu Restauration de mise à jour

Restauration de mise à jour	
SupportAssist OS Recovery	Cette option permet d'activer ou de désactiver le flux de démarrage pour l'outil SupportAssist OS Recovery dans le cas de certaines erreurs système. Par défaut : Activé
BIOSConnect	Permet d'activer ou de désactiver la restauration du système d'exploitation du service Cloud si le système d'exploitation principal ne parvient pas à démarrer avec le nombre de défaillances égal ou supérieur à la valeur du seuil de restauration automatique du système d'exploitation Dell et que le service local ne parvient pas à démarrer ou n'est pas installé. Par défaut : Activé
Seuil de restauration automatique du système d'exploitation Dell	Permet de contrôler le flux d'amorçage automatique pour la console SupportAssist System Resolution, ainsi que pour l'outil de récupération du système d'exploitation Dell. Par défaut : 2

Tableau 14. Options de configuration du système : menu Gestion des systèmes

Gestion des systèmes	
Numéro de série	Affiche l'étiquette de service de l'ordinateur.
Numéro d'inventaire	Crée un numéro d'inventaire pour le système qui peut être utilisé par un administrateur informatique pour identifier de manière unique un système spécifique. Une fois défini dans le BIOS, le numéro d'inventaire ne peut pas être modifié.
Comportement sur secteur	
Éveil sur secteur	Permet à l'ordinateur de se mettre brièvement sous tension lorsque l'alimentation secteur est connectée. Par défaut : Désactivé
Heure du démarrage automatique	Permet de mettre automatiquement l'ordinateur sous tension à des jours ou des heures définis. Par défaut : Disabled (Désactivé)

Tableau 15. Options de configuration du système : menu Clavier

Clavier	
Activer le verrouillage numérique	Permet d'activer ou de désactiver la fonction de verrouillage du pavé numérique lors du démarrage du système. Par défaut : Activé
Options de verrouillage des touches de fonction	Permet de modifier les paramètres des touches de fonction. Par défaut : Activé
Mode de verrouillage	Par défaut : Mode de verrouillage secondaire
Luminosité du clavier	Permet de sélectionner les paramètres d'éclairage du clavier.

Tableau 15. Options de configuration du système : menu Clavier (suite)

Clavier	
	Par défaut : Lumineux
Délai d'expiration du rétroéclairage du clavier en secteur	Permet de sélectionner la valeur du délai d'expiration du rétroéclairage du clavier lorsqu'un adaptateur secteur est branché sur l'ordinateur. Par défaut : 1 minute
Délai d'expiration du rétroéclairage du clavier sur batterie	Permet de sélectionner la valeur du délai d'expiration du rétroéclairage du clavier lorsque l'ordinateur fonctionne sur batterie. Par défaut : 1 minute

Tableau 16. Options de configuration du système : menu Comportement préalable au démarrage

Comportement préalable au démarrage	
Avertissements sur les adaptateurs	
Activer les avertissements de l'adaptateur	Permet d'activer ou de désactiver l'affichage des messages d'avertissement de l'ordinateur lorsque des adaptateurs avec une capacité de puissance trop faible sont détectés. Par défaut : Activé
Avertissements et erreurs	Permet de sélectionner une action en cas d'avertissement ou d'erreur lors de l'amorçage. Par défaut : Demander en cas d'avertissements et d'erreurs Arrête, envoi une invite et attend l'intervention de l'utilisateur en cas d'avertissements ou si des erreurs sont détectées.
	 REMARQUE : En cas d'erreur estimée critique pour le fonctionnement du matériel de l'ordinateur, celui-ci est toujours arrêté.

Tableau 17. Options de configuration du système : menu Prise en charge de la virtualisation

Prise en charge de la virtualisation	
Technologie de virtualisation Intel®	
Activer la technologie de virtualisation Intel	Active ou de désactive la technologie de virtualisation Intel (Virtualization technology). Par défaut : Activé
Virtualisation pour les E/S directes	
Activer la technologie de virtualisation Intel pour les E/S directes	Active ou désactive la technologie de virtualisation Intel (Virtualization Technology) pour les E/S directes. Par défaut : Activé

Tableau 18. Options de configuration du système : menu Performances

Performances	
Prise en charge multicœur	
Cœurs actifs	Permet de modifier le nombre de cœurs de processeur disponibles pour le système d'exploitation. Par défaut : Tous les cœurs
Intel SpeedStep	
Activer la technologie Intel® SpeedStep	Active ou désactive la technologie Intel® Speedstep. Par défaut : Activé
Contrôle des états C	

Tableau 18. Options de configuration du système : menu Performances (suite)

Performances	
Activer le contrôle des états C	Active ou désactive les états C. Par défaut : Activé
Technologie Intel® Turbo Boost	
Activer la technologie Turbo Boost	Active ou désactive le mode Turbo Boost du processeur. Par défaut : Activé
Technologie Intel® Hyper-Threading	
Activer la technologie Intel® Hyper-Threading	Active ou désactive la technologie Intel® Hyper-Threading. Par défaut : Activé

Tableau 19. Options de configuration du système : menu Journaux système

Journaux système	
Journal des événements du BIOS	
Effacer le contenu du journal des événements BIOS	Sélectionnez l'option permettant de conserver ou d'effacer les événements liés au BIOS. Par défaut : Conserver
Journal des événements thermiques	
Effacer le contenu du journal des événements thermiques	Sélectionnez l'option permettant de conserver ou d'effacer les événements thermiques. Par défaut : Conserver
Journal des événements d'alimentation	
Effacer le contenu du journal des événements d'alimentation	Sélectionnez l'option permettant de conserver ou d'effacer les événements liés à l'alimentation. Par défaut : Conserver

Mot de passe système et de configuration

Tableau 20. Mot de passe système et de configuration

Type de mot de passe	Description
Mot de passe système	Mot de passe que vous devez saisir pour ouvrir une session sur le système.
Mot de passe de configuration	Mot de passe que vous devez saisir pour accéder aux paramètres du BIOS de l'ordinateur et les changer.

Vous pouvez définir un mot de passe système et un mot de passe de configuration pour protéger l'ordinateur.

 **PRÉCAUTION** : Les fonctionnalités de mot de passe fournissent un niveau de sécurité de base pour les données de l'ordinateur.

 **PRÉCAUTION** : N'importe quel utilisateur peut accéder aux données de l'ordinateur s'il n'est pas verrouillé et s'il est laissé sans surveillance.

 **REMARQUE** : La fonctionnalité de mot de passe système et de configuration est désactivée.

Attribution d'un mot de passe système ou de configuration

Prérequis

Vous pouvez attribuer un nouveau **Mot de passe système ou admin** uniquement lorsque le statut est en **Non défini**.

À propos de cette tâche

Pour entrer dans la configuration du système, appuyez sur F12 immédiatement après la mise sous tension ou un redémarrage.

Étapes

1. Dans l'écran **BIOS du système** ou **Configuration du système**, sélectionnez **Sécurité** et appuyez sur Entrée. L'écran **Sécurité** s'affiche.
2. Sélectionnez **Mot de passe système/admin** et créez un mot de passe dans le champ **Entrer le nouveau mot de passe**.
Suivez les instructions pour définir le mot de passe système :
 - Un mot de passe peut contenir jusqu'à 32 caractères.
 - Au moins un caractère spécial : ! " # \$ % & ' () * + , - . / : ; < = > ? @ [\] ^ _ ` { | }
 - Chiffres de 0 à 9.
 - Lettres majuscules de A à Z.
 - Lettres minuscules de a à z.
3. Saisissez le mot de passe système que vous avez saisi précédemment dans le champ **Confirmer le nouveau mot de passe** et cliquez sur **OK**.
4. Appuyez sur Échap et enregistrez les modifications lorsque vous y êtes invité.
5. Appuyez sur Y pour les enregistrer.
L'ordinateur redémarre.

Suppression ou modification d'un mot de passe système ou de configuration existant

Prérequis

Vérifiez que l'**état du mot de passe** est déverrouillé (dans la configuration du système) avant de supprimer ou modifier le mot de passe du système et/ou le mot de passe de configuration existant. Vous ne pouvez pas supprimer ou modifier un mot de passe système ou configuration existant si l'**état du mot de passe** est verrouillé.

À propos de cette tâche

Pour entrer dans la configuration du système, appuyez sur F12 immédiatement après la mise sous tension ou un redémarrage.

Étapes

1. Dans l'écran **BIOS du système** ou **Configuration du système**, sélectionnez **Sécurité du système** et appuyez sur Entrée. L'écran **Sécurité du système** s'affiche.
2. Dans l'écran **Sécurité du système**, vérifiez que l'**État du mot de passe** est **Déverrouillé**.
3. Sélectionnez **Mot de passe du système**, mettez à jour ou supprimez le mot de passe du système existant et appuyez sur Entrée ou la touche Tab.
4. Sélectionnez **Mot de passe de configuration**, mettez à jour ou supprimez le mot de passe de configuration existant et appuyez sur Entrée ou la touche Tab.



REMARQUE : Si vous modifiez le mot de passe du système et/ou de configuration, un message vous invite à ressaisir le nouveau mot de passe. Si vous supprimez le mot de passe système et/ou de configuration, confirmez la suppression quand vous y êtes invité.

5. Appuyez sur Échap. Un message vous invitera à enregistrer les modifications.
6. Appuyez sur Y pour les enregistrer et quitter la configuration du système.
L'ordinateur redémarre.

Effacement des paramètres CMOS

À propos de cette tâche

 **PRÉCAUTION** : Effacer les paramètres CMOS réinitialise les paramètres du BIOS de votre ordinateur.

Étapes

1. Retirez le [cache de fond](#).
2. Déconnectez de la carte système le câble de la batterie.
3. Retirez la [pile bouton](#).
4. Patientez une minute.
5. Remettez en place la [pile bouton](#).
6. Connectez le câble de la batterie à la carte système.
7. Remettez en place le [cache de fond](#).

Effacement des mots de passe système et de configuration du BIOS

À propos de cette tâche

Pour effacer les mots de passe du système ou du BIOS, contactez le support technique Dell comme indiqué sur le site www.dell.com/contactdell.

 **REMARQUE** : Pour en savoir plus sur la réinitialisation des mots de passe Windows ou d'application, consultez la documentation fournie avec votre système Windows ou votre application.

Mise à jour du BIOS

Mise à jour du BIOS dans Windows

Étapes

1. Rendez-vous sur www.dell.com/support.
2. Cliquez sur **Support produits**. Dans le champ **Rechercher dans le support**, saisissez le numéro de série de votre ordinateur et cliquez sur **Rechercher**.
 **REMARQUE** : Si vous ne connaissez pas le numéro de série, utilisez la fonctionnalité de SupportAssist pour identifier automatiquement votre ordinateur. Vous pouvez également utiliser l'ID de produit ou rechercher manuellement le modèle de votre ordinateur.
3. Cliquez sur **Pilotes et téléchargements**. Développez **Rechercher des pilotes**.
4. Sélectionnez le système d'exploitation installé sur votre ordinateur.
5. Dans la liste déroulante **Catégorie**, sélectionnez **BIOS**.
6. Sélectionnez la version BIOS la plus récente et cliquez sur **Télécharger** pour télécharger le fichier BIOS de votre ordinateur.
7. Une fois le téléchargement terminé, accédez au dossier dans lequel vous avez enregistré le fichier de mise à jour du BIOS.
8. Double-cliquez sur l'icône du fichier de mise à jour du BIOS et laissez-vous guider par les instructions affichées à l'écran.
Pour plus d'informations, voir l'article [000124211](https://www.dell.com/support/000124211) de la base de connaissances, à l'adresse www.dell.com/support.

Mise à jour du BIOS à l'aide d'une clé USB dans Windows

Étapes

1. Suivez la procédure de l'étape 1 à l'étape 6 de la section « [Mise à jour du BIOS dans Windows](#) » pour télécharger la dernière version du fichier d'installation du BIOS.

2. Créez une clé USB de démarrage. Pour plus d'informations, voir l'article [000145519](#) de la base de connaissances, à l'adresse www.dell.com/support.
3. Copiez le fichier d'installation du BIOS sur la clé USB de démarrage.
4. Connectez la clé USB de démarrage à l'ordinateur qui nécessite une mise à jour du BIOS.
5. Redémarrez l'ordinateur et appuyez sur la **touche F12**.
6. Sélectionnez la clé USB à partir du menu **Démarrage unique**.
7. Saisissez le nom du fichier d'installation du BIOS, puis appuyez sur **Entrée**. L'**utilitaire de mise à jour du BIOS** s'affiche.
8. Suivez les instructions qui s'affichent à l'écran pour terminer la mise à jour du BIOS.

Mise à jour du BIOS dans Linux et Ubuntu

Pour mettre à jour le BIOS du système sur un ordinateur équipé de Linux ou Ubuntu, consultez l'article de la base de connaissances [000131486](#) sur www.dell.com/support.

Mise à jour du BIOS depuis le menu de démarrage ponctuel F12.

Mise à jour du BIOS de votre ordinateur avec le fichier update.exe du BIOS copié sur une clé USB FAT32 et démarrage à partir du menu de démarrage ponctuel F12.

À propos de cette tâche

Mise à jour du BIOS

Vous pouvez exécuter le fichier de mise à jour du BIOS à partir de Windows avec une clé USB amorçable ou depuis le menu de démarrage ponctuel F12 de l'ordinateur.

La plupart des ordinateurs Dell construits après 2012 disposent de cette fonctionnalité ; vous pouvez le confirmer en démarrant votre ordinateur depuis le menu d'amorçage F12 et en vérifiant si l'option MISE À JOUR FLASH DU BIOS fait partie des options d'amorçage de votre ordinateur. Si l'option est répertoriée, alors le BIOS prend en charge cette option de mise à jour.

 **REMARQUE** : Seuls les ordinateurs disposant de l'option Mise à jour flash du BIOS dans le menu de démarrage ponctuel F12 peuvent utiliser cette fonction.

Mise à jour à partir du menu de démarrage ponctuel

Pour mettre à jour le BIOS à partir du menu de démarrage ponctuel F12, vous devez disposer des éléments suivants :

- Une clé USB utilisant le système de fichiers FAT32 (il est inutile que la clé soit de démarrage).
- Le fichier exécutable du BIOS que vous avez téléchargé à partir du site Web de support Dell et copié à la racine de la clé USB.
- Un adaptateur secteur branché sur l'ordinateur.
- Une batterie d'ordinateur fonctionnelle pour flasher le BIOS

Effectuez les étapes suivantes pour exécuter la mise à jour du BIOS à partir du menu F12 :

 **PRÉCAUTION** : Ne mettez pas l'ordinateur hors tension pendant la procédure de mise à jour du BIOS. L'ordinateur ne démarre pas si vous le mettez hors tension.

Étapes

1. Lorsque l'ordinateur est hors tension, insérez la clé USB sur laquelle vous avez copié le fichier de flashage dans un port USB de l'ordinateur.
2. Mettez l'ordinateur sous tension et appuyez sur la touche F12 pour accéder au menu d'amorçage, sélectionnez l'option Mise à jour du BIOS à l'aide de la souris ou des touches fléchées, puis appuyez sur Enter. L'écran de mise à jour du BIOS s'affiche.
3. Cliquez sur **Flasher à partir d'un fichier**.
4. Sélectionnez l'appareil USB externe.
5. Sélectionnez le fichier et double-cliquez sur le fichier cible du flashage, puis cliquez sur **Envoyer**.
6. Cliquez sur **Mise à jour du BIOS**. L'ordinateur redémarre pour flasher le BIOS.
7. L'ordinateur redémarrera une fois la mise à jour du BIOS terminée.

Dépannage

Manipulation des batteries lithium-ion gonflées

Comme la plupart des ordinateurs portables, les ordinateurs portables Dell utilisent des batteries lithium-ion. La batterie lithium-ion-polymère est un type de batterie lithium-ion. Les batteries lithium-ion polymères ont gagné en popularité ces dernières années et elles sont devenues chose courante dans l'industrie électronique en raison de la préférence des clients pour un format plat (en particulier avec les nouveaux ordinateurs portables ultra-fins) et une batterie longue durée. La technologie de la batterie lithium-ion-polymère va de pair avec la possibilité que les cellules de la batterie gonflent.

Une batterie gonflée peut avoir un impact sur les performances de l'ordinateur portable. Afin de prévenir d'éventuels dommages au boîtier ou aux composants internes du périphérique pouvant amener au dysfonctionnement de l'appareil, cessez d'utiliser l'ordinateur portable et déchargez-le en débranchant l'adaptateur secteur et en laissant la batterie se vider.

Les batteries gonflées ne doivent pas être utilisées. Elles doivent être remplacées et mises au rebut de la manière qui convient. Nous vous recommandons de contacter le support produits de Dell pour découvrir les options de remplacement d'une batterie gonflée selon les modalités de la garantie applicable ou du contrat de service, y compris les options de remplacement par un technicien de service agréé par Dell.

Les consignes de manipulation et de remplacement des batteries lithium-ion sont les suivantes :

- Soyez prudent lors de la manipulation des batteries lithium-ion.
- Déchargez la batterie avant de la retirer du système. Pour décharger la batterie, débranchez l'adaptateur secteur du système et utilisez le système uniquement sur batterie. Lorsque le système ne s'allume plus quand vous appuyez sur le bouton d'alimentation, la batterie est complètement déchargée.
- La batterie ne doit pas être écrasée, abîmée, transpercée avec des objets étrangers ou laissée tomber.
- N'exposez pas la batterie à des températures élevées. Ne désassemblez pas les modules de batterie et les cellules.
- N'appuyez pas sur la batterie.
- Ne pliez pas la batterie.
- N'utilisez pas d'outil, quels qu'ils soient, pour faire levier sur la batterie.
- Si une batterie reste coincée dans un périphérique à la suite d'un gonflement, n'essayez pas de la libérer. En effet, perforer, plier ou écraser une batterie peut être dangereux.
- Ne tentez pas de remonter une pile endommagée ou gonflée dans un ordinateur portable.
- Les batteries gonflées couvertes par la garantie doivent être retournées à Dell dans un conteneur d'expédition approuvé (fourni par Dell). cela doit être conforme aux réglementations en matière de transport. Les batteries gonflées qui ne sont pas couvertes par la garantie doivent être mises au rebut dans un centre de recyclage approuvé. Contactez le support produit Dell à l'adresse <https://www.dell.com/support> afin d'obtenir de l'aide et des informations supplémentaires.
- L'utilisation d'une batterie d'une autre marque ou qui n'est pas compatible avec Dell peut accroître le risque d'incendie ou d'explosion. Remplacez la batterie uniquement par une batterie compatible achetée auprès de Dell, conçue pour fonctionner avec votre ordinateur Dell. N'utilisez pas de batterie provenant d'un autre ordinateur. Achetez toujours des batteries authentiques sur <https://www.dell.com> ou directement auprès de Dell.

Les batteries lithium-ion peuvent gonfler pour diverses raisons comme l'âge, le nombre de cycles de charge ou l'exposition à des températures élevées. Pour plus d'informations sur la façon d'améliorer les performances et la durée de vie de la batterie de votre ordinateur portable et d'éviter que le problème ne se reproduise, reportez-vous à [Batterie de votre ordinateur portable Dell - Questions fréquentes](#).

Identifiez le numéro de série ou le code de service express de votre ordinateur Dell

Votre ordinateur Dell dispose d'un numéro de série ou d'un code de service express comme identifiant unique. Pour afficher les ressources de support pertinentes pour votre ordinateur Dell, nous vous recommandons de saisir le numéro de série ou le code de service express sur www.dell.com/support.

Pour plus d'informations sur le numéro de série de votre ordinateur, reportez-vous à la section [Localiser le numéro de série de votre ordinateur portable Dell](#).

Options de support de sauvegarde et de récupération

Il est recommandé de créer un lecteur de récupération pour dépanner et résoudre les problèmes qui peuvent se produire avec Windows. Dell propose plusieurs options de restauration du système d'exploitation Windows sur votre PC Dell. Pour plus d'informations, voir la section [Options de restauration et supports de sauvegarde Dell pour Windows](#).

Voyants de diagnostic du système

Le voyant d'état de l'alimentation et de la batterie indique l'état de l'alimentation et de la batterie de l'ordinateur. Les états d'alimentation sont les suivants :

Blanc fixe : l'adaptateur secteur est branché et la batterie dispose de plus de 5 % de charge.

Orange : l'ordinateur fonctionne sur batterie et la batterie est dotée de moins de 5 % de charge.

Éteint :

- L'adaptateur secteur est branché et la batterie est complètement chargée.
- L'ordinateur fonctionne sur batterie et la batterie dispose de plus de 5 % de charge.
- L'ordinateur est en état de veille, de veille prolongée ou hors tension.

Le voyant d'état de l'alimentation et de la batterie peut également être orange clignotant ou blanc en fonction des codes sonores prédéfinis indiquant des défaillances diverses.

Par exemple, le voyant d'état de la batterie et de l'alimentation clignote en orange deux fois, suivi d'une pause, puis clignote en blanc trois fois, suivi d'une pause. Ce schéma « 2, 3 » continue jusqu'à la mise hors tension de l'ordinateur et indique qu'aucune mémoire ou RAM n'est détectée.

Le tableau suivant indique les différents codes des voyants d'état de la batterie et de l'alimentation ainsi que les problèmes associés à ces codes.

REMARQUE : Les codes des voyants de diagnostic et les solutions recommandées ci-dessous sont destinés aux techniciens de maintenance Dell pour résoudre les problèmes. N'effectuez que les opérations de dépannage et réparations autorisées ou formulées par l'équipe du support technique Dell. Les dommages causés par une personne non autorisée par Dell ne sont pas couverts par votre garantie.

Tableau 21. Codes des voyants de diagnostic

Codes des voyants de diagnostic (orange, blanc)	Description du problème
1,1	Échec de la détection du module TPM
1,2	Défaillance du périphérique Flash SPI irrécupérable
1,3	Court-circuit dans le câble de charnière déclenché par carte OCP1
1,4	Court-circuit dans le câble de charnière déclenché par carte OCP2
1,5	Contrôleur intégré (EC) incapable de programmer i-Fuse
1,6	Défaillance interne EC
2,1	Défaillance de processeur
2,2	Carte système : défaillance BIOS ou ROM (Read-Only Memory)
2,3	Aucune barrette de mémoire/RAM (Random-Access Memory) détectée
2,4	Défaillance de la mémoire/RAM (Random-Access Memory)
2,5	Mémoire non valide installée
2,6	Erreur de la carte système ou du chipset

Tableau 21. Codes des voyants de diagnostic (suite)

Codes des voyants de diagnostic (orange, blanc)	Description du problème
2,7	Défaillance de l'écran - Message SBIOS
2,8	Défaillance de l'écran - Détection EC de défaillance du rail d'alimentation
3,1	Défaillance de la pile CMOS
3,2	Défaillance de carte PCI, carte vidéo ou puces
3,3	Image de récupération du BIOS non trouvée
3,4	Image de récupération trouvée mais non valide
3,5	Défaillance du rail d'alimentation
3,6	Flash du BIOS du système incomplet
3,7	Erreur du moteur de gestion (ME)

Diagnosics SupportAssist

À propos de cette tâche

Les diagnostics SupportAssist (également appelés diagnostics ePSA) permettent de vérifier entièrement le matériel. Les diagnostics SupportAssist sont intégrés au BIOS et sont exécutés par le BIOS en interne. Les diagnostics SupportAssist intégrés offrent un ensemble d'options pour des dispositifs ou des groupes de dispositifs particuliers. Cela permet d'effectuer les opérations suivantes :

- Exécuter des tests automatiquement ou dans un mode interactif
- Répéter les tests
- Afficher ou enregistrer les résultats des tests
- Exécuter des tests approfondis en appliquant des options de tests supplémentaires pour obtenir des informations complémentaires sur un ou plusieurs dispositifs défectueux.
- Afficher des messages d'état qui indiquent si l'exécution des tests a abouti.
- Afficher des messages d'erreur qui indiquent les éventuels problèmes rencontrés lors du test.

 **REMARQUE :** Certains tests exécutés pour des dispositifs spécifiques nécessitent une intervention de l'utilisateur. Veillez à rester devant l'ordinateur durant l'exécution des tests de diagnostic.

Pour plus d'informations, consultez la page [SupportAssist Pre-Boot System Performance Check](#).

Auto-test intégré (BIST)

M-BIST

M-BIST (Built In Self-Test) est l'outil de diagnostic d'auto-test intégré de la carte système qui améliore l'exactitude des diagnostics des échecs du contrôleur intégré de la carte système.

 **REMARQUE :** Cet outil peut être démarré manuellement avant le POST (Power On Self Test).

Comment réaliser un test M-BIST

 **REMARQUE :** Le test M-BIST doit être initié sur un système éteint, qu'il soit branché sur l'alimentation secteur ou qu'il fonctionne sur batterie.

1. Appuyez sur la touche **M** du clavier et sur le **bouton d'alimentation** pour initier la fonction M-BIST.
2. Alors que vous maintenez enfoncés la touche **M** et le **bouton d'alimentation**, l'indicateur de la batterie affiche deux états :
 - a. ÉTEINT : aucune panne détectée sur la carte système
 - b. ORANGE : indique un problème au niveau de la carte système

- En cas d'échec de la carte système, le voyant d'état de la batterie clignotera selon l'un des codes d'erreur suivants pendant 30 secondes :

Tableau 22. Codes d'erreur LED

Séquence de clignotement		Problème possible
Orange	Blanc	
2	1	Défaillance du processeur
2	8	Panne du rail d'alimentation LCD
1	1	Échec de la détection du module TPM
2	4	Défaillance SPI irrécupérable

- S'il n'y a pas de problème avec la carte système, les écrans de couleur unie décrits dans la section LCD-BIST défileront sur l'écran LCD pendant 30 secondes, puis l'écran LCD s'éteindra.

Auto-test intégré (BIST) de l'écran LCD

Les ordinateurs portables Dell disposent d'un outil de diagnostic intégré qui vous aide à déterminer si l'anomalie de l'écran que vous rencontrez est un problème inhérent à l'écran LCD de l'ordinateur portable Dell ou à la carte vidéo (processeur graphique) et aux paramètres du PC.

Lorsque vous remarquez des anomalies de l'écran comme des clignotements, des distorsions, des problèmes de clarté, des images floues, des lignes horizontales ou verticales, des décolorations, etc., il est toujours recommandé d'isoler l'écran LCD en exécutant l'autotest intégré (BIST).

Comment appeler le test BIST de l'écran LCD

- Éteignez l'ordinateur portable Dell.
- Déconnectez tous les périphériques connectés à l'ordinateur portable. Ne branchez que l'adaptateur secteur (chargeur) à l'ordinateur portable.
- Assurez-vous que l'écran LCD est propre (pas de particules de poussière sur la surface de l'écran).
- Maintenez la touche **D** enfoncée et **allumez** l'ordinateur portable pour passer en mode BIST (autotest intégré). Maintenez la touche D appuyée jusqu'à ce que le système démarre.
- L'écran affiche des blocs de couleurs et change les couleurs sur tout l'écran deux fois en blanc, noir, rouge, vert et bleu.
- L'écran affiche ensuite les couleurs blanc, noir et rouge.
- Examinez avec précaution l'écran pour détecter des anomalies (lignes, couleurs floues ou déformation à l'écran).
- À la fin de la dernière couleur unie (rouge), le système s'arrête.

REMARQUE : Les diagnostics de Dell SupportAssist lancent un LCD BIST, et attendent une intervention de l'utilisateur pour confirmer le bon fonctionnement de l'écran LCD.

Récupération du système d'exploitation

Lorsque l'ordinateur ne parvient pas à démarrer sur le système d'exploitation même après plusieurs tentatives, il lance automatiquement l'outil de récupération du système d'exploitation Dell SupportAssist OS Recovery.

Dell SupportAssist OS Recovery est un outil autonome qui est préinstallé sur tous les ordinateurs Dell dotés du système d'exploitation Windows. Il se compose d'outils pour diagnostiquer et résoudre les problèmes qui peuvent se produire avant que votre ordinateur démarre à partir du système d'exploitation. Il vous permet de diagnostiquer les problèmes matériels, réparer votre ordinateur, sauvegarder vos fichiers, ou restaurer votre ordinateur à son état d'origine.

Vous pouvez également le télécharger à partir du site Web de support Dell pour dépanner et corriger votre ordinateur s'il ne parvient pas à démarrer à partir du système d'exploitation principal à cause de défaillances logicielles ou matérielles.

Pour plus d'informations sur l'outil Dell SupportAssist OS Recovery, consultez le guide d'utilisation *Outils de facilité de maintenance* sur www.dell.com/serviceabilitytools. Cliquez sur **SupportAssist** puis sur **SupportAssist restauration du système d'exploitation**.

Cycle d'alimentation Wi-Fi

À propos de cette tâche

Si votre ordinateur ne parvient pas à accéder à Internet en raison de problèmes de connectivité Wi-Fi, une procédure de cycle d'alimentation Wi-Fi peut être effectuée. La procédure suivante fournit des instructions sur la façon de réaliser un cycle d'alimentation Wi-Fi :

 **REMARQUE** : Certains fournisseurs d'accès Internet (FAI) fournissent un modem/routeur.

Étapes

1. Éteignez l'ordinateur.
2. Éteignez le modem.
3. Mettez hors tension le routeur sans fil.
4. Patientez 30 secondes.
5. Mettez sous tension le routeur sans fil.
6. Mettez sous tension le modem.
7. Allumez votre ordinateur.

Élimination de l'électricité résiduelle (effectuer une réinitialisation matérielle)

À propos de cette tâche

L'électricité résiduelle est l'électricité statique résiduelle qui reste sur l'ordinateur même une fois qu'il a été mis hors tension et que la batterie a été retirée.

Pour votre sécurité et pour protéger les composants électroniques sensibles de votre ordinateur, vous devez éliminer l'électricité résiduelle avant de retirer ou de remplacer des composants de votre ordinateur.

L'élimination de l'électricité résiduelle, également connue sous le nom de « réinitialisation matérielle », est aussi une étape de dépannage courante si l'ordinateur ne se met pas sous tension ou ne démarre pas dans le système d'exploitation.

Pour éliminer l'électricité résiduelle (effectuer une réinitialisation matérielle)

Étapes

1. Éteignez l'ordinateur.
2. Débranchez l'adaptateur secteur de l'ordinateur.
3. Retirez le cache de fond.
4. Retirez la batterie.
5. Maintenez le bouton d'alimentation appuyé pendant 20 secondes pour éliminer l'électricité résiduelle.
6. Installez la batterie.
7. Installez le cache de fond.
8. Branchez l'adaptateur secteur à l'ordinateur.
9. Allumez votre ordinateur.

 **REMARQUE** : Pour en savoir plus sur la réinitialisation matérielle, consultez l'article de la base de connaissances [000130881](https://www.dell.com/support) sur www.dell.com/support.

Réinitialisation de l'horloge temps réel (RTC)

La fonction de réinitialisation de l'horloge temps réel (RTC, Real Time Clock) permet au technicien de service ou à vous-même de récupérer un modèle récent Dell Latitude ou Dell Precision dans des situations d'**absence de POST/démarrage/alimentation**. Vous pouvez lancer la réinitialisation de l'horloge temps réel sur le système à partir d'un état d'alimentation inactif, uniquement si le système

est connecté à une source de courant alternatif. Appuyez et maintenez enfoncé le bouton d'alimentation pendant 25 secondes. La réinitialisation RTC a lieu dès que vous relâchez ce bouton.

REMARQUE : Si l'alimentation secteur est déconnectée du système au cours du processus ou si le bouton d'alimentation est maintenu enfoncé plus de 40 secondes, le processus de réinitialisation de l'horloge temps réel est abandonnée.

La réinitialisation RTC permet de restaurer les paramètres BIOS par défaut, d'annuler la mise en service d'Intel vPro et de réinitialiser la date et l'heure du système. Les éléments suivants ne sont pas affectés par la réinitialisation RTC :

- Numéro de série
- Numéro d'inventaire
- Étiquette de propriété
- Mot de passe administrateur
- Mot de passe système
- Mot de passe du disque dur
- Bases de données clés
- Journaux système

REMARQUE : Le compte vPro et le mot de passe de l'administrateur informatique du système seront déprovisionnés. Le système doit recommencer le processus d'installation et de configuration pour le reconnecter au serveur vPro.

Les éléments suivants peuvent être réinitialisés ou non en fonction de vos paramètres BIOS sélectionnés :



- Liste de démarrage
- Activer les ROM en option héritées
- Activation de Secure Boot
- Autoriser la mise à niveau vers une version antérieure du BIOS

Obtenir de l'aide et contacter Dell

Ressources d'aide en libre-service

Vous pouvez obtenir des informations et de l'aide sur les produits et services Dell en utilisant ces ressources en libre-service :

Tableau 23. Ressources d'aide en libre-service

Ressources d'aide en libre-service	Emplacement de la ressource
Informations sur les produits et services Dell	www.dell.com
Application My Dell	
Conseils	
Contactez le support	Dans la recherche Windows, saisissez <code>Contact Support</code> , puis appuyez sur Entrée.
Aide en ligne concernant le système d'exploitation	www.dell.com/support/windows www.dell.com/support/linux
Accéder aux principales solutions et principaux diagnostics, pilotes et téléchargements, et en savoir plus sur votre ordinateur par le biais de vidéos, manuels et documents.	Votre ordinateur Dell dispose d'un numéro de série ou d'un code de service express comme identifiant unique. Pour afficher les ressources de support pertinentes pour votre ordinateur Dell, saisissez le numéro de série ou le code de service express sur www.dell.com/support . Pour plus d'informations sur le numéro de série de votre ordinateur, reportez-vous à la section Localiser le numéro de série de votre ordinateur .
Articles de la base de connaissances Dell pour traiter différents problèmes liés à l'ordinateur.	<ol style="list-style-type: none"> 1. Rendez-vous sur www.dell.com/support. 2. Dans la barre de menus située en haut de la page Support, sélectionnez Support > Base de connaissances. 3. Dans le champ Recherche de la page Base de connaissances, entrez le mot-clé, le sujet ou le numéro de modèle, puis cliquez ou appuyez sur l'icône de recherche pour afficher les articles associés.

Contacteur Dell

Pour contacter Dell pour des questions commerciales, de support technique ou de service client, consultez le site www.dell.com/contactdell.

 **REMARQUE :** Les disponibilités varient selon le pays ou la région et selon le produit, certains services peuvent être indisponibles dans votre pays ou région.

 **REMARQUE :** Si vous ne disposez pas d'une connexion Internet, les informations de contact figurent sur la preuve d'achat, le bordereau d'expédition, la facture ou le catalogue des produits Dell.