

# Inspiron 5505

## Servisní příručka



## Poznámky, upozornění a varování

 **POZNÁMKA:** POZNÁMKA označuje důležité informace, které umožňují lepší využití produktu.

 **VÝSTRAHA: UPOZORNĚNÍ** varuje před možným poškozením hardwaru nebo ztrátou dat a obsahuje pokyny, jak těmto problémům předejít.

 **VAROVÁNÍ: VAROVÁNÍ** upozorňuje na potenciální poškození majetku a riziko úrazu nebo smrti.

<b>Kapitola 1: Manipulace uvnitř počítače.....</b>	<b>6</b>
Před manipulací uvnitř počítače.....	6
Bezpečnostní pokyny.....	6
Elektrostatický výboj – ochrana ESD.....	7
Antistatická servisní souprava.....	7
Přeprava citlivých součástí.....	8
Po manipulaci uvnitř počítače.....	8
<b>Kapitola 2: Demontáž a instalace součástí.....</b>	<b>9</b>
Doporučené nástroje.....	9
Seznam šroubů.....	9
Hlavní komponenty počítače Inspiron 15 5505.....	10
Spodní kryt.....	12
Sejmutí spodního krytu.....	12
Nasazení spodního krytu.....	14
Baterie.....	16
Demontáž 3článkové baterie.....	16
Montáž 3článkové baterie.....	17
Demontáž 4článkové baterie.....	18
Montáž 4článkové baterie.....	19
Paměťové moduly.....	20
Vyjmutí paměťových modulů.....	20
Vložení paměťových modulů.....	21
Disk SSD – slot M.2 č. 1.....	23
Demontáž disku SSD M.2 2230 ze slotu M.2 č. 1.....	23
Montáž disku SSD M.2 2230 do slotu M.2 č. 1.....	23
Demontáž disku SSD M.2 2280 ze slotu M.2 č. 1.....	24
Montáž disku SSD M.2 2280 do slotu M.2 č. 1.....	25
Instalace montážního držáku disku SSD do slotu M.2 č. 1.....	26
Disk SSD – slot M.2 č. 2.....	27
Demontáž disku SSD M.2 2230 ze slotu M.2 č. 2.....	27
Montáž disku SSD M.2 2230 do slotu M.2 č. 2.....	28
Demontáž disku SSD M.2 2280 ze slotu M.2 č. 2.....	29
Montáž disku SSD M.2 2280 do slotu M.2 č. 2.....	30
Instalace montážního držáku disku SSD do slotu M.2 č. 2.....	31
Bezdrátová karta.....	32
Demontáž bezdrátové karty.....	32
Montáž bezdrátové karty.....	33
Ventilátor.....	35
Demontáž ventilátoru.....	35
Montáž ventilátoru.....	36
Knoflíková baterie.....	37
Vyjmutí knoflíkové baterie.....	37
Montáž knoflíkové baterie.....	37

Chladič.....	38
Demontáž chladiče.....	38
Montáž chladiče.....	39
Sestava displeje.....	40
Demontáž sestavy displeje.....	40
Montáž sestavy displeje.....	42
Port napájecího adaptéru.....	43
Demontáž portu napájecího adaptéru.....	43
Montáž portu napájecího adaptéru.....	44
Reproduktory.....	45
Demontáž reproduktorů.....	45
Montáž reproduktorů.....	46
Tlačítko napájení s volitelnou čtečkou otisků prstů.....	48
Demontáž vypínače s volitelnou čtečkou otisků prstů.....	48
Montáž vypínače s volitelnou čtečkou otisků prstů.....	48
Dotyková podložka.....	49
Demontáž dotykové podložky.....	49
Instalace dotykové podložky.....	50
deska I/O.....	52
Demontáž desky I/O.....	52
Vložení desky I/O.....	52
Základní deska.....	53
Demontáž základní desky.....	53
Montáž základní desky.....	55
Sestava opěrky rukou a klávesnice.....	58
Demontáž sestavy opěrky pro dlaň a klávesnice.....	58
Montáž sestavy opěrky pro dlaň a klávesnice.....	59
<b>Kapitola 3: Ovladače a soubory ke stažení.....</b>	<b>61</b>
<b>Kapitola 4: Konfigurace systému.....</b>	<b>62</b>
Spuštění programu pro nastavení systému BIOS.....	62
Navigační klávesy.....	62
Možnosti nástroje Nastavení systému.....	63
Systémové heslo a heslo pro nastavení.....	67
Přiřazení hesla konfigurace systému.....	67
Odstranění nebo změna stávajícího hesla konfigurace systému.....	67
Vymazání nastavení CMOS.....	68
Vymazání hesla k systému BIOS (nastavení systému) a systémových hesel.....	68
Aktualizace systému BIOS.....	68
Aktualizace systému BIOS v prostředí systému Windows.....	68
Aktualizace systému BIOS pomocí jednotky USB v prostředí systému Windows.....	69
Aktualizace systému BIOS z jednorázové spouštěcí nabídky klávesy F12.....	69
Aktualizace systému BIOS v systémech s povoleným softwarem BitLocker.....	70
<b>Kapitola 5: Řešení potíží.....</b>	<b>71</b>
Diagnostika SupportAssist.....	71
Automatický integrovaný test (BIST).....	71
Automatický integrovaný test (BIST) základní desky.....	72

Vestavěný automatický test (L-BIST) napájecí větve obrazovky displeje.....	72
Vestavěný automatický test obrazovky displeje (LCD-BIST).....	73
Výstup.....	73
Indikátory diagnostiky systému.....	74
Obnovení operačního systému.....	75
Možnosti záložních médií a obnovy.....	75
Restart napájení sítě Wi-Fi.....	75
Odstranění zbytkové statické elektřiny (úplný reset).....	75
<b>Kapitola 6: Náповěda a kontakt na společnost Dell.....</b>	<b>77</b>

# Manipulace uvnitř počítače

## Před manipulací uvnitř počítače

### O této úloze

 **POZNÁMKA:** Obrázky v tomto dokumentu se mohou lišit od vašeho počítače v závislosti na sestavě, kterou jste si objednali.

### Kroky

1. Uložte a zavřete všechny otevřené soubory a ukončete všechny spuštěné aplikace.

2. Vypněte počítač. Klikněte na tlačítko: **Start** >  **Napájení** > **Vypnout**.

 **POZNÁMKA:** Používáte-li jiný operační systém, vyhledejte pokyny ohledně jeho vypnutí v příslušné dokumentaci.

3. Odpojte počítač a všechna připojená zařízení od elektrických zásuvek.

4. Odpojte od počítače všechna připojená síťová a periferní zařízení, jako například klávesnici, myš a monitor.

 **VÝSTRAHA:** Při odpojování síťového kabelu nejprve odpojte kabel od počítače a potom jej odpojte od síťového zařízení.

5. Vyjměte z počítače všechny paměťové karty nebo optické disky (pokud je potřeba).

## Bezpečnostní pokyny

Dodržováním následujících bezpečnostních zásad zabráníte možnému poškození počítače a zajistíte vlastní bezpečnost. Není-li uvedeno jinak, všechny postupy uvedené v tomto dokumentu předpokládají, že jste si přečetli bezpečnostní informace dodané s počítačem.

 **VAROVÁNÍ:** Před manipulací uvnitř počítače si přečtěte bezpečnostní informace dodané s počítačem. Další informace o vzorových postupech v oblasti bezpečnosti naleznete na domovské stránce Soulad s předpisy na adrese [www.dell.com/regulatory\\_compliance](http://www.dell.com/regulatory_compliance).

 **VAROVÁNÍ:** Než otevřete kryt počítače nebo jeho panely, odpojte počítač od všech zdrojů napájení. Poté co dokončíte práci uvnitř počítače, namontujte všechny kryty, panely a šrouby a teprve poté připojte počítač k elektrické zásuvce.

 **VÝSTRAHA:** Chcete-li předejít poškození počítače, ujistěte se, že je pracovní plocha rovná, suchá a čistá.

 **VÝSTRAHA:** Chcete-li předejít poškození komponent a karet, držte je pouze za hrany a nedotýkejte se kolíků a kontaktů.

 **VÝSTRAHA:** Odstraňování problémů a opravy byste měli provádět pouze po autorizaci nebo výzvě tým technické pomoci Dell. Na škody způsobené neoprávněným servisním zásahem se nevztahuje záruka. Více informací najdete v bezpečnostních pokynech dodávaných s produktem nebo na adrese [www.dell.com/regulatory\\_compliance](http://www.dell.com/regulatory_compliance).

 **VÝSTRAHA:** Dříve, než se dotknete některé části uvnitř počítače, odvedte elektrostatický náboj z vašeho těla tím, že se dotknete kovového předmětu, například některé kovové části na zadní straně počítače. Během manipulace se opakovaně dotýkejte nenatřeného kovového povrchu, abyste odvedli potenciální elektrostatický náboj, který může poškodit vnitřní komponenty.

 **VÝSTRAHA:** Při odpojování kabelu tahejte za konektor nebo vytahovací poutko, nikoli za samotný kabel. Některé kabely mohou být opatřeny konektory se západkami nebo přítlačnými šrouby, které je třeba před odpojením kabelu uvolnit. Při odpojování kabelů je držte rovně, aby nedošlo k ohnutí kolíků. Při připojování kabelů se ujistěte, že jsou porty a konektory správně otočeny a vyrovnány.

 **VÝSTRAHA:** Stiskem vysuňte všechny karty vložené ve čteče paměťových karet.

 **VÝSTRAHA:** Při manipulaci s lithium-iontovými bateriemi v notebookcích postupujte opatrně. Vyboulené baterie by se neměly používat. Je třeba je vyměnit a vhodným způsobem zlikvidovat.

 **POZNÁMKA:** Barva počítače a některých součástí se může lišit od barev uvedených v tomto dokumentu.

## Elektrostatický výboj – ochrana ESD

Statická elektřina představuje významné riziko při manipulaci s elektronickými součástmi, zejména pak s citlivými díly, jako jsou rozšiřovací karty, procesory, paměťové moduly DIMM nebo systémové desky. Pouhé velmi malé výboje statické elektřiny dokážou obvody poškodit způsobem, který na první pohled není patrný, ale může způsobovat občasné problémy či zkrácení životnosti produktu. Neustále rostoucí požadavky na nižší spotřebu a vyšší hustotu způsobují, že se ze statické elektřiny stává stále větší problém.

Vzhledem ke zvýšené hustotě polovodičů jsou poslední produkty společnosti Dell náchylnější na poškození statickou elektřinou. Z toho důvodu již některé dříve schválené postupy manipulace s díly nadále nelze uplatňovat.

Poškození statickou elektřinou může způsobovat dva typy poruch – katastrofické a občasné.

- **Katastrofické** – Katastrofické poruchy představují přibližně 20 % poruch způsobených statickou elektřinou. Takové poruchy způsobují okamžité a úplné vyřazení zařízení z provozu. Příkladem katastrofické poruchy je zásah paměťového modulu DIMM statickou elektřinou, jehož důsledkem je příznak „No POST / No Video“ (Žádný test POST / Žádné video) doprovázený zvukovým signálem, jenž značí chybějící nebo nefunkční paměť.
- **Občasné** – Občasné poruchy představují přibližně 80 % poruch způsobených statickou elektřinou. Ve většině případů tyto poruchy nejsou okamžitě rozeznatelné. Paměťový modul DIMM je zasažen statickou elektřinou, ale trasování je pouze oslabeno a navenek nevykazuje známky poškození. Oslabená trasa se může tavit celé týdny či měsíce a během toho může docházet ke zhoršování integrity paměti, občasným chybám atd.

Ještě obtížněji rozpoznatelným a odstranitelným druhem poškození jsou takzvané latentní poruchy.

Poškození statickou elektřinou můžete předejít následujícím způsobem:

- Nasaďte si antistatické poutko na zápěstí, které je řádně uzemněno pomocí vodiče. Použití antistatických poutek na zápěstí bez uzemnění pomocí vodiče nadále není povoleno, protože neumožňuje odpovídající ochranu. Dotykem šasi před manipulací s díly nezajistíte odpovídající ochranu součástí, jež jsou vůči statické elektřině obzvláště citlivé.
- Se všemi součástmi, které jsou citlivé na elektrostatické výboje, manipulujte v oblasti, kde nehrozí kontakt se statickou elektřinou. Pokud je to možné, použijte antistatické podlahové podložky a podložky na pracovní stůl.
- Součást citlivou na elektrostatické výboje vyjměte z antistatického obalu až tehdy, když budete připraveni ji nainstalovat v počítači. Před rozbalením antistatického obalu odstraňte ze svého těla statickou elektřinu.
- Součást citlivou na elektrostatické výboje před přepravou umístěte do antistatické nádoby nebo obalu.

## Antistatická servisní souprava

Nemonitorovaná servisní souprava je nejčastěji používanou servisní soupravou. Každá servisní souprava sestává ze tří hlavních součástí: antistatické podložky, poutka na zápěstí a propojovacího vodiče.

### Součásti antistatické servisní soupravy

Součásti antistatické servisní soupravy jsou následující:

- **Antistatická podložka** – Antistatická podložka je elektricky nevodivá a při servisních zákrocích slouží k odkládání dílů. Před použitím antistatické podložky je třeba si řádně nasaďit poutko na zápěstí a propojovacím vodičem je připojit k této rohožce nebo jakémukoli holému plechovému dílu systému, na kterém pracujete. Jakmile budete takto řádně připraveni, náhradní díly lze vyjmout z antistatického obalu a umístit přímo na podložku. Dílům citlivým na statickou elektřinu nic nehrozí, pokud je máte v ruce, na antistatické rohožce, v systému nebo v obalu.
- **Poutko na zápěstí a propojovací vodič** – Poutko na zápěstí lze propojovacím vodičem připojit přímo k holému plechovému dílu hardwaru (pokud antistatická podložka není potřeba) nebo k antistatické podložce, jež chrání hardware, který jste na ni umístili. Fyzickému propojení poutka na zápěstí, propojovacího vodiče, vaší pokožky, antistatické podložky a hardwaru se říká vodivé propojení. Používejte pouze servisní soupravy s poutkem na zápěstí, podložkou a propojovacím vodičem. Nikdy nepoužívejte poutka na zápěstí bez vodiče. Mějte vždy na paměti, že vnitřní vodiče poutka na zápěstí jsou náchylné na běžné opotřebení a musí být pravidelně kontrolovány příslušnou zkoušečkou, aby nedošlo k nechtěnému poškození hardwaru statickou elektřinou. Poutko na zápěstí a propojovací vodič doporučujeme přezkušovat jednou týdně.

- **Zkoušečka antistatického poutka na zápěstí** – Vodiče uvnitř antistatického poutka se postupem času opotřebovávají. Pokud používáte nemonitorovanou servisní soupravu, poutko na zápěstí doporučujeme přezkoušovat před každým servisním zákrokem a nejméně jednou týdně. Nejlépe se k tomu hodí zkoušečka poutek na zápěstí. Pokud vlastní zkoušečku poutek na zápěstí nemáte, zeptejte se, jestli ji nemají ve vaší oblastní pobočce. Chcete-li poutko na zápěstí přezkoušet, připojte je propojovacím vodičem ke zkoušečce a stiskněte příslušné tlačítko. Pokud zkouška dopadne úspěšně, rozsvítí se zelený indikátor LED, pokud nikoli, rozsvítí se červený indikátor LED a ozve se zvuková výstraha.
- **Izolační prvky** – Zařízení citlivá na statickou elektřinu (např. plastové kryty chladičů) je nezbytně nutné udržovat v dostatečné vzdálenosti od vnitřních dílů, které slouží jako izolátory a často jsou velmi nabitě.
- **Pracovní prostředí** – Před použitím antistatické servisní soupravy posuďte situaci na pracovišti u zákazníka. Například při servisu serverů se souprava používá jiným způsobem než při servisu stolních a přenosných počítačů. Servery jsou obvykle umístěny v racku v datovém centru, zatímco stolní a přenosné počítače se obvykle nacházejí na stolech v kancelářích či kancelářských kójičkách. K práci vždy zvolte velkou, otevřenou a rovnou plochu, na které se nic nenachází a kam se antistatická souprava společně s opravovaným systémem snadno vejdou. Na pracovišti by také neměly být žádné izolační prvky, které by mohly způsobit zásah statickou elektřinou. Při manipulaci s jakýmkoli hardwarovými součástmi je nutné veškeré izolátory v pracovní oblasti (jako je polystyren či jiné plasty) vždy umístit do minimální vzdálenosti 30 centimetrů (12 palců) od citlivých dílů.
- **Antistatický obal** – Veškerá zařízení citlivá na statickou elektřinu musí být přepravována a předávána v antistatickém obalu. Doporučuje se použití kovových staticky stíněných obalů. Poškozenou součást je třeba vrátit ve stejném antistatickém obalu, v jakém jste obdrželi náhradní díl. Antistatický obal je nutné přehnout a zalepit lepicí páskou. Také je nutné použít pěnový obalový materiál, který byl součástí balení náhradního dílu. Zařízení citlivá na statickou elektřinu vyjměte z obalu pouze na pracovním povrchu, který chrání před statickou elektřinou. Tato zařízení nikdy neumísťujte na antistatický obal, protože antistatické stínění funguje pouze uvnitř tohoto obalu. Součásti vždy držte v ruce nebo umístěte na antistatickou podložku, do systému nebo do antistatického obalu.
- **Přeprava citlivých součástí** – Přepravované součásti (např. náhradní díly nebo díly vrácené společnosti Dell), které jsou citlivé na statickou elektřinu, je bezpodmínečně nutné chránit v antistatických obalech.

## Shrnutí ochrany před statickou elektřinou

Doporučuje se, aby všichni technici při servisních zákrocích na produktech Dell vždy používali běžné antistatické poutko na zápěstí s propojovacím uzemňovacím vodičem a antistatickou podložkou. Dále je nezbytně nutné, aby technici při servisu chránili citlivé součásti od všech izolátorů a aby k přepravě těchto součástí používali antistatické obaly.

## Přeprava citlivých součástí

Přepravované součásti (např. náhradní díly nebo díly vrácené společnosti Dell), které jsou citlivé na statickou elektřinu, je bezpodmínečně nutné chránit v antistatických obalech.

## Po manipulaci uvnitř počítače

### O této úloze

 **VÝSTRAHA:** Pokud šrouby uvnitř počítače zůstanou uvolněné nebo volně ležet, můžete počítač vážně poškodit.

### Kroky

1. Našroubujte všechny šrouby a ujistěte se, že žádné nezůstaly volně uvnitř počítače.
2. Připojte všechna externí zařízení, periferní zařízení a kabely, které jste odpojili před prací uvnitř počítače.
3. Vraťte zpět všechny karty, disky a ostatní části, které jste odebrali před prací v počítači.
4. Připojte počítač a všechna připojená zařízení do elektrických zásuvek.
5. Zapněte počítač.

## Demontáž a instalace součástí

**POZNÁMKA:** Obrázky v tomto dokumentu se mohou lišit od vašeho počítače v závislosti na sestavě, kterou jste si objednali.

### Doporučené nástroje

Postupy uvedené v tomto dokumentu mohou vyžadovat použití následujících nástrojů:

- Křížový šroubovák č. 1
- Křížový šroubovák č. 0
- Plastová jehla









### Seznam šroubů

**POZNÁMKA:** Při demontáži šroubů z určité komponenty se doporučuje poznačit si typ a množství šroubů a uložit je do krabičky na šrouby. Pak bude možné při zpětné montáži komponenty použít správný počet a typ šroubů.









**POZNÁMKA:** Některé počítače mají magnetické povrchy. Ujistěte se, že při výměně komponenty nezůstávají šrouby přichycené k podobnému povrchu.

**POZNÁMKA:** Barva šroubu se může lišit v závislosti na objednané konfiguraci.

Tabulka 1. Seznam šroubů

Komponenta	Přípevněna k	Typ šroubu	Množství	Obrázek šroubu
Spodní kryt	Sestava opěrky pro dlaň a klávesnice	M2x4	7	
Baterie (3článková)	Sestava opěrky pro dlaň a klávesnice	M2x3	4	
Baterie (4článková)	Sestava opěrky pro dlaň a klávesnice	M2x3	5	
Montážní držák disku SSD	Sestava opěrky pro dlaň a klávesnice	M2x3	1	
Disk SSD (slot M.2 č. 1)	Sestava opěrky pro dlaň a klávesnice	M2x3	1	
Disk SSD (slot M.2 č. 2)	Sestava opěrky pro dlaň a klávesnice	M2x3	1	
Držák bezdrátové karty	Základní deska	M2x3	1	
Ventilátor	Sestava opěrky pro dlaň a klávesnice	M2x2	2	
Levý pant	Sestava opěrky pro dlaň a klávesnice	M2,5x5 M2,5x3,5	2 1	

**Tabulka 1. Seznam šroubů (pokračování)**

Komponenta	Přípevněna k	Typ šroubu	Množství	Obrázek šroubu
				
Pravý pant	Sestava opěrky pro dlaň a klávesnice	M2,5x5	3	
Port napájecího adaptéru	Sestava opěrky pro dlaň a klávesnice	M2x3	1	
Tlačítko napájení s volitelnou čtečkou otisků prstů	Sestava opěrky pro dlaň a klávesnice	M1,6x2	2	
Držák dotykové podložky	Sestava opěrky pro dlaň a klávesnice	M2x2	5	
Deska I/O	Sestava opěrky pro dlaň a klávesnice	M2x2	2	
Držák portu USB 3.2 Type-C 1. generace	Základní deska	M2x5	2	
Základní deska	Sestava opěrky pro dlaň a klávesnice	M2x2	2	

## Hlavní komponenty počítače Inspiron 15 5505

Následující obrázek znázorňuje hlavní komponenty počítače Inspiron 15 5505.

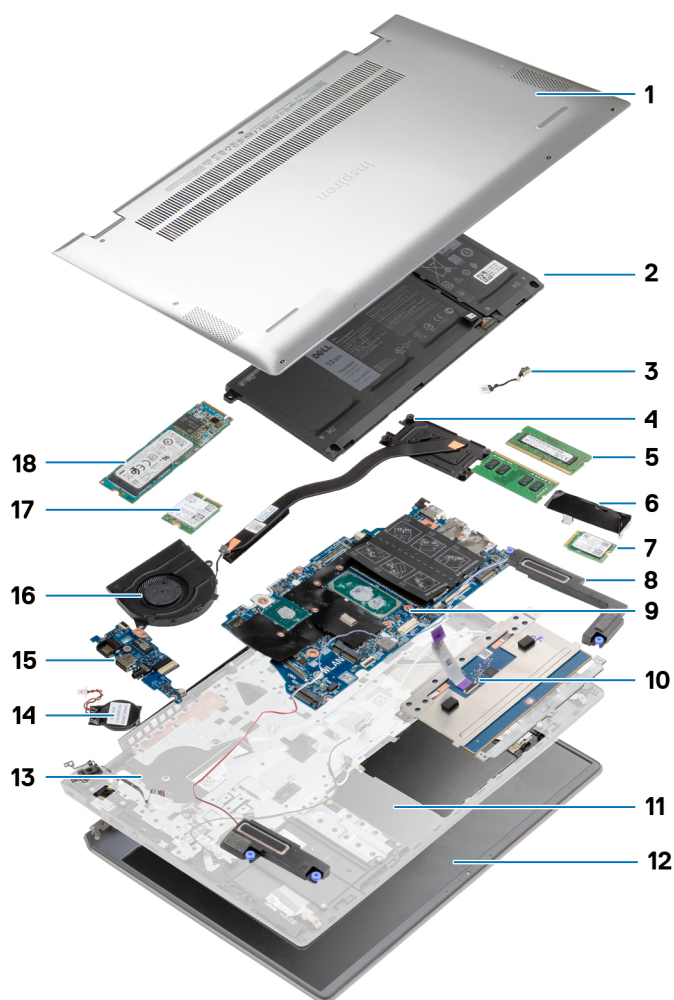

1. spodní kryt
2. baterie
3. port napájecího adaptéru
4. chladič
5. paměťový modul
6. držák disku SSD
7. Disk SSD M.2 2230
8. reproduktory
9. základní deska
10. dotyková podložka
11. sestava opěrky pro dlaň a klávesnice
12. sestava displeje
13. vypínač s volitelnou čtečkou otisků prstů
14. knoflíková baterie
15. Deska I/O
16. Ventilátor
17. bezdrátová karta
18. Disk SSD M.2 2280

# Spodní kryt

## Sejmutí spodního krytu

### Požadavky

Postupujte podle pokynů v části [Před manipulací uvnitř počítače](#).

### O této úloze

Obrázek znázorňuje umístění spodního krytu a vizuálně ukazuje postup demontáže.



2x  
M2x7.5



7x  
M2x4

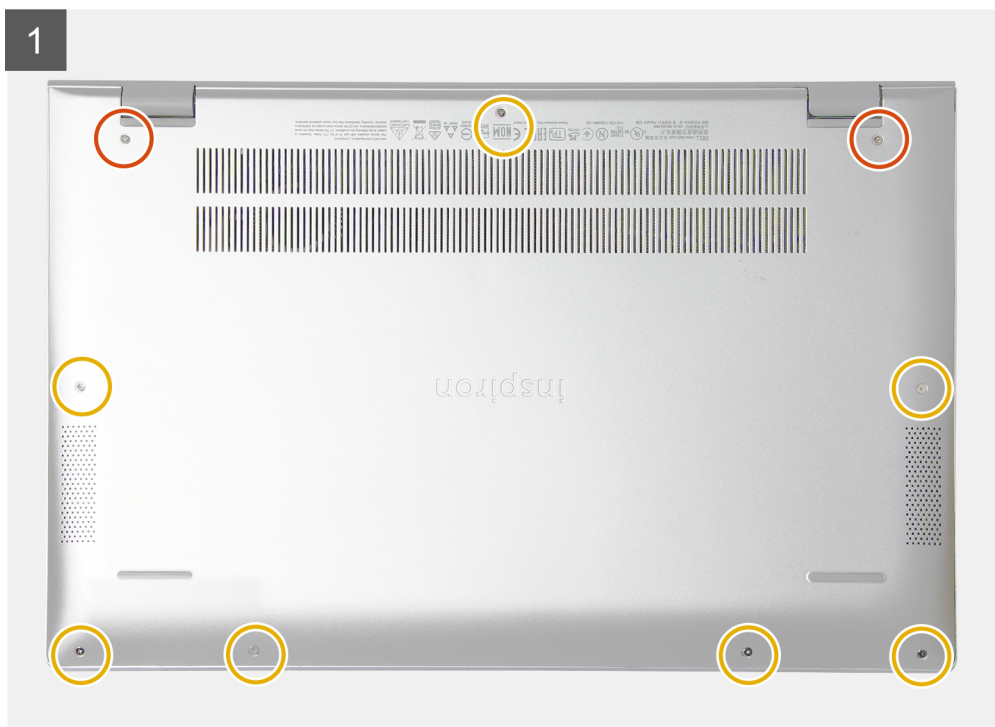

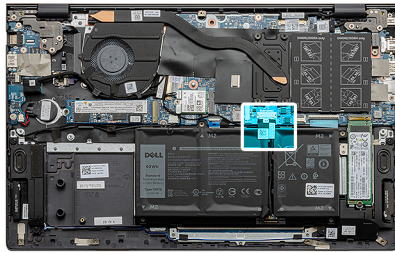
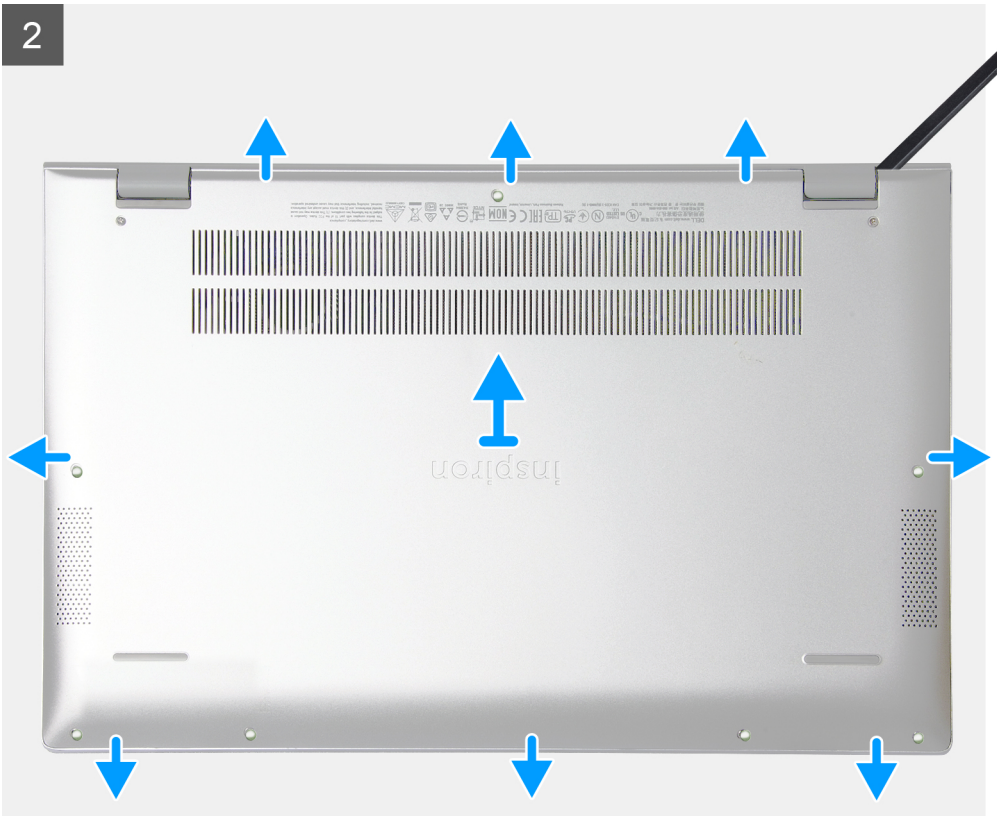



### Kroky

1. Vyšroubujte dva jisticí šroubky (proti uvolnění) (M2x7,5), jimiž je spodní kryt připevněn k sestavě opěrky pro dlaň a klávesnice.
2. Vyšroubujte sedm šroubů (M2x4), jimiž je spodní kryt připevněn k sestavě opěrky pro dlaň a klávesnice.
3. Pomocí plastového nástroje uvolněte spodní kryt; začněte u zanořeného bodu u pantu displeje, postupujte podél okrajů a sejměte spodní kryt.
4. Zvedněte kryt základny ze sestavy opěrky pro dlaň a klávesnice.
5. Odlepte pásku a odpojte kabel baterie od základní desky.

**POZNÁMKA:** Kabel baterie odpojte pouze v případě, že hodláte z počítače vyjmout další komponenty.

6. Stisknutím a podržením tlačítka napájení po dobu 5 sekund uzemníte počítač a odstraníte statickou elektřinu.

## Nasazení spodního krytu

### Požadavky

Jestliže nahrazujete určitou komponentu, vyjměte před montáží stávající komponentu.

### O této úloze

Obrázek znázorňuje umístění spodního krytu a vizuálně ukazuje postup montáže.





2x  
M2x7.5



7x  
M2x4

3

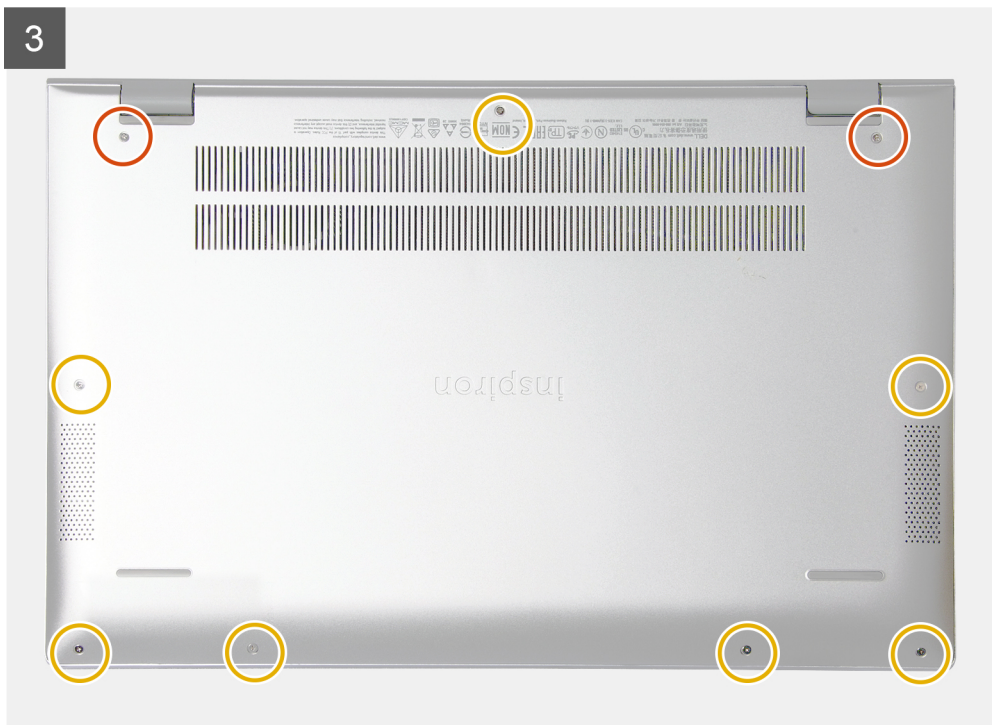

### Kroky

1. Přilepte pásku a připojte kabel baterie k základní desce (v příslušném případě).
2. Položte spodní kryt na sestavu opěrky pro dlaň a klávesnice.
3. Zarovnejte otvory pro šrouby na krytu základny s otvory pro šrouby na sestavě opěrky pro dlaň a klávesnice a zatlačte kryt základny na místo.
4. Zašroubujte dva přídržné šrouby, jimiž je spodní kryt připevněn k sestavě opěrky pro dlaň a klávesnice.
5. Zašroubujte sedm šroubů (M2x4), jimiž je spodní kryt připevněn k sestavě opěrky pro dlaň a klávesnice.

### Další kroky

Postupujte podle pokynů v části [Po manipulaci uvnitř počítače](#).

## Baterie

### Demontáž 3článkové baterie

#### Požadavky

1. Postupujte podle pokynů v části [Před manipulací uvnitř počítače](#).
2. Sejměte [spodní kryt](#).

#### O této úloze

Obrázek znázorňuje umístění 3článkové baterie a demontáž.



4x  
M2x3

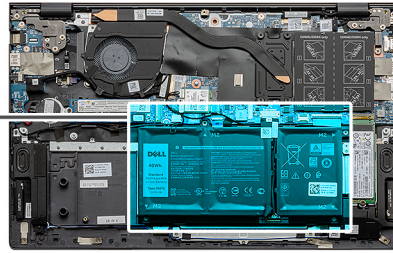
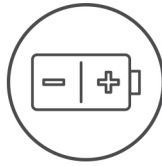

## Kroky

1. Odlepte pásku a odpojte kabel baterie (v příslušném případě).
2. Vyšroubujte čtyři šrouby (M2x3), které upevňují 3čláčkovou baterii k sestavě opěrky pro dlaň a klávesnice.
3. Vyměňte baterii společně s kabelem ze sestavy opěrky pro dlaň a klávesnice.

## Montáž 3čláčkové baterie

### Požadavky

Jestliže nahrazujete určitou komponentu, vyjměte před montáží stávající komponentu.

### O této úloze

Obrázek znázorňuje umístění 3čláčkové baterie a montáž.



4x  
M2x3

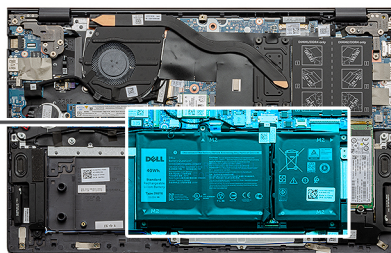
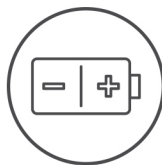

## Kroky

1. Položte baterii na sestavu opěrky pro dlaň a klávesnice.
2. Žarovnejte otvory pro šrouby na baterii s otvory pro šrouby na sestavě opěrky pro dlaň a klávesnice.
3. Zašroubujte čtyři šrouby (M2x3), které upevňují baterii k sestavě opěrky pro dlaň a klávesnice.
4. Připojte kabel baterie k základní desce a přichyťte jej páskou.

## Další kroky

1. Nasaďte [spodní kryt](#).
2. Postupujte podle pokynů v části [Po manipulaci uvnitř počítače](#).

## Demontáž 4člávkové baterie

### Požadavky

1. Postupujte podle pokynů v části [Před manipulací uvnitř počítače](#).
2. Sejměte [spodní kryt](#).

### O této úloze

Obrázek znázorňuje umístění 4člávkové baterie a postup demontáže.



5x  
M2x3

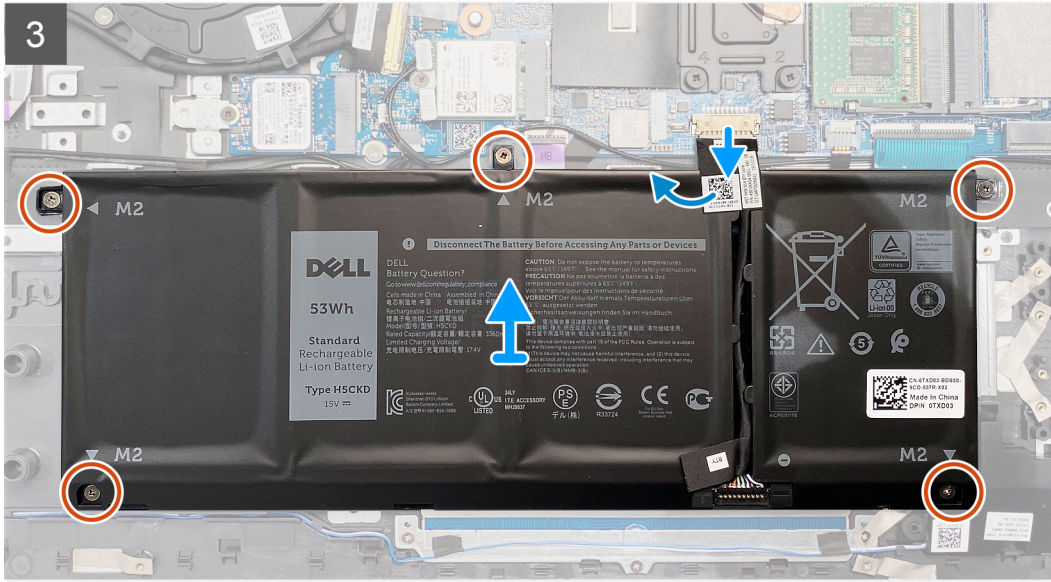
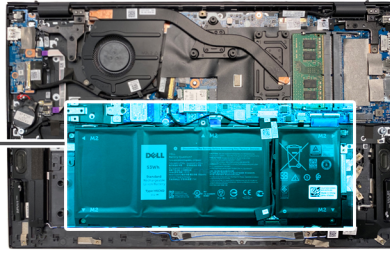
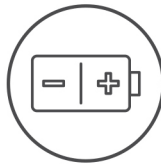

### Kroky

1. Odlepte pásku a odpojte kabel baterie (v příslušném případě).
2. Vyšroubujte pět šroubů (M2x3), které upevňují 4článekovou baterii k sestavě opěrky pro dlaň a klávesnice.
3. Vyměňte baterii společně s kabelem ze sestavy opěrky pro dlaň a klávesnice.

## Montáž 4článekové baterie

### Požadavky

Jestliže nahrazujete určitou komponentu, vyjměte před montáží stávající komponentu.

### O této úloze

Obrázek znázorňuje umístění 4článekové baterie a vizuálně ukazuje postup montáže.



5x  
M2x3

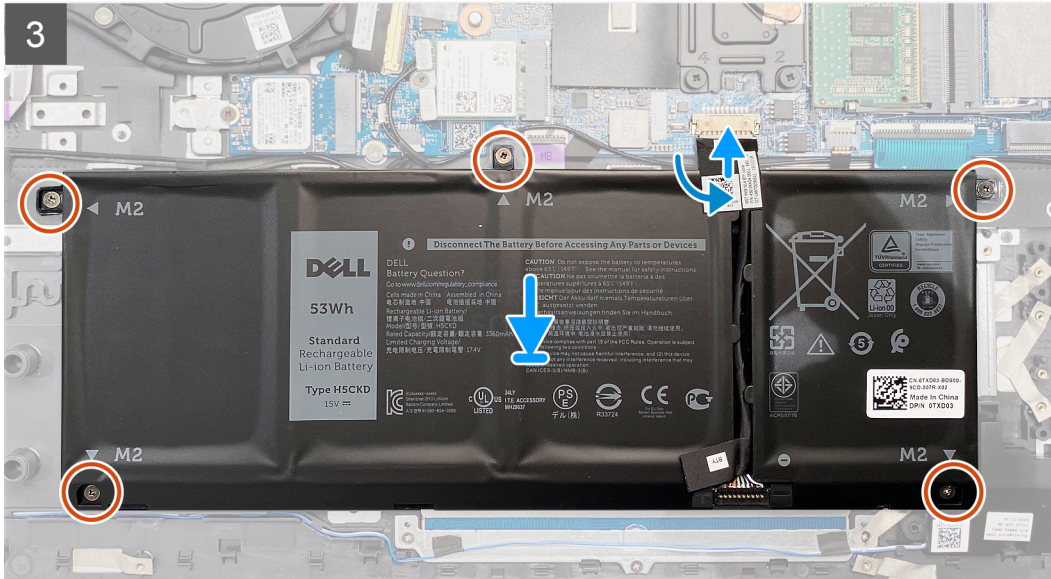
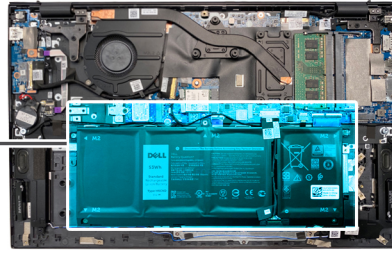
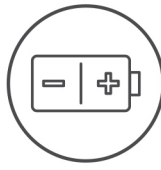

### Kroky

1. Položte baterii na sestavu opěrky pro dlaň a klávesnice.
2. Zarovnejte otvory pro šrouby na baterii s otvory pro šrouby na sestavě opěrky pro dlaň a klávesnice.
3. Zašroubujte pět šroubů (M2x3), které upevňují 4člankovou baterii k sestavě opěrky pro dlaň a klávesnice.
4. Připojte kabel baterie k základní desce a přichyťte jej páskou.

### Další kroky

1. Nasaďte [spodní kryt](#).
2. Postupujte podle pokynů v části [Po manipulaci uvnitř počítače](#).

## Paměťové moduly

### Vyjmutí paměťových modulů

#### Požadavky

1. Postupujte podle pokynů v části [Před manipulací uvnitř počítače](#).
2. Sejměte [spodní kryt](#).

#### O této úloze

Obrázek znázorňuje umístění paměťového modulu a vizuálně ukazuje postup demontáže.

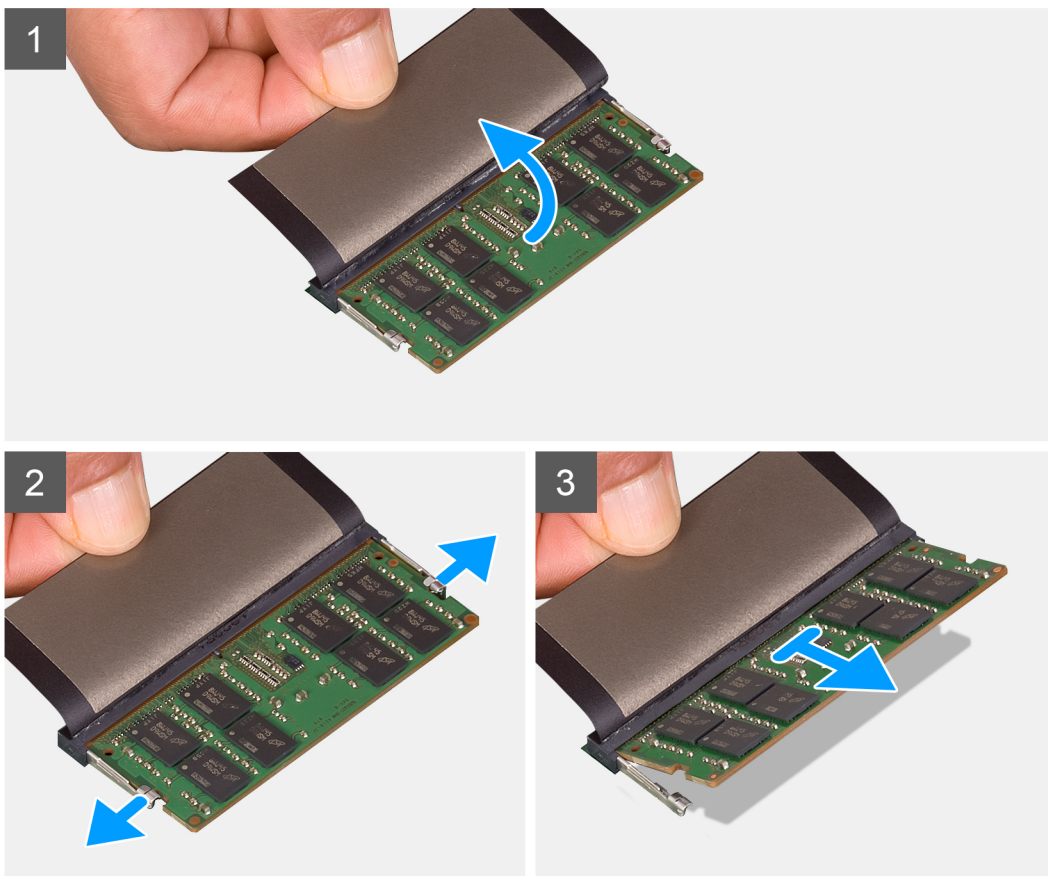
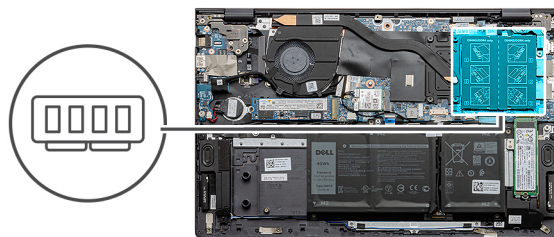

### Kroky

1. Zvednutím mylarového pásku získáte přístup k paměťovému modulu.
2. Prsty opatrně roztáhněte zajišťovací spony na každém konci slotu paměťového modulu tak, aby modul lehce vyskočil.
3. Vyměňte paměťový modul ze slotu paměťového modulu.

**i** **POZNÁMKA:** Opakujte kroky 1 až 3 a vyjměte jakékoli další paměťové moduly nainstalované v počítači.

## Vložení paměťových modulů

### Požadavky

Jestliže nahrazujete určitou komponentu, vyjměte před montáží stávající komponentu.

### O této úloze

Obrázek znázorňuje umístění paměťového modulu a vizuálně ukazuje postup montáže.

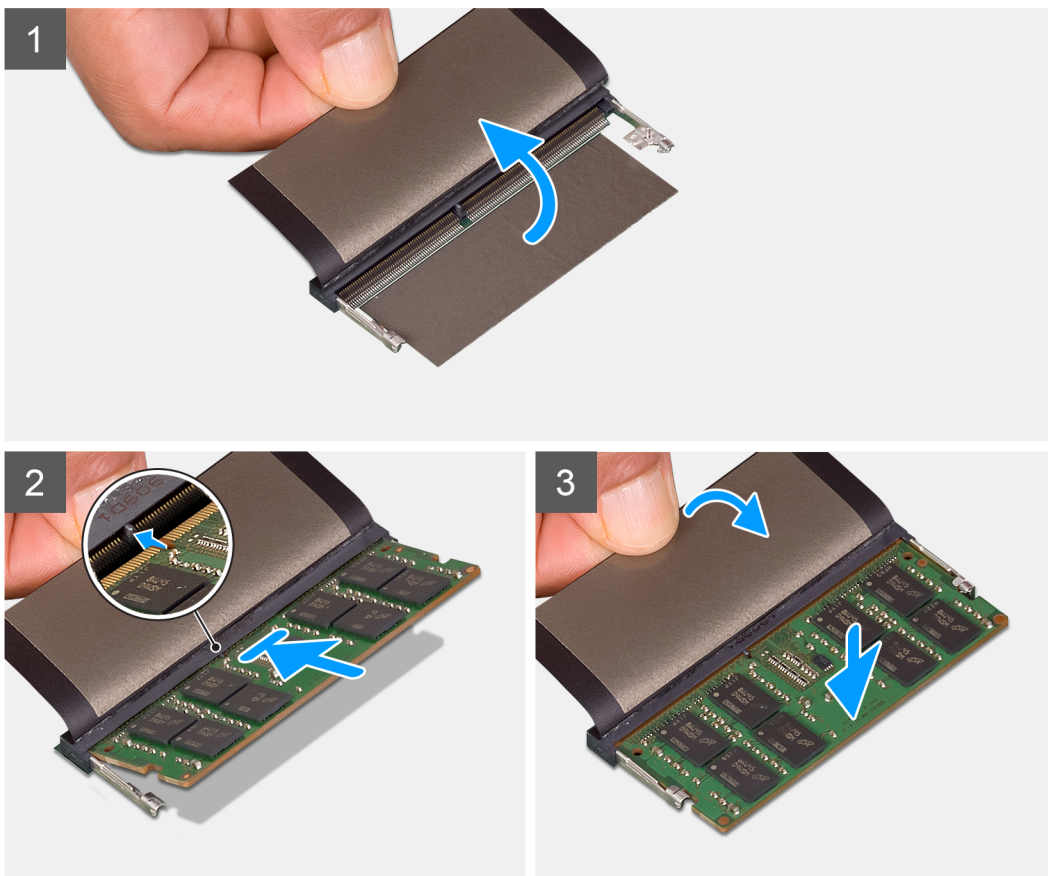
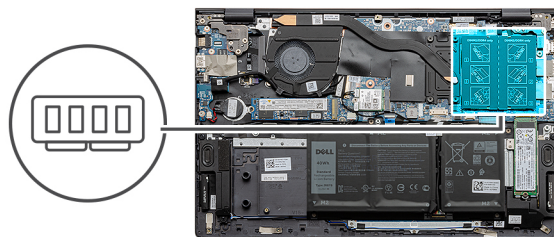

### Kroky

1. Zvedněte mylarovou pásku a zarovnejte zářez na hraně paměťového modulu s výčnělkem na slotu paměťového modulu.
2. Zasuňte paměťový modul pod úhlem pevně do slotu.
3. Zatlačte na paměťový modul směrem dolů, aby zapadl na místo.

**i** **POZNÁMKA:** Jestliže neuslyšíte kliknutí, modul vyjměte a postup vkládání zopakujte.

**i** **POZNÁMKA:** Chcete-li nainstalovat další paměťový modul, opakujte kroky 1 až 3.

### Další kroky

1. Nasaďte [spodní kryt](#).
2. Postupujte podle pokynů v části [Po manipulaci uvnitř počítače](#).

# Disk SSD – slot M.2 č. 1

## Demontáž disku SSD M.2 2230 ze slotu M.2 č. 1

### Požadavky

1. Postupujte podle pokynů v části [Před manipulací uvnitř počítače](#).
2. Sejměte [spodní kryt](#).

### O této úloze

**POZNÁMKA:** V závislosti na objednané konfiguraci může váš počítač podporovat ve slotu M.2 č. 1 disk SSD M.2 2230 nebo M.2 2280.

**POZNÁMKA:** Tento postup platí pouze pro počítače dodávané s diskem SSD M.2 2230, nainstalovaném do slotu M.2 č. 1.

Obrázek znázorňuje umístění disku SSD M.2 2230 nainstalovaného ve slotu M.2 č. 1 a postup demontáže.



1x  
M2x3



### Kroky

1. Vyšroubujte šroub (M2x3), kterým je disk SSD M.2 2230 připevněn k montážnímu držáku.
2. Vysuňte a zvedněte disk SSD M.2 2230 ze slotu M.2 č. 1 na základní desce.

## Montáž disku SSD M.2 2230 do slotu M.2 č. 1

### Požadavky

Jestliže nahrazujete určitou součástku, vyjměte před montáží stávající součástku.

### O této úloze

**POZNÁMKA:** V závislosti na objednané konfiguraci může váš počítač podporovat ve slotu M.2 č. 1 disk SSD M.2 2230 nebo M.2 2280.

**POZNÁMKA:** Jestliže je v objednané konfiguraci pouze jeden disk SSD, můžete do dalšího slotu M.2 nainstalovat jiný disk SSD. Nicméně k instalaci dalšího disku SSD může být potřeba montážní držák disku SSD (prodává se samostatně).

**POZNÁMKA:** Tento postup platí pouze v případě, že instalujete disk SSD M.2 2230 do slotu M.2 č. 1.

**POZNÁMKA:** Před montáží disku SSD M.2 2230 nebo M.2 2280 ověřte, že je montážní držák ve správné poloze. Více informací naleznete v části [Instalace montážního držáku disku SSD](#).

Obrázek znázorňuje umístění disku SSD M.2 2230 nainstalovaného ve slotu M.2 č. 1 a postup montáže.

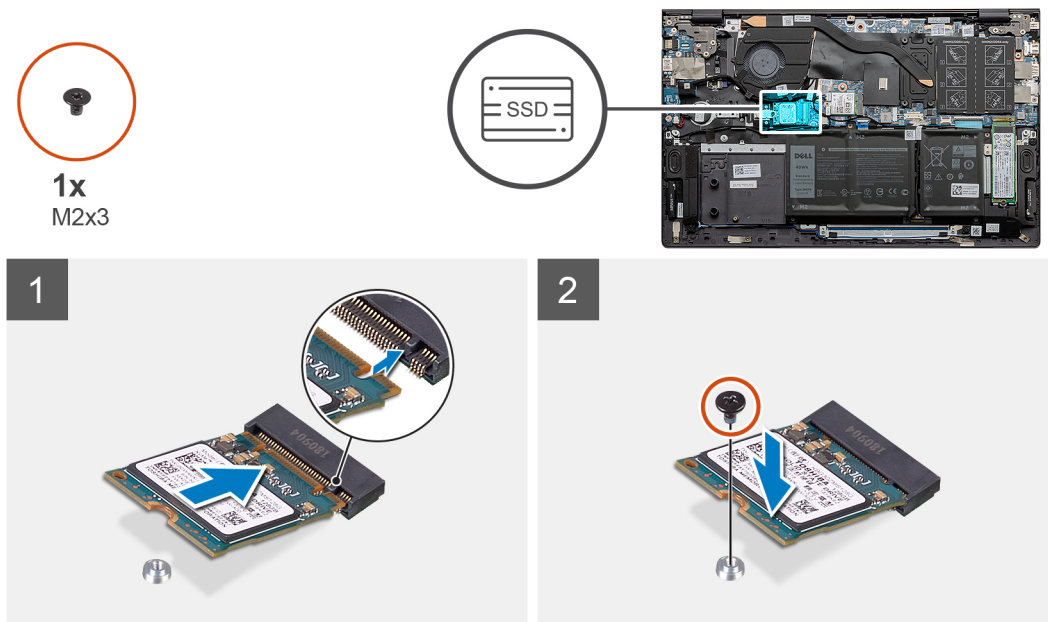

### Kroky

1. Zarovnejte zářez na disku SSD M.2 2230 s výčnělkem ve slotu M.2 č. 1 na základní desce.
2. Vložte disk SSD M.2 2230 do slotu M.2 č. 1 na základní desce.
3. Zašroubujte šroub (M2x3), kterým je disk SSD M.2 2230 připevněn k montážnímu držáku.

### Další kroky

1. Nasaďte [spodní kryt](#).
2. Postupujte podle pokynů v části [Po manipulaci uvnitř počítače](#).

## Demontáž disku SSD M.2 2280 ze slotu M.2 č. 1

### Požadavky

1. Postupujte podle pokynů v části [Před manipulací uvnitř počítače](#).
2. Sejměte [spodní kryt](#).

### O této úloze

**POZNÁMKA:** V závislosti na objednané konfiguraci může váš počítač podporovat ve slotu M.2 č. 1 disk SSD M.2 2230 nebo M.2 2280.

**POZNÁMKA:** Tento postup platí pouze pro počítače dodávané s diskem SSD M.2 2280, nainstalovaném do slotu M.2 č. 1.

Obrázek znázorňuje umístění disku SSD M.2 2280 nainstalovaného ve slotu M.2 č. 1 a postup demontáže.



1x  
M2x3

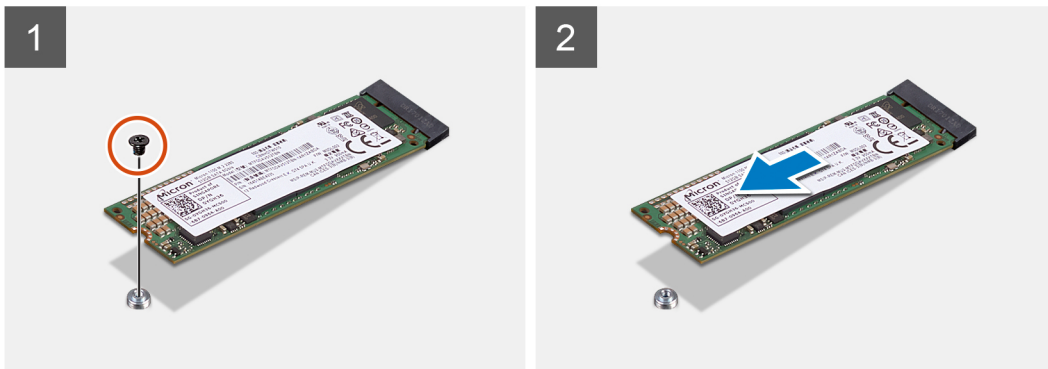

### Kroky

1. Vyšroubujte šroub (M2x3), kterým je disk SSD M.2 2280 připevněn k sestavě opěrky pro dlaň a klávesnice.
2. Vysuňte a zvedněte disk SSD M.2 2280 ze slotu M.2 č. 1 na základní desce.

## Montáž disku SSD M.2 2280 do slotu M.2 č. 1

### Požadavky

Jestliže nahrazujete určitou součástku, vyjměte před montáží stávající součástku.

### O této úloze

- POZNÁMKA:** V závislosti na objednané konfiguraci může váš počítač podporovat ve slotu M.2 č. 1 disk SSD M.2 2230 nebo M.2 2280.
- POZNÁMKA:** Jestliže je v objednané konfiguraci pouze jeden disk SSD, můžete do dalšího slotu M.2 nainstalovat jiný disk SSD. Nicméně k instalaci dalšího disku SSD může být potřeba montážní držák disku SSD (prodává se samostatně).
- POZNÁMKA:** Tento postup platí, jestliže instalujete do slotu M.2 č. 1 disk SSD M.2 2280.
- POZNÁMKA:** Před montáží disku SSD M.2 2230 nebo M.2 2280 ověřte, že je montážní držák ve správné poloze. Více informací naleznete v části [Instalace montážního držáku disku SSD](#).

Obrázek znázorňuje umístění disku SSD M.2 2280 nainstalovaného ve slotu M.2 č. 1 a postup montáže.



1x  
M2x3

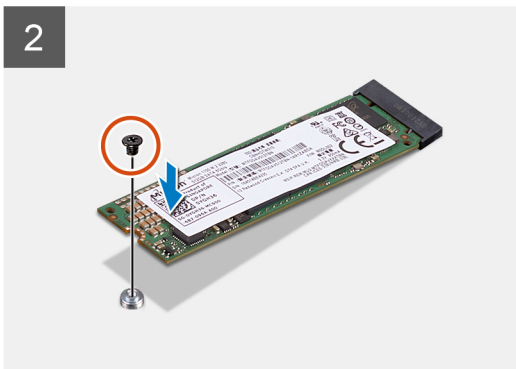
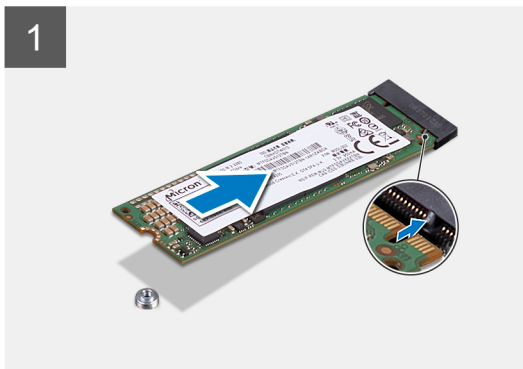

### Kroky

1. Zarovnejte zářez na disku SSD M.2 2280 s výčnělkem ve slotu M.2 č. 1 na základní desce.
2. Vložte disk SSD M.2 2280 do slotu M.2 č. 1 na základní desce.
3. Namontujte šroub (M2x3), kterým je disk SSD M.2 2280 připevněn k sestavě opěrky pro dlaň a klávesnice.

### Další kroky

1. Nasaďte [spodní kryt](#).
2. Postupujte podle pokynů v části [Po manipulaci uvnitř počítače](#).

## Instalace montážního držáku disku SSD do slotu M.2 č. 1

### Požadavky

1. Postupujte podle pokynů v části [Před manipulací uvnitř počítače](#).
2. Sejměte [spodní kryt](#).
3. Vyjměte [disk SSD M.2 2230](#) nebo [SSD M.2 2280](#) ze slotu M.2 č. 1.

### O této úloze

**i** **POZNÁMKA:** Jestliže je v objednané konfiguraci pouze jeden disk SSD, můžete do dalšího slotu M.2 nainstalovat jiný disk SSD. Nicméně k instalaci dalšího disku SSD může být potřeba montážní držák disku SSD (prodává se samostatně).

Obrázek zobrazuje postup při instalaci montážního držáku disku SSD při výměně disku SSD M.2 2230 za disk SSD M.2 2280 ve slotu M.2 č. 1.

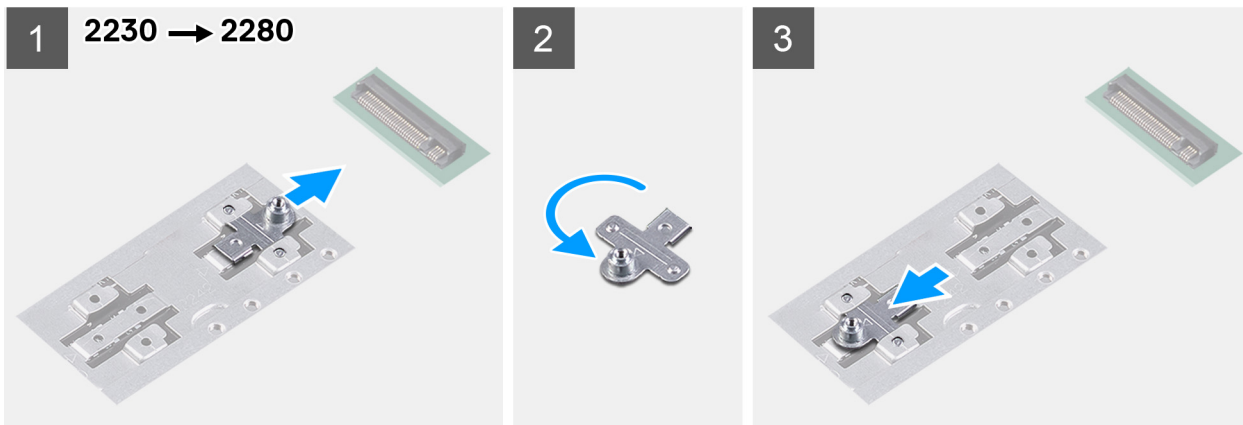

Obrázek zobrazuje postup při instalaci montážního držáku disku SSD při výměně disku SSD M.2 2280 za disk SSD M.2 2230 ve slotu M.2 č. 1.

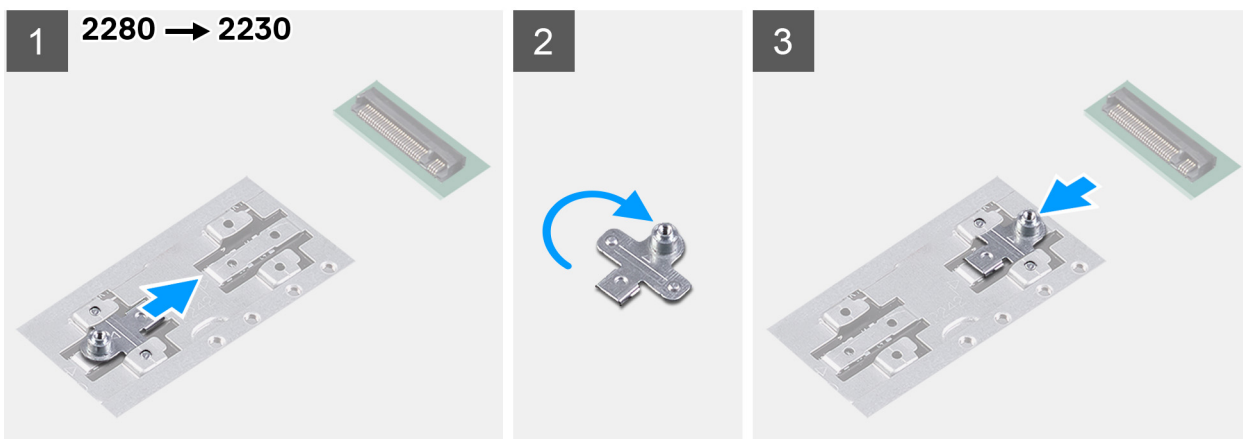

#### Kroky

1. Vysuňte a vyjměte montážní držák disku SSD ze slotu pro montážní držák na sestavě opěrky pro dlaň a klávesnice.
2. Otočte montážní držák disku SSD.
3. Zasuňte montážní držák disku SSD do montážního slotu na sestavě opěrky pro dlaň a klávesnice.
4. Vložte [disk SSD M.2 2230](#) nebo [disk SSD M.2 2280](#), podle toho, který máte v počítači.

## Disk SSD – slot M.2 č. 2

### Demontáž disku SSD M.2 2230 ze slotu M.2 č. 2

#### Požadavky

1. Postupujte podle pokynů v části [Před manipulací uvnitř počítače](#).
2. Sejměte [spodní kryt](#).

#### O této úloze

**POZNÁMKA:** V závislosti na objednané konfiguraci může váš počítač podporovat ve slotu M.2 č. 2 disk SSD M.2 2230 nebo M.2 2280.

**POZNÁMKA:** Tento postup platí pouze pro počítače dodávané s diskem SSD M.2 2230, nainstalovaném do slotu M.2 č. 2.

Obrázek znázorňuje umístění disku SSD M.2 2230 nainstalovaného ve slotu M.2 č. 2 a postup demontáže.



1x  
M2x3

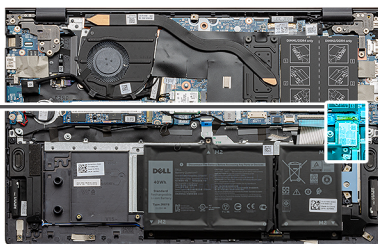

### Kroky

1. Vyšroubujte šroub (M2x3), kterým je disk SSD M.2 2230 připevněn k sestavě opěrky pro dlaň a klávesnice.
2. Vysuňte a zvedněte disk SSD M.2 2230 ze slotu M.2 č. 2 na základní desce.

## Montáž disku SSD M.2 2230 do slotu M.2 č. 2

### Požadavky

Jestliže nahrazujete určitou součástku, vyjměte před montáží stávající součástku.

### O této úloze

- POZNÁMKA:** V závislosti na objednané konfiguraci může váš počítač podporovat ve slotu M.2 č. 2 disk SSD M.2 2230 nebo M.2 2280.
- POZNÁMKA:** Jestliže je v objednané konfiguraci pouze jeden disk SSD, můžete do dalšího slotu M.2 nainstalovat jiný disk SSD. Nicméně k instalaci dalšího disku SSD může být potřeba montážní držák disku SSD (prodává se samostatně).
- POZNÁMKA:** Tento postup platí pouze v případě, že instalujete disk SSD M.2 2230 do slotu M.2 č. 2.
- POZNÁMKA:** Před montáží disku SSD M.2 2230 nebo M.2 2280 ověřte, že je montážní držák ve správné poloze. Více informací naleznete v části [Instalace montážního držáku disku SSD](#).

Obrázek znázorňuje umístění disku SSD M.2 2230 nainstalovaného ve slotu M.2 č. 2 a postup montáže.



1x  
M2x3

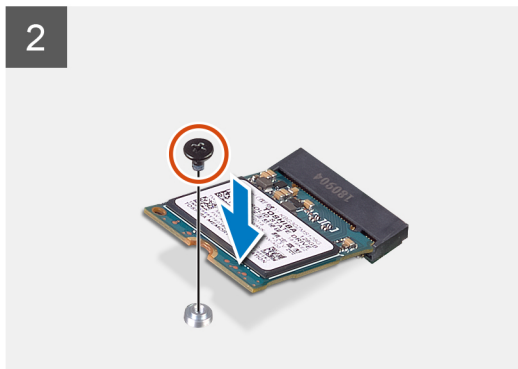
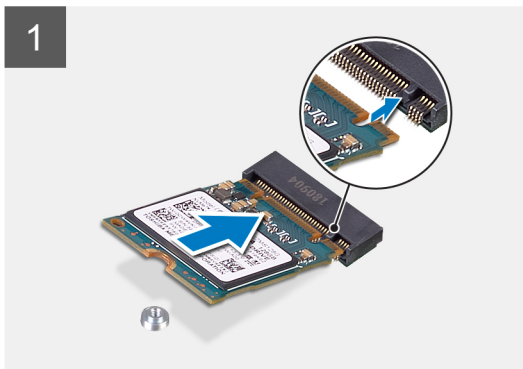

### Kroky

1. Zasuňte montážní držák disku SSD do slotu na sestavě opěrky pro dlaň a klávesnice, není-li nainstalovaný.
2. Zarovnejte zářezy na disku SSD M.2 2230 s výčnělkem ve slotu M.2 č. 2 na základní desce.
3. Vložte disk SSD M.2 2230 do slotu M.2 č. 2 na základní desce.
4. Namontujte šroub (M2x3), kterým je disk SSD M.2 2230 připevněn k sestavě opěrky pro dlaň a klávesnice.

### Další kroky

1. Nasaďte [spodní kryt](#).
2. Postupujte podle pokynů v části [Po manipulaci uvnitř počítače](#).

## Demontáž disku SSD M.2 2280 ze slotu M.2 č. 2

### Požadavky

1. Postupujte podle pokynů v části [Před manipulací uvnitř počítače](#).
2. Sejměte [spodní kryt](#).

### O této úloze

**POZNÁMKA:** V závislosti na objednané konfiguraci může váš počítač podporovat ve slotu M.2 č. 2 disk SSD M.2 2230 nebo M.2 2280.

**POZNÁMKA:** Tento postup platí pouze pro počítače dodávané s diskem SSD M.2 2280, nainstalovaným do slotu M.2 č. 2.

Obrázek znázorňuje umístění disku SSD M.2 2280 nainstalovaného ve slotu M.2 č. 2 a postup demontáže.



1x  
M2x3

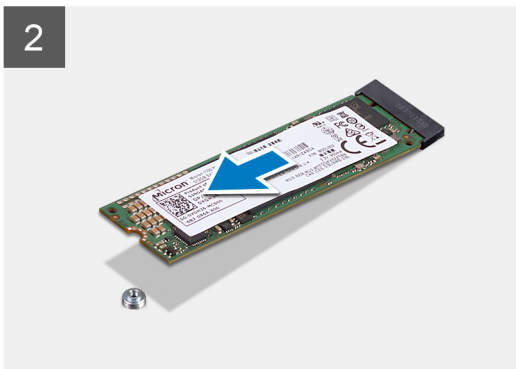
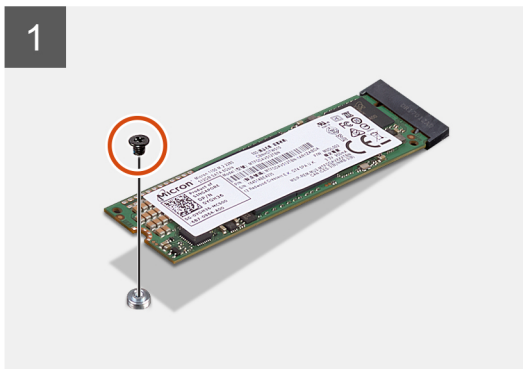
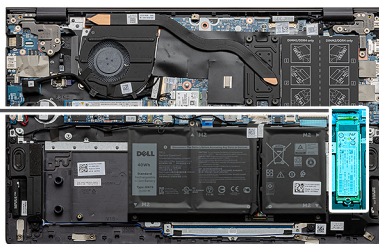

### Kroky

1. Vyšroubujte šroub (M2x3), kterým je disk SSD M.2 2280 připevněn k sestavě opěrky pro dlaň a klávesnice.
2. Vysuňte a sejměte držák disku SSD z disku SSD M.2 2280.

## Montáž disku SSD M.2 2280 do slotu M.2 č. 2

### Požadavky

Jestliže nahrazujete určitou součástku, vyjměte před montáží stávající součástku.

### O této úloze

- POZNÁMKA:** V závislosti na objednané konfiguraci může váš počítač podporovat ve slotu M.2 č. 2 disk SSD M.2 2230 nebo M.2 2280.
- POZNÁMKA:** Jestliže je v objednané konfiguraci pouze jeden disk SSD, můžete do dalšího slotu M.2 nainstalovat jiný disk SSD. Nicméně k instalaci dalšího disku SSD může být potřeba montážní držák disku SSD (prodává se samostatně).
- POZNÁMKA:** Tento postup platí pouze v případě, že instalujete disk SSD 2280 do slotu M.2 č. 2.
- POZNÁMKA:** Před montáží disku SSD M.2 2230 nebo M.2 2280 ověřte, že je montážní držák ve správné poloze. Více informací naleznete v části [Instalace montážního držáku disku SSD](#).

Obrázek znázorňuje umístění disku SSD M.2 2280 nainstalovaného ve slotu M.2 č. 2 a postup montáže.



1x  
M2x3

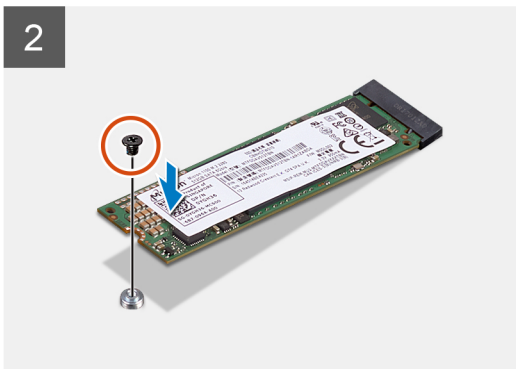
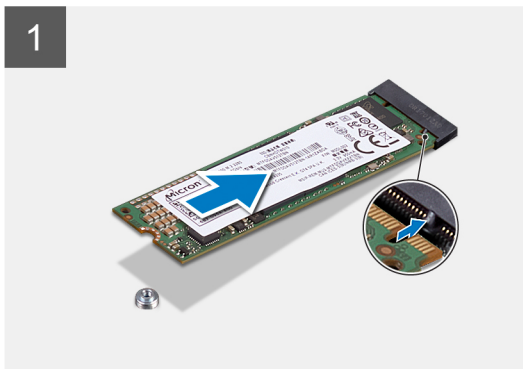
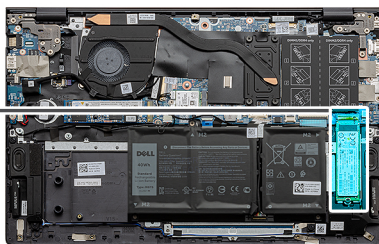

### Kroky

1. Zarovnejte zářezy na disku SSD M.2 2280 s výčnělký ve slotu M.2 č. 2 na základní desce.
2. Vložte disk SSD M.2 2280 do slotu M.2 č. 2 na základní desce.
3. Namontujte šroub (M2x3), kterým je disk SSD M.2 2280 připevněn k sestavě opěrky pro dlaň a klávesnice.

### Další kroky

1. Nasaďte [spodní kryt](#).
2. Postupujte podle pokynů v části [Po manipulaci uvnitř počítače](#).

## Instalace montážního držáku disku SSD do slotu M.2 č. 2

### Požadavky

1. Postupujte podle pokynů v části [Před manipulací uvnitř počítače](#).
2. Sejměte [spodní kryt](#).
3. Vyjměte [disk SSD M.2 2230](#) nebo [SSD M.2 2280](#) ze slotu M.2 č. 2.

### O této úloze

**i** **POZNÁMKA:** Jestliže je v objednané konfiguraci pouze jeden disk SSD, můžete do dalšího slotu M.2 nainstalovat jiný disk SSD. Nicméně k instalaci dalšího disku SSD může být potřeba montážní držák disku SSD (prodává se samostatně).

Obrázek znázorňuje postup instalace montážního držáku disku SSD do slotu M.2 č. 2.



**1x**  
M1.6x2.5

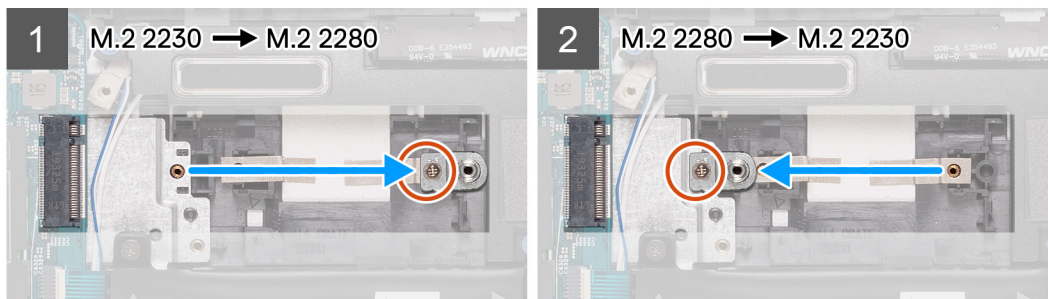

### Kroky

1. Vymontujte šroub (M1,6x2,5), kterým je montážní držák disku SSD připevněn do slotu na disk M.2 2230/2280 na sestavě opěrky pro dlaň a klávesnice.
2. Zvedněte montážní držák disku SSD ze slotu M.2 2230/2280 na sestavě opěrky pro dlaň a klávesnice.
3. Vložte montážní držák disku SSD do slotu M.2 2230/2280 na sestavě opěrky pro dlaň a klávesnice.
4. Zašroubujte šroub (M1,6x2,5), kterým je montážní držák disku SSD připevněn do slotu na disk M.2 2230/2280 na sestavě opěrky pro dlaň a klávesnice.
5. Vložte [disk SSD M.2 2230](#) nebo [disk SSD M.2 2280](#), podle toho, který máte v počítači.

## Bezdrátová karta

### Demontáž bezdrátové karty

#### Požadavky

1. Postupujte podle pokynů v části [Před manipulací uvnitř počítače](#).
2. Sejměte [spodní kryt](#).

#### O této úloze

Obrázek znázorňuje umístění bezdrátové karty a postup demontáže.



1x  
M2x3



### Kroky

1. Vyšroubujte šroub (M2x3) připevňující držák bezdrátové karty k bezdrátové kartě.
2. Demontujte držák upevňující bezdrátovou kartu k základní desce.
3. Odpojte anténní kabely od bezdrátové karty.
4. Bezdrátovou kartu vysuňte a demontujte ze slotu pro bezdrátovou kartu.

## Montáž bezdrátové karty

### Požadavky

Jestliže nahrazujete určitou komponentu, vyjměte před montáží stávající komponentu.

### O této úloze

Obrázek znázorňuje umístění bezdrátové karty a postup montáže.



1x  
M2x3

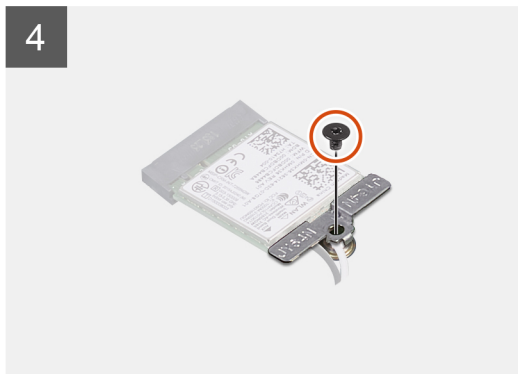

### Kroky

1. Zarovnejte zářez na bezdrátové kartě s výčnělkem na slotu pro bezdrátovou kartu a zasuňte kartu šikmo do slotu.
2. Připojte anténní kabely k bezdrátové kartě.

Následující tabulka uvádí barevné schéma anténních kabelů pro bezdrátové karty podporované tímto počítačem.

**Tabulka 2. Barevné schéma anténních kabelů**

Konektory na bezdrátové kartě	Barva anténního kabelu	Síťotiskové značky	
Hlavní	Bílá	HLAVNÍ	(bílý trojúhelník)
Pomocná	Černá	AUX	(černý trojúhelník)

3. Umístěte držák bezdrátové karty na bezdrátovou kartu.
4. Zarovnejte otvor pro šroub na držáku bezdrátové karty s otvorem pro šroub na základní desce.
5. Zašroubujte šroub (M2x3), kterým je bezdrátová karta připevněna k základní desce.

### Další kroky

1. Nasaďte [spodní kryt](#).
2. Postupujte podle pokynů v části [Po manipulaci uvnitř počítače](#).

# Ventilátor

## Demontáž ventilátoru

### Požadavky

1. Postupujte podle pokynů v části [Před manipulací uvnitř počítače](#).
2. Sejměte [spodní kryt](#).

### O této úloze

Obrázek znázorňuje umístění ventilátoru a postup demontáže.

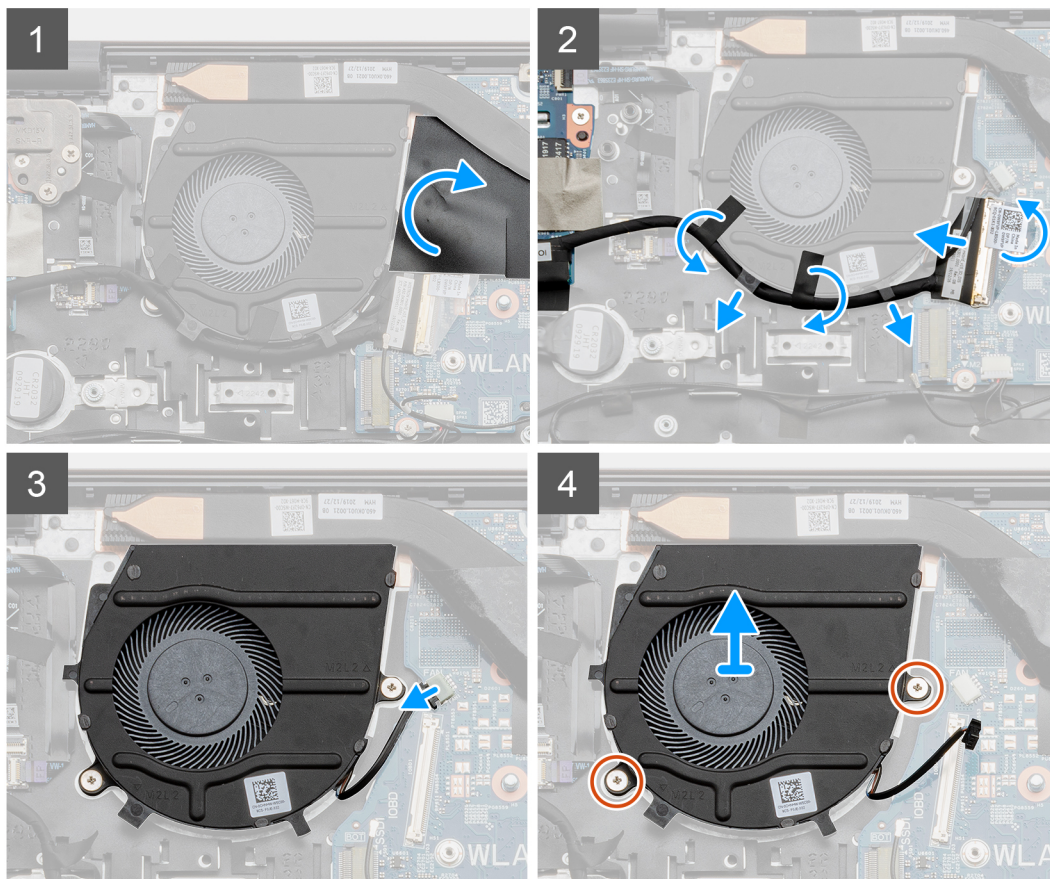
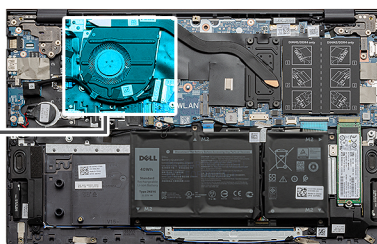

### Kroky

1. Odloupněte a zvedněte mylarovou pásku, kterou je zakryt kabel ventilátoru.
2. Odloupněte pásku, otevřete západku a poté odpojte kabel desky I/O od základní desky.
3. Vyjměte kabel desky I/O z vodítek na ventilátoru.
4. Odpojte kabel ventilátoru od základní desky.
5. Vyšroubujte dva šrouby (M2x2), které upevňují ventilátor k sestavě opěrky pro dlaň a klávesnice.

6. Zvedněte ventilátor ze sestavy opěrky pro dlaň a klávesnice.

## Montáž ventilátoru

### Požadavky

Jestliže nahrazujete určitou komponentu, vyjměte před montáží stávající komponentu.

### O této úloze

Obrázek znázorňuje umístění ventilátoru a postup montáže.

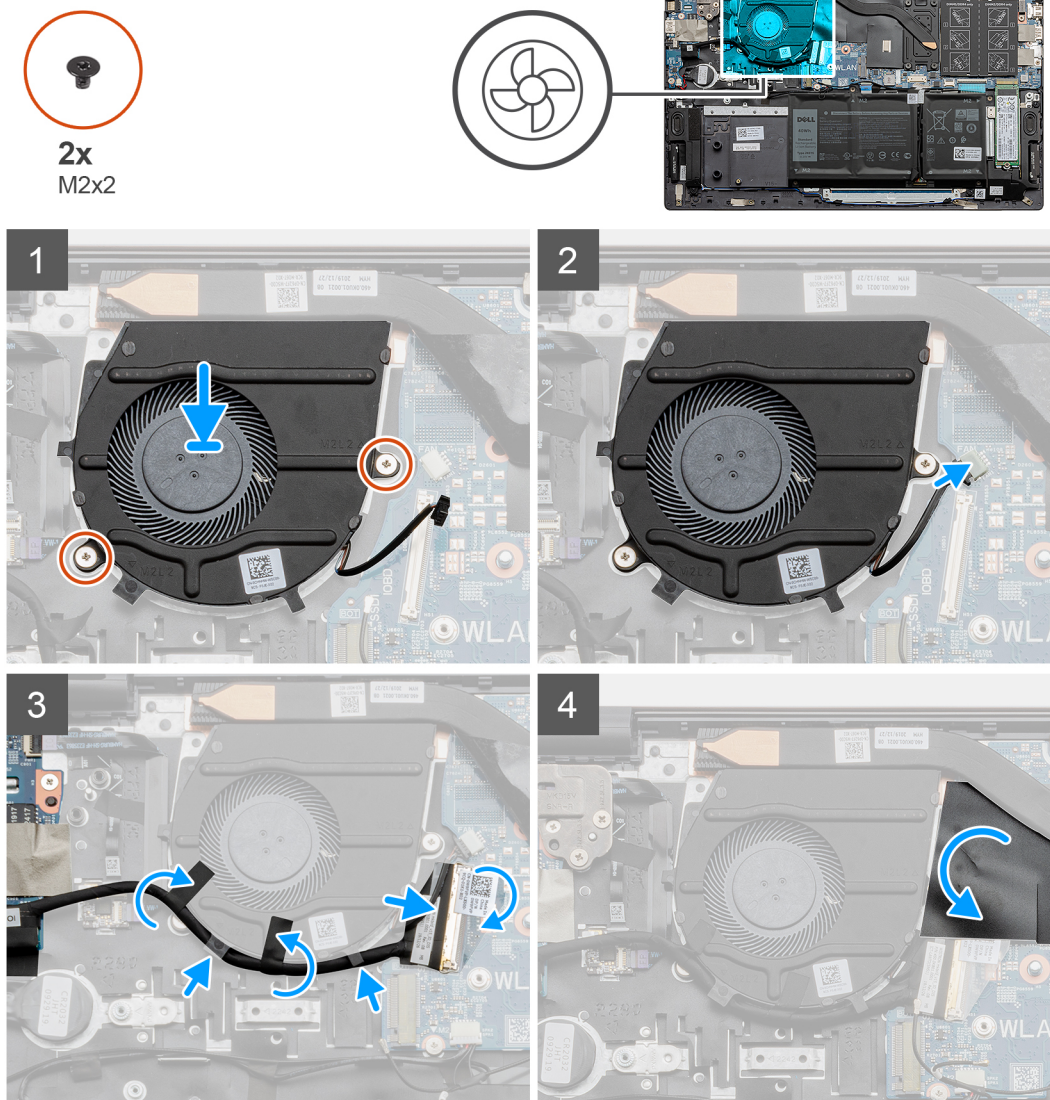

### Kroky

1. Položte ventilátor na sestavu opěrky pro dlaň a klávesnice.
2. Zarovnejte otvory pro šrouby na ventilátoru s otvory pro šrouby na sestavě opěrky pro dlaň a klávesnice.
3. Zašroubujte dva šrouby (M2x2), které upevňují ventilátor k sestavě opěrky pro dlaň a klávesnice.
4. Proved'te kabel desky I/O vodičky na ventilátoru.
5. Připojte kabel ventilátoru k základní desce.
6. Připojte kabel desky I/O k základní desce a zavřete západku.
7. Nalepte pásku, kterou je kabel desky I/O připevněn k základní desce.

8. Nalepte mylarovou pásku, kterou je zakryt kabel ventilátoru.

#### Další kroky

1. Nasaďte [spodní kryt](#).
2. Postupujte podle pokynů v části [Po manipulaci uvnitř počítače](#).

## Knoflíková baterie

### Vyjmutí knoflíkové baterie

#### Požadavky

1. Postupujte podle pokynů v části [Před manipulací uvnitř počítače](#).
2. Sejměte [spodní kryt](#).

**i** **POZNÁMKA:** Vyjmutím knoflíkové baterie dojde k obnovení nastavení systému BIOS na výchozí hodnoty. Doporučujeme, abyste si před vyjmutím knoflíkové baterie poznačili nastavení systému BIOS.

#### O této úloze

Obrázek znázorňuje umístění knoflíkové baterie a vizuálně ukazuje postup vyjmutí.

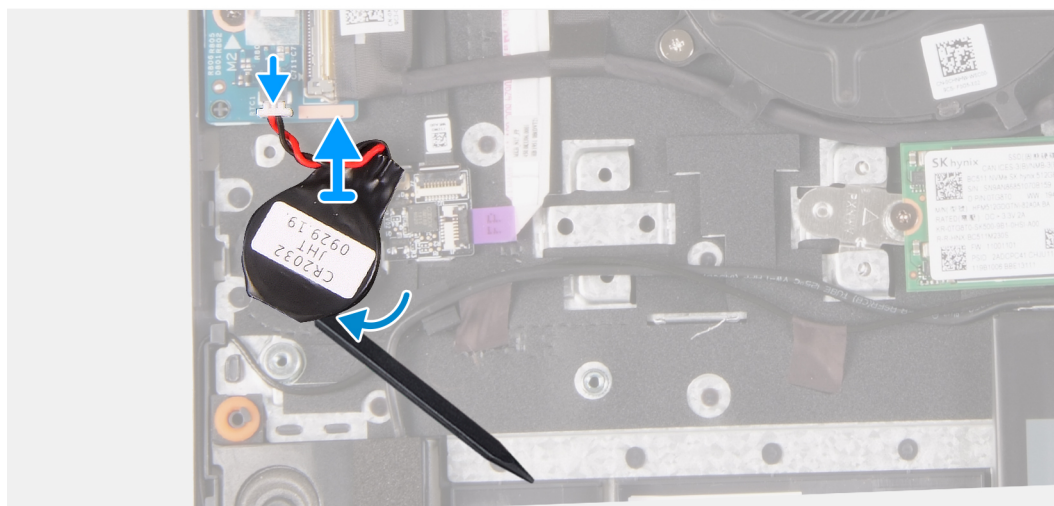
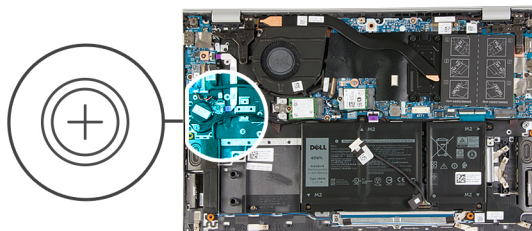

#### Kroky

1. Odpojte kabel knoflíkové baterie od desky I/O.
2. Vyjměte knoflíkovou baterii ze sestavy opěrky pro dlaň a klávesnice.

### Montáž knoflíkové baterie

#### Požadavky

Jestliže nahrazujete určitou komponentu, vyjměte před montáží stávající komponentu.

### O této úloze

Obrázek znázorňuje umístění knoflíkové baterie a vizuálně ukazuje postup montáže.

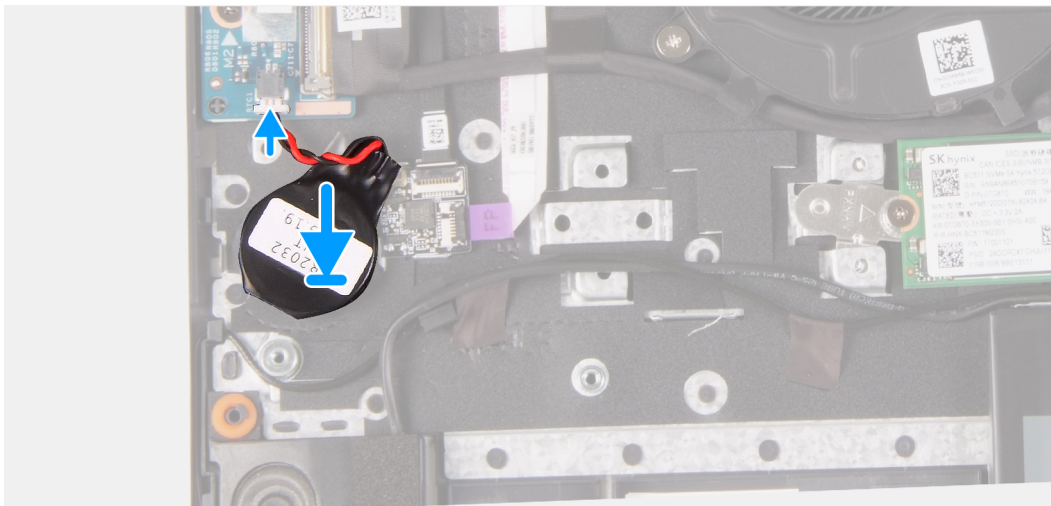
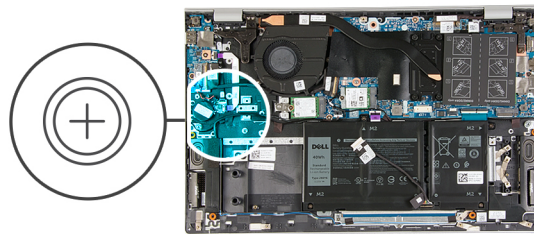

### Kroky

1. Vložte knoflíkovou baterii do slotu na sestavě opěrky pro dlaň a klávesnice.
2. Umístěte kabel knoflíkové baterie podle obrázku a připojte jej k desce I/O.

### Další kroky

1. Nasaďte [spodní kryt](#).
2. Postupujte podle pokynů v části [Po manipulaci uvnitř počítače](#).

## Chladič

### Demontáž chladiče

#### Požadavky

- ⚠ **VÝSTRAHA:** Maximální chlazení procesoru zajistíte tím, že se nebudete dotýkat teplovodivých oblastí chladiče. Oleje obsažené v pokožce dokážou snížit teplovodivost teplovodivé pasty.
- ⚠ **VÝSTRAHA:** V průběhu běžného provozu může být chladič velice horký. Než se ho dotknete, nechte chladič dostatečně dlouho vychladnout.
- ℹ **POZNÁMKA:** Vzhled chladiče a počet jisticích šroubů se liší podle grafické karty nainstalované v počítači.

1. Postupujte podle pokynů v části [Před manipulací uvnitř počítače](#).
2. Sejměte [spodní kryt](#).

### O této úloze

Obrázek znázorňuje umístění chladiče a vizuálně ukazuje postup demontáže.

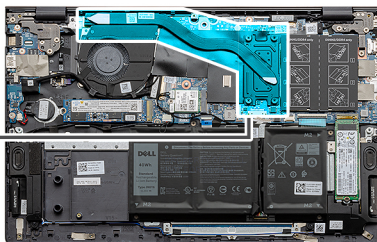

### Kroky

1. Postupně (podle čísel na chladiči, od 4 do 1) vyšroubujte čtyři jisticích šroubů upevňujících chladič k základní desce.
2. Zvedněte a vyjměte chladič ze sestavy opěrky pro dlaň a klávesnice.

## Montáž chladiče

### Požadavky

Jestliže nahrazujete určitou součástku, vyjměte před montáží stávající součástku.

### O této úloze

Obrázek znázorňuje umístění chladiče a vizuálně ukazuje postup montáže.



4x

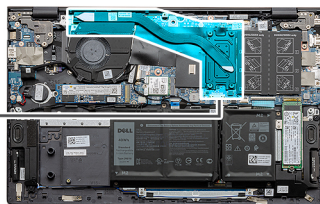

### Kroky

1. Umístěte chladič na základní desku a poté zarovnejte jeho otvory pro šrouby s odpovídajícími otvory na základní desce.
2. Postupně (podle čísel na chladiči, od 1 do 4) zašroubujte čtyři jisticích šroubů upevňujících chladič k základní desce.

### Další kroky

1. Nasaďte [spodní kryt](#).
2. Postupujte podle pokynů v části [Po manipulaci uvnitř počítače](#).

## Sestava displeje

### Demontáž sestavy displeje

#### Požadavky

1. Postupujte podle pokynů v části [Před manipulací uvnitř počítače](#).
2. Sejměte [spodní kryt](#).

#### O této úloze

Obrázek znázorňuje umístění sestavy displeje a vizuálně ukazuje postup demontáže.



5x  
M2.5x5



1x  
M2.5x3.5

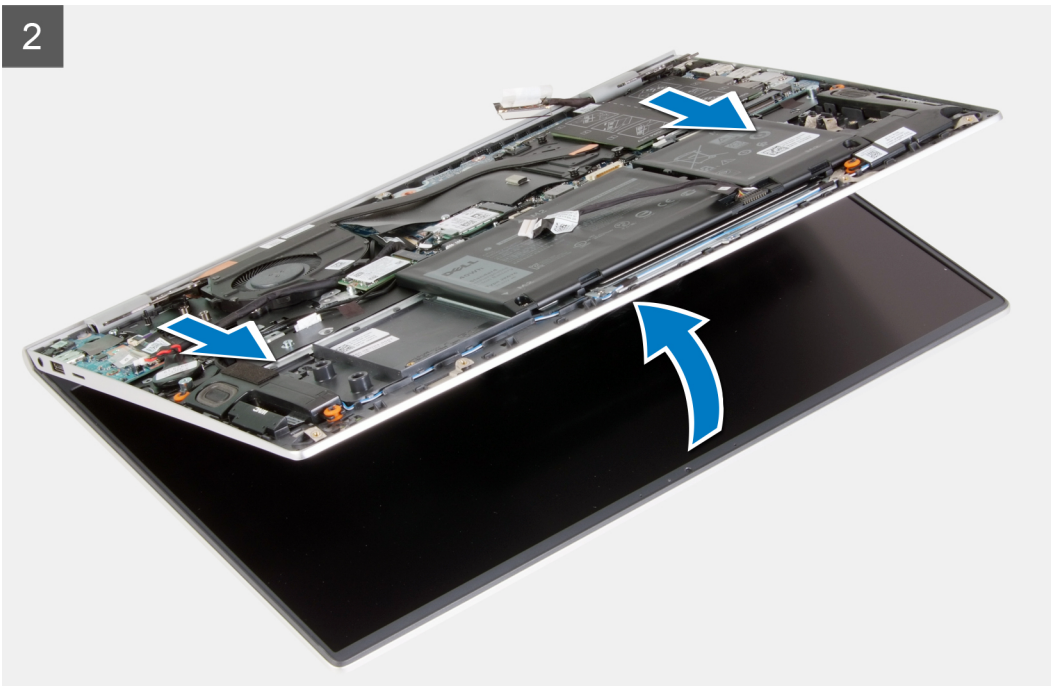
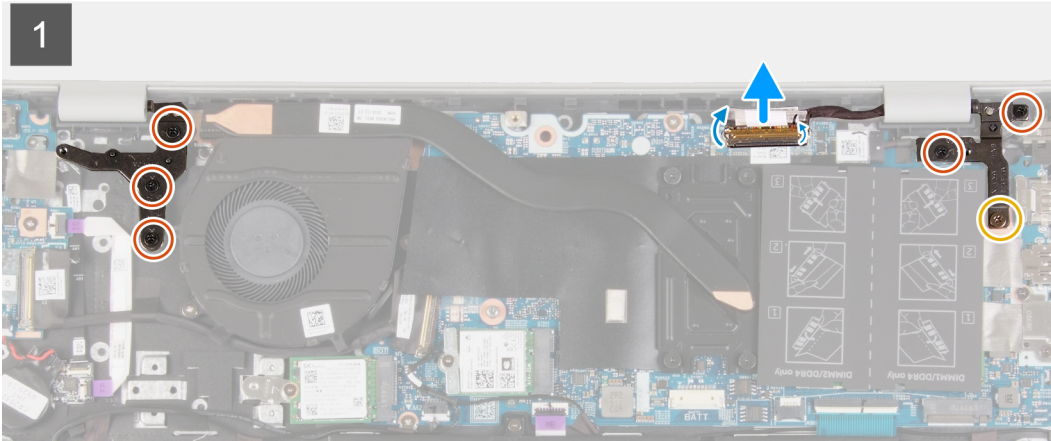
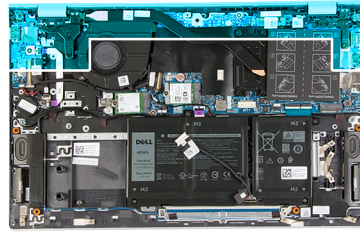

### Kroky

1. Odlepte pásku, kterou je kabel displeje připevněn k základní desce.
2. Otevřete západku a odpojte kabel displeje od základní desky.
3. Vyšroubujte šroub (M2,5x3,5) a dva šrouby (M2,5x5), kterými je připevněn pravý pant displeje k základní desce.
4. Vyšroubujte tři šrouby (M2,5x5), kterými je připevněn levý pant displeje k základní desce.
5. Zvedněte sestavu opěrky pro dlaň a také panty displeje.
6. Opatrně vysuňte sestavu opěrky pro dlaň a klávesnice ze sestavy displeje.

 **POZNÁMKA:** Aby nedošlo k poškození displeje, nezasouvejte sestavu opěrky pro dlaň a klávesnice na sestavu displeje.

## Montáž sestavy displeje

### Požadavky

Jestliže nahrazujete určitou komponentu, vyjměte před montáží stávající komponentu.

### O této úloze

Obrázek znázorňuje umístění sestavy displeje a postup montáže.

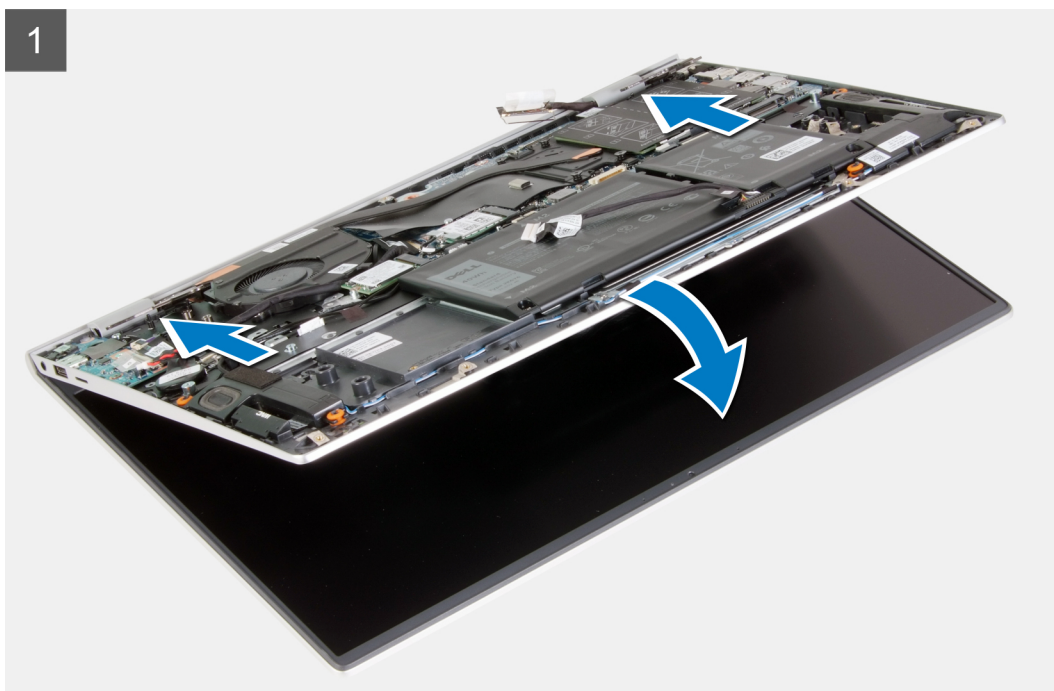

5x  
M2.5x5



1x  
M2.5x3.5

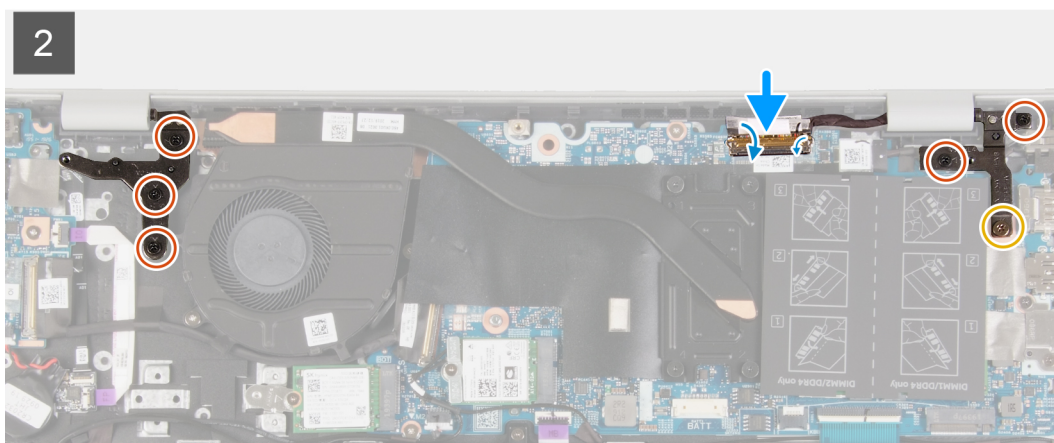
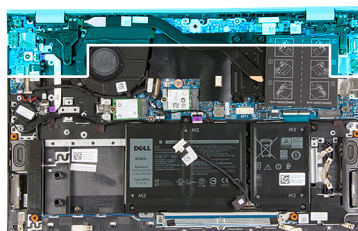

### Kroky

1. Položte sestavu displeje na čistý a rovný povrch.
2. Zarovnejte a zasuňte sestavu opěrky pro dlaň a klávesnice pod panty displeje.

**POZNÁMKA:** Aby nedošlo k poškození displeje, nezasouvejte sestavu opěrky pro dlaň a klávesnice na sestavu displeje.

3. Zatlačte panty displeje dolů a otvory pro šrouby na pantech displeje zarovnejte s otvory pro šrouby na sestavě opěrky pro dlaň a klávesnice.
4. Zašroubujte šroub (M2,5x3,5) a dva šrouby (M2,5x5), kterými je připevněn pravý pant displeje k základní desce.
5. Zašroubujte tři šrouby (M2,5x5) připevňující levý pant displeje k základní desce.
6. Připojte kabel displeje k základní desce, zavřete západku a přilepte pásku, kterou je kabel připevněn k základní desce.

#### Další kroky

1. Nasaďte [spodní kryt](#).
2. Postupujte podle pokynů v části [Po manipulaci uvnitř počítače](#).

## Port napájecího adaptéru

### Demontáž portu napájecího adaptéru

#### Požadavky

1. Postupujte podle pokynů v části [Před manipulací uvnitř počítače](#).
2. Sejměte [spodní kryt](#).

#### O této úloze

Obrázek znázorňuje umístění portu napájecího adaptéru a vizuálně ukazuje postup demontáže.



2x  
M2.5x5



1x  
M2.5x3.5



1x  
M2x3

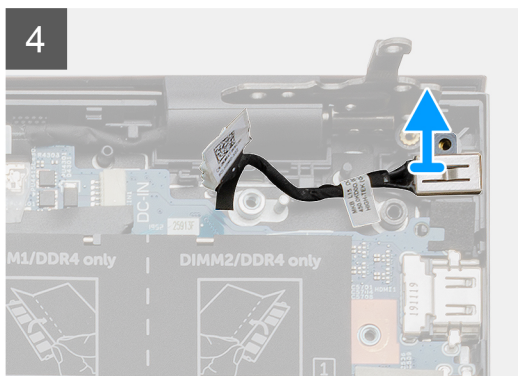
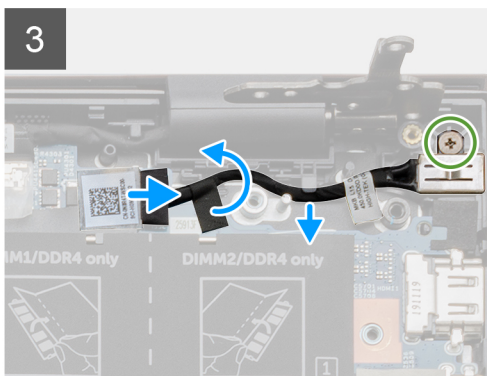
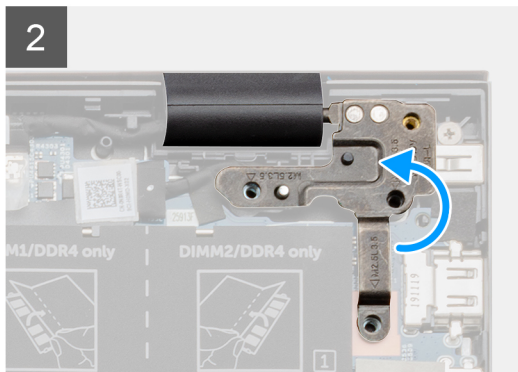
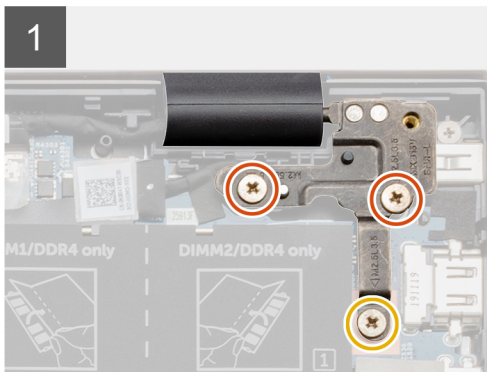
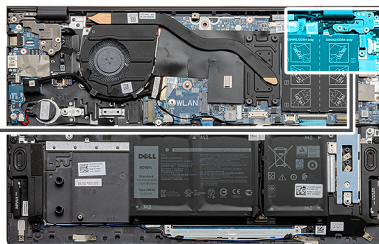
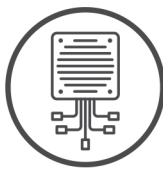

### Kroky

1. Vyšroubujte šroub (M2,5x3,5) a dva šrouby (M2,5x5), kterými je připevněn pravý pant displeje k základní desce.
2. Zvedněte kryt pravého pantu displeje a odkryjte kabel portu napájecího adaptéru.
3. Odloupněte pásku, kterou je kabel portu napájecího adaptéru připevněn k základní desce.
4. Odpojte kabel portu napájecího adaptéru od konektoru na základní desce.
5. Vyměňte kabel portu napájecího adaptéru z vodiček na základní desce.
6. Vyšroubujte šroub (M2x3) a zvedněte port napájecího adaptéru ze sestavy opěrky pro dlaň a klávesnice.

## Montáž portu napájecího adaptéru

### Požadavky

Jestliže nahrazujete určitou komponentu, vyjměte před montáží stávající komponentu.

### O této úloze

Obrázek znázorňuje umístění portu napájecího adaptéru a vizuálně ukazuje postup montáže.



2x  
M2.5x5



1x  
M2.5x3.5



1x  
M2x3

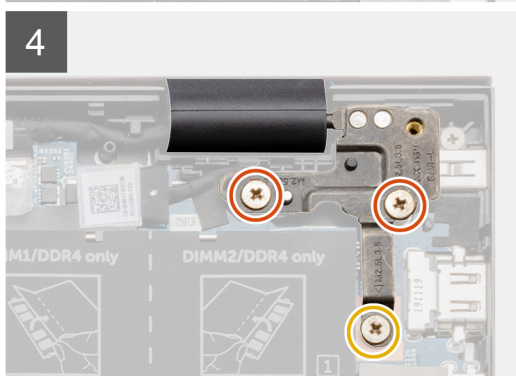
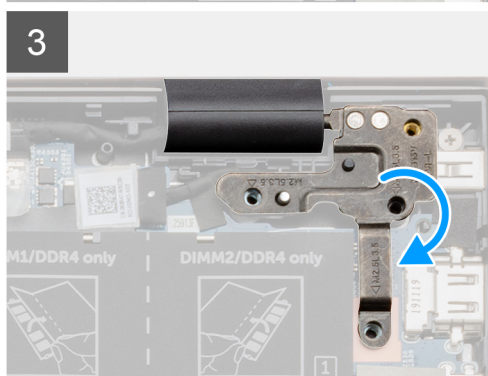
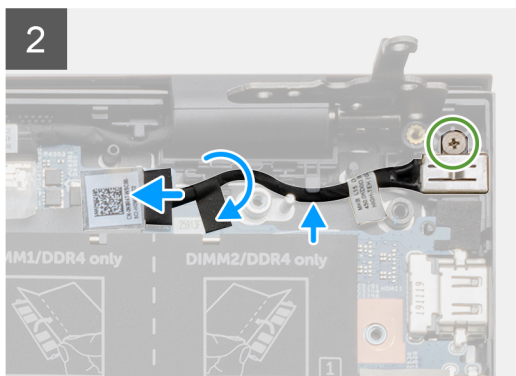
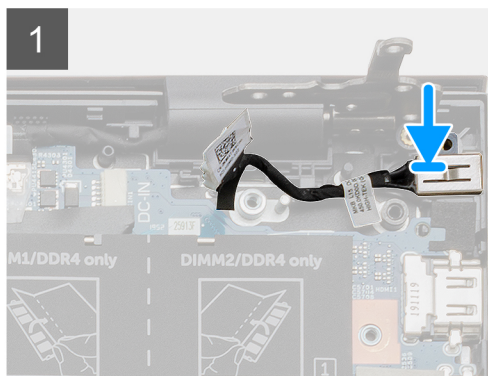
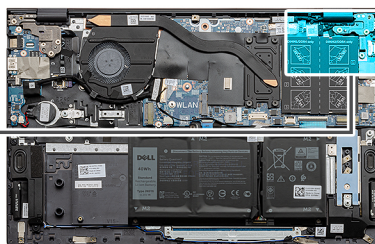
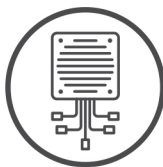

## Kroky

1. Vložte port adaptéru napájení do slotu na sestavě opěrky pro dlaň a klávesnice.
2. Přišroubujte šroub (M2x3), který připevňuje port napájecího adaptéru k sestavě opěrky pro dlaň a klávesnice.
3. Protáhněte kabel portu napájecího adaptéru skrz vodítko na základní desce.
4. Připojte kabel portu adaptéru napájení k základní desce.
5. Nalepte pásku, kterou je kabel portu napájecího adaptéru připevněn k základní desce.
6. Vložte desku pravého pantu displeje a zarovnejte otvory pro šrouby s otvory pro šrouby na základní desce.
7. Zašroubujte šroub (M2,5x3,5) a dva šrouby (M2,5x5), kterými je připevněn pravý pant displeje k základní desce.

## Další kroky

1. Nasaďte [spodní kryt](#).
2. Postupujte podle pokynů v části [Po manipulaci uvnitř počítače](#).

# Reproduktory

## Demontáž reproduktorů

### Požadavky

1. Postupujte podle pokynů v části [Před manipulací uvnitř počítače](#).
2. Sejměte [spodní kryt](#).

3. Vyjměte 3čláčkovou baterii nebo 4čláčkovou baterii.

### O této úloze

Obrázek znázorňuje umístění reproduktorů a vizuálně ukazuje postup demontáže.

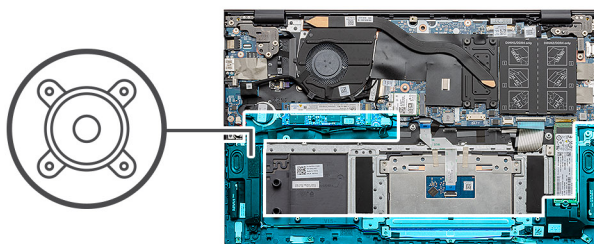

### Kroky

1. Odpojte kabel reproduktoru od základní desky.
2. Poznačte si, kudy vedou kabely reproduktoru.
3. Odlepte černé pásky upevňující kabel reproduktoru k držáku dotykové podložky.
4. Vyjměte kabel reproduktoru z vodítek na sestavě opěrky pro dlaň a klávesnice.  
**i** **POZNÁMKA:** Před vyjmutím reproduktorů si poznačte polohu gumových průchodek.
5. Zdvihněte reproduktory společně s kabely ze sestavy opěrky pro dlaň a klávesnice.

## Montáž reproduktorů

### Požadavky

Jestliže nahrazujete určitou komponentu, vyjměte před montáží stávající komponentu.

## O této úloze

Obrázek znázorňuje umístění reproduktorů a vizuálně ukazuje postup montáže.

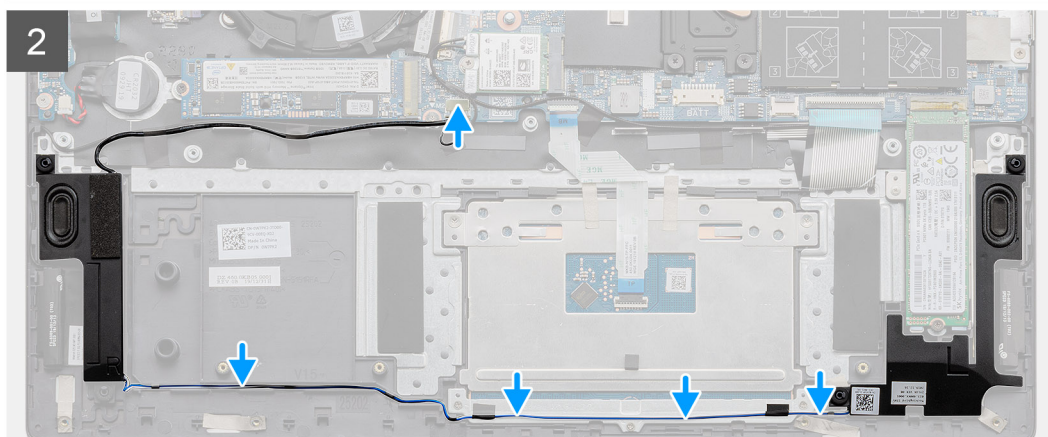
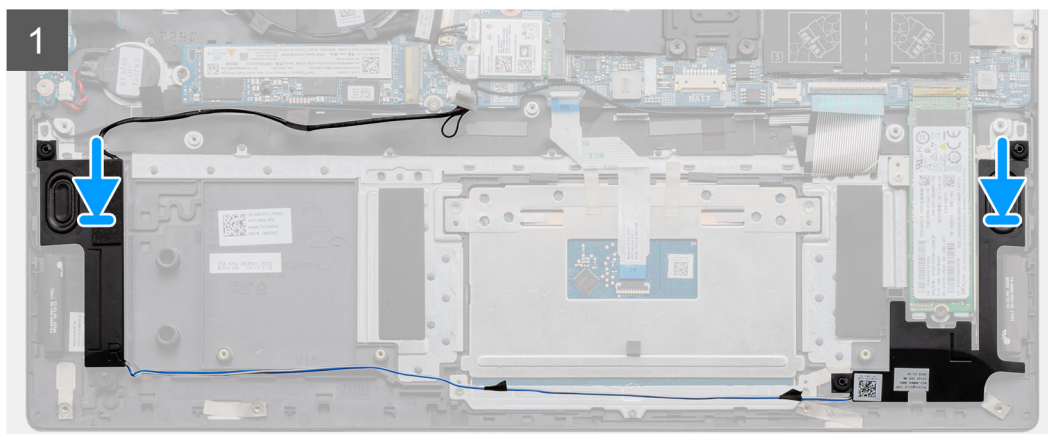
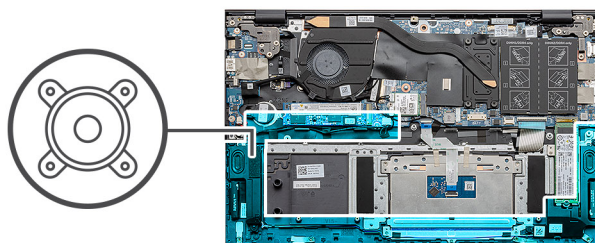

## Kroky

1. Pomocí zarovnávacích výčnělků a pryžových průchodek umístíte reproduktory do slotů na sestavě opěrky pro dlaň a klávesnice.

**i** **POZNÁMKA:** Pokud z reproduktorů při demontáži vytlačíte pryžové průchodky, před montáží reproduktorů tyto průchodky zatlačte zpět.

2. Protáhněte kabel reproduktoru vodítky na sestavě opěrky pro dlaň a klávesnice.

3. Přilepte černé pásky upevňující kabel reproduktoru k držáku dotykové podložky.

4. Připojte kabel reproduktoru k základní desce.

## Další kroky

1. Nainstalujte [3člávkovou baterii](#) nebo [4člávkovou baterii](#).

2. Nasaďte [spodní kryt](#).

3. Postupujte podle pokynů v části [Po manipulaci uvnitř počítače](#).

# Tlačítko napájení s volitelnou čtečkou otisků prstů

## Demontáž vypínače s volitelnou čtečkou otisků prstů

### Požadavky

1. Postupujte podle pokynů v části [Před manipulací uvnitř počítače](#).
2. Sejměte [spodní kryt](#).
3. Demontujte [sestavu displeje](#).
4. Demontujte [desku I/O](#).

### O této úloze

Obrázek znázorňuje umístění vypínače s volitelnou čtečkou otisků prstů a vizuálně ukazuje postup demontáže.



2x  
M1.6x2

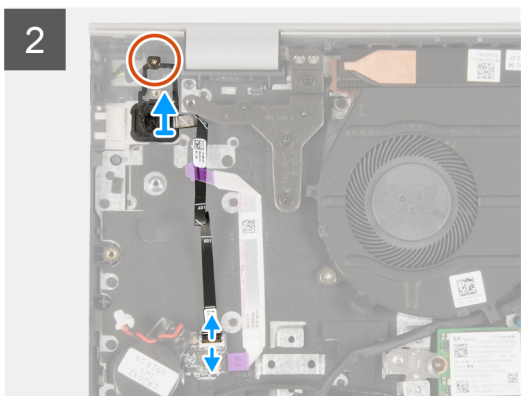
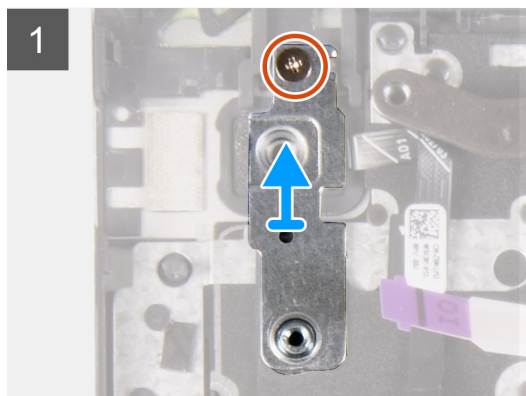
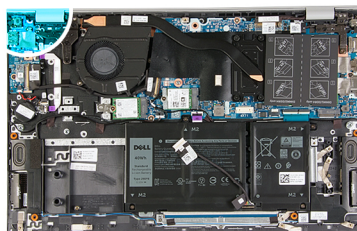

### Kroky

1. Vyšroubujte šroub (M1,6x2), kterým je držák tlačítka napájení připevněn k sestavě opěrky pro dlaň a klávesnice.
2. Zvedněte držák z vypínače s volitelnou čtečkou otisků prstů.
3. Vyšroubujte šroub (M1.6x2), jímž je tlačítko napájení připevněno k sestavě opěrky pro dlaň a klávesnice.
4. Zvedněte západku a odpojte kabel vypínače (nebo kabel volitelné čtečky otisků prstů) od konektoru na sestavě opěrky pro dlaň a klávesnice.
5. Vyjměte vypínač spolu s kabelem ze sestavy opěrky pro dlaň a klávesnice.

## Montáž vypínače s volitelnou čtečkou otisků prstů

### Požadavky

Jestliže nahrazujete určitou komponentu, vyjměte před montáží stávající komponentu.

### O této úloze

Obrázek znázorňuje umístění vypínače s volitelnou čtečkou otisků prstů a postup montáže.



2x  
M1.6x2

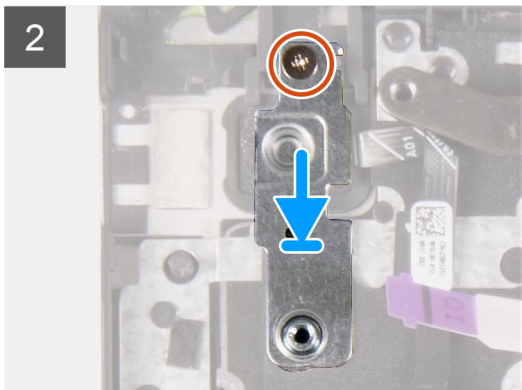
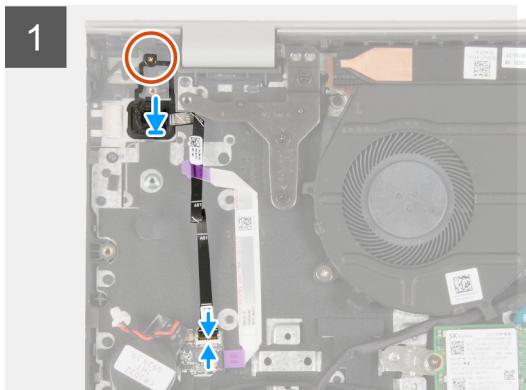
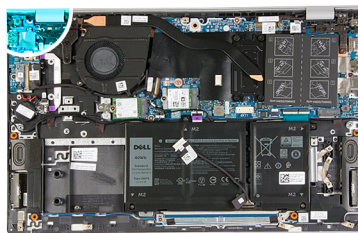

### Kroky

1. Zarovnejte otvory pro šrouby na vypínači s volitelnou čtečkou otisků prstů s otvory pro šrouby na sestavě opěrky pro dlaň a klávesnice.
2. Zašroubujte šroub (M1.6x2), který připevňuje tlačítko napájení k sestavě opěrky pro dlaň a klávesnice.
3. Připojte kabel vypínače (nebo kabel volitelné čtečky otisků prstů) ke konektoru na sestavě opěrky pro dlaň a klávesnice, zavřete západku a připevněte kabel k sestavě opěrky pro dlaň a klávesnice.
4. Zarovnejte otvor pro šroub na držáku vypínače s otvorem pro šroub na sestavě opěrky pro dlaň a klávesnice.
5. Namontujte šroub (M1,6x2), kterým je držák vypínače připevněn k sestavě opěrky pro dlaň a klávesnice.

### Další kroky

1. Nainstalujte [desku I/O](#).
2. Nainstalujte [sestavu displeje](#).
3. Nasaďte [spodní kryt](#).
4. Postupujte podle pokynů v části [Po manipulaci uvnitř počítače](#).

## Dotyková podložka

### Demontáž dotykové podložky

#### Požadavky

1. Postupujte podle pokynů v části [Před manipulací uvnitř počítače](#).
2. Sejměte [spodní kryt](#).
3. Vyjměte [3čláčkovou baterii](#) nebo [4čláčkovou baterii](#).

#### O této úloze

Obrázek znázorňuje umístění dotykové podložky a vizuálně ukazuje postup demontáže.



5x  
M2x2

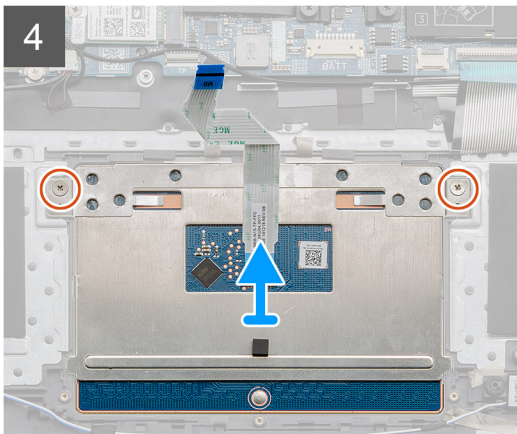
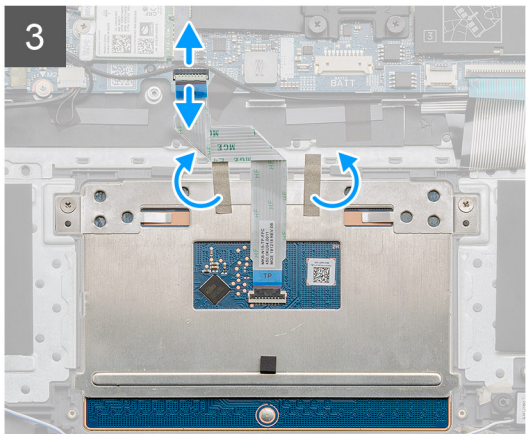
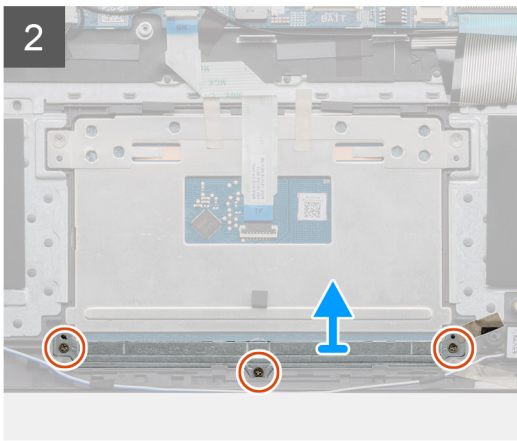
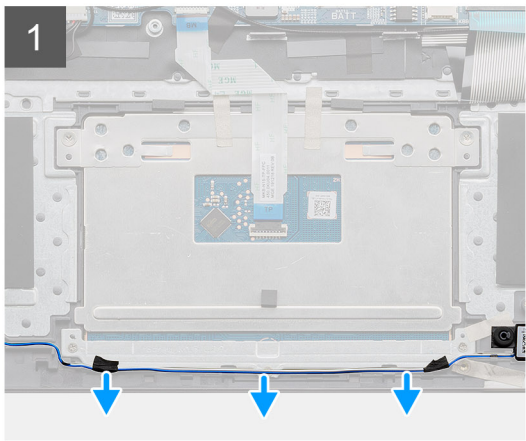
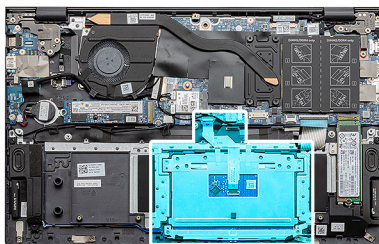

### Kroky

1. Odlepte pásky upevňující kabel reproduktoru k držáku dotykové podložky.
2. Vyjměte kabel reproduktoru z vodítka.
3. Vyšroubujte tři šrouby (M2x2), které upevňují držák dotykové podložky k sestavě opěrky pro dlaň a klávesnice.
4. Zvedněte držák dotykové podložky ze sestavy opěrky pro dlaň a klávesnice.
5. Uvolněte západku a odpojte kabel dotykové podložky od základní desky.
6. Odlepte pásky, které upevňují dotykovou podložku k sestavě opěrky pro dlaň a klávesnice.
7. Vyšroubujte dva šrouby (M2x2), které upevňují dotykovou podložku k sestavě opěrky pro dlaň a klávesnice.
8. Zdvihněte dotykovou podložku společně s kabelem ze sestavy opěrky pro dlaň a klávesnice.

## Instalace dotykové podložky

### Požadavky

Jestliže nahrazujete určitou komponentu, vyjměte před montáží stávající komponentu.

### O této úloze

Obrázek znázorňuje umístění komponenty a vizuálně ukazuje postup montáže.



5x  
M2x2

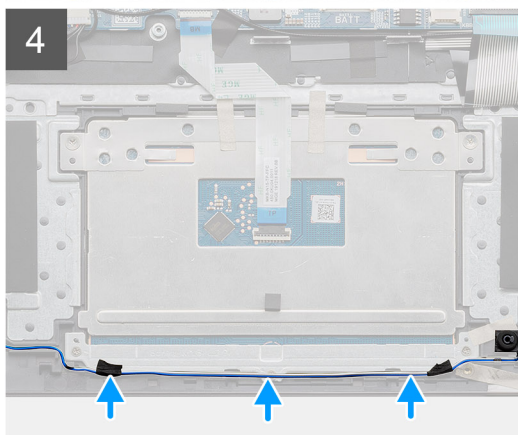
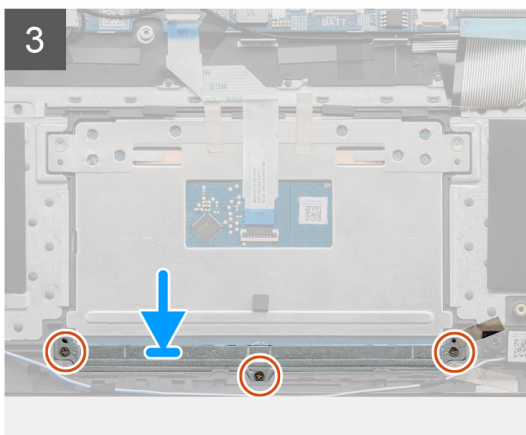
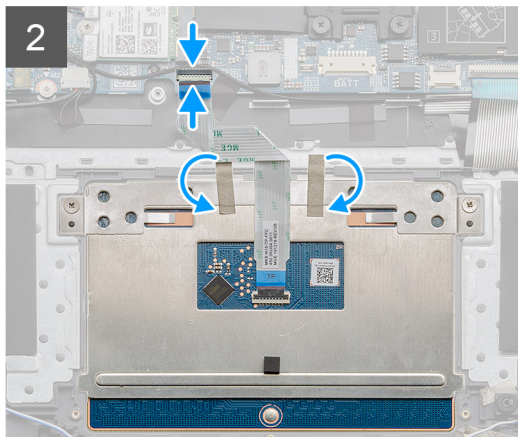
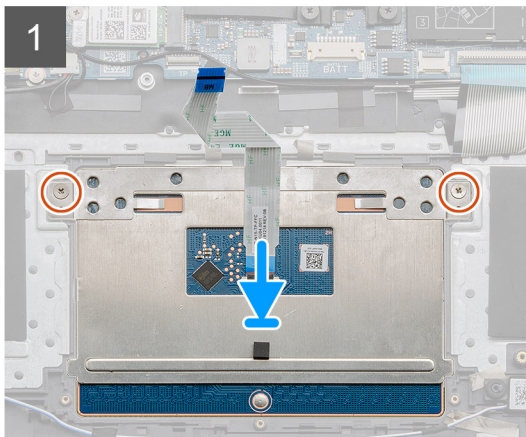
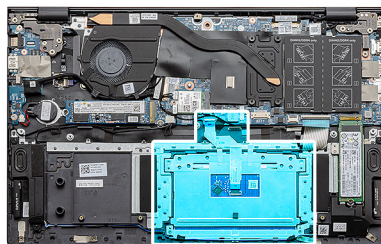

## Kroky

1. Zarovnejte a vložte dotykovou podložku do slotu na sestavě opěrky pro dlaň a klávesnice.

**POZNÁMKA:** Otočte počítač a otevřete displej. Ověřte, že je dotyková podložka zarovnaná rovnoměrně na všech čtyřech stranách.

2. Zarovnejte otvory pro šrouby na dotykové podložce s otvory pro šrouby na sestavě opěrky pro dlaň a klávesnice.
3. Zašroubujte dva šrouby (M2x2), které upevňují dotykovou podložku k sestavě opěrky pro dlaň a klávesnice.
4. Připojte kabel dotykové podložky k základní desce a zajistěte jej uzavřením západky.
5. Přilepte pásky, jimiž je dotyková podložka připevněna k sestavě opěrky pro dlaň a klávesnice.
6. Zarovnejte otvory pro šrouby na držáku dotykové podložky s otvory pro šrouby na sestavě opěrky pro dlaň a klávesnice.
7. Zašroubujte tři šrouby (M2x2), které upevňují držák dotykové podložky k sestavě opěrky pro dlaň a klávesnice.
8. Vložte kabel reproduktoru do vodička a přilepte pásky na držák dotykové podložky.

## Další kroky

1. Nainstalujte [3článkovou baterii](#) nebo [4článkovou baterii](#).
2. Nasaďte [spodní kryt](#).
3. Postupujte podle pokynů v části [Po manipulaci uvnitř počítače](#).

# deska I/O

## Demontáž desky I/O

### Požadavky

1. Postupujte podle pokynů v části [Před manipulací uvnitř počítače](#).
2. Sejměte [spodní kryt](#).
3. Vyjměte [knoflíkovou baterii](#).
4. Demontujte [sestavu displeje](#).

### O této úloze

Obrázek znázorňuje umístění desky I/O a vizuálně ukazuje postup demontáže.



2x  
M2x2

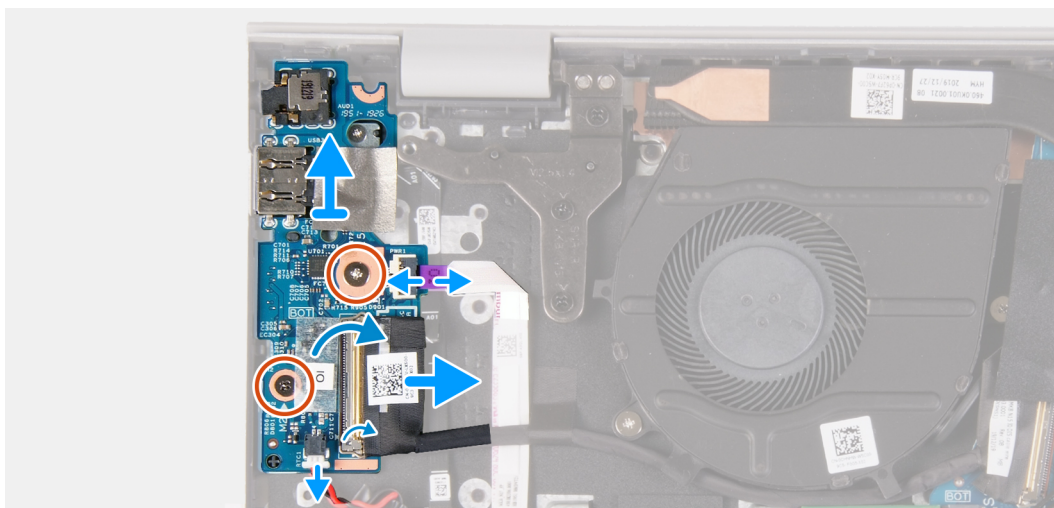
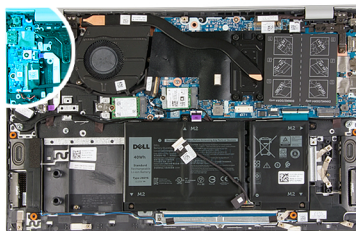

### Kroky

1. Sloupněte pásku, kterou je kabel desky I/O připevněn k desce I/O.
2. Otevřete západku a odpojte kabel panelu I/O od desky I/O.
3. Otevřete západku a odpojte kabel čtečky otisků prstů od desky I/O.
4. Vyšroubujte dva šrouby (M2x2), kterými je deska I/O připevněna k sestavě opěrky pro dlaň a klávesnice.
5. Zvedněte desku I/O ze sestavy opěrky pro dlaň a klávesnice.

## Vložení desky I/O

### Požadavky

Jestliže nahrazujete určitou komponentu, vyjměte před montáží stávající komponentu.

### O této úloze

Obrázek znázorňuje umístění desky I/O a vizuálně ukazuje postup montáže.



2x  
M2x2

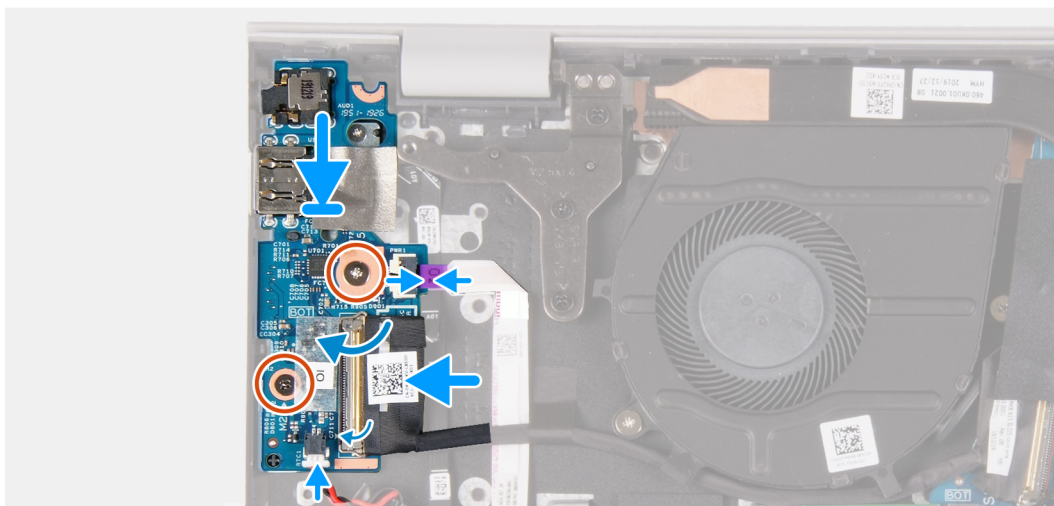
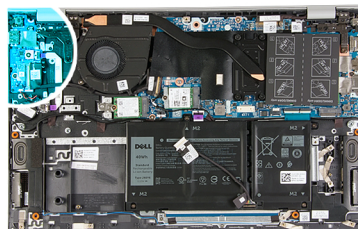

### Kroky

1. Položte desku I/O na sestavu opěrky pro dlaň a klávesnice.
2. Otvory pro šrouby na desce I/O napájení srovnajte s otvory pro šrouby na sestavě opěrky pro dlaň a klávesnice.
3. Zašroubujte dva šrouby (M2x2), kterými je deska I/O připevněna k sestavě opěrky pro dlaň a klávesnice.
4. Připojte kabel čtečky otisků prstů k desce I/O a zajistěte jej uzavřením západky.
5. Připojte kabel desky I/O k desce I/O a zajistěte jej uzavřením západky.
6. Přilepte pásku, kterou je kabel desky I/O připevněn k desce I/O.

### Další kroky

1. Nainstalujte [sestavu displeje](#).
2. Vložte [knoflíkovou baterii](#).
3. Nasaďte [spodní kryt](#).
4. Postupujte podle pokynů v části [Po manipulaci uvnitř počítače](#).

## Základní deska

### Demontáž základní desky

#### Požadavky

1. Postupujte podle pokynů v části [Před manipulací uvnitř počítače](#).
2. Sejměte [spodní kryt](#).
3. Vyjměte [3čláňkovou baterii](#) nebo [4čláňkovou baterii](#).
4. Vyjměte [paměťové moduly](#).
5. Vyjměte [disk SSD M.2 2230](#) nebo [SSD M.2 2280](#) ze slotu M.2 č. 1.
6. Vyjměte [disk SSD M.2 2230](#) nebo [SSD M.2 2280](#) ze slotu M.2 č. 2.
7. Demontujte [bezdrátovou kartu](#).
8. Vyjměte [chladič](#).
9. Demontujte [vypínač s volitelnou čtečkou otisků prstů](#)

## O této úloze

Obrázek znázorňuje umístění základní desky a vizuálně ukazuje postup demontáže.

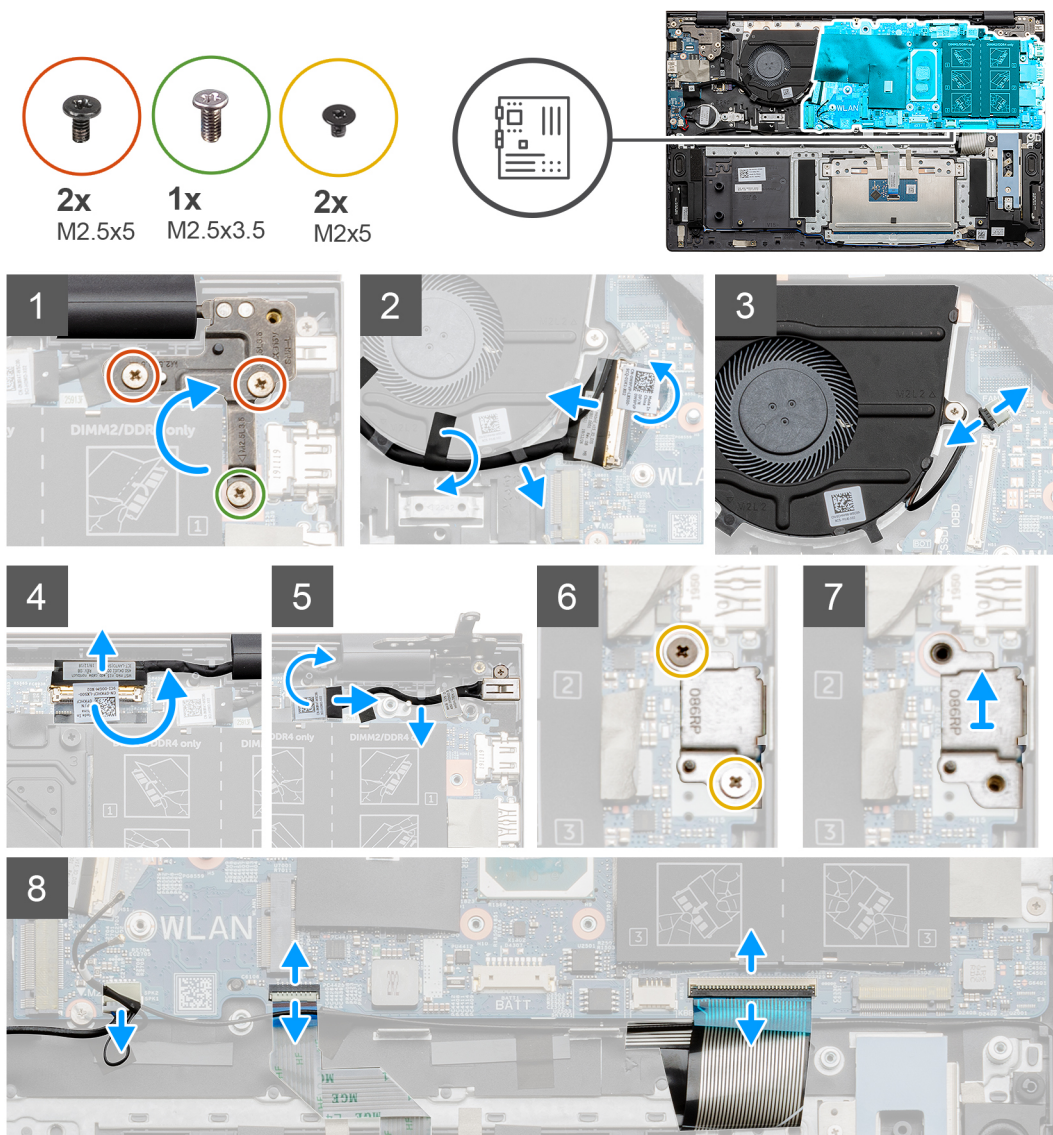



2x  
M2x2



### Kroky

1. Vyšroubujte šroub (M2,5x3,5) a dva šrouby (M2,5x5), kterými je připevněn pravý pant displeje k základní desce.
2. Uvolněte pravý pant displeje.
3. Sloupněte černou pásku, kterou je kabel desky I/O připevněn k ventilátoru.
4. Odloupněte průhlednou pásku, otevřete západku a odpojte kabel desky I/O od základní desky.
5. Odpojte kabel ventilátoru od základní desky.
6. Odloupněte pásku, otevřete západku a poté odpojte kabel displeje od základní desky.
7. Sloupněte černou pásku z kabelu portu napájecího adaptéru.
8. Odpojte kabel portu adaptéru napájení ze základní desky.
9. Vyšroubujte dva šrouby (M2x5), kterými je připevněn držák portu USB typu C k základní desce.
10. Zvedněte držák portu USB typu C ze sestavy opěrky pro dlaň a klávesnice.
11. Odpojte kabel reproduktoru od základní desky.
12. Uvolněte západku a odpojte kabel dotykové podložky od základní desky.
13. Otevřete západku a odpojte kabel klávesnice od základní desky.
14. V příslušném případě otevřete západku a odpojte kabel podsvícení klávesnice od základní desky.
15. Vyšroubujte dva šrouby (M2x2), kterými je základní deska připevněna k sestavě opěrky pro dlaň a klávesnice.

## Montáž základní desky

### Požadavky

Jestliže nahrazujete určitou komponentu, vyjměte před montáží stávající komponentu.

### O této úloze

Obrázek znázorňuje umístění základní desky a vizuálně ukazuje postup montáže.



2x  
M2x2

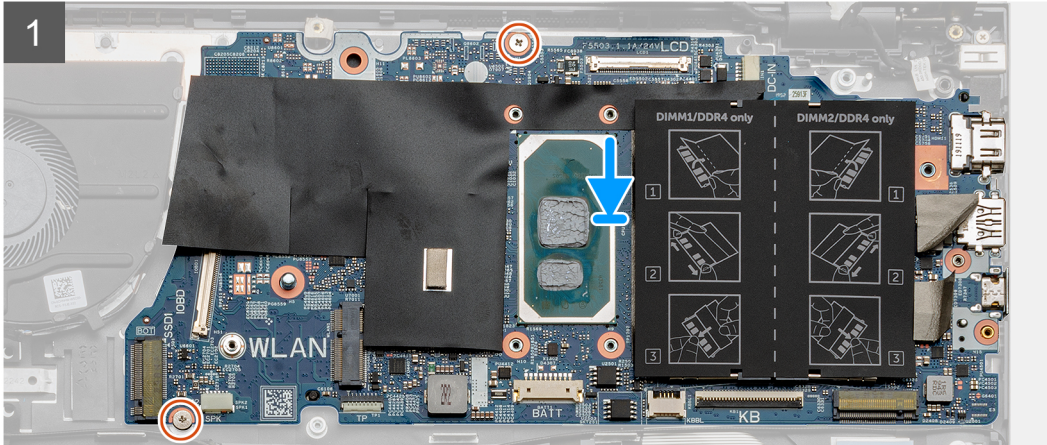
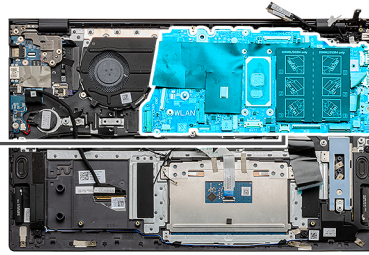

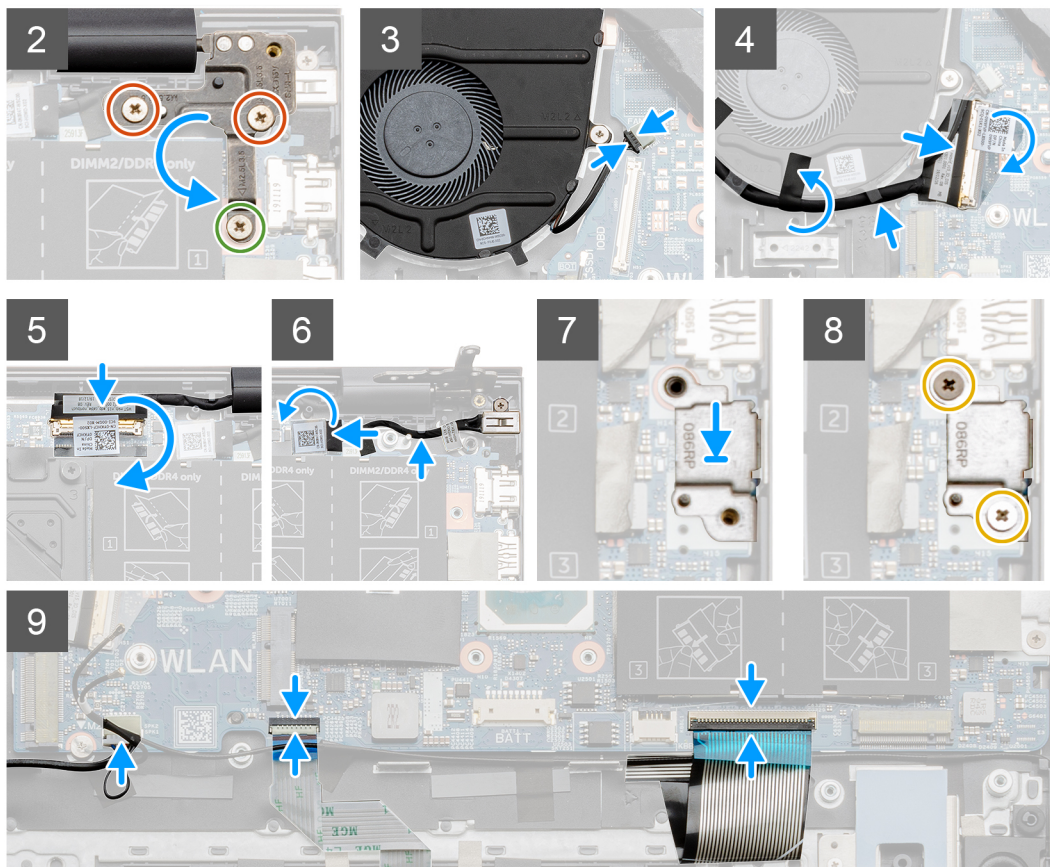
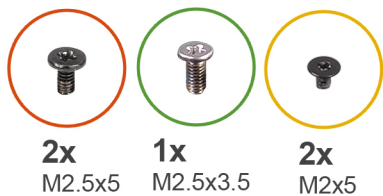

## Kroky

1. Položte základní desku na sestavu opěrky pro dlaň a klávesnice.
2. Zašroubujte dva šrouby (M2x2), kterými je základní deska připevněna k sestavě opěrky pro dlaň a klávesnice.
3. Vložte desku levého pantu displeje a zašroubujte šroub (M2,5x3,5) a dva šrouby (M2,5x5), kterými je deska pravého pantu displeje připevněna k základní desce.
4. Připojte kabel ventilátoru k základní desce.
5. Připojte kabel I/O k základní desce a upevněte západku.
6. Přilepte černou pásku, kterou je kabel I/O připevněn k ventilátoru.
7. Připojte kabel displeje k základní desce a zajistěte jej pomocí lepicí pásky.
8. Připojte kabel portu adaptéru napájení k základní desce.
9. Nalepte černou pásku, kterou je kabel portu adaptéru napájení připevněn k základní desce.
10. Vložte držák portu USB typu C do slotu na sestavě opěrky pro dlaň a klávesnice.
11. Zašroubujte dva šrouby (M2x5), kterými je připevněn držák portu USB typu C k základní desce.
12. Připojte kabel reproduktoru k základní desce.
13. Připojte kabel dotykové podložky k základní desce a zajistěte jej uzavřením západky.
14. Připojte kabel klávesnice k základní desce a zajistěte jej uzavřením západky.
15. V příslušném případě připojte kabel podsvícení klávesnice k základní desce a zajistěte jej uzavřením západky.

### Další kroky

1. Nainstalujte [vypínač s volitelnou čtečkou otisků prstů](#).
2. Namontujte [paměťové moduly](#).
3. Vložte [chladič](#).
4. Namontujte [bezdrátovou kartu](#).
5. Namontujte [disk SSD M.2 2230](#) nebo [SSD M.2 2280](#) do slotu M.2 č. 2.
6. Namontujte [disk SSD M.2 2230](#) nebo [SSD M.2 2280](#) do slotu M.2 č. 1.
7. Nainstalujte [3čláčkovou baterii](#) nebo [4čláčkovou baterii](#).
8. Nasadte [spodní kryt](#).
9. Postupujte podle pokynů v části [Po manipulaci uvnitř počítače](#).

## Sestava opěrky rukou a klávesnice

### Demontáž sestavy opěrky pro dlaň a klávesnice

#### Požadavky

1. Postupujte podle pokynů v části [Před manipulací uvnitř počítače](#).
2. Sejměte [spodní kryt](#).
3. Vyjměte [3čláčkovou baterii](#) nebo [4čláčkovou baterii](#).
4. Vyjměte [paměťové moduly](#).
5. Vyjměte [disk SSD M.2 2230](#) nebo [SSD M.2 2280](#) ze slotu M.2 č. 1.
6. Vyjměte [disk SSD M.2 2230](#) nebo [SSD M.2 2280](#) ze slotu M.2 č. 2.
7. Demontujte [bezdrátovou kartu](#).
8. Demontujte [ventilátor](#).
9. Vyjměte [knoflíčkovou baterii](#).
10. Vyjměte [chladič](#).
11. Demontujte [sestavu displeje](#).
12. Demontujte [port napájecího adaptéru](#).
13. Vyjměte [reproduktory](#).
14. Demontujte [vypínač s volitelnou čtečkou otisků prstů](#).
15. Demontujte [dotykovou podložku](#).
16. Demontujte [desku I/O](#).
17. Demontujte [základní desku](#).

 **POZNÁMKA:** Základní desku lze vyjmout společně s chladičem.

#### O této úloze

Obrázek znázorňuje polohu sestavy opěrky pro dlaň a klávesnice a vizuálně ukazuje postup demontáže.

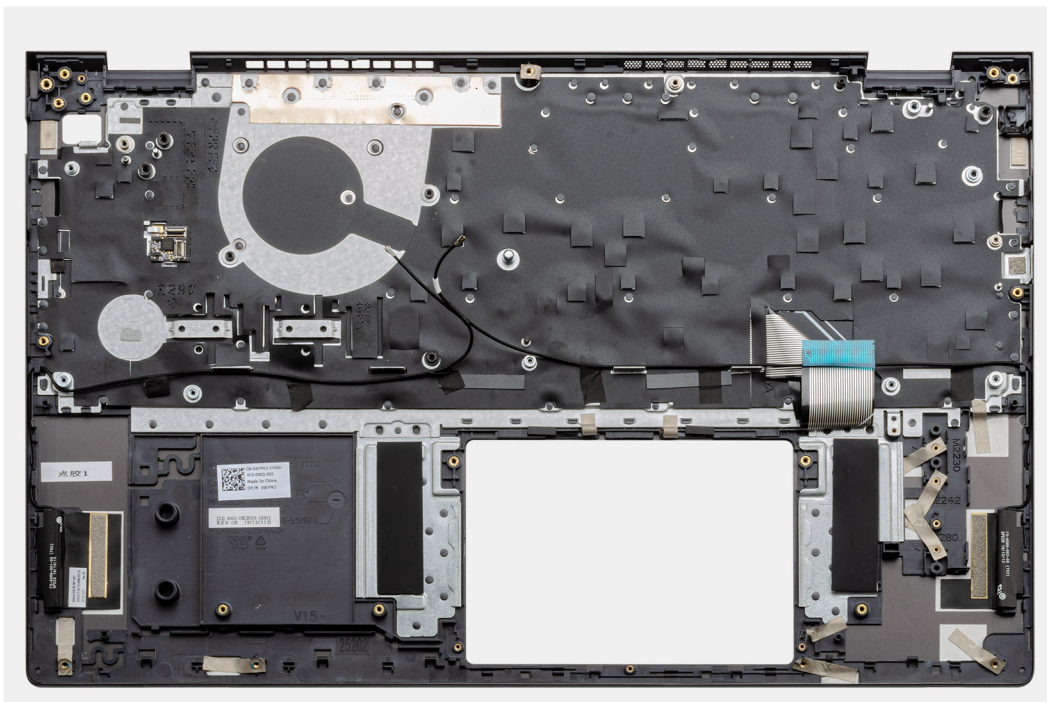

### Kroky

Po provedení přípravných kroků nám zbývá sestava opěrky pro dlaň a klávesnice.

## Montáž sestavy opěrky pro dlaň a klávesnice

### Požadavky

Jestliže nahrazujete určitou komponentu, vyjměte před montáží stávající komponentu.

### O této úloze

Obrázek znázorňuje polohu sestavy opěrky pro dlaň a klávesnice a vizuálně ukazuje postup montáže.

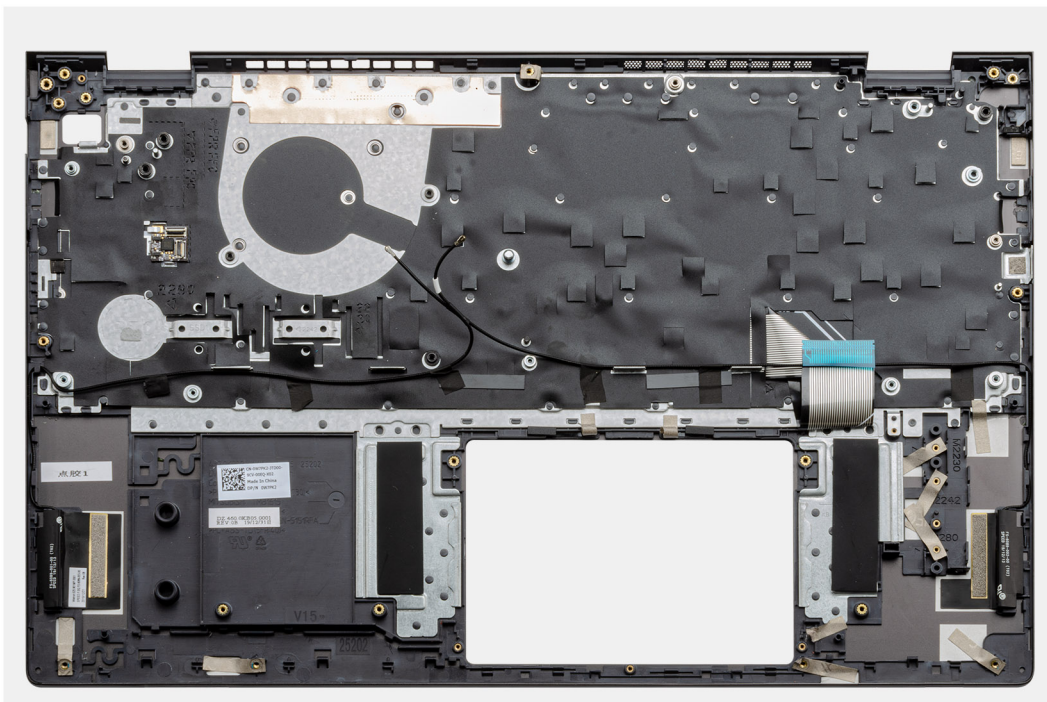

## Kroky

Položte sestavu opěrky pro dlaň a klávesnice na rovný povrch.

## Další kroky

1. Nainstalujte [základní desku](#).
2. Nainstalujte [desku I/O](#).
3. Nainstalujte [dotykovou podložku](#).
4. Nainstalujte [vypínač s volitelnou čtečkou otisků prstů](#).
5. Nainstalujte [reproduktory](#).
6. Nainstalujte [port napájecího adaptéru](#).
7. Nainstalujte [sestavu displeje](#).
8. Vložte [chladič](#).
9. Vložte [knoflíkovou baterii](#).
10. Nainstalujte [ventilátor](#).
11. Namontujte [bezdrátovou kartu](#).
12. Namontujte [disk SSD M.2 2230](#) nebo [SSD M.2 2280](#) do slotu M.2 č. 2.
13. Namontujte [disk SSD M.2 2230](#) nebo [SSD M.2 2280](#) do slotu M.2 č. 1.
14. Namontujte [paměťové moduly](#).
15. Nainstalujte [3článkovou baterii](#) nebo [4článkovou baterii](#).
16. Nasad'te [spodní kryt](#).
17. Postupujte podle pokynů v části [Po manipulaci uvnitř počítače](#).

## Ovladače a soubory ke stažení

Při odstraňování problémů, stahování nebo instalaci ovladačů se doporučuje přečíst článek [000123347](#) ve znalostní databázi Dell, obsahující často kladené dotazy ohledně ovladačů a souborů ke stažení.

## Konfigurace systému

**⚠ VÝSTRAHA:** Pokud nejste odborným uživatelem počítače, nastavení konfiguračního programu BIOS neměňte. Některé změny by mohly způsobit nesprávnou funkci počítače.

**i POZNÁMKA:** V závislosti na počítači a nainstalovaných zařízeních se nemusí některé z uvedených položek zobrazovat.

**i POZNÁMKA:** Než začnete používat konfigurační program systému BIOS, doporučuje se zapsat si informace z obrazovek tohoto programu pro pozdější potřebu.

Konfigurační program BIOS použijte, když chcete:

- získat informace o hardwaru nainstalovaném v počítači, například o množství paměti RAM a velikosti pevného disku,
- změnit informace o konfiguraci systému,
- nastavit nebo změnit uživatelské možnosti, například heslo uživatele, typ nainstalovaného pevného disku a zapnutí nebo vypnutí základních zařízení.

## Spuštění programu pro nastavení systému BIOS

### Kroky

1. Zapněte počítač.
2. Okamžitým stisknutím klávesy F2 přejdete do nastavení systému BIOS.

**i POZNÁMKA:** Pokud čekáte příliš dlouho a objeví se logo operačního systému, počkejte, dokud se nezobrazí plocha. Poté počítač vypněte a pokus opakujte.

## Navigační klávesy

**i POZNÁMKA:** V případě většiny možností nastavení systému se provedené změny zaznamenají, ale použijí se až po restartu počítače.

**Tabulka 3. Navigační klávesy**

Klávesy	Navigace
Šipka nahoru	Přechod na předchozí pole.
Šipka dolů	Přechod na další pole.
Vstoupit	Výběr hodnoty ve vybraném poli (je-li to možné) nebo přechod na odkaz v poli.
Mezerník	Rozbalení a sbalení rozevírací nabídky (je-li to možné).
Karta	Přechod na další specifickou oblast. <b>i POZNÁMKA:</b> Pouze u standardního grafického prohlížeče.
Esc	Přechod na předchozí stránku, dokud se nezobrazí hlavní obrazovka. Stisknutí klávesy Esc na hlavní obrazovce zobrazí zprávu s požadavkem o uložení veškerých neuložených změn a restartuje systém.

# Možnosti nástroje Nastavení systému

**POZNÁMKA:** V závislosti na počítači a nainstalovaných zařízeních nemusí být některé z uvedených položek k dispozici.

**Tabulka 4. Možnosti nástroje Nastavení systému – Hlavní nabídka**

Hlavní	
Systémový čas	Zobrazuje stávající čas ve formátu hh:mm:ss.
Systémové datum	Zobrazí stávající datum ve formátu mm/dd/yyyy.
Verze systému BIOS	Zobrazuje číslo verze systému BIOS.
Název produktu	Zobrazí modelové číslo počítače.
Výrobní číslo	Zobrazí výrobní číslo počítače.
Inventární štítek	Zobrazí inventární štítek počítače.
Typ CPU	Zobrazuje typ procesoru.
Rychlost CPU	Zobrazuje taktovací frekvenci procesoru.
ID CPU	Zobrazí identifikační kód procesoru.
<b>Cache CPU</b>	
Cache L1	Zobrazí velikost cache L1 procesoru.
Cache L2	Zobrazí velikost cache L2 procesoru.
Cache L3	Zobrazí velikost cache L3 procesoru.
První pevný disk	Zobrazuje typ nainstalovaného pevného disku.
Disk SSD M.2 PCIe	Zobrazí informace o disku SSD M.2 PCIe v počítači.
Typ napájecího adaptéru	Zobrazí typ napájecího adaptéru.
Systémová paměť	Zobrazí velikost nainstalované paměti.
Rychlost paměti	Zobrazí rychlost paměti.
Typ klávesnice	Zobrazí typ klávesnice nainstalované v počítači.

**Tabulka 5. Možnost nástroje System Setup – Pokročilá nabídka**

Pokročilá	
PowerNow! Povolit	Povolí nebo zakáže dynamické škálování frekvence a úspornou technologii pro procesor AMD. Výchozí hodnota: Povoleno
Virtualizace	Povolí nebo zakáže virtualizační technologii. Výchozí hodnota: Povoleno
Integrovaná síťová karta	Povolí nebo zakáže integrovaný řadič LAN. Výchozí hodnota: Povoleno
Emulace USB	Povolí nebo zakáže funkci emulace USB. Tato funkce definuje jak BIOS za nepřítomnosti operačního systému, který ví o USB, manipuluje se zařízeními USB. Emulace USB je vždy povolena během POST. <b>POZNÁMKA:</b> Nemůžete zavést žádný typ zařízení USB (disketa, pevný disk nebo paměťový klíč), když je tato možnost vypnuta. Výchozí hodnota: Povoleno

**Tabulka 5. Možnost nástroje System Setup – Pokročilá nabídka (pokračování)**

<b>Pokročilá</b>	
Podpora probuzení prostřednictvím USB	<p>Umožňuje vám povolit, aby zařízení USB probouzelo počítač z pohotovostního režimu, nebo funkci podpory probuzení USB zakázat.</p> <p><b>i</b> <b>POZNÁMKA:</b> Pokud bude povolena funkce USB PowerShare, zařízení připojené ke konektoru USB PowerShare nesmí počítač probudit.</p> <p><b>i</b> <b>POZNÁMKA:</b> Má-li být pro čtečku otisků prstů podporována funkce probuzení, je třeba v systému BIOS povolit funkci USB Wake Support. Funkci USB Wake Support lze povolit postupem uvedeným v článku <a href="#">000131547</a> ve znalostní databázi.</p> <p>Výchozí hodnota: Zakázáno</p>
Operace SATA	<p>Umožňuje konfigurovat provozní režim integrovaného řadiče pevného disku SATA.</p> <p>Výchozí hodnota: AHCI</p>
Výstrahy adaptéru	<p>Umožní vám vybrat, zda by měl počítač zobrazovat varovné zprávy, když používáte napájecí adaptéry, které počítač nepodporuje.</p> <p>Výchozí hodnota: Povoleno</p>
Chování funkční klávesy	<p>Umožňuje vám nastavit funkční klávesu nebo multimediální klávesu, aby se chovala jako výchozí funkční klávesa.</p> <p>Výchozí: Multimediální klávesa</p>
Osvětlení klávesnice	<p>Volí provozní režim funkce podsvícení klávesnice.</p> <p>Výchozí: Jas</p>
Podsvícení klávesnice při připojení napájecího adaptéru	<p>Určuje časový limit podsvícení klávesnice, když je k počítači připojen napájecí adaptér.</p> <p>Výchozí hodnota: 1 minuta</p>
Podsvícení klávesnice při napájení z baterie	<p>Určuje časový limit podsvícení klávesnice, když počítač běží na baterie.</p> <p>Výchozí hodnota: 1 minuta</p>
Rychlé nabíjení	<p>Volí režim nabíjení baterie.</p> <p>Výchozí: Rychlé nabíjení</p>
Stav baterie	<p>Zobrazí stav baterie.</p>
Kamera	<p>Povolí nebo zakáže kameru.</p> <p>Výchozí hodnota: Zakázáno</p>
Konfigurace nabíjení baterie	<p>Nastavení konfigurace nabíjení baterie pomocí přednastaveného automatického počátku a ukončení.</p> <p>Výchozí hodnota: Adaptivní</p>
Pokročilá konfigurace nabíjení baterie	<p>Slouží k povolení pokročilé konfigurace nabíjení baterie od začátku dne do udaného pracovního období.</p> <p>Výchozí hodnota: Zakázáno</p>
Úsporný režim	<p>Volí režim úspory energie, když je počítač v nečinnosti.</p> <p>Výchozí: Automatický výběr operačního systému</p>
<b>Údržba</b>	

**Tabulka 5. Možnost nástroje System Setup – Pokročilá nabídka (pokračování)**

<b>Pokročilá</b>	
Vymazání dat při příštím spuštění	Povolí nebo zakáže vymazání dat při příštím spuštění. Výchozí hodnota: Zakázáno
Obnova systému BIOS z pevného disku	Umožňuje uživateli provést obnovu z některých stavů poškození systému BIOS pomocí souboru pro obnovení na primárním pevném disku nebo externím disku USB uživatele.
Automatické obnovení systému BIOS	Povolí systému BIOS automaticky obnovit systém BIOS bez zásahu uživatele. Výchozí hodnota: Zakázáno
<b>Systém řešení SupportAssist</b>	
Práh automatické obnovy operačního systému	Řídí automatický průběh zavádění systému pro konzoli rozlišení systému SupportAssist a pro nástroj obnovy Dell OS Recovery. Výchozí: 2
Obnovení operačního systému SupportAssist	Slouží k povolení a zakázání průběhu zavádění pro nástroj SupportAssist OS Recovery v případě některých chyb systému. Výchozí hodnota: Zakázáno

**Tabulka 6. Možnosti nástroje Nastavení systému – nabídka Zabezpečení**

<b>Zabezpečení</b>	
Stav hesla správce	Zobrazí se v případě, když se vymaže nebo nastaví heslo správce.
Stav systémového hesla	Zobrazí se v případě, když se vymaže nebo nastaví systémové heslo. Výchozí hodnota: Nenastaveno
Stav hesla k HDD2	Zobrazí se v případě, když se vymaže nebo nastaví heslo pevného disku. Výchozí hodnota: Nenastaveno
Výrobní číslo	Slouží k nastavení výrobního čísla systému.
Heslo správce	Umožní vám nastavit heslo správce. Heslo správce ovládá přístup ke stavovému nástroji nastavení systému.
Systémové heslo	Umožňuje nastavení systémového hesla. Systémové heslo ovládá přístup k počítači při spuštění.
Heslo k HDD2	Umožňuje nastavit, změnit nebo odstranit heslo pevného disku.
Změna hesla	Umožňuje vám povolit nebo odeprít změny systémového hesla nebo hesla k HDD. Výchozí hodnota: Povoleno
Computrace	Aktivuje nebo deaktivuje rozhraní modulu BIOS volitelné služby Computrace softwaru Absolute Software. Výchozí hodnota: Deaktivovat
Funkce SED Block SID Authentication	Povolí nebo zakáže funkci SED Block SID Authentication. Výchozí hodnota: Zakázáno
Obejití PPI pro příkazy SED Block SID	Jestliže není u disku nastaveno vlastnictví a je povoleno ppibypassforblocksid, systém BIOS vyžaduje při zaslání příkazu pro ověření SID bloku do disků SED vstup od uživatele. Je-li ppibypassforblocksid zakázáno, systém BIOS při zaslání příkazu Block SID vstup od uživatele nevyžaduje.

**Tabulka 6. Možnosti nástroje Nastavení systému – nabídka Zabezpečení (pokračování)**

<b>Zabezpečení</b>	
Firmware TPM	Výchozí hodnota: Zakázáno Slouží k povolení a zakázání firmwaru TPM. Výchozí hodnota: Povoleno
Obejití PPI pro mazací příkaz	Umožňuje řídit rozhraní fyzické přítomnosti (PPI) modulu TPM. Při povolení umožňuje toto nastavení operačnímu systému přeskočit uživatelskou výzvu BIOS PPI v rámci příkazu Clear. Změny tohoto nastavení se uplatní okamžitě. Výchozí hodnota: Zakázáno
Aktualizace firmwaru kapsle UEFI	Aktivuje nebo deaktivuje aktualizace operačního systému BIOS prostřednictvím aktualizčních balíčků kapsle UEFI. Výchozí hodnota: Povoleno
WINDOWS SMM SECURITY MITIGATIONS TABLE (WSMT)	Povolí nebo zakáže konfiguraci funkcí platformy v klientských systémech Dell se systémem BIOS s povolenou tabulkou WSMT. Výchozí hodnota: Povoleno

**Tabulka 7. Možnost nástroje Nastavení systému – nabídka Spouštění systému**

<b>Spouštění systému</b>	
Rychlé spouštění	Povolí nebo zakáže možnost rychlého spouštění systému. Výchozí: Minimální
Bezpečné spouštění	Povolí nebo zakáže funkci bezpečného spouštění systému. Výchozí hodnota: Zakázáno
Načíst starší paměti ROM	Povolí nebo zakáže načítání starších pamětí ROM. Výchozí hodnota: Zakázáno
Možnost bootovacího seznamu	Zobrazí dostupné možnosti zavádění systému. Výchozí hodnota: UEFI
Pokus o starší způsob zavádění	Slouží k povolení nebo zakázání staršího způsobu spouštění. Výchozí hodnota: Zakázáno
Přidat možnost spouštění systému v prohlížeči	Umožňuje přidat možnosti spouštění systému.

**Tabulka 8. Možnost nástroje Nastavení systému – nabídka Ukončit**

<b>Ukončit</b>	
Uložit a ukončit	Umožňuje ukončit nástroj pro nastavení systému a uložit změny.
Uložit změny bez ukončení	Umožňuje uložit změny a neukončovat nastavení systému BIOS.
Ukončit bez uložení změn	Umožňuje ukončit nástroj pro nastavení systému BIOS bez uložení změn.
Načíst optimální výchozí hodnoty	Umožňuje obnovit výchozí hodnoty všech možností nastavení systému.
Zrušit změny	Umožňuje nahrát předchozí hodnoty všech možností nastavení systému.

# Systémové heslo a heslo pro nastavení

Tabulka 9. Systémové heslo a heslo pro nastavení

Typ hesla	Popis
Heslo systému	Heslo, které je třeba zadat pro přihlášení k systému
Heslo nastavení	Heslo, které je třeba zadat před získáním přístupu a možností provádění změn v nastavení systému BIOS v počítači.

Můžete vytvořit systémové heslo a zabezpečit počítač heslem.

 **VÝSTRAHA:** Heslo nabízí základní úroveň zabezpečení dat v počítači.

 **VÝSTRAHA:** Pokud počítač nebude uzamčen nebo zůstane bez dozoru, k uloženým datům může získat přístup kdokoli.

 **POZNÁMKA:** Systémové heslo a heslo nastavení jsou zakázána.

## Přiřazení hesla konfigurace systému

### Požadavky

Nové **systémové heslo nebo heslo správce** lze nastavit pouze v případě, že je stav **Not Set**.

### O této úloze

Nástroj Konfigurace systému otevřete stisknutím tlačítka F12 ihned po spuštění či restartu počítače.

### Kroky

- Na obrazovce **System BIOS** nebo **System Setup** vyberte možnost **Security** a stiskněte klávesu Enter. Otevře se obrazovka **Security**.
- Zvolte možnost **System/Admin Password** a v poli **Enter the new password** vytvořte heslo. Nové heslo systému přiřad'te podle následujících pokynů:
  - Heslo smí obsahovat nejvýše 32 znaků.
  - Heslo smí obsahovat čísla od 0 do 9.
  - Povolena jsou pouze malá písmena, velká písmena jsou neplatná.
  - Platné jsou pouze následující zvláštní znaky: mezera, ("), (+), (.), (-), (.), (/), (:), ([), (\), (]), (^).
- Vypište systémové heslo, které jste zadali dříve do pole **Confirm new password** a klikněte na možnost **OK**.
- Po stisku klávesy Esc se zobrazí zpráva s požadavkem na uložení změn.
- Stiskem klávesy Y změny uložíte. Počítač se restartuje.

## Odstranění nebo změna stávajícího hesla konfigurace systému

### Požadavky

Před pokusem o odstranění nebo změnu stávajícího hesla k systému a/nebo konfiguraci ověřte, zda je možnost **Password Status** v programu System Setup nastavena na hodnotu Unlocked. Pokud je možnost **Password Status** nastavena na hodnotu Locked, stávající heslo k systému a/nebo konfiguraci nelze odstranit ani změnit.

### O této úloze

Nástroj Konfigurace systému otevřete stisknutím tlačítka F12 ihned po spuštění či restartu počítače.

### Kroky

- Na obrazovce **System BIOS** nebo **System Setup** vyberte možnost **System Security** a stiskněte klávesu Enter. Otevře se obrazovka **System Security**.

2. Na obrazovce **System Security** ověřte, zda je v nastavení **Password Status** vybrána možnost **Unlocked**.
3. Vyberte možnost **System Password**, upravte nebo smažte stávající heslo systému a stiskněte klávesu Enter nebo Tab.
4. Vyberte možnost **Setup Password**, upravte nebo smažte stávající heslo k nastavení a stiskněte klávesu Enter nebo Tab.  
 **POZNÁMKA:** Jestliže heslo k systému či nastavení měníte, vložte na vyžádání nové heslo ještě jednou. Pokud heslo k systému či nastavení mažete, potvrďte na vyžádání smazání hesla.
5. Po stisknutí klávesy Esc se zobrazí zpráva s požadavkem na uložení změn.
6. Stiskem klávesy Y uložíte změny a nástroj Nastavení systému ukončíte.  
Počítač se restartuje.

## Vymazání nastavení CMOS

### O této úloze

 **VÝSTRAHA:** Vymazáním nastavení CMOS resetujete nastavení systému BIOS v počítači.

### Kroky

1. Sejměte [spodní kryt](#).
2. Vyjměte [knoflíkovou baterii](#).
3. Počkejte jednu minutu.
4. Vložte [knoflíkovou baterii](#).
5. Nasad'te [spodní kryt](#).

## Vymazání hesla k systému BIOS (nastavení systému) a systémových hesel

### O této úloze

Potřebujete-li vymazat systémové heslo nebo heslo k systému BIOS, kontaktujte technickou podporu společnosti Dell dle popisu na webových stránkách [www.dell.com/contactdell](http://www.dell.com/contactdell).

 **POZNÁMKA:** Více informací o způsobu resetování hesel k systému Windows nebo k určité aplikaci naleznete v dokumentaci k systému Windows nebo k dané aplikaci.

## Aktualizace systému BIOS

### Aktualizace systému BIOS v prostředí systému Windows

#### Kroky

1. Přejděte na web [www.dell.com/support](http://www.dell.com/support).
2. Klikněte na možnost **Podpora produktu**. Do pole **Vyhledat podporu**, zadejte výrobní číslo počítače a klikněte na možnost **Vyhledat**.  
 **POZNÁMKA:** Pokud výrobní číslo nemáte k dispozici, použijte k automatickému rozpoznání počítače funkci nástroje SupportAssist. Můžete rovněž použít ID produktu nebo ručně vyhledat model počítače.
3. Klikněte na možnost **Ovladače a soubory ke stažení**. Rozbalte nabídku **Najít ovladače**.
4. Vyberte operační systém nainstalovaný v počítači.
5. V rozbalovací nabídce **Kategorie** vyberte možnost **BIOS**.
6. Vyberte nejnovější verzi systému BIOS a kliknutím na odkaz **Stáhnout** stáhněte soubor se systémem BIOS do počítače.
7. Po dokončení stahování přejděte do složky, kam jste soubor s aktualizací systému BIOS uložili.
8. Dvakrát klikněte na ikonu souboru s aktualizací systému BIOS a postupujte podle pokynů na obrazovce.  
Další informace najdete v článku [000124211](https://www.dell.com/support) znalostní báze na adrese [www.dell.com/support](http://www.dell.com/support).

# Aktualizace systému BIOS pomocí jednotky USB v prostředí systému Windows

## Kroky

1. Postupujte podle kroků 1 až 6 v části [Aktualizace systému BIOS v prostředí systému Windows](#) a stáhněte si nejnovější aktualizací soubor pro systém BIOS.
2. Vytvořte spustitelnou jednotku USB. Další informace naleznete v článku znalostní báze [000145519](#) na adrese [www.dell.com/support](http://www.dell.com/support).
3. Zkopírujte aktualizací soubor systému BIOS na spustitelnou jednotku USB.
4. Připojte spustitelnou jednotku USB k počítači, který potřebuje aktualizaci systému BIOS.
5. Restartujte počítač a stiskněte klávesu **F12**.
6. Zvolte jednotku USB z **Jednorázové nabídky spuštění**.
7. Zadejte název aktualizací souboru systému BIOS a stiskněte klávesu **Enter**. Zobrazí se **Nástroj pro aktualizaci systému BIOS**.
8. Postupujte podle pokynů na obrazovce a dokončete aktualizaci systému BIOS.

## Aktualizace systému BIOS z jednorázové spouštěcí nabídky klávesy F12

Aktualizujte systém BIOS v počítači pomocí souboru update.exe určeného k aktualizaci systému BIOS, který je zkopírovaný na jednotku USB se systémem souborů FAT32, a spuštěním počítače z jednorázové spouštěcí nabídky klávesy F12.

### O této úloze

#### Aktualizace systému BIOS

Soubor aktualizace systému BIOS můžete spustit ze systému Windows pomocí spustitelné jednotky USB nebo můžete systém BIOS v počítači aktualizovat z jednorázové spouštěcí nabídky klávesy F12.

Většina počítačů Dell, které byly vyrobeny po roce 2012, zahrnuje tuto funkci. Funkci si můžete ověřit spuštěním počítače do jednorázové spouštěcí nabídky klávesy F12, ve které je mezi možnostmi spuštění uvedena možnost AKTUALIZACE FLASH SYSTÉMU BIOS. Pokud je možnost uvedena, pak systém BIOS podporuje tento způsob aktualizace systému BIOS.

 **POZNÁMKA:** Tuto funkci mohou použít pouze počítače s možností Aktualizace Flash systému BIOS v jednorázové spouštěcí nabídce klávesy F12.

#### Aktualizace z jednorázové spouštěcí nabídky

Chcete-li aktualizovat systém BIOS z jednorázové spouštěcí nabídky klávesy F12, budete potřebovat:

- jednotku USB naformátovanou na systém souborů FAT32 (jednotka nemusí být spustitelná),
- spustitelný soubor systému BIOS, který jste stáhli z webových stránek podpory Dell a zkopírovali do kořenového adresáře jednotky USB,
- napájecí adaptér připojený k počítači,
- funkční baterii počítače, umožňující aktualizaci systému BIOS.

Chcete-li spustit proces aktualizace systému BIOS z nabídky klávesy F12, vykonajte následující kroky:

 **VÝSTRAHA:** Nevypínejte počítač v průběhu aktualizace systému BIOS. Jestliže počítač vypnete, nemusí se znovu spustit.

## Kroky

1. Jednotku USB, na kterou jste zkopírovali aktualizaci, vložte do portu USB v počítači, který je ve vypnutém stavu.
2. Zapněte počítač, stisknutím klávesy F12 vstupte do jednorázové spouštěcí nabídky, pomocí myši nebo šipek označte možnost BIOS Update a stiskněte klávesu Enter. Zobrazí se nabídka pro aktualizaci systému BIOS.
3. Klikněte na možnost **Aktualizace ze souboru**.
4. Zvolte externí zařízení USB.
5. Zvolte soubor, dvakrát klikněte na cílový soubor s aktualizací a poté klikněte na možnost **Odeslat**.
6. Klikněte na možnost **Aktualizace systému BIOS**. Počítač se restartuje a provede aktualizaci systému BIOS.

7. Po dokončení aktualizace systému BIOS se počítač znovu restartuje.

## Aktualizace systému BIOS v systémech s povoleným softwarem BitLocker

**⚠ VÝSTRAHA:** Jestliže není technologie BitLocker před aktualizací systému BIOS pozastavena, při dalším restartu systém nerozezná klíč BitLocker. Budete vyzváni k vložení obnovovacího klíče a systém o něj bude žádat při každém restartu. Pokud obnovovací klíč není znám, může to vést ke ztrátě dat nebo ke zbytečné reinstalaci operačního systému. Další informace o tomto tématu naleznete v článku znalostní báze: [000134415](#).

## Řešení potíží

### Diagnostika SupportAssist

#### O této úloze

Diagnostika SupportAssist (dříve známá jako diagnostika ePSA) provádí celkovou kontrolu hardwaru. Diagnostika SupportAssist je integrována do systému BIOS a je spouštěna interně tímto systémem. Diagnostika SupportAssist poskytuje sadu možností pro konkrétní zařízení nebo jejich skupiny. Umožňuje:

- Spouštět testy automaticky nebo v interaktivním režimu.
- Opakovat testy
- Zobrazit nebo ukládat výsledky testů
- Procházet testy, zavádět dodatečné možnosti testů a zprostředkovávat dodatečné informace o zařízeních, u kterých test selhal.
- Prohlížet stavové zprávy s informacemi o úspěšném dokončení testu.
- Zobrazovat chybové zprávy, které indikují, zda byly během testu zjištěny problémy.

**POZNÁMKA:** Některé testy jsou určeny pro konkrétní zařízení a vyžadují zásah uživatele. Při provádění diagnostických testů buďte vždy přítomni u počítače.

Další informace naleznete v pasáži [Kontrola výkonu systému před spuštěním v aplikaci SupportAssist](#).

### Automatický integrovaný test (BIST)

#### O této úloze

Existují tři různé typy testů BIST, které kontrolují funkčnost displeje, napájecí větve a základní desky. Tyto testy jsou důležité, neboť určují, jestli je třeba vyměnit displej nebo základní desku.

1. M-BIST: M-BIST je automatický diagnostický test vestavěný do základní desky, jenž zlepšuje přesnost diagnostiky závad vestavěného řadiče (EC) základní desky. Test M-BIST je nutné ručně spustit před testem POST a je možné jej rovněž spustit na nefunkčním systému.
2. L-BIST: L-BIST představuje vylepšenou diagnostiku chybových kódů s jednou kontrolkou a automaticky se spouští během testu POST.
3. LCD-BIST: Test LCD BIST je rozšířený diagnostický test, který se do starších systémů zavádí pomocí hodnocení PSA (Preboot System Assessment).

Tabulka 10. Funkce

	M-BIST	L-BIST
<b>Účel</b>	Vyhodnocuje stav základní desky.	Ověřuje pomocí testu napájecí větve LCD, zda základní deska dodává napájení do displeje.
<b>Spuštění</b>	Stiskněte klávesu <M> a vypínač.	Integrovaný do diagnostiky pomocí chybového kódu jednoho indikátoru. Automaticky se spouští během testu POST.
<b>Indikace závady</b>	Indikátor baterie svítí <b>oranžově</b> .	Chybový kód závady baterie [2, 8] znamená, že indikátor blikne 2x oranžově, chvíli nesvítí a poté blikne 8x bíle.
<b>Pokyny k opravě</b>	Značí problém se základní deskou.	Značí problém se základní deskou.

## Automatický integrovaný test (BIST) základní desky

O této úloze



### Kroky

1. Stiskněte a přidržte tlačítko M a vypínačem spusťte test M-BIST.
2. V případě závady základní desky se stavová kontrolka baterie rozblíká oranžově.
3. Závadu vyřešte výměnou základní desky.

**POZNÁMKA:** V případě, že je základní deska v pořádku, se stavová kontrolka baterie nerozsvítí. Je-li třeba dál problém řešit, postupujte podle platného návodu pro řešení situací, kdy chybí napájení / test POST atd.

## Vestavěný automatický test (L-BIST) napájecí větve obrazovky displeje

O této úloze

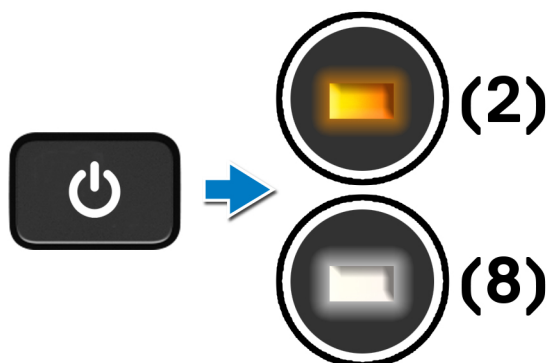

### Další kroky

**L-BIST** (test napájecí větve LCD) představuje vylepšenou diagnostiku chybových kódů s jednou kontrolkou a **automaticky se spouští** během testu **POST**. L-BIST stanoví, zdali funguje napájení displeje LCD ze základní desky. L-BIST pomocí testu napájecí větve LCD ověřuje, zdali základní deska dodává napájení do displeje. Pokud napájení displeje LCD nefunguje, stavový indikátor bliká **s chybovým kódem [2, 8]**.

# Vestavěný automatický test obrazovky displeje (LCD-BIST)

## O této úloze

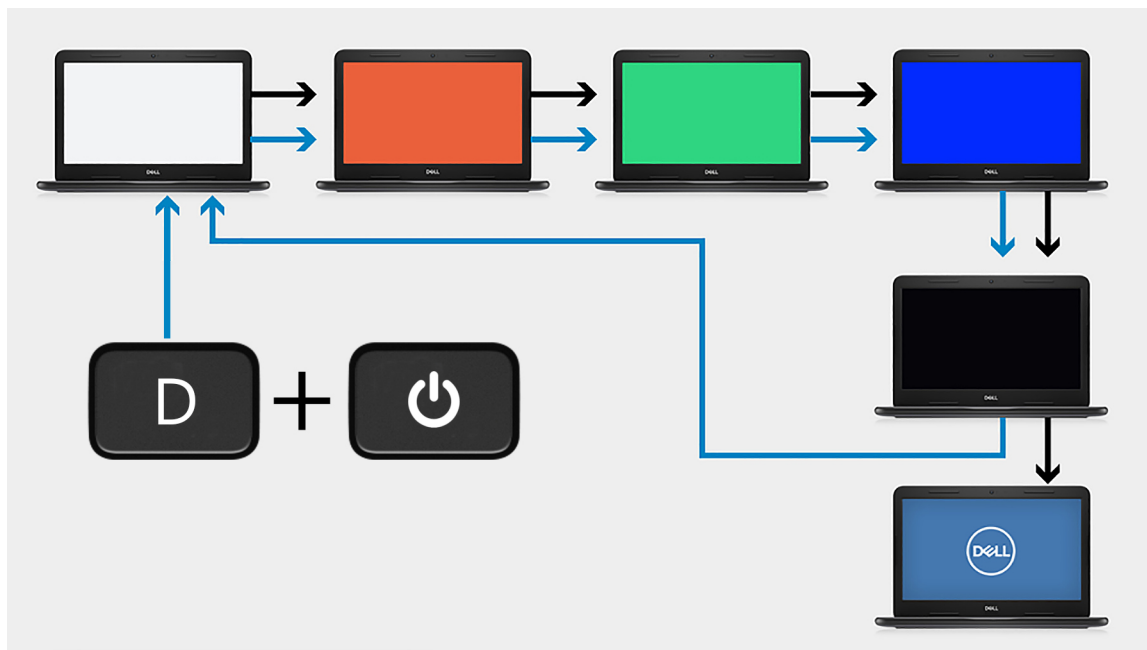

## Kroky

1. Stiskněte a přidržte klávesu D a stiskněte vypínač.
2. Jakmile počítač spustí test POST, uvolněte klávesu D i vypínač.
3. Obrazovka displeje začne zobrazovat určitou barvu, případně procházet různými barvami.  
**i** **POZNÁMKA:** Pořadí barev se může u jednotlivých výrobců panelů lišit. Uživatel musí pouze ověřit, zda se barvy zobrazují správně, bez zkreslení nebo grafických anomálií.
4. Po zobrazení poslední barvy se počítač restartuje.

## Výstup

### O této úloze

Následující tabulka obsahuje výstupy z různých typů testů BIST.

**Tabulka 11. Výstup testu BIST**

M-BIST	
Nesvítí	Na základní desce nebyla nalezena žádná chyba.
Svítí oranžově	Značí problém se základní deskou.

**Tabulka 11. Výstup testu BIST**

L-BIST	
Nesvítí	Na základní desce nebyla nalezena žádná chyba.
Chybový kód [2, 8] znamená, že indikátor blikne 2x oranžově, chvíli nesvítí a poté blikne 8x bíle.	Značí problém se základní deskou.

**Tabulka 11. Výstup testu BIST**

LCD-BIST	
Displej, který bliká bíle, červeně, zeleně a modře, značí, že pracuje v pořádku a není v něm závada.	

# Indikátory diagnostiky systému

## Indikátor stavu baterie

Označuje stav napájení a nabíjení baterie.

**Svítil bíle** – Je připojen napájecí adaptér a baterie je nabitá alespoň na 5 %.

**Oranžová** – Počítač je napájen z baterie, která je nabitá na méně než 5 %.

### Nesvítil

- Napájecí adaptér je připojen a baterie je plně nabitá.
- Počítač je napájen z baterie, a ta je nabitá na více než 5 %.
- Počítač je v režimu spánku, hibernace nebo je vypnutý.

Indikátor stavu napájení a baterie bliká oranžově a zároveň pípají kódy značící chyby.

Příklad: indikátor stavu napájení a baterie oranžově dvakrát zabliká, následuje pauza a potom zabliká třikrát bíle a následuje pauza. Tento vzor blikání 2, 3 pokračuje, dokud se počítač nevypne, což signalizuje, že nebyla detekována žádná paměť nebo RAM.

Následující tabulka ukazuje různé vzory signalizace indikátoru stavu napájení a baterie a související problémy.

## Tabulka 12. Signály indikátoru LED

Kódy diagnostických indikátorů	Popis problému
2, 1	Selhání procesoru
2, 2	Základní deska: selhání systému BIOS nebo paměti ROM (Read-Only Memory)
2, 3	Nezjištěna žádná paměť nebo RAM (Random-Access Memory)
2, 4	Selhání paměti nebo RAM (Random-Access Memory)
2, 5	Nainstalovaná neplatná paměť
2, 6	Chyba základní desky nebo čipové sady
2, 7	Došlo k selhání displeje
2, 8	Závada napájecí větve displeje LCD.
3, 1	Selhání knoflíkové baterie
3, 2	Chyba rozhraní PCI / grafické karty / čipu
3, 3	Bitová kopie pro obnovení systému nebyla nalezena.
3, 4	Bitová kopie pro obnovení systému byla nalezena, ale je neplatná.
3, 5	Závada napájecí větve
3, 6	System BIOS Flash je nekompletní

**Indikátor stavu kamery:** Označuje, zda se používá kamera.

- Svítí bíle – kamera je používána.
- Nesvítil – kamera není používána.

**Indikátor stavu klávesy Caps Lock:** Označuje, zda je klávesa Caps Lock zapnutá, nebo vypnutá.

- Svítí bíle – funkce Caps Lock je zapnutá.
- Nesvítil – funkce Caps Lock je vypnutá.

# Obnovení operačního systému

Jestliže se počítač ani opakovanými pokusy nemůže spustit do operačního systému, automaticky se spustí nástroj Dell SupportAssist OS Recovery.

Dell SupportAssist OS Recovery je samostatný nástroj, který se do počítačů Dell instaluje společně s operačním systémem Windows. Obsahuje nástroje pro diagnostiku a odstraňování problémů, k nimž může dojít předtím, než se počítač spustí do operačního systému. Umožňuje zjistit problémy s hardwarem, opravit počítač, provést zálohování souborů nebo obnovit počítač do továrního nastavení.

Nástroj lze také stáhnout z webové stránky podpory Dell Support a vyřešit problémy s počítačem v případě, že se jej nepodaří spustit do primárního operačního systému kvůli problémům se softwarem nebo hardwarem.

Více informací o nástroji Dell SupportAssist OS Recovery naleznete v uživatelské příručce *Dell SupportAssist OS Recovery User's Guide* na stránkách [www.dell.com/serviceabilitytools](http://www.dell.com/serviceabilitytools). Klikněte na možnost **SupportAssist** a poté na možnost **SupportAssist OS Recovery**.

## Možnosti záložních médií a obnovy

Doporučuje se vytvořit jednotku pro obnovení, s níž lze vyřešit potíže a problémy, které se mohou v systému Windows objevit. Společnost Dell nabízí několik možností pro obnovení operačního systému Windows v počítači Dell. Chcete-li získat více informací, přejděte na stránku [Média pro zálohování a možnosti společnosti Dell pro obnovení systému Windows](#).

## Restart napájení sítě Wi-Fi

### O této úloze

Pokud počítač nemůže přistupovat k internetu kvůli problému s konektivitou Wi-Fi, můžete provést restart napájení sítě Wi-Fi. Následující postup obsahuje kroky potřebné k provedení restartu napájení sítě Wi-Fi.

 **POZNÁMKA:** Někteří poskytovatelé internetového připojení poskytují kombinované zařízení modem-směrovač.

### Kroky

1. Vypněte počítač.
2. Vypněte modem.
3. Vypněte bezdrátový směrovač.
4. Počkejte 30 sekund.
5. Zapněte bezdrátový směrovač.
6. Zapněte modem.
7. Zapněte počítač.

## Odstranění zbytkové statické elektřiny (úplný reset)

### O této úloze

Flea power je zbytková statická elektřina, která zůstává v počítači i po jeho vypnutí a vyjmutí baterie.

Z bezpečnostních důvodů a kvůli ochraně citlivých elektronických součástí počítače je třeba před demontáží nebo výměnou jakékoli součásti počítače odstranit statickou elektřinu.

Odstranění statické elektřiny, známé také jako „úplný reset“, je rovněž běžný krok při odstraňování problémů, jestliže se počítač nezapíná nebo nespouští do operačního systému.

### Postup odstranění zbytkové statické elektřiny (úplný reset)

### Kroky

1. Vypněte počítač.
2. Odpojte napájecí adaptér od počítače.
3. Sejměte spodní kryt.

4. Vyjměte baterii.
5. Stisknutím a podržením vypínače po dobu 20 sekund vybijte statickou elektřinu.
6. Nainstalujte baterii.
7. Nasad'te spodní kryt..
8. Připojte napájecí adaptér do počítače.
9. Zapněte počítač.



 **POZNÁMKA:** Více informací o úplném resetování naleznete v článku [000130881](#) znalostní databáze na adrese [www.dell.com/support/home/cs-cz](http://www.dell.com/support/home/cs-cz).

# Nápověda a kontakt na společnost Dell

## Zdroje pro vyhledání nápovědy

Informace a nápovědu k produktům a službám Dell můžete získat v těchto zdrojích samoobslužné pomoci.

**Tabulka 13. Zdroje pro vyhledání nápovědy**

Zdroje pro vyhledání nápovědy	Umístění zdrojů
Informace o produktech a službách společnosti Dell	<a href="http://www.dell.com">www.dell.com</a>
Aplikace My Dell	
Tipy	
Kontaktujte oddělení podpory	V hledání Windows zadejte text <code>Contact Support</code> a poté stiskněte klávesu <code>Enter</code> .
Nápověda k operačnímu systému online	<a href="http://www.dell.com/support/windows">www.dell.com/support/windows</a>
Přístupujte ke špičkovým řešením, diagnostice, ovladačům a souborům ke stažení a získejte více informací o počítači prostřednictvím videí, návodů a dokumentů.	Počítač Dell má jedinečný identifikátor v podobě výrobního čísla nebo kódu Express Service Code. Chcete-li zobrazit relevantní podpůrné zdroje k počítači Dell, zadejte výrobní číslo nebo kód Express Service Code na stránce <a href="http://www.dell.com/support">www.dell.com/support</a> . Další informace o umístění výrobního čísla u vašeho počítače naleznete v části <a href="#">Vyhledání výrobního čísla u vašeho počítače</a> .
Články ze znalostní báze Dell ohledně různých problémů s počítačem.	<ol style="list-style-type: none"> <li>1. Přejděte na web <a href="http://www.dell.com/support">www.dell.com/support</a>.</li> <li>2. V liště nabídky na horní straně stránky vyberte možnost <b>Podpora &gt; Znalostní báze</b>.</li> <li>3. Do vyhledávacího pole na stránce Znalostní báze vložte klíčové slovo, téma nebo modelové číslo. Po kliknutí nebo ťuknutí na ikonu vyhledávání se zobrazí odpovídající články.</li> </ol>

## Kontaktování společnosti Dell

Informace o kontaktování společnosti Dell ohledně prodeje, technické podpory a záležitostí týkajících se zákaznického servisu naleznete na webu [www.dell.com/contactdell](http://www.dell.com/contactdell).

 **POZNÁMKA:** Dostupnost se liší v závislosti na zemi/oblasti a produktu a některé služby nemusí být ve vaší zemi/oblasti k dispozici.

 **POZNÁMKA:** Pokud nemáte aktivní internetové připojení, můžete najít kontaktní informace na nákupní faktuře, balicím seznamu, účtence nebo v katalogu produktů společnosti Dell.