

# Inspiron 15 5502

## Servicehandbok

OBS! Detta innehåll har översatts med hjälp av artificiell intelligens (AI). Det kan innehålla fel och tillhandahålls "i befintligt skick" utan någon garanti av något som helst slag. Gå till den engelska versionen om du vill se originaltexten. Kontakta Dell på om du har frågor om innehållet.

## Anmärkningar, försiktighetsbeaktanden och varningar

 **OBS:** OBS innehåller viktig information som hjälper dig att få ut det mesta av produkten.

 **CAUTION: VIKTIGT anger antingen risk för skada på maskinvara eller förlust av data och förklarar hur du kan undvika problemet.**

 **WARNING: En WARNING visar på en potentiell risk för egendoms-, personskador eller dödsfall.**

<b>Kapitel 1: Arbeta inuti datorn.....</b>	<b>6</b>
Innan du arbetar inuti datorn.....	6
Säkerhetsanvisningar.....	6
Skydd mot elektrostatisk urladdning (ESD).....	7
Fältservicekit för ESD.....	7
Transport av känsliga komponenter.....	8
När du har arbetat inuti datorn.....	8
<b>Kapitel 2: Ta bort och installera komponenter.....</b>	<b>9</b>
Rekommenderade verktyg.....	9
Skruvlista.....	9
Huvudkomponenter i Inspiron 15 5502.....	10
Kåpan.....	12
Ta bort baskåpan.....	12
Installera baskåpan.....	14
Batteriet.....	16
Försiktighetsåtgärder gällande litiumjonbatterier.....	16
Ta bort 3-cellsbatteriet.....	17
Installera 3-cellsbatteriet.....	18
Ta bort 4-cellsbatteriet.....	18
Installera 4-cellsbatteriet.....	19
Minnesmodulen.....	20
Ta bort minnesmodulerna.....	20
Installera minnesmodulerna.....	21
SSD-disk – M.2-kortplats nr ett.....	23
Ta bort M.2 2230 SSD-disken från M.2-kortplats ett.....	23
Installera M.2 2230 SSD-disken i M.2-kortplats ett.....	23
Ta bort M.2 2280 SSD-disken från M.2-kortplats ett.....	24
Installera M.2 2280 SSD-disken i M.2-kortplats ett.....	25
Installera SSD-diskens monteringsfäste på M.2-kortplats ett.....	26
SSD-disk – M.2-kortplats nr två.....	27
Ta bort M.2 2230 SSD-disken från M.2-kortplats två.....	27
Installera M.2 2230 SSD-disken i M.2-kortplats två.....	28
Ta bort M.2 2280 SSD-disken från M.2-kortplats två.....	29
Installera M.2 2280 SSD-disken i M.2-kortplats två.....	30
Installera SSD-diskens monteringsfäste på M.2-kortplats två.....	31
Trådlöst kort.....	32
Ta bort det trådlösa kortet.....	32
Installera det trådlösa kortet.....	33
Fläkt.....	35
Ta bort fläkten.....	35
Installera fläkten.....	36
Knappcellsbatteri.....	37
Ta bort knappcellsbatteriet.....	37

Installera knappcellsbatteriet.....	37
Kylfläns.....	38
Ta bort kylflänsen (för integrerad GPU).....	38
Installera kylflänsen (för integrerad GPU).....	39
Ta bort kylflänsen (endast för diskret GPU).....	40
Installera kylflänsen (endast för separat GPU).....	41
Bildskärmsenhet.....	42
Ta bort bildskärmsenheten.....	42
Installera bildskärmsenheten.....	44
Nätadapterport.....	45
Ta bort nätadapterporten.....	45
Installera nätadapterporten.....	46
Högtalare.....	47
Ta bort högtalarna.....	47
Installera högtalarna.....	48
Strömbrytare med fingeravtrycksläsare som tillval.....	50
Ta bort strömbrytaren med valbar fingeravtrycksläsare.....	50
Installera strömbrytaren med alternativ fingeravtrycksläsare.....	50
Pekskärm.....	51
Ta bort pekplattan.....	51
Installera pekplattan.....	52
I/O-kort.....	54
Ta bort I/O-kortet.....	54
Installera I/O-kortet.....	54
Moderkort.....	55
Ta bort moderkortet.....	55
Installera moderkortet.....	57
Enhet med handledsstöd och tangentbord.....	60
Ta bort handledsstöds- och tangentbordsenheten.....	60
Installera handledsstöds- och tangentbordsmonteringen.....	61

**Kapitel 3: Drivrutiner och hämtningsbara filer.....63**

**Kapitel 4: Systeminstallationsprogram..... 64**

Öppna BIOS-inställningsprogrammet.....	64
Navigeringstangenter.....	64
Meny för engångsstart.....	65
Alternativ för systemkonfiguration.....	65
System- och installationslösenord.....	73
Tilldela ett systeminstallationslösenord.....	73
Radera eller ändra ett befintligt systeminstallationslösenord.....	73
Återställa CMOS-inställningar.....	74
Rensa BIOS (systeminställningar) och systemlösenord.....	74
Uppdatera BIOS.....	74
Uppdatera BIOS i Windows.....	74
Uppdatera BIOS med USB-enheten i Windows.....	75
Uppdatera BIOS i Linux- och Ubuntu.....	75
Flasha BIOS från F12-menyn för engångsstart.....	75
Uppdatera BIOS på system med BitLocker aktiverat.....	76

<b>Kapitel 5: Felsökning.....</b>	<b>77</b>
Hantera svullna litiumjonbatterier.....	77
<b>Hitta servicetaggen eller expresstjänstkoden för din Dell-dator.....</b>	<b>77</b>
SupportAssist-diagnostik.....	78
Inbyggt självtest (BIST).....	78
Inbyggt självtest för moderkort (M-BIST).....	78
Inbyggt självtest av bildskärmspanelens strömskena (L-BIST).....	79
Inbyggt självtest för bildskärmspanel (LCD-BIST).....	79
Resultat.....	80
Återställ operativsystemet.....	80
Systemets diagnosindikatorer.....	80
Säkerhetskopieringsmedia och återställningsalternativ.....	81
WiFi-cykel.....	81
Frisläppning av kvarvarande ström.....	82
 <b>Kapitel 6: Få hjälp och kontakta Dell.....</b>	 <b>83</b>
 <b>Kapitel 7: Versionshistorik.....</b>	 <b>84</b>



# Arbeta inuti datorn

## Innan du arbetar inuti datorn

### Om denna uppgift

 **OBS:** Bilderna i det här dokumentet kan skilja från din dator beroende på konfigurationen du beställde.

### Steg

1. Spara och stäng alla öppna filer samt avsluta alla öppna program.
2. Stäng av datorn. Klicka på **Start >  Stänga > av strömmen.**  
 **OBS:** Om du använder ett annat operativsystem finns det anvisningar för hur du stänger av datorn i operativsystemets dokumentation.
3. Koppla bort datorn och alla anslutna enheter från eluttagen.
4. Koppla bort alla anslutna nätverksenheter och all kringutrustning, t.ex. tangentbord, mus och bildskärm, från datorn.  
 **CAUTION: Nätverkskablar kopplas först loss från datorn och sedan från nätverksenheten.**
5. Ta bort eventuella mediakort och optiska skivor från datorn, om det behövs.

## Säkerhetsanvisningar

Följ dessa säkerhetsföreskrifter för att skydda datorn och dig själv. Om inget annat anges antar varje procedur som ingår i detta dokument att du har läst säkerhetsinformationen som medföljde datorn.

 **WARNING:** Läs säkerhetsinstruktionerna som levererades med datorn innan du arbetar i datorn. Mer information om bästa metoder för säkert handhavande finns på hemsidan för regelefterlevnad på [www.dell.com/regulatory\\_compliance](http://www.dell.com/regulatory_compliance).

 **WARNING:** Koppla bort datorn från alla strömkällor innan du öppnar datorkåpan eller panelerna. När du är klar sätter du tillbaka alla kåpor, paneler och skruvar innan du ansluter datorn till eluttaget.

 **CAUTION:** Undvik att datorn skadas genom att se till att arbetsytan är plan, torr och ren.

 **CAUTION:** Undvik att komponenter och kort skadas genom att hålla dem i kanterna och undvika att vidröra stift och kontakter.

 **CAUTION:** Du bör endast utföra felsökning och reparationer som godkänts eller anvisats av Dells team för teknisk hjälp. Skador som uppstår till följd av service som inte har godkänts av Dell täcks inte av garantin. Se säkerhetsanvisningarna som medföljde produkten eller på [www.dell.com/regulatory\\_compliance](http://www.dell.com/regulatory_compliance).

 **CAUTION:** Jorda dig genom att röra vid en omålad metallyta, till exempel metallen på datorns baksida, innan du rör vid något inuti datorn. Medan du arbetar bör du med jämna mellanrum röra vid en olackerad metallyta för att avleda statisk elektricitet som kan skada de inbyggda komponenterna.

 **CAUTION:** När du kopplar bort en kabel ska du alltid dra i dess kontakt eller dragflik, inte i själva kabeln. Vissa kablar har kontakter med låsfliker eller vingskruvar som måste lossas innan kabeln kan kopplas från. När du kopplar från kablar ska du rikta in dem rakt för att undvika att kontaktstiften böjs. När du ansluter kablar ska du se till att portar och kontakter är korrekt vända och inriktade.

 **CAUTION:** Tryck in och mata ut eventuella kort från mediakortläsaren.

 **CAUTION: Var försiktig när du hanterar litiumjonbatterier i bärbara datorer. Svullna batterierna bör inte användas och bör bytas ut och avyttras rätt sätt.**

 **OBS:** Färgen på datorn och vissa komponenter kan skilja sig från de som visas i det här dokumentet.

## Skydd mot elektrostatisk urladdning (ESD)

ESD är ett stort problem när du hanterar elektroniska komponenter, särskilt känsliga komponenter såsom expansionskort, processorer, DIMM-minnen och moderkort. Mycket små belastningar kan skada kretsarna på ett sätt som kanske inte är uppenbart, men som kan ge tillfälliga problem eller en förkortad produktlivslängd. Eftersom det finns påtryckningar i branschen för lägre strömkrav och högre densitet blir ESD-skyddet allt viktigare att tänka på.

På grund av högre densitet hos de halvledare som används i de senaste Dell-produkterna är känsligheten för skador orsakade av statisk elektricitet nu högre än i tidigare Dell-produkter. Av denna orsak är vissa tidigare godkända metoder för att hantera komponenter inte längre tillämpliga.

Två erkända typer av skador orsakade av ESD är katastrofala och tillfälliga fel.

- **Katastrofala** – ungefär 20 procent av alla ESD-relaterade fel utgörs av katastrofala fel. I dessa fall ger skada upphov till en omedelbar och fullständig förlust av funktionaliteten. Ett exempel på ett katastrofalt fel är när ett DIMM-minne utsätts för en statisk stöt och systemet omedelbart ger symtomet "No POST/No Video" (ingen post/ingen video) och avger en pipkod för avsaknad av eller ej fungerande minne.
- **Tillfälliga** – tillfälliga fel representerar cirka 80 procent av de ESD-relaterade felen. Den höga andelen tillfälliga fel innebär att de flesta gånger som skador uppstår kan de inte identifieras omedelbart. DIMM-minnet utsätts för en statisk stöt, men spårningen försvagas knappt och ger inte omedelbart några symtom utåt som är relaterade till skadan. Det kan ta flera veckor eller månader för det försvagade spåret att smälta, och under tiden kan det uppstå försämringar av minnesintegriteten, tillfälliga minnesfel osv.

Det är svårare att känna igen och felsöka tillfälliga fel (kallas även intermittenta eller latent).

Utför följande åtgärder för att förhindra ESD-skador:

- Använd ett kabelanslutet ESD-armband som är korrekt jordat. Det är inte längre tillåtet att använda trådlösa antistatiska armband eftersom de inte ger ett tillräckligt skydd. Det räcker inte med att röra vid chassit innan du hanterar delar för att få ett garanterat ESD-skydd för delar med ökad ESD-känslighet.
- Hantera alla komponenter som är känsliga för statisk elektricitet på en plats som är skyddad mot elektrostatiska urladdningar. Använd om möjligt antistatiska golvplattor och skrivbordsunderlägg.
- Ta inte ut en komponent som är känslig för statisk elektricitet från sin förpackning förrän du är redo att installera komponenten. Innan du packar upp den antistatiska förpackningen ska du se till att du jordar dig på något sätt.
- Innan du transporterar en komponent som är känslig för statisk elektricitet ska du placera den i en antistatisk behållare eller förpackning.

## Fältservicekit för ESD

Det obevakade fältservicekittet är det vanligaste servicekittet. Varje fältservicekit omfattar tre huvuddelar: antistatisk matta, handledsrem och jordningstråd.

### Komponenterna i ett fältservicekit för ESD

Komponenterna i ett fältservicekit för ESD är:

- **Antistatisk matta** - Den antistatiska mattan är dissipativ och delar kan placeras på den under serviceförfaranden. När du använder en antistatisk matta din handledsrem ska sitta åt och jordningstråden ska kopplas till mattan och till någon omålad metall på systemet som du arbetar på. När den har anslutits ordentligt kan reservdelar tas ut från ESD-påsen och placeras direkt på mattan. ESD-känsliga artiklar är säkra i din hand, på ESD-mattan, i systemet eller inne i en påse.
- **Handledsrem och jordningstråd** - Handledsremmen och jordningstråden kan antingen vara direkt anslutna mellan handleden och den omålade metalldelen på maskinvaran om ESD-mattan inte är nödvändig, eller ansluten till den antistatiska mattan för att skydda maskinvaran som tillfälligt har placerats på mattan. Den fysiska anslutningen av handledsremmen och jordningstråden mellan huden, ESD-mattan och maskinvaran kallas för bindning. Använd endast fältservicekittet med en handledsrem, matta och jordningstråd. Använd aldrig trådlösa handledsremmar. Var alltid medveten om att de interna kablarna i handledsremmen i slutänden kommer att skadas av normalt slitage och de måste kontrolleras regelbundet med ett testverktyget för att undvika oavsiktliga ESD-maskinvaruskador. Vi rekommenderar att du testar handledsremmen och jordningstråden minst en gång per vecka.
- **Testverktyg för ESD-handledsremmen** - Ledningarna inuti en ESD-handledsrem kommer att ta skada över tid. När du använder ett oövervakat kit är bästa praxis att regelbundet testa handledsremmen före varje servicebesök och minst en gång per vecka.

Ett testverktyg för handledsremmen är den bästa metoden för att göra det här testet. Om du inte har något eget testverktyg för handledsremmen kan du höra med ditt regionala kontor för att ta reda på om de har ett. När du ska utföra testet ansluter du handledsremmens jordningstråd på testverktyget medan det är fastspänt på handleden och trycker på knappen för att testa. En grön LED lyser om testet lyckades, en röd LED tänds och ett larm ljuder om testet misslyckas.

- **Isolatorelement** - Det är viktigt att hålla ESD-känsliga enheter, såsom kylflänsens platsbyggen, borta från inre delar som är isolatorer och ofta är laddade.
- **Arbetsmiljö** - Innan du använder ESD-fältservicekittet ska du utvärdera situationen på kundanläggningen. Till exempel, driftsättning av kittet för en servermiljö är annorlunda än för en stationär eller bärbar dator. Servrar är normalt installerade i ett rack inom ett datacenter; stationära eller bärbara datorer är vanligen placerade på kontorskrivbord eller i bås. Titta alltid efter en stor öppen plan yta som är fritt från föremål och tillräckligt stor för användning av ESD-kittet med ytterligare utrymme för att rymma den typ av system som repareras. Arbetsytan ska också vara fri från isolatorer som kan orsaka en ESD-händelse. På arbetsytan ska isolatorer som t.ex. frigolit och annan plast ska alltid flyttas minst 12 tum eller 30 cm från känsliga komponenter innan du hanterar eventuella maskinvarukomponenter fysiskt
- **ESD-förpackning** - Alla ESD-känsliga enheter måste skickas och tas emot i antistatiska förpackningar. Metall, statiskt avskärmat påsar är att föredra. Du bör dock alltid returnera den skadade delen med samma ESD-påse och förpackning som den nya delen levererades i. Påsen ska vikas ihop och tejpas igen och samma skumplastförpackning ska användas i den ursprungliga lådan som den nya delen levererades i. ESD-känsliga enheter bör endast tas ur förpackningen på en ESD-skyddad arbetsyta och delar bör aldrig placeras ovanpå ESD-påsen eftersom att endast påsens insida är avskärmat. Placera alltid delar i din hand, på ESD-mattan, i systemet eller i en antistatisk påse.
- **Transport av känsliga komponenter** - När du transporterar ESD-känsliga komponenter, såsom reservdelar eller delar som ska returneras till Dell, är det viktigt att placera dessa artiklar i antistatiska påsar för säker transport.

## Sammanfattning av ESD-skydd

Vi rekommenderar att alla servicetekniker använder traditionella trådbundna ESD-jordade handledsremmar och en skyddande antistatisk matta hela tiden när de servar Dell-produkter. Dessutom är det mycket viktigt att teknikerna förvarar känsliga delar separat från alla isolatordelar medan de genomför servicen och att de använder antistatiska påsar för transport av känsliga komponenter.

## Transport av känsliga komponenter

Vid transport av ESD-känsliga komponenter, såsom reservdelar eller delar som ska returneras till Dell, är det viktigt att placera dessa delar i antistatiska påsar för säker transport.

## När du har arbetat inuti datorn

### Om denna uppgift

 **CAUTION: Kvarglömda och lösa skruvar inuti datorn kan allvarligt skada datorn.**

### Steg

1. Sätt tillbaka alla skruvar och kontrollera att inga lösa skruvar finns kvar inuti datorn.
2. Anslut eventuella externa enheter, kringutrustning och kablar som du tog bort innan arbetet på datorn påbörjades.
3. Sätt tillbaka eventuella mediakort, skivor och andra delar som du tog bort innan arbetet på datorn påbörjades.
4. Anslut datorn och alla anslutna enheter till eluttagen.
5. Starta datorn.

# Ta bort och installera komponenter

**i** **OBS:** Bilderna i det här dokumentet kan skilja från din dator beroende på konfigurationen du beställde.

## Rekommenderade verktyg

Procedurerna i detta dokument kan kräva att följande verktyg används:

- Krysspårmejsel (Phillips), nr 1
- Krysspårmejsel (Phillips), nr 0
- Plastmejsel





## Skruvlista

**i** **OBS:** När du tar bort skruvarna från en komponent rekommenderar vi att du noterar skruvtyp, antal skruvar och placerar dem i en skruvförvaringslåda. Detta är för att säkerställa att rätt antal skruvar och korrekt skruvtyp används när komponenten sätts tillbaka.















**i** **OBS:** Vissa datorer har magnetiska ytor. Kontrollera att skruvarna inte blir kvar på sådana ytor när du sätter tillbaka en komponent.

**i** **OBS:** Skruvfärgen kan variera med den konfiguration som beställts.

Tabell 1. Skruvlista

Komponent	Sitter fast i	Skruvtyp	Kvantitet	Skruvbild
Kåpa	Handledsstöds- och tangentbordsenhet	M2x4	7	 <b>i</b> <b>OBS:</b> Skruvfärgen kan variera beroende på vilken konfiguration som beställts.
Kåpa	Handledsstöds- och tangentbordsenhet	M2x7.5 (fästskruv)	2	
Batteri (3 celler)	Handledsstöds- och tangentbordsenhet	M2x3	4	 <b>i</b> <b>OBS:</b> Skruvfärgen kan variera beroende på vilken konfiguration som beställts.
Batteri (4-celler)	Handledsstöds- och tangentbordsenhet	M2x3	5	 <b>i</b> <b>OBS:</b> Skruvfärgen kan variera beroende på vilken konfiguration som beställts.
SSD-diskmonteringsfäste	Handledsstöds- och tangentbordsenhet	M1,6x2	1	

**Tabell 1. Skruvlista (fortsättning)**

Komponent	Sitter fast i	Skruvtyp	Kvantitet	Skruvbild
SSD-disk (kortplats ett)	Handledsstöds- och tangentbordsenhet	M2x3	1	
SSD-disk (kortplats två)	Handledsstöds- och tangentbordsenhet	M2x3	1	
Fäste för trådlöst kort	Moderkort	M2x3	1	
Fläkt	Handledsstöds- och tangentbordsenhet	M2x2	2	
Kylfläns (UMA)	Moderkort	M2x5.85 (fästskruv)	4	
Kylfläns (separat)	Moderkort	M2x5.85 (fästskruv)	7	
Vänster gångjärn	Handledsstöds- och tangentbordsenhet	M2,5x5	2	
Vänster gångjärn	Handledsstöds- och tangentbordsenhet	M2,5x3.5	1	
Höger gångjärn	Handledsstöds- och tangentbordsenhet	M2,5x5	3	
Nätaggregatsport	Handledsstöds- och tangentbordsenhet	M2x3	1	
Strömbrytare med fingeravtrycksläsare som tillval	Handledsstöds- och tangentbordsenhet	M1,6x2	1	
Styrplattans fäste	Handledsstöds- och tangentbordsenhet	M2x2	2	
Styrplattans fäste	Handledsstöds- och tangentbordsenhet	M1,6x2	3	
I/O-kort	Handledsstöds- och tangentbordsenhet	M2x2	1	
I/O-kort	Handledsstöds- och tangentbordsenhet	M2x3	1	
USB 3.2 Gen 2 Type-C-portfäste	Moderkort	M2x3	2	
Moderkort	Handledsstöds- och tangentbordsenhet	M2x2	2	

## Huvudkomponenter i Inspiron 15 5502

Figuren visar huvudkomponenterna för Inspiron 15 5502.

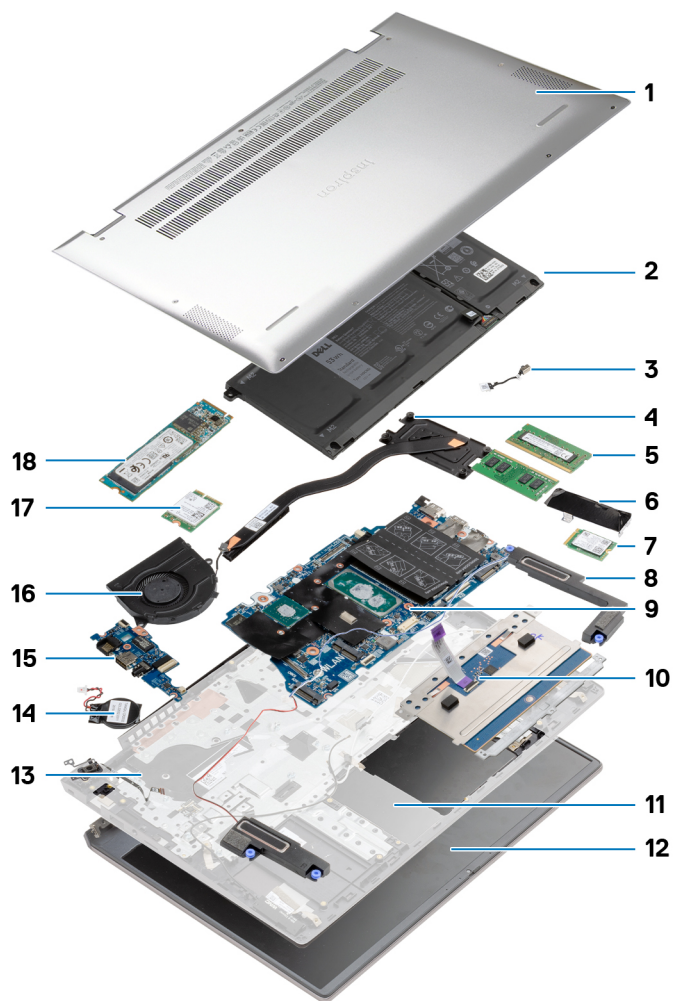

1. Baskåpa
2. Batteri
3. Nätadapterport
4. Kylfläns
5. Minnesmodulen
6. SSD-diskhållare
7. M.2 2230 SSD-disk i M.2-kortplats två
8. Högtalare
9. Moderkort
10. Pekskärm
11. Handledsstöds- och tangentbordsmontering
12. Bildskärmsenhet
13. Strömbrytare med fingeravtrycksläsare som tillval
14. Knappcells batteri
15. I/O-kort
16. Fläkt
17. Trådlöst kort
18. M.2 2280 SSD-disk i M.2-kortplats ett

# Kåpan

## Ta bort baskåpan

### Förutsättningar

Följ anvisningarna i [Innan du arbetar inuti datorn](#).

### Om denna uppgift

Bilden visar placeringen av baskåpan och ger en visuell representation av borttagningsproceduren.



**2x**  
M2x7.5



**7x**  
M2x4

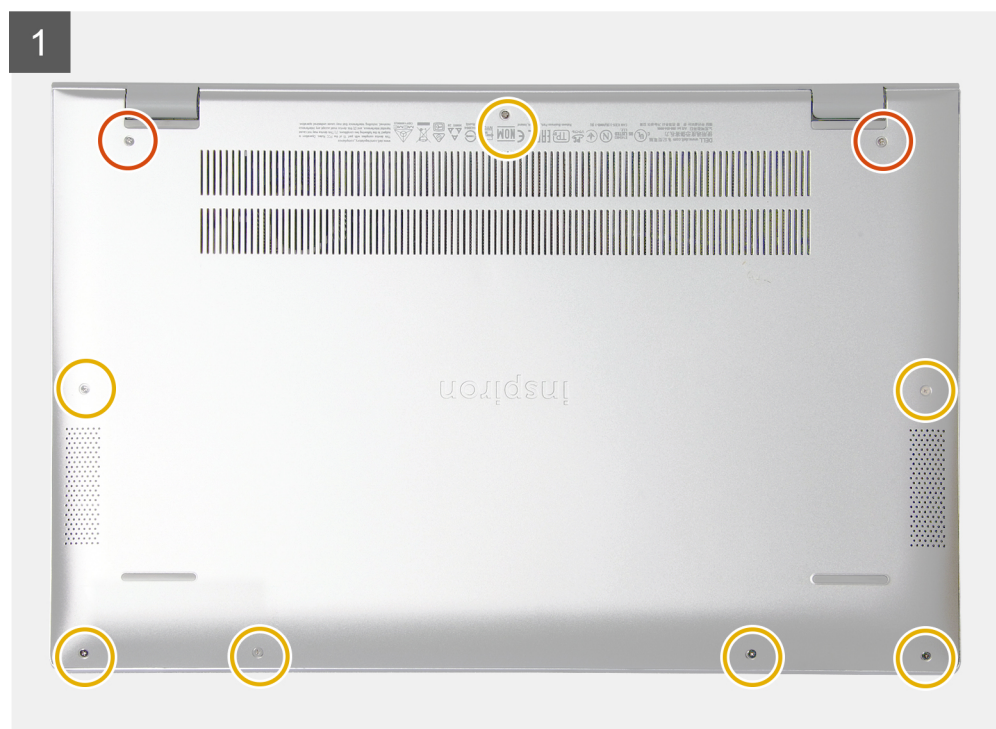

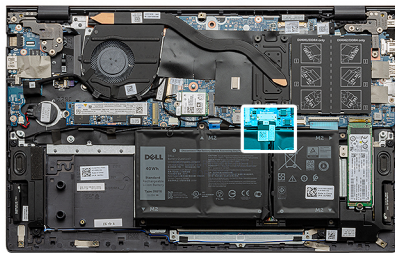
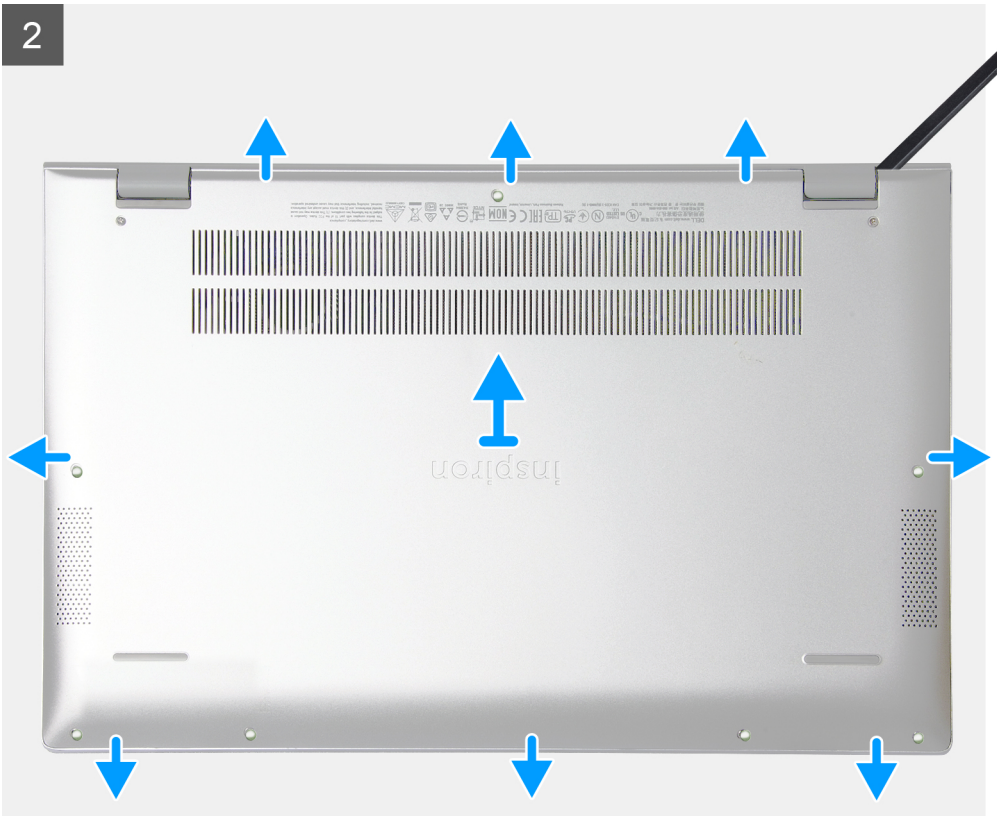



### Steg

1. Lossa de två fästskruvarna (M2x7,5) som håller fast baskåpan i handledsstöds- och tangentbordsmonteringen.
2. Ta bort de sju skruvarna (M2x4) som håller fast kåpan i handledsstöds- och tangentbordsmonteringen.
3. Använd en plaststrits för att bända bort kåpan med början från urtaget vid bildskärmens gångjärn och arbeta dig runt sidorna för att avlägsna kåpan.
4. Lyft av baskåpan från handledsstöds- och tangentbordsmonteringen.
5. Dra av tejpens och koppla bort batterikabeln från moderkortet.  
**i** | **OBS:** Koppla endast bort batterikabeln om du fortsätter att ta bort andra komponenter från datorn.
6. Tryck och håll strömbrytaren intryckt i fem sekunder för att jorda datorn och tömma den kvarvarande strömmen.

## Installera baskåpan

### Förutsättningar

Om du byter ut en komponent, ta bort den befintliga komponenten innan du utför installationsproceduren.

### Om denna uppgift

Bilden visar placeringen av baskåpan och ger en visuell representation av installationsproceduren.

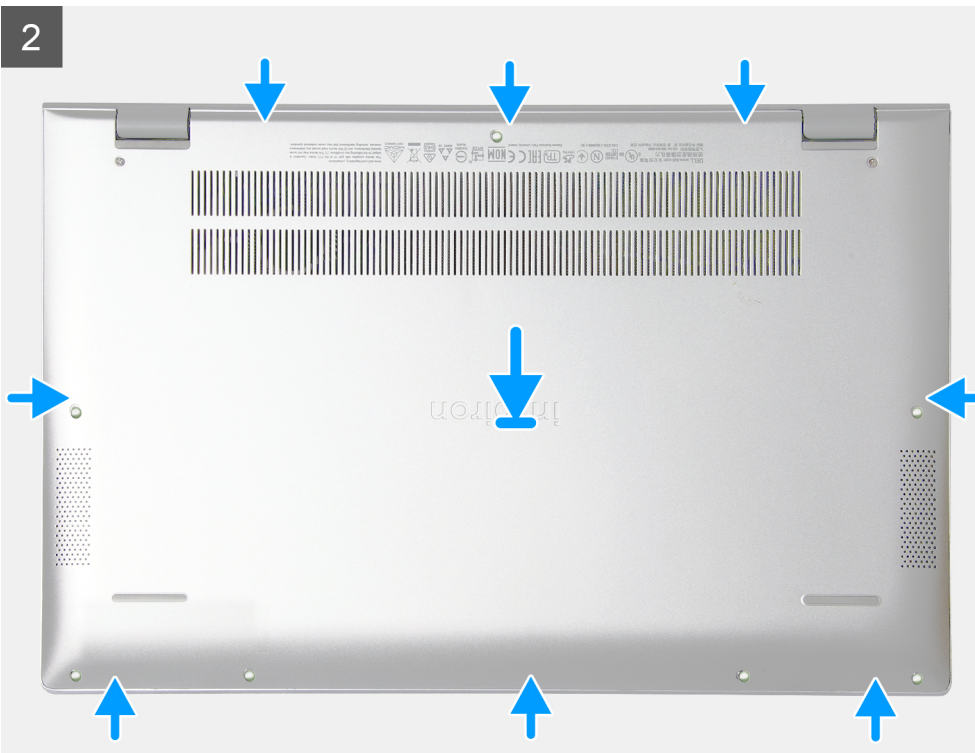



2x  
M2x7.5



7x  
M2x4

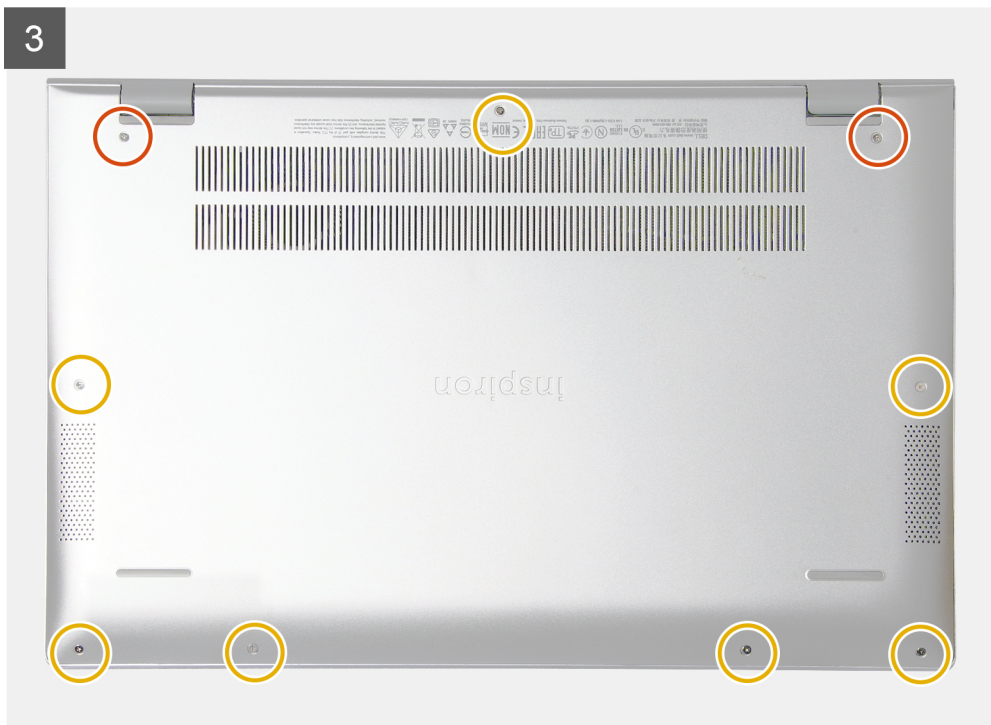

### Steg

1. Fäst teipen och anslut batterikabeln till moderkortet, om tillämpligt.
2. Placera baskåpan på handledstöds- och tangentbordsmonteringen.
3. Rikta in skruvhålen på kåpan med skruvhålen i handledsstöds- och tangentbordsmonteringen och fäst sedan fast baskåpan på plats.
4. Dra åt de två fästskruvorna (M2x7,5) som håller fast baskåpan i handledsstöds- och tangentbordsmonteringen.
5. Sätt tillbaka de sju skruvarna (M2x4) som håller fast kåpan i handledsstöds- och tangentbordsmonteringen.

### Nästa Steg

Följ anvisningarna i [När du har arbetat inuti datorn](#).

## Batteriet

### Försiktighetsåtgärder gällande litiumjonbatterier

#### ⚠ CAUTION:

- Var försiktig när du hanterar litiumjonbatterier.
- Lossa batteriet helt innan det tas bort. Koppla bort nätaggregatet från systemet och driv datorn enbart på batteriström – batteriet är helt urladdat när datorn inte längre slås på när strömbrytaren trycks in.
- Undvik att krossa, tappa, skada eller tränga in i batteriet med främmande föremål.
- Utsätt inte batteriet för höga temperaturer eller montera isär batteripaketen och -cellerna.
- Tryck inte på batteriets yta.
- Böj inte batteriet.

- Använd inte verktyg av något slag för att bända på eller mot batteriet.
- Se till att inga skruvar för denna produkt går förlorade under service eller felplaceras för att förhindra oavsiktlig punktering eller skada på batteriet och andra systemkomponenter.
- Om batteriet sitter fast i datorn på grund av svullnad, försök inte frigöra det som punktering, böjning eller krossning av ett litiumjonbatteri kan vara farligt. Kontakta i dessa fall Dell tekniska support för hjälp. Se [www.dell.com/contactdell](http://www.dell.com/contactdell).
- Köp alltid äkta batterier från [www.dell.com](http://www.dell.com) eller auktoriserade Dell-partners och återförsäljare.
- Svullna batterierna bör inte användas och bör bytas ut och avyttras rätt sätt. Riktlinjer för hur du hanterar och byter ut svullna litiumjonbatterier finns i [Hantera svullna litiumjonbatterier](#).

## Ta bort 3-cellsbatteriet

### Förutsättningar

1. Följ anvisningarna i [Innan du arbetar inuti datorn](#).
2. Ta bort [baskåpan](#).

### Om denna uppgift

Bilden visar platsen för av 3-cellsbatteriet och ger en visuell representation av borttagningsproceduren.



4x  
M2x3

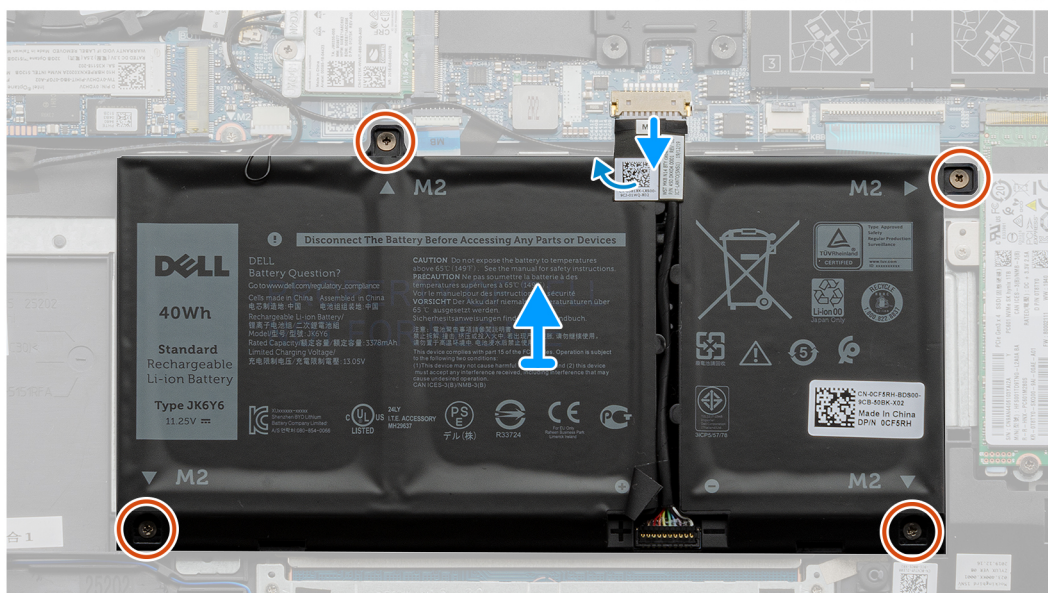
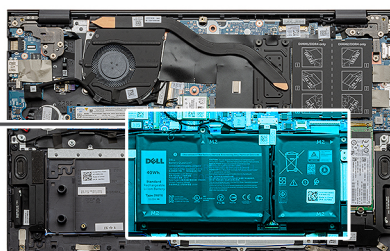
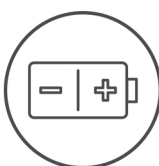

### Steg

1. Dra av tejpens och koppla från batterikabeln, om tillämpligt.
2. Ta bort de fyra skruvarna (M2x3) som håller fast 3-cellsbatteriet i handledsstöds- och tangentbordsmonteringen.
3. Lyft upp batteriet, tillsammans med dess kabel, från handledsstöds- och tangentbordsmonteringen.

## Installera 3-cellsbatteriet

### Förutsättningar

Om du byter ut en komponent, ta bort den befintliga komponenten innan du utför installationsproceduren.

### Om denna uppgift

Bilden visar platsen för 3-cellsbatteriet och ger en visuell representation av installationsproceduren.



4x  
M2x3

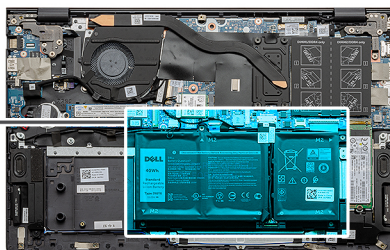
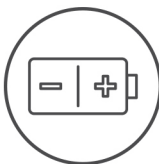

### Steg

1. Placera batteriet på handelsstöds- och tangentbordsmonteringen.
2. Rikta in skruvhålen på fläkten mot skruvhålen på handelsstöds- och tangentbordsmonteringen.
3. Installera de fyra skruvarna (M2x3) som håller fast batteriet i handelsstöds- och tangentbordsmonteringen.
4. Anslut batterikabeln till moderkortet och fäst tejpen som fäster batterikabeln på moderkortet.

### Nästa Steg

1. Installera [baskåpan](#).
2. Följ anvisningarna i [När du har arbetat inuti datorn](#).

## Ta bort 4-cellsbatteriet

### Förutsättningar

1. Följ anvisningarna i [Innan du arbetar inuti datorn](#).
2. Ta bort [baskåpan](#).

## Om denna uppgift

Bilden visar platsen för av 4-cellsbatteriet och ger en visuell representation av borttagningsproceduren.

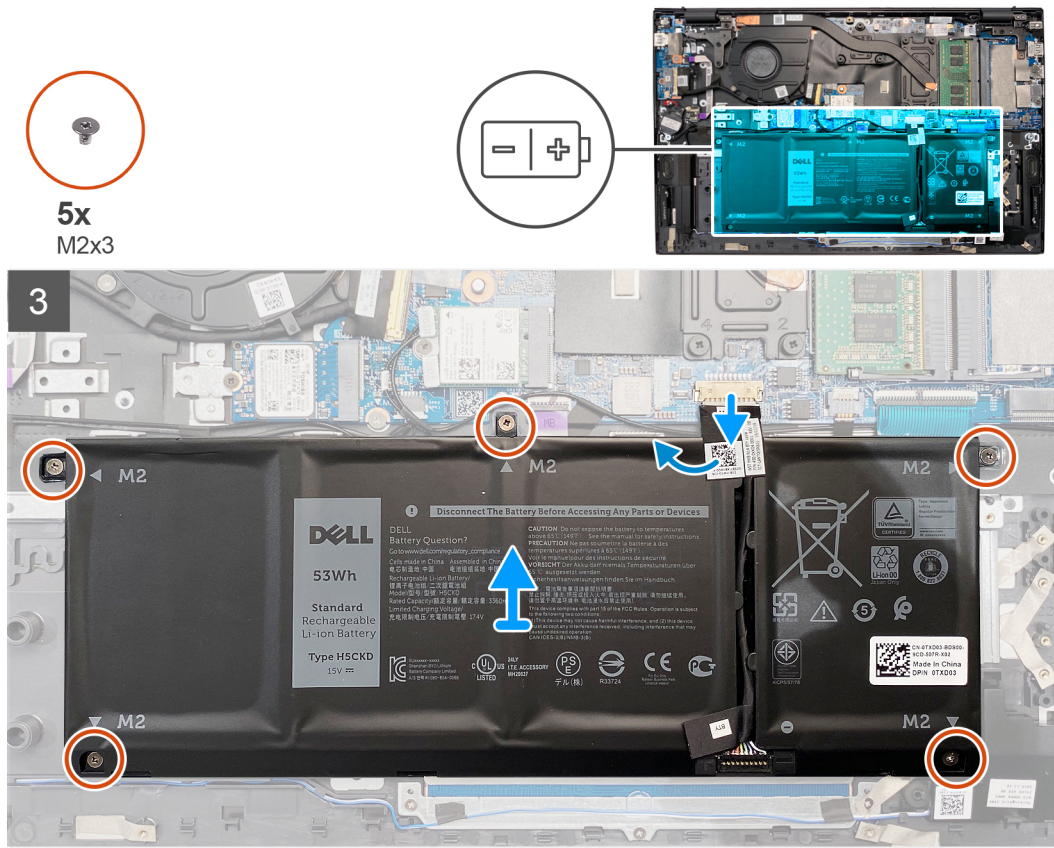

## Steg

1. Dra av tejenen och koppla från batterikabeln, om tillämpligt.
2. Ta bort de fem skruvarna (M2x3) som fäster 4-cellsbatteriet i handledsstöds- och tangentbordsmonteringen.
3. Lyft upp batteriet, tillsammans med dess kabel, från handledsstöds- och tangentbordsmonteringen.

## Installera 4-cellsbatteriet

### Förutsättningar

Om du byter ut en komponent, ta bort den befintliga komponenten innan du utför installationsproceduren.

## Om denna uppgift

Bilden visar platsen för 4-cellsbatteriet och ger en visuell representation av installationsproceduren.



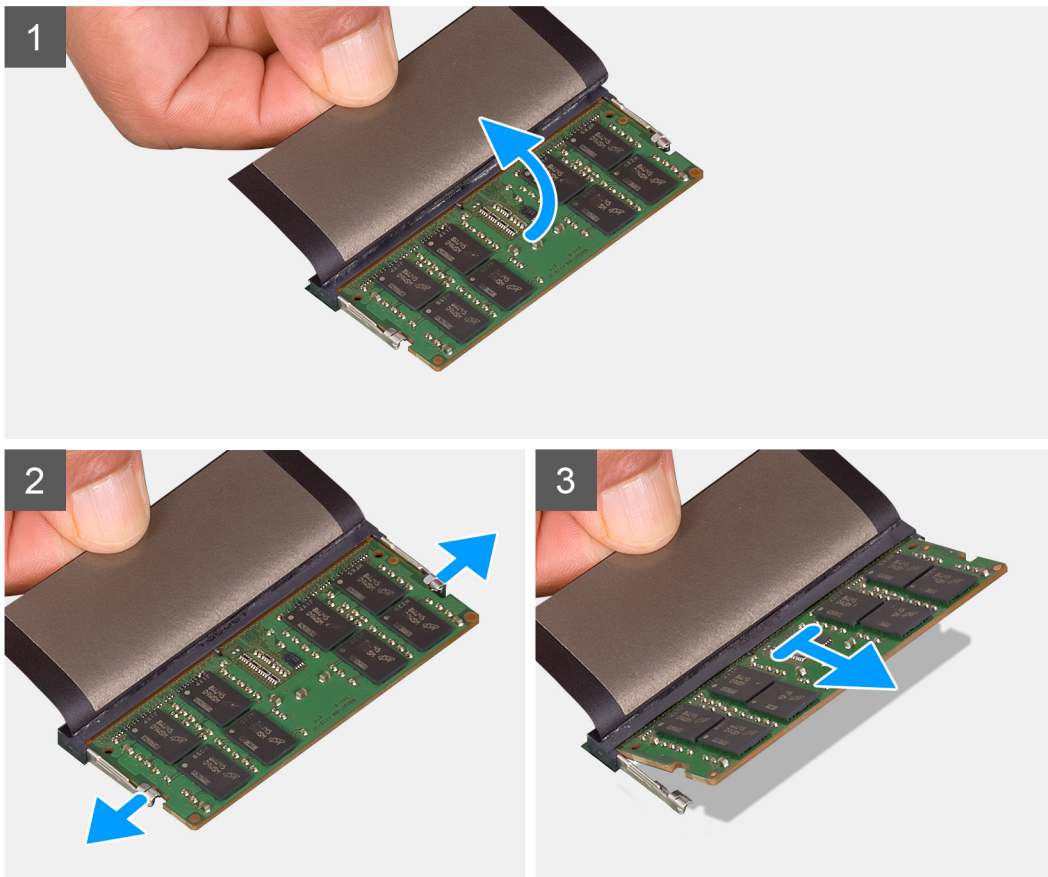
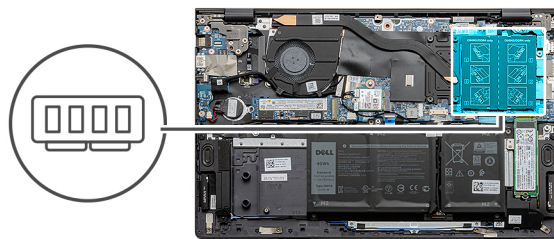

### Steg

1. Ta bort mylarhöljet för att komma åt minnesmodulen.
2. Bänd försiktigt isär låsklämmorna på vardera änden av minnesmodulspåret med fingertopparna tills modulen hoppar upp.
3. Ta bort minnesmodulen från minnesmodulkortplatsen.

**i** **OBS:** Upprepa steg 1 till 3 för att ta bort andra minnesmoduler installerade i datorn.

## Installera minnesmodulerna

### Förutsättningar

Om du byter ut en komponent, ta bort den befintliga komponenten innan du utför installationsproceduren.

### Om denna uppgift

Bilden visar minnesmodulens placering och ger en visuell representation av installationsproceduren.

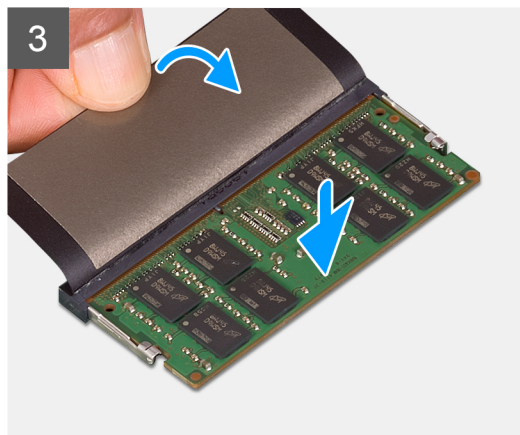
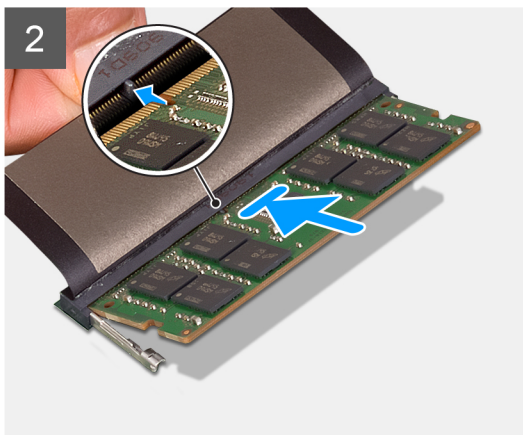
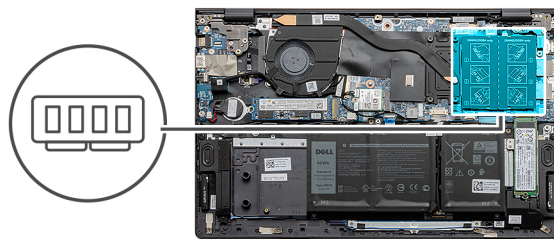

### Steg

1. Lyft mylartejpen och rikta in spåret på minnesmodulen med fliken på minnesmodulplatsen.
2. För in minnesmodulen ordentligt i facket i en vinkel.
3. Tryck minnesmodulen nedåt tills den klickar på plats.

**i** **OBS:** Om du inte hör något klick tar du bort minnesmodulen och försöker igen.

**i** **OBS:** Upprepa steg 1 till 3 om du installerar en andra minnesmodul.

### Nästa Steg

1. Installera [kåpan](#).
2. Följ anvisningarna i [När du har arbetat inuti datorn](#).

# SSD-disk – M.2-kortplats nr ett

## Ta bort M.2 2230 SSD-disken från M.2-kortplats ett

### Förutsättningar

1. Följ anvisningarna i [Innan du arbetar inuti datorn](#).
2. Ta bort [baskåpan](#).

### Om denna uppgift

- i** **OBS:** Beroende på vilken konfiguration som beställts kan datorn ha stöd för en M.2 2230 SSD-disk eller en M.2 2280 SSD-disk i M.2-kortplats ett.
- i** **OBS:** M.2-kortplats ett stöder endast PCIe x4.0 SSD. Om du har en Intel Optane Hybrid, SATA eller PCIe x2.0-SSD installerar du den i M.2-kortplats två.
- i** **OBS:** Den här proceduren gäller bara för datorer som levereras med en M.2 2230 SSD-disk installerad på M.2-kortplats ett.

Figuren visar platsen för M.2 2230 SSD-disken som installerats på M.2-kortplats ett och ger en visuell representation av borttagningsproceduren.



1x  
M2x3

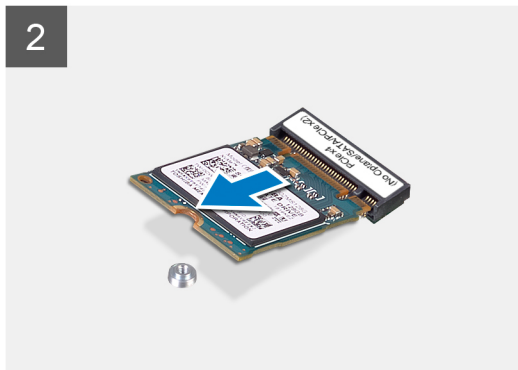

### Steg

1. Ta bort skruven (M2x3) som fäster M.2 2230-SSD-disken vid SSD-diskens monteringsfäste.
2. Skjut ut och lyft bort M.2 2230-SSD-disken från M.2-kortplats ett på moderkortet.

## Installera M.2 2230 SSD-disken i M.2-kortplats ett

### Förutsättningar

Om du byter ut en komponent, ta bort den befintliga komponenten innan du utför installationsproceduren.

### Om denna uppgift

- i** **OBS:** Beroende på vilken konfiguration som beställts kan datorn ha stöd för en M.2 2230 SSD-disk eller en M.2 2280 SSD-disk i M.2-kortplats ett.

- i** **OBS:** Om det bara finns en SSD-disk i konfigurationen som du beställt kan du installera en annan SSD-disk i den andra M.2-kortplatsen. Du kan behöva ett SSD-diskmonteringsfäste (säljs separat) för att installera den extra SSD-disken.
- i** **OBS:** M.2-kortplats ett stöder endast PCIe x4.0 SSD. Om du har en Intel Optane Hybrid, SATA eller PCIe x2.0-SSD installerar du den i M.2-kortplats två.
- i** **OBS:** Den här proceduren gäller endast om du installerar en M.2 2230-SSD-disk på M.2-kortplats nr ett.
- i** **OBS:** Innan du installerar din M.2 2230- eller M.2 2280-SSD-disk ska du kontrollera att monteringsfästet sitter på rätt plats. Mer information finns i [Installera SSD-diskens monteringsfäste](#).

Figuren visar platsen för M.2 2230 SSD-disken som installerats på M.2-kortplats ett och ger en visuell representation av installationsproceduren.

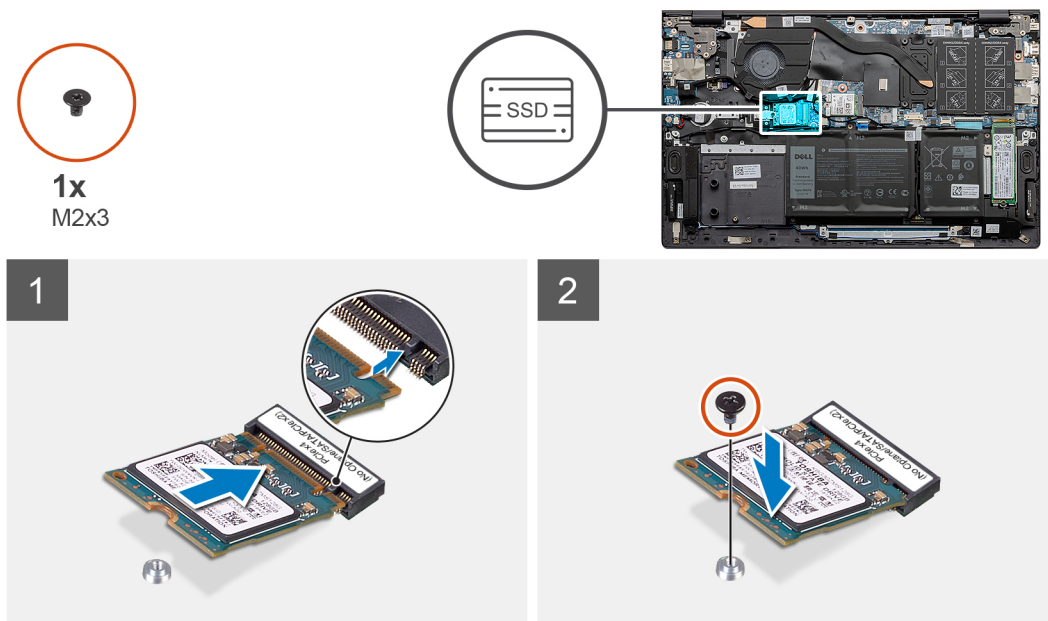

### Steg

1. Passa in spåret på M.2 2230-SSD-disken med fliken på M.2-kortplats ett på moderkortet.
2. Skjut in M.2 2230-SSD-disken i M.2-kortplats ett på moderkortet.
3. Sätt tillbaka skruven (M2x3) som fäster M.2 2230-SSD-disken vid SSD-diskens monteringsfäste.

### Nästa Steg

1. Installera [baskåpan](#).
2. Följ anvisningarna i [När du har arbetat inuti datorn](#).

## Ta bort M.2 2280 SSD-disken från M.2-kortplats ett

### Förutsättningar

1. Följ anvisningarna i [Innan du arbetar inuti datorn](#).
2. Ta bort [baskåpan](#).

### Om denna uppgift

- i** **OBS:** Beroende på vilken konfiguration som beställts kan datorn ha stöd för en M.2 2230 SSD-disk eller en M.2 2280 SSD-disk i M.2-kortplats ett.
- i** **OBS:** M.2-kortplats ett stöder endast PCIe x4.0 SSD. Om du har en Intel Optane Hybrid, SATA eller PCIe x2.0-SSD installerar du den i M.2-kortplats två.

**i** **OBS:** Den här proceduren gäller bara för datorer som levereras med en M.2 2280 SSD-disk installerad på M.2-kortplats ett.

Figuren visar platsen för M.2 2280 SSD-disken som installerats på M.2-kortplats ett och ger en visuell representation av borttagningsproceduren.

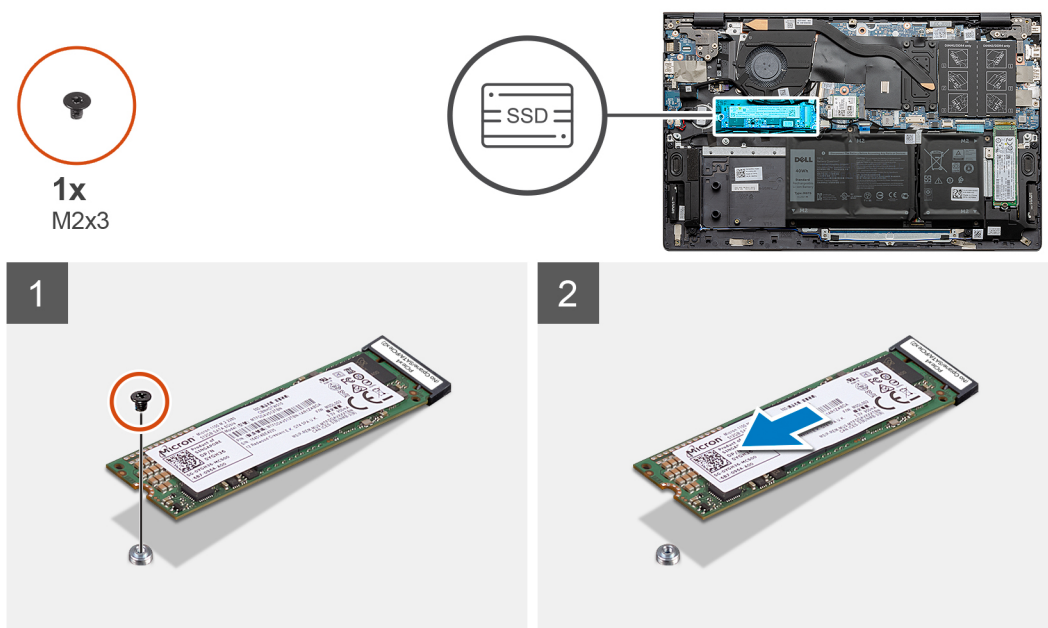

### Steg

1. Ta bort skruven (M2x3) som fäster M.2 2280-SSD-disken på handledsstöds- och tangentbordsmonteringen.
2. Skjut ut och lyft bort M.2 2280-SSD-disken från M.2-kortplats nr ett på moderkortet.

## Installera M.2 2280 SSD-disken i M.2-kortplats ett

### Förutsättningar

Om du byter ut en komponent, ta bort den befintliga komponenten innan du utför installationsproceduren.

### Om denna uppgift

- i** **OBS:** Beroende på vilken konfiguration som beställts kan datorn ha stöd för en M.2 2230 SSD-disk eller en M.2 2280 SSD-disk i M.2-kortplats ett.
- i** **OBS:** Om det bara finns en SSD-disk i konfigurationen som du beställt kan du installera en annan SSD-disk i den andra M.2-kortplatsen. Du kan behöva ett SSD-diskmonteringsfäste (säljs separat) för att installera den extra SSD-disken.
- i** **OBS:** M.2-kortplats ett stöder endast PCIe x4.0 SSD. Om du har en Intel Optane Hybrid, SATA eller PCIe x2.0-SSD installerar du den i M.2-kortplats två.
- i** **OBS:** Den här proceduren gäller om du installerar en M.2 2280-SSD-disk på M.2-kortplats nr ett.
- i** **OBS:** Innan du installerar din M.2 2230- eller M.2 2280-SSD-disk ska du kontrollera att monteringsfästet sitter på rätt plats. Mer information finns i [Installera SSD-diskens monteringsfäste](#).

Figuren visar platsen för M.2 2280 SSD-disken som installerats på M.2-kortplats ett och ger en visuell representation av installationsproceduren.



1x  
M2x3

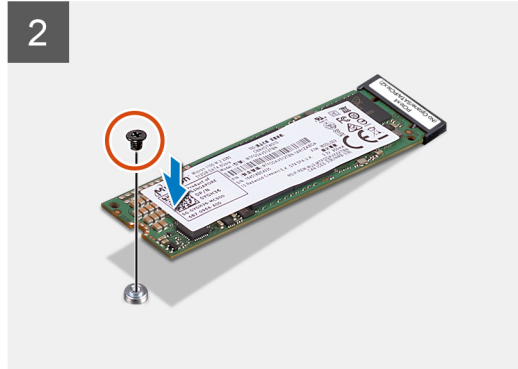
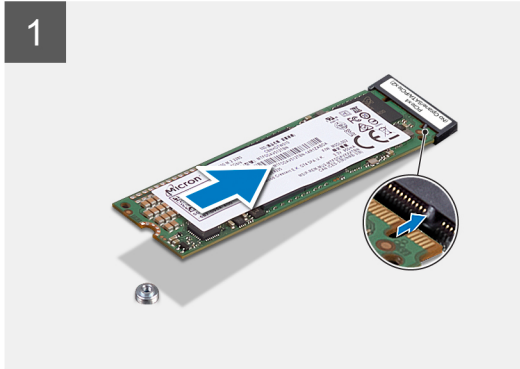
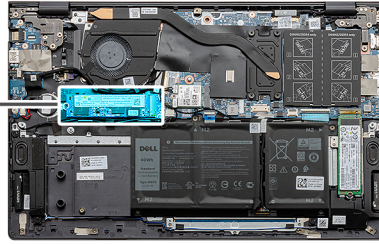

### Steg

1. Passa in spåret på M.2 2280-SSD-disken med fliken på M.2-kortplats ett på moderkortet.
2. Skjut in M.2 2280-SSD-disken i M.2-kortplats ett på moderkortet.
3. Sätt tillbaka skruven (M2x3) som fäster M.2 2280-SSD-disken vid handledsstöds- och tangentbordsenheten.

### Nästa Steg

1. Installera [baskåpan](#).
2. Följ anvisningarna i [När du har arbetat inuti datorn](#).

## Installera SSD-diskens monteringsfäste på M.2-kortplats ett

### Förutsättningar

1. Följ anvisningarna i [Innan du arbetar inuti datorn](#).
2. Ta bort [baskåpan](#).
3. Ta bort [M.2 2230 SSD-disken](#) eller [M.2 2280 SSD-disken](#) från M.2-kortplats ett.

### Om denna uppgift

**i** **OBS:** Om det bara finns en SSD-disk i configurationen som du beställt kan du installera en annan SSD-disk i den andra M.2-kortplatsen. Du kan behöva ett SSD-diskmonteringsfäste (säljs separat) för att installera den extra SSD-disken.

Figuren ger en visuell representation av installationsproceduren för SSD-diskens monteringsfäste när en M.2 2230 SSD-disk byts ut mot en M.2 2280 SSD-disk i M.2-kortplats ett.

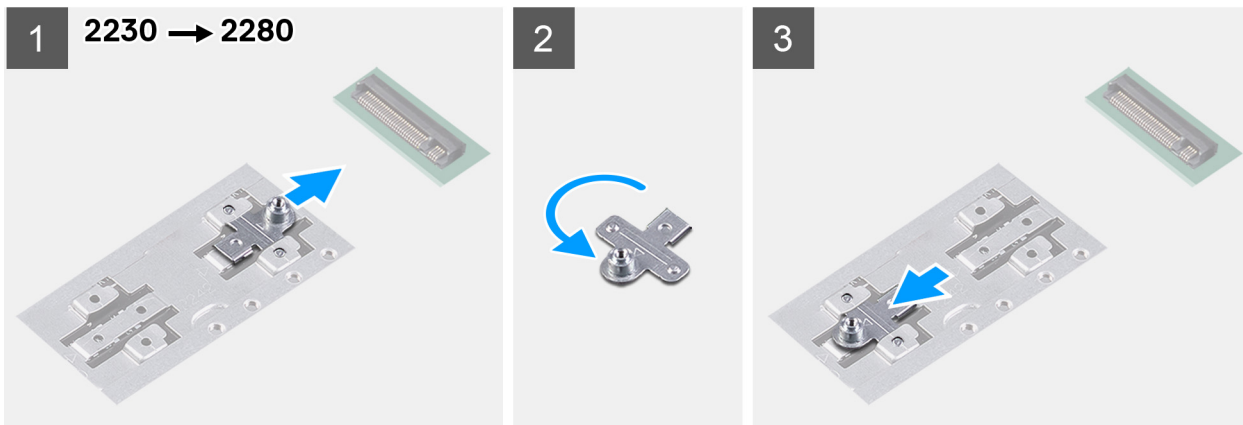

Figuren ger en visuell representation av installationsproceduren för SSD-diskens monteringsfäste när en M.2 2280 SSD-disk byts ut mot en M.2 2230 SSD-disk i M.2-kortplats ett.

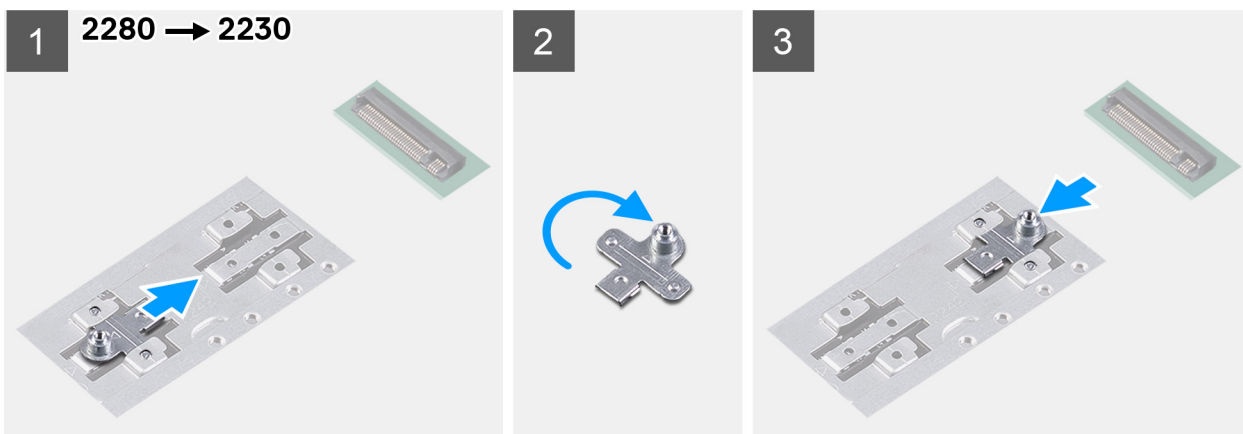

#### Steg

1. Skjut och ta bort SSD-diskens monteringsfäste från monteringsfästets plats på handledsstöds- och tangentbordsmonteringen.
2. Vrid på SSD-diskens monteringsfäste.
3. Skjut in SSD-diskens monteringsfäste i monteringsplatsen på handledsstöds- och tangentbordsmonteringen.
4. Installera [M.2 2230 SSD-disken](#) eller [M.2 2280 SSD-disken](#), beroende på vilken som är tillämplig.

## SSD-disk – M.2-kortplats nr två

### Ta bort M.2 2230 SSD-disken från M.2-kortplats två

#### Förutsättningar

1. Följ anvisningarna i [Innan du arbetar inuti datorn](#).
2. Ta bort [baskåpan](#).

#### Om denna uppgift

**i** **OBS:** Beroende på vilken konfiguration som beställts kan datorn ha stöd för en M.2 2230 SSD-disk eller en M.2 2280 SSD-disk i M.2-kortplats två.

**i** **OBS:** Den här proceduren gäller bara för datorer som levereras med en M.2 2230 SSD-disk installerad på M.2-kortplats två.

Figuren visar platsen för M.2 2230 SSD-disken som installerats på M.2-kortplats två och ger en visuell representation av borttagningsproceduren.



1x  
M2x3

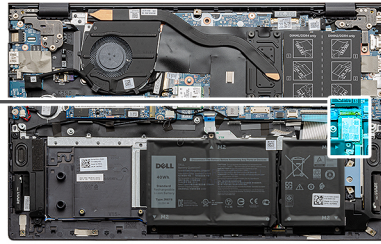

### Steg

1. Ta bort skruven (M2x3) som fäster M.2 2230-SSD-disken på handledsstöds- och tangentbordsmonteringen.
2. Skjut ut och ta bort M.2 2230-SSD-disken från M.2-kortplats nr två på moderkortet.

## Installera M.2 2230 SSD-disken i M.2-kortplats två

### Förutsättningar

Om du byter ut en komponent, ta bort den befintliga komponenten innan du utför installationsproceduren.

### Om denna uppgift

- i** **OBS:** Beroende på vilken konfiguration som beställts kan datorn ha stöd för en M.2 2230 SSD-disk eller en M.2 2280 SSD-disk i M.2-kortplats två.
- i** **OBS:** Om det bara finns en SSD-disk i konfigurationen som du beställt kan du installera en annan SSD-disk i den andra M.2-kortplatsen. Du kan behöva ett SSD-diskmonteringsfäste (säljs separat) för att installera den extra SSD-disken.
- i** **OBS:** Den här proceduren gäller endast om du installerar en M.2 2230-SSD-disk på M.2-kortplats nr två.
- i** **OBS:** Innan du installerar din M.2 2230- eller M.2 2280-SSD-disk ska du kontrollera att monteringsfästet sitter på rätt plats. Mer information finns i [Installera SSD-diskens monteringsfäste](#).

Figuren visar platsen för M.2 2230 SSD-disken som installerats på M.2-kortplats två och ger en visuell representation av installationsproceduren.



1x  
M2x3

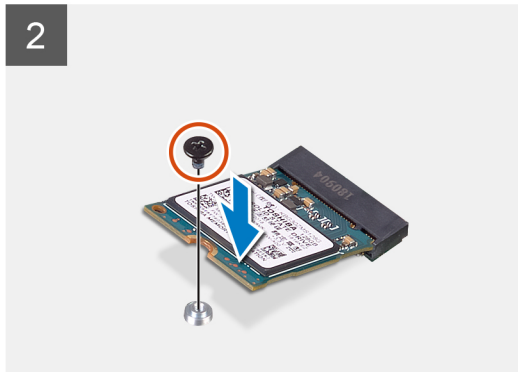
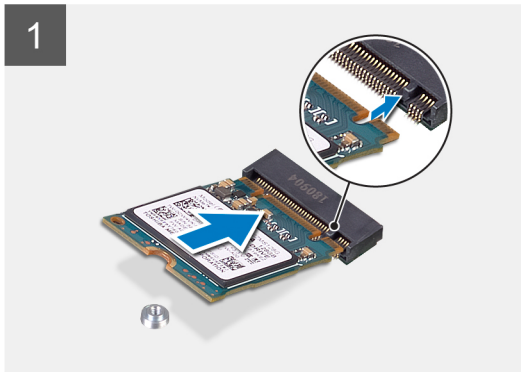

### Steg

1. Skjut in SSD-diskens monteringsfäste i facket på handledsstöds- och tangentbordsmonteringen, om det inte är installerat.
2. Passa in spåren på M.2 2230-SSD-disken med flikarna på M.2-kortplats nr två på moderkortet.
3. Skjut in M.2 2230-SSD-disken i M.2-kortplats nr två på moderkortet.
4. Sätt tillbaka skruven (M2x3) som fäster M.2 2230-SSD-disken vid handledsstöds- och tangentbordsenheten.

### Nästa Steg

1. Installera [baskåpan](#).
2. Följ anvisningarna i [När du har arbetat inuti datorn](#).

## Ta bort M.2 2280 SSD-disken från M.2-kortplats två

### Förutsättningar

1. Följ anvisningarna i [Innan du arbetar inuti datorn](#).
2. Ta bort [baskåpan](#).

### Om denna uppgift

**i** **OBS:** Beroende på vilken konfiguration som beställts kan datorn ha stöd för en M.2 2230 SSD-disk eller en M.2 2280 SSD-disk i M.2-kortplats två.

**i** **OBS:** Den här proceduren gäller bara för datorer som levereras med en M.2 2280 SSD-disk installerad på M.2-kortplats två.

Figuren visar platsen för M.2 2280 SSD-disken/Intel Optane-minnesmodulen som installerats i M.2-kortplats två och ger en visuell representation av borttagningsproceduren.



1x  
M2x3

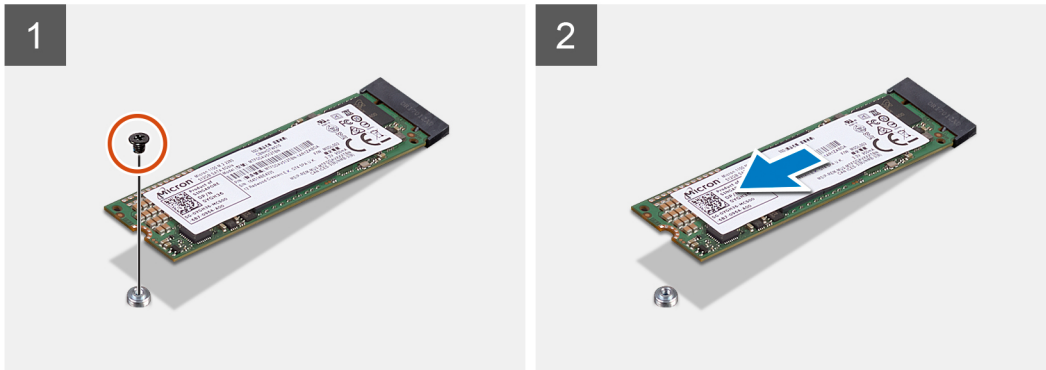

### Steg

1. Ta bort skruven (M2x3) som fäster M.2 2280-SSD-disken på handledsstöds- och tangentbordsmonteringen.
2. Skjut ut och lyft bort M.2 2280-SSD-disken/Intel Optane-minnesmodulen från M.2-kortplats två på moderkortet.

## Installera M.2 2280 SSD-disken i M.2-kortplats två

### Förutsättningar

Om du byter ut en komponent, ta bort den befintliga komponenten innan du utför installationsproceduren.

### Om denna uppgift

- i** **OBS:** Beroende på vilken konfiguration som beställts kan datorn ha stöd för en M.2 2230 SSD-disk eller en M.2 2280 SSD-disk i M.2-kortplats två.
- i** **OBS:** Om det bara finns en SSD-disk i konfigurationen som du beställt kan du installera en annan SSD-disk i den andra M.2-kortplatsen. Du kan behöva ett SSD-diskmonteringsfäste (säljs separat) för att installera den extra SSD-disken.
- i** **OBS:** Den här proceduren gäller endast om du installerar en 2280-SSD-disk på M.2-kortplats nr två.
- i** **OBS:** Innan du installerar din M.2 2230- eller M.2 2280-SSD-disk ska du kontrollera att monteringsfästet sitter på rätt plats. Mer information finns i [Installera SSD-diskens monteringsfäste](#).

Figuren visar platsen för M.2 2280 SSD-disken/Intel Optane-minnesmodulen som installerats i M.2-kortplats två och ger en visuell representation av installationsproceduren.



1x  
M2x3

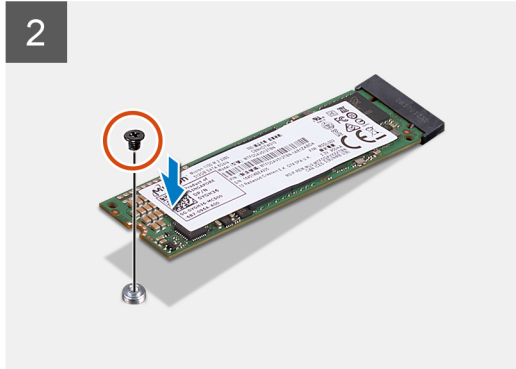
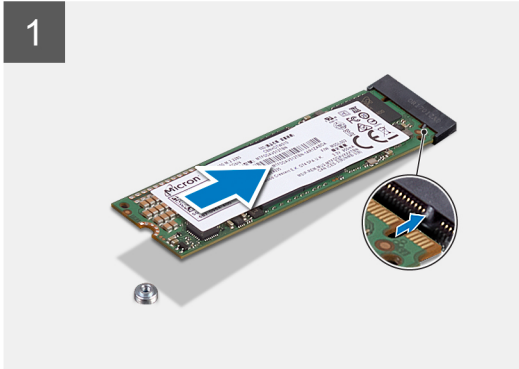

### Steg

1. Passa in spåren på M.2 2280-SSD-disken/Intel Optane-minnesmodulen med flikarna i M.2-kortplats två på moderkortet.
2. Skjut in M.2 2280-SSD-disken/Intel Optane-minnesmodulen i M.2-kortplats två på moderkortet.
3. Sätt tillbaka skruven (M2x3) som håller fast M.2 2280-SSD-disken/Intel Optane-minnesmodulen i handledsstöds- och tangentbordsmonteringen.

### Nästa Steg

1. Installera [baskåpan](#).
2. Följ anvisningarna i [När du har arbetat inuti datorn](#).

## Installera SSD-diskens monteringsfäste på M.2-kortplats två

### Förutsättningar

1. Följ anvisningarna i [Innan du arbetar inuti datorn](#).
2. Ta bort [baskåpan](#).
3. Ta bort [M.2 2230 SSD-disken](#) eller [M.2 2280 SSD-disken](#) från M.2-kortplats två.

### Om denna uppgift

**i** **OBS:** Om det bara finns en SSD-disk i configurationen som du beställt kan du installera en annan SSD-disk i den andra M.2-kortplatsen. Du kan behöva ett SSD-diskmonteringsfäste (säljs separat) för att installera den extra SSD-disken.

Figuren ger en visuell representation av proceduren för att flytta SSD-diskens monteringsfäste på M.2-kortplats två.



**1x**  
M1,6x2

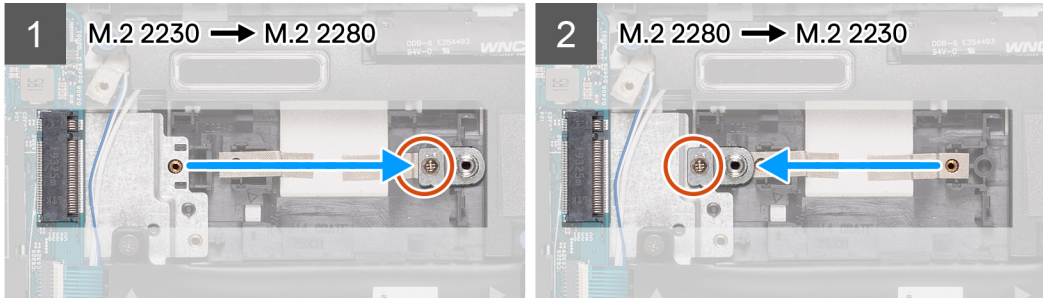

### Steg

1. Ta bort skruven (M1,6x2) som fäster SSD-diskens monteringsfäste vid M.2 2230/2280-fästets plats på handledsstöds- och tangentbordsmonteringen.
2. Lyft bort SSD-diskens monteringsfäste från M.2 2230/2280-fästets plats på handledsstöds- och tangentbordsmonteringen.
3. Placera SSD-diskens monteringsfäste i M.2 2230/2280-fästets plats på handledsstöds- och tangentbordsmonteringen.
4. Sätt tillbaka skruven (M1,6x2) som fäster SSD-diskens monteringsfäste vid M.2 2230/2280-fästets plats på handledsstöds- och tangentbordsmonteringen.
5. Installera [M.2 2230 SSD-disken](#) eller [M.2 2280 SSD-disken](#), beroende på vilken som är tillämplig.

## Trådlöst kort

### Ta bort det trådlösa kortet

#### Förutsättningar

1. Följ anvisningarna i [Innan du arbetar inuti datorn](#).
2. Ta bort [baskåpan](#).

#### Om denna uppgift

Bilden visar platsen för det trådlösa kortet och ger en visuell representation av borttagningsproceduren.



1x  
M2x3



### Steg

1. Ta bort skruven (M2x3) som håller fast fästet för det trådlösa kortet vid kortet.
2. Ta bort fästet som håller fast det trådlösa kortet i moderkortet.
3. Koppla bort antennkablarna från det trådlösa kortet.
4. Skjut ut det trådlösa kortet och avlägsna det från platsen för det trådlösa kortet.

## Installera det trådlösa kortet

### Förutsättningar

Om du byter ut en komponent, ta bort den befintliga komponenten innan du utför installationsproceduren.

### Om denna uppgift

Bilden visar platsen för det trådlösa kortet och ger en visuell representation av installationsproceduren.



1x  
M2x3

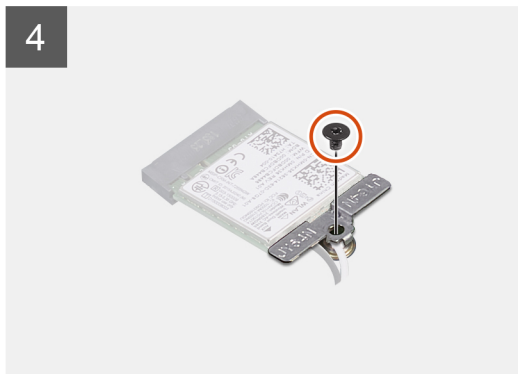

## Steg

1. Rikta in spåret på det trådlösa kortet med fliken på öppningen för det trådlösa kortet och för in kortet i en vinkel i dess kortplats.
2. Anslut antennkablarna till det trådlösa kortet.

Följande tabell visar färgschemat för antennkablarna för de kort för trådlös teknik som stöds av datorn.

**Tabell 2. Färgschema för antennkablarna**

Kontakter på det trådlösa kortet	Färg på antennkabel	Silkscreen-märkning	
Main (huvudmeny)	Vit	MAIN (huvudmeny)	(vit triangel)
Sekundär	Svart	AUX	(svart triangel)

3. Placera fästet för det trådlösa kortet på det trådlösa kortet.
4. Rikta in skruvhålet på det trådlösa kortet med skruvhålet på moderkortet.
5. Sätt tillbaka skruven (M2x3) som håller fast det trådlösa kortet i moderkortet.

## Nästa Steg

1. Installera [baskåpan](#).
2. Följ anvisningarna i [När du har arbetat inuti datorn](#).

# Fläkt

## Ta bort fläkten

### Förutsättningar

1. Följ anvisningarna i [Innan du arbetar inuti datorn](#).
2. Ta bort [baskåpan](#).

### Om denna uppgift

Bilden visar platsen för fläkten och ger en visuell representation av borttagningsproceduren.

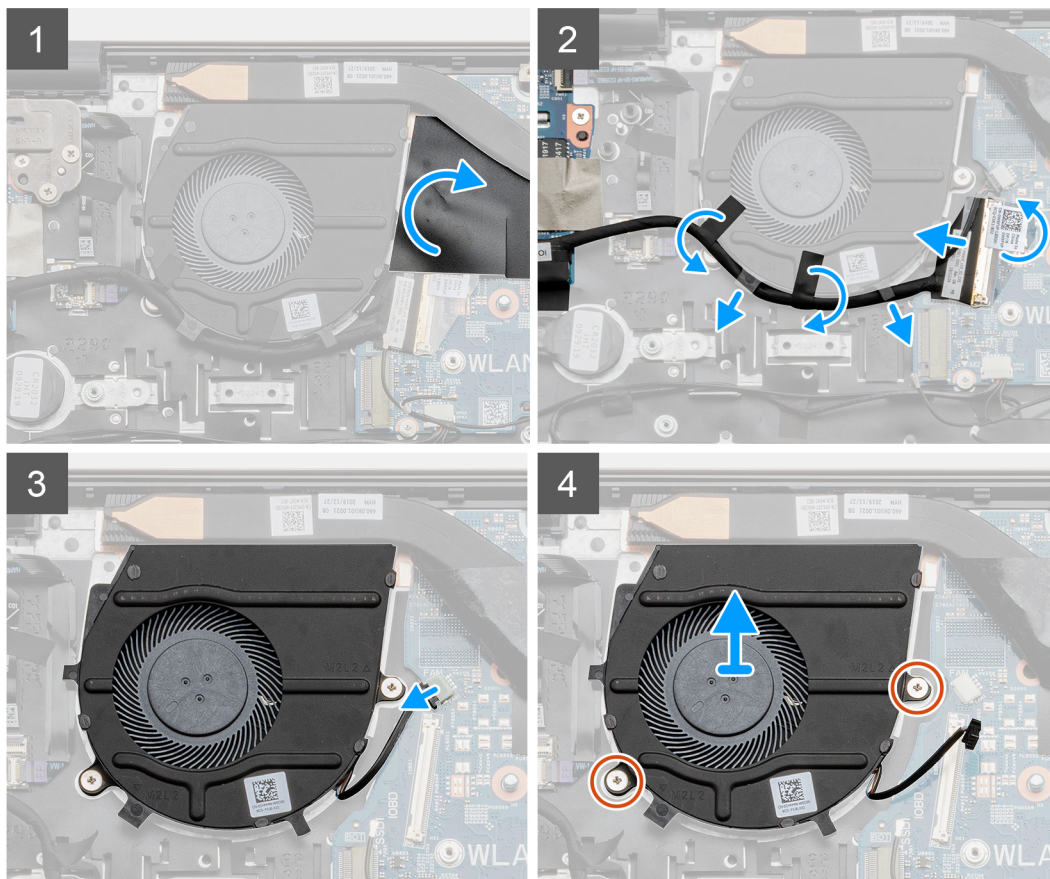
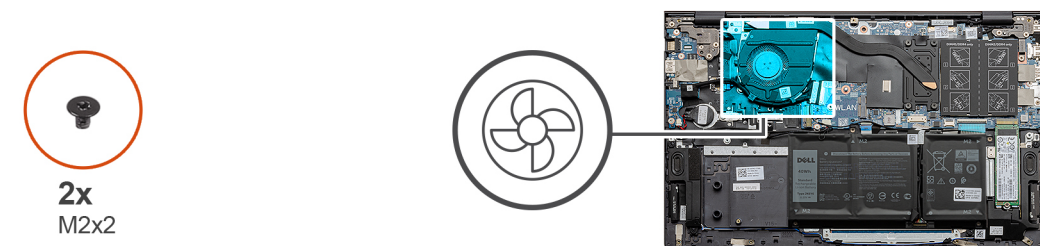

### Steg

1. Ta bort och lyft bort mylartejpen som täcker fläktkabeln.
2. Lossa tejpen, lyft haken och koppla bort I/O-kortets kabel från moderkortet.
3. Ta bort kabeln för I/O-kortet från kabelhållarna på fläkten.
4. Koppla bort fläktkabeln från moderkortet.
5. Ta bort de två skruvarna (M2x2) som fäster fläkten vid handledsstöds- och tangentbordsmonteringen.

6. Lyft av fläkten från handledsstöds- och tangentbordsmonteringen.

## Installera fläkten

### Förutsättningar

Om du byter ut en komponent, ta bort den befintliga komponenten innan du utför installationsproceduren.

### Om denna uppgift

Bilden visar platsen för fläkten och ger en visuell representation av installationsproceduren.

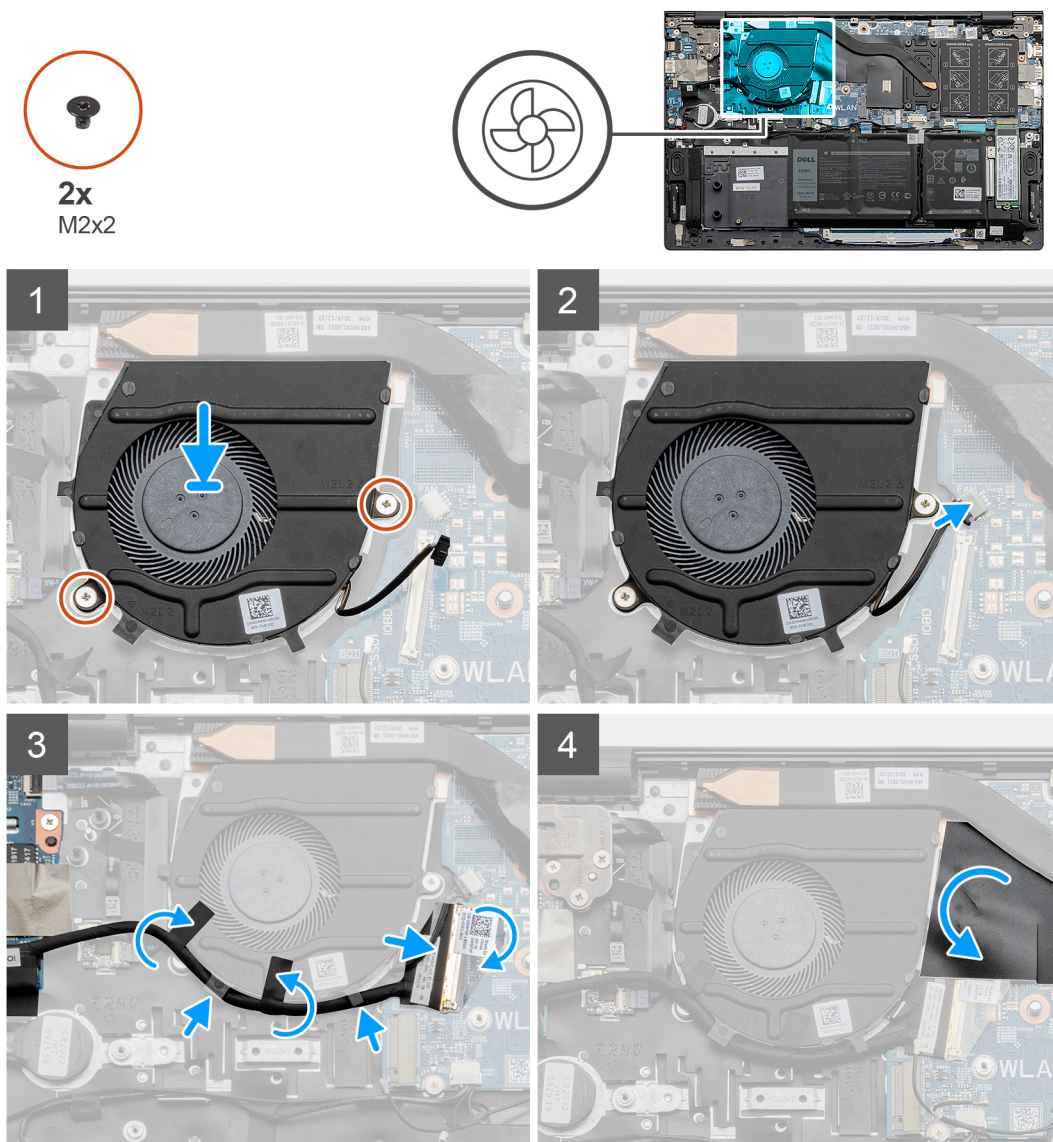

### Steg

1. Placera fläkten på handledsstöds- och tangentbordsmonteringen.
2. Rikta in skruvhålen på fläkten mot skruvhålen på handledsstöds- och tangentbordsenheten.
3. Sätt tillbaka de två skruvarna (M2x2) som håller fast batteriet på handledsstöds- och tangentbordsmonteringen.
4. Dra kabeln för I/O-kortet genom kabelhållarna på fläkten.
5. Anslut fläktkabeln till moderkortet.
6. Anslut I/O-kortets kabel till moderkortet och stäng spärren.
7. Fäst tejen som håller fast kabeln för I/O-kortet på moderkortet.

8. Sätt fast mylartejpen som täcker fläktkabeln.

### Nästa Steg

1. Installera [baskåpan](#).
2. Följ anvisningarna i [När du har arbetat inuti datorn](#).

## Knappcells batteri

### Ta bort knappcells batteriet

#### Förutsättningar

1. Följ anvisningarna i [Innan du arbetar inuti datorn](#).
2. Ta bort [baskåpan](#).

**i** **OBS:** Om du tar bort knappcells batteriet återställs BIOS-konfigurationsprogrammet till standardinställningarna. Vi rekommenderar att du skriver ned inställningarna för BIOS-konfigurationsprogrammet innan du tar bort knappcells batteriet.

#### Om denna uppgift

Bilden visar placeringen av knappcells batteriet och ger en visuell representation av borttagningsproceduren.

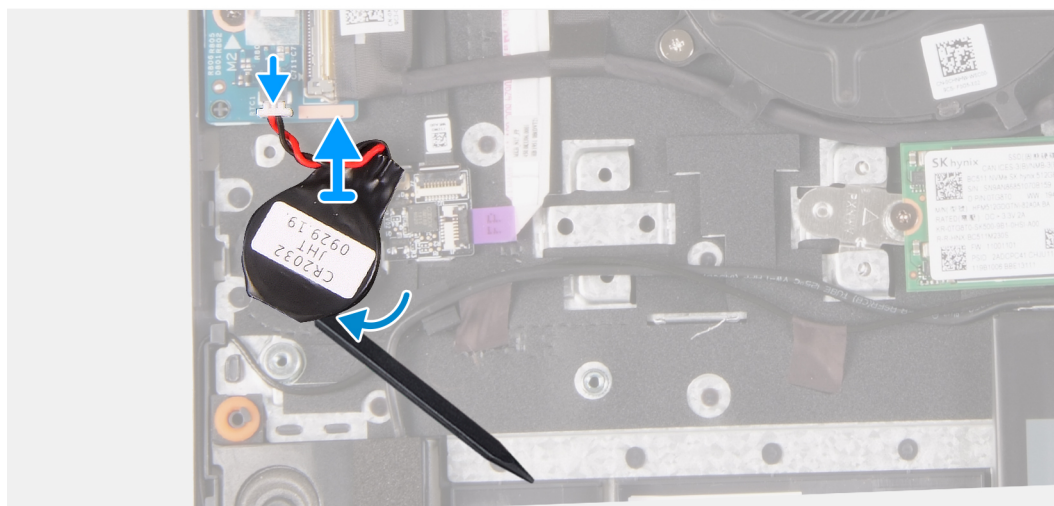
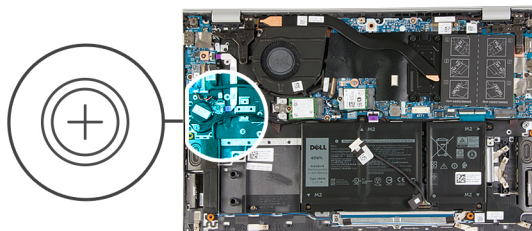

#### Steg

1. Koppla bort kabeln för knappcells batteriet från I/O-kortet.
2. Dra bort knappcells batteriet från handledsstöds- och tangentbordsenheten.

## Installera knappcells batteriet

#### Förutsättningar

Om du byter ut en komponent, ta bort den befintliga komponenten innan du utför installationsproceduren.

### Om denna uppgift

Bilden visar placeringen av knappcellsbatteriet och ger en visuell representation av installationsproceduren.

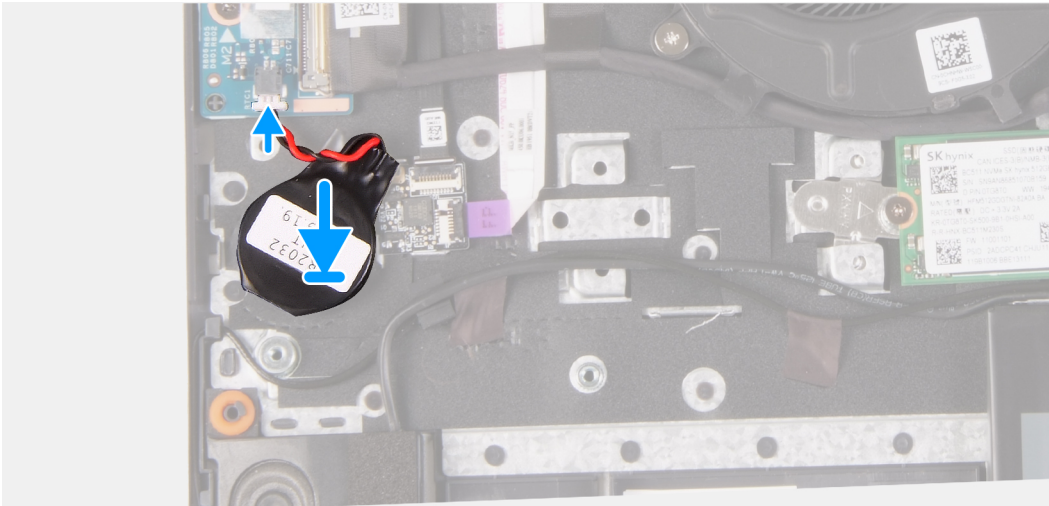
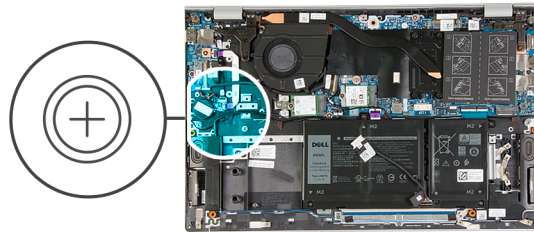

### Steg

1. Fäst knappcellsbatteriet på knappcellsbatteriets plats på handelsstöds- och tangentbordsmonteringen.
2. För knappcellsbatteriets kabel enligt bilden och anslut den till I/O-kortet.

### Nästa Steg

1. Installera [baskåpan](#).
2. Följ anvisningarna i [När du har arbetat inuti datorn](#).

## Kylfläns

### Ta bort kylflänsen (för integrerad GPU)

#### Förutsättningar

**⚠ CAUTION:** För att processorn ska kylas maximalt bör du inte röra vid kylflänsens värmeöverföringsytor. Fett och oljor från din hud kan reducera värmeöverföringskapaciteten i det termiska fettet.

**⚠ CAUTION:** Kylflänsen kan bli varm även under normal drift. Låt kylflänsen svalna tillräckligt länge innan du rör den.

**ℹ OBS:** Kylflänstypen i datorn varierar beroende på den konfiguration som beställts.

1. Följ anvisningarna i [Innan du arbetar inuti datorn](#).
2. Ta bort [baskåpan](#).

### Om denna uppgift

Bilden visar platsen för kylflänsen (UMA) och ger en visuell representation av borttagningsproceduren.



4x  
M2x5.85

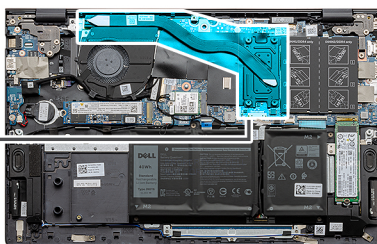

### Steg

1. I omvänd ordning (följ nummermarkeringarna på kylflänsen, från 4 till 1) lossar du de fyra fästskruvarna (M2x5,85) som håller fast kylflänsen i moderkortet.
2. Lyft och ta bort kylflänsen från handledsstöds- och tangentbordsmonteringen.

## Installera kylflänsen (för integrerad GPU)

### Förutsättningar

Om du byter ut en komponent, ta bort den befintliga komponenten innan du utför installationsproceduren.

### Om denna uppgift

Bilden visar platsen för kylflänsen (UMA) och ger en visuell representation av installationsproceduren.



4x  
M2x5.85

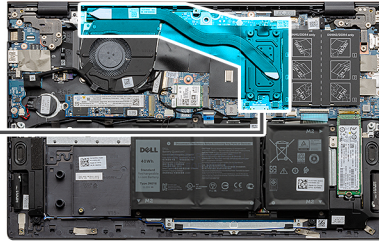

### Steg

1. Placera kylflänsen på moderkortet och rikta in skruvhålen på kylflänsen med skruvhålen på moderkortet.
2. I sekventiell ordning (följ nummermarkeringarna på kylflänsen, från 1 till 4) drar du åt de fyra fästskruvarna (M2x5,85) som håller fast kylflänsen i moderkortet.

### Nästa Steg

1. Installera [baskåpan](#).
2. Följ anvisningarna i [När du har arbetat inuti datorn](#).

## Ta bort kylflänsen (endast för diskret GPU)

### Förutsättningar

**OBS:** Kylflänstypen i datorn varierar beroende på den konfiguration som beställts.

**CAUTION:** För att processorn ska kylas maximalt bör du inte röra vid kylflänsens värmeöverföringsytor. Fett och oljor från din hud kan reducera värmeöverföringskapaciteten i det termiska fettet.

**CAUTION:** Kylflänsen kan bli varm även under normal drift. Låt kylflänsen svalna tillräckligt länge innan du rör den.

1. Följ anvisningarna i [Innan du arbetar inuti datorn](#).
2. Ta bort [baskåpan](#).

### Om denna uppgift

Bilden visar platsen för kylflänsen (diskret) och ger en visuell representation av borttagningsproceduren.



**7x**  
M2x5.85

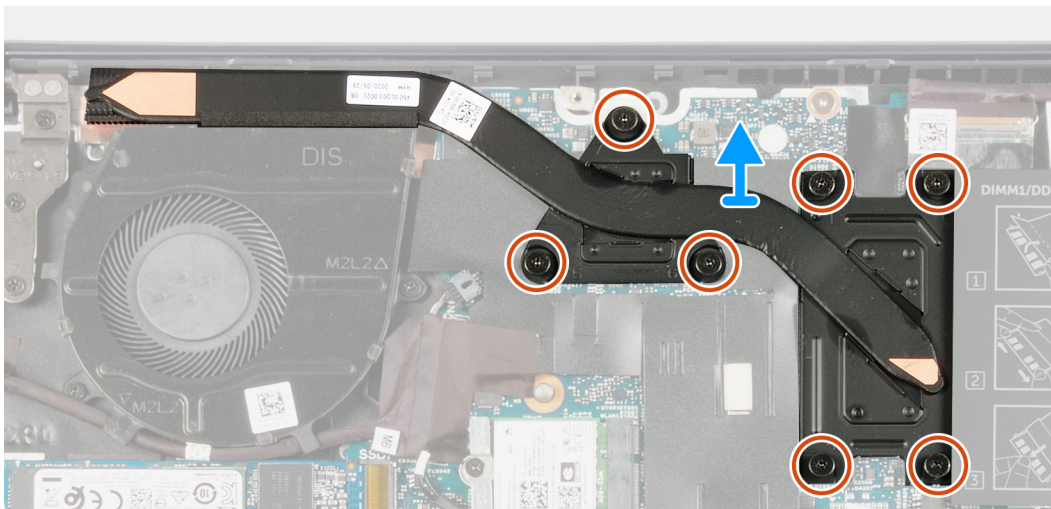

### Steg

1. I omvänd ordning (följ nummermarkeringarna på kylflänsen, från 7 till 1) lossar du de sju fästskruvarna (M2x5,85) som håller fast kylflänsen i moderkortet.
2. Lyft och ta bort kylflänsen från handledsstöds- och tangentbordsmonteringen.

## Installera kylflänsen (endast för separat GPU).

### Förutsättningar

Om du byter ut en komponent, ta bort den befintliga komponenten innan du utför installationsproceduren.

### Om denna uppgift

Bilden visar platsen för kylflänsen (diskret) och ger en visuell representation av installationsproceduren.



7x  
M2x5.85

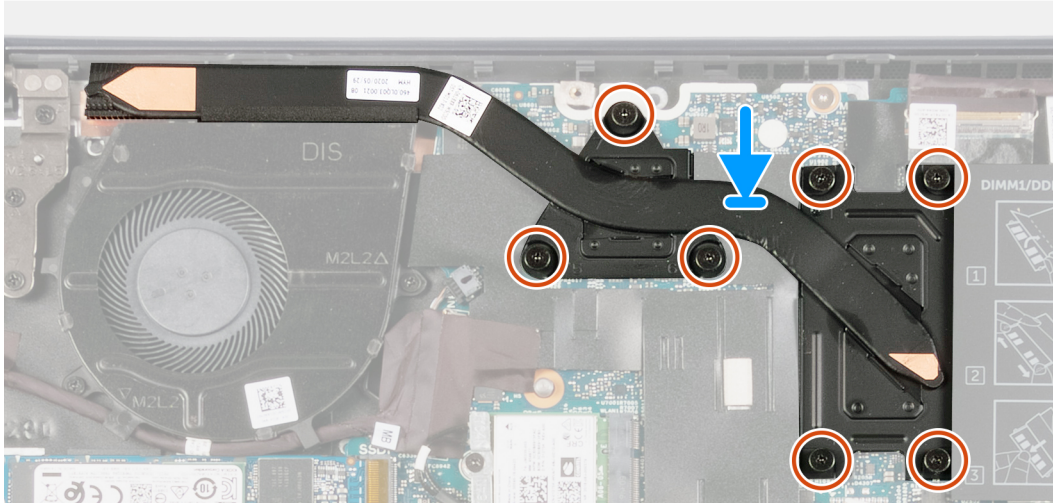

### Steg

1. Placera kylflänsen på moderkortet och rikta in skruvhålen på kylflänsen med skruvhålen på moderkortet.
2. I sekventiell ordning (följ nummermarkeringarna på kylflänsen, från 1 till 7) drar du åt de sju fästskruvarna (M2x5,85) som håller fast kylflänsen i moderkortet.

### Nästa Steg

1. Installera [baskåpan](#).
2. Följ anvisningarna i [När du har arbetat inuti datorn](#).

## Bildskärmsenhet

### Ta bort bildskärmsenheten

#### Förutsättningar

1. Följ anvisningarna i [Innan du arbetar inuti datorn](#).
2. Ta bort [baskåpan](#).

#### Om denna uppgift

Figuren indikerar placeringen av bildskärmsenheten och ger en visuell representation av borttagningsförfarandet.



5x  
M2.5x5



1x  
M2.5x3.5

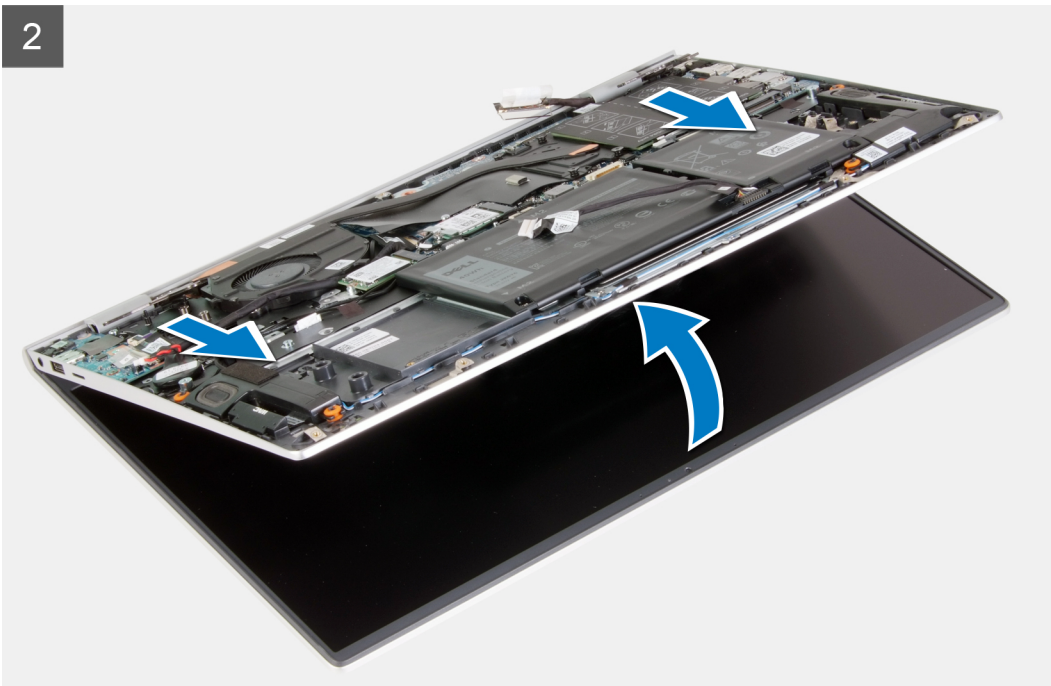
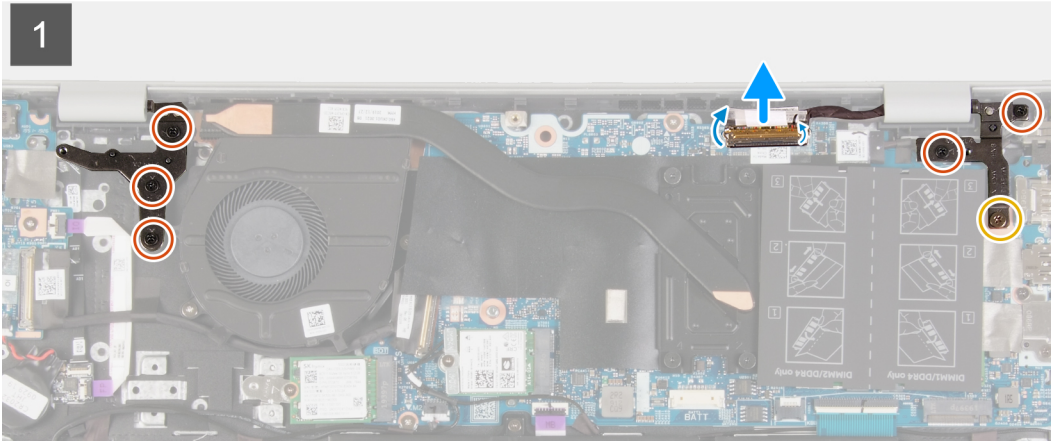
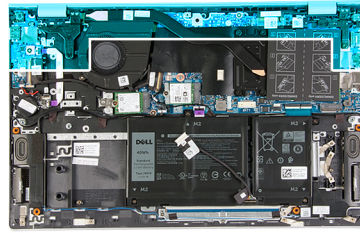

### Steg

1. Ta bort tejpens som håller fast bildskärmskabeln på moderkortet.
2. Öppna spärren och koppla ur bildskärmskabeln från moderkortet.
3. Ta bort skruven (M2,5x3,5) och de två skruvarna (M2,5x5) som håller fast det högra bildskärmsgångjärnet på moderkortet.
4. Ta bort de tre skruvarna (M2,5x5) som håller fast det vänstra bildskärmsgångjärnet på moderkortet.
5. Lyft handledsstöds- och tangentbordsmonteringen för att höja bildskärmsgångjärnen.
6. Ta försiktigt bort handledsstöds- och tangentbordsmonteringen från bildskärmsenheten.

**i** **OBS:** Undvik att skada bildskärmen genom att inte föra handledsstöds- och tangentbordsmonteringen över bildskärmsenheten.

# Installera bildskärmsenheten

## Förutsättningar

Om du byter ut en komponent, ta bort den befintliga komponenten innan du utför installationsproceduren.

## Om denna uppgift

Figuren indikerar placeringen av bildskärmsenheten och ger en visuell representation av installationsförfarandet.

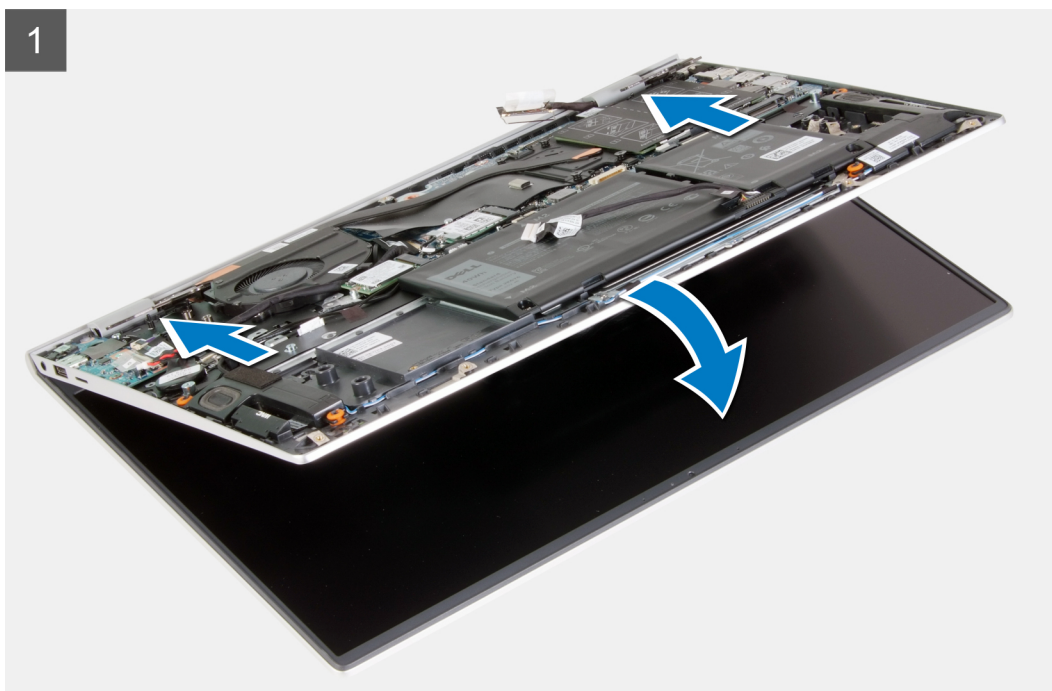

5x  
M2.5x5



1x  
M2.5x3.5

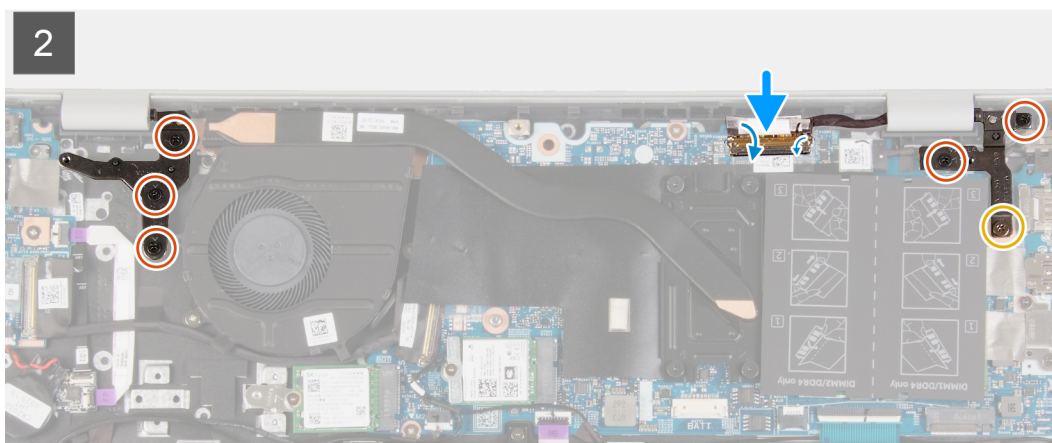
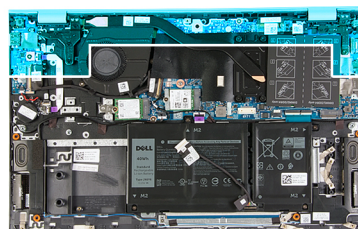

## Steg

1. Placera bildskärmsenheten på en ren och plan yta.
2. Rikta in och placera handledsstöds- och tangentbordsmonteringen på bildskärmsgångjärnen.

**i** | **OBS:** Undvik att skada bildskärmen genom att inte föra handledsstöds- och tangentbordsmonteringen över bildskärmsenheten.

3. Tryck ned bildskärmsgångjärnen och rikta in skruvhålen på bildskärmsgångjärnen med skruvhålen på handledsstöds- och tangentbordsmonteringen.
4. Sätt tillbaka skruven (M2,5x3,5) och de två skruvarna (M2,5x5) som håller fast det högra bildskärmsgångjärnet på moderkortet.
5. Sätt tillbaka de tre skruvarna (M2,5x5) som håller fast det vänstra displaygångjärnet på moderkortet.
6. Anslut bildskärmskabeln till moderkortet, stäng haken och fäst tejpens som håller fast bildskärmskabeln i moderkortet.

#### **Nästa Steg**

1. Installera [baskåpan](#).
2. Följ anvisningarna i [När du har arbetat inuti datorn](#).

## **Nätadapterport**

### **Ta bort nätadapterporten**

#### **Förutsättningar**

1. Följ anvisningarna i [Innan du arbetar inuti datorn](#).
2. Ta bort [baskåpan](#).

#### **Om denna uppgift**

Bilden visar placeringen av nätadapterporten och ger en visuell representation av bortagningsproceduren.



2x  
M2.5x5



1x  
M2.5x3.5



1x  
M2x3

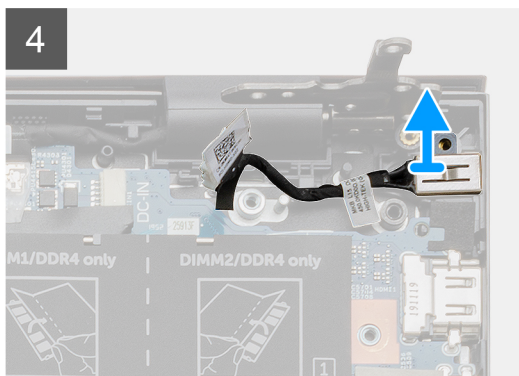
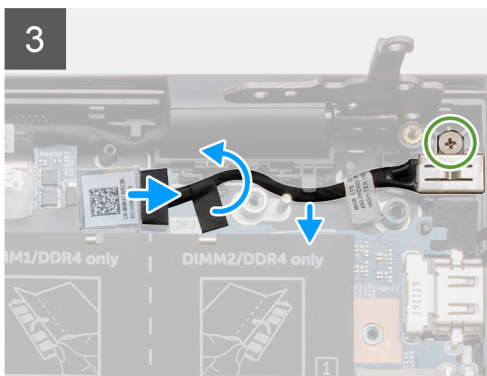
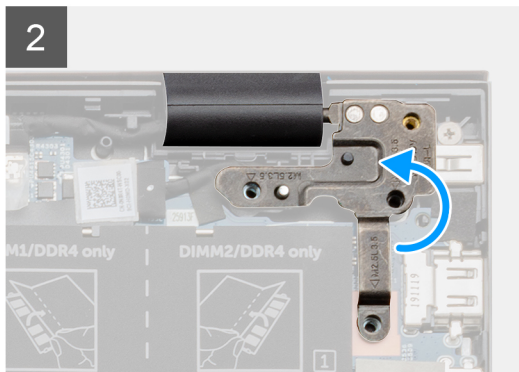
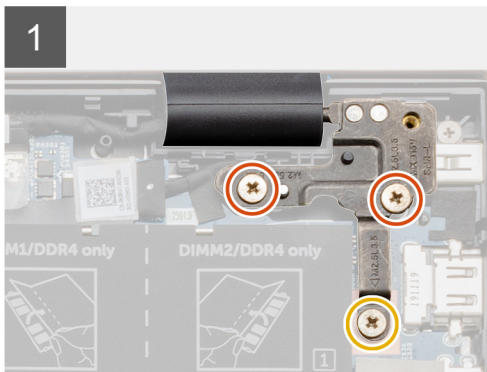
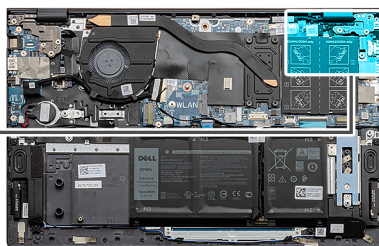
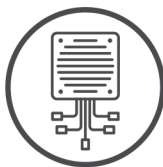

## Steg

1. Ta bort skruven (M2,5x3,5) och de två skruvarna (M2,5x5) som håller fast det högra bildskärmsgångjärnet på moderkortet.
2. Lyft bort bildskärmens högra gångjärn för att komma åt nätadapterportens kabel.
3. Dra bort tejpens som håller fast nätadapterportens kabel i moderkortet.
4. Koppla bort nätadapterportens kabel från kontakten på moderkortet.
5. Ta bort nätaggregatsportens kabel från kabelhållarna på moderkortet.
6. Ta bort skruven (M2x3) och lyft bort nätadapterporten från handledsstöds- och tangentbordsmonteringen.

## Installera nätadapterporten

### Förutsättningar

Om du byter ut en komponent, ta bort den befintliga komponenten innan du utför installationsproceduren.

### Om denna uppgift

Bilden visar placeringen av nätadapterporten och ger en visuell representation av installationsproceduren.



2x  
M2.5x5



1x  
M2.5x3.5



1x  
M2x3

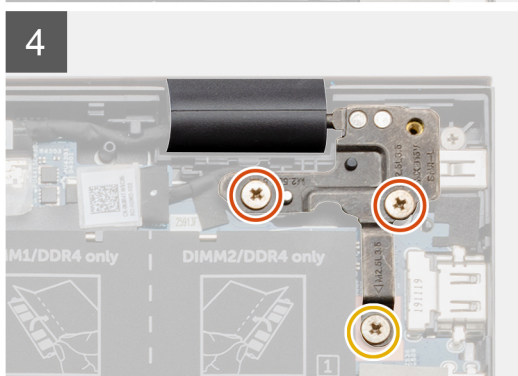
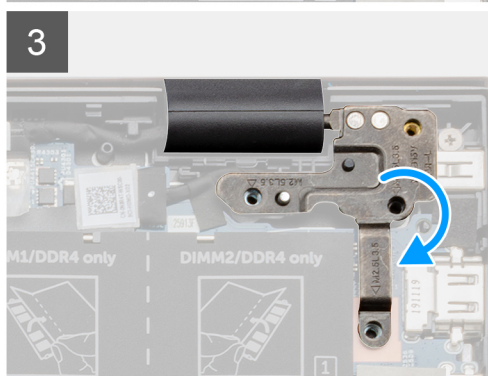
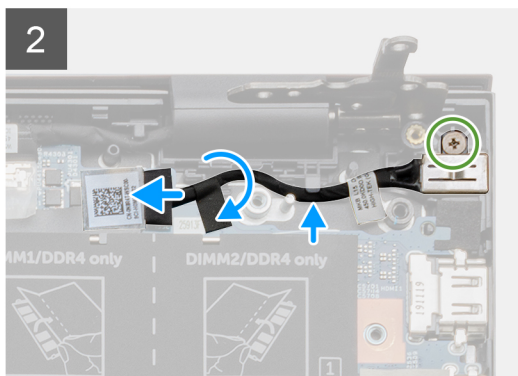
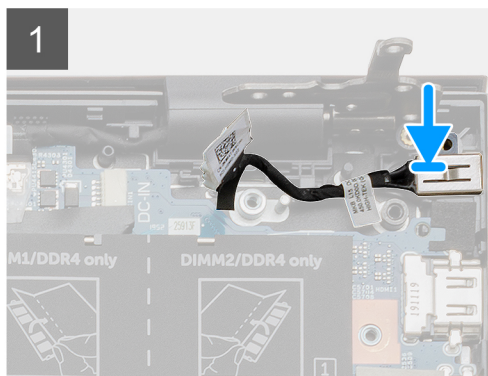
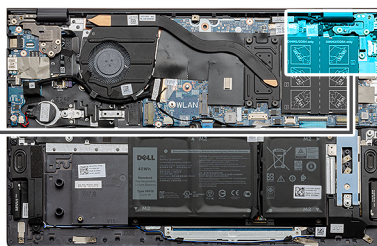
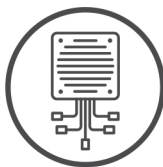

## Steg

1. Placera nätaggregatsporten i kortplatsen på handledsstöds- och tangentbordsmonteringen.
2. Sätt tillbaka skruven (M2x3) som håller fast nätadapterporten i handledsstöds- och tangentbordsmonteringen.
3. Dra nätaggregatsportens kabel längs kabelhållaren på moderkortet.
4. Anslut kabeln för nätadapterporten till moderkortet.
5. Fäst tejen för att sätta fast kabeln till nätadapterporten på moderkortet.
6. Sänk bildskärmens högra gångjärnsplatta och kontrollera att skruvhålen är riktade mot skruvhålen på moderkortet.
7. Sätt tillbaka skruven (M2,5x3,5) och de två skruvarna (M2,5x5) som håller fast det högra bildskärmsgångjärnet på moderkortet.

## Nästa Steg

1. Installera [baskåpan](#).
2. Följ anvisningarna i [När du har arbetat inuti datorn](#).

# Högtalare

## Ta bort högtalarna

### Förutsättningar

1. Följ anvisningarna i [Innan du arbetar inuti datorn](#).
2. Ta bort [baskåpan](#).

3. Ta bort 3-cellsbatteriet eller 6-cellsbatteriet.

### Om denna uppgift

Bilden visar placeringen av högtalarna och ger en visuell representation av borttagningsproceduren.

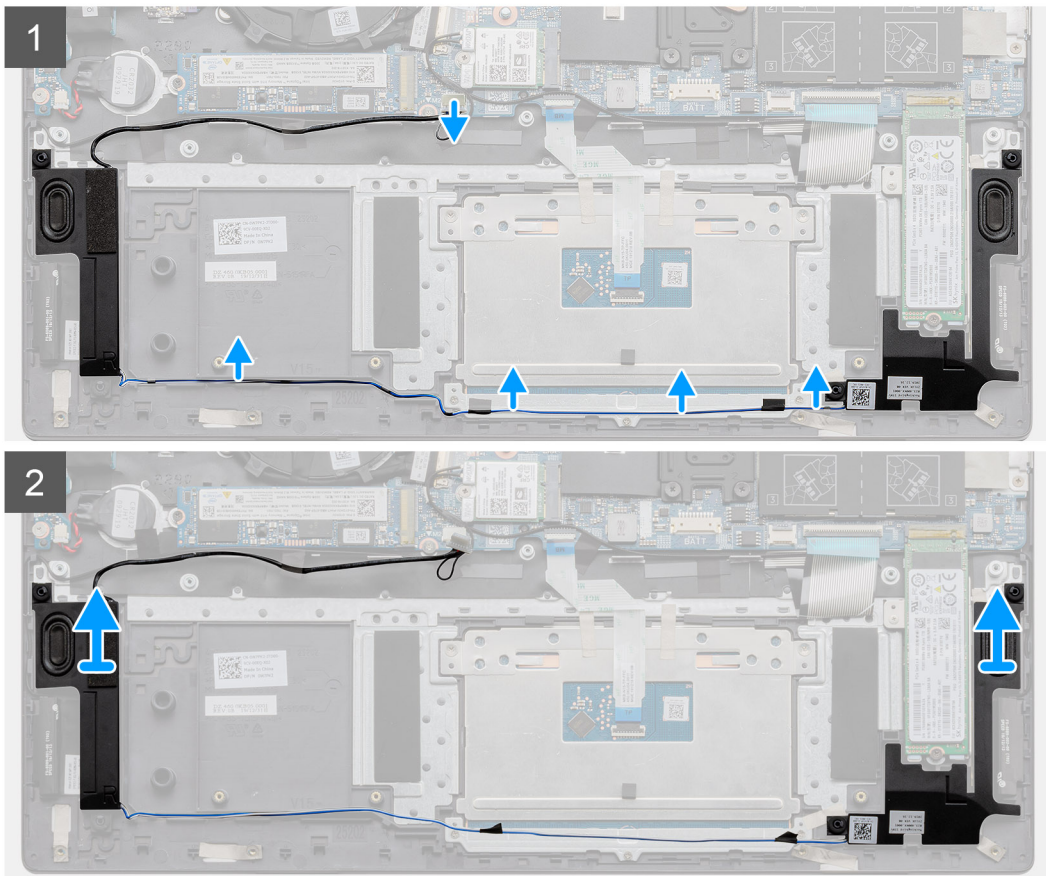
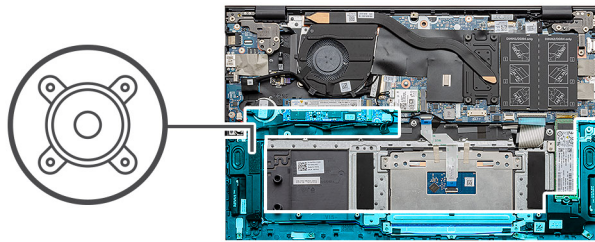

### Steg

1. Koppla bort högtalarkabeln från moderkortet.
2. Observera hur högtalarkablarna är dragna.
3. Dra bort den svarta tejen som håller fast högtalarkabeln i pekplattans fäste.
4. Ta bort högtalarkabeln från kabelhållarna på handledsstöds- och tangentbordsmonteringen.  
**i** **OBS:** Observera placeringen av gummibussningarna innan du lyfter på högtalarna.
5. Lyft ut högtalarna, tillsammans med kablarna, från handledsstöds- och tangentbordsmonteringen.

## Installera högtalarna

### Förutsättningar

Om du byter ut en komponent, ta bort den befintliga komponenten innan du utför installationsproceduren.

## Om denna uppgift

Bilden visar placeringen av högtalarna och ger en visuell representation av installationsproceduren.

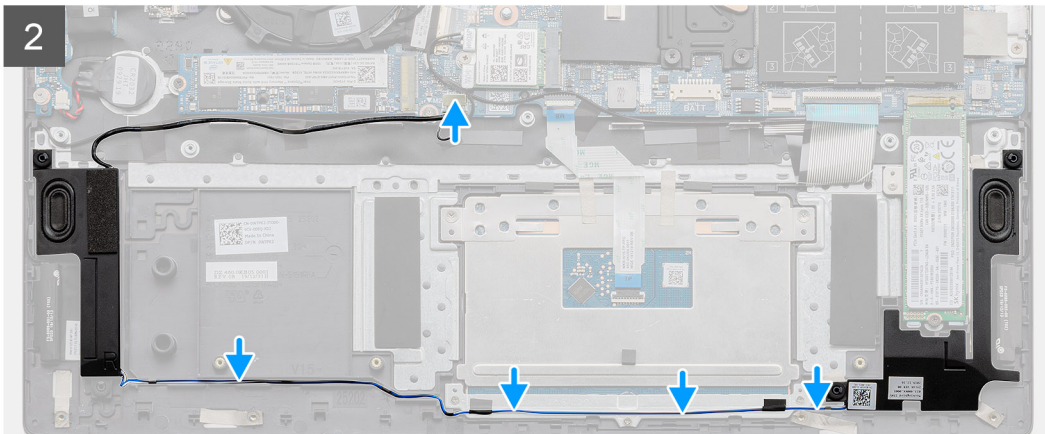
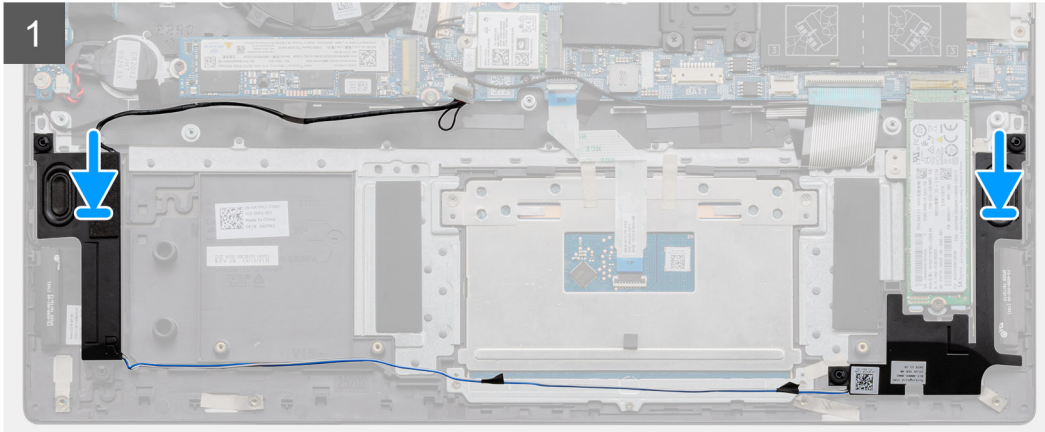
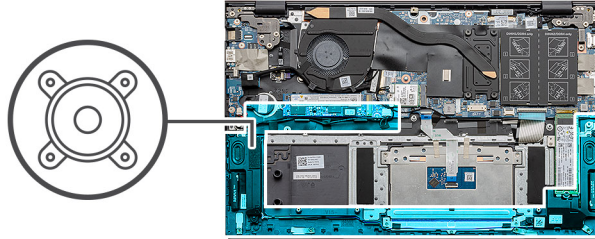

## Steg

1. Använd justeringstapparna och gummitågringarna för att placera högtalarna i facken på handledsstöds- och tangentbordsmonteringen.  
**i** **OBS:** Om gummitrådarna trycks ut från högtalarna när man tar bort högtalarna ska trådarna tryckas tillbaka innan man sätter dit högtalarna.
2. Dra högtalarkabeln genom kabelhållarna på handledsstöds- och tangentbordsmonteringen.
3. Fäst den svarta tejp som håller fast högtalarkabeln i pekplattans fäste.
4. Anslut högtalarkabeln till moderkortet.

## Nästa Steg

1. Installera [3-cellsbatteriet](#) eller [6-cellsbatteriet](#).
2. Installera [baskåpan](#).
3. Följ anvisningarna i [När du har arbetat inuti datorn](#).

# Strömbrytare med fingeravtrycksläsare som tillval

## Ta bort strömbrytaren med valbar fingeravtrycksläsare.

### Förutsättningar

1. Följ anvisningarna i [Innan du arbetar inuti datorn](#).
2. Ta bort [baskåpan](#).
3. Ta bort [bildskärmsenheten](#).
4. Ta bort [I/O-kortet](#).

### Om denna uppgift

Figuren visar placeringen av strömbrytaren med valbar fingeravtrycksläsaren och ger en visuell representation av borttagningsproceduren.



2x  
M1.6x2

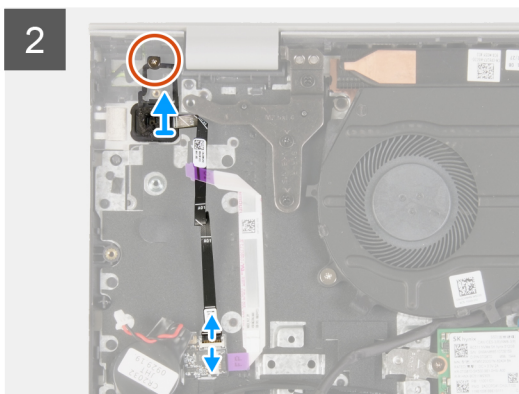
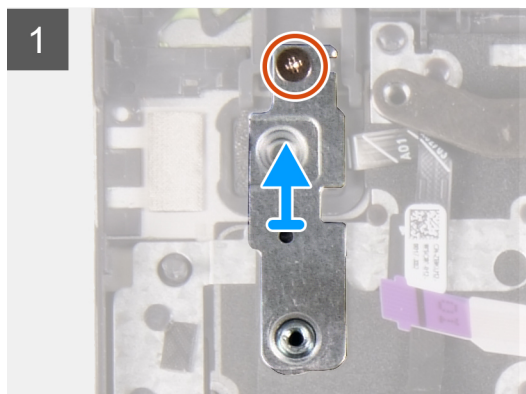
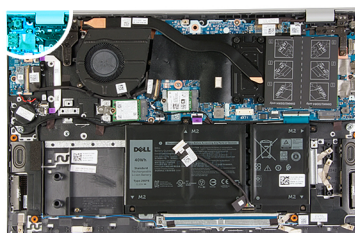

### Steg

1. Ta bort skruven (M1.6x2) som håller fast strömbrytarfästet i handledsstöds- och tangentbordsmonteringen.
2. Lyft bort strömbrytarfästet från strömbrytaren med den valfria fingeravtrycksläsaren.
3. Ta bort skruven (M1,6x2) som håller fast strömbrytaren i handledsstöds- och tangentbordsmonteringen.
4. Lyft haken och koppla bort strömbrytarkabeln (eller den valfria fingeravtrycksläsarens kabel) från kontakten på handledsstöds- och tangentbordsmonteringen.
5. Lyft på strömbrytaren tillsammans med kabeln i en vinkel från handledsstöds- och tangentbordsmonteringen.

## Installera strömbrytaren med alternativ fingeravtrycksläsare

### Förutsättningar

Om du byter ut en komponent, ta bort den befintliga komponenten innan du utför installationsproceduren.

### Om denna uppgift

Figuren visar platsen för strömbrytaren med den valfria fingeravtrycksläsaren och ger en visuell representation av installationsproceduren.



2x  
M1.6x2

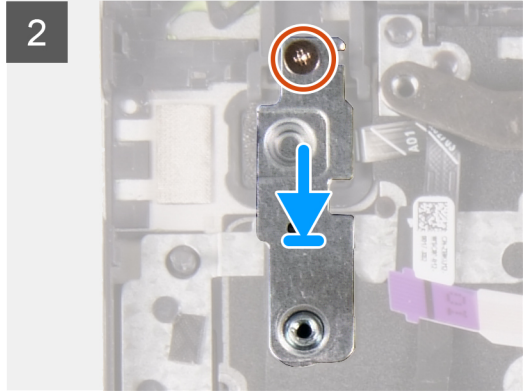
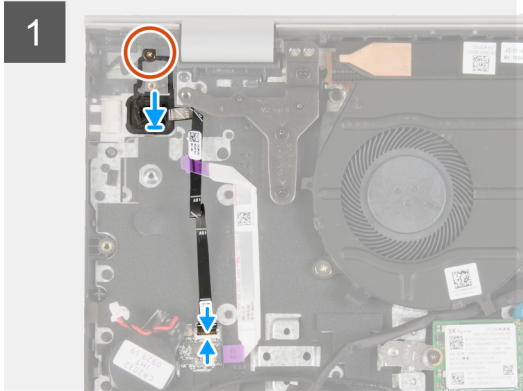
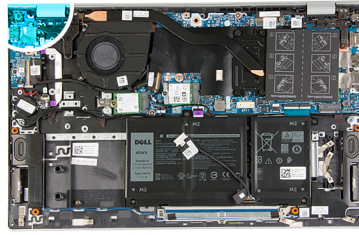

### Steg

1. Rikta in skruvhålen på strömbrytaren med valfri fingeravtrycksläsare med skruvhålen på handledsstöds- och tangentbordsmonteringen.
2. Sätt tillbaka skruven (M1,6x2) som håller fast strömbrytaren i handledsstöds- och tangentbordsmonteringen.
3. Anslut strömbrytarkabeln (eller den valfria fingeravtrycksläsarens kabel) till kontakten på handledsstöds- och tangentbordsmonteringen och stäng haken för att fästa kabeln på handledsstöds- och tangentbordsmonteringen.
4. Rikta in skruvhålet på strömbrytarfästet med skruvhålet på handledsstödet och tangentbordsmonteringen.
5. Sätt tillbaka skruven (M1.6x2) som håller fast strömbrytarfästet i handledsstöds- och tangentbordsmonteringen.

### Nästa Steg

1. Installera [I/O-kortet](#).
2. Installera [bildskärmsenheten](#).
3. Installera [baskåpan](#).
4. Följ anvisningarna i [När du har arbetat inuti datorn](#).

## Pekskärm

### Ta bort pekplattan

#### Förutsättningar

1. Följ anvisningarna i [Innan du arbetar inuti datorn](#).
2. Ta bort [baskåpan](#).
3. Ta bort [3-cellsbatteriet](#) eller [4-cellsbatteriet](#).

#### Om denna uppgift

Bilden visar placeringen av pekplattan och ger en visuell representation av borttagningsproceduren.

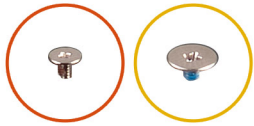

3x  
M1.6x2

2x  
M2x2

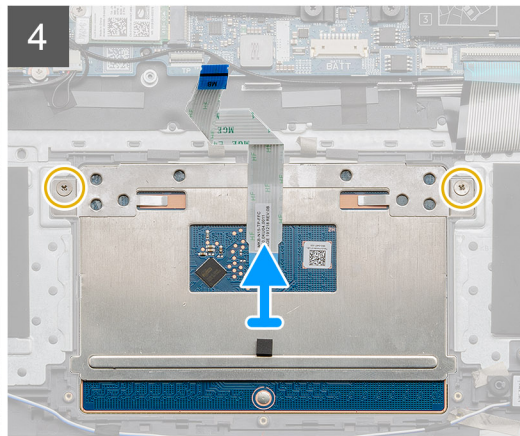
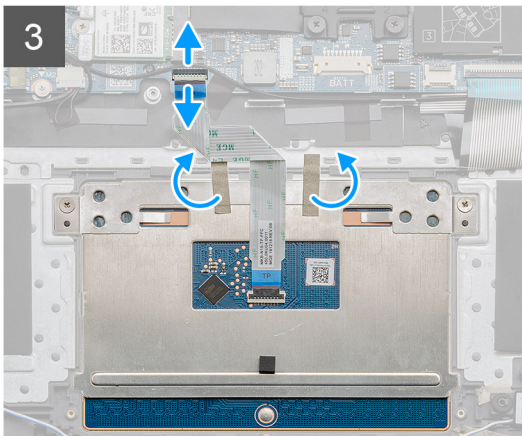
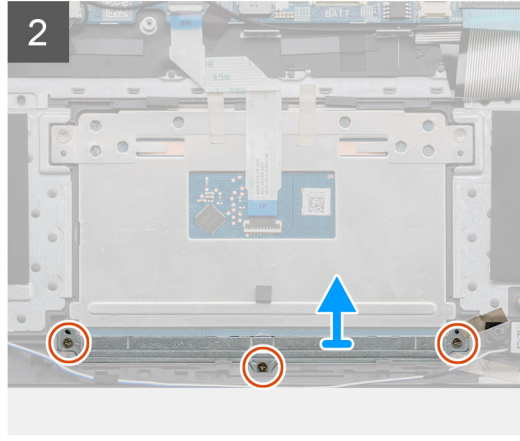
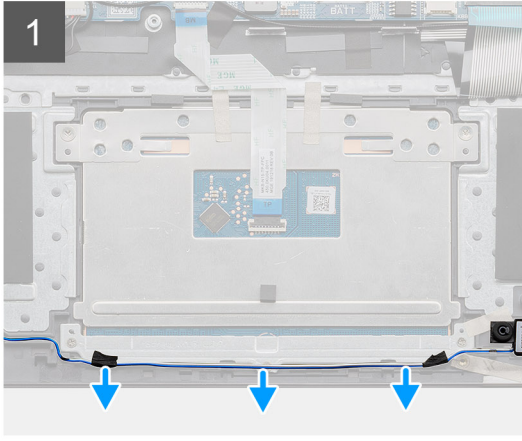
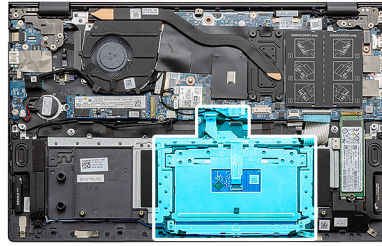

## Steg

1. Dra bort tejp som håller fast högtalarkabeln i pekplattans fäste.
2. Ta bort högtalarkabeln från kabelhållaren.
3. Ta bort de tre skruvarna (M1,6x2) som håller fast styrplattan i handledsstöds- och tangentbordsmonteringen.
4. Lyft bort pekplattans fäste från handledsstöds- och tangentbordsmonteringen.
5. Öppna spärren och koppla ur kabeln till pekplattan från moderkortet.
6. Dra bort tejp som håller fast pekplattan vid handledsstöds- och tangentbordsmonteringen.
7. Ta bort de två skruvarna (M2x2) som fäster pekskärmen vid handledsstöds- och tangentbordsenheten.
8. Lyft ut pekplattan, tillsammans med kabeln, från handledsstöds- och tangentbordsmonteringen.

## Installera pekplattan

### Förutsättningar

Om du byter ut en komponent, ta bort den befintliga komponenten innan du utför installationsproceduren.

### Om denna uppgift

Bilden visar placeringen av komponenten och ger en visuell representation av installationsproceduren.

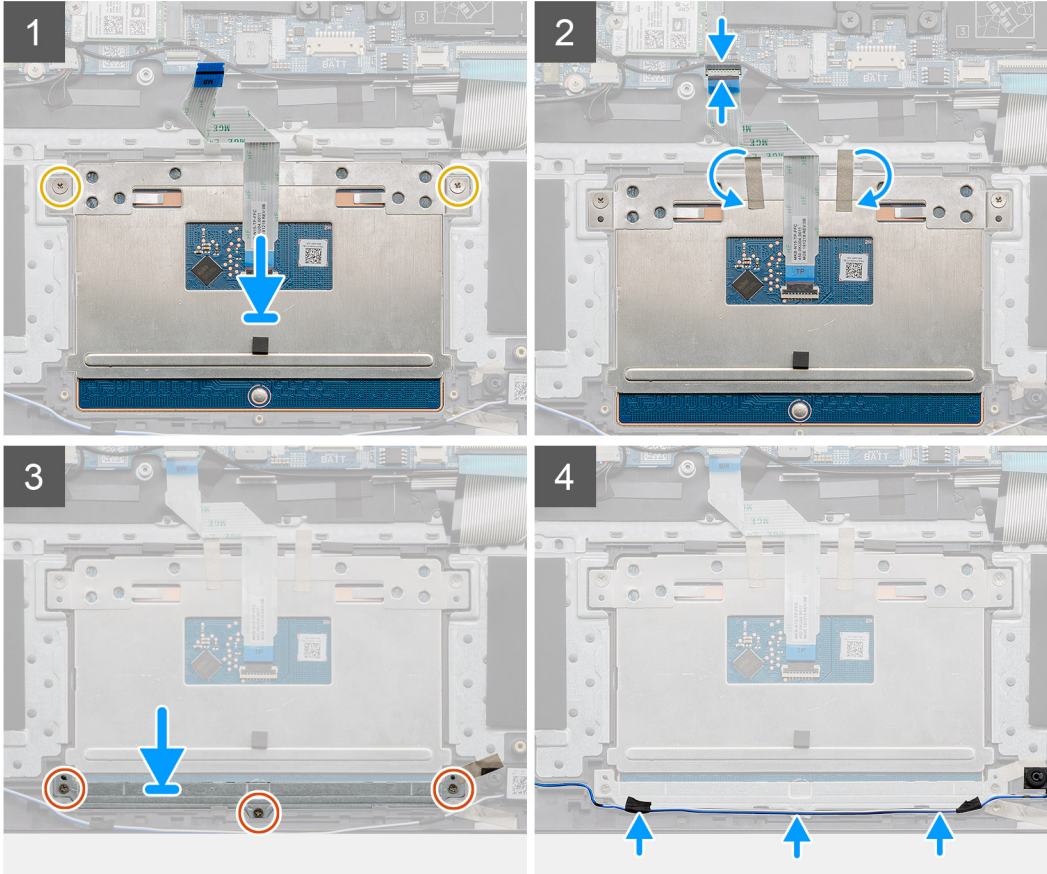
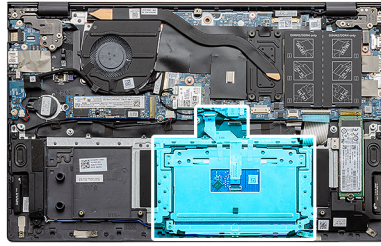
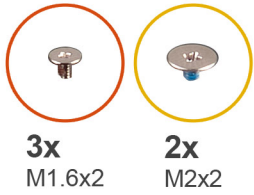

### Steg

1. Rikta in och placera pekplattan in i kortplatsen på handledsstöds- och tangentbordsmonteringen.  
**i** **OBS:** Vänd på datorn och öppna skärmen. Kontrollera att pekplattan är lika justerad längs alla fyra sidor.
2. Rikta in skruvhålen på pekskärmen efter skruvhålen på handledsstöds- och tangentbordsmonteringen.
3. Sätt tillbaka de två skruvarna (M2x2) som fäster pekplattan i handledsstöds- och tangentbordsmonteringen.
4. Anslut pekplattans kabel till moderkortet och stäng haken så att pekplattans kabel sitter fast ordentligt.
5. Fäst tejen som håller fast pekplattan vid handledsstöds- och tangentbordsmonteringen.
6. Rikta in skruvhålen på styrplattan mot skruvhålen på handledsstöds- och tangentbordsmonteringen.
7. Sätt tillbaka de tre skruvarna (M1,6x2) som håller fast pekplattans fäste i handledsstöds- och tangentbordsmonteringen.
8. Dra högtalarkabeln längs kabelhållaren och fäst tejen på styrplattans fäste.

### Nästa Steg

1. Installera [3-cellsbatteriet](#) eller [4-cellsbatteriet](#).
2. Installera [baskåpan](#).
3. Följ anvisningarna i [När du har arbetat inuti datorn](#).

# I/O-kort

## Ta bort I/O-kortet

### Förutsättningar

1. Följ anvisningarna i [Innan du arbetar inuti datorn](#).
2. Ta bort [baskåpan](#).
3. Ta bort [knappcells batteriet](#).
4. Ta bort [bildskärmsenheten](#).

### Om denna uppgift

Bilden visar placeringen av I/O-kortet och ger en visuell representation av borttagningsproceduren.



1x  
M2x2



1x  
M2x3

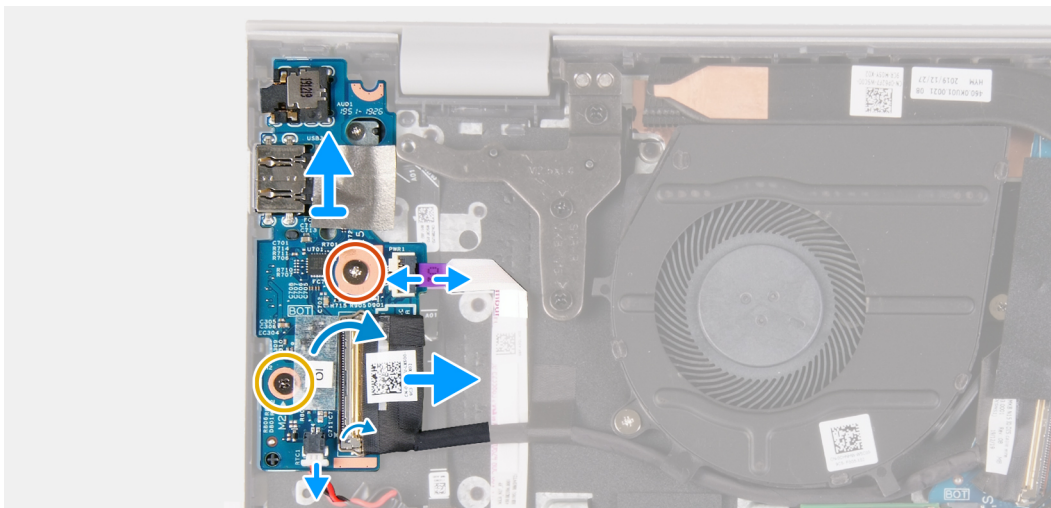
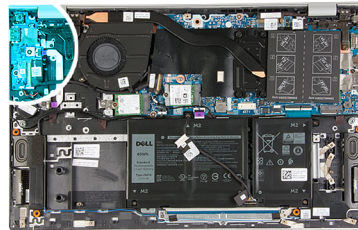

### Steg

1. Ta bort tejp som håller fast kabeln för I/O-kortet i I/O-kortet.
2. Öppna haken och koppla bort kabeln för I/O-kortet från I/O-kortet.
3. Öppna spärren och koppla bort fingeravtrycksläsarens kabel från I/O-kortet.
4. Ta bort skruven (M2x2) och skruven (M2x3) som håller fast I/O-kortet i handledsstöds- och tangentbordsmonteringen.
5. Lyft av I/O-kortet från handledsstöds- och tangentbordsmonteringen.

## Installera I/O-kortet

### Förutsättningar

Om du byter ut en komponent, ta bort den befintliga komponenten innan du utför installationsproceduren.

### Om denna uppgift

Bilden visar placeringen av I/O-kortet och ger en visuell representation av installationsproceduren.



1x  
M2x2



1x  
M2x3

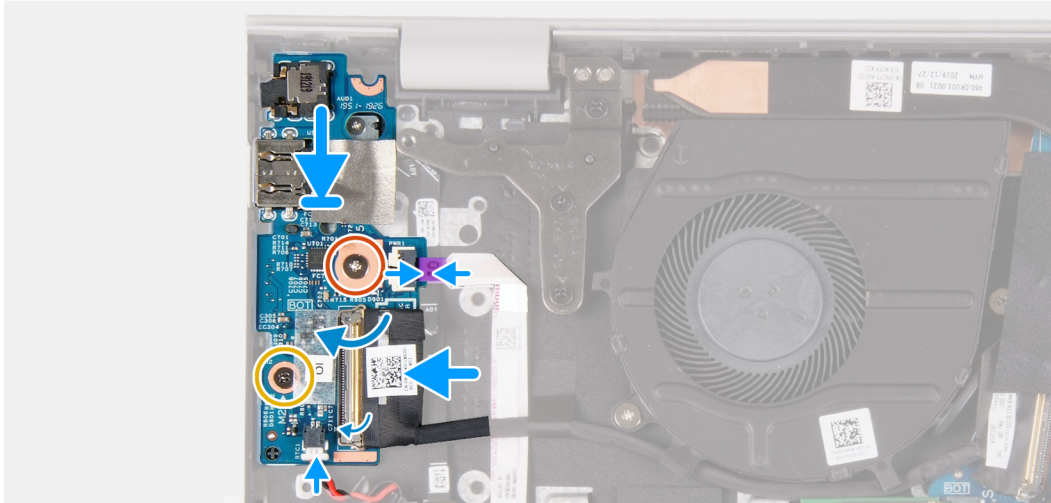
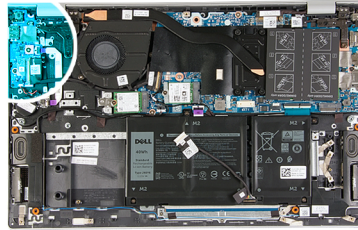

### Steg

1. Placera I/O-kortet på handledsstöds- och tangentbordsmonteringen.
2. Rikta in skruvhålen på I/O-kortet med skruvhålen på handledsstöds- och tangentbordsmonteringen.
3. Sätt tillbaka skruven (M2x2) och skruven (M2x3) som håller fast I/O-kortet i handledsstöds- och tangentbordsmonteringen.
4. Anslut fingeravtrycks-läsarkabeln till I/O-kortet och stäng spärren för att fästa kabeln.
5. Anslut I/O-kortkabeln till I/O-kortet och stäng spärren så att kabeln sitter fast ordentligt.
6. Fäst tejen som håller fast I/O-kortets kabel på I/O-kortet.

### Nästa Steg

1. Installera [bildskärmsenheten](#).
2. Installera [knappcells-batteriet](#).
3. Installera [baskåpan](#).
4. Följ anvisningarna i [När du har arbetat inuti datorn](#).

## Moderkort

### Ta bort moderkortet

#### Förutsättningar

1. Följ anvisningarna i [Innan du arbetar inuti datorn](#).
2. Ta bort [baskåpan](#).
3. Ta bort [3-cellsbatteriet](#) eller [4-cellsbatteriet](#).
4. Ta bort [minnesmodulerna](#).
5. Ta bort [M.2 2230 SSD-disken](#) eller [M.2 2280 SSD-disken](#) från M.2-kortplats ett.
6. Ta bort [M.2 2230 SSD-disken](#) eller [M.2 2280 SSD-disken](#) från M.2-kortplats två.
7. Ta bort [det trådlösa kortet](#).
8. Ta bort [kylflänsen \(UMA\)](#) eller [kylflänsen \(diskret\)](#).
9. Ta bort [strömbrytaren med tillvalet fingeravtrycks-läsare](#).

## Om denna uppgift

Bilden visar placeringen av moderkortet och ger en visuell representation av borttagningsproceduren.

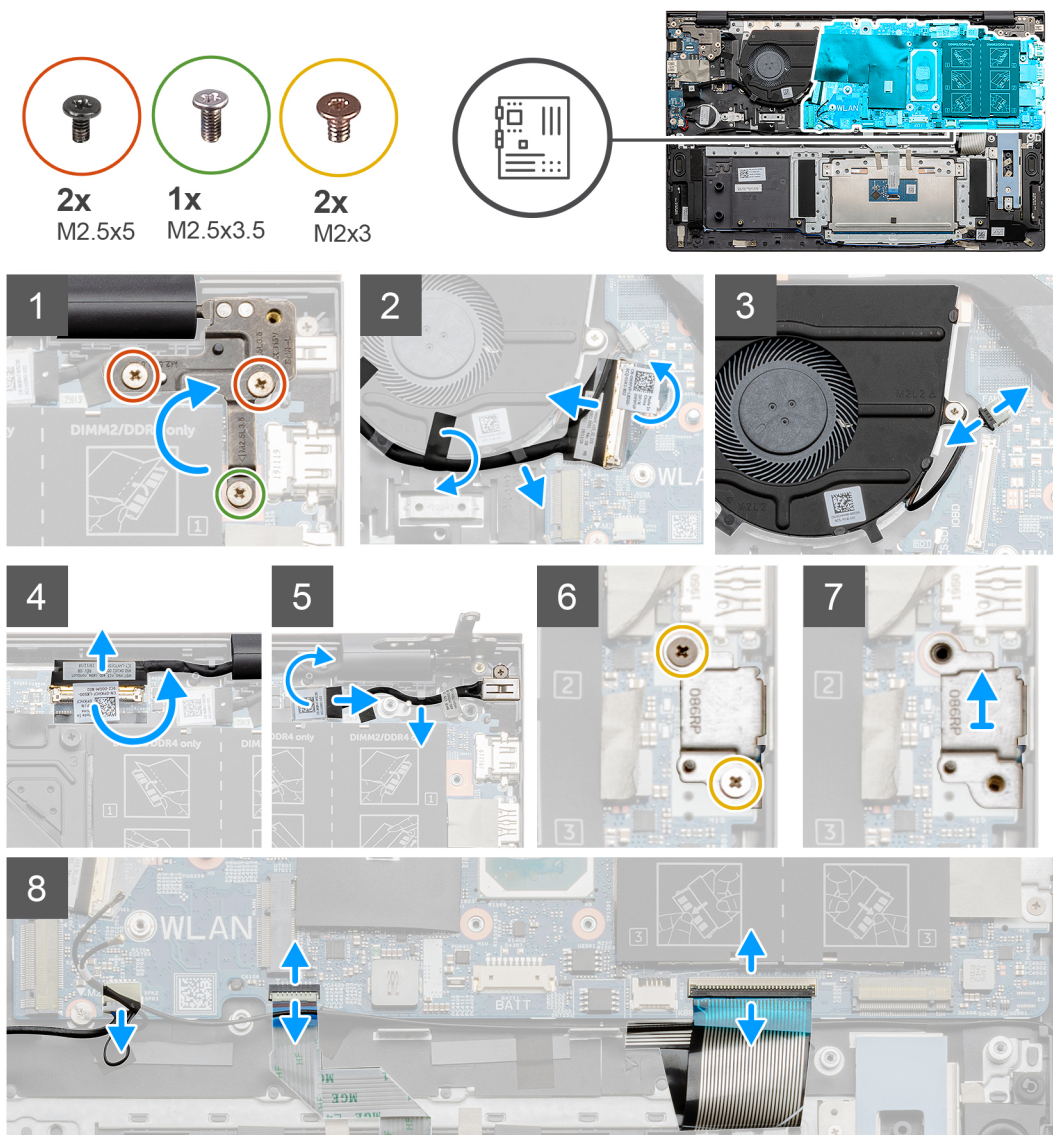



2x  
M2x2



### Steg

1. Ta bort skruven (M2,5x3,5) och de två skruvarna (M2,5x5) som håller fast det högra bildskärmsgångjärnet på moderkortet.
2. Öppna det högra bildskärmsgångjärnet
3. Dra av den svarta tejen som håller fast I/O-kortets kabel i fläkten.
4. Lossa den genomskinliga tejen, öppna haken och koppla bort I/O-kortets kabel från moderkortet.
5. Koppla bort fläktkabeln från moderkortet.
6. Ta bort tejen, öppna haken och koppla sedan ur bildskärmskabeln från moderkortet.
7. Dra bort den svarta tejen från nätadapterportens kabel.
8. Koppla bort kabeln för nätadapterporten från moderkortet.
9. Ta bort de två skruvarna (M2x3) som håller fast fästet för USB Type-C-porten i moderkortet.
10. Lyft bort USB Type-C-portens fäste från handledsstöds- och tangentbordsmonteringen.
11. Koppla bort högtalarkabeln från moderkortet.
12. Öppna spärren och koppla ur kabeln till pekplattan från moderkortet.
13. Lyft haken och koppla bort tangentbordskabeln från moderkortet.
14. Öppna haken och koppla bort kabeln till tangentbordets bakgrundsbelysning från moderkortet, om tillämpligt.
15. Ta bort de två skruvarna (M2x2) som håller fast moderkortet i handledsstöds- och tangentbordsmonteringen.

## Installera moderkortet

### Förutsättningar

Om du byter ut en komponent, ta bort den befintliga komponenten innan du utför installationsproceduren.

### Om denna uppgift

Bilden visar placeringen av moderkortet och ger en visuell representation av installationsproceduren.



2x  
M2x2

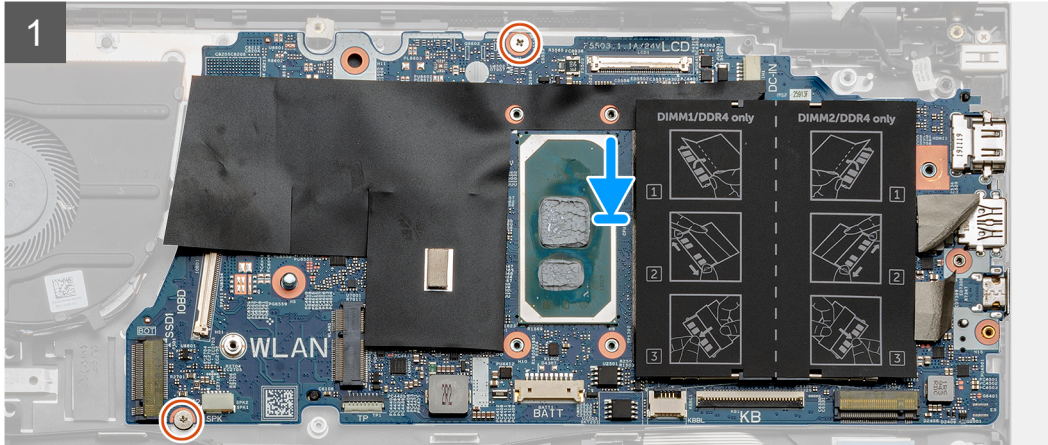
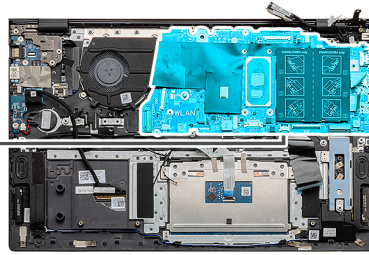

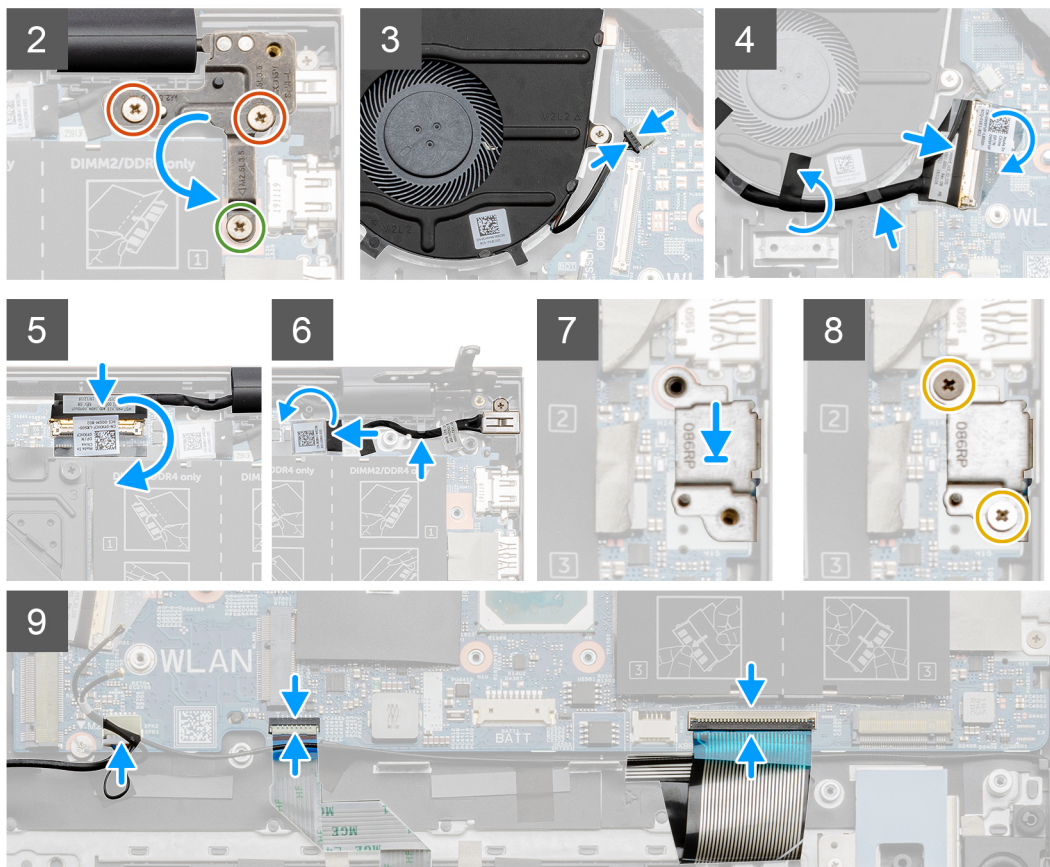
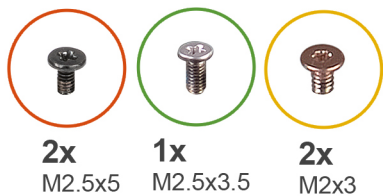

## Steg

1. Placera moderkortet på handledsstöds- och tangentbordsmonteringen.
2. Sätt tillbaka de två skruvarna (M2x2) som fäster moderkortet vid handledsstöds- och tangentbordsmonteringen.
3. Sänk bildskärmens vänstra gångjärnsplatta och sätt tillbaka skruven (M2,5x3,5) och de två skruvarna (M2,5x5) som håller fast bildskärmens vänstra gångjärnsplatta på moderkortet.
4. Anslut fläktkabeln till moderkortet.
5. Anslut I/O-kabeln till moderkortet och stäng haken.
6. Fäst den svarta tejen som håller fast I/O-kabeln i fläkten.
7. Anslut bildskärmskabeln till moderkortet och fäst tejen för att fästa kabeln.
8. Anslut kabeln för nätadapterporten till moderkortet.
9. Fäst den svarta tejen som håller fast kabeln till nätadapterporten på moderkortet.
10. Placera USB Type-C-portens fäste i urtaget på handledsstöds- och tangentbordsmonteringen.
11. Sätt tillbaka de två skruvarna (M2x3) som håller fast fästet för USB Type-C-porten i moderkortet.
12. Anslut högtalarkabeln till moderkortet.
13. Anslut pekplattans kabel till moderkortet och stäng haken så att pekplattans kabel sitter fast ordentligt.
14. Anslut tangentbordets kabel till moderkortet och stäng haken så att tangentbordets kabel sitter fast ordentligt.
15. Anslut kabeln för tangentbordets bakgrundsbelysning till moderkortet och stäng spärren så att kabeln sitter fast ordentligt, om tillämpligt.

## Nästa Steg

1. Installera [strömbrytaren med alternativ fingeravtrycksläsare](#).
2. Installera [minnesmodulerna](#).
3. Installera [kylflänsen \(UMA\)](#) eller [kylflänsen \(diskret\)](#).
4. Installera [trådlösa kortet](#).
5. Installera [M.2 2230 SSD-disken](#) eller [M.2 2280 SSD-disken](#) i M.2-kortplats två.
6. Installera [M.2 2230 SSD-disken](#) eller [M.2 2280 SSD-disken](#) i M.2-kortplats ett.
7. Installera [3-cellsbatteriet](#) eller [4-cellsbatteriet](#).
8. Installera [baskåpan](#).
9. Följ anvisningarna i [När du har arbetat inuti datorn](#).

# Enhet med handledsstöd och tangentbord

## Ta bort handledsstöds- och tangentbordsenheten

### Förutsättningar

 **OBS:** Den trådlösa antennen är integrerad i handledsstöds- och tangentbordsenheten.

1. Följ anvisningarna i [Innan du arbetar inuti datorn](#).
2. Ta bort [baskåpan](#).
3. Ta bort [3-cellsbatteriet](#) eller [4-cellsbatteriet](#).
4. Ta bort [minnesmodulerna](#).
5. Ta bort [M.2 2230 SSD-disken](#) eller [M.2 2280 SSD-disken](#) från M.2-kortplats ett.
6. Ta bort [M.2 2230 SSD-disken](#) eller [M.2 2280 SSD-disken](#) från M.2-kortplats två.
7. Ta bort [det trådlösa kortet](#).
8. Ta bort [fläkten](#).
9. Ta bort [knappcellsbatteriet](#).
10. Ta bort [kylflänsen \(UMA\)](#) eller [kylflänsen \(diskret\)](#).
11. Ta bort [bildskärmsenheten](#).
12. Ta bort [nätaggregatsporten](#).
13. Ta bort [högtalarna](#).
14. Ta bort [strömbrytaren med tillvalet fingeravtrycksläsare](#).
15. Ta bort [styrplattan](#).
16. Ta bort [I/O-kortet](#).
17. Ta bort [moderkortet](#).

 **OBS:** Moderkortet kan tas bort tillsammans med kylflänsen.

### Om denna uppgift

Figuren indikerar platsen för handledsstöds- och tangentbordsmonteringen och ger en visuell representation av borttagningsproceduren.



## Steg

När stegen i förhandsåtgärderna är utförda återstår handledsstöds- och tangentbordsenheten.

## Installera handledsstöds- och tangentbordsmonteringen

### Förutsättningar

Om du byter ut en komponent, ta bort den befintliga komponenten innan du utför installationsproceduren.

### Om denna uppgift

Figuren indikerar platsen för handledsstöds- och tangentbordsmonteringen och ger en visuell representation av installationsproceduren.



## Steg

Placera handledsstöds- och tangentbordsmonteringen på en plan yta.

## Nästa Steg

1. Installera [moderkortet](#).
2. Installera [I/O-kortet](#).
3. Installera [pekplattan](#).
4. Installera [strömbrytaren med alternativ fingeravtrycksläsare](#).
5. Installera [högtalarna](#).
6. Installera [nätaggregatsporten](#).
7. Installera [bildskärmsenheten](#).
8. Installera [kylflänsen \(UMA\)](#) eller [kylflänsen \(diskret\)](#).
9. Installera [knappcells batteriet](#).
10. Installera [fläkten](#).
11. Installera [trådlösa kortet](#).
12. Installera [M.2 2230 SSD-disken](#) eller [M.2 2280 SSD-disken](#) i M.2-kortplats två.
13. Installera [M.2 2230 SSD-disken](#) eller [M.2 2280 SSD-disken](#) i M.2-kortplats ett.
14. Installera [minnesmodulerna](#).
15. Installera [3-cellsbatteriet](#) eller [4-cellsbatteriet](#).
16. Installera [baskåpan](#).
17. Följ anvisningarna i [När du har arbetat inuti datorn](#).

## Drivrutiner och hämtningsbara filer

Vid felsökning, hämtning eller installation av drivrutiner rekommenderas läsning av Dells kunskapsbasartikel [Vanliga frågor om drivrutiner och hämtningsbara filer 000123347](#).

# Systeminstallationsprogram

**CAUTION:** Såvida du inte är en mycket kunnig datoranvändare bör du inte ändra inställningarna i BIOS-inställningsprogrammet. Vissa ändringar kan medföra att datorn inte fungerar som den ska.

**OBS:** Beroende på den här datorn och dess installerade enheter visas kanske inte alla objekt som beskrivs i det här avsnittet.

**OBS:** Innan du ändrar BIOS-inställningsprogrammet rekommenderar vi att du antecknar informationen som visas på skärmen i BIOS-inställningsprogrammet och sparar den ifall du skulle behöva den senare.

Använd BIOS-inställningsprogrammet i följande syften:

- Få information om maskinvaran som är installerad på datorn, till exempel storlek på RAM-minne och hårddisk.
- Ändra information om systemkonfigurationen.
- Ställa in eller ändra alternativ som användaren kan välja, till exempel användarlösenord, typ av hårddisk som är installerad och aktivering eller inaktivering av grundenheter.

## Öppna BIOS-inställningsprogrammet

### Steg

1. Starta datorn.
2. Tryck omedelbart på F2 för att starta BIOS-installationsprogrammet.

**OBS:** Om du väntar för länge och operativsystemets logotyp visas bör du vänta tills skrivbordet i visas. Stäng då av datorn och försök igen.

## Navigeringstangenter

**OBS:** För de flesta alternativ i systeminstallationsprogrammet gäller att ändringar som görs sparas men träder inte i kraft förrän systemet startas om.

Tabell 3. Navigeringstangenter

Tangenter	Navigering
Upp-pil	Går till föregående fält.
Ned-pil	Går till nästa fält.
Retur	Markerar ett värde i det markerade fältet (om sådana finns) eller följer länken i fältet.
Mellanslag	Visar eller döljer en nedrullningsbar meny, om sådan finns.
Flik	Går till nästa fokuserade område. <b>OBS:</b> Endast för webbläsare med standardgrafik.
Esc	Flyttar till föregående sida tills du ser huvudskärmen. Om du trycker på Esc i huvudskärmen visas ett meddelande som uppmanar dig att spara osparade ändringar och startar om systemet.

# Meny för engångsstart

För att öppna **menyn för engångsstart** sätter du på datorn och trycker sedan omedelbart på F2.

**i** **OBS:** Du rekommenderas att stänga av datorn om den är påslagen.

Engångsstartmenyn visar de enheter som du kan starta från inklusive diagnostikalternativet. Alternativerna i startmenyn är följande:

- Borttagbar enhet (om sådan finns)
- STXXXX enhet (om sådan finns)

**i** **OBS:** XXX anger numret på SATA-enheten.

- Optisk enhet (om sådan finns)
- SATA-hårddisk (om sådan finns)
- Diagnostik

**i** **OBS:** Om du väljer **Diagnostics (Diagnostik)** visas skärmen **ePSA diagnostics (ePSA-diagnostik)**.

Startsekvensskärmen visar även alternativet att öppna systeminstallationsskärmen.

## Alternativ för systemkonfiguration

**i** **OBS:** Beroende på den här datorn och dess installerade enheter kan de föremål som anges i det här avsnittet eventuellt visas eller inte visas.

**Tabell 4. Alternativ för systemkonfiguration – menyn System information (systeminformation)**

Översikt	
BIOS Version	Visar versionsnummer för BIOS.
Service Tag	Visar datorns service tag.
Asset Tag	Visar datorns tillgångstagg.
Ownership Tag	Visar datorns äganderättstagg.
Manufacture Date	Visar datorns tillverkningsdatum.
Ownership Date	Visar datorns äganderättsdatum.
Express Service Code	Visar datorns expresskod.
Ownership Tag	Visar datorns äganderättstagg.
Säker firmwareuppdatering	Visar om den Säker firmwareuppdateringen är aktiverad.
<b>Batteri</b>	Visar information om batteriets nuvarande hälsotillstånd.
Primärt	Visar det primära batteriet.
Batterinivå	Visar batteriets nuvarande nivå.
Batteriets läge	Visar batteriets läge.
Hälsovård	Visar batteriets nuvarande hälsotillstånd.
Nätadapter	Visar om en nätadapter är installerad.
<b>Processor Information (processorinformation)</b>	
Processor Type	Visar processortypen.
Maximum Clock Speed	Visar processorns högsta klockhastighet.
Core Count	Visar antalet kärnor på processorn.
Processor L2 Cache	Visar storleken på processorns L2-cacheminne.

**Tabell 4. Alternativ för systemkonfiguration – menyn System information (systeminformation) (fortsättning)**

<b>Översikt</b>	
Processor ID	Visar processorns identifikationskod.
Processor L3 Cache	Visar storleken på processorns L3-cacheminne.
Current Clock Speed	Visar den aktuella processorns klockhastighet.
Minimum Clock Speed	Visar processorns minsta klockhastighet.
Mikrokod-version	Visar BIOS mikrokod-versionen.
Intel Hyper-Threading Capable	Visar om processorn är Hyper-Threading (HT) capable.
64-Bit Technology	Visar om 64-bitarsteknik används.
<b>Memory Information (minnesinformation)</b>	
Memory Installed	Visar total installerad minnesstorlek på datorn.
Memory Available	Visar totalt tillgängligt minne på datorn.
Memory Speed	Visar minneshastigheten.
Memory Channel Mode	Anger enkelt eller dubbelt kanalläge.
Memory Technology	Visar den teknik som används för minnet.
<b>Device Information (enhetsinformation)</b>	
Video Controller	Visar datorns integrerade grafikinformation.
dGPU Video Controller	Visar information om datorns diskreta grafik.
Video BIOS Version	Visar datorns grafik-BIOS-version.
Grafikminne	Visar information om datorns grafikminne.
Panel Type	Visar datorns skärmtyp.
Inbyggd upplösning	Visar datorns ursprungliga upplösning.
Audio Controller	Visar ljudstyrenhetinformationen för datorn.
Wi-Fi Device	Visar information om datorns trådlösa enheter.
Bluetooth Device	Visar information om datorns Bluetooth-enhet.

**Tabell 5. Alternativ för systemkonfiguration – menyn Boot options (startalternativ)**

<b>Startalternativ</b>	
<b>Advanced Boot Options</b>	
Enable UEFI Network Stack (aktivera UEFI-nätverksstack)	Aktivera eller inaktivera UEFI-nätverksstack. Standard: AV.
<b>Boot Mode</b>	
Boot Mode: endast UEFI	Visar boot mode för den här datorn.
Enable Boot Devices (aktivera startenheter)	Aktiverar eller inaktiverar startenheter för den här datorn.
Boot Sequence	Visar startsekvensen.
<b>BIOS Setup Advanced Mode (avancerat läge för BIOS-inställningar)</b>	Aktiverar eller inaktiverar avancerade BIOS-inställningar. Standard: PÅ.
<b>UEFI Boot Path Security</b>	Aktivera eller inaktivera om systemet ska be användaren att ange administratörlösenordet när en UEFI-startsökväg startas från F12-startmenyn. Standard: Alltid förutom intern hårddisk.

**Tabell 6. Alternativ för systemkonfiguration – menyn System Configuration (systemkonfiguration)**

<b>System Configuration (systemkonfiguration)</b>	
<b>Date/Time</b>	
Datum	Ställer in datorns datum i MM/DD/ÅÅÅÅ-format. Ändringar av datumet träder omedelbart i kraft.
Tid	Ställer in tiden i HH/MM/SS 24-timmarsformat. Du kan växla mellan 12-timmars och 24-timmars klocka. Ändringar av tidsinställningen träder omedelbart i kraft.
<b>Enable SMART Reporting (aktivera SMART-rapportering)</b>	Aktiverar eller inaktiverar SMART-tekniken (Self-Monitoring, analysis, and Reporting Technology) under systemstart för att rapportera fel på hårddisken. Standard: AV.
<b>Enable Audio (aktivera ljud)</b>	Aktiverar eller inaktiverar alla inbyggda ljudstyrenheter. Standard: PÅ.
<b>Enable Microphone (aktivera mikrofon)</b>	Aktiverar eller inaktiverar mikrofonen. Standard: PÅ.
<b>Enable Internal Speaker (aktivera inbyggd högtalare)</b>	Aktiverar eller inaktiverar inbyggd högtalare. Standard: PÅ.
<b>USB Configuration</b>	
Enable Boot Support	Aktivera eller inaktivera start från USB-lagringsenheter som t.ex. en extern hårddisk, en optisk enhet och USB-enhet.
Enable External USB Ports (aktivera externa USB-portar)	Aktiverar eller inaktiverar USB-portar för att fungera i en operativsystemmiljö.
<b>SATA Operation</b>	Konfigurerar driftläget för den integrerade SATA-hårddiskstyrenheten. Standard: RAID. SATA är konfigurerad att stödja RAID (Intel Rapid Restore Technology).
<b>Drives</b>	
M.2 PCIe SSD-0/SATA-2	Aktiverar eller inaktiverar olika inbyggda enheter. Standard: PÅ.
SATA-0	Standard: PÅ.
Enhetsinformation	Visar informationen om olika inbyggda enheter.
<b>Miscellaneous Devices</b>	
Enable Camera	Aktiverar eller inaktiverar kameran. Standard: PÅ.
Keyboard Illumination	Konfigurerar driftläget för tangentbordsbelysning. Standard: Disabled (inaktiverad). Tangentbordets belysning kommer alltid att vara avstängd.
Keyboard Backlight Timeout on AC	Konfigurerar timeoutvärdet för tangentbordet när en nätadapter är ansluten till datorn. Tangentbordets bakgrundsbelysnings timeout-värde gäller bara när bakbelysningen är aktiverad. Standard: 10 sekunder.
Keyboard Backlight Timeout on Battery	Konfigurerar timeoutvärdet för tangentbordet när datorn körs på batteriet. Tangentbordets bakgrundsbelysnings timeout-värde gäller bara när bakbelysningen är aktiverad. Standard: 10 sekunder.
Touchscreen	Aktiverar eller inaktiverar pekskärmen för operativsystemet.  <b>OBS:</b> Pekskaermsen kommer alltid att fungera i BIOS-inställningen oberoende av den här inställningen.

**Tabell 6. Alternativ för systemkonfiguration – menyn System Configuration (systemkonfiguration) (fortsättning)**

<b>System Configuration (systemkonfiguration)</b>	
	Standard: PÅ.

**Tabell 7. Alternativ för systemkonfiguration – menyn Video**

<b>Video</b>	
<b>LCD Brightness</b>	
Ljusstyrka på batteridrift	Ställer in skärmens ljusstyrka när datorn körs på batteridrift.
Ljusstyrka på växelström	Ställer in skärmens ljusstyrka när datorn körs på växelström.
<b>EcoPower</b>	
	Aktiverar eller inaktiverar EcoPower vilket ökar batteriets livslängd genom att minska skärmens ljusstyrka vid behov.
	Standard: PÅ.

**Tabell 8. Alternativ för systemkonfiguration – menyn Security (säkerhet)**

<b>Security (säkerhet)</b>	
Enable Admin Setup Lockout (aktivera spärr av systeminstallationsprogrammet)	Aktiverar eller inaktiverar användaren från att gå in i BIOS Setup när ett administratörslösenord är inställt. Standard: AV.
Password Bypass	Förbigå systemlösenordet (Boot) och lösenordet för den inbyggda hårddisken vid omstart av systemet. Standard: Disabled (inaktiverad).
Enable Non-Admin Password Changes	Aktiverar eller inaktiverar användaren för att ändra lösenordet för systemet och hårddisken utan att behöva ha administratörslösenord. Standard: PÅ.
<b>Non-Admin Setup Changes</b>	
Tillåt ändringar av omkopplaren för trådlös kommunikation	Aktiverar eller inaktiverar ändringar i inställningsalternativet när ett administratörslösenord är inställt. Standard: AV.
Enable UEFI Capsule Firmware Updates (aktivera uppdateringar av fast UEFI Capsule-programvara)	Aktivera eller inaktivera BIOS-uppdateringar via UEFI-kapselns uppdateringspaket.
<b>Computrace</b>	
	Aktivera eller inaktivera BIOS-modulens gränssnitt till den valfria Computrace-tjänsten från Absolute Software.
<b>Intel Platform Trust Technology On</b>	
	Aktivera eller inaktivera PTT (Platform Trust Technology) synlighet för operativsystemet. Standard: PÅ.
PPI Bypass for Clear Commands (PPI förbigå för rensa kommandon)	Aktiverar eller inaktiverar operativsystemet för att hoppa över BIOS (Physical Presence Interface) (PPI) användarens uppmaningar när man utfärdar kommandot Rensa. Standard: AV.
Clear (rensa)	Aktiverar eller inaktiverar datorn för att rensa PTT-ägarinformationen och returnerar PTT till standardstatus. Standard: AV.
<b>Intel SGX</b>	
	Aktiverar eller inaktiverar Intel Software Guard Extensions (SGX) för att tillhandahålla en säker miljö för att köra kod/lagra känslig information.

**Tabell 8. Alternativ för systemkonfiguration – menyn Security (säkerhet) (fortsättning)**

Security (säkerhet)	
	Standard: Programvarustyr
<b>SMM Security Mitigation</b>	Aktiverar eller inaktiverar ytterligare UEFI SMM Security Mitigation-skydd. Standard: AV. <b>i</b> <b>OBS:</b> Den här funktionen kan orsaka kompatibilitetsproblem eller förlust av funktionalitet med vissa gamla verktyg och applikationer.
Enable Strong Password (aktivera starkt lösenord)	Aktivera eller inaktivera starka lösenord. Standard: AV.
<b>Password Configuration</b>	Styr det minsta och största tillåtna antal tecken som är för administratörs- och systemlösenorden.
<b>Admin Password</b>	Ställer in, ändrar eller tar bort administratörslösenordet (ibland kallat "setup" lösenordet).
<b>System Password</b>	Anger, ändrar eller tar bort systemlösenordet.
Enable Master Password Lockout (aktivera spärr av huvudlösenord)	Aktiverar eller inaktiverar support för huvudlösenord. Standard: AV.

**Tabell 9. Alternativ för systemkonfiguration – menyn Secure Boot (säker uppstart)**

Secure Boot (säker uppstart)	
Enable Secure Boot	Aktiverar eller inaktiverar datorn för boot användning endast för validerad startprogramvara. Standard: AV. <b>i</b> <b>OBS:</b> För att säker uppstart ska kunna aktiveras måste datorn vara i UEFI-startläge och alternativet Aktivera äldre alternativskivor måste stängas av.
Secure Boot Mode	Välj driftsättet Secure Boot (säker uppstart). Standard: Faktiskt läge <b>i</b> <b>OBS:</b> Faktiskt läge bör väljas vid normal drift av Secure Boot.

**Tabell 10. Alternativ för systemkonfiguration – menyn Expert Key Management (expertnyckelhantering)**

Expertnyckelhantering	
Enable Custom Mode (Aktivera anpassat läge)	Aktiverar eller inaktiverar tangenterna i databaserna PK, KEK, db och dbx som ska ändras. Standard: AV.
Custom Mode Key Management	Väljer anpassade värden för expertnyckelhantering. Standard: PK.

**Tabell 11. Alternativ för systemkonfiguration – menyn Performance (prestanda)**

Performance (prestanda)	
Intel Hyper-Threading-teknik	Aktiverar eller inaktiverar Intel Hyper-Threading Technology för att använda processorns resurser mer effektivt. Standard: PÅ.
Intel SpeedStep	Aktiverar eller inaktiverar Intel SpeedStep Technology för att dynamiskt justera processorspänning och kärnfrekvens, minskad genomsnittlig strömförbrukning och värmeproduktion.

**Tabell 11. Alternativ för systemkonfiguration – menyn Performance (prestanda) (fortsättning)**

<b>Performance (prestanda)</b>	
Intel TurboBoost Technology	Standard: PÅ. Aktiverat eller inaktiverat Intel TurboBoost-läget på processorn. Om den är aktiverad ökar Intel TurboBoost-drivrutinen prestanda för processorn eller grafikprocessorn.
Multi Core Support	Standard: PÅ. Ändrar antalet CPU-kärnor tillgängliga för operativsystemet. Standardvärdet är inställt på det maximala antalet kärnor.
Enable C-State Control	Standard: Alla kärnor. Aktiverar eller inaktiverar CPU:s förmåga att komma in och ut ur låg-strömtillstånd. Standard: PÅ.

**Tabell 12. Alternativ för systemkonfiguration – menyn Power Management (strömhantering)**

<b>Power Management (strömhantering)</b>	
Wake on AC (aktivera vid nätström)	Aktiverar funktionen som gör att datorn slås på och startar när växelström levereras till datorn. Standard: AV.
Auto on Time	Aktiverar så att datorn automatiskt startar för definierade dagar och tider. Standard: Disabled (inaktiverad). Systemet startar inte automatiskt.
Battery Charge Configuration	Gör det möjligt för datorn att köra på batteriet under strömförbrukningstiden. Använd nedanstående alternativ för att förhindra växelströmförbrukning mellan vissa tider varje dag. Standard: Adaptive (adaptivt). Batteriinställningarna optimeras optimalt utifrån det typiska batterianvändningsmönstret.
Enable Advanced Battery Charge Configuration	Aktiverar avancerad batteriladdningskonfiguration från början av dagen till en viss period. Avancerat batteri laddat maximerar batteriets hälsa medan den fortfarande stöder stor användning under arbetsdagen. Standard: AV.
Block Sleep	Blockerar datorn från att gå in i Sleep (S3) -läge i operativsystemet. Standard: AV. <b>i</b> <b>OBS:</b> Om den är aktiverad kommer inte datorn att gå till "Sleep", Intel Rapid Start inaktiveras automatiskt och operativsystemets strömalternativ kommer att vara tomt om det var inställt på Sleep.
Enable USB Wake Support	Aktiverar USB-enheterna för att väcka datorn från standbyläge. Standard: AV.
Aktivera Intel Speed Shift-teknik	Aktiverar eller inaktiverar Intel Speed Shift Technology-support som gör det möjligt för operativsystemet att automatiskt välja lämplig processorprestanda. Standard: PÅ.
Lid Switch	Gör det möjligt för datorn att starta från från-läget när locket öppnas. Standard: PÅ.

**Tabell 13. Alternativ för systemkonfiguration – menyn Wireless (trådlöst)**

Trådlös	
<b>Wireless Switch</b>	Avgör vilka trådlösa enheter som kan styras med omkopplaren för trådlös kommunikation. För Windows 8-system styrs detta direkt av ett operativsystem. Som ett resultat påverkar inställningen inte det trådlösa växelbeteendet. <b>i</b> <b>OBS:</b> När både WLAN och WiGig är närvarande, aktiveras/inaktivera kontrollerna samman. Således kan de inte aktiveras eller inaktiveras oberoende.
WLAN	Standard: PÅ.
Bluetooth	Standard: PÅ.
<b>Wireless Device Enable</b>	Aktivera eller inaktivera interna WLAN-/Bluetooth-enheter.
WLAN	Standard: PÅ.
Bluetooth	Standard: PÅ.

**Tabell 14. Alternativ för systemkonfiguration – menyn POST Behavior (självtestbeteende)**

POST Behavior (beteende efter start)	
Numlock Enable	Aktiverar eller inaktiverar Numlock när datorn startar. Standard: PÅ.
Enable Adapter Warnings (aktivera adaptervarningar)	Gör det möjligt för datorn att visa varningsmeddelanden för adaptorn under start. Standard: PÅ.
Extend BIOS POST Time	Konfigurerar laddningstiden för BIOS POST (Power-On Self Test). Standard: 0 sekunder.
Fastboot	Konfigurerar hastigheten på UEFI-boot-processen. Standard: Thorough (noggrann). Utför fullständig maskin- och konfigurationsinitialisering under start.
Fn Lock Options	Aktiverar eller inaktiverar Fn Lock-läge. Standard: PÅ.
Låst läge	Standard: Låst läge sekundärt Låst läge sekundärt = Om det här alternativet är valt, skannar F1-F12-tangenterna koden för deras sekundära funktioner.
Helskärmslogotyp	Aktiverade eller inaktiverade datorn för att visa helskärmslogotypen om bilden matchar skärmapplösningen. Standard: AV.
Warnings and Errors	Väljer en åtgärd när det gäller en varning eller ett fel vid start. Standard: Ledtext om varningar och fel. Stopp, ledtext och vänta på användarinmatning när varningar eller fel upptäcks. <b>i</b> <b>OBS:</b> Fel som anses vara kritiska för datorns hårdvara kommer alltid att stoppa datorn.

**Tabell 15. Alternativ för systemkonfiguration – menyn Virtualization (virtualisering)**

Virtualisering	
Intel Virtualization Technology	Aktiverar så att datorn kan köra en virtuell maskinskärm (VMM). Standard: PÅ.
VT for Direct I/O	Gör det möjligt för datorn att utföra Virtualiseringsteknik för Direct I/O (VT-d). VT-d är en Intel-metod som tillhandahåller virtualisering för minneskort I/O.

**Tabell 15. Alternativ för systemkonfiguration – menyn Virtualization (virtualisering) (fortsättning)**

Virtualisering	
	Standard: PÅ.

**Tabell 16. Alternativ för systemkonfiguration – menyn Maintenance (underhåll)**

Maintenance (underhåll)	
Asset Tag	Skapar en tillgångstagg som kan användas av en IT-administratör för att unikt identifiera ett visst system. När den väl ställts in i BIOS kan tillgångstaggen inte ändras.
Service Tag	Visar datorns service tag.
BIOS Recovery from Hard Drive	Gör det möjligt för datorn att återställa från en dålig BIOS-bild, så länge som Boot Block-delen är intakt och fungerande. Standard: PÅ. <b>i</b> <b>OBS:</b> BIOS-återställning är utformad för att fixa BIOS-blocket och kan inte fungera om Boot Block är skadat. Dessutom kan den här funktionen inte fungera i händelse av EG-korruption, ME-korruption eller ett hårdvaruproblem. Återställningsbilden måste finnas på en okrypterad partition på enheten.
BIOS Auto-Recovery	Aktiverar så att datorn automatiskt återställer BIOS utan användaråtgärder. Den här funktionen kräver att BIOS Recovery from Hard Drive ställs in till aktiverad. Standard: AV.
Start Data Wipe	<b>⚠ CAUTION: Denna Secure Wipe drift eliminerar informationen så att den inte kan rekonstrueras.</b> Om det är aktiverat, kommer BIOS att köa en data wipe cykel för lagringsenheter som är anslutna till moderkortet vid nästa omstart. Standard: AV.
Allow BIOS Downgrade (tillåt BIOS-nedgradering)	Styr flash av systemets inbyggda programvara till tidigare revisioner. Standard: PÅ.

**Tabell 17. Alternativ för systemkonfiguration – menyn System Logs (systemloggar)**

Systemloggar	
Power Event Log	Visa energihändelser. Standard: Behålla.
BIOS händelselogg	Visa BIOS händelser. Standard: Behålla.
Termisk händelselogg	Visa termiska händelser. Standard: Behålla.

**Tabell 18. Alternativ för systemkonfiguration – menyn SupportAssist meny**

SupportAssist	
Återställningströskel för Dell Auto-operativsystem	Kontrollerar det automatiska startflödet för SupportAssist System Resolution Console och för återställningsverktyget för Dell-operativsystemet. Standard: 2.
SupportAssist operativsystemåterställning	Aktiverar eller inaktiverar startflödet för SupportAssist-operativsystemets återställningsverktyg i händelse av vissa systemfel. Standard: PÅ.

# System- och installationslösenord

Tabell 19. System- och installationslösenord

Lösenordstyp	Beskrivning
Systemlösenord	Lösenord som du måste ange för att logga in på systemet.
Installationslösenord	Lösenord som du måste ange för att öppna och göra ändringar i datorns BIOS-inställningar.

Du kan skapa ett systemlösenord och ett installationslösenord för att skydda datorn.

 **CAUTION:** Lösenordsfunktionerna ger dig en grundläggande säkerhetsnivå för informationen på datorn.

 **CAUTION:** Vem som helst kan komma åt informationen som är lagrad på datorn om den inte är låst och lämnas utan tillsyn.

 **OBS:** Funktionen för system- och installationslösenord är inaktiverad.

## Tilldela ett systeminstallationslösenord

### Förutsättningar

Du kan endast tilldela ett nytt **system- eller administratörlösenord** när statusen är **Ej inställt**.

### Om denna uppgift

Starta systeminstallationsprogrammet genom att trycka på F12 omedelbart efter att datorn startats eller startats om.

### Steg

- På skärmen **System BIOS (system-BIOS)** eller **System Setup (systeminstallation)** väljer du **Security (säkerhet)** och trycker på Retur.  
Skärmen **Security (säkerhet)** visas.
- Välj **System/Admin Password (system-/administratörlösenord)** och skapa ett lösenord i fältet **Enter the new password (ange det nya lösenordet)**.  
Använd följande rekommendationer för systemlösenordet:
  - Ett lösenord kan ha upp till 32 tecken
  - Lösenordet kan innehålla siffrorna 0 till 9
  - Endast gemener är giltiga. Versaler är inte tillåtna.
  - Endast följande specialtecken är giltiga: blanksteg, ("), (+), (.), (-), (.), (/), (:), ([), (\), (]), ( ' ).
- Skriv in lösenordet som du angav tidigare i fältet **Bekräfta nytt lösenord** och klicka på **OK**.
- Tryck på Esc. Ett meddelande uppmanar dig att spara ändringarna.
- Tryck på Y för att spara ändringarna.  
Datorn startar om.

## Radera eller ändra ett befintligt systeminstallationslösenord

### Förutsättningar

Kontrollera att **lösenordsstatus** är upplåst (i systeminstallation) innan du försöker ta bort eller ändra det befintliga system- och/eller installationslösenordet. Du kan inte ta bort eller ändra ett befintligt system- eller installationslösenord om **lösenordsstatus** är låst.

### Om denna uppgift

Starta systeminstallationsprogrammet genom att trycka på F12 omedelbart efter att datorn startats eller startats om.

## Steg

1. På skärmen **System BIOS (system-BIOS)** eller **System Setup (systeminstallation)** väljer du **System Security (systemsäkerhet)** och trycker på Retur. Skärmen **System Security (systemsäkerhet)** visas.
2. På skärmen **System Security (Systemsäkerhet)**, kontrollera att **Password Status (Lösenordstatus)** är **Unlocked (Olåst)**.
3. Välj **System Password (systemlösenord)**, uppdatera eller ta bort det befintliga systemlösenordet och tryck på Retur- eller Tab-tangenten.
4. Välj **Setup Password (installationslösenord)**, ändra eller ta bort det befintliga installationslösenordet och tryck på Retur- eller Tab-tangenten.  
 **OBS:** Om du ändrar system- och/eller installationslösenordet anger du det nya lösenordet igen när du uppmanas till det. Om du tar bort ett system- och/eller installationslösenordet ska du bekräfta borttagningen när du uppmanas göra det.
5. Tryck på Esc så blir du ombedd att spara ändringarna.
6. Tryck på Y för att spara ändringarna och avsluta systeminstallationsprogrammet. Datorn startar om.

## Återställa CMOS-inställningar

### Om denna uppgift

 **CAUTION:** Återställa CMOS-inställningar kommer att återställa BIOS inställningar på datorn.

## Steg

1. Ta bort [baskåpan](#).
2. Ta bort [knappcells batteriet](#).
3. Vänta en minut.
4. Installera [knappcells batteriet](#).
5. Installera [baskåpan](#).

## Rensa BIOS (systeminställningar) och systemlösenord

### Om denna uppgift

För att rensa system- eller BIOS-lösenordet, kontakta Dells tekniska support enligt beskrivningen på [www.dell.com/contactdell](http://www.dell.com/contactdell).

 **OBS:** Information om hur du återställer Windows eller programlösenord finns i dokumentationen till Windows eller programmet.

## Uppdatera BIOS

### Uppdatera BIOS i Windows

## Steg

1. Gå till [www.dell.com/support](http://www.dell.com/support).
2. Klicka på **Produktsupport**. I rutan **Sök support** anger du servicetaggen för din dator och klickar sedan på **Sök**.  
 **OBS:** Om du inte har servicetaggen använder du SupportAssist-funktionen för automatisk identifiering av datorn. Du kan också använda produkt-ID:t eller söka efter din datormodell manuellt.
3. Klicka på **Drivrutiner och hämtningar**. Expandera **Hitta drivrutiner**.
4. Välj det operativsystem som är installerat på datorn.
5. I listrutan **Kategori** väljer du **BIOS**.
6. Välj den senaste versionen av BIOS och klicka på **Hämta** för att hämta BIOS-filen för datorn.
7. Bläddra till mappen där du sparade filen med BIOS-uppdateringen när hämtningen är klar.

8. Dubbelklicka på ikonen för BIOS-uppdateringsfilen och följ anvisningarna på skärmen.  
Det finns mer information i kunskapsbasartikeln [000124211](#) på [www.dell.com/support](http://www.dell.com/support).

## Uppdatera BIOS med USB-enheten i Windows

### Steg

1. Följ proceduren från steg 1 till steg 6 i "Uppdatera BIOS i Windows" om du vill hämta senaste BIOSinstallationsfilen.
2. Skapa ett startbart USB-minne. Det finns mer information i kunskapsdatabasartikeln [000145519](#) på [www.dell.com/support](http://www.dell.com/support).
3. Kopiera BIOS-installationsprogramfilen till den startbara USB-enheten.
4. Anslut den startbara USB-enheten i datorn som behöver BIOS-uppdateringen.
5. Starta om datorn och tryck på **F12**.
6. Välj USB-enheten från menyn för **engångsstart**.
7. Skriv in filnamnet för BIOS-inställningsprogrammet och tryck på **Enter**.  
**BIOS-uppdateringsverktyget** visas.
8. Följ anvisningarna på skärmen för att slutföra BIOS-uppdateringen.

## Uppdatera BIOS i Linux- och Ubuntu

Information om hur du uppdaterar system-BIOS på en dator som har Linux eller Ubuntu finns i kunskapsbasartikeln [000131486](#) på [www.dell.com/support](http://www.dell.com/support).

## Flasha BIOS från F12-menyn för engångsstart

Uppdatera dator-BIOS med hjälp av en BIOS-uppdateringsfil (.exe-fil) som kopierats till ett FAT32 USB-minne och startas från F12-menyn för engångsstart.

### Om denna uppgift

#### BIOS Update (BIOS-uppdatering)

Du kan köra BIOS-uppdateringen från Windows med hjälp av en startbar USB-enhet eller så kan du uppdatera BIOS från F12-menyn för engångsstart på datorn.

De flesta Dell-datorer byggda efter 2012 har den här funktionen. Kontrollera detta genom att starta datorn och gå in på F12-menyn för engångsstart för att se om din dator har startalternativet BIOS Flash Update (uppdatera BIOS) i listan. Om alternativet finns med på listan betyder det att datorn har stöd för den här typen av BIOS-uppdatering.

 **OBS:** Endast datorer med alternativet BIOS Flash Update (uppdatera BIOS) i F12-menyn för engångsstart kan använda den här funktionen.

#### Uppdatera via menyn för engångsstart

Om du vill uppdatera BIOS via F12-menyn för engångsstart behöver du följande:

- USB-minne som formaterats med FAT32-filsystemet (enheten måste inte vara startbar).
- En körbar BIOS-uppdateringsfil som hämtats från Dells supportwebbplats och kopierats till roten på USB-minnet.
- Ett nätaggregat som anslutits till datorn
- Ett fungerande datorbatteri för att uppdatera BIOS

Följ stegen nedan för att köra BIOS-uppdateringsfilen via F12-menyn:

 **CAUTION: Stäng inte av datorn under BIOS-uppdateringen. Datorn kanske inte startar om du stänger av datorn.**

### Steg

1. Utgå från avstängt läge och sätt i USB-enheten som du kopierade uppdateringsfilen till i en av datorns USB-portar.
2. Starta datorn och tryck på F12-tangenten för att komma åt menyn för engångsstart, välj BIOS-uppdatering med hjälp av musen eller piltangenterna och tryck sedan på Enter.  
Menyn uppdatera BIOS visas.

3. Klicka på **Flash-uppdatera från fil**.
4. Välj extern USB-enhet.
5. När du har valt filen dubbelklickar du på flash-målfilen och trycker därefter på **Submit (Skicka)**.
6. Klicka på **Update BIOS (Uppdatera BIOS)**. Datorn startas om för att uppdatera BIOS.
7. Datorn kommer att startas om när BIOS-uppdateringen är klar.

## Uppdatera BIOS på system med BitLocker aktiverat

 **CAUTION:** Om BitLocker inte stängs av innan man uppdaterar BIOS, kommer systemet inte känna igen BitLocker-tangenten nästa gång du startar om systemet. Du kommer då att uppmanas att ange återställningsnyckeln för att gå vidare och systemet kommer att be om detta vid varje omstart. Om återställningsnyckeln inte är känd kan detta resultera i dataförlust eller ett onödigt operativsystem som måste återinstalleras. Mer information om detta ämne finns i Dells kunskapsbasartikel: [000134415](#)

## Hantera svullna litiumjonbatterier

De flesta bärbara datorer, bärbara Dell-datorer använder litiumjonbatterier. En typ av litiumjonbatteri är litiumjon-polymerbatteriet. Litiumjon-polymerbatterier har ökat i popularitet de senaste åren och blivit standard inom elektronikindustrin tack vare kundernas preferenser för en tunn formfaktor (särskilt med nyare ultratunna bärbara datorer) och lång batterilivslängd. Det ligger i litiumjon-polymerbatteriteknikens natur att battericellerna kan svälla.

Ett svullet batteri kan påverka den bärbara datorns prestanda. För att förhindra eventuella ytterligare skador på enhetens hölje eller interna komponenter som leder till funktionsstörningar, avsluta användningen av den bärbara datorn och ladda ur den genom att koppla bort nätadaptern och låta batteriet dräneras.

Svullna batterierna bör inte användas och bör bytas ut och avyttras på rätt sätt. Vi rekommenderar att du kontaktar Dell produktsupport för information om alternativ för att ersätta ett svullet batteriet enligt villkoren i den gällande garanti eller ditt servicekontrakt, inklusive alternativ för utbyte av en Dell-auktoriserad servicetekniker.

Riktlinjerna för att hantera och byta ut litiumjonbatterier är som följer:

- Var försiktig när du hanterar litiumjonbatterier.
- Ladda ur batteriet innan det tas bort från systemet. För att ladda ur batteriet, koppla bort nätadaptern från systemet och kör systemet endast på batteriström. När systemet inte längre slås på när strömbrytaren trycks ned är batteriet helt urladdat.
- Undvik att krossa, tappa, skada eller tränga in i batteriet med främmande föremål.
- Utsätt inte batteriet för höga temperaturer eller montera isär batteripaketet och -cellerna.
- Tryck inte på batteriets yta.
- Böj inte batteriet.
- Använd inte verktyg av någon typ för att bända på eller mot batteriet.
- Om ett batteri fastnar i en enhet som en följd av svullnad, försök inte att frigöra det eftersom punktering, böjning eller krossning av ett batteri kan vara farligt.
- Försök inte att sätta i ett skadat batteri eller ett batteri som svällt i en bärbar dator.
- Svullna batterier som täcks av garantin ska returneras till Dell i en godkänd fraktbehållare (som tillhandahålls av Dell) – detta är för att följa transportbestämmelserna. Svullna batterier som inte täcks av garantin ska kasseras på en godkänd återvinningscentral. Kontakta Dells produktsupport på <https://www.dell.com/support> för hjälp och ytterligare anvisningar.
- Användning av ett icke-Dell eller inkompatibelt batteri kan öka risken för brand eller explosion. Byt endast ut batteriet med ett kompatibelt batteri som köpts från Dell som är utformat för att fungera med din Dell-dator. Använd inte batterier från andra datorer med datorn. Köp alltid äkta batterier från <https://www.dell.com> eller på annat sätt direkt från Dell.

Litiumjonbatterier kan svälla av olika orsaker som ålder, antal laddningscykler eller exponering av hög värme. För mer information om hur du förbättrar batteriets prestanda och livslängd och för att minimera risken för att problemet uppstår, se [Dell batteri bärbar dator – vanliga frågor och svar](#).

## Hitta servicetaggen eller expresstjänstkoden för din Dell-dator

Din Dell-dator identifieras unikt av en service tag eller en expresstjänstkod. Om du vill visa relevanta supportresurser för din Dell dator rekommenderar vi att du anger servicetaggen eller expresstjänstkoden på [www.dell.com/support](http://www.dell.com/support).

Mer information om hur du hittar service tag för din dator finns i [Hitta service tag din bärbara Dell-dator](#).

# SupportAssist-diagnostik

## Om denna uppgift

SupportAssist-diagnostiken (tidigare kallad ePSA-diagnostik) utför en fullständig kontroll av din maskinvara. SupportAssist-diagnostiken är inbäddad i BIOS och lanseras av BIOS internt. SupportAssist-diagnostiken ger en rad alternativ för specifika enheter eller enhetsgrupper. Du kan

- köra test automatiskt eller i interaktivt läge
- Upprepa test
- Visa och spara testresultat
- köra grundliga tester med ytterligare testalternativ för att skaffa extra information om enheter med fel
- visa statusmeddelanden som indikerar om testerna har slutförts utan fel
- visa felmeddelanden som indikerar om problem påträffades under testet.

**i** **OBS:** Vissa tester är avsedda för specifika enheter och kräver användarinteraktion. Se till att alltid vara närvarande framför datorn när diagnostiktesterna körs.

Mer information finns i [SupportAssist förstarkontroll av systemprestanda](#).

## Inbyggt självtest (BIST)

### Om denna uppgift

Det finns tre olika typer av självtest för att kontrollera prestandan hos bildskärm, strömskena och moderkort. Dessa tester är viktiga för att utvärdera om en LCD eller ett moderkort behöver bytas ut.

1. M-BIST: M-BIST är moderkortets inbyggda verktyg för diagnostik med självtestning som förbättrar diagnosen hos moderkortets inbäddade styrenhetsfel. M-BIST måste initieras manuellt före självtest och kan även köras på ett dött system.
2. L-BIST: L-BIST är en förbättring av den enskilda LED-felkoden och startas automatiskt under POST.
3. LCD-BIST: LCD BIST är ett förbättrat diagnostiskt test som införs genom PSA (Preboot System Assessment) på äldre system.

Tabell 20. Funktioner

	M-BIST	L-BIST
<b>Syfte</b>	Utvärderar moderkortets hälsotillstånd.	Kontrollerar om moderkortet förser LCD med ström genom att utföra ett test av LCD-strömskena.
<b>Utlösare</b>	Tryck på <M>-tangenter och strömbrytaren.	Integrerad i LED-felkodsdiagnosen. Startas automatiskt under POST.
<b>Indikator för fel</b>	LED-batterilampa med <b>Fast orange sken</b>	LED-batteriets felkod för [2,8] blinkar gult x 2, gör ett uppehåll och blinkar därefter vitt x 8.
<b>Reparationsanvisning</b>	Indikerar ett problem med moderkortet.	Indikerar ett problem med moderkortet.

## Inbyggt självtest för moderkort (M-BIST)

### Om denna uppgift



### Steg

1. Tryck och håll både M-tangenten och strömbrytaren intryckta för att initiera M-BIST.
2. Batteristatuslampan lyser orange när det finns ett fel på moderkortet.
3. Byt ut moderkortet för att åtgärda problemet.

**i** **OBS:** LED-batteristatuslampan tänds inte om det inte finns något fel på moderkortet. Om ytterligare felsökning krävs, ska du fortsätta med tillämplig Guided Resolution för ingen ström/inget självttest osv.

## Inbyggt självtest av bildskärmspanelens strömskena (L-BIST)

### Om denna uppgift

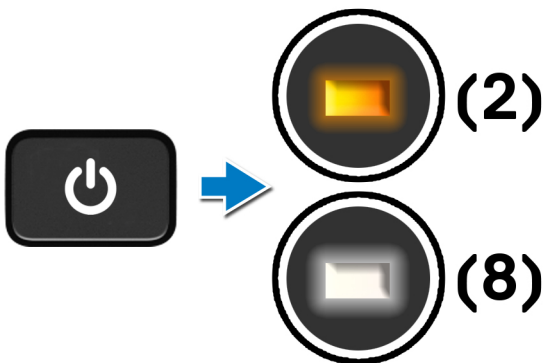

### Nästa Steg

**L-BIST** (test av LCD-strömskena) är en förbättring av den enskilda LED-felkoden och **startas automatiskt** under **POST**. L-BIST isoleras om LCD tar emot ström från moderkortet. L-BIST kontrollerar om moderkortet förser LCD med ström genom att utföra ett test av LCD-strömskena. Om ingen ström tillförs till LCD blinkar batteristatusens LED med en **[2,8] LED-felkod**.

## Inbyggt självtest för bildskärmspanel (LCD-BIST)

### Om denna uppgift

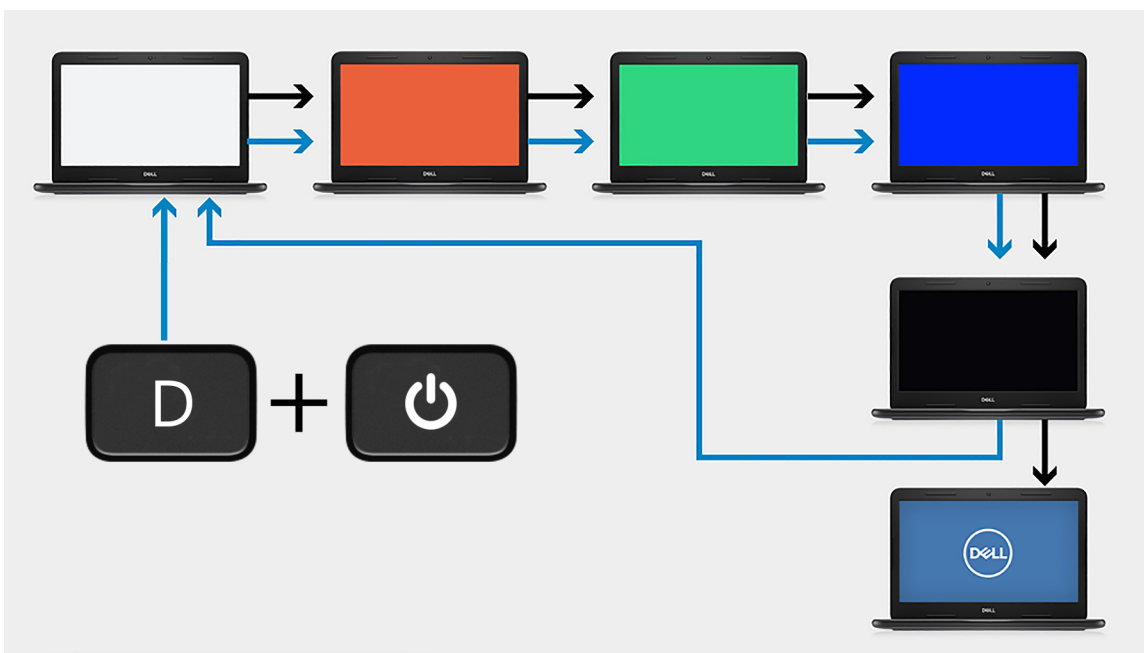

## Steg

1. Tryck på och håll nere D-tangenten och tryck sedan på strömbrytaren.
2. Släpp både D-tangenten och strömbrytaren när datorns självttest inleds.
3. Bildskärmspanelen börjar visa en solid färg eller växla mellan olika färger.  
 **OBS:** Färgsekvensen kan variera beroende på bildskärmspanelernas olika leverantörer. Användaren behöver bara säkerställa att färgerna visas korrekt utan förvrängning eller grafiska avvikelser.
4. Datorn startar om vid slutet av den sista solida färgen.

## Resultat

### Om denna uppgift

Följande tabell visar resultatet av körning av olika typer av självttest.

**Tabell 21. Resultat av självttest**

M-BIST	
Släckt	Inget fel har upptäckts med moderkortet.
Fast orange sken	Indikerar ett problem med moderkortet.

**Tabell 21. Resultat av självttest**

L-BIST	
Släckt	Inget fel har upptäckts med moderkortet.
LED-felkod för [2,8] blinkar orange x 2, gör ett uppehåll och blinkar därefter vitt x 8.	Indikerar ett problem med moderkortet.

**Tabell 21. Resultat av självttest**

LCD-BIST	
LCD som blinkar vit, röd, grön och blå visar att bildskärmen fungerar bra och att LCD-panelen inte har några fel.	

## Återställ operativsystemet

När datorn inte kan starta upp till operativsystemet även efter upprepade försök startar den automatiskt Dell SupportAssist OS Recovery.

Dell SupportAssist OS Recovery är ett fristående verktyg som är förinstallerat på alla Dell-datorer som är installerade med Windows operativsystem. Den består av verktyg för att diagnostisera och felsöka problem som kan uppstå innan datorn startar till operativsystemet. Det gör att du kan diagnostisera hårdvaruproblem, reparera datorn, säkerhetskopiera dina filer eller återställa datorn till dess fabriksläge.

Du kan också ladda ner den från Dells support för att felsöka och fixa datorn när den inte startar upp i sitt primära operativsystem på grund av programvarufel eller maskinvarufel.

För mer information om Dell SupportAssist OS Recovery, se *Dell SupportAssist OS Recovery Användarhandbok* på [www.dell.com/serviceabilitytools](http://www.dell.com/serviceabilitytools). Klicka på **SupportAssist** och klicka sedan på **SupportAssist OS Recovery**.

## Systemets diagnosindikatorer

### Statuslampa för batteri

Indikerar status för ström och batteriladdning.

**Fast vitt sken** — Nätaggregatet är anslutet och batteriet har mer än 5 procent laddning.

**Gult sken** — Datorn drivs med batteriet och batteriet har mindre än 5 procent laddning.

### Släckt

- Nätaggregatet är anslutet och batteriet är fulladdat.
- Datorn drivs med batteriet och batteriet har mer än 5 procent laddning.

- Datorn är i strömsparläge, viloläge, eller avstängd.

Ström- och statuslampa för batteri blinkar orange tillsammans med pipkoder som indikerar ett fel.

Ström- och batteristatuslampa blinkar till exempel orange två gånger följt av en paus och blinkar sedan vitt tre gånger följt av en paus. Det här 2-3-mönstret upprepas tills datorn stängs av och indikerar att inget minne eller RAM detekteras.

I följande tabell visas ljusmönster för olika ström- och batteristatus samt tillhörande problem.

**Tabell 22. LED-koder**

Diagnostikindikatorer	Problembeskrivning
2,1	Fel på processorn
2,2	Moderkort: Fel på BIOS eller ROM (Read-Only Memory)
2,3	Inget minne eller RAM (Hårddiskminne) har hittats
2,4	Fel på Minne eller RAM (Hårddiskminne)
2,5	Ogiltigt installerat minne
2,6	Fel på moderkort eller kretsutrustning
2,7	Bildskärmsfel
2,8	LCD-strömsknefel.
3,1	Fel på knappcells batteriet
3,2	Fel på PCI/grafikkort/krets
3,3	Återställningsbild hittades inte
3,4	Återställningsbild hittades men ogiltig
3,5	Strömsknefel
3,6	System-BIOS Flash ofullständig

**Kamerastatuslampa:** Anger om kameran används.

- Fast vitt sken - Kameran används.
- Av - Kameran används inte.

**Caps Lock-lampan:** Anger om Caps Lock är aktiverat eller inaktiverat.

- Fast vitt sken – Caps Lock aktiverat.
- Av – Caps Lock inaktiverat.

## Säkerhetskopieringsmedia och återställningsalternativ

Vi rekommenderar att du skapar en återställningsenhet för att felsöka och lösa problem som kan uppstå i Windows. Dell föreslår flera alternativ för att återställa Windows-operativsystemet på din Dell-dator. För mer information, se [Dell Windows Säkerhetskopierings-Media- och Återställningsalternativ](#).

## WiFi-cykel

### Om denna uppgift

Om datorn inte kan ansluta till internet på grund av WiFi-anslutningsproblem kan en WiFi-cykelprocedur utföras. Följande procedur innehåller instruktioner om hur du genomför en WiFi-cykel:

 **OBS:** Vissa Internet-leverantörer tillhandahåller en modem-/router kombinationsenhet.

### Steg

1. Stäng av datorn.
2. Stäng av modemmet.

3. Stäng av den trådlösa routern.
4. Vänta 30 sekunder.
5. Slå på den trådlösa routern.
6. Slå på modemmet.
7. Starta datorn.

## Frisläppning av kvarvarande ström

### Om denna uppgift

Kvarvarande ström är den återstående statiska elektriciteten som finns kvar på datorn även efter att den har stängts av och batteriet har tagits bort. Följande procedur innehåller anvisningarna för hur man utför frisläppning av kvarvarande ström:

### Steg



1. Stäng av datorn.
2. Ta bort [baskåpan](#).
3. Ta bort [3-cellsbatteriet](#) eller [6-cellsbatteriet](#).
4. Tryck och håll strömbrytaren intryckt i 15 sekunder för att tömma den kvarvarande strömmen.
5. Installera [3-cellsbatteriet](#) eller [6-cellsbatteriet](#).
6. Installera [baskåpan](#).
7. Starta datorn.

# Få hjälp och kontakta Dell

## Resurser för självhjälp



Du kan få information och hjälp för Dell-produkter och tjänster med följande resurser för självhjälp:

**Tabell 23. Resurser för självhjälp**

Resurser för självhjälp	Resursplats
Information om Dell-produkter och tjänster	<a href="http://www.dell.com">www.dell.com</a>
My Dell-appen	
Tips	
Kontakta support	I Windows skriver du <b>Contact Support</b> och trycker på retur.
Onlinehjälp för operativsystemet	<a href="http://www.dell.com/support/windows">www.dell.com/support/windows</a> <a href="http://www.dell.com/support/linux">www.dell.com/support/linux</a>
Få tillgång till de bästa lösningarna, diagnostik, drivrutiner och hämtningsbara filer samt lär dig mer om datorn genom videoklipp, handböcker och dokument.	Din Dell-dator identifieras unikt av en service tag eller en expresstjänstkod. Om du vill se relevanta supportresurser för din Dell-dator anger du service tag eller expresstjänstkoden på <a href="http://www.dell.com/support">www.dell.com/support</a> . Mer information om hur du hittar service tag för din dator finns i <a href="#">Hitta servicetaggen på din dator</a> .
Artiklarna i Dells kunskapsdatabas innehåller information om en rad olika datorproblem	<ol style="list-style-type: none"> <li>1. Gå till <a href="http://www.dell.com/support">www.dell.com/support</a>.</li> <li>2. Välj <b>Support &gt; Kunskapsdatabas</b> i menypanelen längst upp på sidan Support.</li> <li>3. I sökfältet på sidan Kunskapsdatabas skriver du in nyckelord, ämne eller modellnummer och klickar eller trycker sedan på sökikonen för att visa relaterade artiklar.</li> </ol>

## Kontakta Dell

Om du vill kontakta Dell med frågor om försäljning, teknisk support eller kundtjänst, se [www.dell.com/contactdell](http://www.dell.com/contactdell).

-  **OBS:** Tillgängligheten varierar mellan land/region och produkt och vissa tjänster kanske inte finns tillgängliga i ditt land/din region.
-  **OBS:** Om du inte har en aktiv internetanslutning kan du hitta kontaktinformationen på ditt inköpskvitto, packsedeln, fakturan eller i Dells produktkatalog.

## Versionshistorik

Spårar alla uppdateringar som görs i dokumentet. Den innehåller vanligtvis ändringsdatum, versionsnummer och en kort beskrivning av ändringen. Denna logg hjälper till att upprätthålla transparens, ansvarsskyldighet och en tydlig tidslinje för framsteg.

**Tabell 24. Versionshistorik**

Revision	Date (datum)	Beskrivning
A00	10-11-2020	Ursprungligt publiceringsdatum.
A03	07-14-2025	<ul style="list-style-type: none"><li>• Lade till en anteckning i ämnet om borttagning av handelsstöds- och tangentbordsenheter.</li><li>• Ett ämne har lagts till i revisionshistoriken.</li></ul>