

Inspiron 3583

Servisní příručka



Poznámky, upozornění a varování

 **POZNÁMKA:** POZNÁMKA označuje důležité informace, které umožňují lepší využití produktu.

 **VÝSTRAHA: UPOZORNĚNÍ** varuje před možným poškozením hardwaru nebo ztrátou dat a obsahuje pokyny, jak těmto problémům předejít.

 **VAROVÁNÍ: VAROVÁNÍ** upozorňuje na potenciální poškození majetku a riziko úrazu nebo smrti.

Kapitola 1: Před manipulací uvnitř počítače.....	9
Než začnete.....	9
Kapitola 2: Po manipulaci uvnitř počítače.....	10
Kapitola 3: Bezpečnostní pokyny.....	11
Elektrostatický výboj – ochrana ESD.....	11
Antistatická servisní souprava.....	12
Přeprava citlivých součástí.....	13
Kapitola 4: Doporučené nástroje.....	14
Kapitola 5: Seznam šroubů.....	15
Kapitola 6: Sejmutí spodního krytu.....	17
Postup.....	17
Kapitola 7: Nasazení krytu základny.....	19
Postup.....	19
Kapitola 8: Vyjmutí baterie.....	21
Bezpečnostní opatření týkající se lithium-iontové baterie.....	21
Přípravné kroky.....	21
Postup.....	21
Kapitola 9: Vložení baterie.....	23
Bezpečnostní opatření týkající se lithium-iontové baterie.....	23
Postup.....	23
Následné kroky.....	24
Kapitola 10: Vyjmutí paměťových modulů.....	25
Přípravné kroky.....	25
Postup.....	25
Kapitola 11: Montáž paměťových modulů.....	26
Postup.....	26
Následné kroky.....	26
Kapitola 12: Demontáž bezdrátové karty.....	27
Přípravné kroky.....	27
Postup.....	27
Kapitola 13: Instalace bezdrátové karty.....	29

Postup.....	29
Následné kroky.....	29
Kapitola 14: Vyjmutí knoflíkové baterie.....	30
Přípravné kroky.....	30
Postup.....	30
Postup.....	30
Kapitola 15: Vložení knoflíkové baterie.....	31
Postup.....	31
Postup.....	31
Následné kroky.....	31
Kapitola 16: Vyjmutí ventilátoru.....	32
Přípravné kroky.....	32
Postup.....	32
Kapitola 17: Výměna ventilátoru.....	34
Postup.....	34
Následné kroky.....	34
Kapitola 18: Demontáž držáku disku SSD / paměti Intel Optane.....	35
Přípravné kroky.....	35
Postup.....	35
Kapitola 19: Montáž disku SSD / paměti Intel Optane.....	36
Postup.....	36
Následné kroky.....	36
Kapitola 20: Vyjmutí pevného disku.....	37
Přípravné kroky.....	37
Postup.....	37
Kapitola 21: Instalace pevného disku.....	39
Postup.....	39
Následné kroky.....	40
Kapitola 22: Vyjmutí dotykové podložky.....	41
Přípravné kroky.....	41
Postup.....	41
Kapitola 23: Výměna dotykové podložky.....	43
Postup.....	43
Následné kroky.....	44
Kapitola 24: Vyjmutí reproduktorů.....	45
Přípravné kroky.....	45
Postup.....	45

Kapitola 25: Instalace reproduktorů.....	46
Postup.....	46
Následné kroky.....	46
Kapitola 26: Demontáž chladiče.....	47
Přípravné kroky.....	47
Postup.....	47
Kapitola 27: Montáž chladiče.....	48
Postup.....	48
Následné kroky.....	48
Kapitola 28: Demontáž portu napájecího adaptéru.....	49
Demontáž sestavy displeje.....	49
Přípravné kroky.....	49
Postup.....	49
Postup.....	51
Kapitola 29: Montáž portu napájecího adaptéru.....	52
Postup.....	52
Montáž sestavy displeje.....	52
Postup.....	52
Následné kroky.....	54
Kapitola 30: Demontáž sestavy displeje.....	55
Přípravné kroky.....	55
Postup.....	55
Kapitola 31: Montáž sestavy displeje.....	58
Postup.....	58
Následné kroky.....	59
Kapitola 32: Vyjmutí desky V/V.....	60
Přípravné kroky.....	60
Postup.....	60
Kapitola 33: Montáž desky I/O.....	61
Postup.....	61
Následné kroky.....	61
Kapitola 34: Vyjmutí desky tlačítka napájení.....	62
Přípravné kroky.....	62
Postup.....	62
Kapitola 35: Instalace desky tlačítka napájení.....	64
Postup.....	64
Následné kroky.....	65

Kapitola 36: Demontáž základní desky.....	66
Přípravné kroky.....	66
Postup.....	66
Kapitola 37: Montáž základní desky.....	69
Postup.....	69
Následné kroky.....	71
Zadání servisního označení do programu pro nastavení systému BIOS.....	71
Kapitola 38: Demontáž vypínače se čtečkou otisků prstů.....	72
Přípravné kroky.....	72
Postup.....	72
Kapitola 39: Montáž vypínače se čtečkou otisků prstů.....	73
Postup.....	73
Následné kroky.....	73
Kapitola 40: Demontáž sestavy opěrky rukou a klávesnice.....	74
Přípravné kroky.....	74
Postup.....	74
Kapitola 41: Instalace sestavy opěrky rukou a klávesnice.....	75
Postup.....	75
Následné kroky.....	75
Kapitola 42: Demontáž čelního krytu displeje.....	77
Přípravné kroky.....	77
Postup.....	77
Kapitola 43: Montáž rámečku displeje.....	78
Postup.....	78
Následné kroky.....	78
Kapitola 44: Demontáž kamery.....	79
Přípravné kroky.....	79
Postup.....	79
Kapitola 45: Instalace kamery.....	80
Postup.....	80
Následné kroky.....	80
Kapitola 46: Demontáž panelu displeje.....	81
Přípravné kroky.....	81
Postup.....	81
Kapitola 47: Montáž panelu displeje.....	83
Postup.....	83



Následné kroky.....	84
Kapitola 48: Demontáž závěsů displeje.....	85
Přípravné kroky.....	85
Postup.....	85
Kapitola 49: Montáž závěsů displeje.....	86
Postup.....	86
Následné kroky.....	86
Kapitola 50: Vyjmutí kabelu displeje.....	87
Přípravné kroky.....	87
Postup.....	87
Kapitola 51: Výměna kabelu displeje.....	88
Postup.....	88
Následné kroky.....	88
Kapitola 52: Vyjmutí zadního krytu displeje a sestavy antény.....	89
Přípravné kroky.....	89
Postup.....	89
Kapitola 53: Montáž zadního krytu displeje a sestavy antény.....	90
Postup.....	90
Následné kroky.....	90
Kapitola 54: Ovladače zařízení.....	91
Nástroj pro instalaci softwaru Intel Chipset.....	91
Ovladače videa.....	91
Ovladač Intel Serial IO.....	91
Ovladač Intel Trusted Execution Engine Interface.....	91
Ovladač Intel Virtual Button.....	91
Ovladače bezdrátového připojení a Bluetooth.....	91
Kapitola 55: Nastavení systému.....	92
Konfigurace systému.....	92
Přístup k programu nastavení systému BIOS.....	92
Navigační klávesy.....	92
Sekvence spuštění.....	93
Možnosti nástroje Nastavení systému.....	93
Systémové heslo a heslo konfigurace.....	98
Přiřazení hesla konfigurace systému.....	98
Odstranění nebo změna stávajícího hesla konfigurace systému.....	98
Vymazání nastavení CMOS.....	99
Vymazání hesla k systému BIOS (nastavení systému) a systémových hesel.....	99
Aktualizace systému BIOS.....	99
Aktualizace systému BIOS v prostředí systému Windows.....	99
Aktualizace systému BIOS pomocí jednotky USB v prostředí systému Windows.....	99
Aktualizace systému BIOS v systémech Linux a Ubuntu.....	100

Aktualizace systému BIOS z jednorázové spouštěcí nabídky klávesy F12.....	100
Kapitola 56: Řešení potíží.....	101
Manipulace s vybořenými lithium-iontovými bateriemi.....	101
Diagnostika SupportAssist.....	101
Indikátory diagnostiky systému.....	102
Obnovení operačního systému.....	103
Povolení paměti Intel Optane.....	103
Zakázání paměti Intel Optane.....	103
Restart napájení sítě Wi-Fi.....	103
Odstranění zbytkové statické elektřiny (úplný reset).....	104
Kapitola 57: Náповěda a kontakt na společnost Dell.....	105

Před manipulací uvnitř počítače

 **POZNÁMKA:** Obrázky v tomto dokumentu se mohou lišit od vašeho počítače v závislosti na sestavě, kterou jste si objednali.

Než začnete

1. Uložte a zavřete všechny otevřené soubory a ukončete všechny spuštěné aplikace.
2. Vypněte počítač. Klikněte na tlačítko: **Start** >  **Napájení** > **Vypnout**.
 **POZNÁMKA:** Používáte-li jiný operační systém, vyhledejte pokyny ohledně jeho vypnutí v příslušné dokumentaci.
3. Odpojte počítač a všechna připojená zařízení od elektrických zásuvek.
4. Odpojte od počítače všechna připojená síťová a periferní zařízení, jako například klávesnici, myš a monitor.
5. Vyjměte z počítače všechny paměťové karty nebo optické disky (pokud je potřeba).











Po manipulaci uvnitř počítače

 **VÝSTRAHA:** Pokud šrouby uvnitř počítače zůstanou uvolněné nebo volně ležet, můžete počítač vážně poškodit.

1. Našroubujte všechny šrouby a ujistěte se, že žádné nezůstaly volně uvnitř počítače.
2. Připojte všechna externí zařízení, periferní zařízení a kabely, které jste odpojili před prací uvnitř počítače.
3. Vraťte zpět všechny karty, disky a ostatní části, které jste odebrali před prací v počítači.
4. Připojte počítač a všechna připojená zařízení do elektrických zásuvek.
5. Zapněte počítač.

Bezpečnostní pokyny

Dodržováním následujících bezpečnostních zásad zabráníte možnému poškození počítače a zajistíte vlastní bezpečnost. Není-li uvedeno jinak, všechny postupy uvedené v tomto dokumentu předpokládají, že jste si přečetli bezpečnostní informace dodané s počítačem.

-  **VAROVÁNÍ:** Před manipulací uvnitř počítače si přečtěte bezpečnostní informace dodané s počítačem. Další informace o vzorových postupech v oblasti bezpečnosti naleznete na domovské stránce Soulad s předpisy na adrese www.dell.com/regulatory_compliance.
-  **VAROVÁNÍ:** Než otevřete kryt počítače nebo jeho panely, odpojte počítač od všech zdrojů napájení. Poté co dokončíte práci uvnitř počítače, namontujte všechny kryty, panely a šrouby a teprve poté připojte počítač k elektrické zásuvce.
-  **VÝSTRAHA:** Chcete-li předejít poškození počítače, ujistěte se, že je pracovní plocha rovná, suchá a čistá.
-  **VÝSTRAHA:** Chcete-li předejít poškození komponent a karet, držte je pouze za hrany a nedotýkejte se kolíků a kontaktů.
-  **VÝSTRAHA:** Odstraňování problémů a opravy byste měli provádět pouze po autorizaci nebo výzvě tým technické pomoci Dell. Na škody způsobené neoprávněným servisním zásahem se nevztahuje záruka. Více informací najdete v bezpečnostních pokynech dodávaných s produktem nebo na adrese www.dell.com/regulatory_compliance.
-  **VÝSTRAHA:** Dříve, než se dotknete některé části uvnitř počítače, odvedte elektrostatický náboj z vašeho těla tím, že se dotknete kovového předmětu, například některé kovové části na zadní straně počítače. Během manipulace se opakovaně dotýkejte nenatřeného kovového povrchu, abyste odvedli potenciální elektrostatický náboj, který může poškodit vnitřní komponenty.
-  **VÝSTRAHA:** Při odpojování kabelu tahejte za konektor nebo vytahovací poutko, nikoli za samotný kabel. Některé kabely mohou být opatřeny konektory se západkami nebo přítlačnými šrouby, které je třeba před odpojením kabelu uvolnit. Při odpojování kabelů je držte rovně, aby nedošlo k ohnutí kolíků. Při připojování kabelů se ujistěte, že jsou porty a konektory správně otočeny a vyrovnány.
-  **VÝSTRAHA:** Stiskem vysuňte všechny karty vložené ve čteče paměťových karet.
-  **VÝSTRAHA:** Při manipulaci s lithium-iontovými bateriemi v noteboocích postupujte opatrně. Vyboulené baterie by se neměly používat. Je třeba je vyměnit a vhodným způsobem zlikvidovat.
-  **POZNÁMKA:** Barva počítače a některých součástí se může lišit od barev uvedených v tomto dokumentu.

Elektrostatický výboj – ochrana ESD

Statická elektřina představuje významné riziko při manipulaci s elektronickými součástmi, zejména pak s citlivými díly, jako jsou rozšiřovací karty, procesory, paměťové moduly DIMM nebo systémové desky. Pouhé velmi malé výboje statické elektřiny dokážou obvody poškodit způsobem, který na první pohled není patrný, ale může způsobovat občasné problémy či zkrácení životnosti produktu. Neustále rostoucí požadavky na nižší spotřebu a vyšší hustotu způsobují, že se ze statické elektřiny stává stále větší problém.

Vzhledem ke zvýšené hustotě polovodičů jsou poslední produkty společnosti Dell náchylnější na poškození statickou elektřinou. Z toho důvodu již některé dříve schválené postupy manipulace s díly nadále nelze uplatňovat.

Poškození statickou elektřinou může způsobovat dva typy poruch – katastrofické a občasné.

- **Katastrofické** – Katastrofické poruchy představují přibližně 20 % poruch způsobených statickou elektřinou. Takové poruchy způsobují okamžité a úplné vyřazení zařízení z provozu. Příkladem katastrofické poruchy je zásah paměťového modulu DIMM statickou elektřinou, jehož důsledkem je příznak „No POST / No Video“ (Žádný test POST / Žádné video) doprovázený zvukovým signálem, jenž značí chybějící nebo nefunkční paměť.
- **Občasné** – Občasné poruchy představují přibližně 80 % poruch způsobených statickou elektřinou. Ve většině případů tyto poruchy nejsou okamžitě rozeznatelné. Paměťový modul DIMM je zasažen statickou elektřinou, ale trasování je pouze oslabeno a navenek

nevykazuje známky poškození. Oslabená trasa se může tavit celé týdny či měsíce a během toho může docházet ke zhoršování integrity paměti, občasným chybám atd.

Ještě obtížněji rozpoznatelným a odstranitelným druhem poškození jsou takzvané latentní poruchy.

Poškození statickou elektřinou můžete předejít následujícím způsobem:

- Nasaďte si antistatické poutko na zápěstí, které je řádně uzemněno pomocí vodiče. Použití antistatických poutek na zápěstí bez uzemnění pomocí vodiče nadále není povoleno, protože neumožňuje odpovídající ochranu. Dotykem šasi před manipulací s díly nezajistíte odpovídající ochranu součástí, jež jsou vůči statické elektřině obzvláště citlivé.
- Se všemi součástmi, které jsou citlivé na elektrostatické výboje, manipulujte v oblasti, kde nehrozí kontakt se statickou elektřinou. Pokud je to možné, použijte antistatické podlahové podložky a podložky na pracovní stůl.
- Součást citlivou na elektrostatické výboje vyjměte z antistatického obalu až tehdy, když budete připraveni ji nainstalovat v počítači. Před rozbalením antistatického obalu odstraňte ze svého těla statickou elektřinu.
- Součást citlivou na elektrostatické výboje před přepravou umístěte do antistatické nádoby nebo obalu.

Antistatická servisní souprava

Nemonitorovaná servisní souprava je nejčastěji používanou servisní soupravou. Každá servisní souprava sestává ze tří hlavních součástí: antistatické podložky, poutka na zápěstí a propojovacího vodiče.

Součásti antistatické servisní soupravy

Součásti antistatické servisní soupravy jsou následující:

- **Antistatická podložka** – Antistatická podložka je elektricky nevodivá a při servisních zákrocích slouží k odkládání dílů. Před použitím antistatické podložky je třeba si řádně nasadit poutko na zápěstí a propojovacím vodičem je připojit k této rohožce nebo jakémukoli holému plechovému dílu systému, na kterém pracujete. Jakmile budete takto řádně připraveni, náhradní díly lze vyjmout z antistatického obalu a umístit přímo na podložku. Dílům citlivým na statickou elektřinu nic nehrozí, pokud je máte v ruce, na antistatické rohožce, v systému nebo v obalu.
- **Poutko na zápěstí a propojovací vodič** – Poutko na zápěstí lze propojovacím vodičem připojit přímo k holému plechovému dílu hardwaru (pokud antistatická podložka není potřeba) nebo k antistatické podložce, jež chrání hardware, který jste na ni umístili. Fyzickému propojení poutka na zápěstí, propojovacího vodiče, vaší pokožky, antistatické podložky a hardwaru se říká vodivé propojení. Používejte pouze servisní soupravy s poutkem na zápěstí, podložkou a propojovacím vodičem. Nikdy nepoužívejte poutka na zápěstí bez vodiče. Mějte vždy na paměti, že vnitřní vodiče poutka na zápěstí jsou náchylné na běžné opotřebení a musí být pravidelně kontrolovány příslušnou zkoušečkou, aby nedošlo k nechtěnému poškození hardwaru statickou elektřinou. Poutko na zápěstí a propojovací vodič doporučujeme přezkušovat jednou týdně.
- **Zkoušečka antistatického poutka na zápěstí** – Vodiče uvnitř antistatického poutka se postupem času opotřebovávají. Pokud používáte nemonitorovanou servisní souprava, poutko na zápěstí doporučujeme přezkušovat před každým požadavkem na opravu a nejméně jednou týdně. Nejlépe se k tomu hodí zkoušečka poutek na zápěstí. Pokud vlastní zkoušečku poutek na zápěstí nemáte, zeptejte se, jestli ji nemají ve vaší oblastní pobožce. Chcete-li poutko na zápěstí přezkoušet, připojte je propojovacím vodičem ke zkoušečce a stiskněte příslušné tlačítko. Pokud zkouška dopadne úspěšně, rozsvítí se zelený indikátor LED, pokud nikoli, rozsvítí se červený indikátor LED a ozve se zvuková výstraha.
- **Izolační prvky** – Zařízení citlivá na statickou elektřinu (např. plastové kryty chladičů) je nezbytně nutné udržovat v dostatečné vzdálenosti od vnitřních dílů, které slouží jako izolátory a často jsou velmi nabitě.
- **Pracovní prostředí** – Před použitím antistatické servisní soupravy posuďte situaci na pracovišti u zákazníka. Například při servisu serverů se souprava používá jiným způsobem než při servisu stolních a přenosných počítačů. Servery jsou obvykle umístěny v racku v datovém centru, zatímco stolní a přenosné počítače se obvykle nacházejí na stolech v kancelářích či kancelářských kójičkách. K práci vždy zvolte velkou, otevřenou a rovnou plochu, na které se nic nenachází a kam se antistatická souprava společně s opravovaným systémem snadno vejde. Na pracovišti by také neměly být žádné izolační prvky, které by mohly způsobit zásah statickou elektřinou. Při manipulaci s jakýmkoli hardwarovými součástmi je nutné veškeré izolátory v pracovní oblasti (jako je polystyren či jiné plasty) vždy umístit do minimální vzdálenosti 30 centimetrů (12 palců) od citlivých dílů.
- **Antistatický obal** – Veškerá zařízení citlivá na statickou elektřinu musí být přepravována a předávána v antistatickém obalu. Doporučuje se použití kovových staticky stíněných obalů. Poškozenou součást je třeba vrátit ve stejném antistatickém obalu, v jakém jste obdrželi náhradní díl. Antistatický obal je nutné přehnout a zalepit lepicí páskou. Také je nutné použít pěnový obalový materiál, který byl součástí balení náhradního dílu. Zařízení citlivá na statickou elektřinu vyjměte z obalu pouze na pracovním povrchu, který chrání před statickou elektřinou. Tato zařízení nikdy neumísťte na antistatický obal, protože antistatické stínění funguje pouze uvnitř tohoto obalu. Součásti vždy držte v ruce nebo umístěte na antistatickou podložku, do systému nebo do antistatického obalu.
- **Přeprava citlivých součástí** – Přepravované součásti (např. náhradní díly nebo díly vrácené společnosti Dell), které jsou citlivé na statickou elektřinu, je bezpodmínečně nutné chránit v antistatických obalech.

Shrnutí ochrany před statickou elektřinou

Doporučuje se, aby všichni technici při servisních zákrocích na produktech Dell vždy používali běžné antistatické poutko na zápěstí s propojovacím uzemiňovacím vodičem a antistatickou podložkou. Dále je nezbytně nutné, aby technici při servisu chránili citlivé součásti od všech izolátorů a aby k přepravě těchto součástí používali antistatické obaly.

Přeprava citlivých součástí

Přepřavované součásti (např. náhradní díly nebo díly vracené společnosti Dell), které jsou citlivé na statickou elektřinu, je bezpodmínečně nutné chránit v antistatických obalech.

Zvedání vybavení

Při zvedání těžkého vybavení se řiďte následujícími pokyny:

 **VÝSTRAHA: Nezvedejte předměty o hmotnosti překračující 50 liber. Vždy využijte pomoc dalších lidí nebo mechanického zvedacího zařízení.**

1. Nohama se pevně zapřete. Rozkročte se s chodidly do stran na stabilním povrchu.
2. Zatněte břišní svaly. Břišní svaly při zvedání podepírají vaši páteř, čímž kompenzují působení tíhy zvedaného předmětu.
3. Ke zvedání využijte sílu svých nohou, nikoli zad.
4. Zvedaný předmět si držte u těla. Čím blíže jej budete mít k páteři, tím méně budete namáhat svá záda.
5. Při zvedání či pokládání předmětu držte záda rovně. Zvedaný předmět nezatěžujte vlastní vahou. Při zvedání nekrutě svým tělem ani zády.
6. Stejnými pokyny, avšak v opačném pořadí, se řiďte při pokládání předmětu.

Doporučené nástroje













Postupy uvedené v tomto dokumentu mohou vyžadovat použití následujících nástrojů:

- Křížový šroubovák č. 1
- Plochý šroubovák
- Plastová jehla







Seznam šroubů

- POZNÁMKA:** Při demontáži šroubů z určité komponenty se doporučuje poznačit si typ a množství šroubů a uložit je do krabičky na šrouby. Pak bude možné při zpětné montáži komponenty použít správný počet a typ šroubů.
- POZNÁMKA:** Některé počítače mají magnetické povrchy. Ujistěte se, že při výměně komponenty nezůstávají šrouby přichycené k podobnému povrchu.
- POZNÁMKA:** Barva šroubu se může lišit v závislosti na objednané konfiguraci.

Tabulka 1. Seznam šroubů

Komponenta	Přípevněna k	Typ šroubu	Množství	Obrázek šroubu
Spodní kryt	Sestava opěrky pro dlaň a klávesnice	M2x2	2	
Spodní kryt	Sestava opěrky pro dlaň a klávesnice	M2x4	1	
Spodní kryt	Sestava opěrky pro dlaň a klávesnice	M2,5x7	6	 POZNÁMKA: Barva šroubu se může lišit v závislosti na objednané konfiguraci.
Baterie	Sestava opěrky pro dlaň a klávesnice	M2x3	4	
Obrazovka displeje	Zadní kryt displeje a sestava antény	M2x2	4	
Ventilátor	Sestava opěrky pro dlaň a klávesnice	M2,5x5	3	
Sestava pevného disku	Sestava opěrky pro dlaň a klávesnice	M2x3	4	
Držák pevného disku	Pevný disk	M3x3	4	
Chladič	Základní deska	M2x3	3	
Klouby	Sestava opěrky pro dlaň a klávesnice	M2,5x5	5	
Držáky pantu	Zadní kryt displeje a sestava antény	(M2,5x4)	8	
Držáky pantu	Zadní kryt displeje a sestava antény	M2x2	2	
Deska I/O	Sestava opěrky pro dlaň a klávesnice	M2x4	2	

Tabulka 1. Seznam šroubů (pokračování)

Komponenta	Přípevněna k	Typ šroubu	Množství	Obrázek šroubu
Port napájecího adaptéru	Sestava opěrky pro dlaň a klávesnice	M2x3	1	
Deska vypínače	Sestava opěrky pro dlaň a klávesnice	M2x2	1	
Vypínač se čtečkou otisků prstů (volitelné příslušenství)	Sestava opěrky pro dlaň a klávesnice	M2x2	1	
Disk SSD / karta Intel Optane	Sestava opěrky pro dlaň a klávesnice	M2x2,2	1	
Základní deska	Sestava opěrky pro dlaň a klávesnice	M2x4	1	
Dotyková podložka	Sestava opěrky pro dlaň a klávesnice	M2x2	4	
Držák bezdrátové karty	Základní deska	M2x3	1	

Sejmutí spodního krytu

POZNÁMKA: Před manipulací s vnitřními částmi počítače si přečtěte bezpečnostní informace dodané s počítačem a postupujte podle kroků popsaných v části [Před manipulací uvnitř počítače](#). Po dokončení práce uvnitř počítače postupujte podle pokynů v části [Po manipulaci uvnitř počítače](#). Další informace o vzorových postupech v oblasti bezpečnosti naleznete na domovské stránce Regulatory Compliance (Soulad s předpisy) na adrese www.dell.com/regulatory_compliance.

Postup

1. Povolte tři jisticí šrouby na spodním krytu.
2. Odšroubujte šrouby (M2x4), které upevňují kryt základny k sestavě opěrky rukou a klávesnice.
3. Vyšroubujte šest šroubů (M2,5x7), jimiž je spodní kryt připevněn k sestavě opěrky rukou a klávesnice.

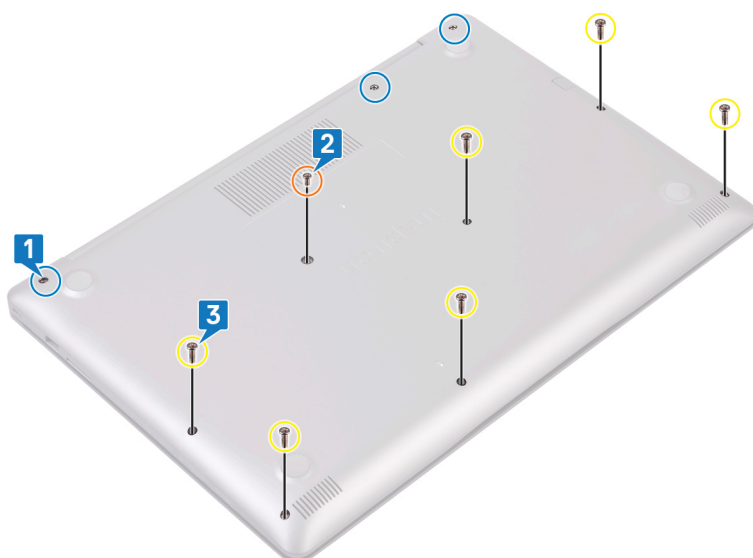

4. Pomocí plastové jehly uvolněte kryt základny, přičemž začněte v levém horním rohu základny počítače.
5. Zvedněte kryt základny pod úhlem ze sestavy opěrky rukou a klávesnice.



i **POZNÁMKA:** Následující postup platí pouze v případě, že chcete z počítače demontovat nějakou další součást.

6. Odpojte kabel baterie od základní desky.

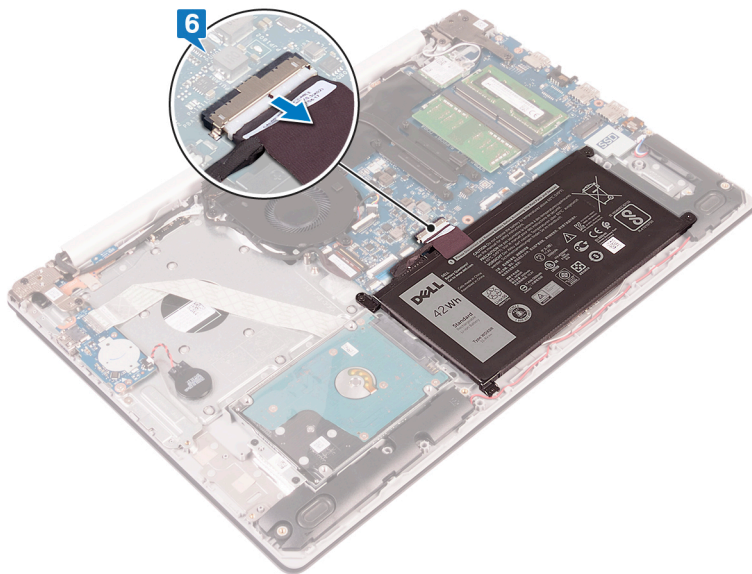

7. Stiskněte a podržte tlačítko napájení po dobu 5 sekund pro uzemnění počítače a odstranění statické elektřiny.

Nasazení krytu základny

POZNÁMKA: Před manipulací s vnitřními částmi počítače si přečtěte bezpečnostní informace dodané s počítačem a postupujte podle kroků popsaných v části [Před manipulací uvnitř počítače](#). Po dokončení práce uvnitř počítače postupujte podle pokynů v části [Po manipulaci uvnitř počítače](#). Další informace o vzorových postupech v oblasti bezpečnosti naleznete na domovské stránce Regulatory Compliance (Soulad s předpisy) na adrese www.dell.com/regulatory_compliance.

Postup

1. Připojte kabel baterie k základní desce (pokud je potřeba).

VÝSTRAHA: Chcete-li se vyvarovat náhodného poškození portu napájecího adaptéru, netlačte spodní kryt proti portu napájecího adaptéru při zaklapnutí spodního krytu do základny počítače.

2. Položte spodní kryt na sestavu opěrky pro dlaň a klávesnice.

3. Zacvakněte spodní kryt na místo, směrem od portu napájecího adaptéru.

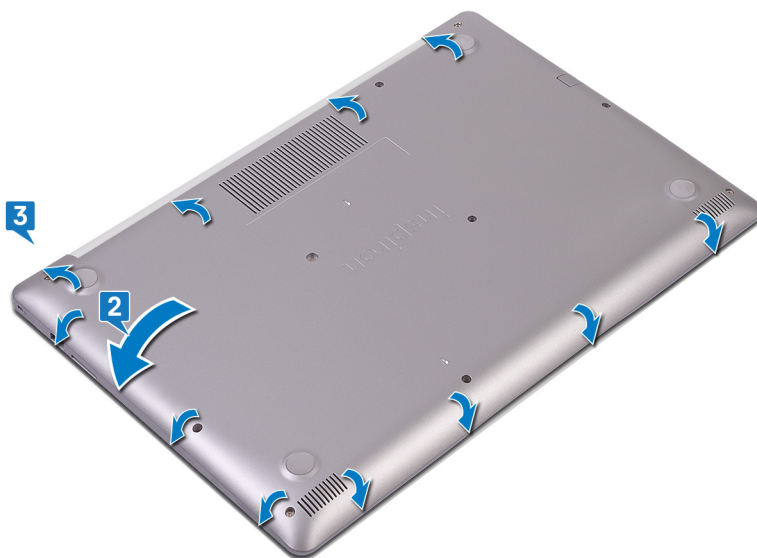

4. Utáhněte tři jisticí šrouby, jimiž je spodní kryt připevněn k sestavě opěrky pro dlaň a klávesnice.

5. Zašroubujte šest šroubů (M2,5x7), jimiž je spodní kryt připevněn k sestavě opěrky pro dlaň a klávesnice.

6. Zašroubujte šroub (M2x4), jímž je spodní kryt připevněn k sestavě opěrky pro dlaň a klávesnice.



Vyjmutí baterie

POZNÁMKA: Před manipulací s vnitřními částmi počítače si přečtěte bezpečnostní informace dodané s počítačem a postupujte podle kroků popsaných v části [Před manipulací uvnitř počítače](#). Po dokončení práce uvnitř počítače postupujte podle pokynů v části [Po manipulaci uvnitř počítače](#). Další informace o vzorových postupech v oblasti bezpečnosti naleznete na domovské stránce Regulatory Compliance (Soulad s předpisy) na adrese www.dell.com/regulatory_compliance.

Bezpečnostní opatření týkající se lithium-iontové baterie

⚠ VÝSTRAHA:

- Při manipulaci s lithium-iontovými bateriemi postupujte opatrně.
- Před vyjmutím baterii zcela vybijte. Odpojte od systému napájecí adaptér a nechte počítač běžet pouze na baterii – baterie je plně vybitá, když se počítač po stisknutí vypínače již nezapne.
- Nerozbíjejte, neupouštějte, nedeformujte ani neprobíjejte baterii cizími objekty.
- Nevystavujte baterii vysokým teplotám a nerozebírejte bateriové sady a články.
- Nevyvíjejte tlak na povrch baterie.
- Neohýbejte baterii.
- Nepoužívejte k vypáčení nebo vytažení baterie žádné nástroje.
- Během servisu tohoto produktu nesmí dojít ke ztrátě ani nesprávnému umístění žádného šroubu, aby nedošlo k neúmyslnému proražení nebo poškození baterie nebo jiných součástí systému.
- Pokud se baterie zasekne v počítači následkem vyboulení, nepokoušejte se ji uvolnit – propíchnutí, ohnutí nebo rozbití lithium-iontové baterie může být nebezpečné. V takovém případě kontaktujte technickou podporu společnosti Dell a vyžádejte si pomoc. Viz www.dell.com/contactdell.
- Vždy objednávejte originální baterie na stránkách www.dell.com nebo od autorizovaných partnerů a prodejců Dell.
- Vyboulené baterie by se neměly používat. Je třeba je vyměnit a vhodným způsobem zlikvidovat. Pokyny k manipulaci a výměně vyboulených lithium-iontových baterií naleznete v části [Manipulace s vyboulenými lithium-iontovými bateriemi](#).

Přípravné kroky

Sejměte [spodní kryt](#).

Postup

1. Vyšroubujte čtyři šrouby (M2x3), které upevňují baterii k sestavě opěrky rukou a klávesnice.
2. Zvedněte baterii ze sestavu opěrky rukou a klávesnice.

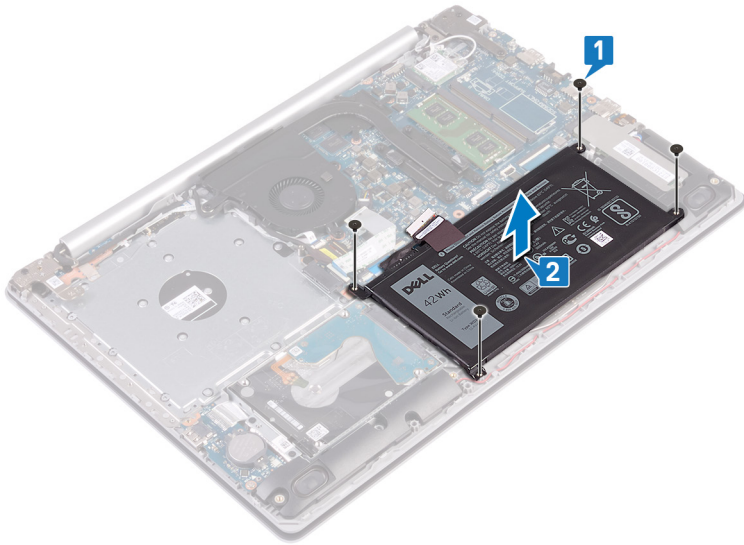

Vložení baterie

POZNÁMKA: Před manipulací s vnitřními částmi počítače si přečtěte bezpečnostní informace dodané s počítačem a postupujte podle kroků popsaných v části [Před manipulací uvnitř počítače](#). Po dokončení práce uvnitř počítače postupujte podle pokynů v části [Po manipulaci uvnitř počítače](#). Další informace o vzorových postupech v oblasti bezpečnosti naleznete na domovské stránce Regulatory Compliance (Soulad s předpisy) na adrese www.dell.com/regulatory_compliance.

Bezpečnostní opatření týkající se lithium-iontové baterie

⚠ VÝSTRAHA:

- Při manipulaci s lithium-iontovými bateriemi postupujte opatrně.
- Před vyjmutím baterii zcela vybijte. Odpojte od systému napájecí adaptér a nechte počítač běžet pouze na baterii – baterie je plně vybitá, když se počítač po stisknutí vypínače již nezapne.
- Nerozbíjejte, neupouštějte, nedeformujte ani neprobíjejte baterii cizími objekty.
- Nevystavujte baterii vysokým teplotám a nerozebírejte bateriové sady a články.
- Nevyvíjejte tlak na povrch baterie.
- Neohýbejte baterii.
- Nepoužívejte k vypáčení nebo vytažení baterie žádné nástroje.
- Během servisu tohoto produktu nesmí dojít ke ztrátě ani nesprávnému umístění žádného šroubu, aby nedošlo k neúmyslnému proražení nebo poškození baterie nebo jiných součástí systému.
- Pokud se baterie zasekne v počítači následkem vyboulení, nepokoušejte se ji uvolnit – propíchnutí, ohnutí nebo rozbití lithium-iontové baterie může být nebezpečné. V takovém případě kontaktujte technickou podporu společnosti Dell a vyžádejte si pomoc. Viz www.dell.com/contactdell.
- Vždy objednávejte originální baterie na stránkách www.dell.com nebo od autorizovaných partnerů a prodejců Dell.
- Vyboulené baterie by se neměly používat. Je třeba je vyměnit a vhodným způsobem zlikvidovat. Pokyny k manipulaci a výměně vyboulených lithium-iontových baterií naleznete v části [Manipulace s vyboulenými lithium-iontovými bateriemi](#).

Postup

1. Zarovnejte otvory pro šrouby na baterii s otvory pro šrouby na sestavě opěrky pro dlaň a klávesnice.
2. Zašroubujte čtyři šrouby (M2x3), které upevňují baterii k sestavě opěrky pro dlaň a klávesnice.

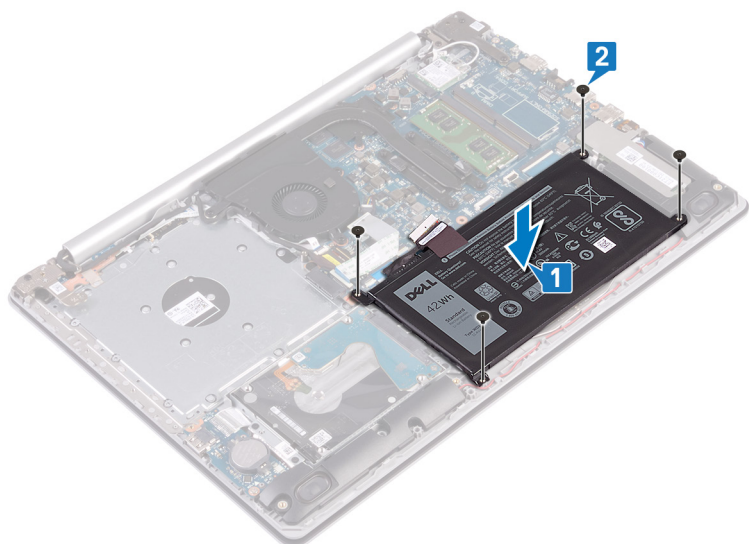

3. Připojte kabel baterie k základní desce.

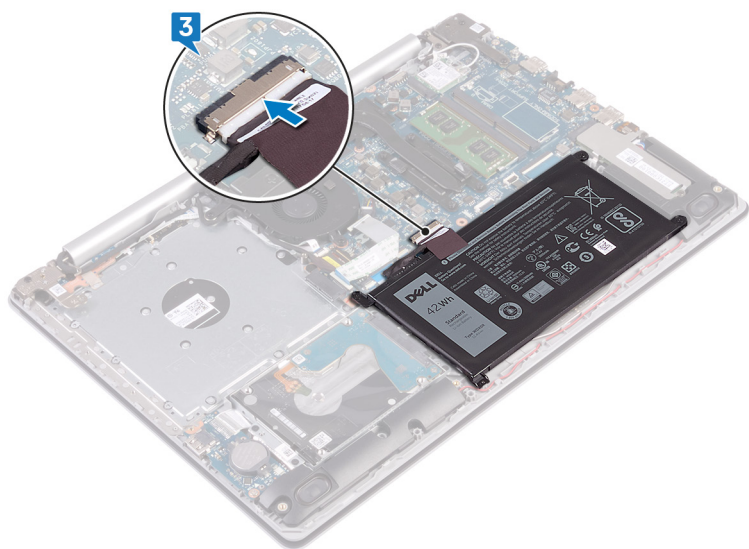

Následné kroky

Nasad'te [spodní kryt](#).

Vyjmutí paměťových modulů

POZNÁMKA: Před manipulací s vnitřními částmi počítače si přečtěte bezpečnostní informace dodané s počítačem a postupujte podle kroků popsaných v části [Před manipulací uvnitř počítače](#). Po dokončení práce uvnitř počítače postupujte podle pokynů v části [Po manipulaci uvnitř počítače](#). Další informace o vzorových postupech v oblasti bezpečnosti naleznete na domovské stránce Regulatory Compliance (Soulad s předpisy) na adrese www.dell.com/regulatory_compliance.

Přípravné kroky

Sejměte spodní kryt.

Postup

1. V počítači najděte paměťový modul.

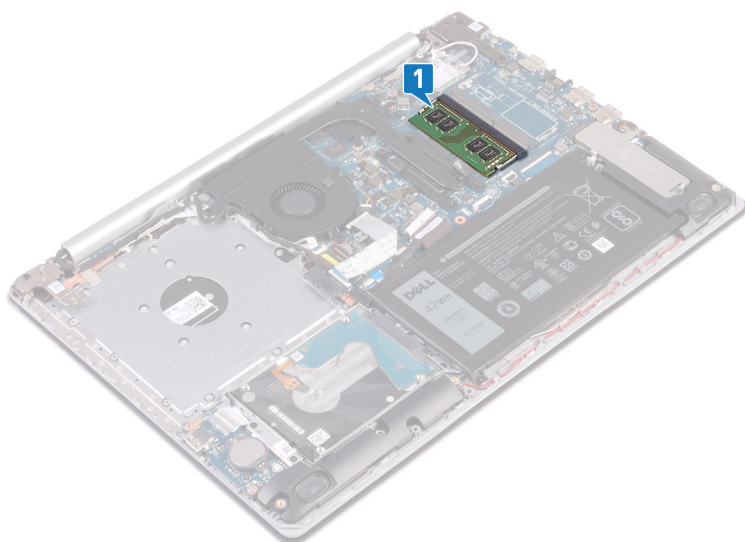

2. Prsty opatrně roztáhněte zajišťovací spony na každém konci slotu paměťového modulu tak, aby modul lehce vyskočil.
3. Vyjměte paměťový modul ze slotu paměťového modulu.

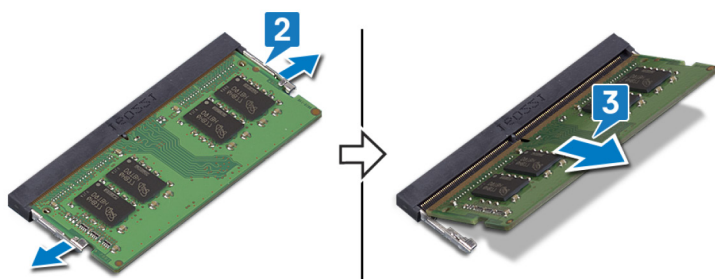

Montáž paměťových modulů

POZNÁMKA: Před manipulací s vnitřními částmi počítače si přečtěte bezpečnostní informace dodané s počítačem a postupujte podle kroků popsaných v části [Před manipulací uvnitř počítače](#). Po dokončení práce uvnitř počítače postupujte podle pokynů v části [Po manipulaci uvnitř počítače](#). Další informace o vzorových postupech v oblasti bezpečnosti naleznete na domovské stránce Regulatory Compliance (Soulad s předpisy) na adrese www.dell.com/regulatory_compliance.

Postup

1. Zarovnejte zářez na hraně paměťového modulu s výčnělkem na slotu paměťového modulu.
2. Zasuňte paměťový modul pod úhlem pevně do slotu.
3. Zatlačte na paměťový modul směrem dolů, aby zapadl na místo.

POZNÁMKA: Jestliže neuslyšíte cvaknutí, modul vyjměte a postup vkládání zopakujte.

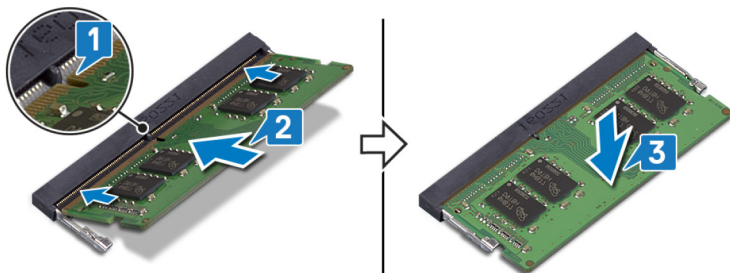

Následné kroky

Nasad'te spodní kryt.

Demontáž bezdrátové karty

POZNÁMKA: Před manipulací s vnitřními částmi počítače si přečtěte bezpečnostní informace dodané s počítačem a postupujte podle kroků popsaných v části [Před manipulací uvnitř počítače](#). Po dokončení práce uvnitř počítače postupujte podle pokynů v části [Po manipulaci uvnitř počítače](#). Další informace o vzorových postupech v oblasti bezpečnosti naleznete na domovské stránce Regulatory Compliance (Soulad s předpisy) na adrese www.dell.com/regulatory_compliance.

Přípravné kroky

Sejměte [spodní kryt](#).

Postup

1. V počítači najděte bezdrátovou kartu.

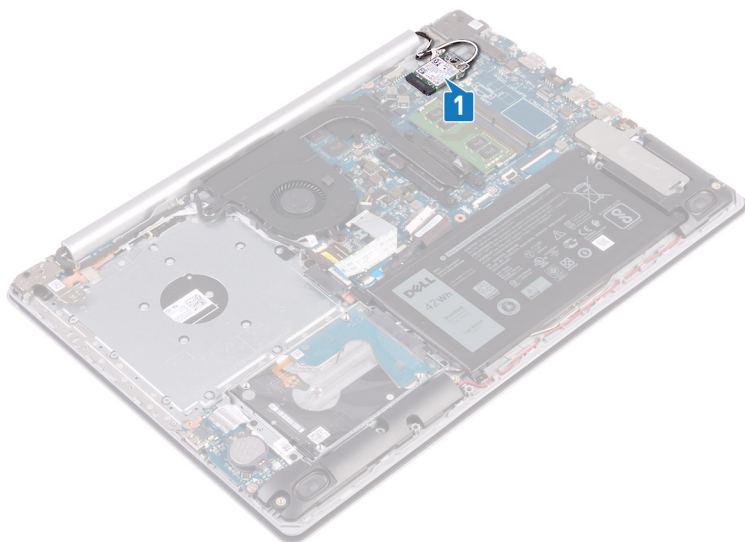

2. Vyšroubujte šroub (M2x3), který připevňuje držák bezdrátové karty k základní desce.
3. Držák bezdrátové karty vysuňte a odeberte z bezdrátové karty.
4. Pomocí plastové jehly odpojte anténní kabely od bezdrátové karty.
5. Bezdrátovou kartu vysuňte a demontujte ze slotu pro bezdrátovou kartu.

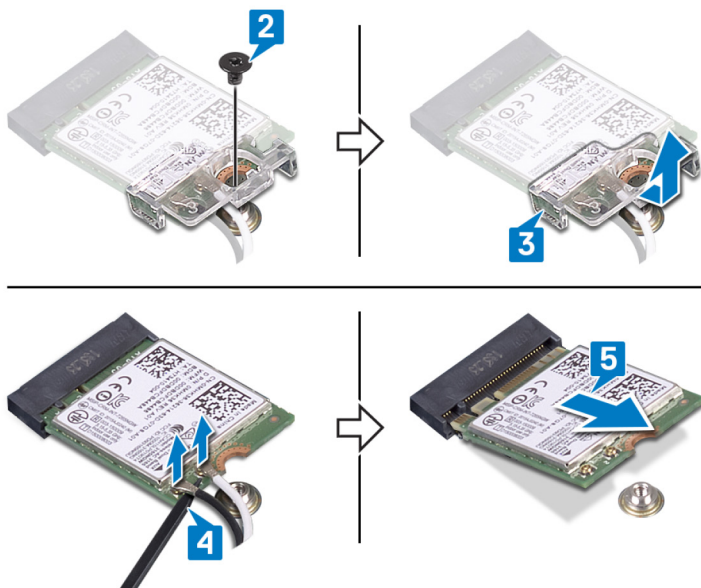

Instalace bezdrátové karty

POZNÁMKA: Před manipulací s vnitřními částmi počítače si přečtěte bezpečnostní informace dodané s počítačem a postupujte podle kroků popsaných v části [Před manipulací uvnitř počítače](#). Po dokončení práce uvnitř počítače postupujte podle pokynů v části [Po manipulaci uvnitř počítače](#). Další informace o vzorových postupech v oblasti bezpečnosti naleznete na domovské stránce Regulatory Compliance (Soulad s předpisy) na adrese www.dell.com/regulatory_compliance.

Postup

VÝSTRAHA: Abyste zamezili poškození bezdrátové karty, neumísťujte pod ni žádné kabely.

1. Připojte anténní kabely k bezdrátové kartě.

Následující tabulka uvádí barevné schéma anténních kabelů pro bezdrátové karty podporované tímto počítačem.

Tabulka 2. Barevné schéma anténních kabelů

Konektory na bezdrátové kartě	Barva anténního kabelu
Hlavní (bílý trojúhelník)	Bílá
Pomocný (černý trojúhelník)	Černá

2. Nasuňte a nainstalujte držák bezdrátové karty na bezdrátovou kartu.
3. Zarovnejte zářez na bezdrátové kartě s výčnělkem na slotu pro bezdrátovou kartu a zasuňte kartu šikmo do slotu.
4. Zašroubujte šroub (M2x3), kterým je držák bezdrátové karty připevněn k bezdrátové kartě a sestavě opěrky pro dlaň a klávesnice.

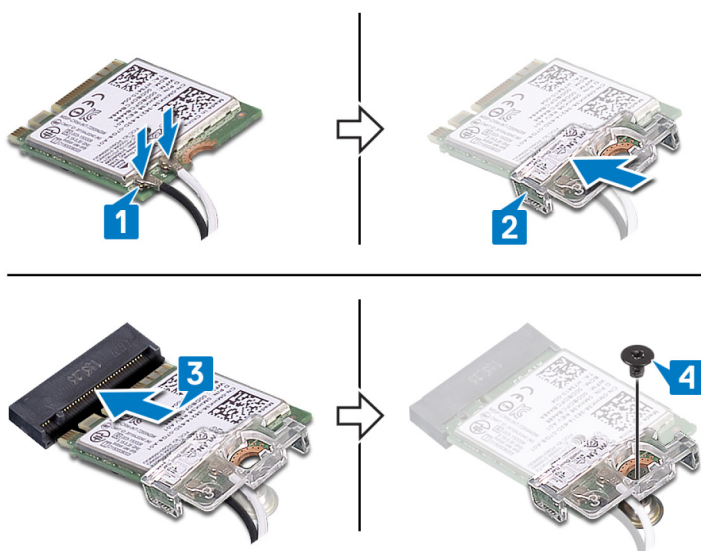

Následné kroky

Nasad'te [spodní kryt](#).

Vyjmutí knoflíkové baterie

POZNÁMKA: Před manipulací s vnitřními částmi počítače si přečtěte bezpečnostní informace dodané s počítačem a postupujte podle kroků popsaných v části **Před manipulací uvnitř počítače**. Po dokončení práce uvnitř počítače postupujte podle pokynů v části **Po manipulaci uvnitř počítače**. Další informace o vzorových postupech v oblasti bezpečnosti naleznete na domovské stránce Regulatory Compliance (Soulad s předpisy) na adrese www.dell.com/regulatory_compliance.

VÝSTRAHA: Vyjmutím knoflíkové baterie dojde k obnovení nastavení systému BIOS na výchozí hodnoty. Doporučujeme, abyste si před vyjmutím knoflíkové baterie poznačili nastavení systému BIOS.

Přípravné kroky

Sejměte spodní kryt.

Postup

VÝSTRAHA: Vyjmutím knoflíkové baterie dojde k obnovení nastavení systému BIOS na výchozí hodnoty. Před vyjmutím knoflíkové baterie se doporučuje zaznamenat si nastavení konfiguračního programu systému BIOS.

Postup

1. Odpojte kabel knoflíkové baterie od desky I/O.
2. Sejměte kabel knoflíkové baterie ze sestavy opěrky pro dlaň a klávesnice.

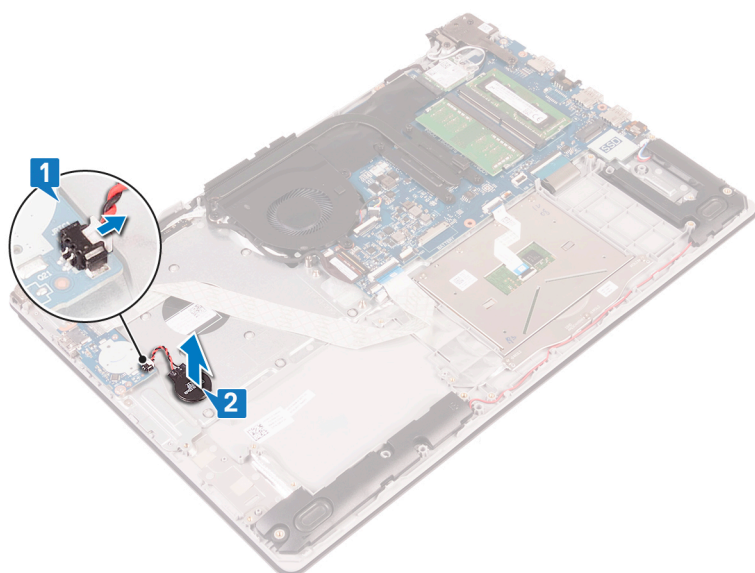

Vložení knoflíkové baterie

POZNÁMKA: Před manipulací s vnitřními částmi počítače si přečtěte bezpečnostní informace dodané s počítačem a postupujte podle kroků popsaných v části [Před manipulací uvnitř počítače](#). Po dokončení práce uvnitř počítače postupujte podle pokynů v části [Po manipulaci uvnitř počítače](#). Další informace o vzorových postupech v oblasti bezpečnosti naleznete na domovské stránce Regulatory Compliance (Soulad s předpisy) na adrese www.dell.com/regulatory_compliance.

Postup

Postup

1. Nalepte knoflíkovou baterii na sestavu opěrky pro dlaň a klávesnice.
2. Připojte kabel knoflíkové baterie k desce I/O.

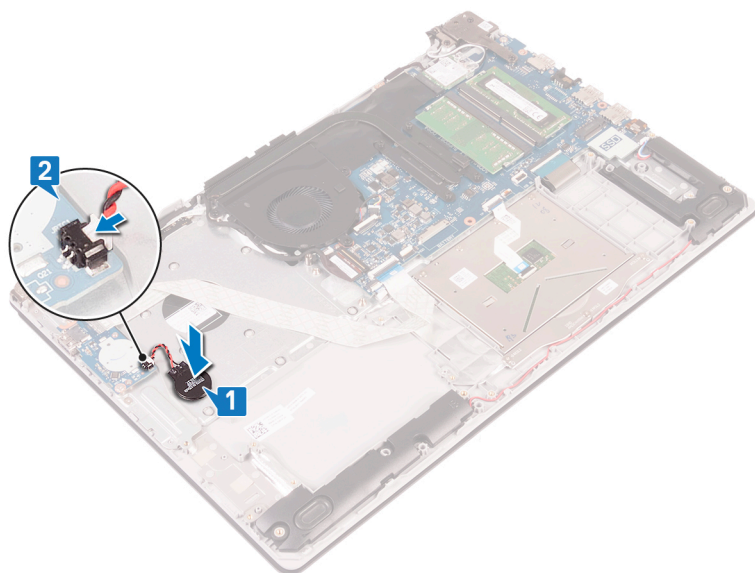

Následné kroky

Nasadte spodní kryt.

Vyjmutí ventilátoru

POZNÁMKA: Před manipulací s vnitřními částmi počítače si přečtěte bezpečnostní informace dodané s počítačem a postupujte podle kroků popsaných v části [Před manipulací uvnitř počítače](#). Po dokončení práce uvnitř počítače postupujte podle pokynů v části [Po manipulaci uvnitř počítače](#). Další informace o vzorových postupech v oblasti bezpečnosti naleznete na domovské stránce Regulatory Compliance (Soulad s předpisy) na adrese www.dell.com/regulatory_compliance.

Přípravné kroky

Sejměte [spodní kryt](#).

Postup

1. Otevřete západku a odpojte kabel displeje od základní desky.
2. Vyjměte kabel displeje z vodiček na ventilátoru.

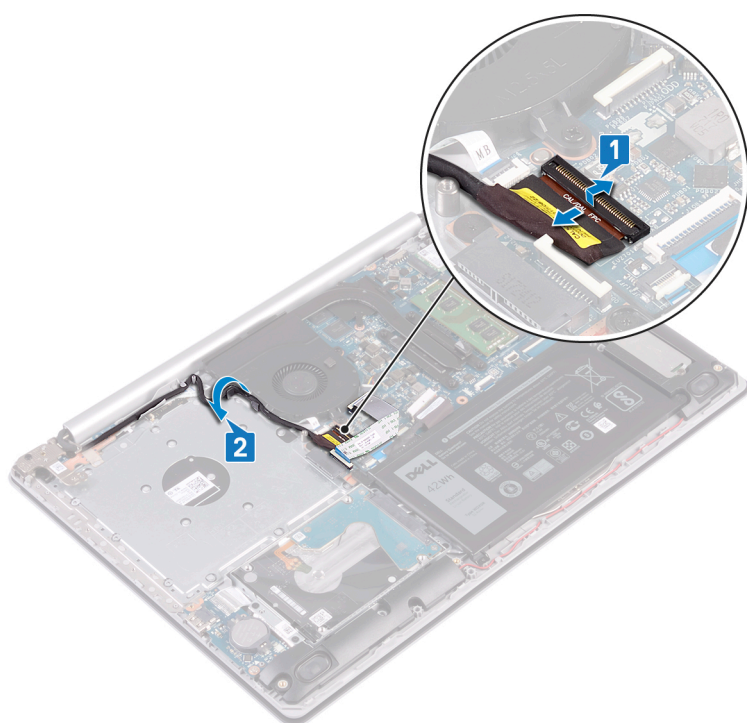

3. Odpojte kabel ventilátoru od základní desky.
4. Vyšroubujte tři šrouby (M2,5x5), které upevňují ventilátor k sestavě opěrky pro dlaň a klávesnice.
5. Zvedněte ventilátor ze sestavy opěrky pro dlaň a desky klávesnice.

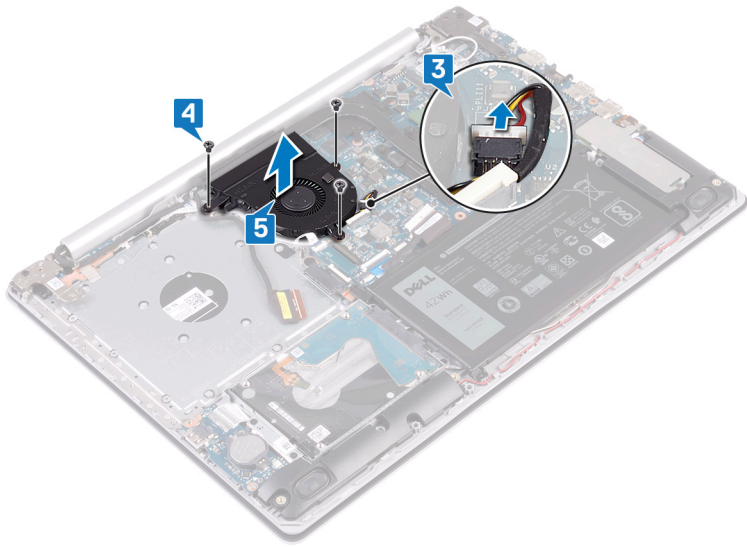

Výměna ventilátoru

POZNÁMKA: Před manipulací s vnitřními částmi počítače si přečtěte bezpečnostní informace dodané s počítačem a postupujte podle kroků popsaných v části [Před manipulací uvnitř počítače](#). Po dokončení práce uvnitř počítače postupujte podle pokynů v části [Po manipulaci uvnitř počítače](#). Další informace o vzorových postupech v oblasti bezpečnosti naleznete na domovské stránce Regulatory Compliance (Soulad s předpisy) na adrese www.dell.com/regulatory_compliance.

Postup

1. Zarovnejte otvory pro šrouby na ventilátoru s otvory pro šrouby na sestavě opěrky pro dlaň a desky klávesnice.
2. Zašroubujte tři šrouby (M2,5x5), které upevňují ventilátor k sestavě opěrky pro dlaň a klávesnice.
3. Připojte kabel ventilátoru k základní desce.

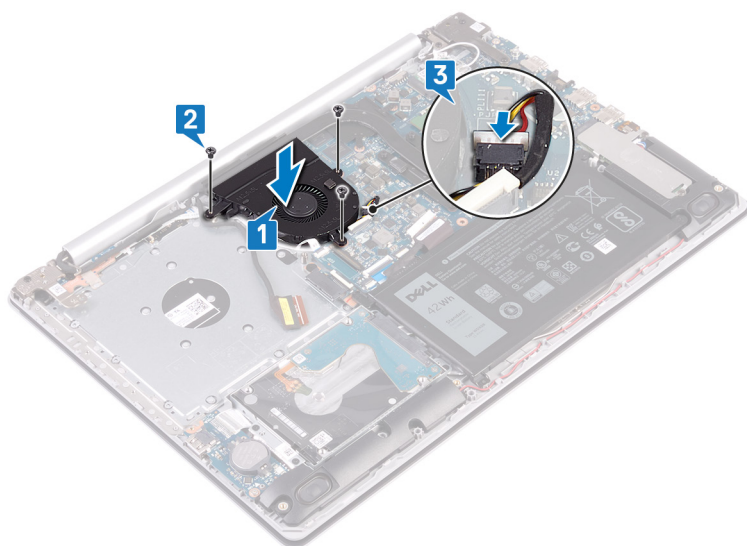

4. Ved'te kabel displeje vodičky na ventilátoru.
5. Připojte kabel displeje ke konektoru na základní desce a zajistěte ho pomocí západky.

Následné kroky

Nasad'te [spodní kryt](#).

Demontáž držáku disku SSD / paměti Intel Optane

Před vyjmutím z počítače je třeba zařízení Intel Optane zakázat. Více informací o zakázání zařízení Intel Optane naleznete v části [Zakázání paměti Intel Optane](#).

POZNÁMKA: Před manipulací s vnitřními částmi počítače si přečtěte bezpečnostní informace dodané s počítačem a postupujte podle kroků popsanych v části [Před manipulací uvnitř počítače](#). Po dokončení práce uvnitř počítače postupujte podle pokynů v části [Po manipulaci uvnitř počítače](#). Další informace o vzorových postupech v oblasti bezpečnosti naleznete na domovské stránce Regulatory Compliance (Soulad s předpisy) na adrese www.dell.com/regulatory_compliance.

Přípravné kroky

Sejměte spodní kryt.

Postup

1. Povolte dva šrouby, jimiž jsou stínění disku SSD / paměti Intel Optane a disk SSD / paměť Intel Optane připevněny k sestavě opěrky pro dlaň a klávesnice.

POZNÁMKA: Stínění disku SSD / paměti Intel Optane je k dispozici pouze v počítačích dodávaných s diskem SSD NVMe / pamětí Intel Optane. V počítačích dodávaných s diskem SSD SATA / pamětí Intel Optane demontujte šroub (M2x2,2), kterým je disk SSD / paměť Intel Optane připevněn/a k sestavě opěrky pro dlaň a klávesnice.

2. Zvedněte stínění disku SSD / paměti Intel Optane ze sestavy opěrky pro dlaň a klávesnice.

3. Vysuňte a demontujte disk SSD / paměť Intel Optane ze slotu na disk SSD / paměť Intel Optane.

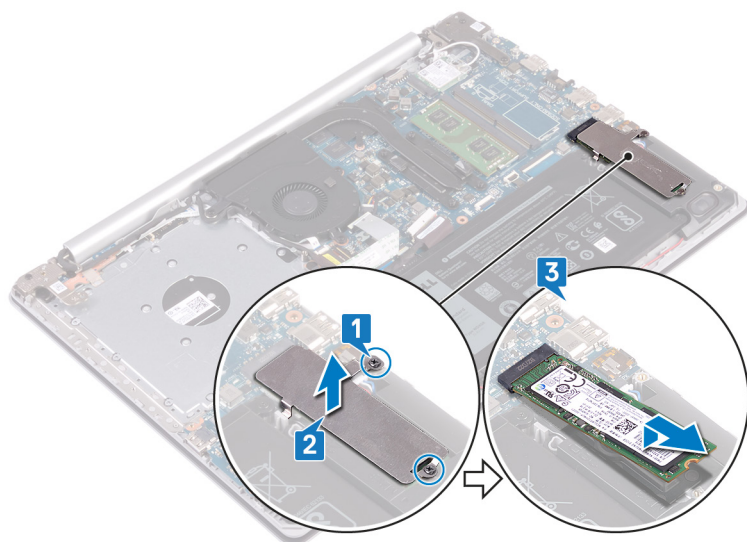

Montáž disku SSD / paměti Intel Optane

Po montáži je třeba zařízení Intel Optane povolit. Více informací o povolení zařízení Intel Optane naleznete v části [Povolení paměti Intel Optane](#).

POZNÁMKA: Před manipulací s vnitřními částmi počítače si přečtěte bezpečnostní informace dodané s počítačem a postupujte podle kroků popsaných v části [Před manipulací uvnitř počítače](#). Po dokončení práce uvnitř počítače postupujte podle pokynů v části [Po manipulaci uvnitř počítače](#). Další informace o vzorových postupech v oblasti bezpečnosti naleznete na domovské stránce Regulatory Compliance (Soulad s předpisy) na adrese www.dell.com/regulatory_compliance.

VÝSTRAHA: Disky SSD jsou křehké. Při manipulaci s diskem SSD buďte opatrní.

Postup

1. Zarovnejte drážky na disku SSD / paměti Intel Optane s výstupkem na slotu disku SSD / paměti Intel Optane.
2. Zasuňte disk SSD / paměť Intel Optane do slotu na disk SSD / paměť Intel Optane.
3. Zarovnejte otvory pro šrouby na stínění disku SSD / paměti Intel Optane s otvory na sestavě opěrky pro dlaň a klávesnice.
4. Utáhněte dva šrouby, jimiž jsou stínění disku SSD / paměti Intel Optane a disk SSD / paměť Intel Optane připevněny k sestavě opěrky pro dlaň a klávesnice.

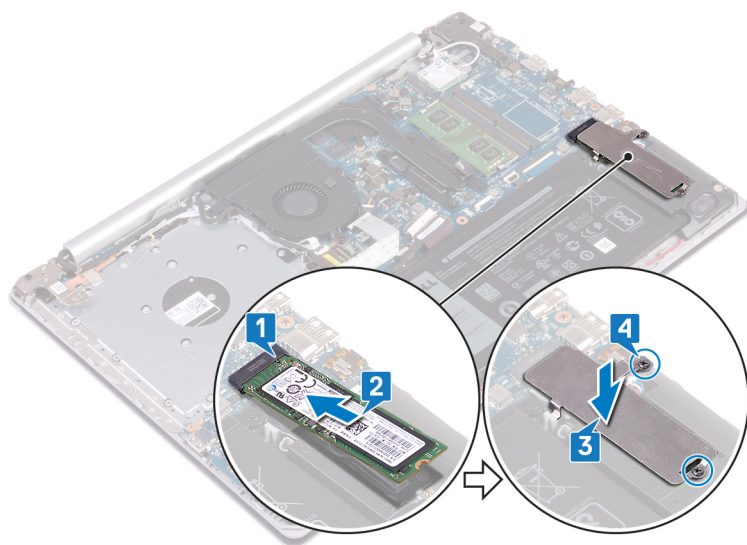

Následné kroky

Nasadte spodní kryt.

Vyjmutí pevného disku

Jestliže váš počítač používá úložné zařízení SATA s akcelerací pomocí paměti Intel Optane, zakažte paměť Intel Optane před demontáží úložného zařízení. Další informace o zakázání paměti Intel Optane naleznete v části [Zakázání paměti Intel Optane](#).

POZNÁMKA: Před manipulací s vnitřními částmi počítače si přečtěte bezpečnostní informace dodané s počítačem a postupujte podle kroků popsaných v části [Před manipulací uvnitř počítače](#). Po dokončení práce uvnitř počítače postupujte podle pokynů v části [Po manipulaci uvnitř počítače](#). Další informace o vzorových postupech v oblasti bezpečnosti naleznete na domovské stránce Regulatory Compliance (Soulad s předpisy) na adrese www.dell.com/regulatory_compliance.

VÝSTRAHA: Pevné disky jsou křehké. Při manipulaci s pevným diskem buďte opatrní.

VÝSTRAHA: Chcete-li předejít ztrátě dat, nevyjímejte pevný disk, pokud je počítač v režimu spánku nebo zapnutý.

Přípravné kroky

1. Sejměte [spodní kryt](#).
2. Vyjměte [baterii](#).

Postup

1. Otevřete západku a odpojte kabel pevného disku od základní desky.
2. Vyšroubujte čtyři šrouby (M2x3), kterými je sestava pevného disku připevněna k sestavě opěrky rukou a klávesnice.
3. Vyjměte sestavu pevného disku společně s kabelem ze sestavy opěrky rukou a klávesnice.

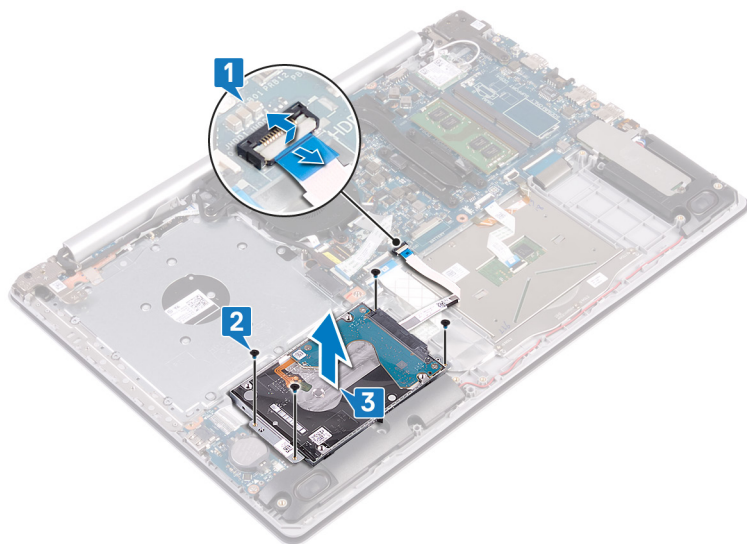

4. Odpojte mezikus od sestavy pevného disku.

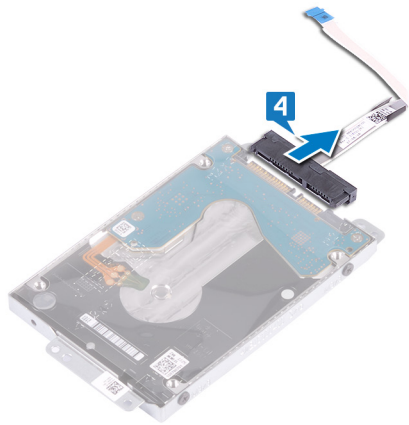

5. Vyšroubujte čtyři šrouby (M3x3), které k pevnému disku připevňují držák disku.
6. Sejměte držák z pevného disku.

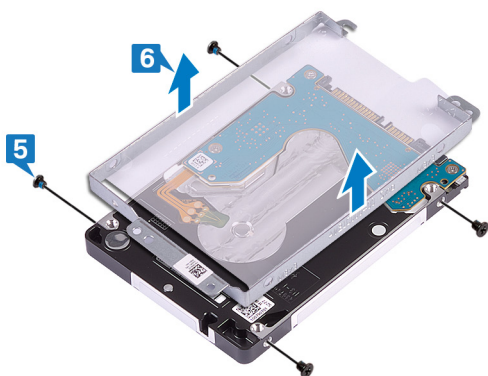

Instalace pevného disku

Po montáži úložiště SATA povolte paměť Intel Optane. Více informací o povolení paměti Intel Optane naleznete v části [Povolení paměti Intel Optane](#).

POZNÁMKA: Před manipulací s vnitřními částmi počítače si přečtěte bezpečnostní informace dodané s počítačem a postupujte podle kroků popsaných v části [Před manipulací uvnitř počítače](#). Po dokončení práce uvnitř počítače postupujte podle pokynů v části [Po manipulaci uvnitř počítače](#). Další informace o vzorových postupech v oblasti bezpečnosti naleznete na domovské stránce Regulatory Compliance (Soulad s předpisy) na adrese www.dell.com/regulatory_compliance.

VÝSTRAHA: Pevné disky jsou křehké. Při manipulaci s pevným diskem buďte opatrní.

Postup

1. Zarovnejte zdířky pro šrouby na pevném disku se zdířkami na držáku pevného disku.
2. Našroubujte čtyři šrouby (M3x3), které jistí pevný disk k držáku pevného disku.

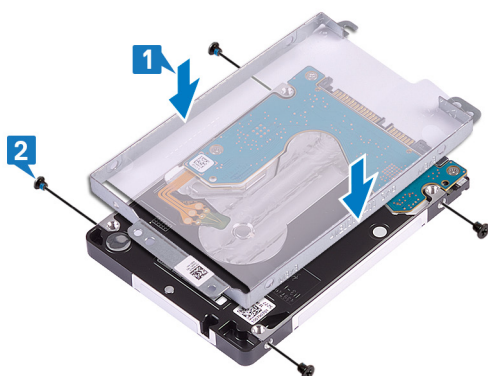

3. Připojte mezikus k sestavě pevného disku.

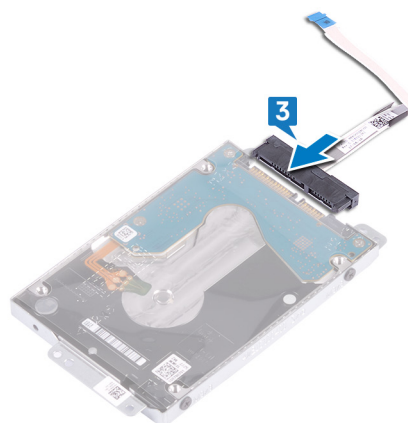

4. Zarovnejte otvory pro šrouby v sestavě pevného disku s otvory pro šrouby na sestavě opěrky pro dlaň a klávesnice.
5. Zašroubujte čtyři šrouby (M2x3), kterými je sestava pevného disku připevněna k sestavě opěrky pro dlaň a klávesnice.
6. Připojte kabel pevného disku k základní desce a zajistěte jej uzavřením západky.

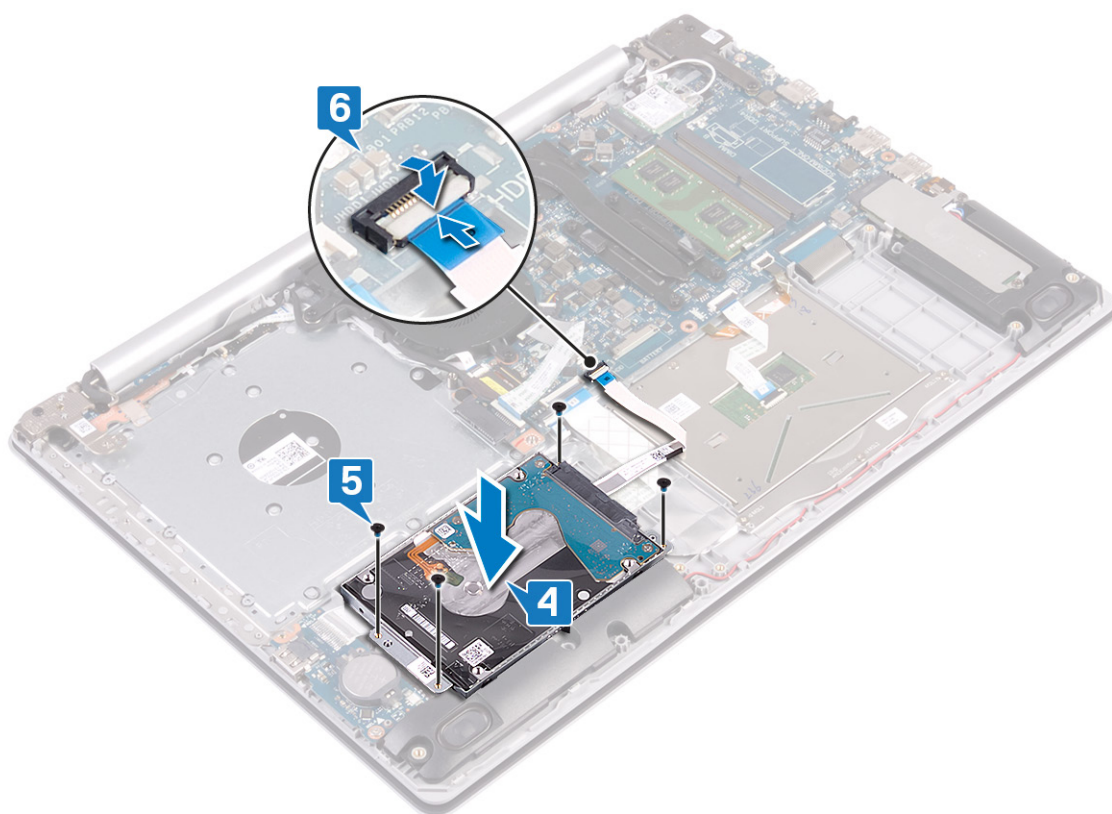

Následné kroky

1. Vložte baterii.
2. Nasad'te spodní kryt.

Vyjmutí dotykové podložky

POZNÁMKA: Před manipulací s vnitřními částmi počítače si přečtěte bezpečnostní informace dodané s počítačem a postupujte podle kroků popsaných v části [Před manipulací uvnitř počítače](#). Po dokončení práce uvnitř počítače postupujte podle pokynů v části [Po manipulaci uvnitř počítače](#). Další informace o vzorových postupech v oblasti bezpečnosti naleznete na domovské stránce Regulatory Compliance (Soulad s předpisy) na adrese www.dell.com/regulatory_compliance.

Přípravné kroky

1. Sejměte [spodní kryt](#).
2. Vyjměte [baterii](#).

Postup

1. Otevřete západku a odpojte kabel pevného disku od základní desky.
2. Uvolněte západku a odpojte kabel dotykové podložky od základní desky.
3. Otevřete západku a odpojte kabel podsvícení klávesnice od základní desky.

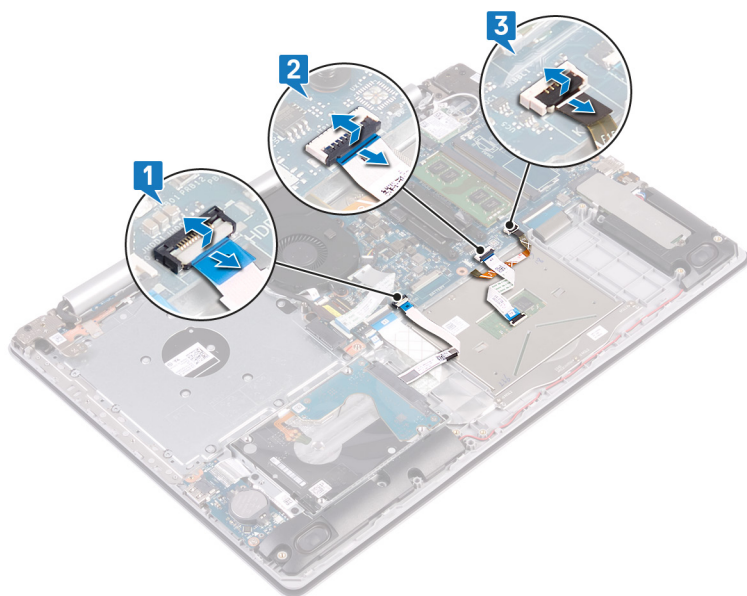

4. Opatrně odlepte pásku, která upevňuje dotykovou podložku k sestavě opěrky rukou a klávesnice.
5. Vyšroubujte čtyři šrouby (M2x2), které upevňují dotykovou podložku k sestavě opěrky rukou a klávesnice.
6. Vysuňte a zvedněte dotykovou podložku ze sestavy opěrky rukou a klávesnice.

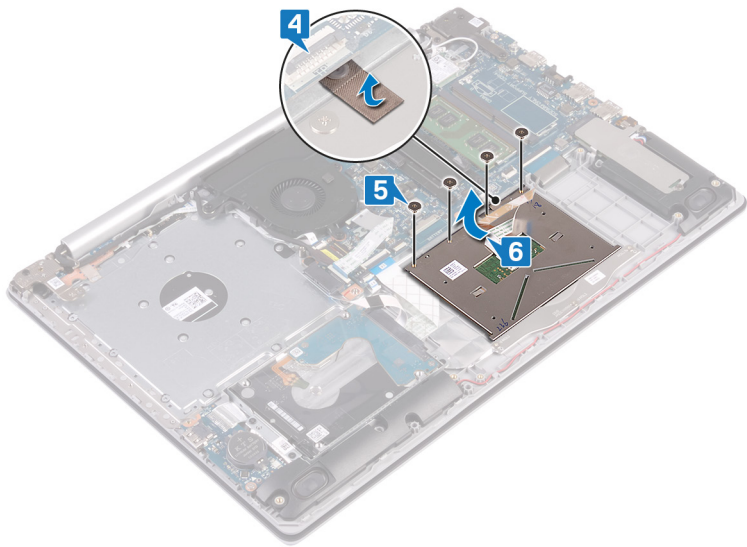

Výměna dotykové podložky

POZNÁMKA: Před manipulací s vnitřními částmi počítače si přečtěte bezpečnostní informace dodané s počítačem a postupujte podle kroků popsaných v části [Před manipulací uvnitř počítače](#). Po dokončení práce uvnitř počítače postupujte podle pokynů v části [Po manipulaci uvnitř počítače](#). Další informace o vzorových postupech v oblasti bezpečnosti naleznete na domovské stránce Regulatory Compliance (Soulad s předpisy) na adrese www.dell.com/regulatory_compliance.

Postup

POZNÁMKA: Zkontrolujte, zda je dotyková podložka zarovnaná s vodičky na sestavě opěrky pro dlaň a klávesnice; na obou stranách dotykové podložky přitom musí být stejná mezera.

1. Zasuňte dotykovou podložku do slotu na sestavě opěrky pro dlaň a klávesnice.
2. Zašroubujte čtyři šrouby (M2x2), které upevňují dotykovou podložku k sestavě opěrky pro dlaň a klávesnice.
3. Přilepte pásku, která upevňuje dotykovou podložku k sestavě opěrky pro dlaň a klávesnice.

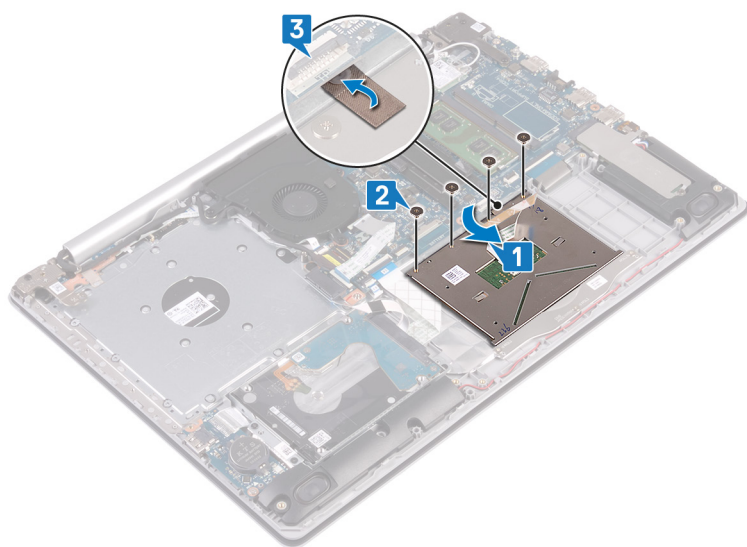

4. Zasuňte kabel pevného disku do konektoru na základní desce a zajistěte ho uzavřením západky.
5. Zasuňte kabel dotykové podložky do konektoru na základní desce a zajistěte ho uzavřením západky.
6. Zasuňte kabel podsvícení klávesnice do konektoru na základní desce a zajistěte ho uzavřením západky.

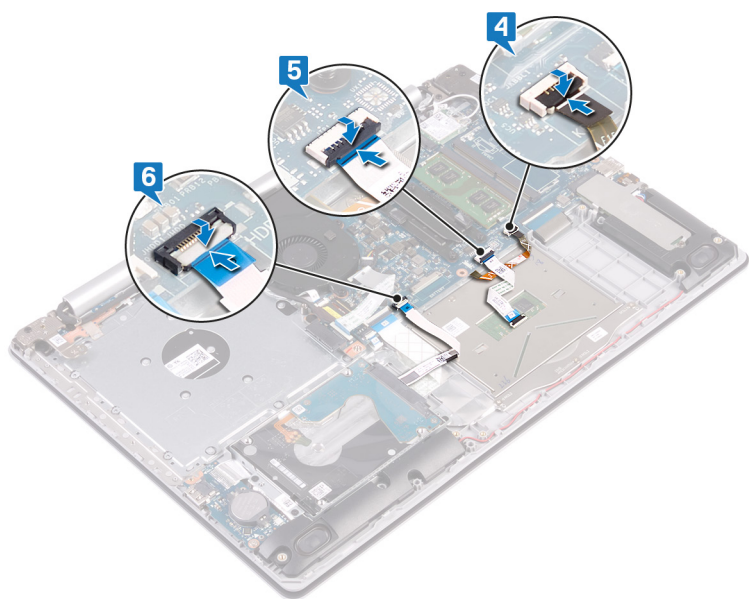

Následné kroky

1. Vložte baterii.
2. Nasadte spodní kryt.

Vyjmutí reproduktorů

POZNÁMKA: Před manipulací s vnitřními částmi počítače si přečtěte bezpečnostní informace dodané s počítačem a postupujte podle kroků popsaných v části [Před manipulací uvnitř počítače](#). Po dokončení práce uvnitř počítače postupujte podle pokynů v části [Po manipulaci uvnitř počítače](#). Další informace o vzorových postupech v oblasti bezpečnosti naleznete na domovské stránce Regulatory Compliance (Soulad s předpisy) na adrese www.dell.com/regulatory_compliance.

Přípravné kroky

1. Sejměte [spodní kryt](#).
2. Demontujte [disk SSD / paměť Intel Optane](#).

Postup

1. Odpojte kabel reproduktorů od základní desky a pravý reproduktor zvedněte ze sestavy opěrky pro dlaň a klávesnice.
2. Poznačte si vedení kabelu reproduktorů a odstraňte jej z vodítek na sestavě opěrky pro dlaň a klávesnice.
3. Zvedněte levý reproduktor spolu s kabelem ze sestavy opěrky pro dlaň a klávesnice.

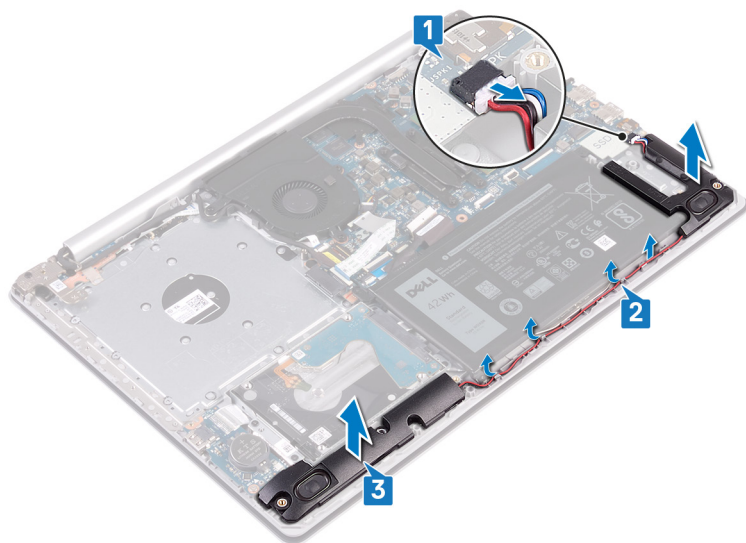

Instalace reproduktorů

POZNÁMKA: Před manipulací s vnitřními částmi počítače si přečtěte bezpečnostní informace dodané s počítačem a postupujte podle kroků popsaných v části [Před manipulací uvnitř počítače](#). Po dokončení práce uvnitř počítače postupujte podle pokynů v části [Po manipulaci uvnitř počítače](#). Další informace o vzorových postupech v oblasti bezpečnosti naleznete na domovské stránce Regulatory Compliance (Soulad s předpisy) na adrese www.dell.com/regulatory_compliance.

Postup

POZNÁMKA: Pokud při demontáži reproduktorů vytlačíte pryžové průchodky, před montáží reproduktorů tyto průchodky zatlačte zpět.

1. Pomocí zarovnávacích výčnělků a pryžových průchodek umístěte levé reproduktory do slotů na sestavě opěrky pro dlaň a klávesnice.
2. Protáhněte kabel reproduktoru vodičky na sestavě opěrky pro dlaň a klávesnice a vložte pravý reproduktor.
3. Připojte kabel reproduktoru k základní desce.

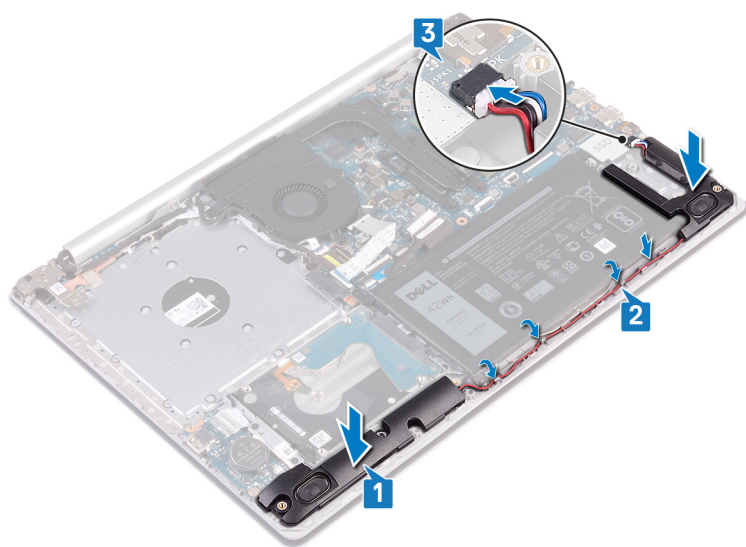

Následné kroky

1. Namontujte disk SSD / paměť Intel Optane.
2. Nasaďte spodní kryt.

Demontáž chladiče

- POZNÁMKA:** Před manipulací s vnitřními částmi počítače si přečtěte bezpečnostní informace dodané s počítačem a postupujte podle kroků popsaných v části [Před manipulací uvnitř počítače](#). Po dokončení práce uvnitř počítače postupujte podle pokynů v části [Po manipulaci uvnitř počítače](#). Další informace o vzorových postupech v oblasti bezpečnosti naleznete na domovské stránce Regulatory Compliance (Soulad s předpisy) na adrese www.dell.com/regulatory_compliance.
- POZNÁMKA:** V průběhu běžného provozu může být chladič velice horký. Než se ho dotknete, nechte chladič dostatečně dlouho vychladnout.
- VÝSTRAHA:** Maximální chlazení procesoru zajistíte tím, že se nebudete dotýkat teplovodivých oblastí chladiče. Oleje obsažené v pokožce dokážou snížit teplovodivost teplovodivé pasty.

Přípravné kroky

Sejměte [spodní kryt](#).

Postup

1. V opačném pořadí (4 -> 3 -> 2 -> 1) vyšroubujte čtyři jisticí šrouby upevňující chladič k základní desce.
2. Vyjměte chladič ze základní desky.

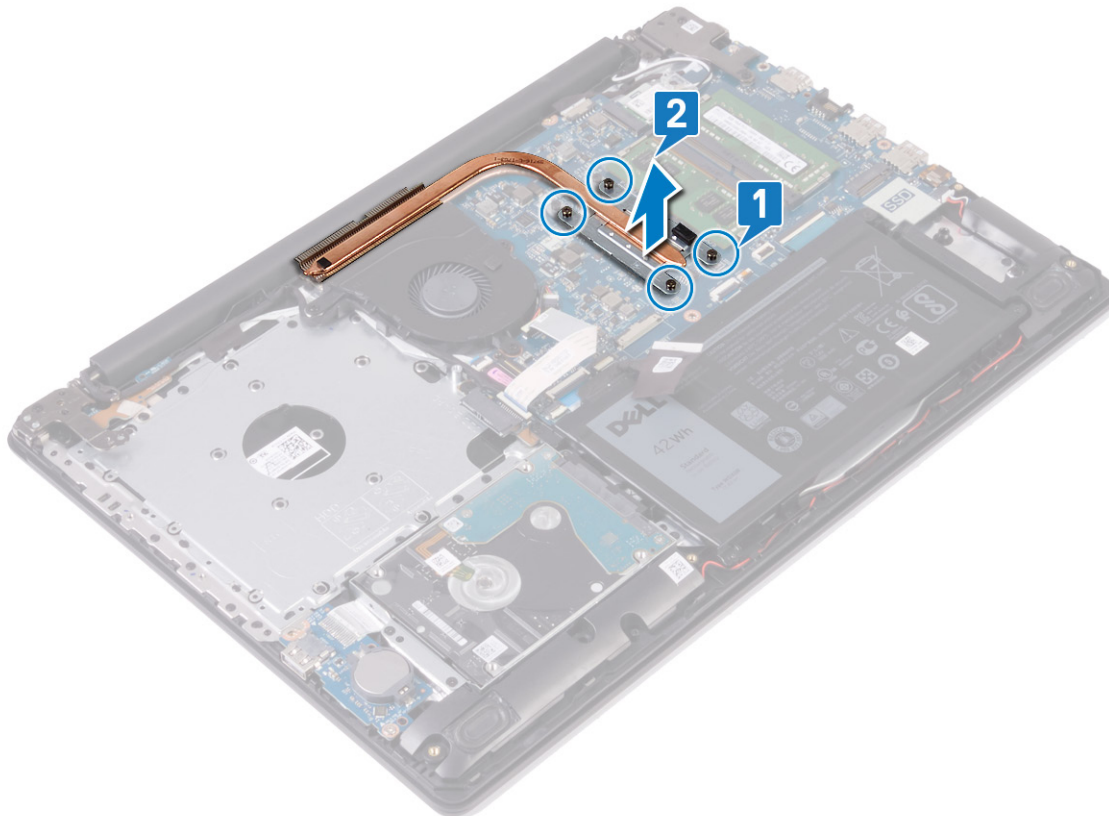

Montáž chladiče

POZNÁMKA: Před manipulací s vnitřními částmi počítače si přečtěte bezpečnostní informace dodané s počítačem a postupujte podle kroků popsaných v části [Před manipulací uvnitř počítače](#). Po dokončení práce uvnitř počítače postupujte podle pokynů v části [Po manipulaci uvnitř počítače](#). Další informace o vzorových postupech v oblasti bezpečnosti naleznete na domovské stránce Regulatory Compliance (Soulad s předpisy) na adrese www.dell.com/regulatory_compliance.

VÝSTRAHA: Nesprávné vyrovnání chladiče může poškodit základní desku a procesor.

POZNÁMKA: Pokud vyměňujete základní desku nebo chladič, použijte chladicí podložku, resp. pastu dodanou v rámci sady. Zajistíte tak dosažení správné tepelné vodivosti.

Postup

1. Umístěte chladič na základní desku a poté zarovnejte jeho otvory pro šrouby s odpovídajícími otvory na základní desce.
2. Utažením jisticích šroubů v pořadí (dle nákresu na chladiči) připevněte chladič k základní desce.

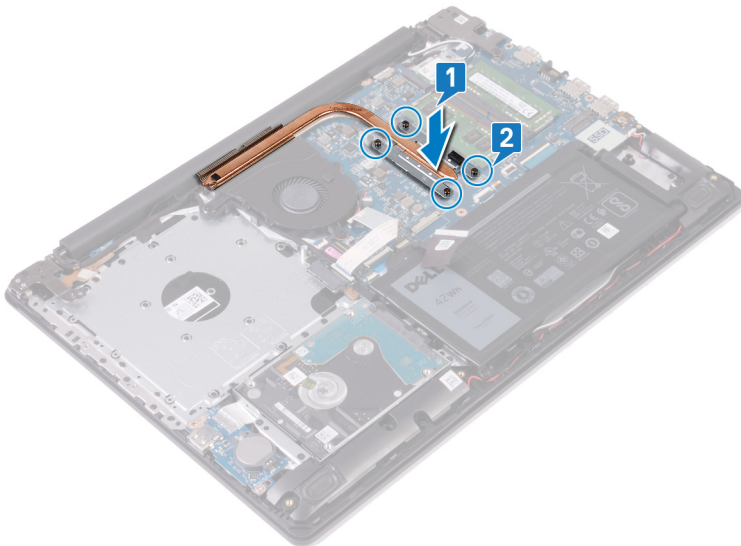

Následné kroky

Nasadte [spodní kryt](#).

Demontáž portu napájecího adaptéru

POZNÁMKA: Před manipulací s vnitřními částmi počítače si přečtěte bezpečnostní informace dodané s počítačem a postupujte podle kroků popsaných v části [Před manipulací uvnitř počítače](#). Po dokončení práce uvnitř počítače postupujte podle pokynů v části [Po manipulaci uvnitř počítače](#). Další informace o vzorových postupech v oblasti bezpečnosti naleznete na domovské stránce Regulatory Compliance (Soulad s předpisy) na adrese www.dell.com/regulatory_compliance.

Demontáž sestavy displeje

POZNÁMKA: Před manipulací s vnitřními částmi počítače si přečtěte bezpečnostní informace dodané s počítačem a postupujte podle kroků popsaných v části [Před manipulací uvnitř počítače](#). Po dokončení práce uvnitř počítače postupujte podle pokynů v části [Po manipulaci uvnitř počítače](#). Další informace o vzorových postupech v oblasti bezpečnosti naleznete na domovské stránce Regulatory Compliance (Soulad s předpisy) na adrese www.dell.com/regulatory_compliance.

Přípravné kroky

1. Sejměte [spodní kryt](#).
2. Demontujte [bezdrátovou kartu](#).

Postup

1. Otevřete západku a odpojte kabel displeje od základní desky.
2. Poznamenejte si způsob vedení kabelu displeje a vyjměte kabel z vodiček na sestavě ventilátoru, opěrky pro dlaň a klávesnice.

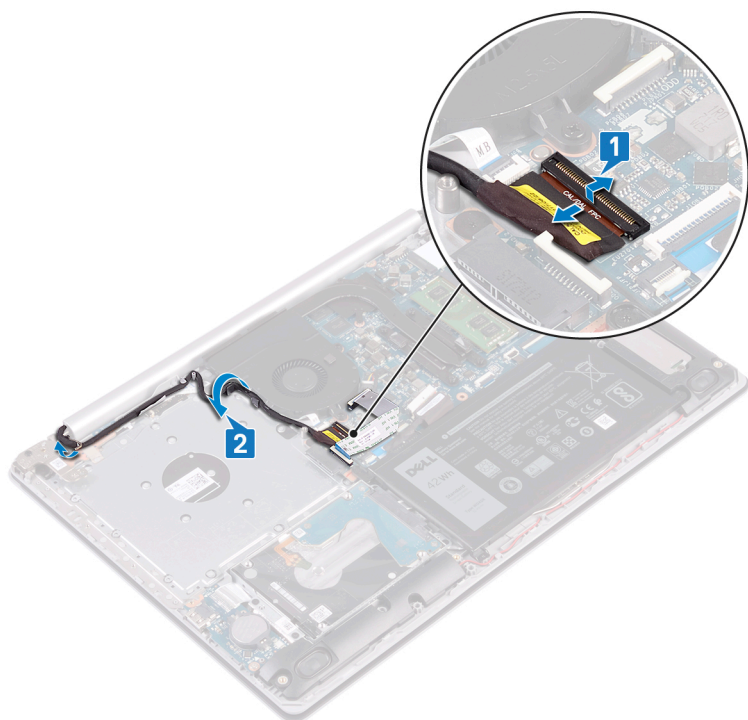

3. Vyšroubujte šest šroubů (M2,5x5), které připevňují levý a pravý závěs k základní desce a sestavě opěrky pro dlaň a klávesnice.

4. Otevřete závěsy.

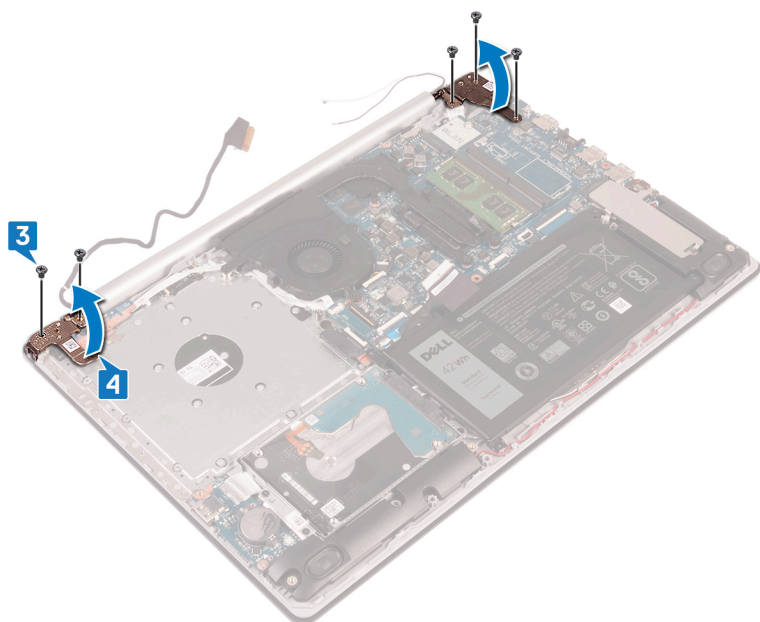

5. Pod úhlem zvedněte sestavu opěrky rukou a klávesnice.

6. Vysuňte a odeberte sestavu opěrky pro dlaň a klávesnice ze sestavy displeje.

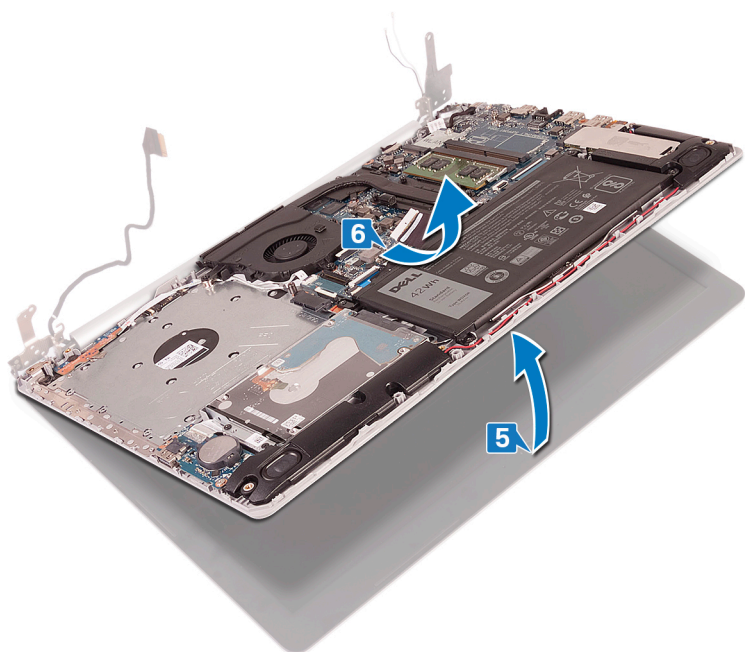

7. Po provedení všech výše uvedených kroků vám zůstane pouze sestava displeje.

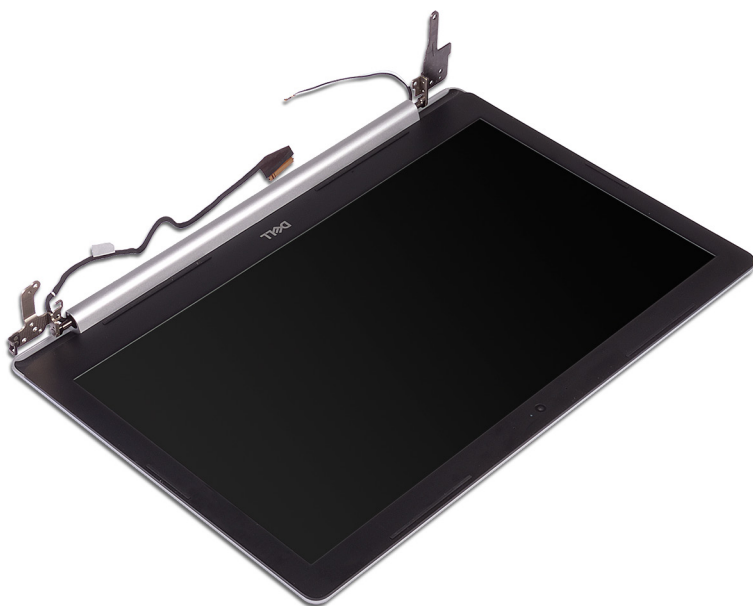

Postup

1. Vyšroubujte tři šrouby (M2,5x5) připevňující pravý závěs k základní desce a sestavě opěrky rukou.
2. Zvedněte pravý závěs.
3. Odpojte kabel portu adaptéru napájení ze základní desky.
4. Poznačte si vedení kabelu portu napájecího adaptéru a odstraňte kabel z vodiček na sestavě opěrky rukou a klávesnice.
5. Vyšroubujte šroub (M2x2), který připevňuje port napájecího adaptéru k sestavě opěrky rukou a klávesnice.
6. Vyjměte port napájecího adaptéru spolu s kabelem ze sestavy opěrky rukou a klávesnice.

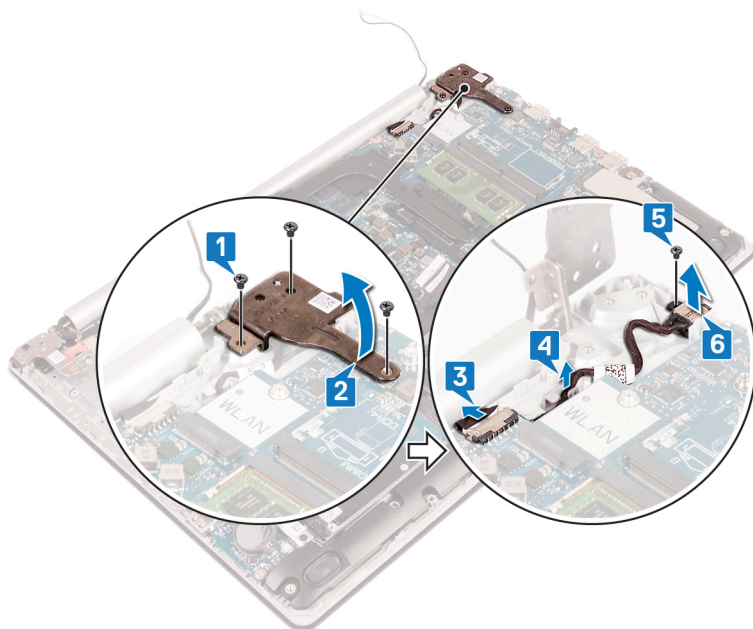

Montáž portu napájecího adaptéru

POZNÁMKA: Před manipulací s vnitřními částmi počítače si přečtěte bezpečnostní informace dodané s počítačem a postupujte podle kroků popsaných v části [Před manipulací uvnitř počítače](#). Po dokončení práce uvnitř počítače postupujte podle pokynů v části [Po manipulaci uvnitř počítače](#). Další informace o vzorových postupech v oblasti bezpečnosti naleznete na domovské stránce Regulatory Compliance (Soulad s předpisy) na adrese www.dell.com/regulatory_compliance.

Postup

1. Otvor pro šroub na portu napájecího adaptéru vyrovnejte s otvorem pro šroub na sestavě opěrky pro dlaň a klávesnice.
2. Přišroubujte šroub (M2x2), který připevňuje port adaptéru napájení k sestavě opěrky pro dlaň a klávesnice.
3. Ved'te kabel portu napájecího adaptéru vodičky na sestavě opěrky pro dlaň a klávesnice.
4. Připojte kabel portu adaptéru napájení k základní desce.
5. Zavřete pravý závěs.
6. Zašroubujte tři šrouby (M2,5x5) připevňující pravý závěs k základní desce a sestavě opěrky pro dlaň.

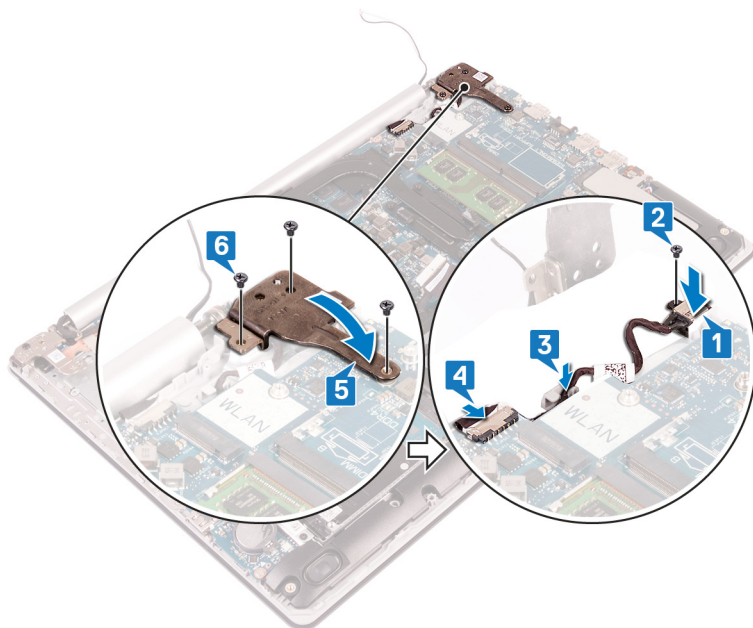

Montáž sestavy displeje

POZNÁMKA: Před manipulací s vnitřními částmi počítače si přečtěte bezpečnostní informace dodané s počítačem a postupujte podle kroků popsaných v části [Před manipulací uvnitř počítače](#). Po dokončení práce uvnitř počítače postupujte podle pokynů v části [Po manipulaci uvnitř počítače](#). Další informace o vzorových postupech v oblasti bezpečnosti naleznete na domovské stránce Regulatory Compliance (Soulad s předpisy) na adrese www.dell.com/regulatory_compliance.

Postup

POZNÁMKA: Před vložením sestavy displeje na sestavu opěrky pro dlaň a klávesnice ověřte, že závěsy jsou otevřené na maximum.

1. Zešíkma zasuňte sestavu opěrky pro dlaň a klávesnice.
2. Zavřete sestavu opěrky pro dlaň a klávesnice.

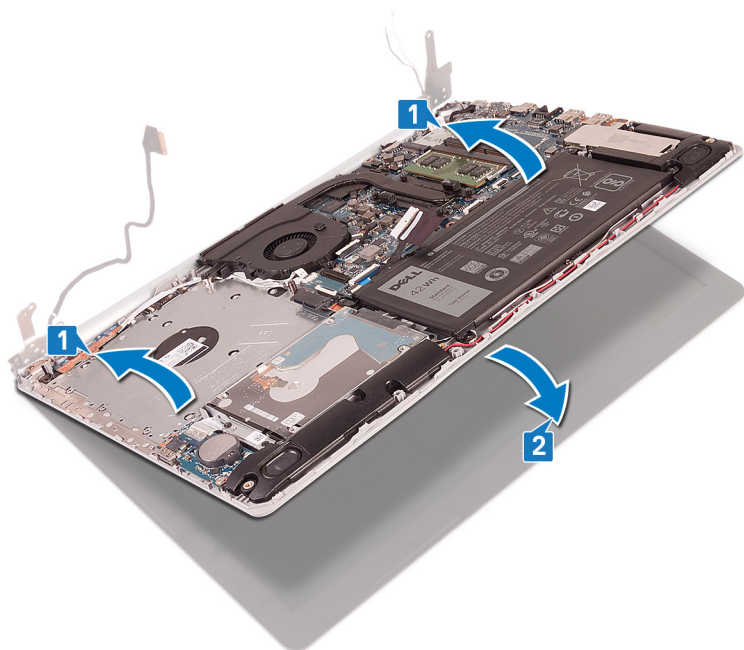

3. Pomocí zarovnávacích výčnělků zatlačte závěsy do základní desky a sestavy opěrky pro dlaň a klávesnice.
4. Zašroubujte šest šroubů (M2,5x5), které připevňují levý a pravý závěs k základní desce a sestavě opěrky pro dlaň a klávesnice.

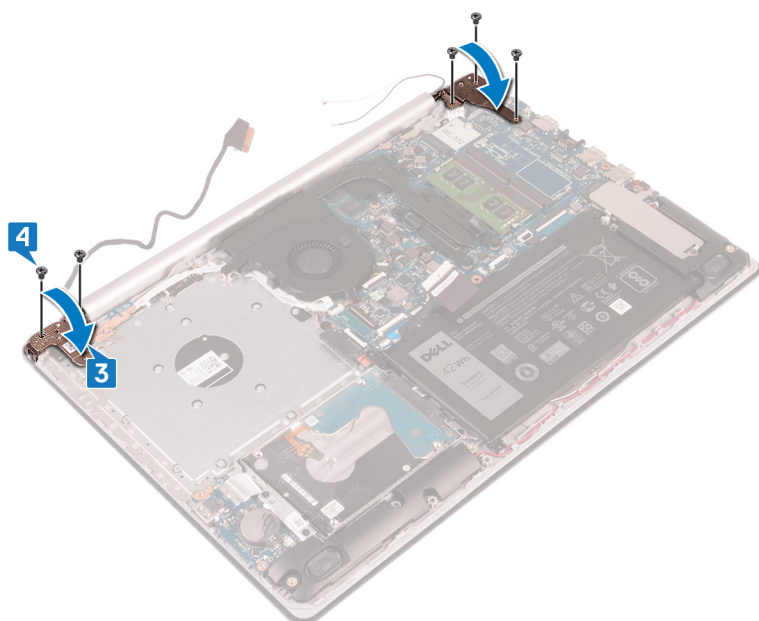

5. Protáhněte kabel displeje vodičky na ventilátoru a na sestavě opěrky pro dlaň a klávesnice.
6. Zasuňte kabel displeje do konektoru na základní desce a zajistěte ho pomocí západky.

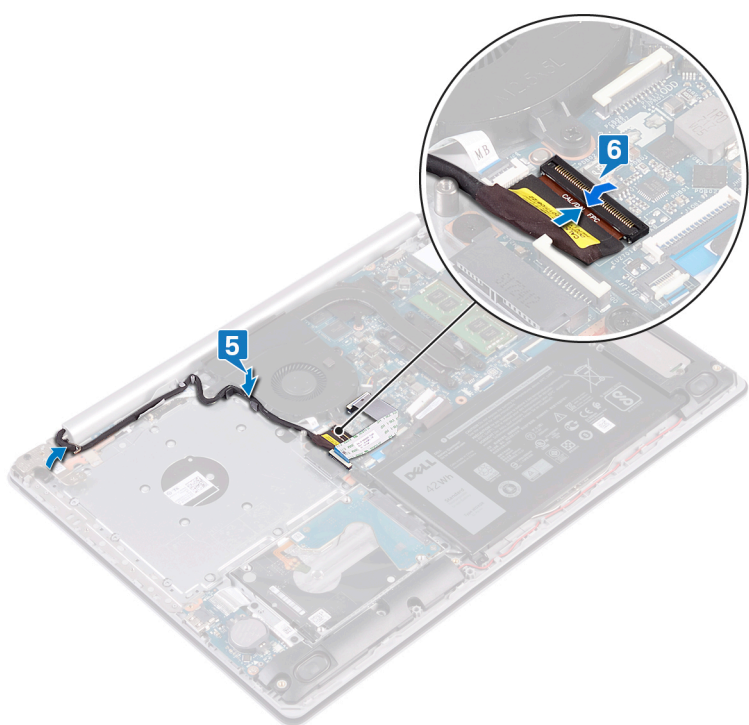

Následné kroky

1. Namontujte [bezdrátovou kartu](#).
2. Nasad'te [spodní kryt](#).

Demontáž sestavy displeje

POZNÁMKA: Před manipulací s vnitřními částmi počítače si přečtěte bezpečnostní informace dodané s počítačem a postupujte podle kroků popsaných v části [Před manipulací uvnitř počítače](#). Po dokončení práce uvnitř počítače postupujte podle pokynů v části [Po manipulaci uvnitř počítače](#). Další informace o vzorových postupech v oblasti bezpečnosti naleznete na domovské stránce Regulatory Compliance (Soulad s předpisy) na adrese www.dell.com/regulatory_compliance.

Přípravné kroky

1. Sejměte [spodní kryt](#).
2. Demontujte [bezdrátovou kartu](#).

Postup

1. Otevřete západku a odpojte kabel displeje od základní desky.
2. Poznamenejte si způsob vedení kabelu displeje a vyjměte kabel z vodiček na sestavě ventilátoru, opěrky pro dlaň a klávesnice.

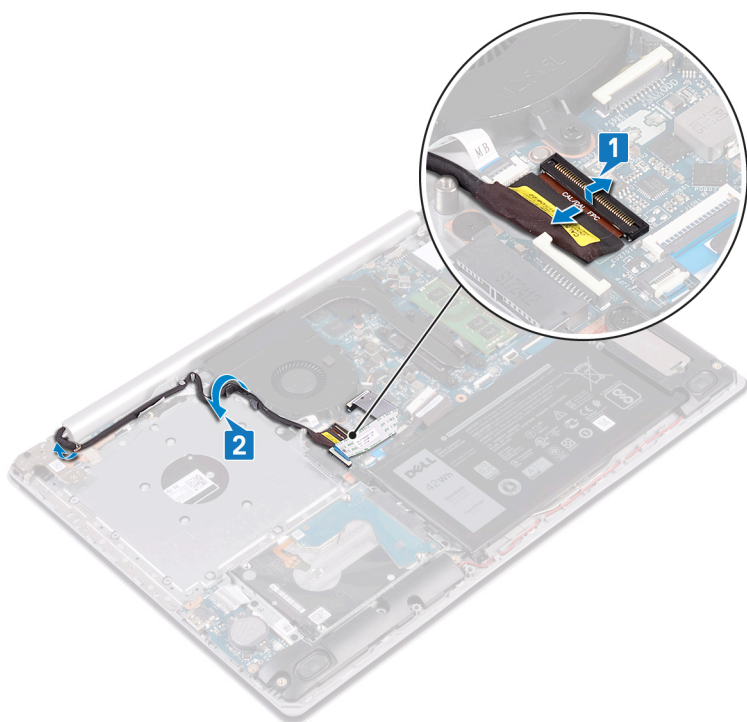

3. Vyšroubujte šest šroubů (M2,5x5), které připevňují levý a pravý závěs k základní desce a sestavě opěrky pro dlaň a klávesnice.
4. Otevřete závěsy.

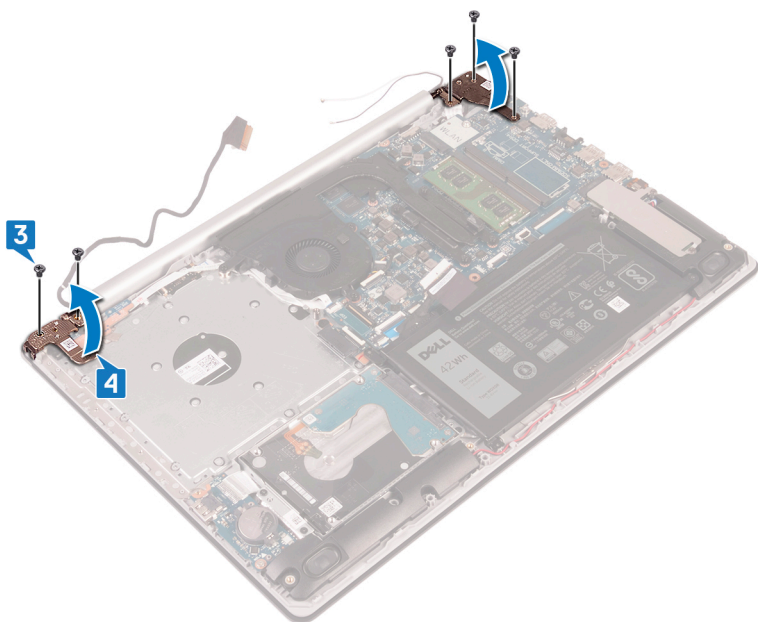

5. Pod úhlem zvedněte sestavu opěrky rukou a klávesnice.
6. Vysuňte a odeberte sestavu opěrky pro dlaň a klávesnice ze sestavy displeje.

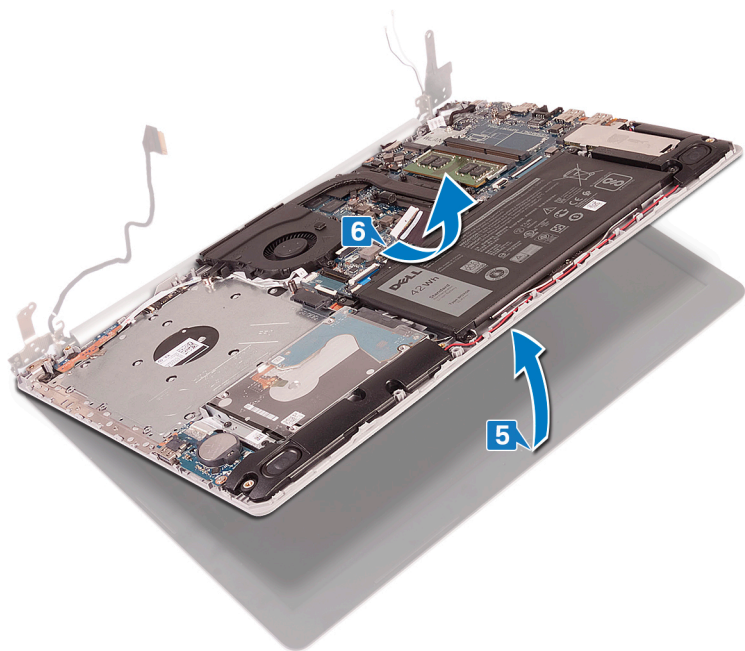

7. Po provedení všech výše uvedených kroků vám zůstane pouze sestava displeje.



Montáž sestavy displeje

POZNÁMKA: Před manipulací s vnitřními částmi počítače si přečtěte bezpečnostní informace dodané s počítačem a postupujte podle kroků popsaných v části [Před manipulací uvnitř počítače](#). Po dokončení práce uvnitř počítače postupujte podle pokynů v části [Po manipulaci uvnitř počítače](#). Další informace o vzorových postupech v oblasti bezpečnosti naleznete na domovské stránce Regulatory Compliance (Soulad s předpisy) na adrese www.dell.com/regulatory_compliance.

Postup

POZNÁMKA: Před vložením sestavy displeje na sestavu opěrky pro dlaň a klávesnice ověřte, že závěsy jsou otevřené na maximum.

1. Zešikma zasuňte sestavu opěrky pro dlaň a klávesnice.
2. Zavřete sestavu opěrky pro dlaň a klávesnice.

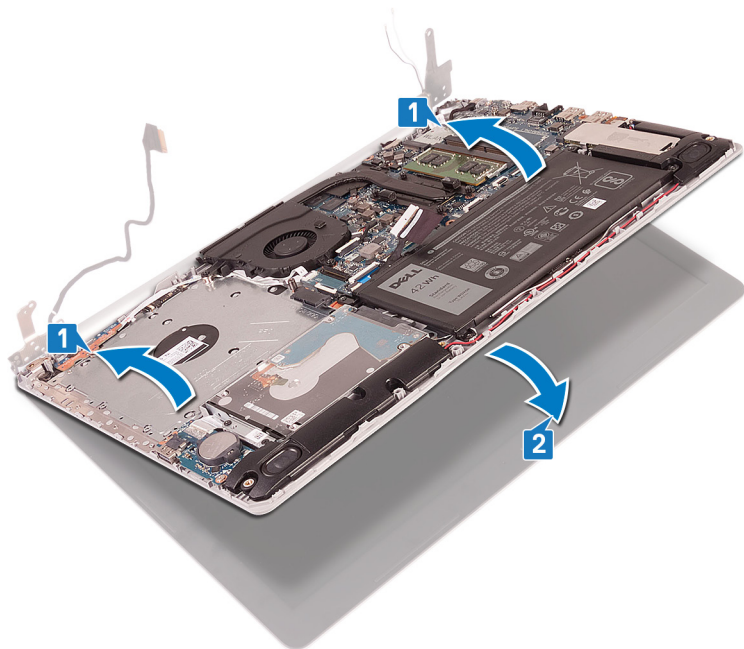

3. Pomocí zarovnávacích výčnělků zatlačte závěsy do základní desky a sestavy opěrky pro dlaň a klávesnice.
4. Zašroubujte šest šroubů (M2,5x5), které připevňují levý a pravý závěs k základní desce a sestavě opěrky pro dlaň a klávesnice.

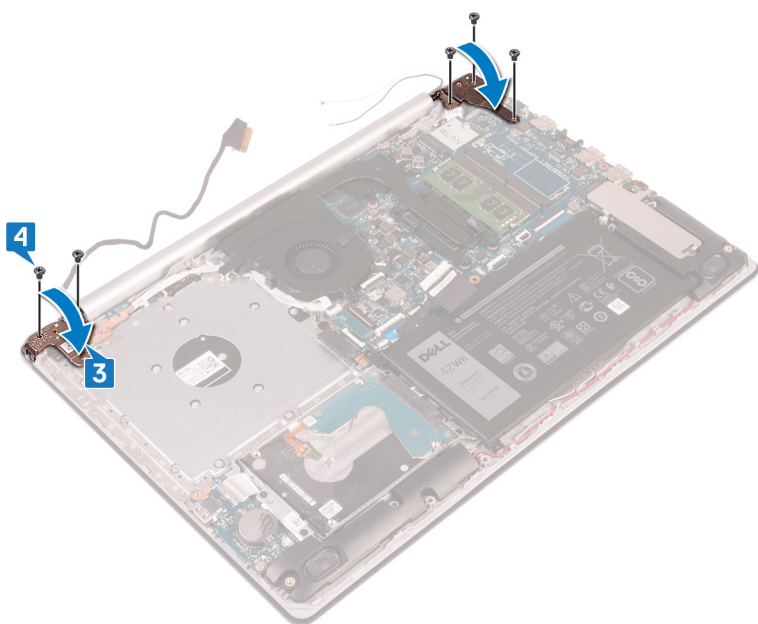

5. Protáhněte kabel displeje vodičky na ventilátoru a na sestavě opěrky pro dlaň a klávesnice.
6. Zasuňte kabel displeje do konektoru na základní desce a zajistěte ho pomocí západky.

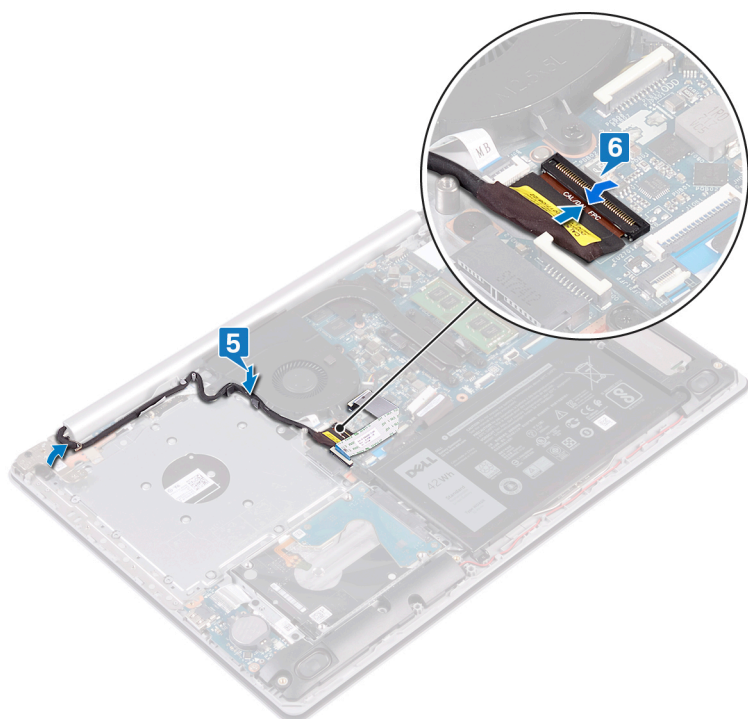

Následné kroky

1. Namontujte [bezdrátovou kartu](#).
2. Nasad'te [spodní kryt](#).

Vyjmutí desky V/V

POZNÁMKA: Před manipulací s vnitřními částmi počítače si přečtěte bezpečnostní informace dodané s počítačem a postupujte podle kroků popsaných v části [Před manipulací uvnitř počítače](#). Po dokončení práce uvnitř počítače postupujte podle pokynů v části [Po manipulaci uvnitř počítače](#). Další informace o vzorových postupech v oblasti bezpečnosti naleznete na domovské stránce Regulatory Compliance (Soulad s předpisy) na adrese www.dell.com/regulatory_compliance.

Přípravné kroky

VÝSTRAHA: Vyjmutím knoflíkové baterie dojde k obnovení nastavení systému BIOS na výchozí hodnoty. Před demontáží desky I/O společně s knoflíkovou baterií se doporučuje zaznamenat si nastavení konfiguračního programu systému BIOS.

1. Sejměte [spodní kryt](#).
2. Vyjměte [baterii](#).
3. Vyjměte [pevný disk](#).

Postup

1. Odpojte kabel knoflíkové baterie od desky I/O.
2. Otevřete západku a odpojte kabel desky I/O od základní desky.
3. Vyšroubujte dva šrouby (M2x4), které připevňují desku I/O k sestavě opěrky pro dlaň a klávesnice.
4. Zvedněte desku I/O ze sestavy opěrky pro dlaň a klávesnice.

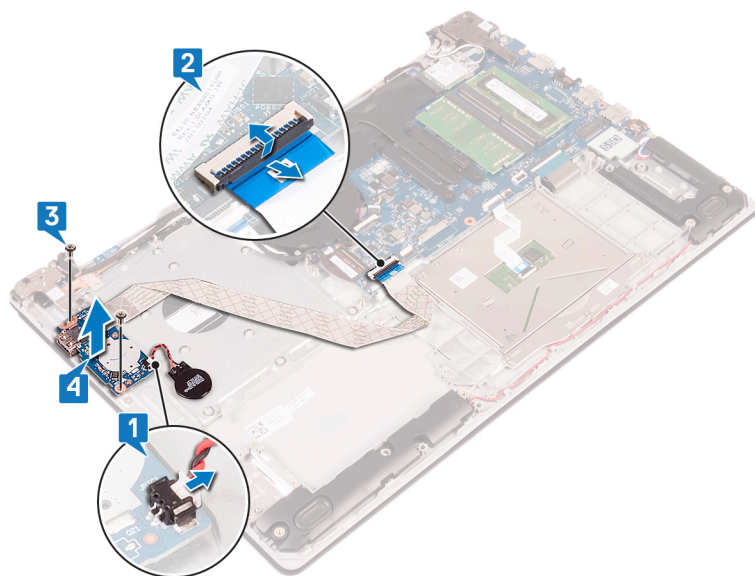

Montáž desky I/O

POZNÁMKA: Před manipulací s vnitřními částmi počítače si přečtěte bezpečnostní informace dodané s počítačem a postupujte podle kroků popsaných v části [Před manipulací uvnitř počítače](#). Po dokončení práce uvnitř počítače postupujte podle pokynů v části [Po manipulaci uvnitř počítače](#). Další informace o vzorových postupech v oblasti bezpečnosti naleznete na domovské stránce Regulatory Compliance (Soulad s předpisy) na adrese www.dell.com/regulatory_compliance.

Postup

1. Umístěte pomocí zarovnávacích výčnělků desku I/O do sestavy opěrky pro dlaň a klávesnice.
2. Zašroubujte šroub (M2x4), který připevňuje desku I/O k sestavě opěrky pro dlaň a klávesnice.
3. Připojte kabel desky I/O k základní desce a zajistěte jej uzavřením západky.
4. Připojte kabel knoflíkové baterie k desce I/O.

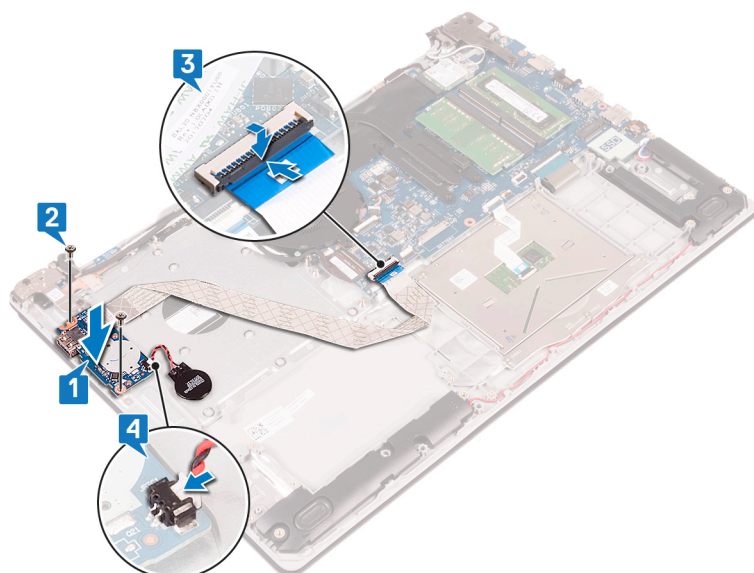

Následné kroky

1. Namontujte [pevný disk](#).
2. Vložte [baterii](#).
3. Nasaďte [spodní kryt](#).

Vyjmutí desky tlačítka napájení

POZNÁMKA: Před manipulací s vnitřními částmi počítače si přečtěte bezpečnostní informace dodané s počítačem a postupujte podle kroků popsaných v části [Před manipulací uvnitř počítače](#). Po dokončení práce uvnitř počítače postupujte podle pokynů v části [Po manipulaci uvnitř počítače](#). Další informace o vzorových postupech v oblasti bezpečnosti naleznete na domovské stránce Regulatory Compliance (Soulad s předpisy) na adrese www.dell.com/regulatory_compliance.

Přípravné kroky

1. Sejměte [spodní kryt](#).
2. Demontujte [ventilátor](#).

Postup

1. Vyšroubujte tři šrouby (M2,5x5), které upevňují levý závěs k sestavě opěrky pro dlaň a klávesnice
2. Otevřete levý závěs.

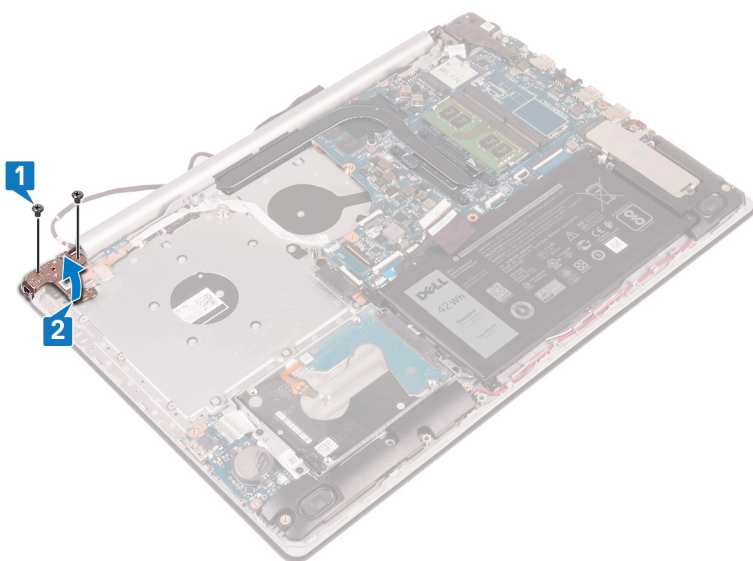

3. Uvolněte západku a odpojte kabel desky tlačítka napájení od základní desky.
4. Odlepte pásku, která upevňuje desku tlačítka napájení k sestavě opěrky pro dlaň a klávesnice.
5. Vyšroubujte šroub (M2x3), kterým je deska tlačítka napájení připevněna k sestavě opěrky pro dlaň a klávesnice.
6. Zdvihněte desku tlačítka napájení společně s kabelem ze sestavy opěrky rukou a klávesnice.

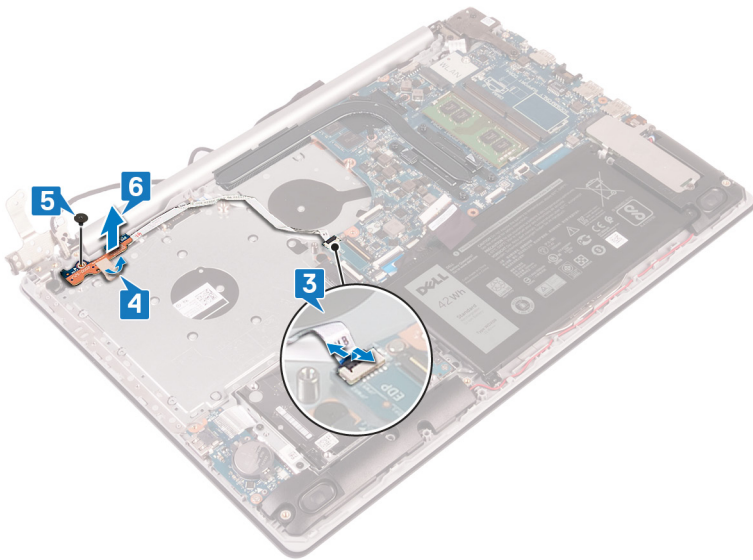

Instalace desky tlačítka napájení

POZNÁMKA: Před manipulací s vnitřními částmi počítače si přečtěte bezpečnostní informace dodané s počítačem a postupujte podle kroků popsaných v části [Před manipulací uvnitř počítače](#). Po dokončení práce uvnitř počítače postupujte podle pokynů v části [Po manipulaci uvnitř počítače](#). Další informace o vzorových postupech v oblasti bezpečnosti naleznete na domovské stránce Regulatory Compliance (Soulad s předpisy) na adrese www.dell.com/regulatory_compliance.

Postup

1. Položte desku tlačítka napájení na sestavu opěrky pro dlaň a klávesnice a zarovnejte otvor pro šrouby na desce tlačítka napájení s otvorem pro šrouby na sestavě opěrky pro dlaň a klávesnice.
2. Namontujte šroub (M2x3), kterým je deska tlačítka napájení připevněna k sestavě opěrky pro dlaň a klávesnice.
3. Přilepte lepicí pásku, která upevňuje desku tlačítka napájení k sestavě opěrky pro dlaň a klávesnice.
4. Zasuňte kabel tlačítka napájení do základní desky a připevněte ho pomocí západky.

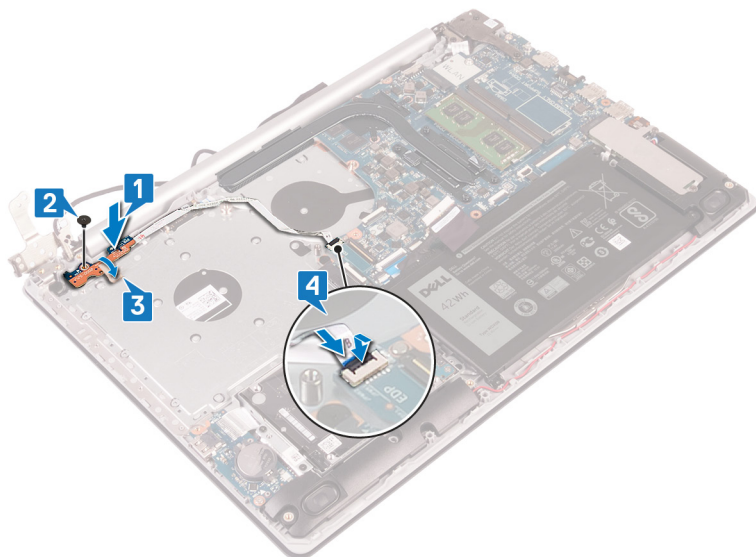

5. Zavřete levý závěs.
6. Zašroubujte tři šrouby (M2,5x5), které upevňují levý závěs k sestavě opěrky pro dlaň a klávesnice.

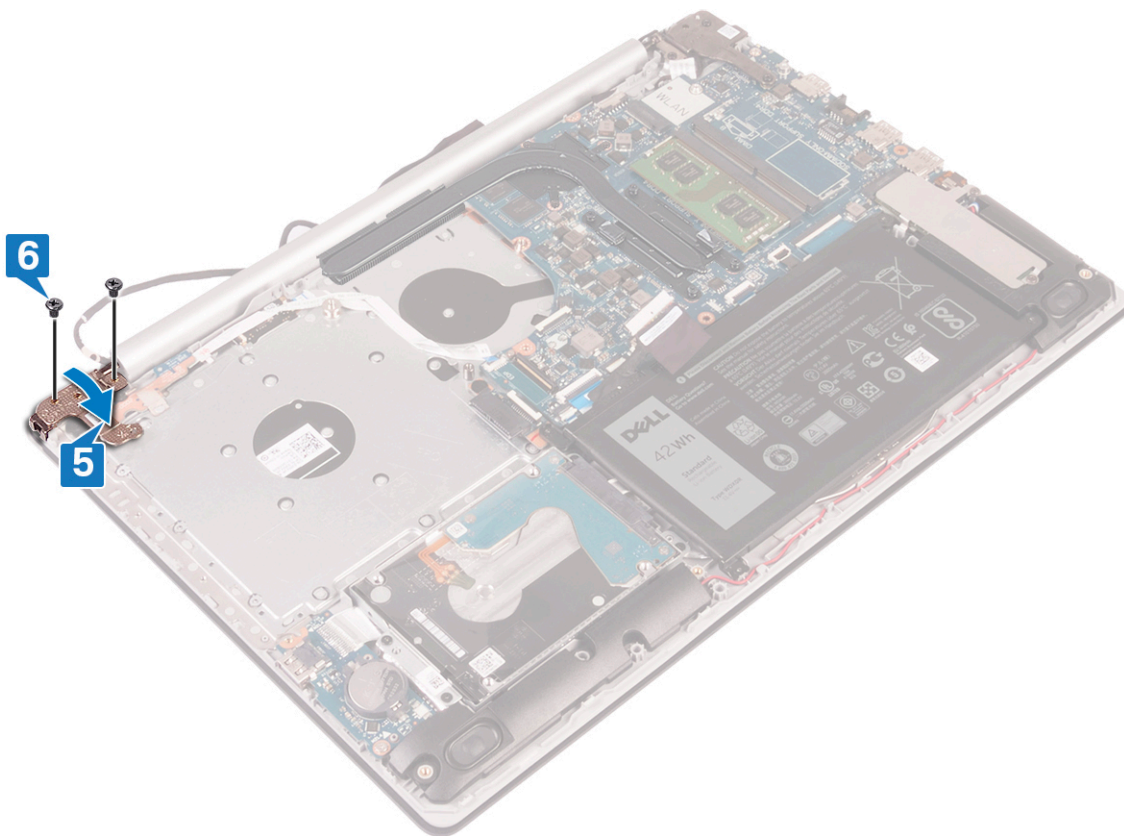

Následné kroky

1. Namontujte ventilátor.
2. Nasad'te spodní kryt.

Demontáž základní desky

- POZNÁMKA:** Před manipulací s vnitřními částmi počítače si přečtěte bezpečnostní informace dodané s počítačem a postupujte podle kroků popsaných v části [Před manipulací uvnitř počítače](#). Po dokončení práce uvnitř počítače postupujte podle pokynů v části [Po manipulaci uvnitř počítače](#). Další informace o vzorových postupech v oblasti bezpečnosti naleznete na domovské stránce Regulatory Compliance (Soulad s předpisy) na adrese www.dell.com/regulatory_compliance.
- POZNÁMKA:** Servisní označení počítače je uloženo na základní desce. Po výměně základní desky je třeba v nastavení systému BIOS zadat výrobní číslo.
- POZNÁMKA:** Výměnou základní desky dojde k odstranění všech změn, které jste v systému BIOS pomocí programu pro jeho nastavení provedli. Po výměně základní desky musíte příslušné změny provést znovu.
- POZNÁMKA:** Před odpojením kabelů od systémové desky si zapamatujte jejich umístění, abyste je po výměně systémové desky zapojili správně.

Přípravné kroky

1. Sejměte [spodní kryt](#).
2. Vyjměte [baterii](#).
3. Vyjměte [paměťové moduly](#).
4. Demontujte [bezdrátovou kartu](#).
5. Demontujte [disk SSD / paměť Intel Optane](#).
6. Demontujte [ventilátor](#).
7. Vyjměte [chladič](#).

Postup

1. Odpojte kabel portu adaptéru napájení ze základní desky.
2. Odpojte kabel reproduktoru od základní desky.
3. Otevřete západku a odpojte klávesnici od základní desky.
4. Otevřete západku a odpojte kabel podsvícení klávesnice od základní desky.
5. Uvolněte západku a odpojte kabel dotykové podložky od základní desky.
6. Otevřete západku a odpojte kabel pevného disku od základní desky.
7. Otevřete západku a odpojte kabel desky I/O od základní desky.
8. Otevřete západku a odpojte kabel čtečky otisků prstů od základní desky.
9. Otevřete západku a odpojte kabel displeje od základní desky.
10. Uvolněte západku a odpojte kabel desky tlačítka napájení od základní desky.

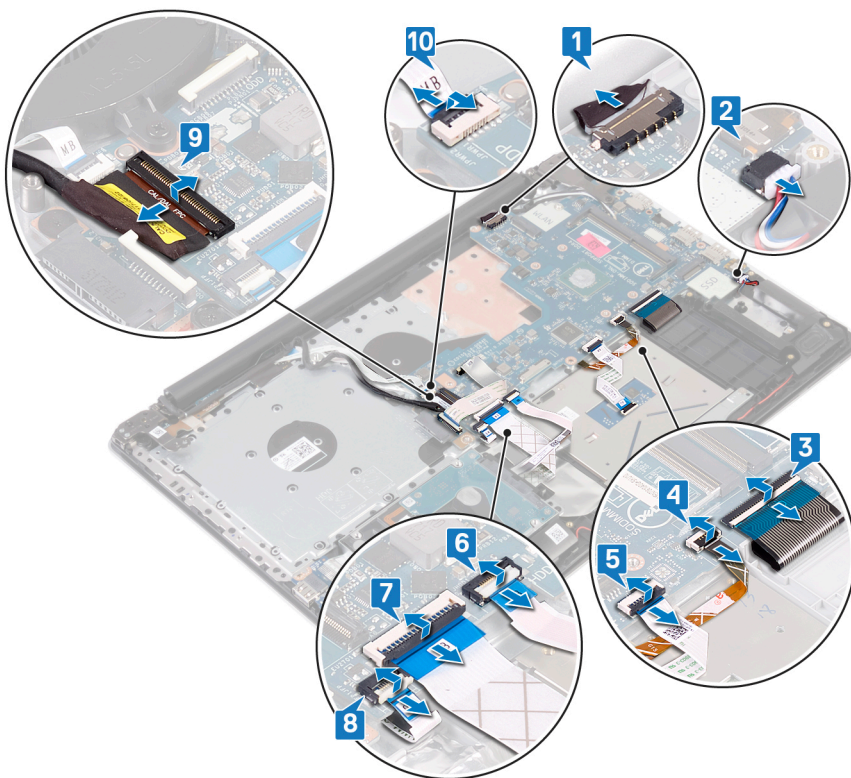

11. Vyšroubujte tři šrouby (M2,5x5) připevňující pravý závěs k základní desce.
12. Otevřete pravý závěs.

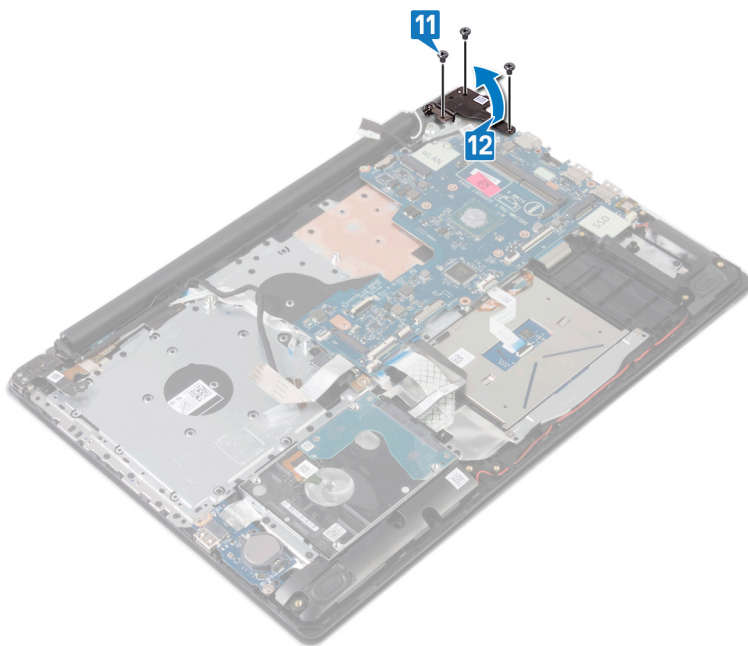

13. Vyšroubujte šroub (M2x4), který upevňuje základní desku k sestavě opěrky pro dlaň a klávesnice.
14. Zvedněte základní desku ze sestavy opěrky pro dlaň a klávesnice.

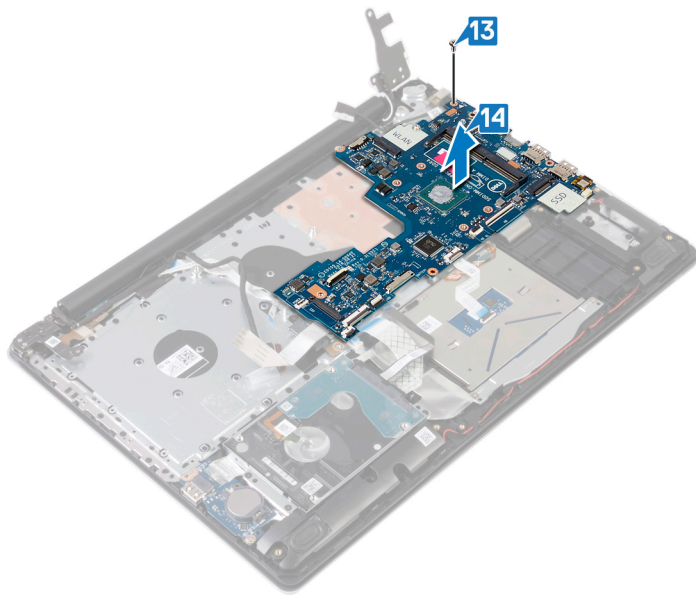

Montáž základní desky

- POZNÁMKA:** Před manipulací s vnitřními částmi počítače si přečtěte bezpečnostní informace dodané s počítačem a postupujte podle kroků popsaných v části [Před manipulací uvnitř počítače](#). Po dokončení práce uvnitř počítače postupujte podle pokynů v části [Po manipulaci uvnitř počítače](#). Další informace o vzorových postupech v oblasti bezpečnosti naleznete na domovské stránce Regulatory Compliance (Soulad s předpisy) na adrese www.dell.com/regulatory_compliance.
- POZNÁMKA:** Servisní označení počítače je uloženo na základní desce. Po výměně základní desky je třeba v nastavení systému BIOS zadat výrobní číslo.
- POZNÁMKA:** Výměnou základní desky dojde k odstranění všech změn, které jste v systému BIOS pomocí programu pro jeho nastavení provedli. Po výměně základní desky musíte příslušné změny provést znovu.

Postup

1. Otvor pro šroub na základní desce zarovnejte s otvorem pro šroub na sestavě opěrky pro dlaň a klávesnice.
2. Zašroubujte šroub (M2x4), který připevňuje základní desku k sestavě opěrky pro dlaň a klávesnice.

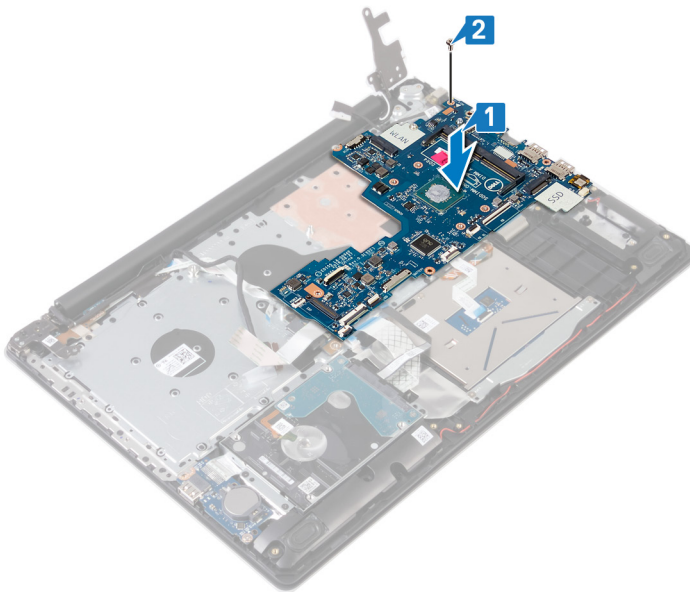

3. Zavřete pravý závěs displeje.
4. Zašroubujte tři šrouby (M2,5x5) připevňující pravý závěs k základní desce.

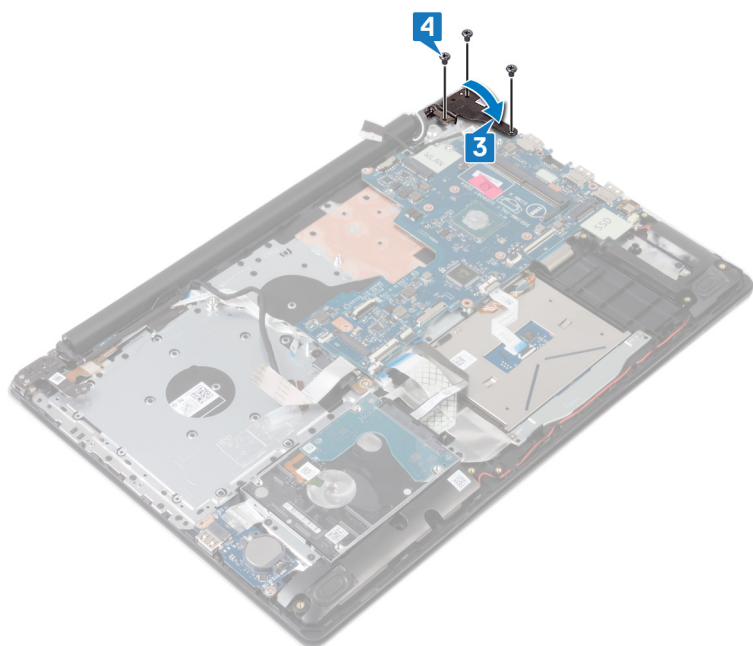

5. Zasuňte kabel čtečky otisků prstů do konektoru na základní desce a zajistěte západku.
6. Zasuňte kabel desky I/O do konektoru na základní desce a zajistěte západku.
7. Zasuňte kabel pevného disku do konektoru na základní desce a zajistěte západku.
8. Zasuňte kabel dotykové podložky do konektoru na základní desce a zajistěte západku.
9. Zasuňte kabel podsvícení klávesnice do konektoru na základní desce a zajistěte západku.
10. Zasuňte kabel klávesnice do konektoru na základní desce a zajistěte západku.
11. Připojte kabel reproduktoru k základní desce.
12. Připojte kabel portu adaptéru napájení k základní desce.
13. Kabel desky vypínače zasuňte do konektoru na základní desce a zavřete západku.
14. Otevřete západku a připojte kabel displeje k základní desce.

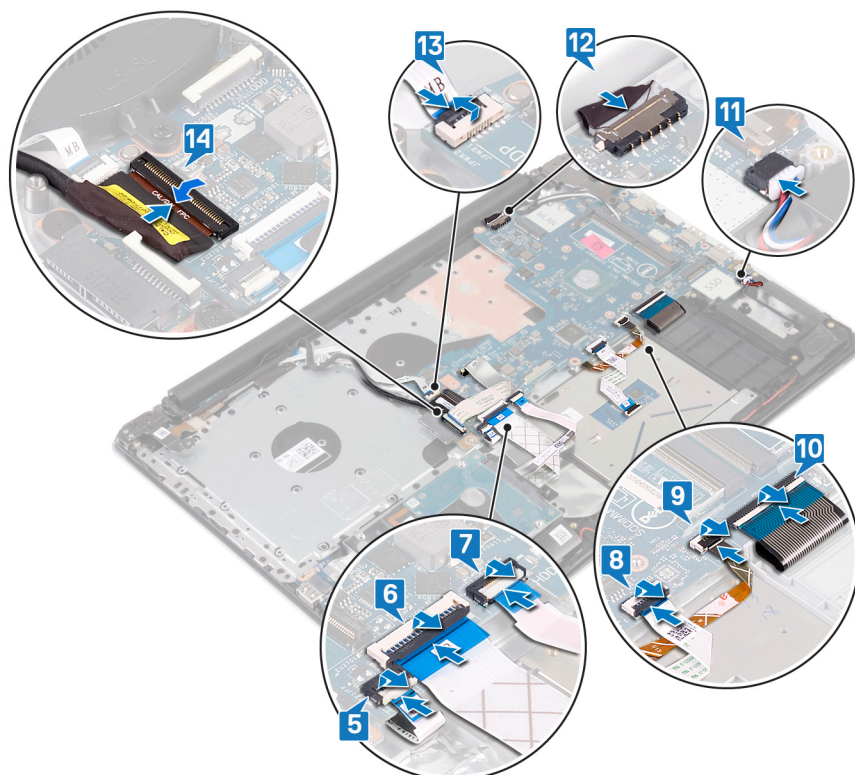

Následné kroky

1. Namontujte chladič.
2. Namontujte ventilátor.
3. Namontujte disk SSD / paměť Intel Optane.
4. Namontujte bezdrátovou kartu.
5. Proveďte instalaci paměťových modulů.
6. Vložte baterii.
7. Nasaďte spodní kryt.

Zadání servisního označení do programu pro nastavení systému BIOS

1. Zapněte nebo restartujte počítač.
2. Když se zobrazí logo Dell, stisknutím klávesy F2 přejdete do programu pro nastavení systému BIOS.
3. Přejděte na **hlavní kartu** a do pole **Service Tag Input (Zadání servisního označení)** zadejte servisní označení.

 **POZNÁMKA:** Výrobní číslo je alfanumerický identifikátor, který najdete na zadní straně počítače.

Demontáž vypínače se čtečkou otisků prstů

POZNÁMKA: Před manipulací s vnitřními částmi počítače si přečtěte bezpečnostní informace dodané s počítačem a postupujte podle kroků popsaných v části **Před manipulací uvnitř počítače**. Po dokončení práce uvnitř počítače postupujte podle pokynů v části **Po manipulaci uvnitř počítače**. Další informace o vzorových postupech v oblasti bezpečnosti naleznete na domovské stránce Regulatory Compliance (Soulad s předpisy) na adrese www.dell.com/regulatory_compliance.

Přípravné kroky

1. Sejměte **spodní kryt**.
2. Vyjměte **baterii**.
3. Demontujte **disk SSD / paměť Intel Optane**.
4. Demontujte **ventilátor**.
5. Vyjměte **chladič**.
6. Demontujte **bezdrátovou kartu**.
7. Demontujte **desku tlačítka napájení**.
8. Demontujte **základní desku**.

Postup

1. Sloupněte kabel čtečky otisků prstů ze sestavy opěrky rukou a klávesnice.
2. Vyšroubujte šroub (M2x2), kterým je vypínač se čtečkou otisků prstů připevněn k sestavě opěrky rukou a klávesnice.
3. Pomocí plastové jehly uvolněte desku vypínače se čtečkou otisků prstů ze sestavy opěrky rukou a klávesnice.
4. Zvedněte vypínač se čtečkou otisků prstů spolu s příslušným kabelem ze sestavy opěrky rukou a klávesnice.

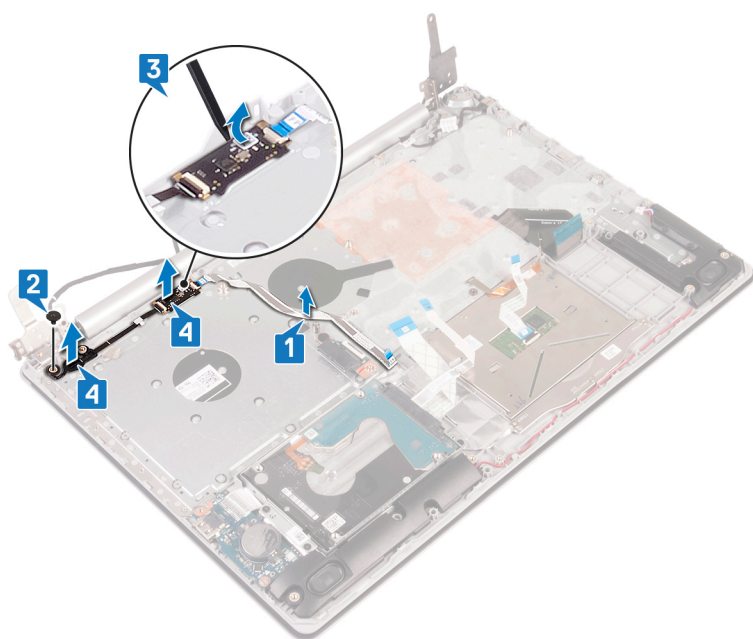

Montáž vypínače se čtečkou otisků prstů

POZNÁMKA: Před manipulací s vnitřními částmi počítače si přečtěte bezpečnostní informace dodané s počítačem a postupujte podle kroků popsaných v části [Před manipulací uvnitř počítače](#). Po dokončení práce uvnitř počítače postupujte podle pokynů v části [Po manipulaci uvnitř počítače](#). Další informace o vzorových postupech v oblasti bezpečnosti naleznete na domovské stránce Regulatory Compliance (Soulad s předpisy) na adrese www.dell.com/regulatory_compliance.

Postup

1. Pomocí zarovnávacích výčnělků zarovnejte a umístěte vypínač se čtečkou otisků prstů na sestavu opěrky pro dlaň a klávesnice.
2. Zašroubujte šroub (M2x2), kterým je vypínač se čtečkou otisků prstů připevněn k sestavě opěrky pro dlaň a klávesnice.
3. Přilepte kabel čtečky otisků prstů k sestavě opěrky pro dlaň a klávesnice.

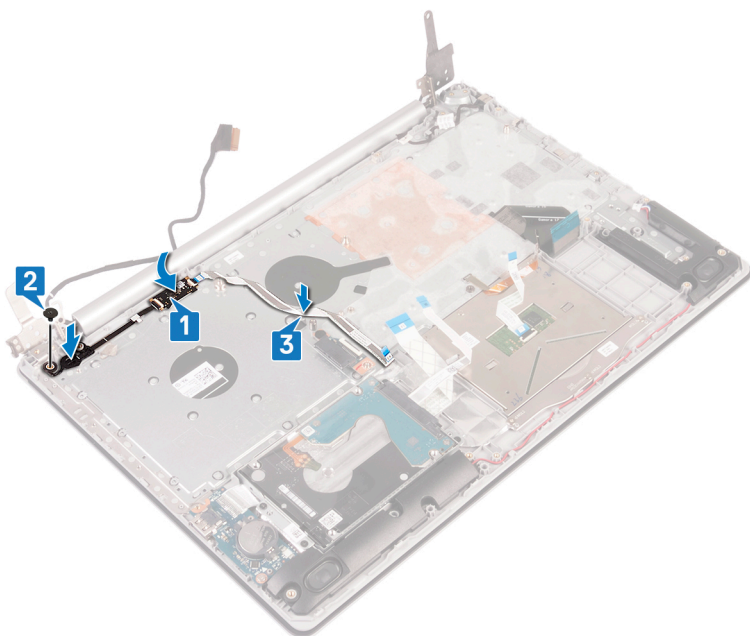

Následné kroky

1. Vložte [základní desku](#).
2. Proved'te instalaci [desky tlačítka napájení](#).
3. Namontujte [bezdrátovou kartu](#).
4. Namontujte [chladič](#).
5. Namontujte [ventilátor](#).
6. Namontujte [disk SSD / paměť Intel Optane](#).
7. Vložte [baterii](#).
8. Nasad'te [spodní kryt](#).

Demontáž sestavy opěrky rukou a klávesnice

POZNÁMKA: Před manipulací s vnitřními částmi počítače si přečtěte bezpečnostní informace dodané s počítačem a postupujte podle kroků popsaných v části **Před manipulací uvnitř počítače**. Po dokončení práce uvnitř počítače postupujte podle pokynů v části **Po manipulaci uvnitř počítače**. Další informace o vzorových postupech v oblasti bezpečnosti naleznete na domovské stránce Regulatory Compliance (Soulad s předpisy) na adrese www.dell.com/regulatory_compliance.

Přípravné kroky

1. Sejměte **spodní kryt**.
2. Vyjměte **baterii**.
3. Demontujte **ventilátor**.
4. Vyjměte **chladič**.
5. Demontujte **disk SSD / paměť Intel Optane**.
6. Demontujte **bezdrátovou kartu**.
7. Vyjměte **reproduktory**.
8. Vyjměte **pevný disk**.
9. Demontujte **dotykovou podložku**.
10. Demontujte **port napájecího adaptéru**.
11. Demontujte **sestavu displeje**.
12. Demontujte **desku I/O**.
13. Demontujte **desku tlačítka napájení**.
14. Demontujte **základní desku**.
15. Demontujte **vypínač se čtečkou otisků prstů** (volitelný).

Postup

Po provedení výše uvedených kroků vám zbývá pouze sestava opěrky rukou a klávesnice.

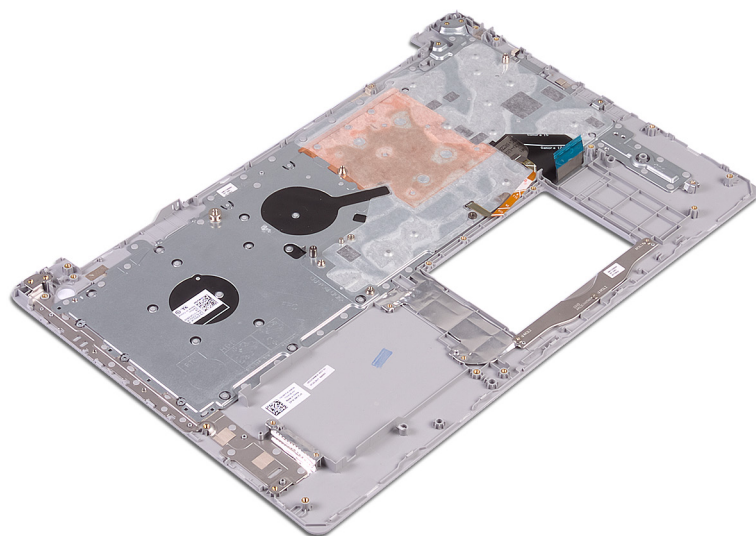

Instalace sestavy opěrky rukou a klávesnice

POZNÁMKA: Před manipulací s vnitřními částmi počítače si přečtěte bezpečnostní informace dodané s počítačem a postupujte podle kroků popsaných v části [Před manipulací uvnitř počítače](#). Po dokončení práce uvnitř počítače postupujte podle pokynů v části [Po manipulaci uvnitř počítače](#). Další informace o vzorových postupech v oblasti bezpečnosti naleznete na domovské stránce Regulatory Compliance (Soulad s předpisy) na adrese www.dell.com/regulatory_compliance.

Postup

Položte sestavu opěrky pro dlaň a klávesnice na rovný

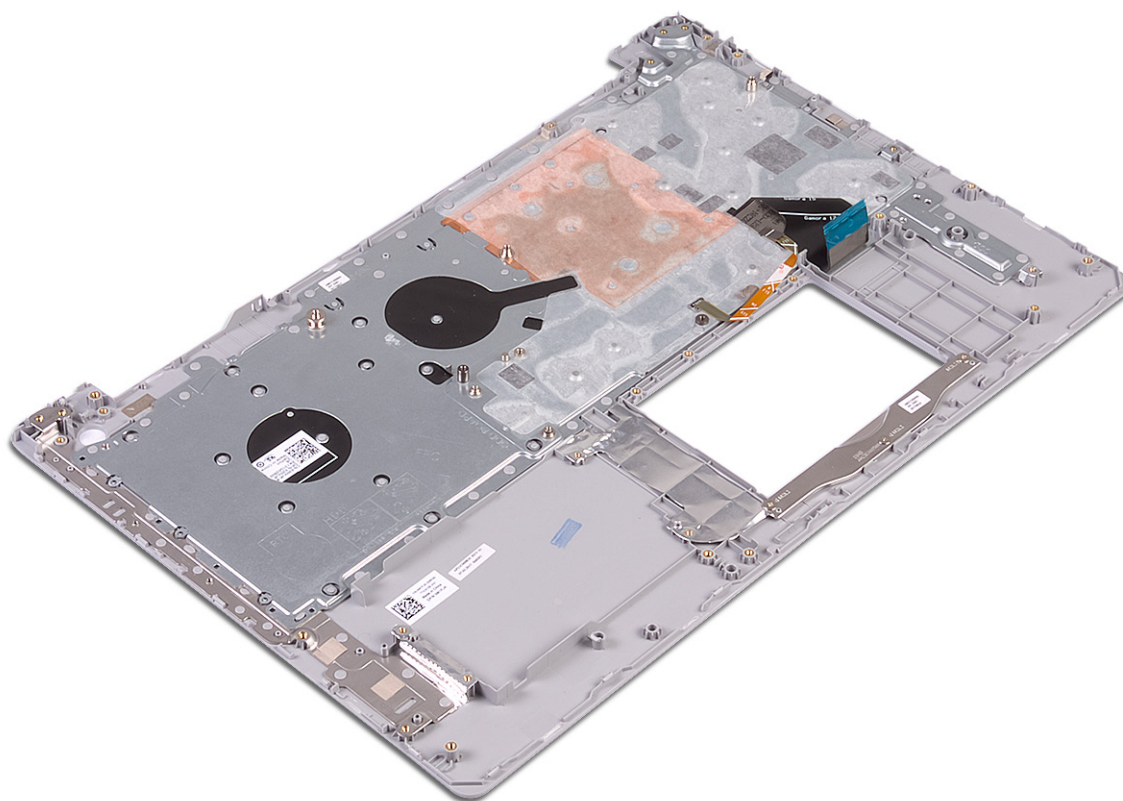

povrch.

Následné kroky

1. Vložte tlačítko napájení se čtečkou otisků prstů (volitelné).
2. Vložte základní desku.
3. Proved'te instalaci desky tlačítka napájení.
4. Namontujte desku I/O.
5. Nasad'te sestavu displeje zpět.
6. Nainstalujte port napájecího adaptéru.
7. Namontujte dotykovou podložku.
8. Namontujte pevný disk.
9. Namontujte reproduktory.

10. Namontujte [bezdrátovou kartu](#).
11. Namontujte [disk SSD / paměť Intel Optane](#).
12. Namontujte [chladič](#).
13. Namontujte [ventilátor](#).
14. Vložte [baterii](#).
15. Nasad'te [spodní kryt](#).

Demontáž čelního krytu displeje

POZNÁMKA: Před manipulací s vnitřními částmi počítače si přečtěte bezpečnostní informace dodané s počítačem a postupujte podle kroků popsaných v části [Před manipulací uvnitř počítače](#). Po dokončení práce uvnitř počítače postupujte podle pokynů v části [Po manipulaci uvnitř počítače](#). Další informace o vzorových postupech v oblasti bezpečnosti naleznete na domovské stránce Regulatory Compliance (Soulad s předpisy) na adrese www.dell.com/regulatory_compliance.

Přípravné kroky

1. Sejměte [spodní kryt](#).
2. Demontujte [bezdrátovou kartu](#).
3. Demontujte [sestavu displeje](#).

Postup

1. Pomocí plastové jehly opatrně odpačte kryt displeje z levého horního rohu zadního krytu displeje a sestavy antény.
2. Vyjměte čelní kryt displeje ze zadního krytu displeje a sestavy antény.

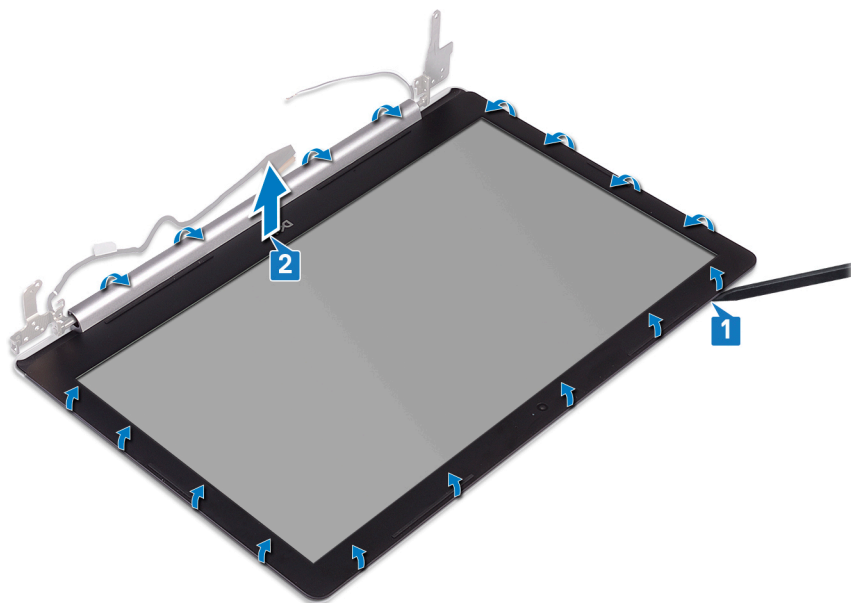

Montáž rámečku displeje

POZNÁMKA: Před manipulací s vnitřními částmi počítače si přečtěte bezpečnostní informace dodané s počítačem a postupujte podle kroků popsaných v části [Před manipulací uvnitř počítače](#). Po dokončení práce uvnitř počítače postupujte podle pokynů v části [Po manipulaci uvnitř počítače](#). Další informace o vzorových postupech v oblasti bezpečnosti naleznete na domovské stránce Regulatory Compliance (Soulad s předpisy) na adrese www.dell.com/regulatory_compliance.

Postup

Zarovnejte čelní kryt displeje se sestavou zadního krytu displeje a antény a opatrně jej zaklapněte na

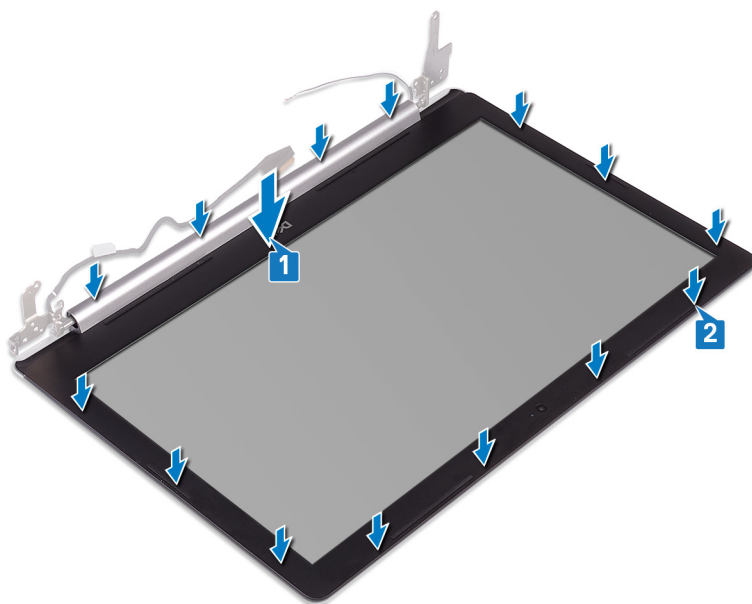

místo.

Následné kroky

1. Nasad'te sestavu displeje zpět.
2. Namontujte bezdrátovou kartu.
3. Nasad'te spodní kryt.

Demontáž kamery

POZNÁMKA: Před manipulací s vnitřními částmi počítače si přečtěte bezpečnostní informace dodané s počítačem a postupujte podle kroků popsaných v části **Před manipulací uvnitř počítače**. Po dokončení práce uvnitř počítače postupujte podle pokynů v části **Po manipulaci uvnitř počítače**. Další informace o vzorových postupech v oblasti bezpečnosti naleznete na domovské stránce Regulatory Compliance (Soulad s předpisy) na adrese www.dell.com/regulatory_compliance.

Přípravné kroky

1. Sejměte **spodní kryt**.
2. Demontujte **bezdrátovou kartu**.
3. Demontujte **sestavu displeje**.
4. Demontujte **čelní kryt displeje (bezel)**.

Postup

1. Pomocí plastové jehly jemně vyrýpněte kameru ze zadního krytu displeje a sestavy antény.
2. Odpojte kabel kamery od modulu kamery.
3. Zvedněte modul kamery ze zadního krytu displeje a sestavy antény.

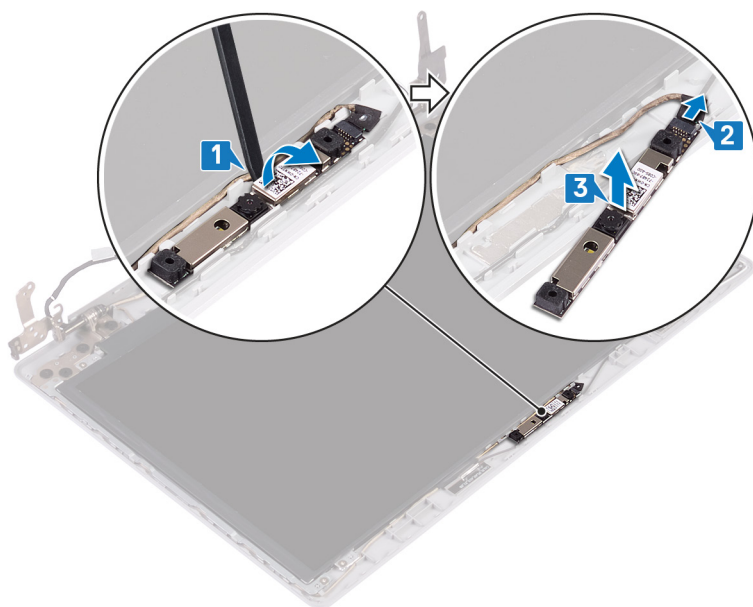

Instalace kamery

POZNÁMKA: Před manipulací s vnitřními částmi počítače si přečtěte bezpečnostní informace dodané s počítačem a postupujte podle kroků popsaných v části [Před manipulací uvnitř počítače](#). Po dokončení práce uvnitř počítače postupujte podle pokynů v části [Po manipulaci uvnitř počítače](#). Další informace o vzorových postupech v oblasti bezpečnosti naleznete na domovské stránce Regulatory Compliance (Soulad s předpisy) na adrese www.dell.com/regulatory_compliance.

Postup

1. Zarovnejte modul kamery s kabelem kamery.
2. Připojte kabel k modulu kamery.
3. Pomocí zarovnávacího výčnělku připevněte modul kamery na sestavu zadního krytu displeje a antény.

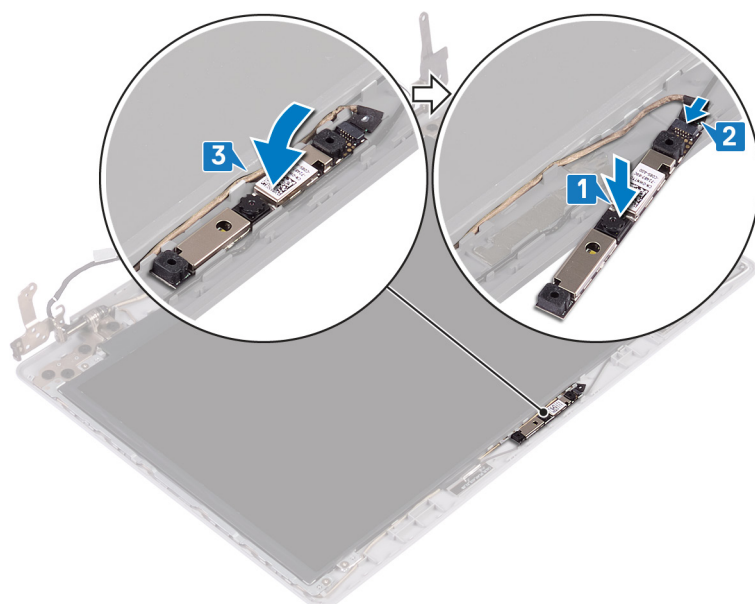

Následné kroky

1. Nasad'te [čelní kryt \(bezel\) displeje](#).
2. Nasad'te [sestavu displeje zpět](#).
3. Namontujte [bezdrátovou kartu](#).
4. Nasad'te [spodní kryt](#).

Demontáž panelu displeje

POZNÁMKA: Před manipulací s vnitřními částmi počítače si přečtěte bezpečnostní informace dodané s počítačem a postupujte podle kroků popsaných v části [Před manipulací uvnitř počítače](#). Po dokončení práce uvnitř počítače postupujte podle pokynů v části [Po manipulaci uvnitř počítače](#). Další informace o vzorových postupech v oblasti bezpečnosti naleznete na domovské stránce Regulatory Compliance (Soulad s předpisy) na adrese www.dell.com/regulatory_compliance.

Přípravné kroky

1. Sejměte [spodní kryt](#).
2. Demontujte [bezdrátovou kartu](#).
3. Demontujte [sestavu displeje](#).
4. Demontujte [čelní kryt displeje \(bezel\)](#).

Postup

1. Vyšroubujte čtyři šrouby (M2x2), kterými je panel displeje připevněn k zadnímu krytu a sestavě antény.
2. Zvedněte panel displeje a otočte ho.

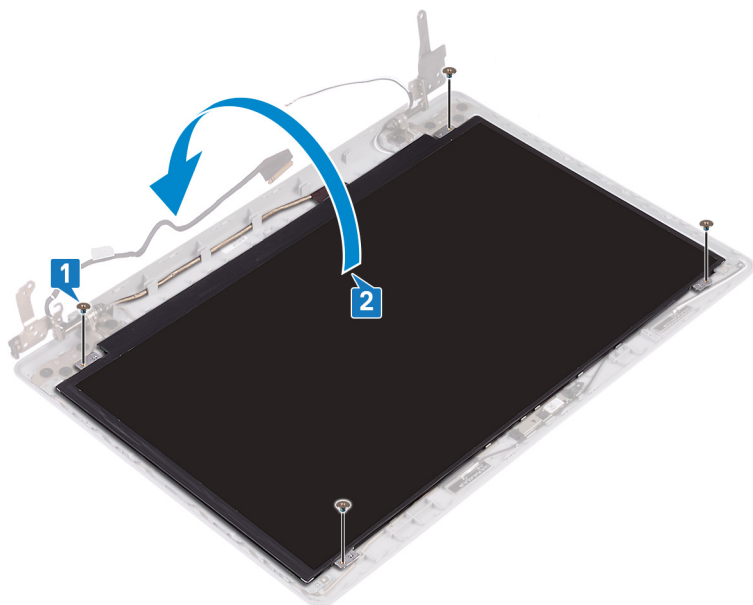

3. Odlepte pásku, která připevňuje kabel displeje k zadní straně panelu displeje.
4. Zvedněte západku konektoru a odpojte kabel displeje od konektoru na panelu displeje.
5. Zvedněte panel displeje ze zadního krytu displeje a sestavy antény.

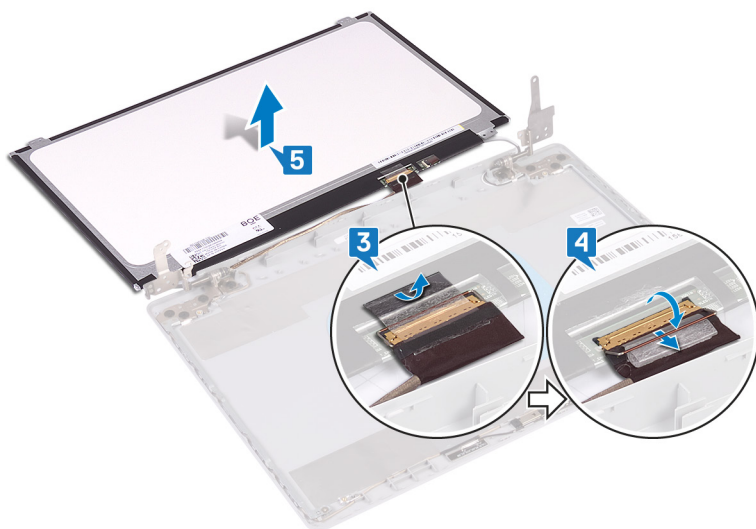

Montáž panelu displeje

POZNÁMKA: Před manipulací s vnitřními částmi počítače si přečtěte bezpečnostní informace dodané s počítačem a postupujte podle kroků popsaných v části [Před manipulací uvnitř počítače](#). Po dokončení práce uvnitř počítače postupujte podle pokynů v části [Po manipulaci uvnitř počítače](#). Další informace o vzorových postupech v oblasti bezpečnosti naleznete na domovské stránce Regulatory Compliance (Soulad s předpisy) na adrese www.dell.com/regulatory_compliance.

Postup

1. Položte panel displeje na rovný a čistý povrch.
2. Připojte kabel displeje ke konektoru na zadní straně panelu displeje a upevněte kabel pomocí západky.
3. Přilepte pásku, která připevňuje kabel displeje k zadní straně panelu displeje.

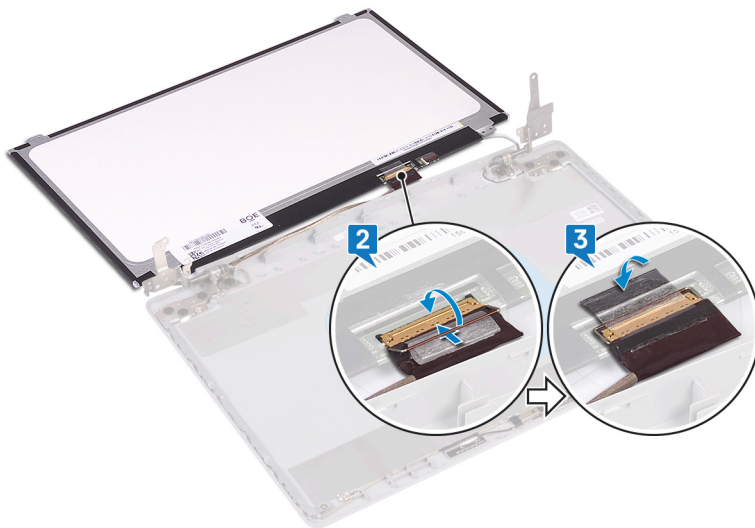

4. Položte panel displeje na zadní kryt displeje a sestavu antény.
5. Zarovnejte otvory pro šrouby na panelu displeje s otvory pro šrouby na sestavě zadního krytu displeje a antény a zašroubujte šrouby, jimiž je panel displeje připevněn k sestavě zadního krytu displeje a antény.

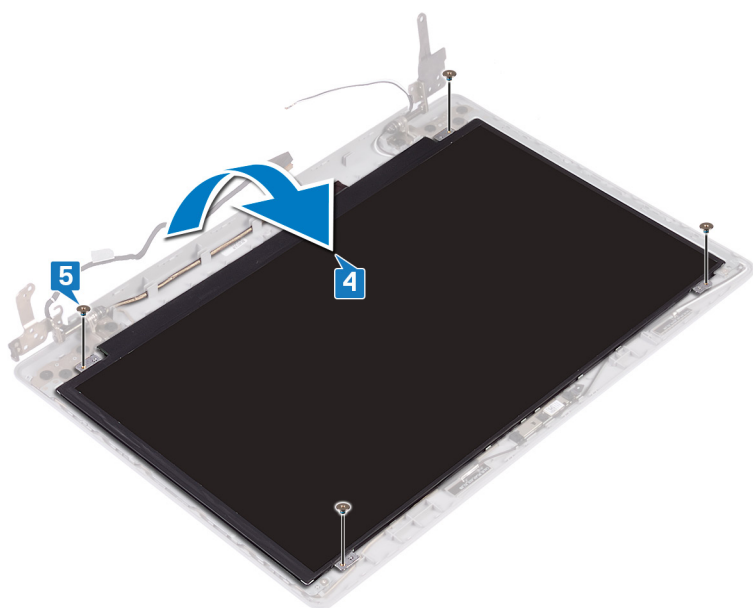

Následné kroky

1. Nasad'te [čelní kryt \(bezel\)](#) displeje.
2. Nasad'te [sestavu displeje](#) zpět.
3. Namontujte [bezdrátovou kartu](#).
4. Nasad'te [spodní kryt](#).

Demontáž závěsů displeje

POZNÁMKA: Před manipulací s vnitřními částmi počítače si přečtěte bezpečnostní informace dodané s počítačem a postupujte podle kroků popsaných v části [Před manipulací uvnitř počítače](#). Po dokončení práce uvnitř počítače postupujte podle pokynů v části [Po manipulaci uvnitř počítače](#). Další informace o vzorových postupech v oblasti bezpečnosti naleznete na domovské stránce Regulatory Compliance (Soulad s předpisy) na adrese www.dell.com/regulatory_compliance.

Přípravné kroky

1. Sejměte [spodní kryt](#).
2. Demontujte [bezdrátovou kartu](#).
3. Demontujte [sestavu displeje](#).
4. Demontujte [čelní kryt displeje \(bezel\)](#).
5. Vyjměte [panel displeje](#).

Postup

1. Vyšroubujte osm šroubů (M2,5x2,5), kterými jsou závěsy připevněny k zadnímu krytu displeje a sestavě antény.
2. Vyšroubujte dva šrouby (M2x2), které připevňují držáky závěsu k zadnímu krytu displeje a sestavě antény.
3. Zvedněte závěsy a držáky ze zadního krytu displeje a sestavy antény.

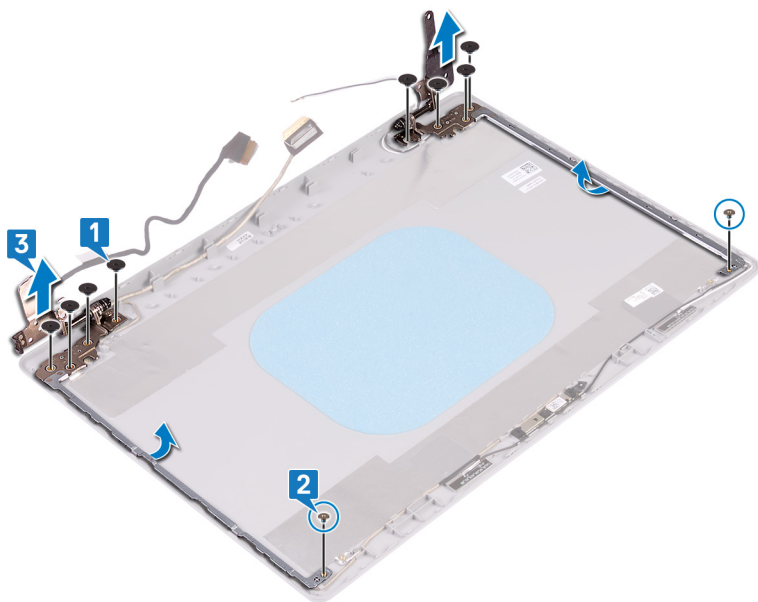

Montáž závěsů displeje

POZNÁMKA: Před manipulací s vnitřními částmi počítače si přečtěte bezpečnostní informace dodané s počítačem a postupujte podle kroků popsaných v části [Před manipulací uvnitř počítače](#). Po dokončení práce uvnitř počítače postupujte podle pokynů v části [Po manipulaci uvnitř počítače](#). Další informace o vzorových postupech v oblasti bezpečnosti naleznete na domovské stránce Regulatory Compliance (Soulad s předpisy) na adrese www.dell.com/regulatory_compliance.

Postup

1. Zarovnejte otvory pro šrouby na závěsech a držácích s otvory pro šrouby v sestavě zadního krytu displeje a antény.
2. Zašroubujte dva šrouby (M2x2), které připevňují úchyty závěsu k sestavě zadního krytu displeje a antény.
3. Zašroubujte osm šroubů (M2,5x2,5), kterými jsou závěsy připevněny k sestavě zadního krytu displeje a antény.

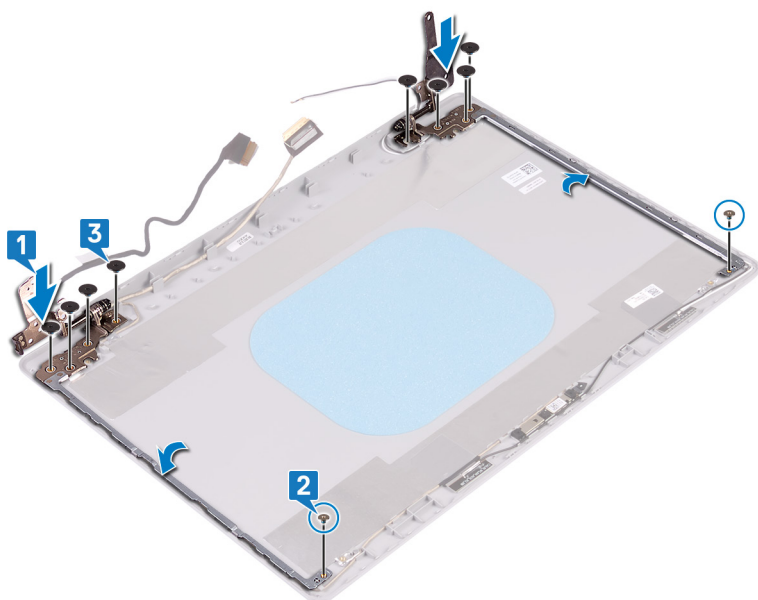

Následné kroky

1. Nasadte [panel displeje](#) zpět.
2. Nasadte [čelní kryt \(bezel\) displeje](#).
3. Nasadte [sestavu displeje](#) zpět.
4. Namontujte [bezdrátovou kartu](#).
5. Nasadte [spodní kryt](#).

Vyjmutí kabelu displeje

POZNÁMKA: Před manipulací s vnitřními částmi počítače si přečtěte bezpečnostní informace dodané s počítačem a postupujte podle kroků popsaných v části [Před manipulací uvnitř počítače](#). Po dokončení práce uvnitř počítače postupujte podle pokynů v části [Po manipulaci uvnitř počítače](#). Další informace o vzorových postupech v oblasti bezpečnosti naleznete na domovské stránce Regulatory Compliance (Soulad s předpisy) na adrese www.dell.com/regulatory_compliance.

Přípravné kroky

1. Sejměte [spodní kryt](#).
2. Demontujte [bezdrátovou kartu](#).
3. Demontujte [sestavu displeje](#).
4. Demontujte [čelní kryt displeje \(bezel\)](#).
5. Vyjměte [panel displeje](#).
6. Demontujte [závěsy displeje](#).

Postup

1. Odpojte kabel kamery od modulu kamery.
2. Poznačte si vedení kabelu displeje a vyjměte kabel z vodiček na sestavě zadního krytu displeje a antény.
3. Vyjměte kabel displeje ze zadního krytu displeje a sestavy antény.

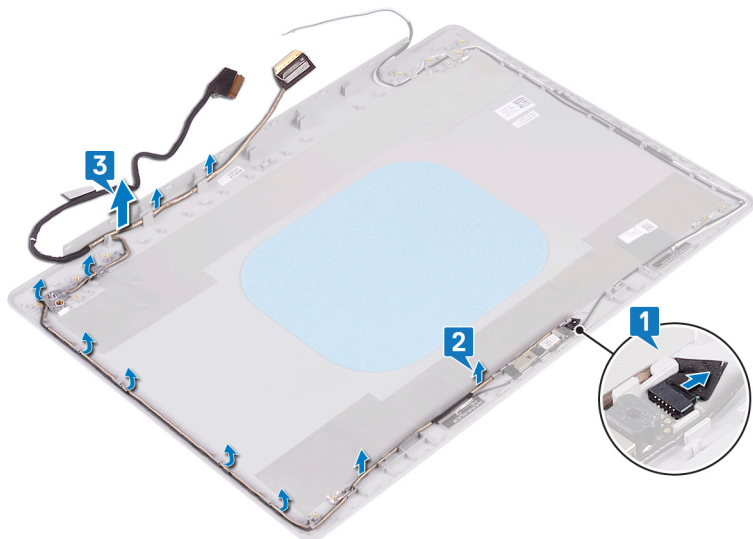

Výměna kabelu displeje

POZNÁMKA: Před manipulací s vnitřními částmi počítače si přečtěte bezpečnostní informace dodané s počítačem a postupujte podle kroků popsaných v části [Před manipulací uvnitř počítače](#). Po dokončení práce uvnitř počítače postupujte podle pokynů v části [Po manipulaci uvnitř počítače](#). Další informace o vzorových postupech v oblasti bezpečnosti naleznete na domovské stránce Regulatory Compliance (Soulad s předpisy) na adrese www.dell.com/regulatory_compliance.

Postup

1. Protáhněte kabel displeje vodičky, počínaje od dolní části displeje (poblíž závěsů).
2. Protáhněte zbytek kabelu displeje vodičky na levé straně sestavy zadního krytu displeje a antény.
3. Zasuňte kabel kamery do konektoru na modulu kamery a zajistěte jej.

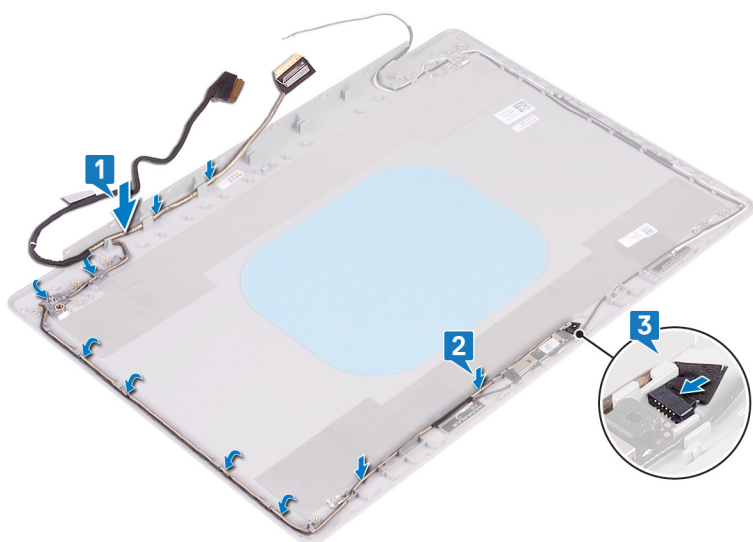

Následné kroky

1. Namontujte [závěsy displeje](#).
2. Nasad'te [panel displeje](#) zpět.
3. Nasad'te [čelní kryt \(bezel\) displeje](#).
4. Nasad'te [sestavu displeje](#) zpět.
5. Namontujte [bezdrátovou kartu](#).
6. Nasad'te [spodní kryt](#).

Vyjmutí zadního krytu displeje a sestavy antény

POZNÁMKA: Před manipulací s vnitřními částmi počítače si přečtěte bezpečnostní informace dodané s počítačem a postupujte podle kroků popsaných v části [Před manipulací uvnitř počítače](#). Po dokončení práce uvnitř počítače postupujte podle pokynů v části [Po manipulaci uvnitř počítače](#). Další informace o vzorových postupech v oblasti bezpečnosti naleznete na domovské stránce Regulatory Compliance (Soulad s předpisy) na adrese www.dell.com/regulatory_compliance.

Přípravné kroky

1. Sejměte [spodní kryt](#).
2. Demontujte [bezdrátovou kartu](#).
3. Demontujte [sestavu displeje](#).
4. Demontujte [čelní kryt displeje \(bezel\)](#).
5. Demontujte [kameru](#).
6. Vyjměte [panel displeje](#).
7. Demontujte [závěsy displeje](#).
8. Odpojte [kabel displeje](#).

Postup

Po provedení všech výše uvedených kroků zbývá pouze zadní kryt displeje a sestava antény.

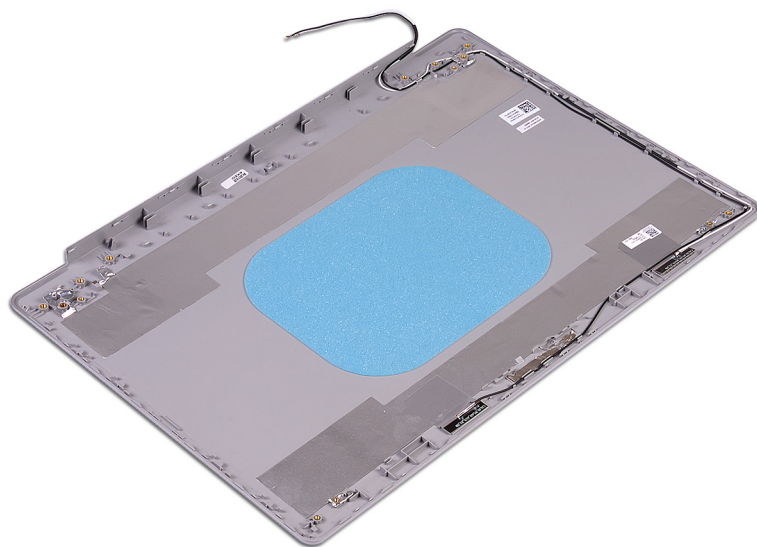

Montáž zadního krytu displeje a sestavy antény

POZNÁMKA: Před manipulací s vnitřními částmi počítače si přečtěte bezpečnostní informace dodané s počítačem a postupujte podle kroků popsaných v části [Před manipulací uvnitř počítače](#). Po dokončení práce uvnitř počítače postupujte podle pokynů v části [Po manipulaci uvnitř počítače](#). Další informace o vzorových postupech v oblasti bezpečnosti naleznete na domovské stránce Regulatory Compliance (Soulad s předpisy) na adrese www.dell.com/regulatory_compliance.

Postup

Položte zadní kryt displeje a sestavu antény na čistý a rovný povrch.

Následné kroky

1. Připojte [kabel displeje](#).
2. Namontujte [závěsy displeje](#).
3. Nasad'te [panel displeje](#) zpět.
4. Namontujte [kameru](#).
5. Nasad'te [čelní kryt \(bezel\) displeje](#).
6. Nasad'te [sestavu displeje](#) zpět.
7. Namontujte [bezdrátovou kartu](#).
8. Nasad'te [spodní kryt](#).

Ovladače zařízení

Nástroj pro instalaci softwaru Intel Chipset

V okně Správce zařízení zkontrolujte, zda je nainstalovaný ovladač čipové sady.

Z webu www.dell.com/support nainstalujte aktualizace čipové sady Intel.

Ovladače videa

V okně Správce zařízení zkontrolujte, zda je nainstalovaný ovladač grafické karty.

Nainstalujte aktualizaci ovladače ze stránky www.dell.com/support.

Ovladač Intel Serial IO

Ve Správci zařízení zkontrolujte, zda je nainstalován ovladač Intel Serial IO.

Z webu www.dell.com/support nainstalujte aktualizace ovladačů.

Ovladač Intel Trusted Execution Engine Interface

Ve Správci zařízení zkontrolujte, zda je nainstalován ovladač rozhraní modulu Intel Trusted Execution.

Z webu www.dell.com/support nainstalujte aktualizaci ovladače.

Ovladač Intel Virtual Button

Ve Správci zařízení zkontrolujte, zda je nainstalován ovladač Intel Virtual Button.

Z webu www.dell.com/support nainstalujte aktualizace ovladačů.

Ovladače bezdrátového připojení a Bluetooth

V okně Správce zařízení zkontrolujte, zda je nainstalovaný ovladač síťové karty.

Z webu www.dell.com/support nainstalujte aktualizace ovladačů.

V okně Správce zařízení zkontrolujte, zda je nainstalovaný ovladač Bluetooth.

Z webu www.dell.com/support nainstalujte aktualizace ovladačů.

Nastavení systému

POZNÁMKA: V závislosti na počítači a nainstalovaných zařízeních se nemusí některé z uvedených položek zobrazovat.

Konfigurace systému

VÝSTRAHA: Pokud nejste odborným uživatelem počítače, nastavení konfiguračního programu BIOS neměňte. Některé změny by mohly způsobit nesprávnou funkci počítače.

POZNÁMKA: Než začnete používat konfigurační program systému BIOS, doporučuje se zapsat si informace z obrazovek tohoto programu pro pozdější potřebu.

Konfigurační program BIOS použijte, když chcete:

- získat informace o hardwaru nainstalovaném v počítači, například o množství paměti RAM a velikosti pevného disku,
- změnit informace o konfiguraci systému,
- nastavit nebo změnit uživatelské možnosti, například heslo uživatele, typ nainstalovaného pevného disku a zapnutí nebo vypnutí základních zařízení.

Přístup k programu nastavení systému BIOS

1. Zapněte (nebo restartujte) počítač.
2. Během testu POST, při zobrazení loga DELL vyčkejte na zobrazení výzvy ke stisknutí klávesy F2 a poté ihned stiskněte klávesu F2.

POZNÁMKA: Výzva F2 signalizuje, že probíhá inicializace klávesnice. Tato výzva se může zobrazit velmi rychle, je tedy nutné se na ni připravit a poté stisknout klávesu F2. Pokud klávesu F2 stisknete před zobrazením výzvy F2, nebude stisk zaregistrován. Pokud čekáte příliš dlouho a zobrazí se logo operačního systému, počkejte, dokud se nezobrazí plocha. Poté počítač vypněte a opakujte postup.

Navigační klávesy

POZNÁMKA: V případě většiny možností nastavení systému se provedené změny zaznamenají, ale použijí se až po restartu počítače.

Klávesy	Navigace
Šipka nahoru	Přechod na předchozí pole.
Šipka dolů	Přechod na další pole.
Vstoupit	Výběr hodnoty ve vybraném poli (je-li to možné) nebo přechod na odkaz v poli.
Mezerník	Rozbalení a sbalení rozevírací nabídky (je-li to možné).
Karta	Přechod na další specifickou oblast.
Esc	Přechod na předchozí stránku, dokud se nezobrazí hlavní obrazovka. Stisknutí klávesy Esc na hlavní obrazovce zobrazí zprávu s požadavkem o uložení veškerých neuložených změn a restartuje systém.

Sekvence spuštění

Funkce Sekvence spuštění nabízí rychlý a pohodlný způsob, jak obejít pořadí spuštění definované v konfiguraci systému a spustit systém přímo z určitého zařízení (např. optická jednotka nebo pevný disk). Během testu POST (Power-on Self Test), jakmile se zobrazí logo Dell, můžete:

- Otevřít nabídku Nastavení systému stisknutím klávesy F2.
- Otevřete jednorázovou nabídku zavádění systému stisknutím klávesy F12.

Jednorázová nabídka zavádění systému obsahuje zařízení, ze kterých můžete spustit počítač, a možnost diagnostiky. Možnosti nabídky zavádění jsou následující:

- Vyjímatelný disk (je-li k dispozici)
- Pevný disk STXXXX (je-li k dispozici)
- **i** **POZNÁMKA:** XXX představuje číslo jednotky SATA.
- Optická jednotka (je-li k dispozici)
- Pevný disk SATA (je-li k dispozici)
- Diagnostika

Na obrazovce se sekvencí spuštění jsou k dispozici také možnosti přístupu na obrazovku nástroje Nastavení systému.

Možnosti nástroje Nastavení systému

i **POZNÁMKA:** V závislosti na počítači a nainstalovaných zařízeních nemusí být některé z uvedených položek k dispozici.

Tabulka 3. Možnosti nástroje Nastavení systému – nabídka Systémové informace

Obecné-Systémové informace	
Systémové informace	
Verze systému BIOS	Zobrazuje číslo verze programu BIOS.
Výrobní číslo	Zobrazuje výrobní číslo počítače
Inventární štítek	Zobrazuje inventární štítek počítače
Číslo vlastníka	Zobrazuje číslo majitele počítače
Datum výroby	Zobrazuje datum výroby počítače.
Datum nabytí vlastnictví	Zobrazuje datum nabytí vlastnictví počítače.
Kód Express Service Code	Zobrazuje kód Express Service Code počítače.
Informace o paměti	
Nainstalovaná paměť	Zobrazí celkovou velikost nainstalované paměti počítače.
Dostupná paměť	Zobrazí celkovou dostupnou velikost paměti počítače.
Rychlost paměti	Zobrazí takt paměti.
Kanálový režim paměti	Zobrazí informaci, zda je využíván jednokanálový, nebo dvoukanálový režim.
Paměťová technologie	Zobrazí technologii použitou v paměti
Velikost paměti DIMM A	Zobrazí velikost paměti DIMM A.
Velikost paměti DIMM B	Zobrazí velikost paměti DIMM B.
Informace o procesoru	
Typ procesoru	Zobrazuje typ procesoru.
Počet jader	Zobrazí počet jader procesoru.
ID procesoru	Zobrazí identifikační kód procesoru.
Současná taktovací rychlost	Zobrazí aktuální taktovací rychlost procesoru.
Minimální taktovací rychlost	Zobrazí minimální taktovací rychlost procesoru.

Tabulka 3. Možnosti nástroje Nastavení systému – nabídka Systémové informace (pokračování)

Obecné-Systémové informace	
Maximální taktovací rychlost	Zobrazí maximální taktovací rychlost procesoru.
Intel Smart Cache	Zobrazí velikost cache Intel Smart.
Možnost HT	Zobrazí informaci, zda má procesor funkci HyperThreading (HT).
64bitová technologie	Zobrazí informaci, zda je použita 64bitová technologie/
Informace o zařízeních	
Primární pevný disk	Zobrazí informace o primárním pevném disku počítače.
Disk SSD M.2 SATA	Zobrazí informace o disku SSD M.2 SATA v počítači.
M.2 PCIe SSD-0	Zobrazí informace o disku SSD M.2 PCIe v počítači.
Adresa LOM MAC	Zobrazí adresu MAC zařízení LOM v počítači.
Ovladač videa	Zobrazí typ ovladače videa v počítači.
Ovladač videa dGPU	Zobrazí informace o samostatné grafické kartě v počítači.
Verze systému BIOS videa	Zobrazí videoverzi systému BIOS v počítači.
Paměť grafické karty	Zobrazí informace o grafické paměti v počítači.
Typ panelu	Zobrazí typ panelu počítače.
Nativní rozlišení	Zobrazí nativní rozlišení počítače.
Řadič zvuku	Zobrazí informace o řadiči zvuku použitém v počítači.
Zařízení Wi-Fi	Zobrazí informace o bezdrátovém zařízení v počítači.
Zařízení Bluetooth	Zobrazí informace o zařízení Bluetooth v počítači.
Informace o baterii	Zobrazí informaci o stavu baterie.
Sekvence spuštění	
Sekvence spuštění	Zobrazí sekvenci spuštění systému.
Možnost bootovacího seznamu	Zobrazí dostupné možnosti zavádění systému.
Pokročilé možnosti zavádění	
Povolit starší volitelné paměti ROM	Povolí nebo zakáže starší volitelné paměti ROM.
Povolit starší způsob spuštění	Slouží k povolení nebo zakázání staršího způsobu spuštění.
Zabezpečení UEFI Boot Path	Povolí či zakáže, aby systém během zavádění pomocí cesty UEFI Boot Path z nabídky spuštění F12 vyzval uživatele k zadání hesla správce.
Datum a čas	Zobrazí aktuální datum ve formátu MM/DD/RR a aktuální čas ve formátu HH:MM:SS AM/PM.

Tabulka 4. Možnosti nástroje Nastavení systému – nabídka Konfigurace systému

Konfigurace systému	
Integrovaná síťová karta	Slouží k ovládní ovladače LAN na desce.
Povolit UEFI Network Stack	Povolí nebo zakáže síťový zásobník UEFI.
Operace SATA	Konfiguruje provozní režim integrovaného řadiče pevných disků SATA.
Disky	Slouží k aktivaci a deaktivaci jednotlivých disků na desce.
Hlášení SMART	Slouží k zakázání a povolení funkce SMART Reporting během spuštění systému.
Konfigurace USB	
Povolit podporu spuštění	Slouží k povolení a zakázání spuštění ze zařízení úložišť USB, jako je externí pevný disk, optická jednotka nebo disk USB.

Tabulka 4. Možnosti nástroje Nastavení systému – nabídka Konfigurace systému (pokračování)

Konfigurace systému	
Povolit externí porty USB	Slouží k povolení a zakázání spouštění ze zařízení úložiště USB připojeného k externímu portu USB.
Konfigurace adaptéru Thunderbolt	Slouží k povolení nebo zakázání podpory technologie Thunderbolt.
Zvuk	Slouží k povolení a zakázání integrovaného audia.
Osvětlení klávesnice	Slouží k výběru režimu osvětlení klávesnice.
Časový limit podsvícení klávesnice při napájení ze sítě	Je-li povoleno podsvícení, tato možnost určuje časový limit podsvícení klávesnice, když je k počítači připojen napájecí adaptér.
Časový limit podsvícení klávesnice při napájení z baterie	Je-li povoleno podsvícení, tato možnost určuje časový limit podsvícení klávesnice, když počítač běží pouze na baterie.
Různá zařízení	Slouží k povolení a zakázání různých zařízení na desce.

Tabulka 5. Možnosti nástroje Nastavení systému – nabídka Grafika

Grafika	
Jas LCD obrazovky	Slouží k nastavení jasu panelu, nezávisle pro napájení z baterie a ze sítě.

Tabulka 6. Možnosti nástroje Nastavení systému – nabídka Zabezpečení

Zabezpečení	
Heslo správce	Umožňuje nastavit, změnit a odstranit heslo správce.
Systémové heslo	Umožňuje nastavit, změnit a odstranit systémové heslo.
Heslo k internímu HDD-0	Umožňuje nastavit, změnit a odstranit heslo interního pevného disku.
Silné heslo	Slouží k povolení a zakázání nutnosti silného hesla.
Konfigurace hesla	Slouží k nastavení minimálního a maximálního povoleného počtu znaků v heslech správce a systémových heslech.
Vynechání hesla	Slouží k obejití výzvy k zadání systémového (spouštěcího) hesla a hesla interního pevného disku při restartu počítače.
Změna hesla	Slouží k povolení a zakázání oprávnění měnit heslo systému a pevného disku, pokud je nastaveno heslo správce.
Nesprávčovské změny nastavení	Umožňuje určit, zda jsou po konfiguraci hesla správce povoleny změny v možnostech nastavení.
Aktualizace firmwaru kapsle UEFI	Aktivuje nebo deaktivuje aktualizace operačního systému BIOS prostřednictvím aktualizčních balíčků kapsle UEFI.
Zabezpečení PTT	Slouží k povolení nebo zakázání viditelnosti nástroje Platform Trust Technology (PTT) pro operační systém.
Computrace(R)	Slouží k povolení a zakázání rozhraní modulu BIOS volitelné služby Computrace(R) softwaru Absolute Software.
Zámek správčovského nastavení	Slouží k zabránění uživatelům v přístupu ke konfiguracím, pokud je nastaveno heslo správce.
Zámek hlavního hesla	Slouží k vypnutí podpory hlavního hesla. Před změnou nastavení je nutné zrušit hesla pevného disku.

Tabulka 7. Možnosti nástroje Nastavení systému – nabídka Bezpečné spouštění

Bezpečné spouštění	
Povolení bezpečného spouštění	Povolí nebo zakáže funkci bezpečného spouštění systému.
Režim bezpečného spouštění	Upravuje chování režimu bezpečného spouštění – zda se mají vyhodnocovat nebo vynucovat podpisy ovladače UEFI.

Tabulka 7. Možnosti nástroje Nastavení systému – nabídka Bezpečné spouštění (pokračování)

Bezpečné spouštění	
Odborná správa klíčů	
Odborná správa klíčů	Slouží k povolení nebo zakázání odborné správy klíčů.
Vlastní režim správy klíčů	Slouží k zadání vlastních hodnot pro odbornou správu klíčů.

Tabulka 8. Možnosti nástroje Nastavení systému – nabídka Intel Software Guard Extensions

Funkce Intel Software Guard Extensions	
Povolit Intel SGX	Slouží k povolení nebo zakázání funkcí Intel Software Guard Extensions.
Velikost paměti Enclave	Slouží k nastavení velikosti paměti Intel Software Guard Extensions Enclave Reserve.
Výkon	
Podpora více jader	Slouží k zapnutí více jader. Výchozí hodnota: Povolené
Intel SpeedStep	Povolí nebo zakáže technologii Intel Speedstep. Výchozí hodnota: Povolené i POZNÁMKA: Při zapnutí se taktovací frekvence procesoru a napětí jádra dynamicky upravují na základě zatížení procesoru.
Řízení stavů C	Povolí nebo zakáže další režimy spánku procesoru. Výchozí hodnota: Povolené
Intel TurboBoost	Slouží k povolení a zakázání režimu procesoru Intel TurboBoost. Výchozí hodnota: Povolené
Řízení více vláken	Slouží k povolení či zakázání funkce HyperThreading v procesoru. Výchozí hodnota: Povolené
Řízení spotřeby	
Povolení automatického zapnutí	Slouží k automatickému zapnutí systému po připojení napájení.
Povolit technologii Intel Speed Shift	Slouží k povolení nebo zakázání technologie Intel Speed Shift.
Čas automatického zapnutí	Slouží k aktivaci automatického spouštění počítači každý den nebo ve vybrané datum a čas. Tuto možnost lze nakonfigurovat, pouze když je funkce Čas automatického zapnutí nastavena na možnost Každý den, Pracovní dny nebo Vybrané dny. Výchozí hodnota: Zakázáno.
Podpora probuzení prostřednictvím USB	Slouží k nastavení, aby zařízení USB mohla probouzet počítač z pohotovostního režimu.
Pokročilá konfigurace nabíjení baterie	Slouží k povolení pokročilé konfigurace nabíjení baterie od začátku dne do udaného pracovního období.
Primární konfigurace nabíjecí stanice	Nastavení primární konfigurace nabíjení baterie pomocí přednastaveného automatického počátku a ukončení. Výchozí hodnota: Adaptivní
Chování POST	
Varování adaptéru	Slouží k zapnutí varování adaptéru. Výchozí hodnota: Povolené
Povolení Numlock	Povoluje funkci NumLock při spouštění počítače.
Možnosti zamknutí funkční klávesy	Slouží k povolení a zakázání režimu zámku Fn.
Rychlé spuštění	Slouží k aktivaci možnosti nastavení rychlosti procesu zavádění.

Tabulka 8. Možnosti nástroje Nastavení systému – nabídka Intel Software Guard Extensions (pokračování)

Funkce Intel Software Guard Extensions

	Výchozí hodnota: Úplná
Prodloužit čas BIOS POST	Konfigurace dodatečného zpoždění před zaváděním.
Logo na celou obrazovku	Slouží k povolení a zakázání zobrazení loga na celou obrazovku.
Varování a chyby	Nastavuje pozastavení procesu zavádění, když jsou rozpoznána varování nebo chyby.
Rozpoznání znamení funkčnosti	Slouží k povolení nebo zakázání indikace během doby POST, že stisknutí tlačítka napájení je přijato způsobem, který uživatel slyší nebo cítí.

Tabulka 9. Možnosti nástroje Nastavení systému – nabídka Podpora virtualizace

Podpora virtualizace	
Virtualizace	Toto pole určuje, zda může monitor virtuálního přístroje (VMM) používat přídavné funkce hardwaru poskytované virtualizační technologií Intel® Virtualization Technology.
VT pro Direct I/O	Specifikuje, zda může monitor virtuálního přístroje (VMM) používat přídavné funkce hardwaru poskytované virtualizační technologií Intel® Virtualization Technology pro přímý I/O.

Tabulka 10. Možnosti nástroje Nastavení systému – nabídka Bezdrátové připojení

Bezdrátové připojení	
Bezdrátový přepínač	Určuje, která bezdrátová zařízení lze ovládat pomocí bezdrátového přepínače.
Povolit bezdrátové zařízení	Slouží k povolení a zakázání interního bezdrátového zařízení

Tabulka 11. Možnosti nástroje Nastavení systému – nabídka Údržba

Údržba	
Výrobní číslo	Slouží k zobrazení výrobního čísla systému.
Inventární štítek	Slouží k vytvoření inventárního štítku.
Downgrade systému BIOS	Možnost obnovit předchozí verzi firmwaru systému.
Vymazání dat	Slouží bezpečnému vymazání dat ze všech zařízení interních úložišť.
Obnovení systému BIOS	Slouží provedení obnovy z některých stavů poškození systému BIOS pomocí souboru pro obnovení na primárním pevném disku nebo externím disku USB uživatele.

Tabulka 12. Možnosti nástroje Nastavení systému – nabídka Systémové protokoly

Systémové protokoly	
Události systému BIOS	Slouží k zobrazení událostí systému BIOS.
Teplotní události	Slouží k zobrazení teplotních událostí.
Události napájení	Slouží k zobrazení událostí napájení.

Tabulka 13. Možnosti nástroje Nastavení systému – nabídka Systém řešení SupportAssist

Systém řešení SupportAssist	
Práh automatické obnovy operačního systému	Řídí automatický průběh zavádění systému pro konzoli rozlišení systému SupportAssist a pro nástroj obnovy Dell OS Recovery.
Obnovení operačního systému SupportAssist	Slouží k povolení nebo zakázání průběhu zavádění pro nástroj SupportAssist OS Recovery v případě některých chyb systému.

Systémové heslo a heslo konfigurace

Tabulka 14. Systémové heslo a heslo konfigurace

Typ hesla	Popis
Heslo systému	Heslo, které je třeba zadat před přihlášením se k počítači.
Heslo konfigurace	Heslo, které je třeba zadat před získáním přístupu a možností provádění změn v nastavení systému BIOS v počítači.

Můžete vytvořit systémové heslo a zabezpečit počítač heslem.

 **VÝSTRAHA:** Heslo nabízí základní úroveň zabezpečení dat v počítači.

 **VÝSTRAHA:** Pokud počítač nebude uzamčen nebo zůstane bez dozoru, k uloženým datům může získat přístup kdokoli.

 **POZNÁMKA:** Systémové heslo a heslo konfigurace je zakázáno.

Přiřazení hesla konfigurace systému

Nové **systémové heslo nebo heslo správce** lze nastavit pouze v případě, že je stav **Nenastaveno**.

Nástroj Konfigurace systému otevřete stisknutím tlačítka F2 ihned po spuštění či restartu počítače.

- Na obrazovce **Systém BIOS** nebo **Konfigurace systému** vyberte možnost **Zabezpečení** a stiskněte klávesu **Enter**.
Otevře se obrazovka **Zabezpečení**.
- Zvolte možnost **Systémové heslo / heslo správce** a v poli **Zadejte nové heslo** vytvořte heslo.
Nové heslo systému přiřadíte podle následujících pokynů:
 - Heslo smí obsahovat nejvýše 32 znaků.
 - Heslo smí obsahovat čísla od 0 do 9.
 - Povolena jsou pouze malá písmena (velká písmena jsou zakázána).
 - Povoleny jsou pouze následující zvláštní znaky: mezera, ("), (+), (,), (-), (.), (/), (:), ([), (\), (]), (`).
- Vypište systémové heslo, které jste zadali dříve do pole **Potvrdit nové heslo** a klikněte na možnost **OK**.
- Po stisknutí klávesy **Esc** se zobrazí zpráva s požadavkem na uložení změn.
- Stisknutím klávesy **Y** změny uložíte.
Počítač se restartuje.

Odstranění nebo změna stávajícího hesla konfigurace systému

Před pokusem o odstranění nebo změnu stávajícího hesla k systému a/nebo konfiguraci ověřte, zda je možnost **Stav hesla** v programu Konfigurace systému nastavena na hodnotu **Odemčeno**. Pokud je možnost **Stav hesla** nastavena na hodnotu **Zamčeno**, stávající heslo k systému a/nebo konfiguraci nelze odstranit ani změnit.

Nástroj Konfigurace systému otevřete stisknutím tlačítka **F2** ihned po spuštění či restartu počítače.

- Na obrazovce **Systém BIOS** nebo **Konfigurace systému** vyberte možnost **Zabezpečení systému** a stiskněte klávesu **Enter**.
Otevře se obrazovka **Zabezpečení systému**.
- Na obrazovce **Zabezpečení systému** ověřte, zda je v nastavení **Stav hesla** vybrána možnost **Odemčeno**.
- Po změně nebo odstranění stávajícího hesla systému vyberte možnost **Heslo systému** a stiskněte klávesu **Enter** nebo **Tab**.
- Po změně nebo odstranění stávajícího hesla konfigurace vyberte možnost **Heslo konfigurace** a stiskněte klávesu **Enter** nebo **Tab**.
 **POZNÁMKA:** Jestliže heslo k systému či konfiguraci měníte, vložte na vyžádání nové heslo. Pokud heslo k systému či konfiguraci mažete, potvrďte na vyžádání smazání hesla.
- Po stisknutí klávesy **Esc** se zobrazí zpráva s požadavkem na uložení změn.
- Stisknutím klávesy **Y** uložíte změny a nástroj Konfigurace systému ukončíte.
Počítač se restartuje.

Vymazání nastavení CMOS

 **VÝSTRAHA:** Vymazáním nastavení CMOS resetujete nastavení systému BIOS v počítači.

1. Sejměte [spodní kryt](#).
2. Odpojte kabel baterie od základní desky.
3. Vyjměte [knoflíkovou baterii](#).
4. Počkejte jednu minutu.
5. Vložte [knoflíkovou baterii](#).
6. Připojte kabel baterie k základní desce.
7. Nasaďte [spodní kryt](#).

Vymazání hesla k systému BIOS (nastavení systému) a systémových hesel

Potřebujete-li vymazat systémové heslo nebo heslo k systému BIOS, kontaktujte technickou podporu společnosti Dell dle popisu na webových stránkách www.dell.com/contactdell.

 **POZNÁMKA:** Více informací o způsobu resetování hesel k systému Windows nebo k určité aplikaci naleznete v dokumentaci k systému Windows nebo k dané aplikaci.

Aktualizace systému BIOS

Aktualizace systému BIOS v prostředí systému Windows

1. Přejděte na web www.dell.com/support.
2. Klikněte na možnost **Podpora produktu**. Do pole **Vyhledat podporu**, zadejte výrobní číslo počítače a klikněte na možnost **Vyhledat**.
 **POZNÁMKA:** Pokud výrobní číslo nemáte k dispozici, použijte k automatickému rozpoznání počítače funkci nástroje SupportAssist. Můžete rovněž použít ID produktu nebo ručně vyhledat model počítače.
3. Klikněte na možnost **Ovladače a soubory ke stažení**. Rozbalte nabídku **Najít ovladače**.
4. Vyberte operační systém nainstalovaný v počítači.
5. V rozbalovací nabídce **Kategorie** vyberte možnost **BIOS**.
6. Vyberte nejnovější verzi systému BIOS a kliknutím na odkaz **Stáhnout** stáhněte soubor se systémem BIOS do počítače.
7. Po dokončení stahování přejděte do složky, kam jste soubor s aktualizací systému BIOS uložili.
8. Dvakrát klikněte na ikonu souboru s aktualizací systému BIOS a postupujte podle pokynů na obrazovce.
Další informace najdete v článku [000124211](#) znalostní báze na adrese www.dell.com/support.

Aktualizace systému BIOS pomocí jednotky USB v prostředí systému Windows

1. Postupujte podle kroků 1 až 6 v části [Aktualizace systému BIOS v prostředí systému Windows](#) a stáhněte si nejnovější aktualizací soubor pro systém BIOS.
2. Vytvořte spustitelnou jednotku USB. Další informace naleznete v článku znalostní báze [000145519](#) na adrese www.dell.com/support.
3. Zkopírujte aktualizací soubor systému BIOS na spustitelnou jednotku USB.
4. Připojte spustitelnou jednotku USB k počítači, který potřebuje aktualizaci systému BIOS.
5. Restartujte počítač a stiskněte klávesu **F12**.
6. Zvolte jednotku USB z **Jednorázové nabídky spuštění**.
7. Zadejte název aktualizací souboru systému BIOS a stiskněte klávesu **Enter**.
Zobrazí se **Nástroj pro aktualizaci systému BIOS**.

8. Postupujte podle pokynů na obrazovce a dokončete aktualizaci systému BIOS.

Aktualizace systému BIOS v systémech Linux a Ubuntu

Informace o aktualizaci systému BIOS na počítači se systémem Linux nebo Ubuntu naleznete v článku znalostní báze [000131486](https://www.dell.com/support) na adrese www.dell.com/support.

Aktualizace systému BIOS z jednorázové spouštěcí nabídky klávesy F12

Aktualizujte systém BIOS v počítači pomocí souboru update.exe určeného k aktualizaci systému BIOS, který je zkopírovaný na jednotku USB se systémem souborů FAT32, a spuštěním počítače z jednorázové spouštěcí nabídky klávesy F12.

Aktualizace systému BIOS

Soubor aktualizace systému BIOS můžete spustit ze systému Windows pomocí spustitelné jednotky USB nebo můžete systém BIOS v počítači aktualizovat z jednorázové spouštěcí nabídky klávesy F12.

Většina počítačů Dell, které byly vyrobeny po roce 2012, zahrnuje tuto funkci. Funkci si můžete ověřit spuštěním počítače do jednorázové spouštěcí nabídky klávesy F12, ve které je mezi možnostmi spuštění uvedena možnost AKTUALIZACE FLASH SYSTÉMU BIOS. Pokud je možnost uvedena, pak systém BIOS podporuje tento způsob aktualizace systému BIOS.

 **POZNÁMKA:** Tuto funkci mohou použít pouze počítače s možností Aktualizace Flash systému BIOS v jednorázové spouštěcí nabídce klávesy F12.

Aktualizace z jednorázové spouštěcí nabídky

Chcete-li aktualizovat systém BIOS z jednorázové spouštěcí nabídky klávesy F12, budete potřebovat:

- jednotku USB naformátovanou na systém souborů FAT32 (jednotka nemusí být spustitelná),
- spustitelný soubor systému BIOS, který jste stáhli z webových stránek podpory Dell a zkopírovali do kořenového adresáře jednotky USB,
- napájecí adaptér připojený k počítači,
- funkční baterii počítače, umožňující aktualizaci systému BIOS.

Chcete-li spustit proces aktualizace systému BIOS z nabídky klávesy F12, vykonajte následující kroky:

 **VÝSTRAHA:** Nevypínejte počítač v průběhu aktualizace systému BIOS. Jestliže počítač vypnete, nemusí se znovu spustit.

1. Jednotku USB, na kterou jste zkopírovali aktualizaci, vložte do portu USB v počítači, který je ve vypnutém stavu.
2. Zapněte počítač, stisknutím klávesy F12 vstupte do jednorázové spouštěcí nabídky, pomocí myši nebo šipek označte možnost BIOS Update a stiskněte klávesu Enter. Zobrazí se nabídka pro aktualizaci systému BIOS.
3. Klikněte na možnost **Aktualizace ze souboru**.
4. Zvolte externí zařízení USB.
5. Zvolte soubor, dvakrát klikněte na cílový soubor s aktualizací a poté klikněte na možnost **Odeslat**.
6. Klikněte na možnost **Aktualizace systému BIOS**. Počítač se restartuje a provede aktualizaci systému BIOS.
7. Po dokončení aktualizace systému BIOS se počítač znovu restartuje.

Řešení potíží

Manipulace s vyboulenými lithium-iontovými bateriemi

Jako většina notebooků i notebooky Dell používají lithium-iontové baterie. Jedním z takových typů baterií je lithium-iontová polymerová baterie. Lithium-iontové polymerové baterie se v posledních letech těší zvýšené oblibě a staly se standardní výbavou v elektronickém odvětví díky oblibě u zákazníků, která pramení z tenké konstrukce (především v novějších, velmi tenkých notebookech) a dlouhé životnosti baterií. Neoddělitelným průvodním jevem lithium-iontové polymerové technologie je možnost vyboulení bateriových článků.

Vyboulená baterie může ovlivnit výkon notebooku. Aby nemohlo dojít k dalšímu poškození krytu zařízení nebo interních součástí a následné poruše, přestaňte notebook používat, odpojte napájecí adaptér a nechte baterii vybit.

Vyboulené baterie by se neměly používat. Je třeba je vyměnit a vhodným způsobem zlikvidovat. Doporučujeme kontaktovat podporu produktů společnosti Dell, kde vám sdělí možnosti výměny vyboulené baterie v rámci platné záruky nebo smlouvy o poskytování služeb, včetně možnosti výměny autorizovaným servisním technikem společnosti Dell.

Manipulace a výměna lithium-iontových baterií se řídí následujícími pokyny:

- Při manipulaci s lithium-iontovými bateriemi postupujte opatrně.
- Před vyjmutím ze systému baterii vybijte. Baterii lze vybit odpojením napájecího adaptéru od systému a provozem systému pouze na baterii. Jakmile se systém při stisknutí vypínače znovu nespustí, je baterie zcela vybitá.
- Nerozbíjejte, neupouštějte, nedeformujte ani neprobíjejte baterii cizími objekty.
- Nevystavujte baterii vysokým teplotám a nerozebírejte bateriové sady a články.
- Nevyvíjejte tlak na povrch baterie.
- Neohýbejte baterii.
- Nepoužívejte k vypáčení nebo vytažení baterie žádné nástroje.
- Pokud se baterie zasekne v zařízení následkem vyboulení, nepokoušejte se ji uvolnit. Propíchnutí, ohnutí nebo rozbití baterie může být nebezpečné.
- Nepokoušejte se do notebooku namontovat poškozenou nebo vyboulenou baterii.
- Vyboulené baterie kryté zárukou je třeba vrátit společnosti Dell ve schváleném přepravním obalu (dodaném společností Dell). Důvodem je dodržení přepravních předpisů. Vyboulené baterie, které zárukou kryty nejsou, je třeba zlikvidovat ve schváleném recyklačním středisku. Kontaktujte podporu produktů společnosti Dell na stránkách <https://www.dell.com/support> a vyžádejte si pomoc a další pokyny.
- V případě použití baterie od jiného výrobce než společnosti Dell nebo nekompatibilní baterie hrozí zvýšené nebezpečí požáru nebo výbuchu. Baterii nahrazujte pouze kompatibilní baterií určenou pro váš počítač, kterou zakoupíte u společnosti Dell. V tomto počítači nepoužívejte baterie vyjmuté z jiných počítačů. Vždy objednávejte originální baterie na stránkách <https://www.dell.com> nebo jiným způsobem přímo od společnosti Dell.

Lithium-iontové baterie se mohou vyboulit z různých důvodů, například kvůli stáří, počtu nabíjecích cyklů nebo působení vysokých teplot. Více informací o zvýšení výkonnosti a životnosti baterie v notebooku a minimalizaci možnosti vzniku uvedeného problému naleznete v článku [Baterie v notebookech Dell – často kladené dotazy](#).

Diagnostika SupportAssist

Diagnostika SupportAssist (dříve známá jako diagnostika ePSA) provádí celkovou kontrolu hardwaru. Diagnostika SupportAssist je integrována do systému BIOS a je spouštěna interně tímto systémem. Diagnostika SupportAssist poskytuje sadu možností pro konkrétní zařízení nebo jejich skupiny. Umožňuje:

- Spouštět testy automaticky nebo v interaktivním režimu.
- Opakovat testy
- Zobrazit nebo ukládat výsledky testů
- Procházet testy, zavádět dodatečné možnosti testů a zprostředkovávat dodatečné informace o zařízeních, u kterých test selhal.
- Prohlížet stavové zprávy s informacemi o úspěšném dokončení testu.
- Zobrazovat chybové zprávy, které indikují, zda byly během testu zjištěny problémy.

POZNÁMKA: Některé testy jsou určeny pro konkrétní zařízení a vyžadují zásah uživatele. Při provádění diagnostických testů buďte vždy přítomni u počítače.

Další informace naleznete v pasáži [Kontrola výkonu systému před spuštěním v aplikaci SupportAssist](#).

Indikátory diagnostiky systému

Indikátor stavu napájení a baterie

Indikátor stavu napájení a baterie indikuje stav napájení a baterie v počítači. Existují tyto stavy napájení:

Svítil bíle: napájecí adaptér je připojen a baterie je nabitá na více než 5 %.

Svítil oranžově: počítač je napájen z baterie a ta je nabitá na méně než 5 %.

Nesvítil:

- Napájecí adaptér je připojen a baterie je plně nabitá.
- Počítač je napájen z baterie a ta je nabitá na více než 5 %.
- Počítač je v režimu spánku, hibernace nebo je vypnutý.

Indikátor stavu napájení a baterie může blikat oranžově nebo bíle, v závislosti na předdefinovaných „kódech pípání“, které indikují různé závady.

Příklad: Indikátor stavu napájení a baterie oranžově dvakrát zabliká, následuje pauza a potom zabliká třikrát bíle a následuje pauza. Tento vzor blikání 2, 3 pokračuje, dokud se počítač nevypne, což signalizuje, že nebyla detekována žádná paměť nebo RAM.

Následující tabulka ukazuje různé vzory signalizace indikátoru stavu napájení a baterie a související problémy.

POZNÁMKA: Následující diagnostické kódy indikátoru a doporučená řešení slouží servisním technikům společnosti Dell k odstraňování problémů. Odstraňování problémů a opravy byste měli provádět pouze po autorizaci nebo výzvě tým technické pomoci Dell. Na škody způsobené neoprávněným servisním zásahem se nevztahuje záruka společnosti Dell.

Tabulka 15. Diagnostické signály indikátoru LED

Kódy diagnostických indikátorů (oranžová, bílá)	Popis problému
2, 1	Selhání procesoru
2, 2	Základní deska: selhání systému BIOS nebo paměti ROM (Read-Only Memory)
2, 3	Nezjištěna žádná paměť nebo RAM (Random-Access Memory)
2, 4	Selhání paměti nebo RAM (Random-Access Memory)
2, 5	Nainstalovaná neplatná paměť
2, 6	Chyba základní desky nebo čipové sady
2, 7	Selhání displeje – zpráva systému SBIOS
3, 1	Selhání knoflíkové baterie
3, 2	Chyba rozhraní PCI / grafické karty / čipu
3, 3	Bitová kopie pro obnovení systému nebyla nalezena.
3, 4	Bitová kopie pro obnovení systému byla nalezena, ale je neplatná.
3, 5	Závada napájecí větve
3, 6	Neúplná aktualizace systému BIOS
3, 7	Chyba rozhraní Management Engine (ME)

Obnovení operačního systému

Jestliže se počítač ani opakovanými pokusy nemůže spustit do operačního systému, automaticky se spustí nástroj Dell SupportAssist OS Recovery.

Dell SupportAssist OS Recovery je samostatný nástroj, který se do počítačů Dell instaluje společně s operačním systémem Windows. Obsahuje nástroje pro diagnostiku a odstraňování problémů, k nimž může dojít předtím, než se počítač spustí do operačního systému. Umožňuje zjistit problémy s hardwarem, opravit počítač, provést zálohování souborů nebo obnovit počítač do továrního nastavení.

Nástroj lze také stáhnout z webové stránky podpory Dell Support a vyřešit problémy s počítačem v případě, že se jej nepodaří spustit do primárního operačního systému kvůli problémům se softwarem nebo hardwarem.

Více informací o nástroji Dell SupportAssist OS Recovery naleznete v uživatelské příručce *Dell SupportAssist OS Recovery User's Guide* na stránkách www.dell.com/serviceabilitytools. Klikněte na možnost **SupportAssist** a poté na možnost **SupportAssist OS Recovery**.

Povolení paměti Intel Optane

1. Na panelu úloh klikněte na políčko vyhledávání a zadejte text **Úložná technologie Intel Rapid**.
2. Klikněte na možnost **Úložná technologie Intel Rapid**. Zobrazí se okno **Úložná technologie Intel Rapid**.
3. Na kartě **Stav** kliknutím na možnost **Povolit** povolte paměť Intel Optane.
4. Na obrazovce s varováním zvolte kompatibilní rychlou jednotku a poté kliknutím na tlačítko **Ano** pokračujte v procesu povolení paměti Intel Optane.
5. Kliknutím na položky **Paměť Intel Optane** > **Restartovat** dokončete proces povolení paměti Intel Optane.

 **POZNÁMKA:** Některé aplikace může být po povolení potřeba až třikrát spustit, než se naplno projeví zvýšený výkon.

Zakázání paměti Intel Optane

 **VÝSTRAHA:** Po zakázání paměti Intel Optane neodinstalovávejte ovladač pro technologii Intel Rapid Storage, jinak dojde k chybě s modrou obrazovkou. Uživatelské rozhraní úložné technologie Intel Rapid lze odstranit bez odinstalování ovladače.

 **POZNÁMKA:** Paměť Intel Optane je nutné zakázat před demontáží úložného zařízení SATA s akcelerací pomocí paměťového modulu Intel Optane z počítače.

1. Na panelu úloh klikněte na políčko vyhledávání a zadejte text **Úložná technologie Intel Rapid**.
2. Klikněte na možnost **Úložná technologie Intel Rapid**. Zobrazí se okno **Úložná technologie Intel Rapid**.
3. Na kartě **Paměť Intel Optane** kliknutím na možnost **Zakázat** zakažte paměť Intel Optane.

 **POZNÁMKA:** Pro počítače, v nichž paměť Intel Optane figuruje jako primární úložiště, tuto paměť nezakazujte. Volba **Zakázat** bude nepřístupná.

4. Varování odsouhlasíte kliknutím na tlačítko **Ano**. Zobrazí se průběh procesu zakázání.
5. Kliknutím na možnost **Restartovat** dokončíte proces zakázání paměti Intel Optane, poté se počítač restartuje.

Restart napájení sítě Wi-Fi

Pokud počítač nemůže přistupovat k internetu kvůli problému s konektivitou Wi-Fi, můžete provést restart napájení sítě Wi-Fi. Následující postup obsahuje kroky potřebné k provedení restartu napájení sítě Wi-Fi.

 **POZNÁMKA:** Některé poskytovatelé internetového připojení poskytují kombinované zařízení modem-směrovač.

1. Vypněte počítač.
2. Vypněte modem.

3. Vypněte bezdrátový směrovač.
4. Počkejte 30 sekund.
5. Zapněte bezdrátový směrovač.
6. Zapněte modem.
7. Zapněte počítač.

Odstranění zbytkové statické elektřiny (úplný reset)

Flea power je zbytková statická elektřina, která zůstává v počítači i po jeho vypnutí a vyjmutí baterie.

Z bezpečnostních důvodů a kvůli ochraně citlivých elektronických součástí počítače je třeba před demontáží nebo výměnou jakékoli součásti počítače odstranit statickou elektřinu.

Odstranění statické elektřiny, známé také jako „úplný reset“, je rovněž běžný krok při odstraňování problémů, jestliže se počítač nezapíná nebo nespouští do operačního systému.

Postup odstranění zbytkové statické elektřiny (úplný reset)

1. Vypněte počítač.
2. Odpojte napájecí adaptér od počítače.
3. Sejměte spodní kryt.
4. Vyjměte baterii.
5. Stisknutím a podržením vypínače po dobu 20 sekund vybijte statickou elektřinu.
6. Nainstalujte baterii.
7. Nasaďte spodní kryt..
8. Připojte napájecí adaptér do počítače.
9. Zapněte počítač.



 **POZNÁMKA:** Více informací o úplném resetování naleznete v článku [000130881](#) znalostní databáze na adrese www.dell.com/support/home/cs-cz.

Nápověda a kontakt na společnost Dell

Zdroje pro vyhledání nápovědy

Informace a nápovědu k produktům a službám Dell můžete získat v těchto zdrojích samoobslužné pomoci.

Tabulka 16. Zdroje pro vyhledání nápovědy

Zdroje pro vyhledání nápovědy	Umístění zdrojů
Informace o produktech a službách společnosti Dell	www.dell.com
Aplikace My Dell	
Tipy	
Kontaktujte oddělení podpory	V hledání Windows zadejte text <code>Contact Support</code> a poté stiskněte klávesu <code>Enter</code> .
Nápověda k operačnímu systému online	www.dell.com/support/windows
Přístupujte ke špičkovým řešením, diagnostice, ovladačům a souborům ke stažení a získejte více informací o počítači prostřednictvím videí, návodů a dokumentů.	Počítač Dell má jedinečný identifikátor v podobě výrobního čísla nebo kódu Express Service Code. Chcete-li zobrazit relevantní podpurné zdroje k počítači Dell, zadejte výrobní číslo nebo kód Express Service Code na stránce www.dell.com/support . Další informace o umístění výrobního čísla u vašeho počítače naleznete v části Vyhledání výrobního čísla u vašeho počítače .
Články ze znalostní báze Dell ohledně různých problémů s počítačem.	<ol style="list-style-type: none"> 1. Přejděte na web www.dell.com/support. 2. V liště nabídky na horní straně stránky vyberte možnost Podpora > Znalostní báze. 3. Do vyhledávacího pole na stránce Znalostní báze vložte klíčové slovo, téma nebo modelové číslo. Po kliknutí nebo ťuknutí na ikonu vyhledávání se zobrazí odpovídající články.

Kontaktování společnosti Dell

Informace o kontaktování společnosti Dell ohledně prodeje, technické podpory a záležitostí týkajících se zákaznického servisu naleznete na webu www.dell.com/contactdell.

 **POZNÁMKA:** Dostupnost se liší v závislosti na zemi/oblasti a produktu a některé služby nemusí být ve vaší zemi/oblasti k dispozici.

 **POZNÁMKA:** Pokud nemáte aktivní internetové připojení, můžete najít kontaktní informace na nákupní faktuře, balicím seznamu, účtence nebo v katalogu produktů společnosti Dell.