

Inspiron 3583

Servisni priručnik



Napomene, oprezi i upozorenja

 **NAPOMENA:** NAPOMENA ukazuje na važne informacije koje vam pomažu da koristite svoj proizvod na bolji način.

 **OPREZ:** OPREZ naznačuje moguće oštećenje hardvera ili gubitak podataka i objašnjava kako izbjeći neki problem.

 **UPOZORENJE:** UPOZORENJE naznačuje moguće oštećenje imovine, osobne ozljede ili smrt.

Poglavlje 1: Prije radova na unutrašnjosti računala	9
Prije nego počnete.....	9
Poglavlje 2: Nakon rada na unutrašnjosti računala	10
Poglavlje 3: Sigurnosne upute	11
Zaštita od statičkog elektriciteta — ESD.....	11
Komplet za servisiranje na terenu u slučaju ESD-a.....	12
Transport osjetljivih komponenti.....	13
Poglavlje 4: Preporučeni alati	14
Poglavlje 5: Popis vijaka	15
Poglavlje 6: Uklanjanje poklopca kućišta	17
Postupak.....	17
Poglavlje 7: Ponovno postavljanje poklopca kućišta	19
Postupak.....	19
Poglavlje 8: Uklanjanje baterije	21
Mjere opreza za litij-ionsku bateriju.....	21
Predradnje.....	21
Postupak.....	21
Poglavlje 9: Ponovno postavljanje baterije	23
Mjere opreza za litij-ionsku bateriju.....	23
Postupak.....	23
Koraci nakon postupka.....	24
Poglavlje 10: Uklanjanje memorijskih modula	25
Predradnje.....	25
Postupak.....	25
Poglavlje 11: Ponovno postavljanje memorijskih modula	26
Postupak.....	26
Koraci nakon postupka.....	26
Poglavlje 12: Uklanjanje kartice za bežičnu vezu	27
Predradnje.....	27
Postupak.....	27
Poglavlje 13: Ponovno postavljanje kartice za bežičnu vezu	29

Postupak.....	29
Koraci nakon postupka.....	29
Poglavlje 14: Uklanjanje baterije na matičnoj ploči.....	30
Predradnje.....	30
Postupak.....	30
Postupak.....	30
Poglavlje 15: Ponovno postavljanje baterije na matičnoj ploči.....	31
Postupak.....	31
Postupak.....	31
Koraci nakon postupka.....	31
Poglavlje 16: Uklanjanje ventilatora.....	32
Predradnje.....	32
Postupak.....	32
Poglavlje 17: Ponovno postavljanje ventilatora.....	34
Postupak.....	34
Koraci nakon postupka.....	34
Poglavlje 18: Uklanjanje SSD pogona/Intel Optane memorije.....	35
Predradnje.....	35
Postupak.....	35
Poglavlje 19: Ponovno postavljanje SSD pogona/Intel Optane memorije.....	36
Postupak.....	36
Koraci nakon postupka.....	36
Poglavlje 20: Uklanjanje tvrdog pogona.....	37
Predradnje.....	37
Postupak.....	37
Poglavlje 21: Ponovno postavljanje tvrdog pogona.....	39
Postupak.....	39
Koraci nakon postupka.....	40
Poglavlje 22: Uklanjanje podloge osjetljive na dodir.....	41
Predradnje.....	41
Postupak.....	41
Poglavlje 23: Ponovno postavljanje podloge osjetljive na dodir.....	43
Postupak.....	43
Koraci nakon postupka.....	44
Poglavlje 24: Uklanjanje zvučnika.....	45
Predradnje.....	45
Postupak.....	45

Poglavlje 25: Ponovno postavljanje zvučnika.....	46
Postupak.....	46
Koraci nakon postupka.....	46
Poglavlje 26: Uklanjanje sklopa hladila.....	47
Predradnje.....	47
Postupak.....	47
Poglavlje 27: Ponovno postavljanje sklopa hladila.....	48
Postupak.....	48
Koraci nakon postupka.....	48
Poglavlje 28: Uklanjanje priključka adaptera za napajanje.....	49
Uklanjanje sklopa zaslona.....	49
Predradnje.....	49
Postupak.....	49
Postupak.....	51
Poglavlje 29: Ponovno postavljanje priključka adaptera za napajanje.....	52
Postupak.....	52
Ponovno postavljanje sklopa zaslona.....	52
Postupak.....	53
Koraci nakon postupka.....	54
Poglavlje 30: Uklanjanje sklopa zaslona.....	55
Predradnje.....	55
Postupak.....	55
Poglavlje 31: Ponovno postavljanje sklopa zaslona.....	58
Postupak.....	58
Koraci nakon postupka.....	59
Poglavlje 32: Uklanjanje I/O ploče.....	60
Predradnje.....	60
Postupak.....	60
Poglavlje 33: Ponovno postavljanje I/O ploče.....	61
Postupak.....	61
Koraci nakon postupka.....	61
Poglavlje 34: Uklanjanje ploče gumba za uključivanje/isključivanje.....	62
Predradnje.....	62
Postupak.....	62
Poglavlje 35: Ponovno postavljanje ploče s gumbom za uključivanje/isključivanje.....	64
Postupak.....	64
Koraci nakon postupka.....	65

Poglavlje 36: Uklanjanje matične ploče.....	66
Predradnje.....	66
Postupak.....	66
Poglavlje 37: Ponovno postavljanje matične ploče.....	69
Postupak.....	69
Koraci nakon postupka.....	71
Unošenje servisne oznake u BIOS program za postavljanje sustava.....	71
Poglavlje 38: Uklanjanje gumba za uključivanje/isključivanje s čitačem otiska prsta.....	72
Predradnje.....	72
Postupak.....	72
Poglavlje 39: Ponovno postavljanje gumba za uključivanje/isključivanje s čitačem otiska prsta.....	73
Postupak.....	73
Koraci nakon postupka.....	73
Poglavlje 40: Uklanjanje sklopa oslonca za ruku i tipkovnice.....	74
Predradnje.....	74
Postupak.....	74
Poglavlje 41: Ponovno postavljanje sklopa oslonca za ruku i tipkovnice.....	75
Postupak.....	75
Koraci nakon postupka.....	75
Poglavlje 42: Uklanjanje okvira zaslona.....	77
Predradnje.....	77
Postupak.....	77
Poglavlje 43: Ponovno postavljanje okvira zaslona.....	78
Postupak.....	78
Koraci nakon postupka.....	78
Poglavlje 44: Uklanjanje kamere.....	79
Predradnje.....	79
Postupak.....	79
Poglavlje 45: Ponovno postavljanje kamere.....	80
Postupak.....	80
Koraci nakon postupka.....	80
Poglavlje 46: Uklanjanje ploče zaslona.....	81
Predradnje.....	81
Postupak.....	81
Poglavlje 47: Ponovno postavljanje ploče zaslona.....	83
Postupak.....	83

Koraci nakon postupka.....	84
Poglavlje 48: Uklanjanje šarki zaslona.....	85
Predradnje.....	85
Postupak.....	85
Poglavlje 49: Ponovno postavljanje šarki zaslona.....	86
Postupak.....	86
Koraci nakon postupka.....	86
Poglavlje 50: Uklanjanje kabela zaslona.....	87
Predradnje.....	87
Postupak.....	87
Poglavlje 51: Ponovno postavljanje kabela zaslona.....	88
Postupak.....	88
Koraci nakon postupka.....	88
Poglavlje 52: Uklanjanje strašnjeg poklopca zaslona i sklopa antene.....	89
Predradnje.....	89
Postupak.....	89
Poglavlje 53: Ponovno postavljanje strašnjeg poklopca zaslona i sklopa antene.....	90
Postupak.....	90
Koraci nakon postupka.....	90
Poglavlje 54: Upravljački programi uređaja.....	91
Uslužni softver za instalaciju Intel seta čipova.....	91
Upravljački programi za video.....	91
Upravljački program za Intel Serial IO.....	91
Sučelje tražilice Intel Trusted Execution.....	91
Upravljački program za Intel Virtual Button.....	91
Upravljački programi za bežičnu vezu i Bluetooth.....	91
Poglavlje 55: Program za postavljanje sustava.....	92
Program za postavljanje sustava.....	92
Ulaz u program za postavljanje BIOS-a.....	92
Navigacijske tipke.....	92
Redosljed za podizanje sustava.....	93
Opcije programa za postavljanje sustava.....	93
Zaporka sustava i postavljanja.....	98
Dodjeljivanje zaporke za postavljanje sustava.....	98
Brisanje ili promjena postojeće zaporke postavljanja sustava.....	99
Brisanje postavki CMOS-a.....	99
Brisanje zaporki BIOS-a (Postavljanje sustava) i sustava.....	99
Ažuriranje BIOS-a.....	99
Ažuriranje BIOS-a u sustavu Windows.....	99
Ažuriranje BIOS-a pomoću USB pogona u sustavu Windows.....	100
Ažuriranje BIOS-a u okruženjima Linux i Ubuntu.....	100

Ažuriranje BIOS-a iz jednokratnog izbornika F12 za pokretanje sustava.....	100
Poglavlje 56: Rješavanje problema.....	102
Rukovanje napuhnutim litij-jonskim baterijama.....	102
Dijagnostika SupportAssist.....	102
Svjetla dijagnostike sustava.....	103
Oporavak operacijskog sustava.....	103
Omogućavanje memorije Intel Optane.....	104
Onemogućavanje memorije Intel Optane.....	104
Uključivanje i isključivanje napajanja za Wi-Fi.....	104
Ispraznite zaostali statički elektricitet (napravite vraćanje na tvorničke postavke).....	105
Poglavlje 57: Dobivanje pomoći i kontaktiranje tvrtke Dell.....	106

Prije radova na unutrašnjosti računala

 **NAPOMENA:** Slike u ovom dokumentu mogu se razlikovati od vašeg računala ovisno o konfiguraciji koju ste naručili.

Prije nego počnete

1. Spremite i zatvorite sve otvorene datoteke i zatvorite sve otvorene programe.
2. Isključite vaše računalo. Kliknite **Start** >  **Uključi/isključi** > **Isključi računalo**.

 **NAPOMENA:** Ako koristite neki drugi operacijski sustav, pogledajte dokumentaciju operacijskog sustava radi uputa o isključivanju.

3. Odspojite računalo i sve priključene uređaje iz njihovih električnih utičnica.
4. Iz vašeg računala odspojite sve priključene mrežne i periferne uređaje, poput tipkovnice, miša i monitora.
5. Uklonite sve medijske kartice i optičke diskove iz računala, ako postoje.

Nakon rada na unutrašnjosti računala

 **OPREZ:** Ostavljanje dijelova ili vijaka unutar računala može ozbiljno oštetiti računalo.

1. Ponovno postavite sve vijke i provjerite da nema zaostalih vijaka unutar računala
2. Priključite sve vanjske uređaje, periferne ili kabele uklonjene prije rada na računalu.
3. Ponovno postavite sve medijske kartice, pogone i sve druge dijelove koje ste uklonili prije rada na računalu.
4. Priključite svoje računalo i sve priključene uređaje na njihove izvore električnog napajanja.
5. Uključite računalo.

Sigurnosne upute

Sljedećih uputa pridržavajte se radi zaštite računala od moguće oštećenja i radi osiguranja osobne zaštite. Osim ako je drugačije navedeno, svaki postupak naveden u ovom dokumentu pretpostavlja da ste pročitali sigurnosne upute koje ste dobili zajedno s računalom.

⚠ UPOZORENJE: Prije rada na unutrašnjosti računala pročitajte sigurnosne upute koje ste dobili s računalom. Za dodatne sigurnosne informacije pogledate sukladnost sa zakonskim odredbama na www.dell.com/regulatory_compliance.

⚠ UPOZORENJE: Odspojite računalo iz svih izvora napajanja prije otvaranja poklopca računala i ploča. Nakon što ste dovršili radove unutar računala, ponovno postavite sve pokrove, ploče i vijke prije priključivanja računala na električnu utičnicu.

⚠ OPREZ: Da biste izbjegli oštećivanje računala, osigurajte da je radna površina ravna, suha i čista.

⚠ OPREZ: Za izbjegavanje oštećivanja komponenti i kartica, rukujte s njima tako da ih držite za rubove, izbjegavajući dodirivati pinove i kontakte.

⚠ OPREZ: Trebate izvoditi samo popravke za rješavanje problema kao ovlašten ili pod smjernicama Dell tehničkog tima za pomoć. Vaše jamstvo ne pokriva oštećenja uzrokovana servisiranjem koje tvrtka Dell nije ovlasila. Pogledajte sigurnosne upute isporučene s proizvodom ili na adresi www.dell.com/regulatory_compliance.

⚠ OPREZ: Prije nego što dotaknete bilo koji dio u unutrašnjosti svog računala, uzemljite se dodirivanjem neobojene metalne površine, poput metalnog dijela na poleđini računala. Dok radite, povremeno dotaknite neobojenu metalnu površinu kako bi se ispraznio statički elektricitet koji bi mogao oštetiti unutarnje komponente.

⚠ OPREZ: Kada odspajate kabel, povucite njegov priključak ili njegov jezičak, a ne sam kabel. Neki kabeli imaju priključke s jezičcima za zaključavanje ili ručnim vijcima koje morate odvojiti ili odvrnuti prije isključivanja kabela. Kada odspajate kabele, držite ih poravnate kako biste izbjegli savijanje pinova priključka. Kada priključujete kabele, provjerite jesu li ulazi i priključci točno orijentirani i poravnati.

⚠ OPREZ: Pritisnite i izbacite sve instalirane kartice iz čitača medijskih kartica.

⚠ OPREZ: Budite oprezni kada rukujete litij-ionskim baterijama u prijenosnim računalima. Napuhnute baterije ne bi se trebale koristiti i treba ih zamijeniti i propisno ukloniti.

ⓘ NAPOMENA: Boja vašeg računala i određenih komponenti mogu se razlikovati od onih prikazanih u ovom dokumentu.

Zaštita od statičkog elektriciteta — ESD

Statički elektricitet glavni je problem prilikom rukovanja elektroničkim komponentama, osobito osjetljivima kao što su kartice proširenja, procesori, memorijski DIMM-ovi i matične ploče. Vrlo slabi izboji mogu oštetiti strujne krugove na načine koji možda neće biti očititi, kao što su povremeni problemi u radu ili kraći vijek trajanja. Uza sve veće zahtjeve za niskom potrošnjom energije i većom gustoćom komponenti, zaštita od statičkog elektriciteta sve je važnija.

Zbog povećane gustoće poluvodiča upotrijebljenih u novim proizvodima tvrtke Dell, osjetljivost na statički elektricitet veća je nego kod njezinih starijih proizvoda. Stoga više nisu primjenjivi neki prethodno odobreni načini rukovanja dijelovima.

Dvije priznate vrste oštećenja statičkim elektricitetom su katastrofalni i povremeni kvarovi.

- **Katastrofalni** – ovi kvarovi obuhvaćaju oko 20 posto kvarova povezanih sa statičkim elektricitetom. Oštećenje uzrokuje neposredan i potpuni gubitak funkcije uređaja. Primjer katastrofalnog kvara je memorijski DIMM koji je primio elektrostatički udar i odmah pokazuje simptom „No POST/No Video“ uza zvučni signal koji označava memoriju koja nedostaje ili je neispravna.
- **Povremeni** – ovi kvarovi obuhvaćaju oko 80 posto kvarova uzrokovanih statičkim elektricitetom. Visoka stopa povremenih kvarova znači da se u većini slučajeva ne prepoznaje nastalo oštećenje. DIMM prima elektrostatički udar, ali funkcija je samo oslabljena i nisu primjetni vanjski simptomi oštećenja. Za konačno otkazivanje oslabljene komponente mogu biti potrebni tjedni ili mjeseci, a u međuvremenu može doći do degradacije integriteta memorije, povremenih pogrešaka memorije itd.

Vrsta oštećenja koju je teže prepoznati i otkloniti je ona povremena (poznata i kao latentna ili „šepanje“).

Da biste spriječili oštećenje statičkim elektricitetom, napravite sljedeće:

- Upotrijebite pravilno uzemljeni remen za ručni zglob. Upotreba bežičnih antistatičkih traka više nije dopuštena jer ne pružaju odgovarajuću zaštitu. Dodirivanje kućišta prije rukovanja dijelovima ne pruža odgovarajuću elektrostatičku zaštitu dijelova koji su osjetljiviji na takva oštećenja.
- Svim dijelovima osjetljivima na statički elektricitet rukujte na mjestima koja su od njega zaštićena. Ako je moguće, upotrijebite antistatičke podloge za pod i radni stol.
- Komponentu osjetljivu na statički elektricitet nemojte vaditi iz ambalaže dok ne budete spremni za njezino ugrađivanje. Prije odmatanja antistatičke ambalaže obavezno se oslobodite statičkog elektriciteta iz tijela.
- Komponentu osjetljivu na statički elektricitet prije transporta stavite u antistatički spremnik ili ambalažu.

Komplet za servisiranje na terenu u slučaju ESD-a

Nenadzirani komplet za servisiranje na terenu najčešće je korišten servisni komplet. Svaki komplet za servisiranje na terenu sadrži tri glavne komponente: antistatički podložak, remen za ručni zglob i žicu uzemljenja.

Sadržaj kompleta za servisiranje na terenu u slučaju ESD-a

Komponente kompleta za servisiranje na terenu u slučaju ESD-a su:

- **Antistatički podložak** – odvodi elektricitet i na njega se tijekom servisiranja i popravaka mogu stavljati dijelovi. Prilikom upotrebe antistatičkog podloška remen za ručni zglob treba biti čvrsto pritegnut, a žica uzemljenja spojena s podloškom i s bilo kojim nezaštićenim metalom na sustavu na kojem radite. Servisni dijelovi mogu se izvaditi iz kompleta i staviti izravno na podložak. Dijelovi osjetljivi na elektrostatički izboj sigurni su u ruci, na antistatičkom podlošku, u sustavu i u vrećici.
- **Remen za ručni zglob i žica uzemljenja** – mogu se povezati izravno između ručnog zgloba i nezaštićenog metala ako antistatički podložak nije potreban ili priključiti na antistatički podložak radi zaštite hardvera koji je trenutno postavljen na podložak. Fizička veza remena ručnog zgloba i žice uzemljenja između kože, antistatičkog podloška i hardvera naziva se uzemljenjem. Koristite samo komplete za servisiranje na terenu sa remenom za ručni zglob, podloškom i žicom uzemljenja. Nikad ne koristite remene za ručni zglob bez žice. Ne zaboravite da su unutarnje žice remena za ručni zglob podložne oštećenju uslijed uobičajenog habanja i trošenja te da ih treba redovito provjeravati kako bi se izbjeglo nehotično oštećenje hardvera. Preporučujemo da remen za ručni zglob i žicu uzemljenja provjeravate barem jedanput tjedno priborom za testiranje.
- **Pribor za testiranje antistatičkog remena za ručni zglob** – Žice unutar remena mogu se s vremenom oštetiti. Ako koristite nenadzirani komplet, najbolje je redovito provjeravati remen prije svakog servisnog poziva i najmanje jednom tjedno. Ovaj test najbolje je obavljati pomoću pribora za testiranje remena ručnog zgloba. Ako ne posjedujete vlastiti pribor za testiranje remena, obratite se lokalnom uredu. Za izvođenje testa priključite žicu uzemljenja remena za ručni zglob u pribor za testiranje dok je remen na vašem zglobu i pritisnite gumb za testiranje. Ako je test uspješan, zasvijetlit će se zelena lampica; u suprotnom će zasvijetliti crvena lampica i proizvesti zvučni signal.
- **Izolacijski elementi** – uređaje osjetljive na statički elektricitet, kao što su plastična sklopa hladila, ključno je držati podalje od unutarnjih dijelova koji su izolatori te su često pod visokim nabojem.
- **Radno okruženje** – prije primjene antistatičkog kompleta za servisiranje na terenu, procijenite situaciju na lokaciji klijenta. Na primjer, primjena kompleta u poslužiteljskom okruženju razlikuje se od primjene za stolna ili prijenosna računala. Poslužitelji se obično postavljaju na nosače u podatkovnim centrima. Stolna i prijenosna računala obično se nalaze na uredskim stolovima. Uvijek potražite veliko i ravno radno mjesto bez suvišnih predmeta na kojem možete primijeniti antistatički komplet i na kojem će vam ostati dovoljno prostora za sustav na kojem radite. Također, na radnome mjestu ne smije biti izolacijskih materijala koji mogu uzrokovati elektrostatički izboj. U području rada, izolatore poput stiropora i plastike treba odmaknuti najmanje 30 cm od osjetljivih dijelova prije dodirivanja bilo kojih dijelova hardvera.
- **Antistatička ambalaža** – svi uređaji osjetljivi na elektrostatički izboj moraju se slati i primati u antistatičkoj ambalaži. Preporuča se metalna ambalaža zaštićena od statičkog elektriciteta. Međutim, oštećeni dio uvijek vraćajte u istoj antistatičkoj vrećici i ambalaži iz koje ste preuzeli novi dio. Antistatičku vrećicu treba preklopiti i zatvoriti ljepljivom trakom te upotrijebiti iste spužvaste dijelove koji su bili u izvornoj kutiji u kojoj je novi dio isporučen. Uređaje osjetljive na statički elektricitet treba izvaditi iz ambalaže samo na radnoj površini zaštićenoj od statičkog elektriciteta, a dijelovi se ne smiju stavljati na antistatičku vrećicu jer je zaštićena samo njezina unutrašnjost. Dijelove stavljajte isključivo na dlan, antistatički podložak, u sustav ili u antistatičku vrećicu.
- **Transport osjetljivih dijelova** – Prilikom transporta dijelova osjetljivih na statički elektricitet, kao što su zamjenski dijelovi ili oni koje vraćate tvrtki Dell, ključno je staviti te dijelove u antistatičke vrećice radi sigurnog transporta.

Sažetak zaštite od statičkog elektriciteta

Preporučujemo da svi terenski servisni tehničari uvijek koriste uobičajeni remen za ručni zglob sa žičnim uzemljenjem i zaštitni antistatički podložak prilikom servisiranja proizvoda tvrtke Dell. Osim toga, vrlo je važno da tehničari drže osjetljive dijelove odvojeno od izolatorskih dijelova tijekom servisiranja i da za transport osjetljivih dijelova upotrijebe antistatičke vrećice.

Transport osjetljivih komponenti

Prilikom transporta komponenti osjetljivih na elektrostatički izboj, kao što su zamjenski dijelovi koji se vraćaju tvrtki Dell, ključno je staviti te dijelove u antistatičke vrećice radi sigurnog transporta.

Podizanje opreme

Prilikom podizanja teške opreme primjenjujte sljedeće smjernice:

 **OPREZ: Nemojte podizati predmete teže od 25 kg. Uvijek potražite pomoć ili upotrijebite mehaničke dizalice.**

1. Zauzmite stabilan položaj. Razmaknite stopala i usmjerite palčeve prema van.
2. Zategnite trbušne mišiće. Trbušni mišići podupiru kralježnicu prilikom podizanja i kompenziraju težinu tereta.
3. Podižite nogama, a ne leđima.
4. Držite teret blizu tijela. Što je teret bliže kralježnici, manje je opterećenje za leđa.
5. Leđa držite uspravno, bez obzira na to podižete li ili spuštate teret. Težini tereta nemojte dodavati težinu vlastitog tijela. Izbjegavajte izvijanje tijela i leđa.
6. Prilikom spuštanja tereta primijenite iste smjernice obrnutim redoslijedom.

Preporučeni alati













Za izvršavanje postupaka iz ovog dokumenta možda će vam trebati sljedeći alati:

- Križni odvijač #1
- Odvijač s ravnom glavom
- Plastično šilo







Popis vijaka

- i NAPOMENA:** Kad uklanjate vijke iz komponente, preporučuje se da zabilježite vrstu i količinu vijaka te da ih stavite u kutiju za pohranu vijaka. Time se osigurava vraćanje točnog broja i vrste vijaka prilikom zamjene komponente.
- i NAPOMENA:** Neka računala imaju magnetske površine. Provjerite jesu li vijci ostali pričvršćeni na takvim površinama prilikom zamjene komponente.
- i NAPOMENA:** Boja vijka može ovisiti o naručenoj konfiguraciji.

Tablica 1. Popis vijaka

Komponenta	Pričvršćeno na	Vrsta vijka	Količina	Slika vijka
Poklopac kućišta	Sklop oslonca za dlanove i tipkovnice	M2x2	2	
Poklopac kućišta	Sklop oslonca za dlanove i tipkovnice	M2x4	1	
Poklopac kućišta	Sklop oslonca za dlanove i tipkovnice	M2,5x7	6	 i NAPOMENA: Boja vijka može ovisiti o naručenoj konfiguraciji.
Baterija	Sklop oslonca za dlanove i tipkovnice	M2x3	4	
Ploča zaslona	Sklop stražnjeg poklopca zaslona i antene	M2x2	4	
Ventilator	Sklop oslonca za dlanove i tipkovnice	M2,5x5	3	
Sklop tvrdog pogona	Sklop oslonca za dlanove i tipkovnice	M2x3	4	
Nosač tvrdog pogona	Tvrđi pogon	M3x3	4	
Sklop hladila	Matična ploča	M2x3	3	
Šarke	Sklop oslonca za dlanove i tipkovnice	M2,5x5	5	
Nosači šarki	Sklop stražnjeg poklopca zaslona i antene	(M2,5x4)	8	
Nosači šarki	Sklop stražnjeg poklopca zaslona i antene	M2x2	2	
U/I ploča	Sklop oslonca za dlanove i tipkovnice	M2x4	2	

Tablica 1. Popis vijaka (nastavak)

Komponenta	Pričvršćeno na	Vrsta vijka	Količina	Slika vijka
Priključak adaptera za napajanje	Sklop oslonca za dlanove i tipkovnice	M2x3	1	
Ploča gumba za uključivanje/isključivanje	Sklop oslonca za dlanove i tipkovnice	M2x2	1	
Gumb za uključivanje/isključivanje s čitačem otiska prsta (opcionalno)	Sklop oslonca za dlanove i tipkovnice	M2x2	1	
SSD pogon/Intel Optane	Sklop oslonca za dlanove i tipkovnice	M2x2.2	1	
Matična ploča	Sklop oslonca za dlanove i tipkovnice	M2x4	1	
Podloga osjetljiva na dodir	Sklop oslonca za dlanove i tipkovnice	M2x2	4	
Nosač kartice za bežičnu vezu	Matična ploča	M2x3	1	

Uklanjanje poklopca kućišta

NAPOMENA: Prije rada na unutrašnjosti računala pročitajte sigurnosne upute koje ste dobili s računalom i slijedite korake u [Prije rada na unutrašnjosti vašeg računala](#). Nakon rada na unutrašnjosti vašeg računala, slijedite upute u [Nakon rada na unutrašnjosti vašeg računala](#). Za dodatne sigurnosne informacije pogledate sukladnost sa zakonskim odredbama na www.dell.com/regulatory_compliance.

Postupak

1. Otpustite tri pričvrtna vijka na poklopcu kućišta.
2. Uklonite vijak (M2x4) koji pričvršćuje poklopac kućišta na sklop oslonca za dlanove i tipkovnice.
3. Ponovno postavite šest vijaka (M2,5x7) kojima je poklopac računala pričvršćen na sklop oslonca za dlanove i tipkovnice.

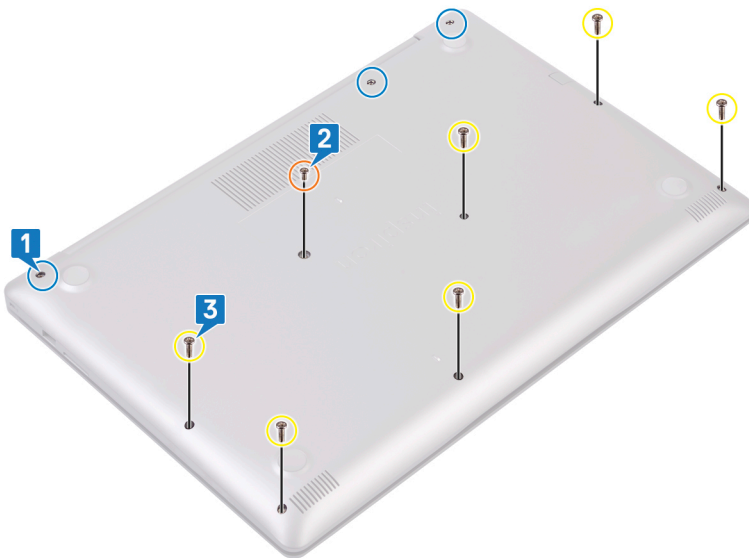

4. Izdignite poklopac kućišta počevši od gornjeg lijevog kuta baze računala.
5. Podignite poklopac kućišta sa sklopa oslonca za dlanove i tipkovnice.

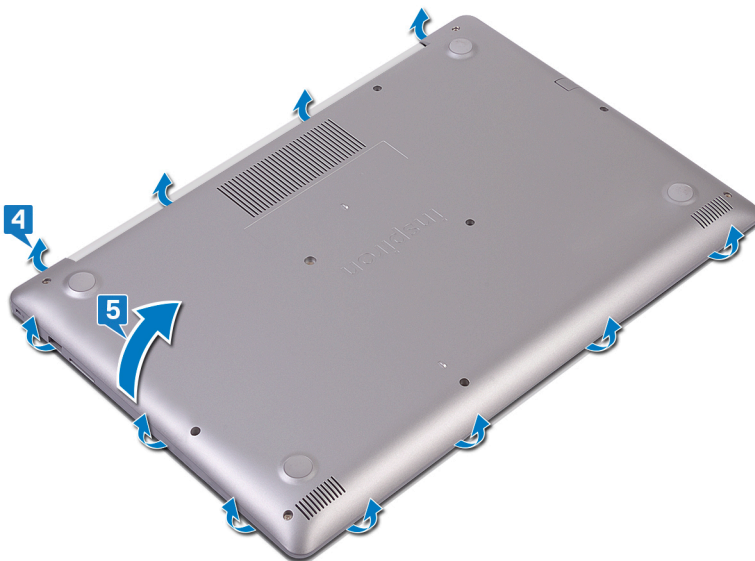

i **NAPOMENA:** Sljedeći koraci primjenjivi su samo ako želite ukloniti još neke komponente iz računala.

6. Odspojite kabel baterije iz matične ploče.

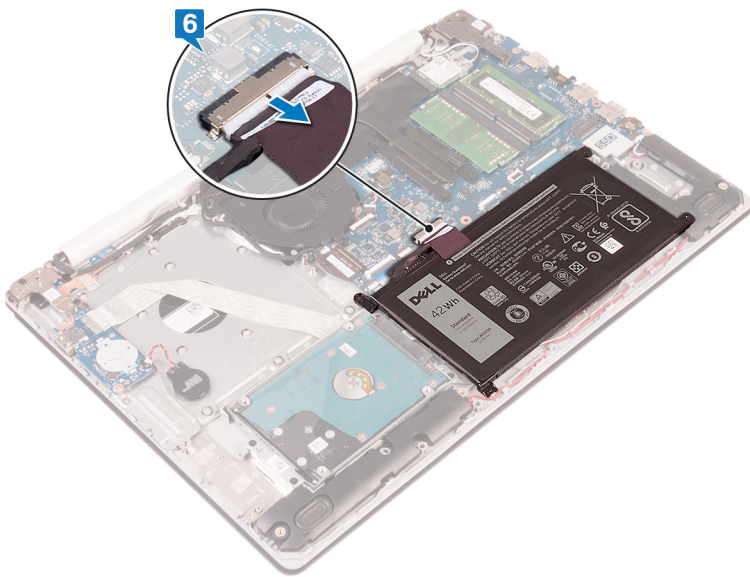

7. Pritisnite i držite gumb za uključivanje/isključivanje na 5 sekundi da biste ispraznili statički elektricitet.

Ponovno postavljanje poklopca kućišta

NAPOMENA: Prije rada na unutrašnjosti računala pročitajte sigurnosne upute koje ste dobili s računalom i slijedite korake u [Prije rada na unutrašnjosti vašeg računala](#). Nakon rada na unutrašnjosti vašeg računala, slijedite upute u [Nakon rada na unutrašnjosti vašeg računala](#). Za dodatne sigurnosne informacije pogledate sukladnost sa zakonskim odredbama na www.dell.com/regulatory_compliance.

Postupak

1. Priključite kabel baterije na matičnu ploču.

OPREZ: Da biste izbjegli slučajno oštećenje priključka adaptera za napajanje, nemojte pritiskati poklopac kućišta na priključak adaptera za napajanje prilikom umetanja poklopca kućišta na kućište.

2. Postavite poklopac kućišta na sklop oslonca za dlanove i tipkovnice.
3. Postavite poklopac kućišta na mjesto počevši od priključka za adapter napajanja.

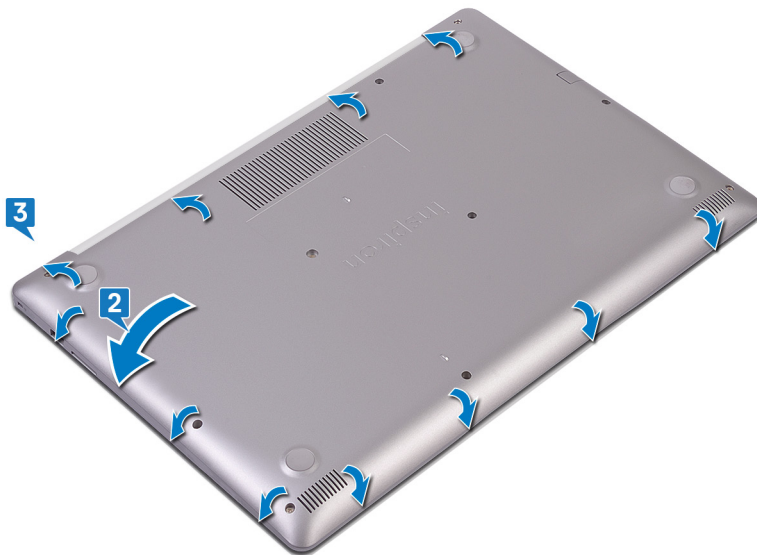

4. Zategnite tri vijka koji pričvršćuju poklopac kućišta na sklop oslonca za ruku i tipkovnicu.
5. Ponovno postavite šest vijaka (M2,5x7) koji pričvršćuju masku kućišta na sklop oslonca za dlanove i tipkovnice.
6. Ponovno postavite vijak (M2x4) koji pričvršćuje poklopac kućišta na sklop oslonca za dlanove i tipkovnice.



Uklanjanje baterije

NAPOMENA: Prije rada na unutrašnjosti računala pročitajte sigurnosne upute koje ste dobili s računalom i slijedite korake u [Prije rada na unutrašnjosti vašeg računala](#). Nakon rada na unutrašnjosti vašeg računala, slijedite upute u [Nakon rada na unutrašnjosti vašeg računala](#). Za dodatne sigurnosne informacije pogledate sukladnost sa zakonskim odredbama na www.dell.com/regulatory_compliance.

Mjere opreza za litij-ionsku bateriju

OPREZ:

- Budite oprezni kada rukujete litij-ionskim baterijama.
- Do kraja ispraznite bateriju prije njezina uklanjanja. Odspojite prilagodnik za izmjeničnu struju iz sustava i koristite računalo isključivo na baterijskom napajanju. Baterija je ispražnjena do kraja kada se računalo ne uključuje pri pritisku gumba za uključivanje/isključivanje.
- Nemojte drobiti, bacati, trgati na komade ili probijati bateriju stranim tijelima.
- Bateriju nemojte izlagati visokim temperaturama ili rastavljati baterijske sklopove i ćelije.
- Nemojte pritiskati površinu baterije.
- Nemojte savijati bateriju.
- Ne koristite bilo kakav alat za izdizanje baterije.
- Pobrinite se da se niti jedan vijak prilikom servisiranja ovog uređaja ne izgubi ili zametne, kako biste spriječili slučajno puknuće ili oštećenje baterije i drugih komponenti sustava.
- Ako se baterija zaglavi u računalu zbog nabreknuća, nemojte je pokušavati osloboditi jer probijanje, savijanje ili drobljenje litij-ionske baterije može biti opasno. U takvom slučaju za pomoć se obratite tehničkoj podršci tvrtke Dell. Idite na www.dell.com/contactdell.
- Uvijek kupujte originalne baterije s web mjesta www.dell.com ili od ovlaštenih Dellovih partnera i prodavača.
- Napuhnute baterije ne bi se trebale koristiti i treba ih zamijeniti i propisno ukloniti. Smjernice za rukovanje napuhnutim litij-ionskim baterijama te njihovu zamjenu potražite u odljeljku [Rukovanje napuhnutim litij-ionskim baterijama](#).

Predradnje

Uklonite poklopac kućišta.

Postupak

1. Uklonite četiri vijka (M2x3) koji pričvršćuju bateriju na sklop oslonca za dlanove i tipkovnice.
2. Podignite bateriju sa sklopa oslonca za ruku i tipkovnice.

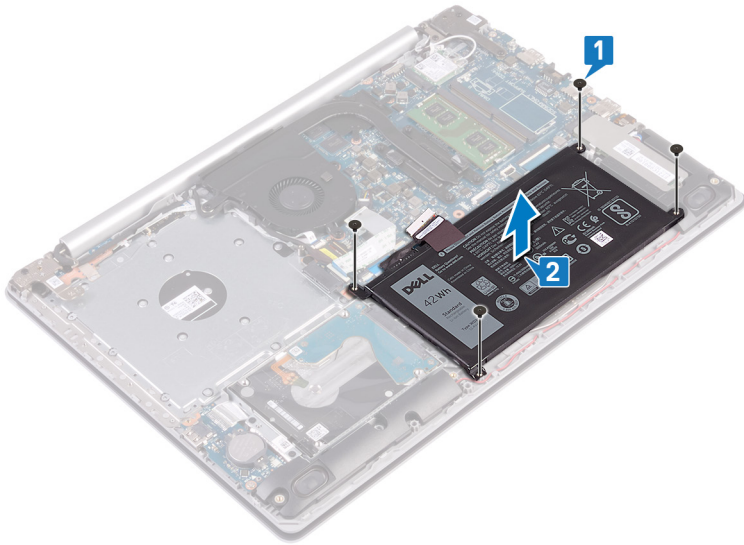

Ponovno postavljanje baterije

NAPOMENA: Prije rada na unutrašnjosti računala pročitajte sigurnosne upute koje ste dobili s računalom i slijedite korake u [Prije rada na unutrašnjosti vašeg računala](#). Nakon rada na unutrašnjosti vašeg računala, slijedite upute u [Nakon rada na unutrašnjosti vašeg računala](#). Za dodatne sigurnosne informacije pogledate sukladnost sa zakonskim odredbama na www.dell.com/regulatory_compliance.

Mjere opreza za litij-ionsku bateriju

OPREZ:

- Budite oprezni kada rukujete litij-ionskim baterijama.
- Do kraja ispraznite bateriju prije njezina uklanjanja. Odspojite prilagodnik za izmjeničnu struju iz sustava i koristite računalo isključivo na baterijskom napajanju. Baterija je ispražnjena do kraja kada se računalo ne uključuje pri pritisku gumba za uključivanje/isključivanje.
- Nemojte drobiti, bacati, trgati na komade ili probijati bateriju stranim tijelima.
- Bateriju nemojte izlagati visokim temperaturama ili rastavljati baterijske sklopove i ćelije.
- Nemojte pritiskati površinu baterije.
- Nemojte savijati bateriju.
- Ne koristite bilo kakav alat za izdizanje baterije.
- Pobrinite se da se niti jedan vijak prilikom servisiranja ovog uređaja ne izgubi ili zametne, kako biste spriječili slučajno puknuće ili oštećenje baterije i drugih komponenti sustava.
- Ako se baterija zaglavi u računalu zbog nabreknuća, nemojte je pokušavati osloboditi jer probijanje, savijanje ili drobljenje litij-ionske baterije može biti opasno. U takvom slučaju za pomoć se obratite tehničkoj podršci tvrtke Dell. Idite na www.dell.com/contactdell.
- Uvijek kupujte originalne baterije s web mjesta www.dell.com ili od ovlaštenih Dellovih partnera i prodavača.
- Napuhnute baterije ne bi se trebale koristiti i treba ih zamijeniti i propisno ukloniti. Smjernice za rukovanje napuhnutim litij-ionskim baterijama te njihovu zamjenu potražite u odljeljku [Rukovanje napuhnutim litij-ionskim baterijama](#).

Postupak

1. Poravnajte otvore za vijak na ventilatoru s otvorima za vijak na sklopu oslonca za ruku i tipkovnici.
2. Ponovno postavite četiri vijka (M2x3) koji pričvršćuju bateriju na sklop oslonca za dlanove i tipkovnice.

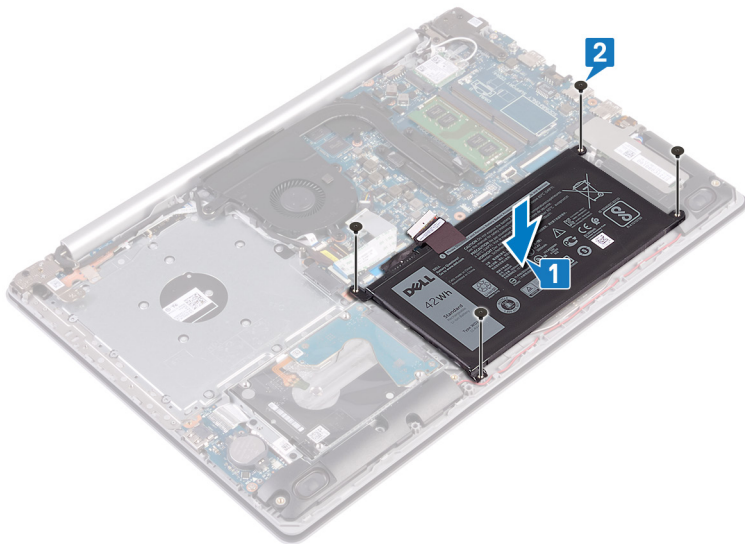

3. Priključite kabel baterije na matičnu ploču.

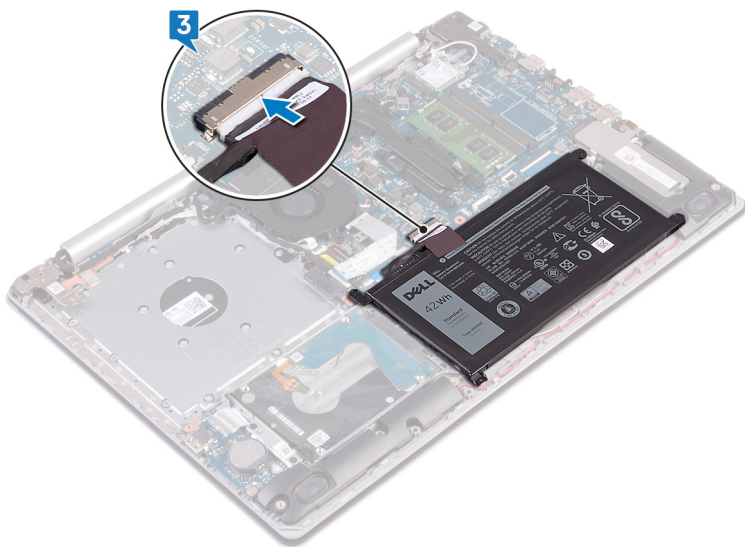

Koraci nakon postupka

Ponovno postavite poklopac kućišta.

Uklanjanje memorijskih modula

NAPOMENA: Prije rada na unutrašnjosti računala pročitajte sigurnosne upute koje ste dobili s računalom i slijedite korake u [Prije rada na unutrašnjosti vašeg računala](#). Nakon rada na unutrašnjosti vašeg računala, slijedite upute u [Nakon rada na unutrašnjosti vašeg računala](#). Za dodatne sigurnosne informacije pogledate sukladnost sa zakonskim odredbama na www.dell.com/regulatory_compliance.

Predradnje

Uklonite poklopac kućišta.

Postupak

1. Pronađite memorijski modul na računalu.

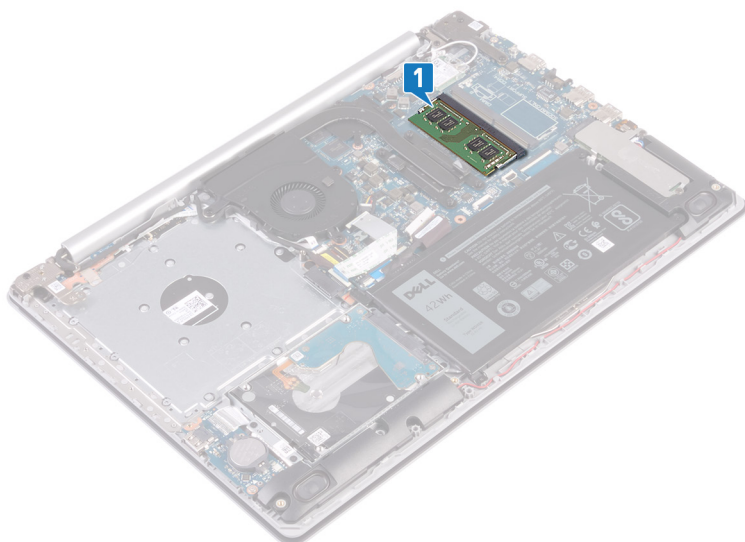

2. Vrhovima prstiju pažljivo raširite sigurnosne spajalice za pričvršćivanje na svakom kraju utora memorijskog modula sve dok memorijski modul ne iskoči.
3. Uklonite memorijski modul iz utora memorijskog modula.

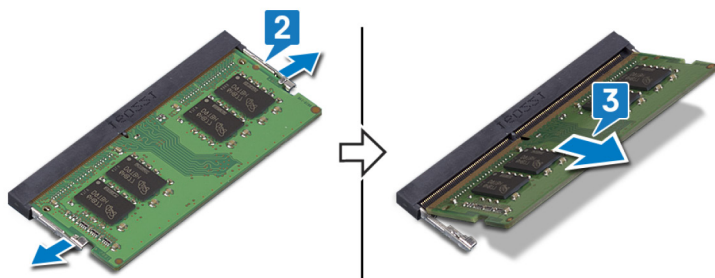

Ponovno postavljanje memorijskih modula

NAPOMENA: Prije rada na unutrašnjosti računala pročitajte sigurnosne upute koje ste dobili s računalom i slijedite korake u [Prije rada na unutrašnjosti vašeg računala](#). Nakon rada na unutrašnjosti vašeg računala, slijedite upute u [Nakon rada na unutrašnjosti vašeg računala](#). Za dodatne sigurnosne informacije pogledate sukladnost sa zakonskim odredbama na www.dell.com/regulatory_compliance.

Postupak

1. Poravnajte usjek na memorijskom modulu s jezičcem na utoru za memorijski modul.
2. Čvrsto i pod kutom umetnite memorijski modul u utor.
3. Pritisnite memorijski modul dok ne sjedne na mjesto.

NAPOMENA: Ako ne čujete da je modul kliknuo, izvadite ga i ponovno umetnite.

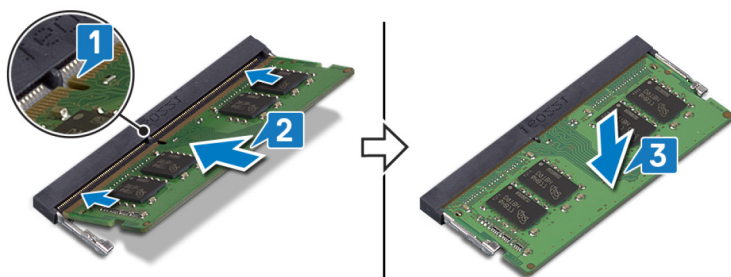

Koraci nakon postupka

Ponovno postavite poklopac kućišta.

Uklanjanje kartice za bežičnu vezu

NAPOMENA: Prije rada na unutrašnjosti računala pročitajte sigurnosne upute koje ste dobili s računalom i slijedite korake u [Prije rada na unutrašnjosti vašeg računala](#). Nakon rada na unutrašnjosti vašeg računala, slijedite upute u [Nakon rada na unutrašnjosti vašeg računala](#). Za dodatne sigurnosne informacije pogledate sukladnost sa zakonskim odredbama na www.dell.com/regulatory_compliance.

Predradnje

Uklonite poklopac kućišta.

Postupak

1. Pronađite karticu za bežičnu vezu na računalu.

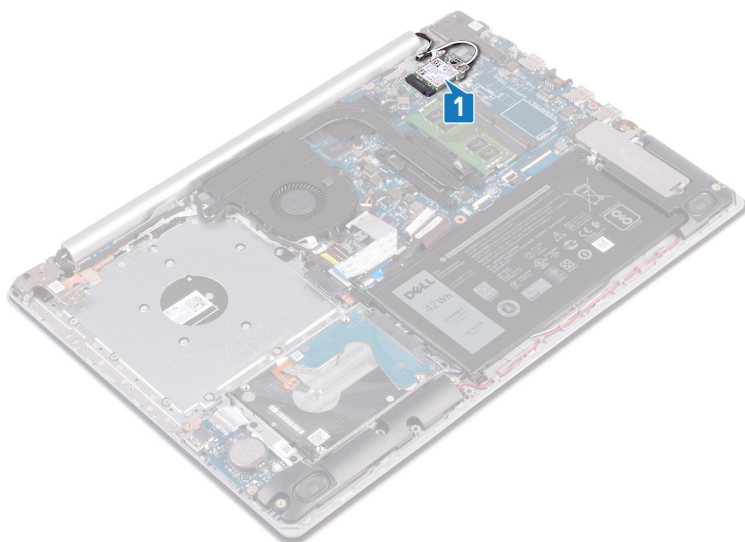

2. Uklonite vijak (M2x3) koji pričvršćuje nosač kartice za bežičnu vezu na matičnu ploču.
3. Povucite i uklonite nosač kartice za bežičnu vezu s kartice.
4. Pomoću plastičnog šila odspojite antenske kabele iz kartice za bežičnu vezu.
5. Izvucite i podignite karticu za bežičnu vezu iz utora kartice za bežičnu vezu.

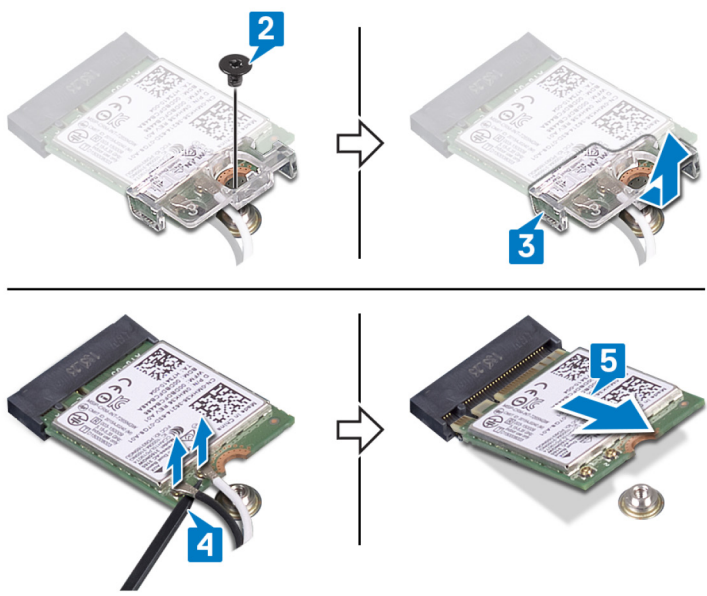

Ponovno postavljanje kartice za bežičnu vezu

NAPOMENA: Prije rada na unutrašnjosti računala pročitajte sigurnosne upute koje ste dobili s računalom i slijedite korake u [Prije rada na unutrašnjosti vašeg računala](#). Nakon rada na unutrašnjosti vašeg računala, slijedite upute u [Nakon rada na unutrašnjosti vašeg računala](#). Za dodatne sigurnosne informacije pogledate sukladnost sa zakonskim odredbama na www.dell.com/regulatory_compliance.

Postupak

OPREZ: Radi izbjegavanja oštećenja kartice za bežičnu vezu, ne postavljajte nikakve kabele ispod nje.

1. Priključite antenske kabele na karticu za bežičnu vezu.

Sljedeća tablica pruža shemu boja antenskih kabela za karticu za bežičnu vezu koju podržava vaše računalo.

Tablica 2. Shema boja antenskih kabela

Priključci na kartici za bežičnu vezu	Boja antenskog kabela
Glavni (bijeli trokut)	Bijela
Pomoćni (crni trokut)	Crna

2. Povucite i ponovno postavite nosač kartice za bežičnu vezu na karticu za bežičnu vezu.
3. Poravnajte urez na kartici za bežičnu vezu s jezičkom na utoru za karticu za bežičnu vezu i pod kutom je umetnite u odgovarajući utor.
4. Ponovno postavite vijak (M2x3) koji pričvršćuje nosač kartice za bežičnu vezu na karticu za bežičnu vezu i sklop oslonca za dlanove i tipkovnice.

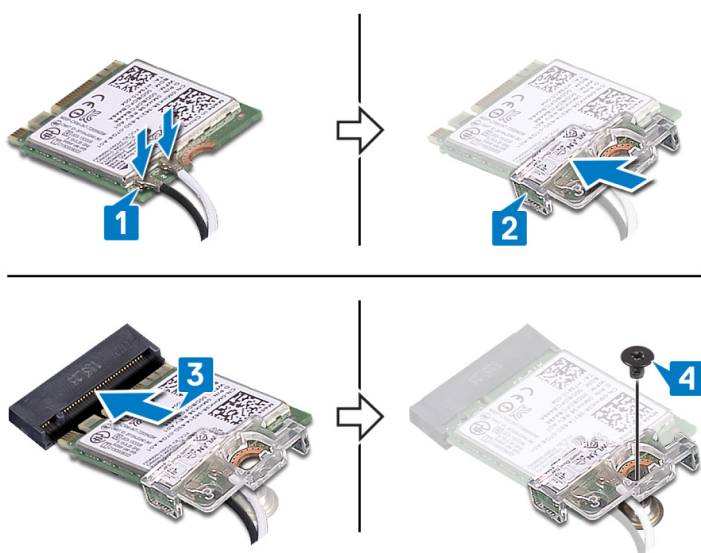

Koraci nakon postupka

Ponovno postavite [poklopac kućišta](#).

Uklanjanje baterije na matičnoj ploči

NAPOMENA: Prije rada na unutrašnjosti računala pročitajte sigurnosne upute koje ste dobili s računalom i slijedite korake u [Prije rada na unutrašnjosti vašeg računala](#). Nakon rada na unutrašnjosti vašeg računala, slijedite upute u [Nakon rada na unutrašnjosti vašeg računala](#). Za dodatne sigurnosne informacije pogledate sukladnost sa zakonskim odredbama na www.dell.com/regulatory_compliance.

OPREZ: Uklanjanje baterije ne matičnoj ploči ponovno postavlja postavke BIOS-a na zadane postavke. Preporučuje se da zapišete postavke programa za postavljanje BIOS-a prije uklanjanja baterije na matičnoj ploči.

Predradnje

Uklonite poklopac kućišta.

Postupak

OPREZ: Uklanjanje baterije ne matičnoj ploči ponovno postavlja postavke BIOS-a na zadane postavke. Preporučuje se da prije uklanjanja baterije na matičnoj ploči zabilježite postavke programa za postavljanje BIOS-a.

Postupak

1. Odspojite kabel dugmaste baterije iz I/O ploče.
2. Odljepite kabel dugmaste baterije sa sklopa oslonca za dlanove i tipkovnice.

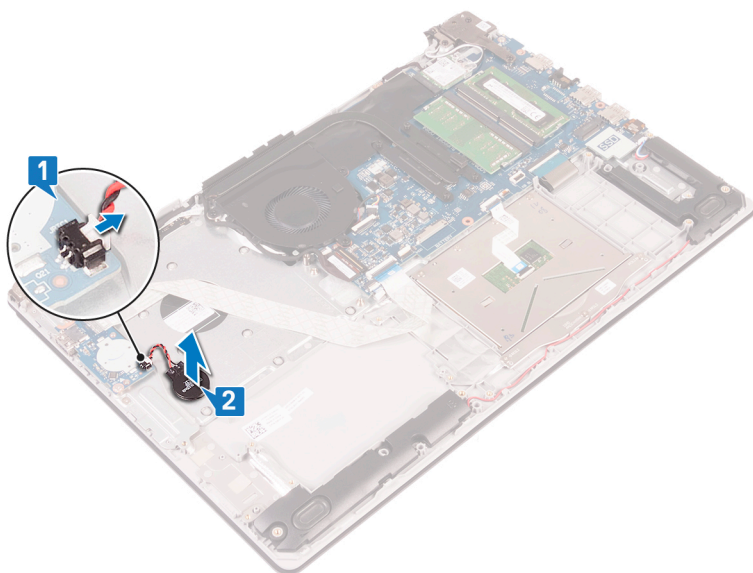

Ponovno postavljanje baterije na matičnoj ploči

NAPOMENA: Prije rada na unutrašnjosti računala pročitajte sigurnosne upute koje ste dobili s računalom i slijedite korake u [Prije rada na unutrašnjosti vašeg računala](#). Nakon rada na unutrašnjosti vašeg računala, slijedite upute u [Nakon rada na unutrašnjosti vašeg računala](#). Za dodatne sigurnosne informacije pogledate sukladnost sa zakonskim odredbama na www.dell.com/regulatory_compliance.

Postupak

Postupak

1. Nalijepite dugmastu bateriju na sklop oslonca za dlanove i tipkovnice.
2. Priključite kabel dugmaste baterije na I/O ploču.

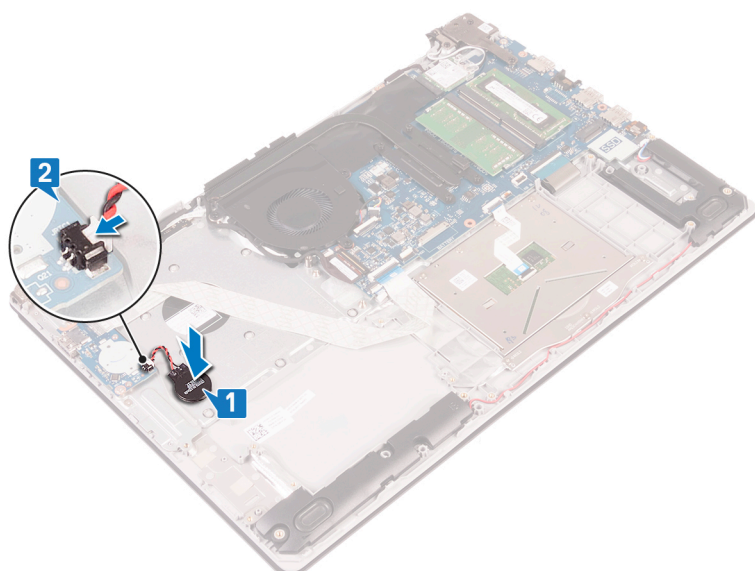

Koraci nakon postupka

Ponovno postavite poklopac kućišta.

Uklanjanje ventilatora

NAPOMENA: Prije rada na unutrašnjosti računala pročitajte sigurnosne upute koje ste dobili s računalom i slijedite korake u [Prije rada na unutrašnjosti vašeg računala](#). Nakon rada na unutrašnjosti vašeg računala, slijedite upute u [Nakon rada na unutrašnjosti vašeg računala](#). Za dodatne sigurnosne informacije pogledate sukladnost sa zakonskim odredbama na www.dell.com/regulatory_compliance.

Predradnje

Uklonite poklopac kućišta.

Postupak

1. Otvorite zasun i odspojite kabel zaslona iz matične ploče.
2. Uklonite kabel zaslona iz vodilica za kabele na ventilatoru.

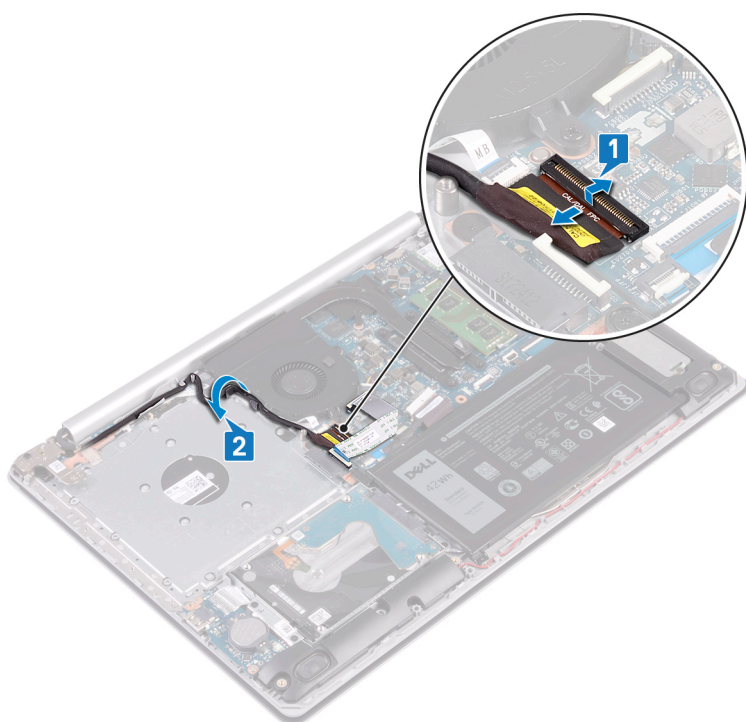

3. Odspojite kabel ventilatora iz matične ploče.
4. Uklonite tri vijka (M2,5x5) koji pričvršćuju ventilator na sklop oslonca za dlanove i tipkovnice.
5. Podignite ventilator sa sklopa oslonca za dlanove i tipkovnice.

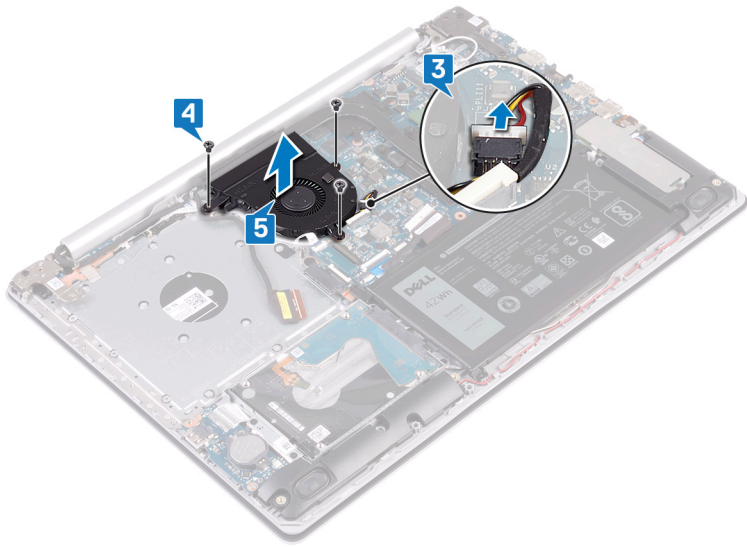

Ponovno postavljanje ventilatora

NAPOMENA: Prije rada na unutrašnjosti računala pročitajte sigurnosne upute koje ste dobili s računalom i slijedite korake u [Prije rada na unutrašnjosti vašeg računala](#). Nakon rada na unutrašnjosti vašeg računala, slijedite upute u [Nakon rada na unutrašnjosti vašeg računala](#). Za dodatne sigurnosne informacije pogledate sukladnost sa zakonskim odredbama na www.dell.com/regulatory_compliance.

Postupak

1. Poravnajte otvore za vijke na ventilatoru s otvorima za vijke na sklopu oslonca za dlanove i tipkovnice.
2. Ponovno postavite tri vijka (M2,5x5) koji pričvršćuju ventilator na sklop oslonca za dlanove i tipkovnice.
3. Prikjučite kabel ventilatora na matičnu ploču.

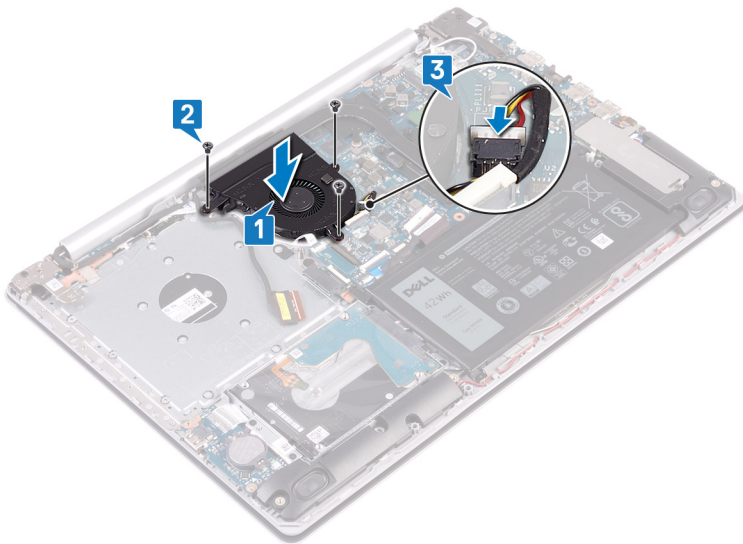

4. Provucite kabel zaslona kroz vodilice na ventilatoru.
5. Priključite kabel zaslona u priključak na matičnoj ploči i zatvorite zasun kako biste pričvrstili kabel.

Koraci nakon postupka

Ponovno postavite [poklopac kućišta](#).

Uklanjanje SSD pogona/Intel Optane memorije

Trebate onemogućiti Intel Optane uređaj prije nego što ga izvadite iz računala. Za više informacija o onemogućavanju Intel Optane uređaja pogledajte [Onemogućavanje Intel Optane memorije](#).

i **NAPOMENA:** Prije rada na unutrašnjosti računala pročitajte sigurnosne upute koje ste dobili s računalom i slijedite korake u [Prije rada na unutrašnjosti vašeg računala](#). Nakon rada na unutrašnjosti vašeg računala, slijedite upute u [Nakon rada na unutrašnjosti vašeg računala](#). Za dodatne sigurnosne informacije pogledate sukladnost sa zakonskim odredbama na www.dell.com/regulatory_compliance.

Predradnje

Uklonite poklopac kućišta.

Postupak

1. Otpustite dva pričvršna vijka koji pričvršćuju štitnik SSD pogona/Intel Optane memorije i SSD pogon/Intel Optane memoriju za sklop oslonca za ruku i tipkovnice.

i **NAPOMENA:** Štitnik SSD pogona/štitnik Intel Optane memorije dostupan je samo na računalima isporučenim s NVMe SSD pogonom/Intel Optane memorijom. U računalima koja imaju SATA elektronički pogon/Intel Optane, uklonite vijak (M2x2,2) koji pričvršćuje SSD pogon/Intel Optane memoriju za sklop oslonca za ruku i tipkovnice.

2. Podignite štitnik SSD pogona/štitnik Intel Optane memorije sa sklopa oslonca za dlanove i tipkovnice.

3. Gurnite i uklonite SSD pogon/Intel Optane memoriju iz utora za SSD pogon/Intel Optane memoriju.

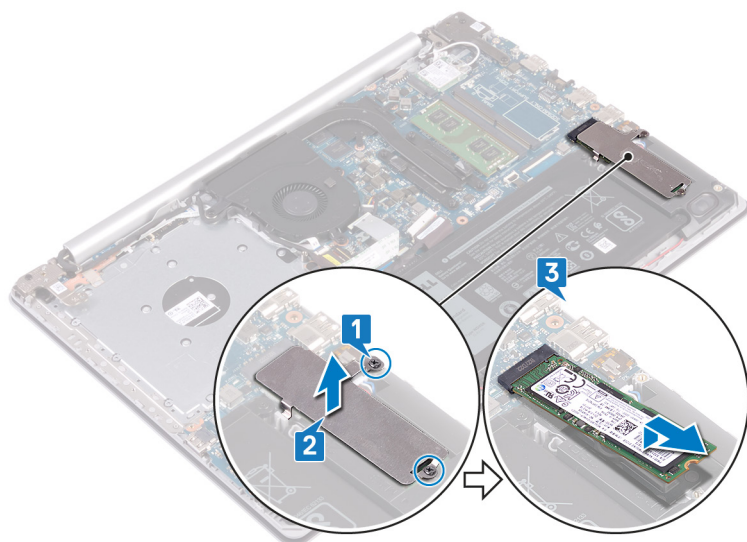

Ponovno postavljanje SSD pogona/Intel Optane memorije

Omogućite Intel Optane uređaj nakon što ga vratite. Za više informacija o omogućavanju uređaja Intel Optane pogledajte [Omogućavanje memorije Intel Optane](#).

NAPOMENA: Prije rada na unutrašnjosti računala pročitajte sigurnosne upute koje ste dobili s računalom i slijedite korake u [Prije rada na unutrašnjosti vašeg računala](#). Nakon rada na unutrašnjosti vašeg računala, slijedite upute u [Nakon rada na unutrašnjosti vašeg računala](#). Za dodatne sigurnosne informacije pogledate sukladnost sa zakonskim odredbama na www.dell.com/regulatory_compliance.

OPREZ: Tvrdi pogoni su iznimno osjetljivi. Budite pažljivi pri rukovanju s tvrdim pogonom.

Postupak

1. Poravnajte utor na SSD pogonu/Intel Optane memoriji s jezičkom na utoru SSD pogona/Intel Optane memorije.
2. Umetnite SSD pogonu/Intel Optane memorije u utor za SSD pogon/Intel Optane memoriju.
3. Poravnajte otvore za vijak na štitniku SSD pogona/štitniku Intel Optane memorije s otvorima za vijak na sklopu oslonca za dlanove i tipkovnice.
4. Stegnite dva pričvrсна vijka koji pričvršćuju štitnik SSD pogona/Intel Optane memorije i SSD pogon/Intel Optane memoriju za sklop oslonca za ruku i tipkovnice.

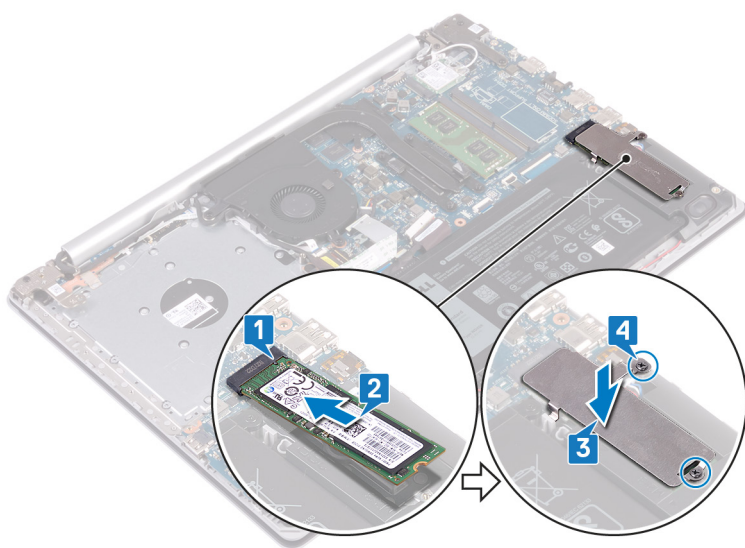

Koraci nakon postupka

Ponovno postavite [poklopac kućišta](#).

Uklanjanje tvrdog pogona

Ako vaše računalo koristi SATA uređaj za pohranu koji ubrzava memorija Intel Optane, onemogućite Intel Optane prije nego što uklonite SATA uređaj za pohranu. Za više informacija o onemogućavanju Intel Optane pogledajte [Onemogućavanje Intel Optane](#).

i **NAPOMENA:** Prije rada na unutrašnjosti računala pročitajte sigurnosne upute koje ste dobili s računalom i slijedite korake u [Prije rada na unutrašnjosti vašeg računala](#). Nakon rada na unutrašnjosti vašeg računala, slijedite upute u [Nakon rada na unutrašnjosti vašeg računala](#). Za dodatne sigurnosne informacije pogledate sukladnost sa zakonskim odredbama na www.dell.com/regulatory_compliance.

⚠ OPREZ: Tvrdi pogoni su iznimno osjetljivi. Budite pažljivi pri rukovanju s tvrdim pogonom.

⚠ OPREZ: Kako biste izbjegli gubitak podataka, nemojte ukloniti tvrdi pogon dok se računalo nalazi u stanju pripravnosti ili je uključeno.

Predradnje

1. Uklonite poklopac kućišta.
2. Uklonite bateriju.

Postupak

1. Otvorite zasun i odspojite kabel tvrdog pogona iz matične ploče.
2. Uklonite četiri vijka (M2x3) koji pričvršćuju sklop tvrdog pogona na sklop oslonca za dlanove i tipkovnice.
3. Podignite sklop tvrdog pogona zajedno s njegovim kabelom sa sklopa oslonca za ruku i tipkovnice.

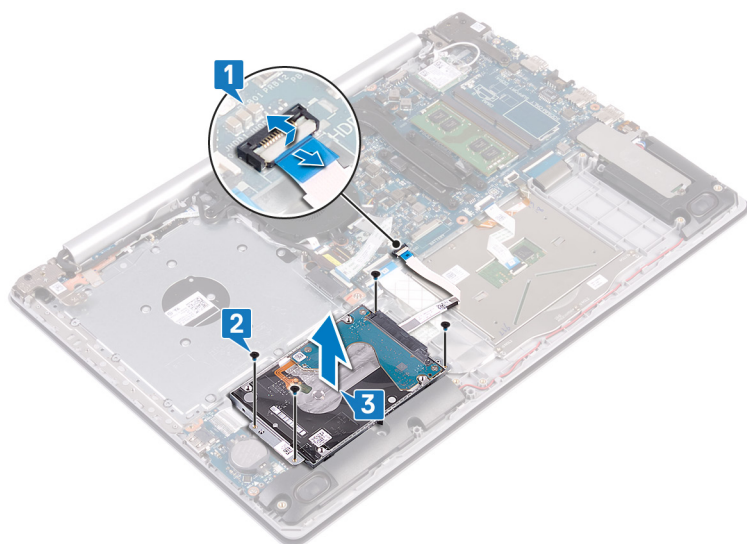

4. Odspojite umetak iz sklopa tvrdog pogona.

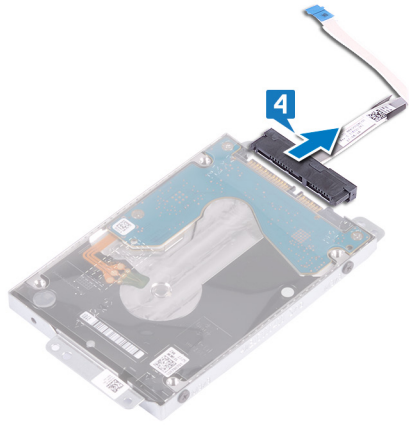

5. Uklonite četiri vijka (M3x3) koji pričvršćuju nosač tvrdog pogona na tvrdom pogonu.
6. Podignite nosač tvrdog pogona iz tvrdog pogona.

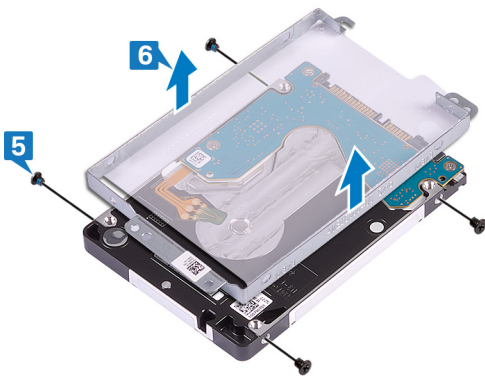

Ponovno postavljanje tvrdog pogona

Omogućite Intel Optane nakon što vratite pohranu za SATA. Za više informacija o omogućavanju Intel Optanea pogledajte [Omogućavanje Intel Optanea](#).

i **NAPOMENA:** Prije rada na unutrašnjosti računala pročitajte sigurnosne upute koje ste dobili s računalom i slijedite korake u [Prije rada na unutrašnjosti vašeg računala](#). Nakon rada na unutrašnjosti vašeg računala, slijedite upute u [Nakon rada na unutrašnjosti vašeg računala](#). Za dodatne sigurnosne informacije pogledate sukladnost sa zakonskim odredbama na www.dell.com/regulatory_compliance.

⚠ OPREZ: Tvrdi pogoni su iznimno osjetljivi. Budite pažljivi pri rukovanju s tvrdim pogonom.

Postupak

1. Poravnajte otvore za vijke na nosaču tvrdog pogona s otvorima za vijke na tvrdom pogonu.
2. Ponovno postavite četiri vijka (M3x3) koji pričvršćuju nosač tvrdog pogona na tvrdom pogonu.

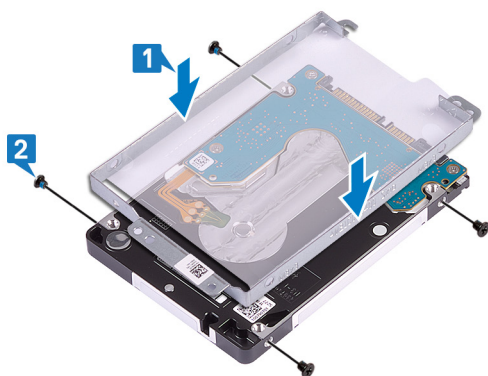

3. Priključite umetak na sklop tvrdog pogona.

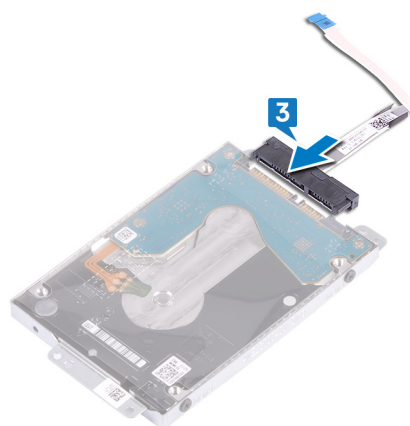

4. Poravnajte otvore na sklopu tvrdog pogona s otvorima vijaka na sklopu oslonca za ruku i tipkovnice.
5. Ponovno postavite četiri vijka (M2x3) koji pričvršćuju sklop tvrdog pogona na sklop oslonca za dlanove i tipkovnice.
6. Umetnite kabel tvrdog pogona u matičnu ploču i zatvorite zasun kako biste osigurali kabel.



Koraci nakon postupka

1. Ponovno postavite bateriju.
2. Ponovno postavite poklopac kućišta.

Uklanjanje podloge osjetljive na dodir

NAPOMENA: Prije rada na unutrašnjosti računala pročitajte sigurnosne upute koje ste dobili s računalom i slijedite korake u [Prije rada na unutrašnjosti vašeg računala](#). Nakon rada na unutrašnjosti vašeg računala, slijedite upute u [Nakon rada na unutrašnjosti vašeg računala](#). Za dodatne sigurnosne informacije pogledate sukladnost sa zakonskim odredbama na www.dell.com/regulatory_compliance.

Predradnje

1. Uklonite [poklopac kućišta](#).
2. Uklonite [bateriju](#).

Postupak

1. Otvorite zasun i odspojite kabel tvrdog pogona iz matične ploče.
2. Otvorite zasun i odspojite kabel podloge osjetljive na dodir iz matične ploče.
3. Otvorite zasun i odspojite kabel pozadinskog osvjetljenja tipkovnice iz matične ploče.

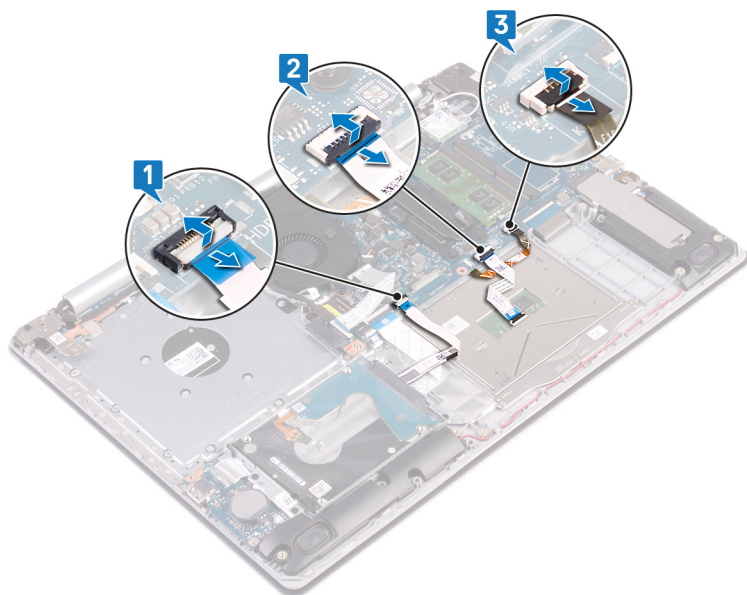

4. Pažljivo odlijepite traku koja pričvršćuje podlogu osjetljivu na dodir na sklop oslonca za dlanove i tipkovnice.
5. Uklonite četiri vijka (M2x2) koji pričvršćuju podlogu osjetljivu na dodir na sklop oslonca za dlanove i tipkovnice.
6. Izvucite i podignite podlogu osjetljivu na dodir sa sklopa oslonca za dlanove i tipkovnice.



Ponovno postavljanje podloge osjetljive na dodir

NAPOMENA: Prije rada na unutrašnjosti računala pročitajte sigurnosne upute koje ste dobili s računalom i slijedite korake u [Prije rada na unutrašnjosti vašeg računala](#). Nakon rada na unutrašnjosti vašeg računala, slijedite upute u [Nakon rada na unutrašnjosti vašeg računala](#). Za dodatne sigurnosne informacije pogledate sukladnost sa zakonskim odredbama na www.dell.com/regulatory_compliance.

Postupak

NAPOMENA: Provjerite je li podloga osjetljiva na dodir poravnata s vodilicama na sklopu oslonca za dlanove i tipkovnice te je li razmak na obje strane podloge isti.

1. Umetnite i postavite podlogu osjetljivu na dodir u utor na sklopu oslonca za dlanove i tipkovnice.
2. Ponovno postavite četiri vijka (M2x2) koji pričvršćuju podlogu osjetljivu na dodir na sklop oslonca za dlanove i tipkovnice.
3. Nalijepite ljepljivu traku koja pričvršćuje podlogu osjetljivu na dodir na sklop oslonca za dlanove i tipkovnice.

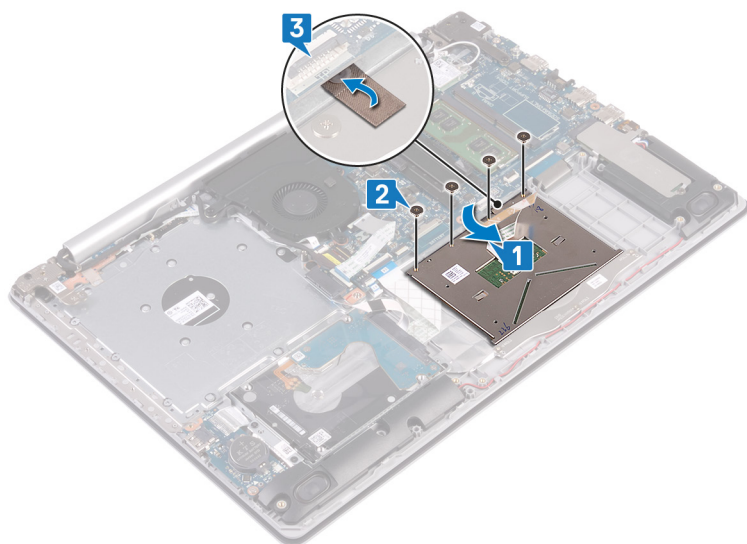

4. Umetnite kabel tvrdog pogona u njegov priključak na matičnoj ploči i zatvorite zasun kako biste pričvrstili kabel.
5. Umetnite kabel podloge osjetljive na dodir u priključak na matičnoj ploči i zatvorite zasun kako bi pričvrstili kabel.
6. Umetnite kabel za pozadinsko osvjetljenje tipkovnice u priključak na matičnoj ploči i zatvorite zasun kako bi pričvrstili kabel.

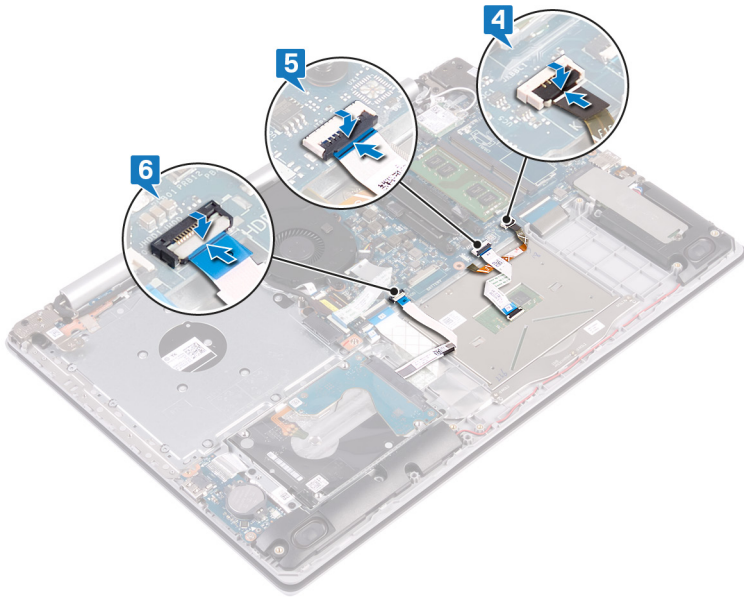

Koraci nakon postupka

1. Ponovno postavite bateriju.
2. Ponovno postavite poklopac kućišta.

Uklanjanje zvučnika

NAPOMENA: Prije rada na unutrašnjosti računala pročitajte sigurnosne upute koje ste dobili s računalom i slijedite korake u [Prije rada na unutrašnjosti vašeg računala](#). Nakon rada na unutrašnjosti vašeg računala, slijedite upute u [Nakon rada na unutrašnjosti vašeg računala](#). Za dodatne sigurnosne informacije pogledate sukladnost sa zakonskim odredbama na www.dell.com/regulatory_compliance.

Predradnje

1. Uklonite poklopac kućišta.
2. Uklonite SSD pogon/Intel Optane.

Postupak

1. Isključite kabel zvučnika iz matične ploče i podignite desni zvučnik iz sklopa oslonca za dlanove i tipkovnice.
2. Zapamtite kuda je proveden kabel zvučnika i izvadite ga iz vodilica na sklopu oslonca za dlanove i tipkovnice.
3. Podignite lijevi zvučnik zajedno s kablom sa sklopa oslonca za dlanove i tipkovnice.

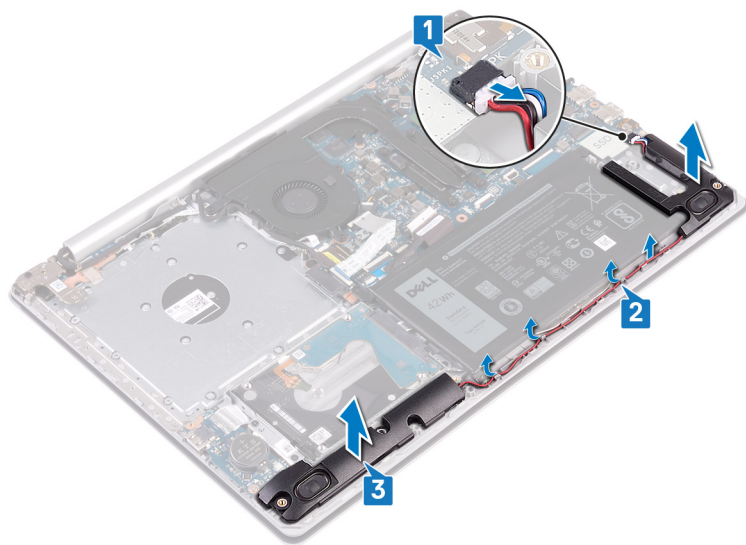

Ponovno postavljanje zvučnika

NAPOMENA: Prije rada na unutrašnjosti računala pročitajte sigurnosne upute koje ste dobili s računalom i slijedite korake u [Prije rada na unutrašnjosti vašeg računala](#). Nakon rada na unutrašnjosti vašeg računala, slijedite upute u [Nakon rada na unutrašnjosti vašeg računala](#). Za dodatne sigurnosne informacije pogledate sukladnost sa zakonskim odredbama na www.dell.com/regulatory_compliance.

Postupak

NAPOMENA: Ako se prilikom uklanjanja zvučnika izvuku gumene tiplje, gurnite ih natrag prije ponovnog postavljanja zvučnika.

1. Pomoću vodilica za poravnanje i gumenih tiplje postavite lijeve zvučnike u utore na sklopu oslonca za dlanove i tipkovnice.
2. Provucite kabel zvučnika kroz vodilice na sklopu oslonca za ruku i tipkovnice i ponovo postavite desni zvučnik.
3. Priključite kabel zvučnika na matičnu ploču.

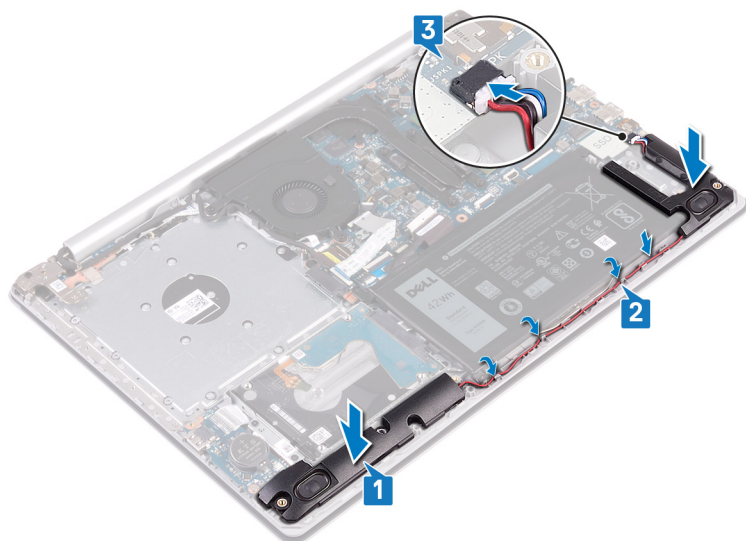

Koraci nakon postupka

1. Ponovno postavite [SSD pogon/Intel Optane](#).
2. Ponovno postavite [poklopac kućišta](#).

Uklanjanje sklopa hladila

NAPOMENA: Prije rada na unutrašnjosti računala pročitajte sigurnosne upute koje ste dobili s računalom i slijedite korake u [Prije rada na unutrašnjosti vašeg računala](#). Nakon rada na unutrašnjosti vašeg računala, slijedite upute u [Nakon rada na unutrašnjosti vašeg računala](#). Za dodatne sigurnosne informacije pogledate sukladnost sa zakonskim odredbama na www.dell.com/regulatory_compliance.

NAPOMENA: Hladnjak se tijekom uobičajenog rada može ugrijati. Pričekajte neko vrijeme da se ohladi prije nego što ga dodirujete.

OPREZ: Za maksimalan učinak hlađenja procesora, nemojte dodirivati površine za prijenos topline na hladnjaku procesora. Masnoća vaše kože može umanjiti sposobnost prenošenja topline termalnog maziva.

Predradnje

Uklonite poklopac kućišta.

Postupak

1. Obrnutim redoslijedom (4>3>2>1) otpustite četiri pričvrtna vijka koji pričvršćuju hladilo za matičnu ploču.
2. Podignite sklop hladila s matične ploče.



Ponovno postavljanje sklopa hladila

NAPOMENA: Prije rada na unutrašnjosti računala pročitajte sigurnosne upute koje ste dobili s računalom i slijedite korake u [Prije rada na unutrašnjosti vašeg računala](#). Nakon rada na unutrašnjosti vašeg računala, slijedite upute u [Nakon rada na unutrašnjosti vašeg računala](#). Za dodatne sigurnosne informacije pogledate sukladnost sa zakonskim odredbama na www.dell.com/regulatory_compliance.

OPREZ: Netočno poravnanje sklopa hladila može oštetiti matičnu ploču i procesor.

NAPOMENA: Ako mijenjate matičnu ploču ili sklop hladila procesora, koristite termalnu pločicu/pastu isporučenu u kompletu kako biste osigurali prenošenje topline.

Postupak

1. Postavite hladilo na matičnu ploču i poravnajte otvore za vijke na hladilu s otvorima za vijke na matičnoj ploči.
2. Redoslijedom (naznačenim na sklopu hladila) pritegnite pričvršne vijke koji pričvršćuju sklop hladila na matičnu ploču.

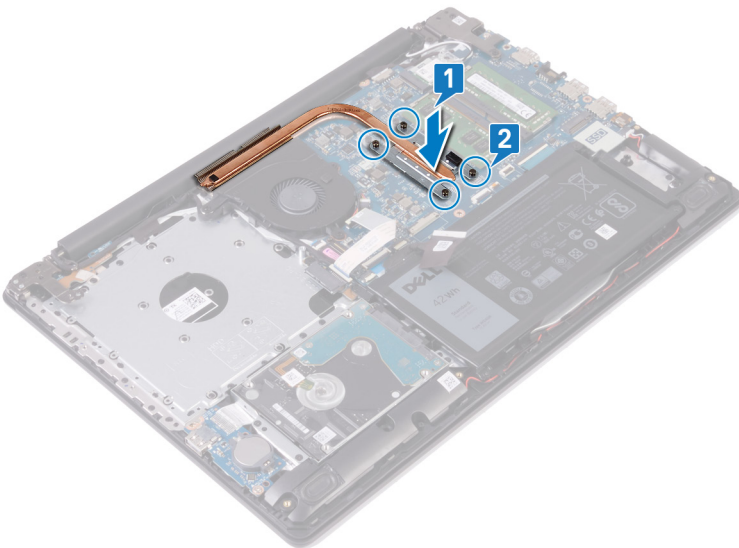

Koraci nakon postupka

Ponovno postavite [poklopac kućišta](#).

Uklanjanje priključka adaptera za napajanje

NAPOMENA: Prije rada na unutrašnjosti računala pročitajte sigurnosne upute koje ste dobili s računalom i slijedite korake u [Prije rada na unutrašnjosti vašeg računala](#). Nakon rada na unutrašnjosti vašeg računala, slijedite upute u [Nakon rada na unutrašnjosti vašeg računala](#). Za dodatne sigurnosne informacije pogledate sukladnost sa zakonskim odredbama na www.dell.com/regulatory_compliance.

Uklanjanje sklopa zaslona

NAPOMENA: Prije rada na unutrašnjosti računala pročitajte sigurnosne upute koje ste dobili s računalom i slijedite korake u [Prije rada na unutrašnjosti vašeg računala](#). Nakon rada na unutrašnjosti vašeg računala, slijedite upute u [Nakon rada na unutrašnjosti vašeg računala](#). Za dodatne sigurnosne informacije pogledate sukladnost sa zakonskim odredbama na www.dell.com/regulatory_compliance.

Predradnje

1. Uklonite [poklopac kućišta](#).
2. Uklonite [karticu za bežičnu vezu](#).

Postupak

1. Otvorite zasun i odspojite kabel zaslona iz matične ploče.
2. Zapamtite kako je proveden kabel zaslona i uklonite ga iz vodilica na ventilatoru i sklopu oslonca za dlanove i tipkovnice.

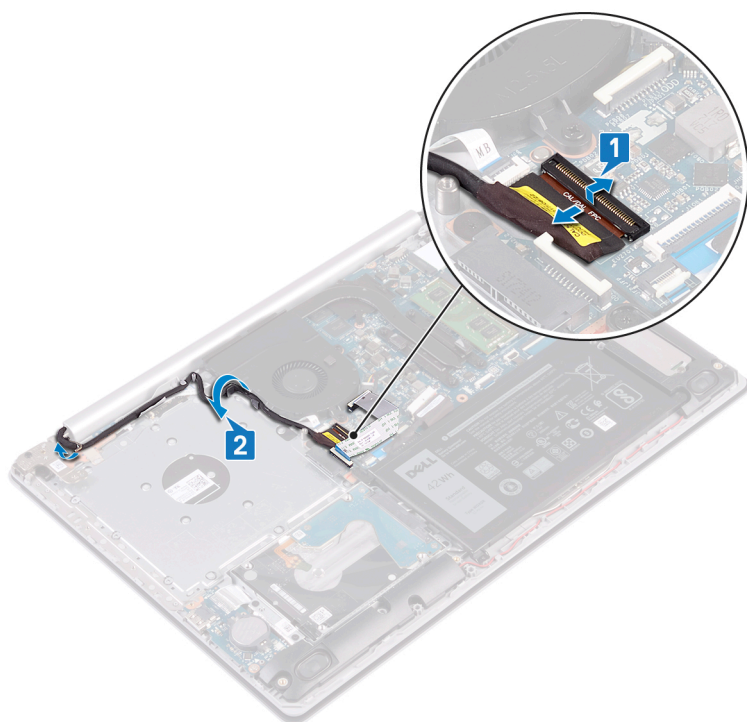

3. Ponovno postavite šest vijaka (M2,5x5) koji pričvršćuju lijevu i desnu šarku za matičnu ploču te sklop oslonca za ruku i tipkovnice.
4. Otvorite šarke.

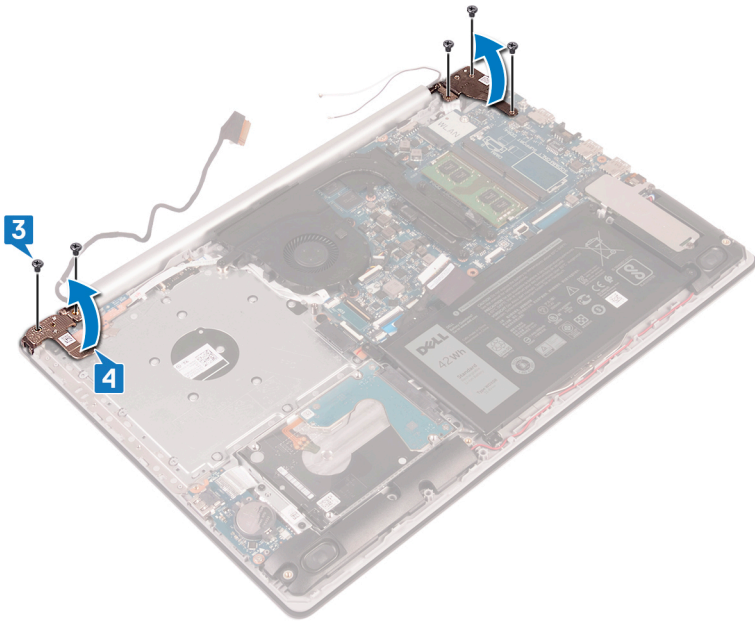

5. Podignite sklop oslonca za ruku i tipkovnicu pod kutom.
6. Izvucite i podignite sklop oslonca za dlanove i tipkovnice sa sklopa zaslona.

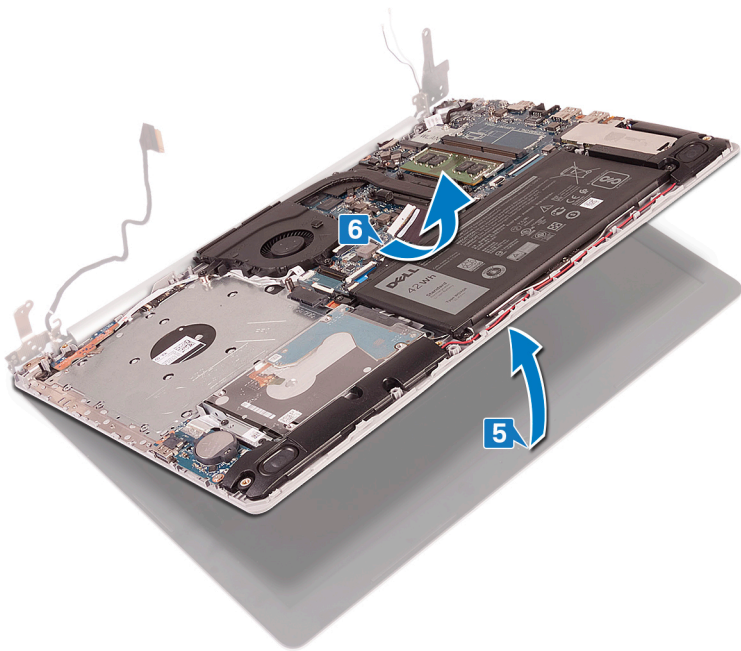

7. Nakon izvođenja svih gore navedenih koraka preostaje sklop zaslona.



Postupak

1. Uklonite tri vijka (M2,5x5) koji pričvršćuju desnu šarku na sklop matične ploče i oslonca za dlanove.
2. Podignite desnu šarku.
3. Odspojite kabel priključka za adapter napajanja iz matične ploče.
4. Zapamtite kuda je proveden kabel adaptera napajanja i uklonite kabel iz vodilica na sklopu oslonca za ruku i tipkovnici.
5. Uklonite vijak (M2x2) koji pričvršćuje priključak adaptera za napajanje na sklop oslonca za dlanove i tipkovnice.
6. Podignite priključak adaptera za napajanje, zajedno s njegovim kabelom sa sklopa oslonca za ruku i tipkovnice.

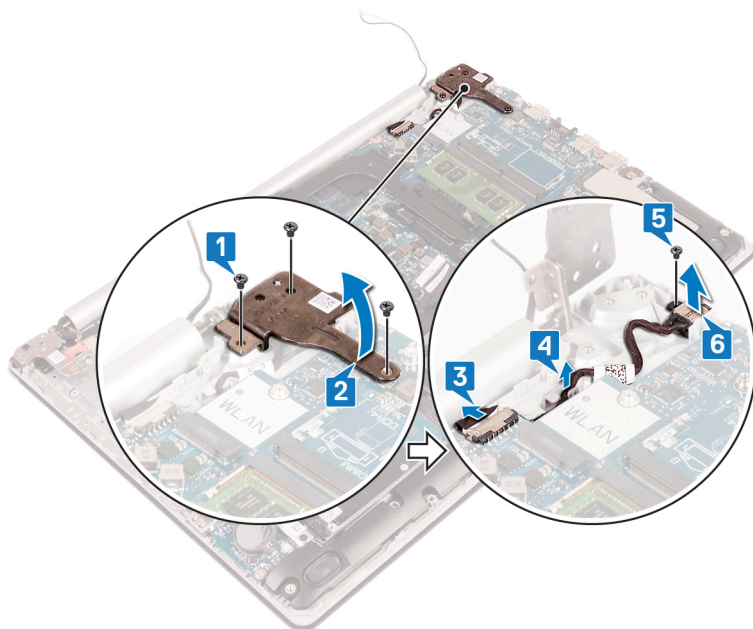

Ponovno postavljanje priključka adaptera za napajanje

NAPOMENA: Prije rada na unutrašnjosti računala pročitajte sigurnosne upute koje ste dobili s računalom i slijedite korake u [Prije rada na unutrašnjosti vašeg računala](#). Nakon rada na unutrašnjosti vašeg računala, slijedite upute u [Nakon rada na unutrašnjosti vašeg računala](#). Za dodatne sigurnosne informacije pogledate sukladnost sa zakonskim odredbama na www.dell.com/regulatory_compliance.

Postupak

1. Poravnajte otvor za vijak na priključku za adapter napajanja s otvorom za vijak na sklopu oslonca za ruku i tipkovnici.
2. Ponovno postavite vijak (M2x2) koji pričvršćuje priključak adaptera za napajanje na sklop oslonca za dlanove i tipkovnice.
3. Provedite kabel priključka za adapter napajanja kroz vodilice na sklopu oslonca za ruku i tipkovnici.
4. Spojite kabel priključka adaptera za napajanje na matičnu ploču.
5. Zatvorite desnu šarku.
6. Ponovo postavite tri vijka (M2,5x5) koji pričvršćuju desnu šarku na sklop matične ploče i oslonca za dlanove.

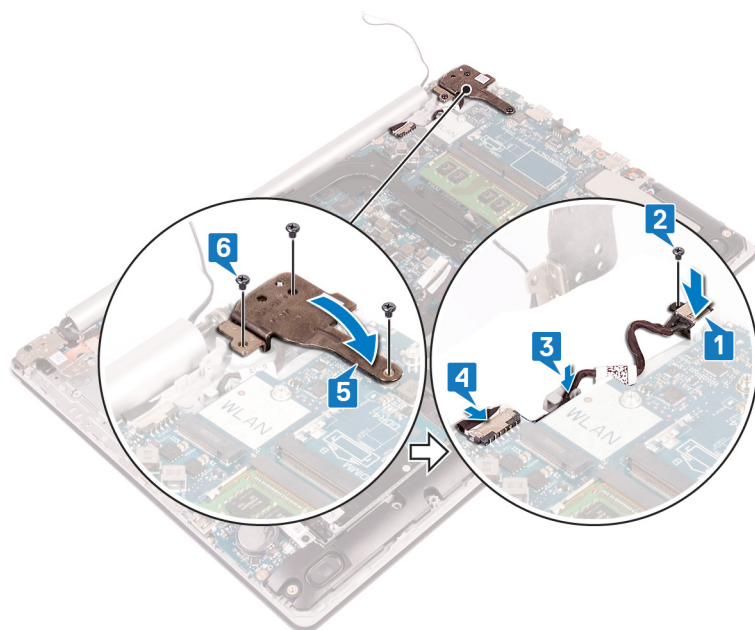

Ponovno postavljanje sklopa zaslona

NAPOMENA: Prije rada na unutrašnjosti računala pročitajte sigurnosne upute koje ste dobili s računalom i slijedite korake u [Prije rada na unutrašnjosti vašeg računala](#). Nakon rada na unutrašnjosti vašeg računala, slijedite upute u [Nakon rada na unutrašnjosti vašeg računala](#). Za dodatne sigurnosne informacije pogledate sukladnost sa zakonskim odredbama na www.dell.com/regulatory_compliance.

Postupak

NAPOMENA: Provjerite jesu li šarke potpuno otvorene prije ponovnog postavljanja sklopa zaslona na sklop oslonca za dlanove i tipkovnice.

1. Gurnite sklop oslonca za ruku i tipkovnicu pod kutom.
2. Zatvorite sklop oslonca za dlanove i tipkovnicu.

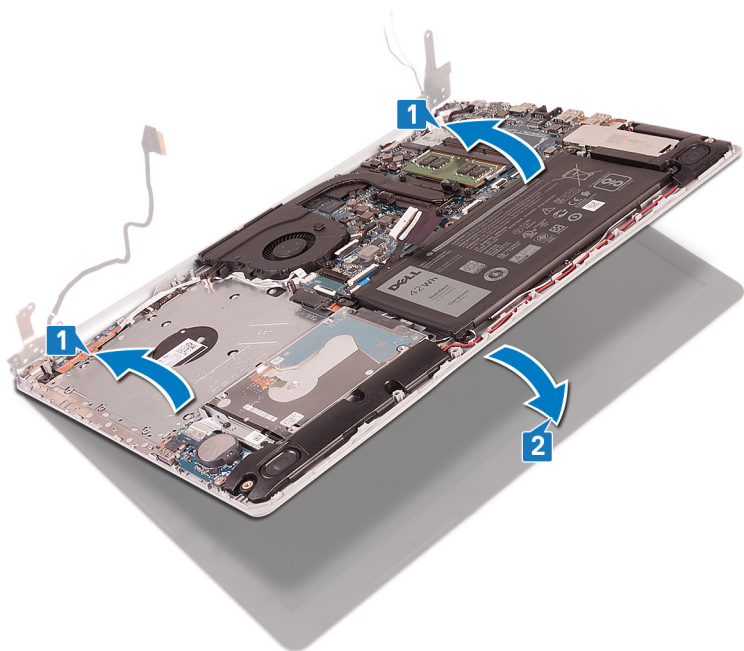

3. Korištenjem vodilica poravnanja, pritisnite šarke na matičnoj ploči i sklopu oslonca za dlanove i tipkovnice prema dolje.
4. Ponovno postavite šest vijaka (M2,5x5) koji pričvršćuju lijevu i desnu šarku na matičnu ploču i sklop oslonca za dlanove i tipkovnice.

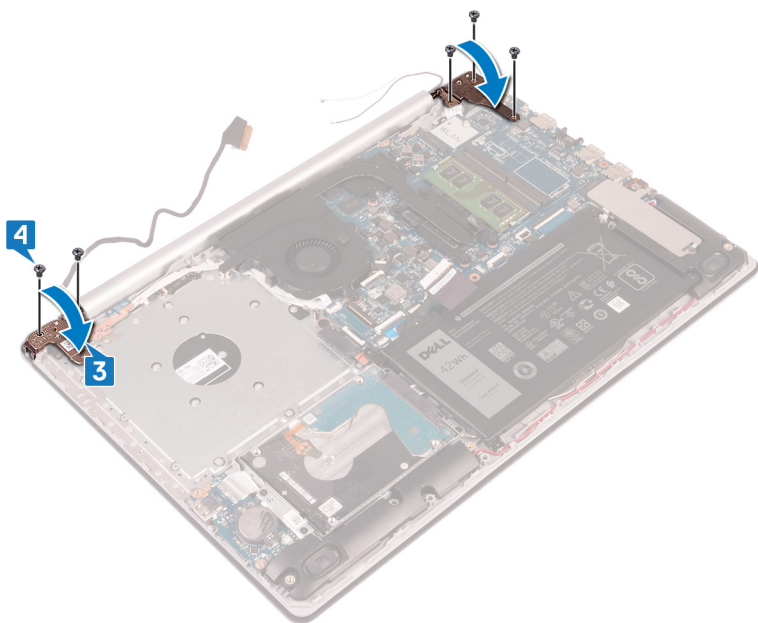

5. Provcucite kabel zaslona kroz vodilice na ventilatoru i sklopu oslonca za dlanove i tipkovnice.
6. Umetnite kabel zaslona u priključak na matičnoj ploči i zatvorite zasun kako biste pričvrstili kabel.

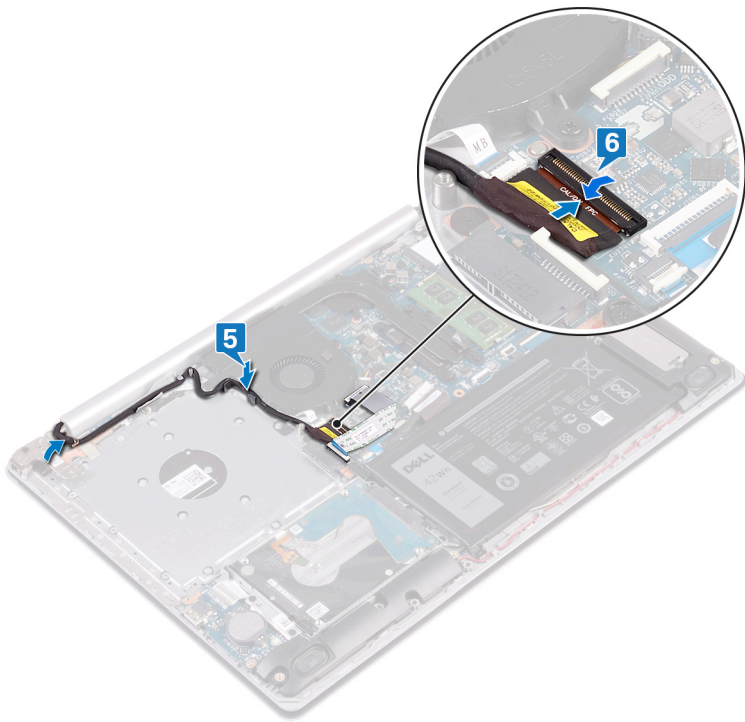

Koraci nakon postupka

1. Ponovno postavite [karticu za bežičnu vezu](#).
2. Ponovno postavite [poklopac kućišta](#).

Uklanjanje sklopa zaslona

NAPOMENA: Prije rada na unutrašnjosti računala pročitajte sigurnosne upute koje ste dobili s računalom i slijedite korake u [Prije rada na unutrašnjosti vašeg računala](#). Nakon rada na unutrašnjosti vašeg računala, slijedite upute u [Nakon rada na unutrašnjosti vašeg računala](#). Za dodatne sigurnosne informacije pogledate sukladnost sa zakonskim odredbama na www.dell.com/regulatory_compliance.

Predradnje

1. Uklonite [poklopac kućišta](#).
2. Uklonite [karticu za bežičnu vezu](#).

Postupak

1. Otvorite zasun i odspojite kabel zaslona iz matične ploče.
2. Zapamtite kako je proveden kabel zaslona i uklonite ga iz vodilica na ventilatoru i sklopu oslonca za dlanove i tipkovnice.

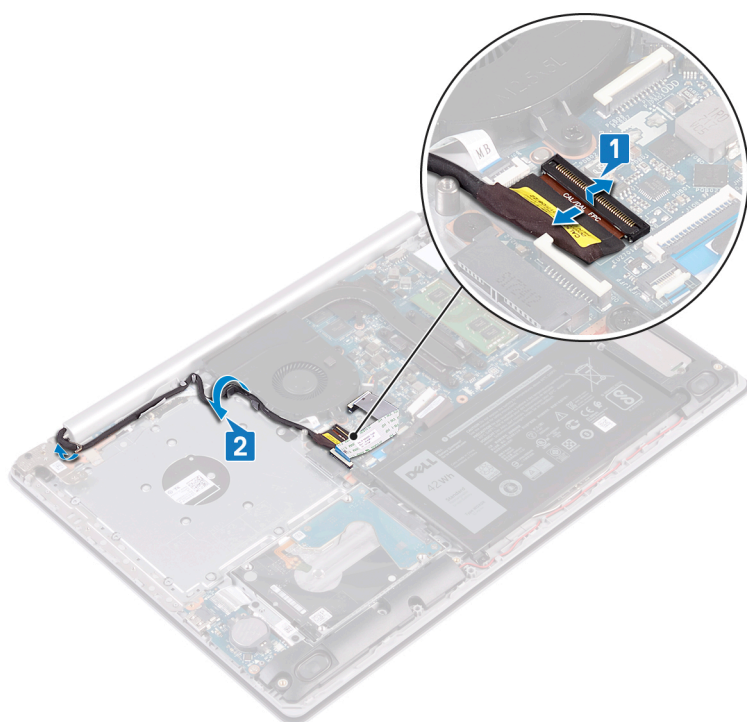

3. Ponovno postavite šest vijaka (M2,5x5) koji pričvršćuju lijevu i desnu šarku za matičnu ploču te sklop oslonca za ruku i tipkovnice.
4. Otvorite šarke.

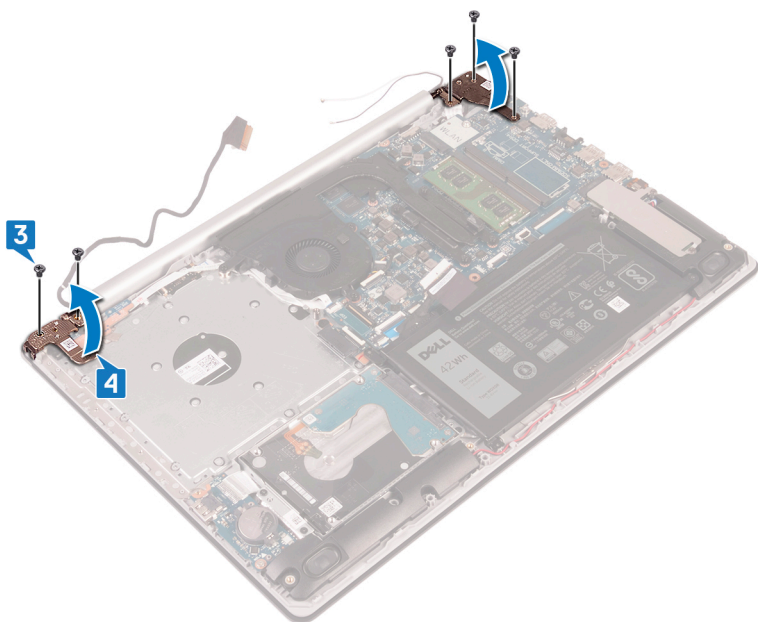

5. Podignite sklop oslonca za ruku i tipkovnicu pod kutom.
6. Izvucite i podignite sklop oslonca za dlanove i tipkovnice sa sklopa zaslona.

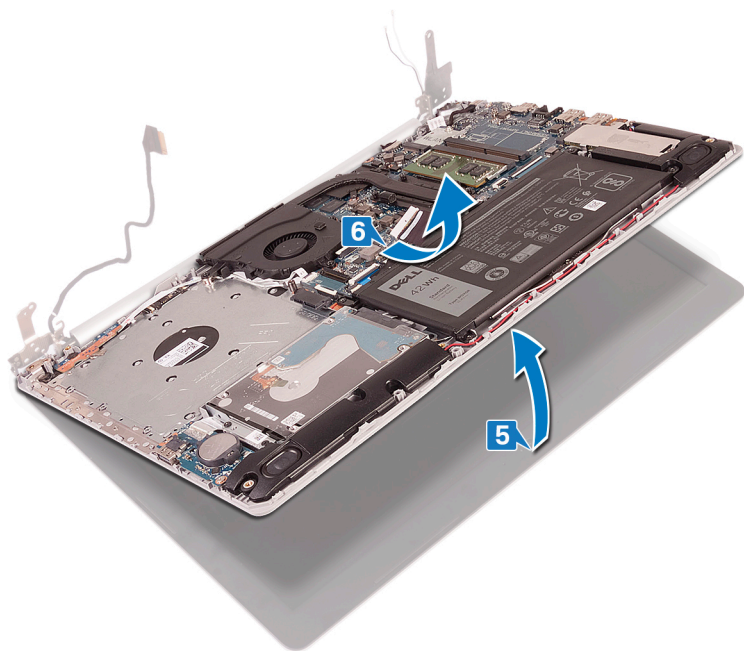

7. Nakon izvođenja svih gore navedenih koraka preostaje sklop zaslona.

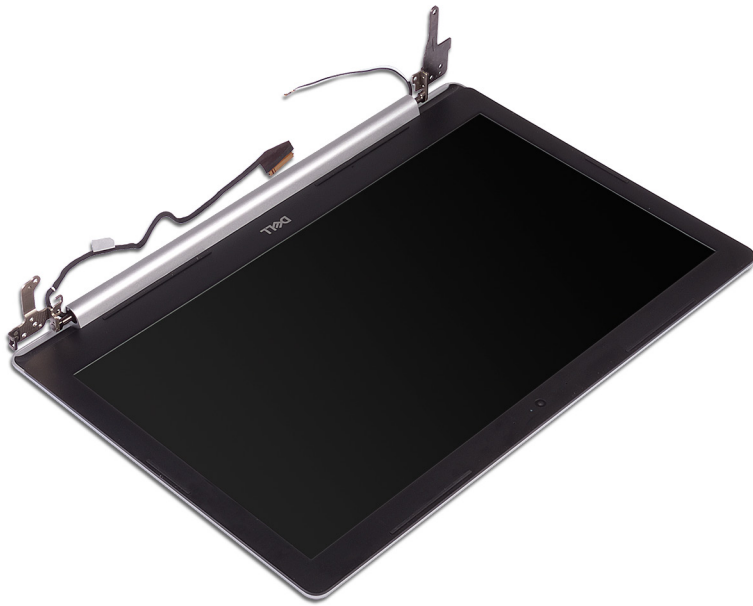

Ponovno postavljanje sklopa zaslona

NAPOMENA: Prije rada na unutrašnjosti računala pročitajte sigurnosne upute koje ste dobili s računalom i slijedite korake u [Prije rada na unutrašnjosti vašeg računala](#). Nakon rada na unutrašnjosti vašeg računala, slijedite upute u [Nakon rada na unutrašnjosti vašeg računala](#). Za dodatne sigurnosne informacije pogledate sukladnost sa zakonskim odredbama na www.dell.com/regulatory_compliance.

Postupak

NAPOMENA: Provjerite jesu li šarke potpuno otvorene prije ponovnog postavljanja sklopa zaslona na sklop oslonca za dlanove i tipkovnice.

1. Gurnite sklop oslonca za ruku i tipkovnicu pod kutom.
2. Zatvorite sklop oslonca za dlanove i tipkovnicu.

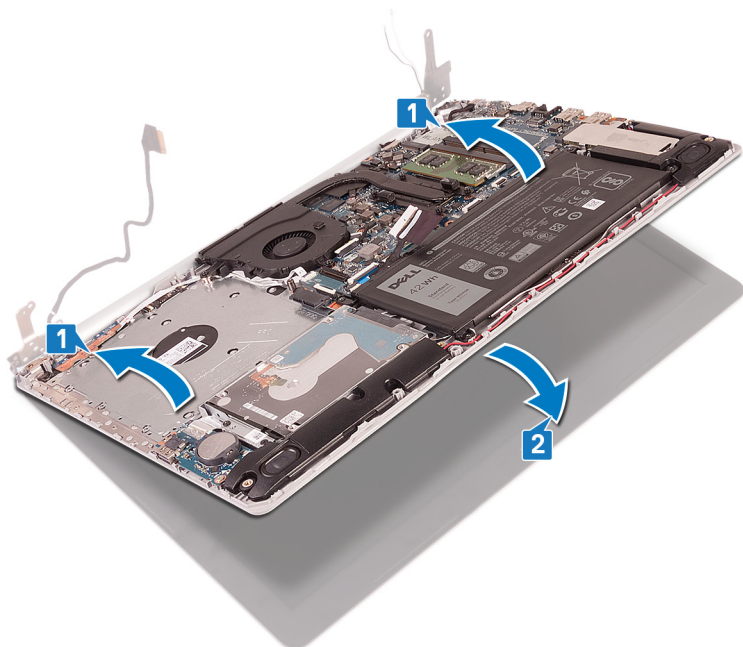

3. Korištenjem vodilica poravnanja, pritisnite šarke na matičnoj ploči i sklopu oslonca za dlanove i tipkovnice prema dolje.
4. Ponovno postavite šest vijaka (M2,5x5) koji pričvršćuju lijevu i desnu šarku na matičnu ploču i sklop oslonca za dlanove i tipkovnice.

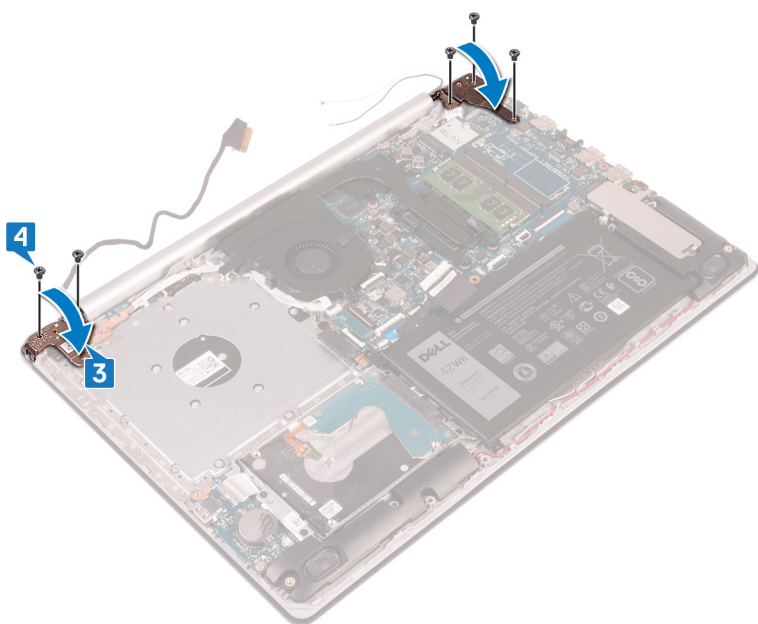

5. Provucite kabel zaslona kroz vodilice na ventilatoru i sklopu oslonca za dlanove i tipkovnice.
6. Umetnite kabel zaslona u priključak na matičnoj ploči i zatvorite zasun kako biste pričvrstili kabel.

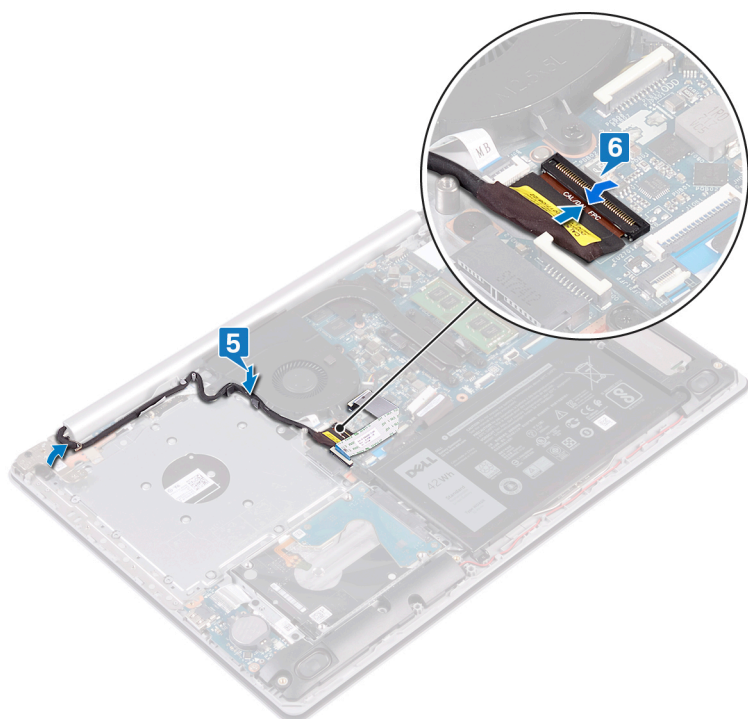

Koraci nakon postupka

1. Ponovno postavite [karticu za bežičnu vezu](#).
2. Ponovno postavite [poklopac kućišta](#).

Uklanjanje I/O ploče

NAPOMENA: Prije rada na unutrašnjosti računala pročitajte sigurnosne upute koje ste dobili s računalom i slijedite korake u [Prije rada na unutrašnjosti vašeg računala](#). Nakon rada na unutrašnjosti vašeg računala, slijedite upute u [Nakon rada na unutrašnjosti vašeg računala](#). Za dodatne sigurnosne informacije pogledate sukladnost sa zakonskim odredbama na www.dell.com/regulatory_compliance.

Predradnje

OPREZ: Uklanjanje baterije ne matičnoj ploči ponovno postavlja postavke BIOS-a na zadane postavke. Preporučuje se da prije uklanjanja I/O ploče s baterijom na matičnoj ploči zabilježite postavke programa za postavljanje BIOS-a.

1. Uklonite poklopac kućišta.
2. Uklonite bateriju.
3. Uklonite tvrdi pogon.

Postupak

1. Odspojite kabel dugmaste baterije iz I/O ploče.
2. Otvorite zasun i odspojite kabel I/O ploče iz matične ploče.
3. Uklonite dva vijka (M2x4) koji pričvršćuju I/O ploču na sklop oslonca za dlanove i tipkovnice.
4. Podignite I/O ploču sa sklopa oslonca za ruku i tipkovnice.

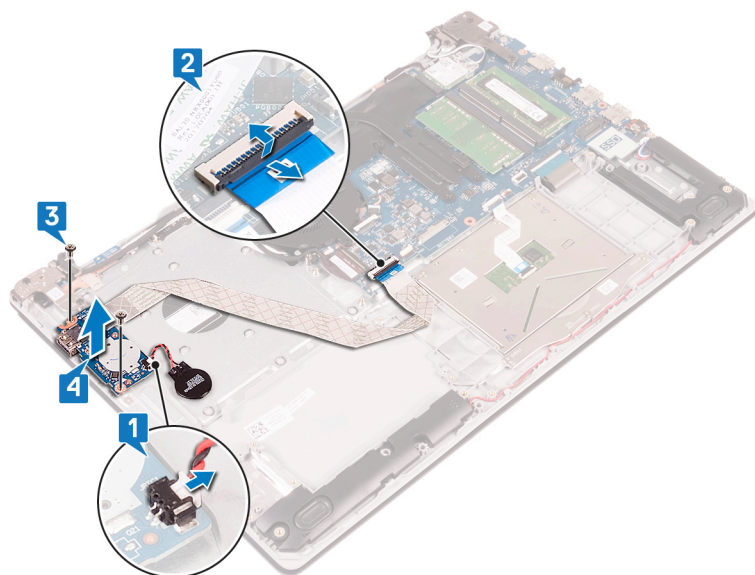

Ponovno postavljanje I/O ploče

NAPOMENA: Prije rada na unutrašnjosti računala pročitajte sigurnosne upute koje ste dobili s računalom i slijedite korake u [Prije rada na unutrašnjosti vašeg računala](#). Nakon rada na unutrašnjosti vašeg računala, slijedite upute u [Nakon rada na unutrašnjosti vašeg računala](#). Za dodatne sigurnosne informacije pogledate sukladnost sa zakonskim odredbama na www.dell.com/regulatory_compliance.

Postupak

1. Korištenjem vodilica za poravnanje, postavite I/O ploču na sklop oslonca za dlanove i tipkovnice.
2. Ponovno postavite vijak M2x4 koji pričvršćuje I/O ploču na sklop oslonca za dlanove i tipkovnice.
3. Priključite kabel I/O ploče na matičnu ploču i zatvorite zasun kako biste pričvrstili kabel.
4. Priključite kabel dugmaste baterije na I/O ploču.

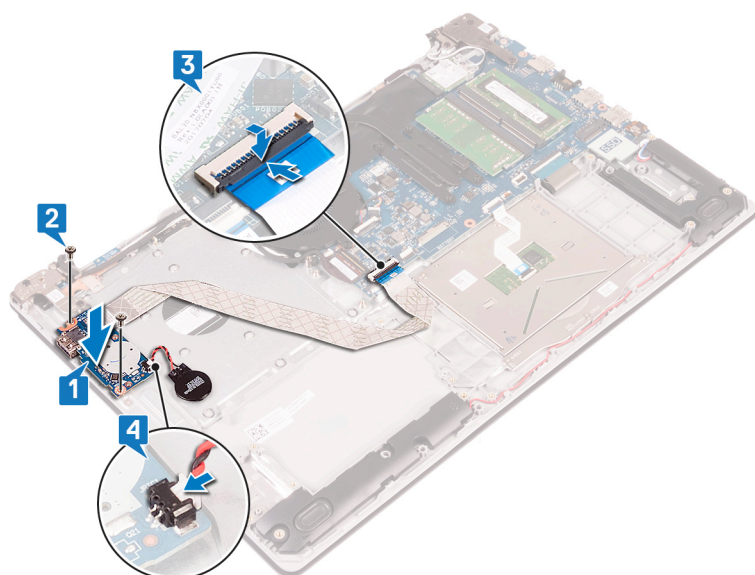

Koraci nakon postupka

1. Ponovno postavite [tvrdi pogon](#).
2. Ponovno postavite [bateriju](#).
3. Ponovno postavite [poklopac kućišta](#).

Uklanjanje ploče gumba za uključivanje/ isključivanje

NAPOMENA: Prije rada na unutrašnjosti računala pročitajte sigurnosne upute koje ste dobili s računalom i slijedite korake u [Prije rada na unutrašnjosti vašeg računala](#). Nakon rada na unutrašnjosti vašeg računala, slijedite upute u [Nakon rada na unutrašnjosti vašeg računala](#). Za dodatne sigurnosne informacije pogledate sukladnost sa zakonskim odredbama na www.dell.com/regulatory_compliance.

Predradnje

1. Uklonite [poklopac kućišta](#).
2. Uklonite [ventilator](#).

Postupak

1. Uklonite tri vijka (M2,5x5) koji pričvršćuju lijevu šarku na sklop oslonca za dlanove i tipkovnice.
2. Otvorite lijevu šarku.

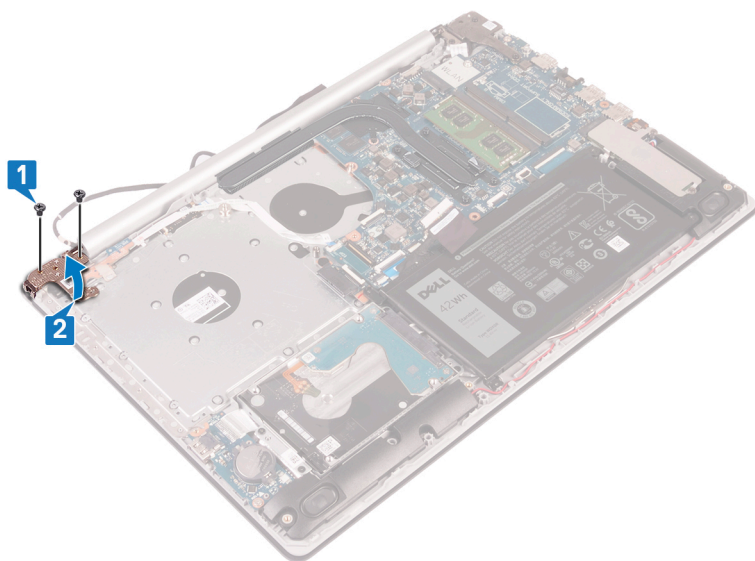

3. Otvorite zasun i odspojite kabel gumba za uključivanje/isključivanje iz matične ploče.
4. Odlijepite traku koja pričvršćuje ploču s gumbom za uključivanje/isključivanje na sklop oslonca za ruku i tipkovnicu.
5. Uklonite vijak (M2x3) koji pričvršćuje ploču s gumbom za uključivanje/isključivanje na sklop oslonca za dlanove i tipkovnice.
6. Podignite ploču s gumbom za uključivanje/isključivanje pod kutom zajedno s kabelom sa sklopa oslonca za ruku i tipkovnice.

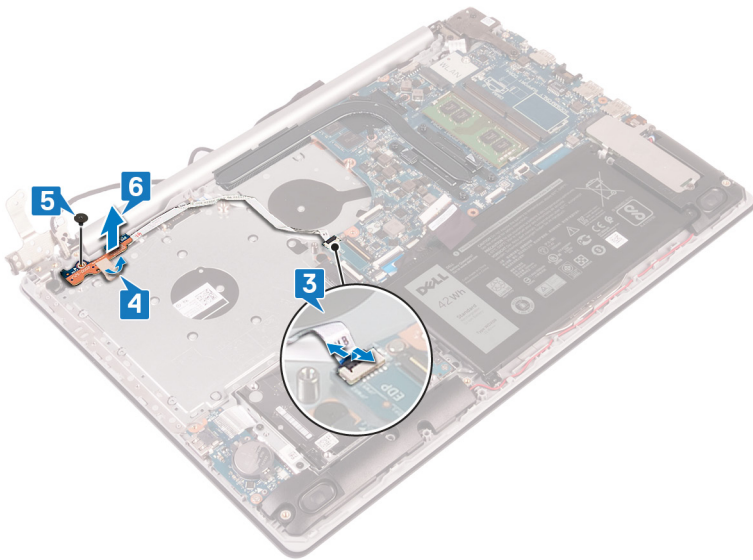

Ponovno postavljanje ploče s gumbom za uključivanje/isključivanje

NAPOMENA: Prije rada na unutrašnjosti računala pročitajte sigurnosne upute koje ste dobili s računalom i slijedite korake u [Prije rada na unutrašnjosti vašeg računala](#). Nakon rada na unutrašnjosti vašeg računala, slijedite upute u [Nakon rada na unutrašnjosti vašeg računala](#). Za dodatne sigurnosne informacije pogledate sukladnost sa zakonskim odredbama na www.dell.com/regulatory_compliance.

Postupak

1. Postavite ploču s gumbom za uključivanje/isključivanje na sklop oslonca za ruku i tipkovnicu te poravnajte otvor za vijak na ploči s otvorom za vijak na sklopu oslonca za ruku i tipkovnici.
2. Ponovno postavite vijak (M2x3) koji pričvršćuje ploču s gumbom za uključivanje/isključivanje na sklop oslonca za dlanove i tipkovnice.
3. Nalijepite ljepljivu traku koja pričvršćuje nosač ploče s gumbom za uključivanje/isključivanje na sklop oslonca za ruku i tipkovnicu.
4. Umetnite kabel ploče s gumbom za uključivanje/isključivanje na matičnu ploču i zatvorite zasun kako biste pričvrstili kabel.

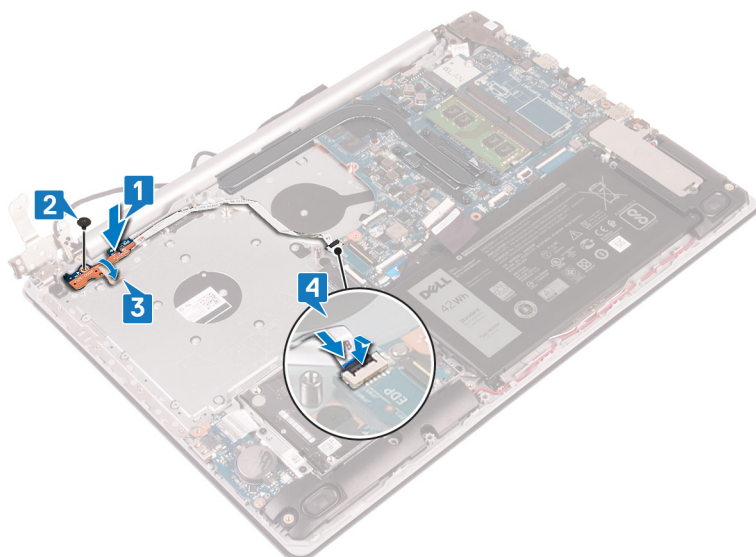

5. Zatvorite lijevu šarku.
6. Ponovo postavite tri vijka (M2,5x5) koji pričvršćuju lijevu šarku na sklop oslonca za dlanove i tipkovnice.

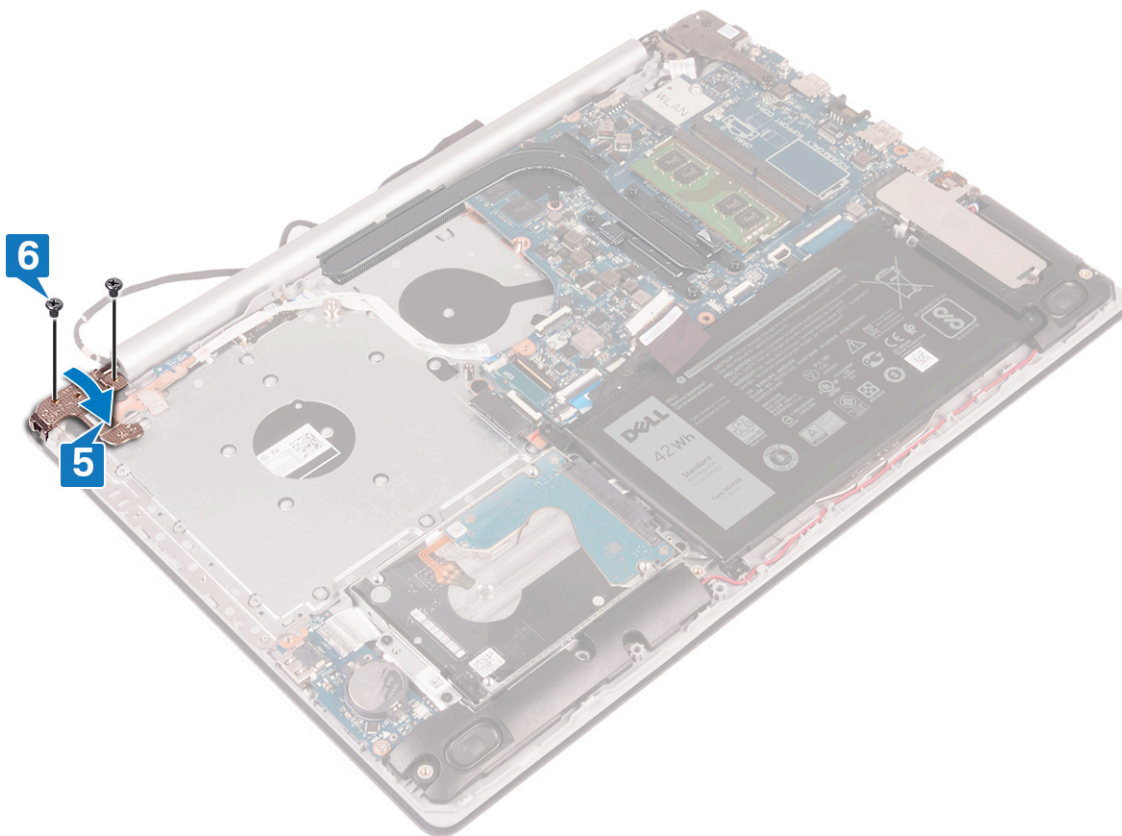

Koraci nakon postupka

1. Ponovno postavite ventilator.
2. Ponovno postavite poklopac kućišta.

Uklanjanje matične ploče

- i** **NAPOMENA:** Prije rada na unutrašnjosti računala pročitajte sigurnosne upute koje ste dobili s računalom i slijedite korake u [Prije rada na unutrašnjosti vašeg računala](#). Nakon rada na unutrašnjosti vašeg računala, slijedite upute u [Nakon rada na unutrašnjosti vašeg računala](#). Za dodatne sigurnosne informacije pogledate sukladnost sa zakonskim odredbama na www.dell.com/regulatory_compliance.
- i** **NAPOMENA:** Servisna oznaka vašeg računala pohranjena je na matičnoj ploči. Morate upisati Servisnu oznaku u program za postavljanje BIOS-a nakon zamijene matične ploče.
- i** **NAPOMENA:** Zamjena matične ploče uklanja sve promjene koje ste učinili na BIOS-u korištenjem programa za postavljanje BIOS-a. Morate ponovno izvršiti odgovarajuće promjene nakon zamjene matične ploče.
- i** **NAPOMENA:** Prije odspajanja kabela iz matične ploče, zapamtite lokacije priključaka tako da točno ponovno možete priključiti kabele nakon zamijene matične ploče.

Predradnje

1. Uklonite [poklopac kućišta](#).
2. Uklonite [bateriju](#).
3. Uklonite [memorijske module](#).
4. Uklonite [karticu za bežičnu vezu](#).
5. Uklonite [SSD pogon/Intel Optane](#).
6. Uklonite [ventilator](#).
7. Uklonite [hladilo](#).

Postupak

1. Odspojite kabel priključka za adapter napajanja iz matične ploče.
2. Iskopčajte kabel zvučnika iz matične ploče.
3. Otvorite zasun i odspojite tipkovnicu iz matične ploče.
4. Otvorite zasun i odspojite kabel pozadinskog osvjetljenja tipkovnice iz matične ploče.
5. Otvorite zasun i odspojite kabel podloge osjetljive na dodir iz matične ploče.
6. Otvorite zasun i odspojite kabel tvrdog pogona iz matične ploče.
7. Otvorite zasun i odspojite kabel I/O ploče iz matične ploče.
8. Otvorite zasun i odspojite kabel čitača otisaka prstiju iz matične ploče.
9. Otvorite zasun i odspojite kabel zaslona iz matične ploče.
10. Otvorite zasun i odspojite kabel gumba za uključivanje/isključivanje iz matične ploče.

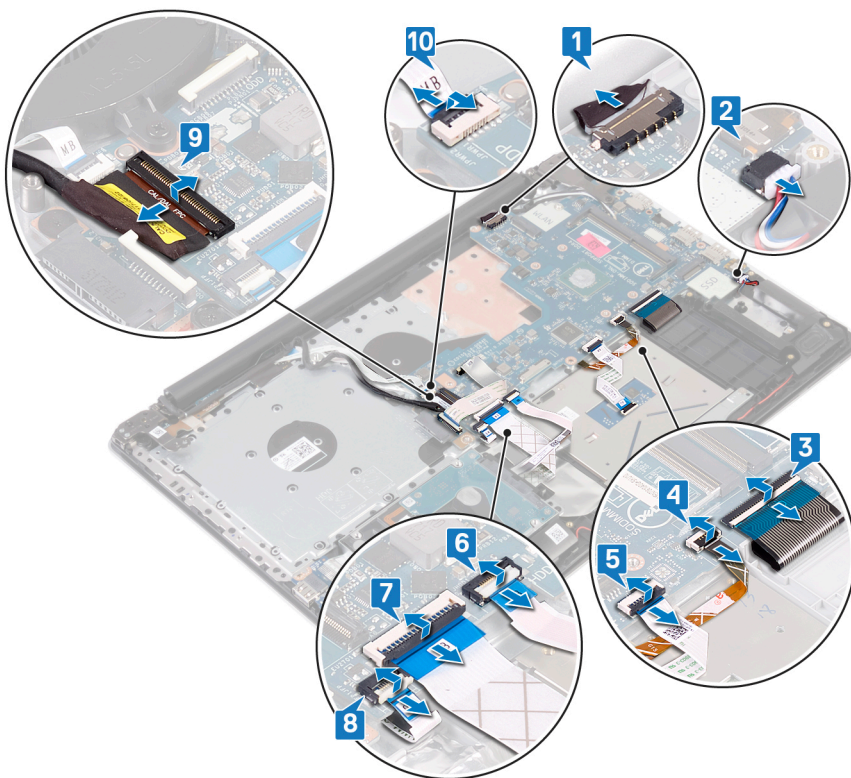

11. Uklonite tri vijka (M2,5x5) koji pričvršćuju desnu šarku na matičnu ploču.
12. Otvorite desnu šarku.

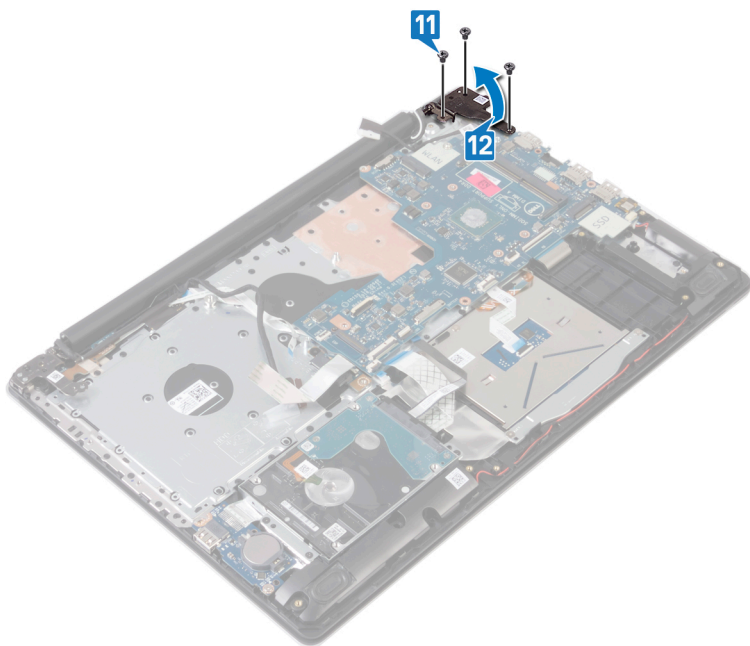

13. Uklonite vijak (M2x4) koji pričvršćuje matičnu ploču za sklop oslonca za dlanove i tipkovnice.
14. Podignite matičnu ploču sa sklopa oslonca za ruku i tipkovnice.

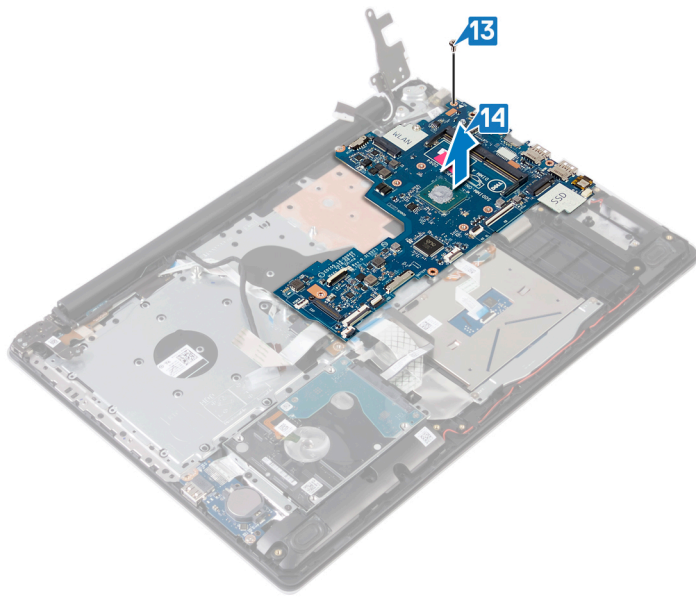

Ponovno postavljanje matične ploče

- i** **NAPOMENA:** Prije rada na unutrašnjosti računala pročitajte sigurnosne upute koje ste dobili s računalom i slijedite korake u [Prije rada na unutrašnjosti vašeg računala](#). Nakon rada na unutrašnjosti vašeg računala, slijedite upute u [Nakon rada na unutrašnjosti vašeg računala](#). Za dodatne sigurnosne informacije pogledate sukladnost sa zakonskim odredbama na www.dell.com/regulatory_compliance.
- i** **NAPOMENA:** Servisna oznaka vašeg računala pohranjena je na matičnoj ploči. Morate upisati Servisnu oznaku u program za postavljanje BIOS-a nakon zamijene matične ploče.
- i** **NAPOMENA:** Zamjena matične ploče uklanja sve promjene koje ste učinili na BIOS-u korištenjem programa za postavljanje BIOS-a. Morate ponovno izvršiti odgovarajuće promjene nakon zamjene matične ploče.

Postupak

1. Poravnajte otvor za vijak na matičnoj ploči s otvorom za vijak na sklopu oslonca za ruku i tipkovnici.
2. Ponovno postavite vijak (M2x4) koji pričvršćuje matičnu ploču za sklop oslonca za dlanove i tipkovnice.

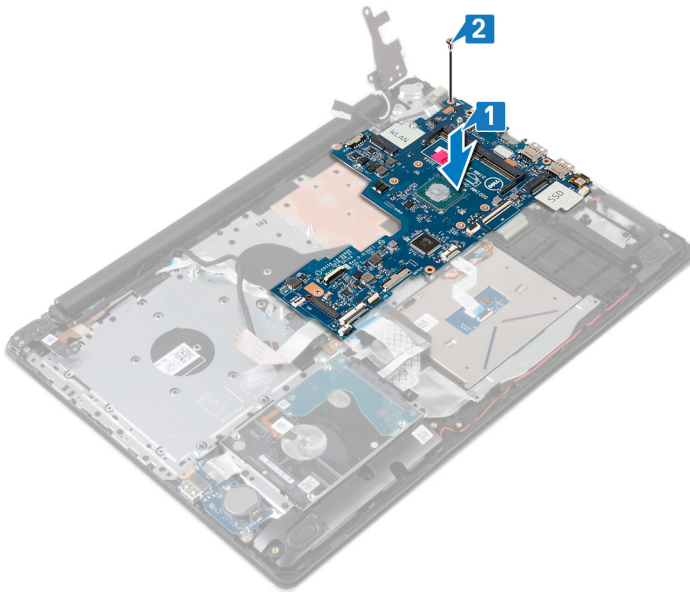

3. Zatvorite desnu šarku zaslona.
4. Ponovno postavite tri vijka (M2,5x5) koji pričvršćuju desnu šarku na matičnu ploču.

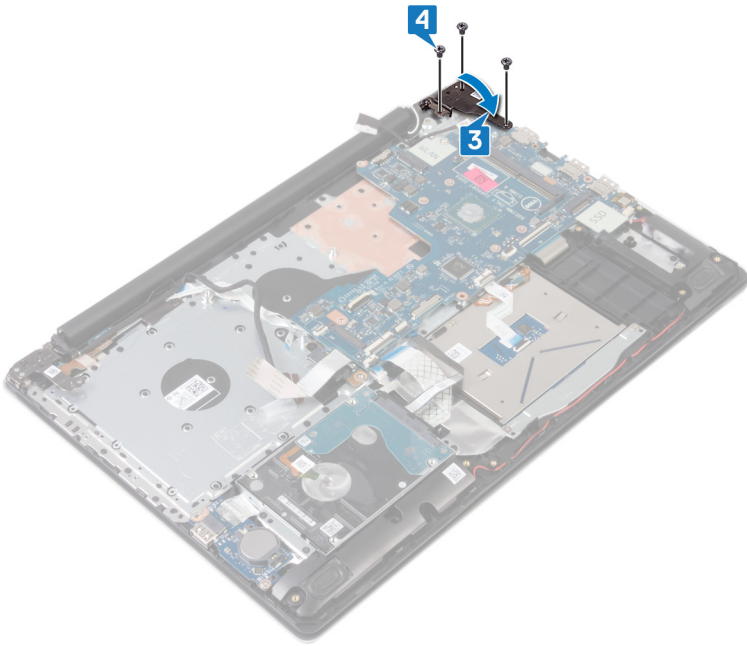

5. Gurnite kabel čitača otisaka prstiju u priključak na matičnoj ploči i zatvorite zasun.
6. Gurnite kabel I/O ploče u priključak na matičnoj ploči i zatvorite zasun.
7. Umetnite kabel tvrdog pogona u priključak na matičnoj ploči i zatvorite zasun.
8. Gurnite kabel podloge osjetljive na dodir u priključak na matičnoj ploči i zatvorite zasun.
9. Umetnite kabel za pozadinsko osvetljenje tipkovnice u priključak na matičnoj ploči i zatvorite zasun.
10. Gurnite kabel tipkovnice u priključak na matičnoj ploči i zatvorite zasun.
11. Priključite kabel zvučnika na matičnu ploču.
12. Spojite kabel priključka adaptera za napajanje na matičnu ploču.
13. Umetnite kabel ploče s gumbom za uključivanje/isključivanje u priključak na matičnoj ploči i zatvorite zasun.
14. Otvorite zasun i spojite kabel zaslona na matičnu ploču.

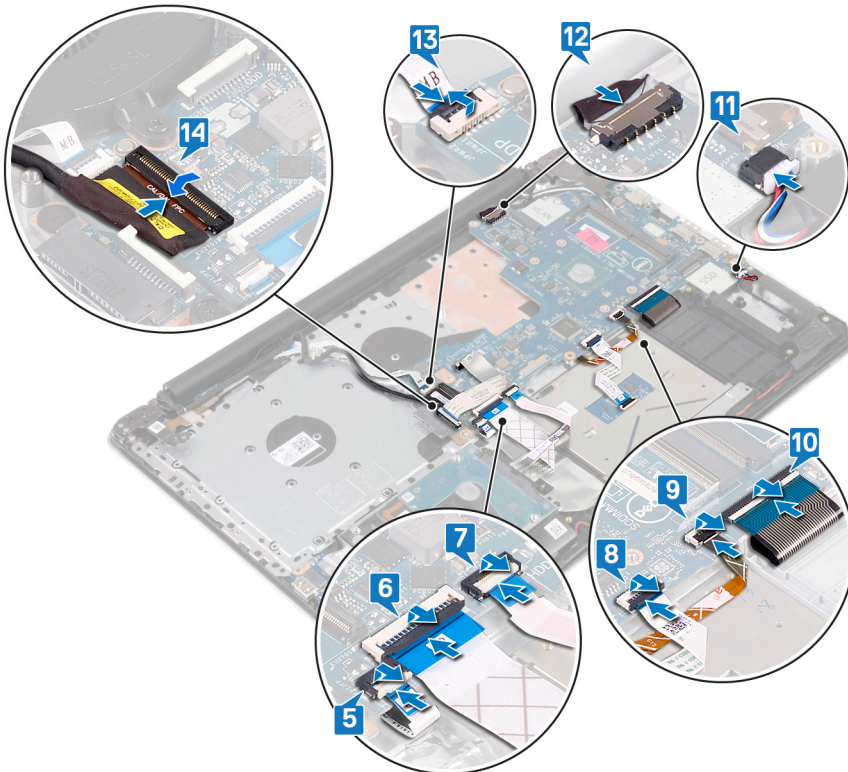

Koraci nakon postupka

1. Ponovno postavite [sklop hladila](#).
2. Ponovno postavite [ventilator](#).
3. Ponovno postavite [SSD pogon/Intel Optane](#).
4. Ponovno postavite [karticu za bežičnu vezu](#).
5. Ponovno postavite [memorijske module](#).
6. Ponovno postavite [bateriju](#).
7. Ponovno postavite [poklopac kućišta](#).

Unošenje servisne oznake u BIOS program za postavljanje sustava

1. Uključite ili ponovno pokrenite računalo.
2. Pritisnite F2 kada se prikaže logotip Dell za ulaz u BIOS u program za postavljanje.
3. Idite do **Glavne** kartice i unesite servisnu oznaku u polje **Postavi servisnu oznaku**.

 **NAPOMENA:** Servisna oznaka je alfanumerički identifikator i nalazi se sa stražnje strane računala.

Uklanjanje gumba za uključivanje/isključivanje s čitačem otiska prsta

NAPOMENA: Prije rada na unutrašnjosti računala pročitajte sigurnosne upute koje ste dobili s računalom i slijedite korake u [Prije rada na unutrašnjosti vašeg računala](#). Nakon rada na unutrašnjosti vašeg računala, slijedite upute u [Nakon rada na unutrašnjosti vašeg računala](#). Za dodatne sigurnosne informacije pogledate sukladnost sa zakonskim odredbama na www.dell.com/regulatory_compliance.

Predradnje

1. Uklonite poklopac kućišta.
2. Uklonite bateriju.
3. Uklonite SSD pogon/Intel Optane.
4. Uklonite ventilator.
5. Uklonite hladilo.
6. Uklonite karticu za bežičnu vezu.
7. Uklonite ploču gumba za uključivanje/isključivanje.
8. Uklonite matičnu ploču.

Postupak

1. Odlijepite kabel čitača otisaka prstiju sa sklopa oslonca za dlanove i tipkovnice.
2. Uklonite vijak (M2x2) koji pričvršćuje gumb za uključivanje/isključivanje s čitačem otisaka prstiju na sklop oslonca za dlanove i tipkovnice.
3. Pomoću plastičnog šila oslobodite ploču čitača otisaka prstiju iz sklopa oslonca za dlanove i tipkovnice.
4. Podignite gumb za uključivanje/isključivanje s čitačem otisaka prstiju zajedno s kabelom iz sklopa oslonca za dlanove i tipkovnice.

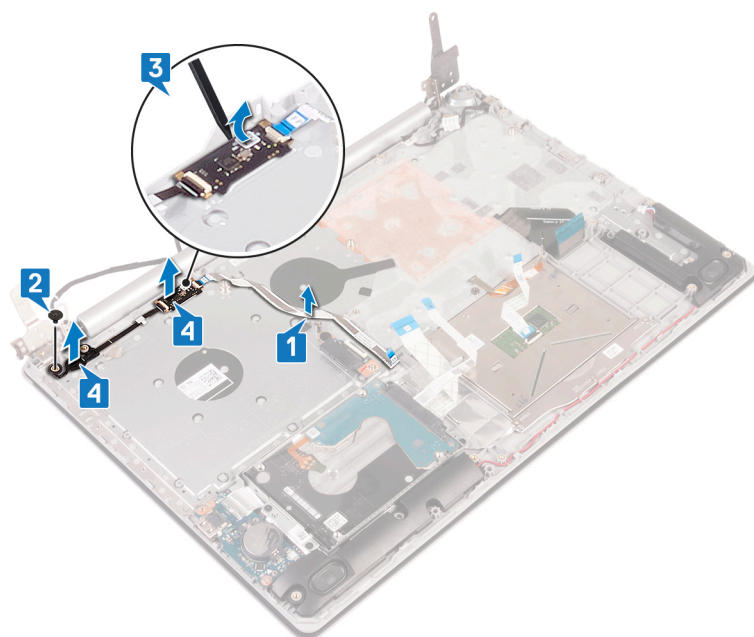

Ponovno postavljanje gumba za uključivanje/isključivanje s čitačem otiska prsta

NAPOMENA: Prije rada na unutrašnjosti računala pročitajte sigurnosne upute koje ste dobili s računalom i slijedite korake u [Prije rada na unutrašnjosti vašeg računala](#). Nakon rada na unutrašnjosti vašeg računala, slijedite upute u [Nakon rada na unutrašnjosti vašeg računala](#). Za dodatne sigurnosne informacije pogledate sukladnost sa zakonskim odredbama na www.dell.com/regulatory_compliance.

Postupak

1. Pomoću vodilica za poravnanje poravnajte i postavite gumb za uključivanje/isključivanje s čitačem otisaka prstiju na sklop oslonca za dlanove i tipkovnice.
2. Ponovno postavite vijak (M2x2) koji pričvršćuje gumb za uključivanje/isključivanje s čitačem otisaka prstiju na sklop oslonca za dlanove i tipkovnice.
3. Nalijepite kabel čitača otisaka prstiju na sklop oslonca za dlanove i tipkovnice.

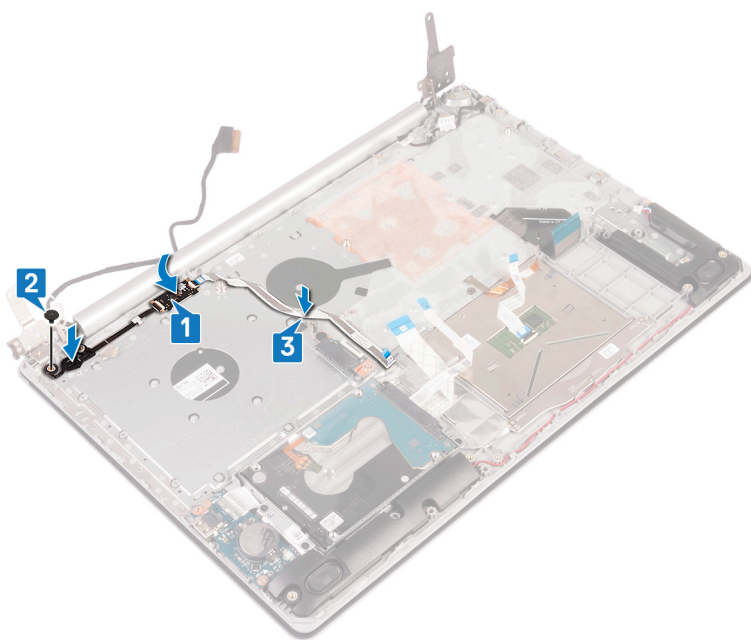

Koraci nakon postupka

1. Ponovno postavite [matičnu ploču](#).
2. Ponovno postavite [ploču gumba za uključivanje/isključivanje](#).
3. Ponovno postavite [karticu za bežičnu vezu](#).
4. Ponovno postavite [sklop hladila](#).
5. Ponovno postavite [ventilator](#).
6. Ponovno postavite [SSD pogon/Intel Optane](#).
7. Ponovno postavite [bateriju](#).
8. Ponovno postavite [poklopac kućišta](#).

Uklanjanje sklopa oslonca za ruku i tipkovnice

NAPOMENA: Prije rada na unutrašnjosti računala pročitajte sigurnosne upute koje ste dobili s računalom i slijedite korake u [Prije rada na unutrašnjosti vašeg računala](#). Nakon rada na unutrašnjosti vašeg računala, slijedite upute u [Nakon rada na unutrašnjosti vašeg računala](#). Za dodatne sigurnosne informacije pogledate sukladnost sa zakonskim odredbama na www.dell.com/regulatory_compliance.

Predradnje

1. Uklonite poklopac kućišta.
2. Uklonite bateriju.
3. Uklonite ventilator.
4. Uklonite hladilo.
5. Uklonite SSD pogon/Intel Optane.
6. Uklonite karticu za bežičnu vezu.
7. Uklonite zvučnike.
8. Uklonite tvrdi pogon.
9. Uklonite podlogu osjetljivu na dodir.
10. Uklonite priključak adaptera za napajanje.
11. Uklonite sklop zaslona.
12. Uklonite I/O ploču.
13. Uklonite ploču gumba za uključivanje/isključivanje.
14. Uklonite matičnu ploču.
15. Uklonite gumb za uključivanje/isključivanje s čitačem otisaka prstiju (izborno).

Postupak

Nakon izvođenja gore navedenih koraka preostaje sklop oslonca za dlanove i tipkovnice.



Ponovno postavljanje sklopa oslonca za ruku i tipkovnice

NAPOMENA: Prije rada na unutrašnjosti računala pročitajte sigurnosne upute koje ste dobili s računalom i slijedite korake u [Prije rada na unutrašnjosti vašeg računala](#). Nakon rada na unutrašnjosti vašeg računala, slijedite upute u [Nakon rada na unutrašnjosti vašeg računala](#). Za dodatne sigurnosne informacije pogledate sukladnost sa zakonskim odredbama na www.dell.com/regulatory_compliance.

Postupak

Postavite sklop oslonca za ruku i tipkovnicu na ravnu

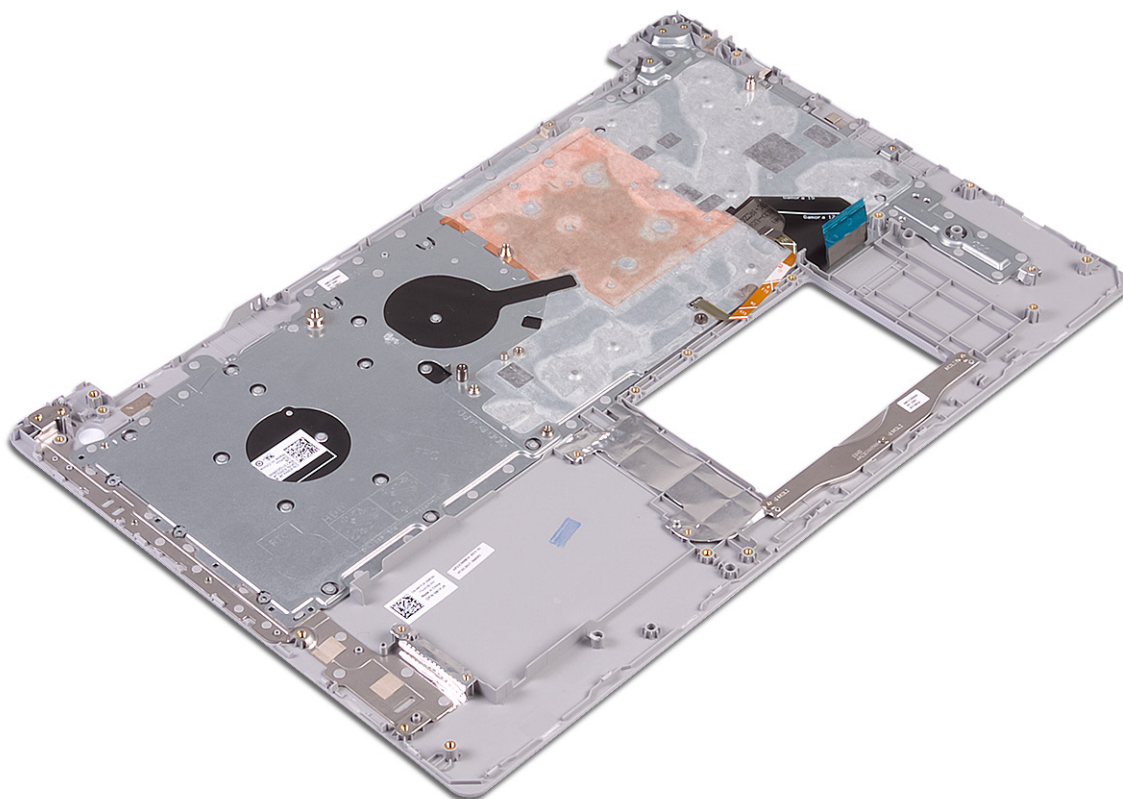

površinu.

Koraci nakon postupka

1. Ponovno postavite [gumb za uključivanje/isključivanje s čitačem otisaka prstiju](#) (izborno).
2. Ponovno postavite [matičnu ploču](#).
3. Ponovno postavite [ploču gumba za uključivanje/isključivanje](#).
4. Ponovno postavite [I/O ploču](#).
5. Ponovno postavite [sklop zaslona](#).
6. Ponovno postavite [priključak adaptera za napajanje](#).
7. Ponovno postavite [podlogu osjetljivu na dodir](#).
8. Ponovno postavite [tvrdi pogon](#).

9. Ponovno postavite [zvučnike](#).
10. Ponovno postavite [karticu za bežičnu vezu](#).
11. Ponovno postavite [SSD pogon/Intel Optane](#).
12. Ponovno postavite [sklop hladila](#).
13. Ponovno postavite [ventilator](#).
14. Ponovno postavite [bateriju](#).
15. Ponovno postavite [poklopac kućišta](#).

Uklanjanje okvira zaslona

NAPOMENA: Prije rada na unutrašnjosti računala pročitajte sigurnosne upute koje ste dobili s računalom i slijedite korake u [Prije rada na unutrašnjosti vašeg računala](#). Nakon rada na unutrašnjosti vašeg računala, slijedite upute u [Nakon rada na unutrašnjosti vašeg računala](#). Za dodatne sigurnosne informacije pogledate sukladnost sa zakonskim odredbama na www.dell.com/regulatory_compliance.

Predradnje

1. Uklonite [poklopac kućišta](#).
2. Uklonite [karticu za bežičnu vezu](#).
3. Uklonite [sklop zaslona](#).

Postupak

1. Plastičnim šilom pažljivo izdignite okvir zaslona od gornjeg lijevog vanjskog ruba sklopa stražnjeg poklopca zaslona i antene.
2. Uklonite okvir zaslona sa sklopa stražnjeg pokrova zaslona i antene.

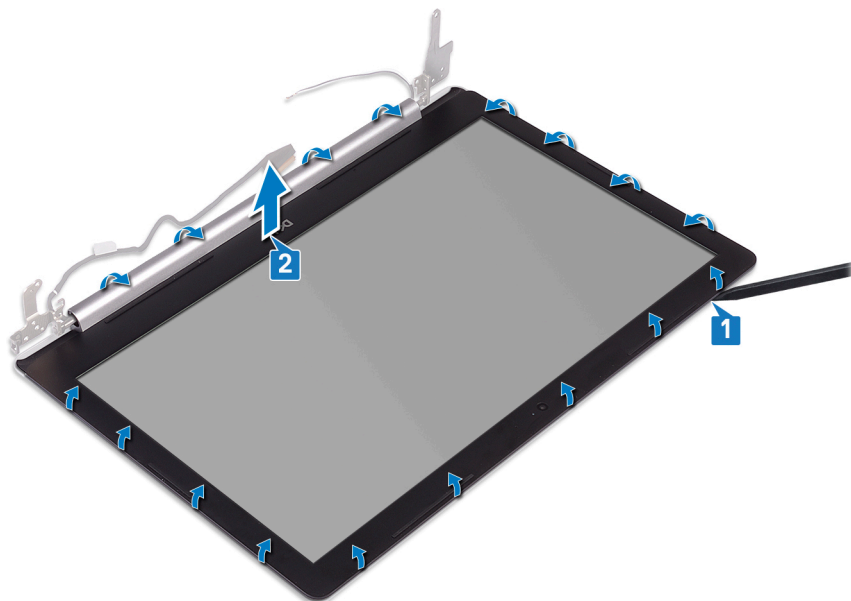

Ponovno postavljanje okvira zaslona

NAPOMENA: Prije rada na unutrašnjosti računala pročitajte sigurnosne upute koje ste dobili s računalom i slijedite korake u [Prije rada na unutrašnjosti vašeg računala](#). Nakon rada na unutrašnjosti vašeg računala, slijedite upute u [Nakon rada na unutrašnjosti vašeg računala](#). Za dodatne sigurnosne informacije pogledate sukladnost sa zakonskim odredbama na www.dell.com/regulatory_compliance.

Postupak

Poravnajte okvir zaslona sa sklopom stražnje maske zaslona i antene te lagano umetnite okvir zaslona na

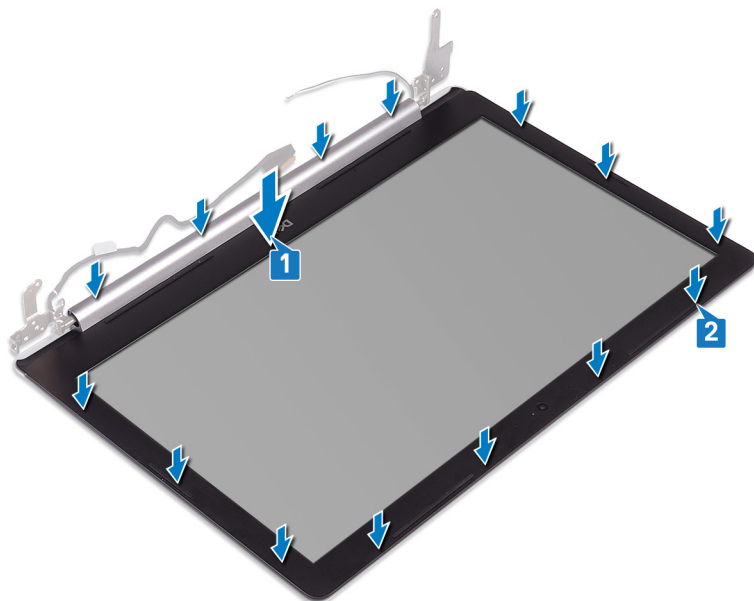

mjesto.

Koraci nakon postupka

1. Ponovno postavite [sklop zaslona](#).
2. Ponovno postavite [karticu za bežičnu vezu](#).
3. Ponovno postavite [poklopac kućišta](#).

Uklanjanje kamere

NAPOMENA: Prije rada na unutrašnjosti računala pročitajte sigurnosne upute koje ste dobili s računalom i slijedite korake u [Prije rada na unutrašnjosti vašeg računala](#). Nakon rada na unutrašnjosti vašeg računala, slijedite upute u [Nakon rada na unutrašnjosti vašeg računala](#). Za dodatne sigurnosne informacije pogledate sukladnost sa zakonskim odredbama na www.dell.com/regulatory_compliance.

Predradnje

1. Uklonite [poklopac kućišta](#).
2. Uklonite [karticu za bežičnu vezu](#).
3. Uklonite [sklop zaslona](#).
4. Uklonite [okvir zaslona](#).

Postupak

1. Pomoću plastičnog šila lagano izdignite kameru sa sklopa stražnjeg poklopca zaslona i antene.
2. Iskopčajte kabel kamere iz modula kamere.
3. Podignite modul kamere sa sklopa stražnjeg poklopca zaslona i antene.

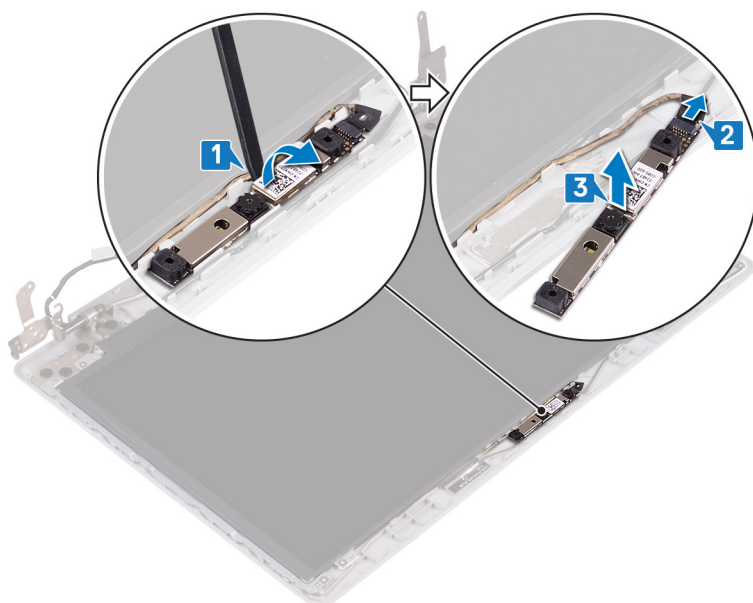

Ponovno postavljanje kamere

NAPOMENA: Prije rada na unutrašnjosti računala pročitajte sigurnosne upute koje ste dobili s računalom i slijedite korake u [Prije rada na unutrašnjosti vašeg računala](#). Nakon rada na unutrašnjosti vašeg računala, slijedite upute u [Nakon rada na unutrašnjosti vašeg računala](#). Za dodatne sigurnosne informacije pogledate sukladnost sa zakonskim odredbama na www.dell.com/regulatory_compliance.

Postupak

1. Poravnajte kabel kamere s modulom kamere.
2. Priključite kabel kamere na modul kamere.
3. Pomoću vodilica za poravnanje postavite modul kamere na sklop stražnjeg poklopca zaslona i antene.

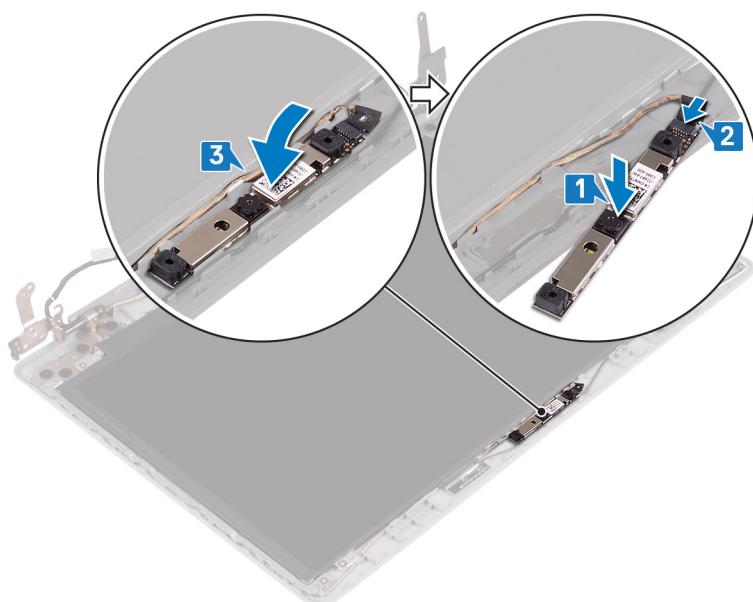

Koraci nakon postupka

1. Ponovno postavite [okvir zaslona](#).
2. Ponovno postavite [sklop zaslona](#).
3. Ponovno postavite [karticu za bežičnu vezu](#).
4. Ponovno postavite [poklopac kućišta](#).

Uklanjanje ploče zaslona

NAPOMENA: Prije rada na unutrašnjosti računala pročitajte sigurnosne upute koje ste dobili s računalom i slijedite korake u [Prije rada na unutrašnjosti vašeg računala](#). Nakon rada na unutrašnjosti vašeg računala, slijedite upute u [Nakon rada na unutrašnjosti vašeg računala](#). Za dodatne sigurnosne informacije pogledate sukladnost sa zakonskim odredbama na www.dell.com/regulatory_compliance.

Predradnje

1. Uklonite [poklopac kućišta](#).
2. Uklonite [karticu za bežičnu vezu](#).
3. Uklonite [sklop zaslona](#).
4. Uklonite [okvir zaslona](#).

Postupak

1. Uklonite četiri vijka (M2x2) koji ploču zaslona pričvršćuju za sklop stražnjeg poklopca zaslona i antene.
2. Podignite ploču zaslona i okrenite.

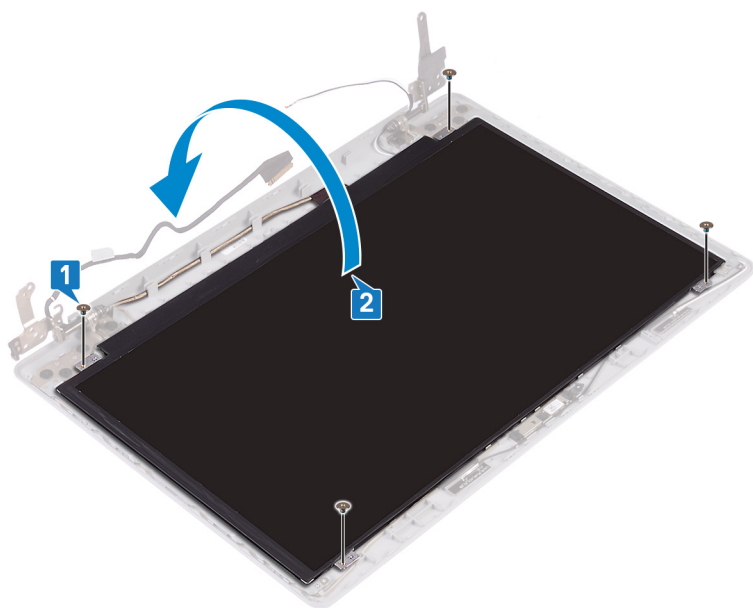

3. Odlijepite traku koja pričvršćuje kabel zaslona na stražnju stranu ploče zaslona.
4. Podignite zasun i odspojite kabel zaslona iz priključka kabela ploče zaslona.
5. Podignite ploču zaslona sa sklopa stražnjeg poklopca zaslona i antene.

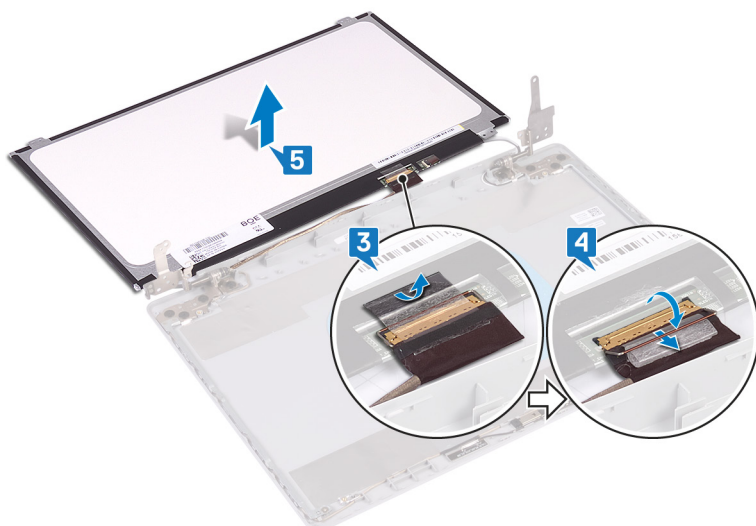

Ponovno postavljanje ploče zaslona

NAPOMENA: Prije rada na unutrašnjosti računala pročitajte sigurnosne upute koje ste dobili s računalom i slijedite korake u [Prije rada na unutrašnjosti vašeg računala](#). Nakon rada na unutrašnjosti vašeg računala, slijedite upute u [Nakon rada na unutrašnjosti vašeg računala](#). Za dodatne sigurnosne informacije pogledate sukladnost sa zakonskim odredbama na www.dell.com/regulatory_compliance.

Postupak

1. Postavite ploču zaslona na ravnu i čistu površinu.
2. Kabel zaslona ukopčajte na priključak na stražnjoj strani ploče zaslona i zatvorite zasun kako biste pričvrstili kabel.
3. Zalijepite traku koja pričvršćuje kabel zaslona na stražnju stranu ploče zaslona.

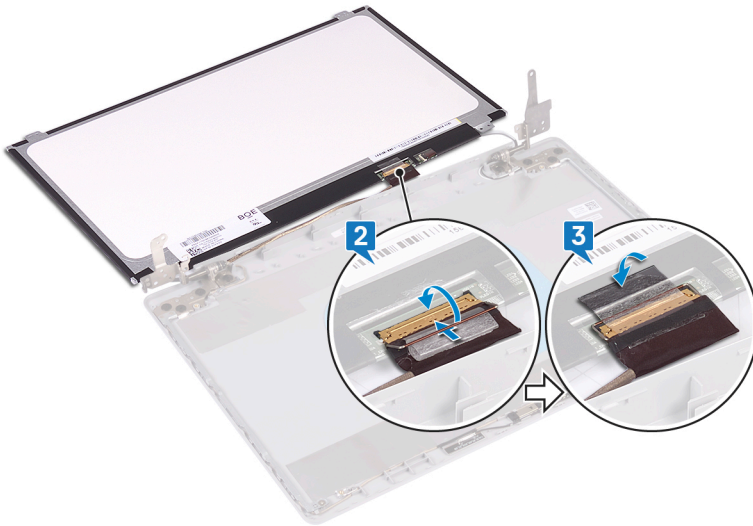

4. Postavite ploču zaslona na sklop stražnjeg poklopca zaslona i antene.
5. Poravnajte otvore za vijke na ploči zaslona s otvorima za vijke na sklopu stražnje maske zaslona i antene te vratite vijke koji pričvršćuju ploču zaslona na sklop stražnje maske zaslona i antene.

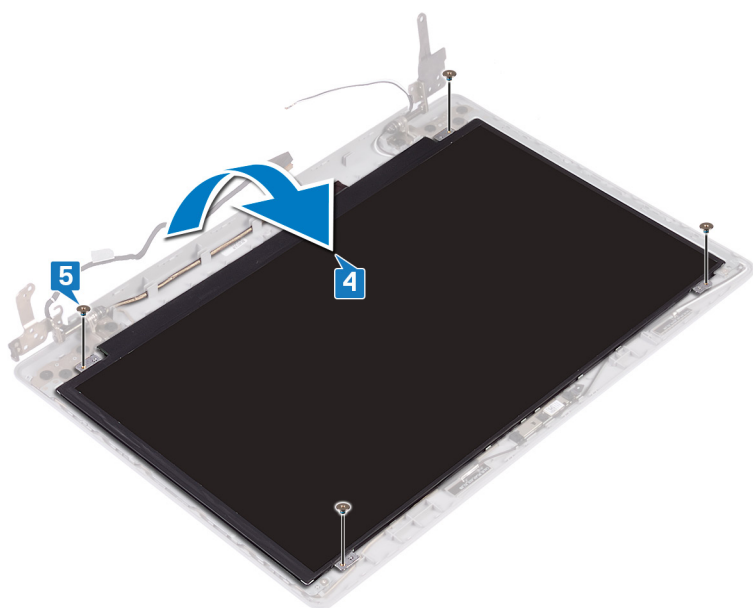

Koraci nakon postupka

1. Ponovno postavite [okvir zaslona](#).
2. Ponovno postavite [sklop zaslona](#).
3. Ponovno postavite [karticu za bežičnu vezu](#).
4. Ponovno postavite [poklopac kućišta](#).

Uklanjanje šarki zaslona

NAPOMENA: Prije rada na unutrašnjosti računala pročitajte sigurnosne upute koje ste dobili s računalom i slijedite korake u [Prije rada na unutrašnjosti vašeg računala](#). Nakon rada na unutrašnjosti vašeg računala, slijedite upute u [Nakon rada na unutrašnjosti vašeg računala](#). Za dodatne sigurnosne informacije pogledate sukladnost sa zakonskim odredbama na www.dell.com/regulatory_compliance.

Predradnje

1. Uklonite [poklopac kućišta](#).
2. Uklonite [karticu za bežičnu vezu](#).
3. Uklonite [sklop zaslona](#).
4. Uklonite [okvir zaslona](#).
5. Uklonite [ploču zaslona](#).

Postupak

1. Uklonite osam vijaka (M2,5x2,5) koji pričvršćuju šarke na sklop stražnje maske zaslona i antene.
2. Uklonite dva vijka (M2x2) koji pričvršćuju nosače šarki za sklop stražnje maske zaslona i antene.
3. Podignite šarke i nosače sa sklopa stražnje maske zaslona i antene.

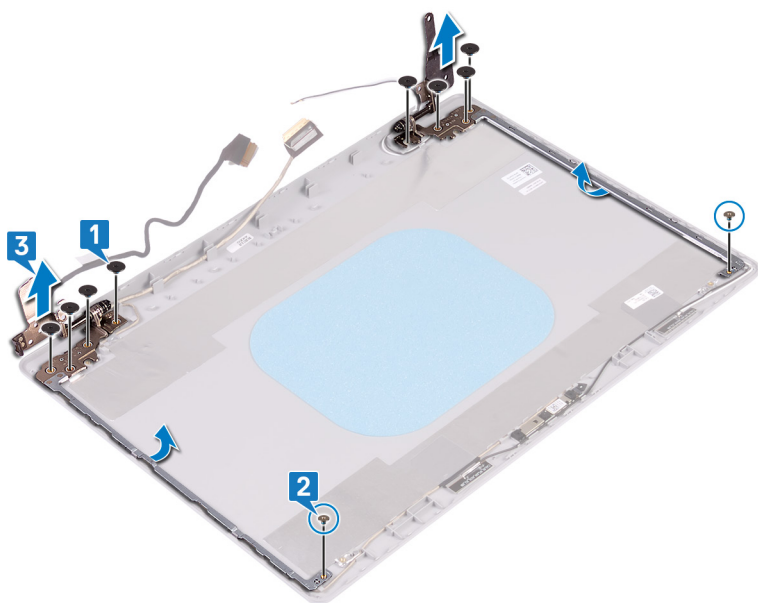

Ponovno postavljanje šarki zaslona

NAPOMENA: Prije rada na unutrašnjosti računala pročitajte sigurnosne upute koje ste dobili s računalom i slijedite korake u [Prije rada na unutrašnjosti vašeg računala](#). Nakon rada na unutrašnjosti vašeg računala, slijedite upute u [Nakon rada na unutrašnjosti vašeg računala](#). Za dodatne sigurnosne informacije pogledate sukladnost sa zakonskim odredbama na www.dell.com/regulatory_compliance.

Postupak

1. Poravnajte otvore za vijke na šarkama i nosačima s otvorima za vijke na sklopu stražnje maske zaslona i antene.
2. Ponovno postavite dva vijka (M2x2) koji pričvršćuju nosače šarki za sklop stražnje maske zaslona i antene.
3. Ponovno postavite osam vijaka (M2,5x2,5) koji pričvršćuju šarke na sklop stražnje maske zaslona i antene.

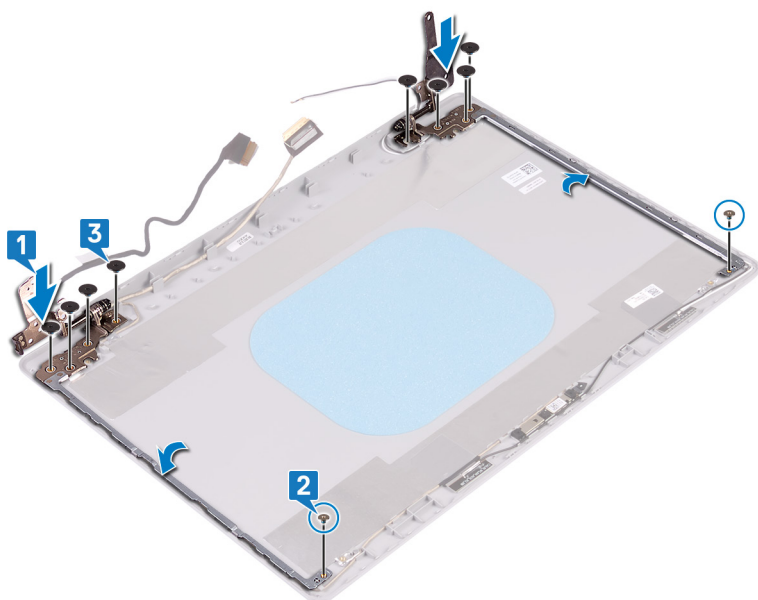

Koraci nakon postupka

1. Ponovno postavite [ploču zaslona](#).
2. Ponovno postavite [okvir zaslona](#).
3. Ponovno postavite [sklop zaslona](#).
4. Ponovno postavite [karticu za bežičnu vezu](#).
5. Ponovno postavite [poklopac kućišta](#).

Uklanjanje kabela zaslona

NAPOMENA: Prije rada na unutrašnjosti računala pročitajte sigurnosne upute koje ste dobili s računalom i slijedite korake u [Prije rada na unutrašnjosti vašeg računala](#). Nakon rada na unutrašnjosti vašeg računala, slijedite upute u [Nakon rada na unutrašnjosti vašeg računala](#). Za dodatne sigurnosne informacije pogledate sukladnost sa zakonskim odredbama na www.dell.com/regulatory_compliance.

Predradnje

1. Uklonite poklopac kućišta.
2. Uklonite karticu za bežičnu vezu.
3. Uklonite sklop zaslona.
4. Uklonite okvir zaslona.
5. Uklonite ploču zaslona.
6. Uklonite šarke zaslona.

Postupak

1. Iskopčajte kabel kamere iz modula kamere.
2. Zapamtite kuda je proveden kabel zaslona i uklonite kabel iz vodilica na sklopu stražnje maske zaslona i antene.
3. Uklonite kabel zaslona sa sklopa stražnje maske zaslona i antene.

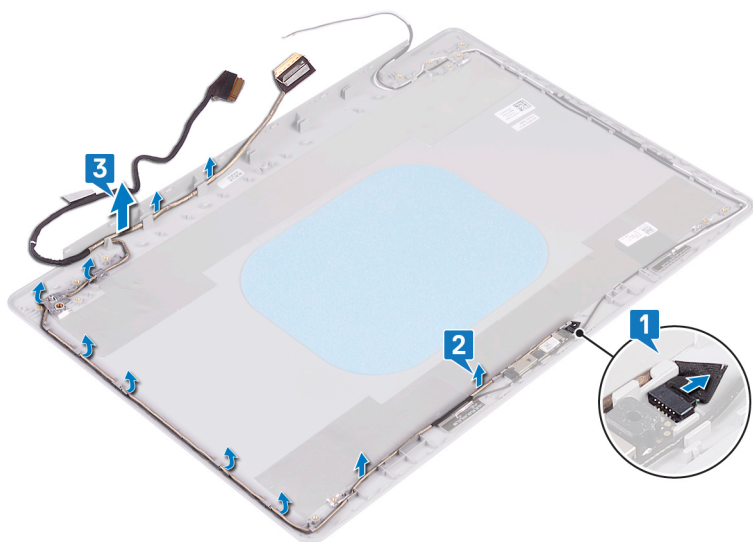

Ponovno postavljanje kabela zaslona

NAPOMENA: Prije rada na unutrašnjosti računala pročitajte sigurnosne upute koje ste dobili s računalom i slijedite korake u [Prije rada na unutrašnjosti vašeg računala](#). Nakon rada na unutrašnjosti vašeg računala, slijedite upute u [Nakon rada na unutrašnjosti vašeg računala](#). Za dodatne sigurnosne informacije pogledate sukladnost sa zakonskim odredbama na www.dell.com/regulatory_compliance.

Postupak

1. Provucite kabel zaslona kroz vodilice, počevši od dna zaslona (blizu šarki).
2. Provucite ostatak kabela zaslona kroz vodilice na lijevoj strani sklopa stražnje maske zaslona i antene.
3. Umetnite kabel kamere u priključak na modulu kamere kako biste osigurali kabel.

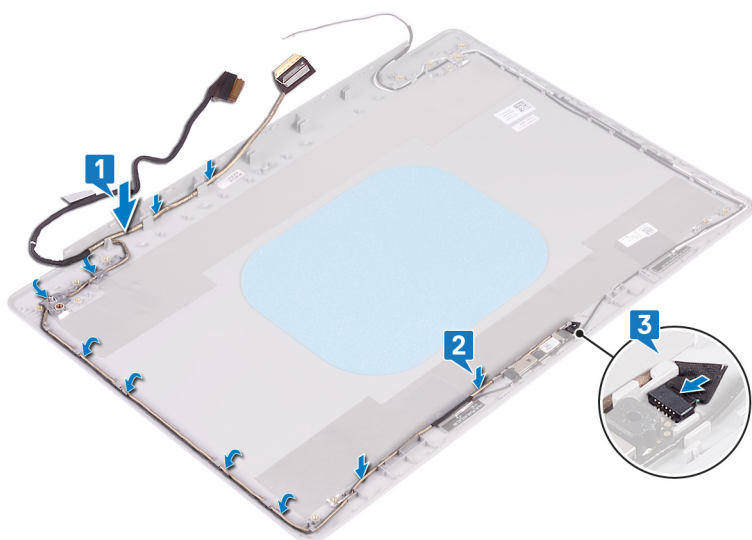

Koraci nakon postupka

1. Ponovno postavite [šarke zaslona](#).
2. Ponovno postavite [ploču zaslona](#).
3. Ponovno postavite [okvir zaslona](#).
4. Ponovno postavite [sklop zaslona](#).
5. Ponovno postavite [karticu za bežičnu vezu](#).
6. Ponovno postavite [poklopac kućišta](#).

Uklanjanje strašnjeg poklopca zaslona i sklopa antene

NAPOMENA: Prije rada na unutrašnjosti računala pročitajte sigurnosne upute koje ste dobili s računalom i slijedite korake u [Prije rada na unutrašnjosti vašeg računala](#). Nakon rada na unutrašnjosti vašeg računala, slijedite upute u [Nakon rada na unutrašnjosti vašeg računala](#). Za dodatne sigurnosne informacije pogledate sukladnost sa zakonskim odredbama na www.dell.com/regulatory_compliance.

Predradnje

1. Uklonite [poklopac kućišta](#).
2. Uklonite [karticu za bežičnu vezu](#).
3. Uklonite [sklop zaslona](#).
4. Uklonite [okvir zaslona](#).
5. Uklonite [kameru](#).
6. Uklonite [ploču zaslona](#).
7. Uklonite [šarke zaslona](#).
8. Uklonite [kabel zaslona](#).

Postupak

Nakon izvođenja gore navedenih koraka preostaje sklop strašnjeg poklopca zaslona i antene.

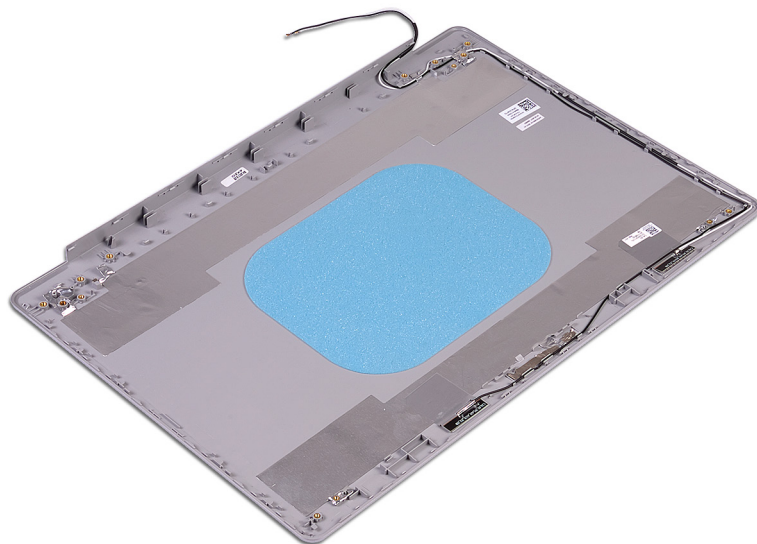

Ponovno postavljanje stražnjeg poklopca zaslona i sklopa antene

i **NAPOMENA:** Prije rada na unutrašnjosti računala pročitajte sigurnosne upute koje ste dobili s računalom i slijedite korake u [Prije rada na unutrašnjosti vašeg računala](#). Nakon rada na unutrašnjosti vašeg računala, slijedite upute u [Nakon rada na unutrašnjosti vašeg računala](#). Za dodatne sigurnosne informacije pogledate sukladnost sa zakonskim odredbama na www.dell.com/regulatory_compliance.

Postupak

Postavite sklop stražnjeg pokrova zaslona i antene na ravnu i čistu površinu.

Koraci nakon postupka

1. Ponovno postavite [kabel zaslona](#).
2. Ponovno postavite [šarke zaslona](#).
3. Ponovno postavite [ploču zaslona](#).
4. Ponovno postavite [kameru](#).
5. Ponovno postavite [okvir zaslona](#).
6. Ponovno postavite [sklop zaslona](#).
7. Ponovno postavite [karticu za bežičnu vezu](#).
8. Ponovno postavite [poklopac kućišta](#).

Upravljački programi uređaja

Uslužni softver za instalaciju Intel seta čipova

U Upravitelju uređajem provjerite jesu li instalirani upravljački programi za set čipšova.

Instaliraj ažuriranja upravljačkog programa za Intel set čipova iz www.dell.com/support.

Upravljački programi za video

U Upravitelju uređajem provjerite jesu li instalirani upravljački programi za video.

Instaliraj ažuriranja upravljačkog programa za video s www.dell.com/support.

Upravljački program za Intel Serial IO

U Upravitelju uređaja provjerite ako je instaliran upravljački program za Intel serijsku IO.

Instaliraj ažuriranja upravljačkog programa www.dell.com/support.

Sučelje tražilice Intel Trusted Execution

U Upravitelju uređaja provjerite je li instaliran upravljački program za sučelje tražilice Intel Trusted Execution.

Instaliraj ažuriranja upravljačkog programa www.dell.com/support.

Upravljački program za Intel Virtual Button

U Upravitelju uređaja provjerite ako je instaliran upravljački program za gumb Intel Virtual.

Instaliraj ažuriranja upravljačkog programa www.dell.com/support.

Upravljački programi za bežičnu vezu i Bluetooth

U Upravitelju uređajem provjerite jesu li instalirani upravljački programi za mrežnu karticu.

Instaliraj ažuriranja upravljačkog programa www.dell.com/support.

U Upravitelju uređajem provjerite jesu li instalirani upravljački programi za Bluetooth.

Instaliraj ažuriranja upravljačkog programa www.dell.com/support.

Program za postavljanje sustava

NAPOMENA: Prikaz stavki navedenih u ovom odjeljku ovisi o računalu i instaliranim uređajima.

Program za postavljanje sustava

OPREZ: Ako niste stručni korisnik računala, ne mijenjate postavke u programu za postavljanje BIOS-a. Neke izmjene mogle bi uzrokovati nepravilan rad računala.

NAPOMENA: Prije promjene programa za postavljanje BIOS-a, preporučuje se da zapišete podatke sa zaslona programa za postavljanje BIOS-a za buduću uporabu.

Program za postavljanje BIOS-a koristite u sljedeće svrhe:

- Dobivanje informacija o hardveru ugrađenom u računalo, primjerice o količini RAM-a ili veličini tvrdog pogona.
- Promjenu informacija o konfiguraciji sustava.
- Postavite ili promijenite opcije koje mogu odabrati korisnici, primjerice korisničke lozinke, tip ugrađenog tvrdog pogona, omogućavanje ili onemogućavanje osnovnih uređaja.

Ulaz u program za postavljanje BIOS-a

1. Uključite (ili ponovno pokrenite) računalo.
2. Tijekom POSTA-a, kada se prikaže logotip DELL, pratite na zaslonu kada se pojavi F2 i odmah pritisnite F2.

NAPOMENA: Poruka F2 označava da je tipkovnica inicijalizirana. Ova se poruka može prikazati vrlo brzo, stoga morate pratiti zaslon i odmah pritisnut F2. Ako pritisnete F2 prije nego što se pojavi poruka F2, taj pritisak tipke neće vrijediti. Ako čekate predugo i pojavi se logotip operativnog sustava, nastavite čekati sve dok ne vidite operacijski sustav na radnoj površini. Potom, isključite računalo i pokušajte ponovno.

Navigacijske tipke

NAPOMENA: Za većinu opcija programa za postavljanje sustava promjene koje izvršite su zabilježene, no nemaju učinak dok ponovno ne pokrenete sustav.

Tipke	Navigacija
Strelica gore	Vraća se na prethodno polje.
Strelica dolje	Pomiče se na sljedeće polje.
Enter	Odaberite vrijednosti u odabranom polju (ako postoji) ili slijedite poveznicu u polju.
Razmaknica	Proširuje ili smanjuje padajući popis, ako postoji.
Kartica	Pomiče se na sljedeće područje fokusa.
Esc	Pomiče se na prethodnu stranicu dok se ne prikaže glavni zaslon. Ako pritisnete Esc na glavnom zaslonu, prikazat će se poruka s upitom da spremite nespremljene promjene i sustav će se ponovno pokrenuti.

Redosljed za podizanje sustava

Redosljed podizanja omogućuje zaobilazak redosljeda podizanja uređaja koji je određen u programu za postavljanje sustava i izravno podizanje sustava s određenog uređaja (npr. optički pogon ili tvrdi pogon). Kad se prikaže Dell logotip tijekom samoispitivanja pri uključivanju (POST), možete:

- pristupiti programu za postavljanje sustava pritiskom na tipku F2
- otvoriti izbornik za jednokratno podizanje sustava pritiskom tipke F12

Izbornik za jednokratno podizanje sustava prikazuje uređaje s kojih možete podignuti sustav uključujući opciju dijagnostike. Opcije izbornika za podizanje su:

- uklonjivi pogon (ako postoji)
- STXXXX pogon (ako postoji)
-  **NAPOMENA:** XXX označava broj SATA pogona.
- Optički pogon (ako postoji)
- SATA tvrdi pogon (ako postoji)
- Dijagnostike

Zaslon za podizanje sustava također prikazuje opciju pristupa zaslonu programa za postavljanje sustava.

Opcije programa za postavljanje sustava

 **NAPOMENA:** Ovisno o računalu i pripadajućim instaliranim uređajima možda neće biti prikazane sve stavke navedene u ovom odjeljku.

Tablica 3. Opcije za postavljanje sustava – izbornik System Information (Podaci o sustavu)

General (Općenito) – System Information (Podaci o sustavu)	
Informacije o sustavu	
BIOS Version	Prikazuje broj verzije BIOS-a.
Servisna oznaka	Prikazuje servisnu oznaku računala.
Asset Tag	Prikazuje oznaku sredstva računala.
Ownership Tag	Prikazuje vlasničku oznaku računala.
Manufacture Date	Prikazuje datum proizvodnje računala.
Ownership Date	Prikazuje datum početka vlasništva nad računalom.
Express Service Code	Prikazuje kôd za brzu uslugu računala.
Memory Information (Podaci o memoriji)	
Memory Installed	Prikazuje ukupnu instaliranu količinu memorije na računalu.
Memory Available	Prikazuje ukupnu dostupnu količinu memorije na računalu.
Memory Speed	Prikazuje brzinu memorije.
Memory Channel Mode	Prikazuje jednokanalni ili dvokanalni način rada.
Memory Technology	Prikazuje tehnologiju koja se koristi za memoriju.
DIMM A Size	Prikazuje DIMM A veličinu memorije.
DIMM B Size	Prikazuje DIMM B veličinu memorije.
Processor Information	
Processor Type	Prikazuje tip procesora.
Core Count	Prikazuje broj jezgri procesora.
Processor ID	Prikazuje identifikacijski kôd procesora.
Current Clock Speed	Prikazuje trenutnu brzinu procesora.
Minimum Clock Speed	Prikazuje minimalnu brzinu procesora.

Tablica 3. Opcije za postavljanje sustava – izbornik System Information (Podaci o sustavu) (nastavak)

General (Općenito) – System Information (Podaci o sustavu)	
Maximum Clock Speed	Prikazuje maksimalnu brzinu procesora.
Intel Smart predmemorija	Prikazuje veličinu Intel Smart predmemorije.
HT Capable	Prikazuje je li procesor kompatibilan s tehnologijom HyperThreading (HT).
64-bit Technology	Prikazuje koristi li se 64-bitna tehnologija.
Device Information (Podaci o uređaju)	
Primary HDD	Prikazuje podatke o primarnom tvrdom disku računala.
M.2 SATA SSD	Prikazuje podatke o M.2 SATA SSD pogonu računala.
M.2 PCIe SSD-0	Prikazuje M.2 PCIe SSD podatke za računalo.
LOM MAC Address	Prikazuje LOM MAC adresu računala.
Video Controller	Prikazuje vrstu video kontrolera koje koristi računalo.
dGPU Video Controller	Prikazuje podatke o zasebnom grafičkom procesoru računala.
Video BIOS Version	Prikazuje verziju BIOS-a grafičke kartice računala.
Video Memory	Prikazuje podatke o video memoriji računala.
Panel Type	Prikazuje vrstu ploče zaslona računala.
Izvorna razlučivost	Prikazuje prirodnu razlučivost računala.
Audio Controller	Prikazuje podatke o audio kontroleru koji se koristi na računalu.
Wi-Fi Device	Prikazuje podatke o bežičnom uređaju računala.
Bluetooth Device	Prikazuje podatke o Bluetooth uređaju računala.
Battery Information	Prikazuje podatke o zdravlju baterije.
Redoslijed za podizanje sustava	
Redoslijed za podizanje sustava	Prikazuje redoslijed pokretanja sustava.
Boot List Option	Prikazuje dostupne opcije pokretanja sustava.
Advanced Boot Options	
Enable Legacy Option ROMs (Omogući ROM starije opcije)	Omogućuje/onemogućuje ROM opcije starijeg uređaja.
Enable Attempt Legacy Boot (Omogući pokušaj naslijeđenog pokretanja)	Omogućuje ili onemogućuje naslijeđeno pokretanje.
UEFI Boot Path Security	Omogućuje/onemogućuje sustavu da od korisnika traži unos lozinke administratora prilikom pokretanja UEFI putanje pokretanja sustava iz izbornika pokretanja sustava putem tipke F12.
Date/Time	Prikazuje trenutni datum u formatu MM/DD/GG te trenutno vrijeme u formatu HH:MM:SS AM/PM.

Tablica 4. Opcije za postavljanje sustava – izbornik System Configuration (Konfiguracija sustava)

Konfiguracije sustava	
Integrated NIC	
Enable UEFI Network Stack	Omogućuje ili onemogućuje mrežni stog UEFI-ja.
SATA Operation	
Konfigurira način rada kontrolera integriranog SATA tvrdog pogona.	
Drives	
Omogućuje/onemogućuje različite pogone na ploči.	
SMART Reporting	
Omogućuje/onemogućuje funkciju SMART Reporting (Pametno izvješćivanje) tijekom pokretanja sustava.	
USB Configuration	

Tablica 4. Opcije za postavljanje sustava – izbornik System Configuration (Konfiguracija sustava) (nastavak)

Konfiguracije sustava	
Enable Boot Support (Omogući podršku podizanja sustava)	Omogućuje/onemogućuje pokretanje s USB uređaja za masovnu pohranu kao što je vanjski tvrdi pogon, optički pogon i USB pogon.
Enable External USB Port	Omogućuje/onemogućuje pokretanje s USB uređaja za masovnu pohranu spojenog na vanjski USB priključak.
Konfiguracija Thunderbolt adaptera	Omogućuje/onemogućuje podršku za tehnologiju Thunderbolt.
Audio	Omogućuje/onemogućuje ugrađeni audiokontroler.
Keyboard Illumination	Omogućuje odabir načina rada značajke osvjetljenja tipkovnice.
Keyboard Backlight Timeout on AC	Kad je omogućeno pozadinsko osvjetljenje, ova funkcija definira vrijednost isteka vremena za pozadinsko osvjetljenje tipkovnice kada je prilagodnik za izmjeničnu struju priključen u računalo.
Keyboard Backlight Timeout on Battery	Kad je omogućeno pozadinsko osvjetljenje, ova funkcija definira vrijednost isteka vremena za pozadinsko osvjetljenje tipkovnice kada računalo radi samo na baterijsko napajanje.
Miscellaneous Devices	Omogućuje/onemogućuje različite ugrađene uređaje.

Tablica 5. Opcije za postavljanje sustava – izbornik Video

Video	
LCD Brightness (Svjetlina LCD-a)	Koristi se za postavljanje svjetline zaslona zasebno za baterijsko i AC napajanje.

Tablica 6. Opcije postavljanja sustava — izbornik Security (Sigurnost)

Security (Sigurnost)	
Admin Password	Omogućuje postavljanje, promjenu ili brisanje zaporke administratora.
System Password	Omogućuje postavljanje, promjenu ili brisanje zaporke sustava.
Internal HDD-0 Password	Omogućuje postavljanje, promjenu ili brisanje zaporke unutarnjeg tvrdog pogona.
Strong Password	Omogućuje/onemogućuje jake lozinke.
Password Configuration	Koristi se za definiranje minimalnog i maksimalnog brojem dopuštenih znakova za lozinku administratora i lozinku sustava.
Password Bypass	Koristi se za zaobilazanje lozinke sustava (pokretanje sustava) i upita za lozinku unutarnjeg HDD-a tijekom ponovnog pokretanja sustava.
Password Change	Omogućuje/onemogućuje promjene lozinke sustava i tvrdog pogona kada je postavljena lozinka administratora.
Non-Admin Setup Changes (Neadministratorske promjene programa za postavljanje)	Određuje jesu li dozvoljene promjene opcije postavljanja kad je postavljena lozinka administratora.
UEFI Capsule Firmware Updates	Omogućuje/onemogućuje ažuriranja BIOS-a putem paketa ažuriranja UEFI kapsule.
PTT Security	Omogućuje/onemogućuje vidljivost tehnologije Platform Trust Technology (PTT) operativnom sustavu.
Computrace(R)	Omogućuje/onemogućuje sučelje modula BIOS-a izborne usluge Computrace iz Absolute Softwarea.
Admin Setup Lockout	Omogućuje sprječavanje korisnika od ulazanja u program za postavljanje kad je postavljena lozinka administratora.
Master Password Lockout	Onemogućuje podršku za glavnu zaporke. Da bi se ta postavka mogla promijeniti, potrebno je izbrisati zaporke tvrdog pogona.

Tablica 7. Opcije postavljanja sustava – izbornik Secure Boot (Sigurno pokretanje sustava)

Secure Boot (Sigurno pokretanje sustava)	
Secure Boot Enable (Omogući sigurno podizanje sustava)	Omogućuje/onemogućuje funkciju sigurnog pokretanja sustava.
Secure Boot Mode	Mijenja ponašanje načina rada Secure Boot (Sigurno pokretanje sustava) tako da omogućuje procjena ili provedbu potpisa UEFI upravljačkih programa.
Expert Key Management (Stručno upravljanje ključevima)	
Expert Key Management (Stručno upravljanje ključevima)	Omogućuje/onemogućuje funkciju Expert Key Management (Stručno upravljanje ključevima).
Custom Mode Key Management	Odaberite korisničke vrijednosti za stručno upravljanje ključevima.

Tablica 8. Opcije za postavljanje sustava — izbornik Intel Software Guard Extensions (Intel proširenja softvera za zaštitu računala)

Intel Software Guard Extensions	
Intel SGX Enable	Omogućuje/onemogućuje Intel proširenja softvera za zaštitu računala.
Enclave Memory Size	Postavite veličinu enklave pričuvne memorije za Intel proširenja softvera za zaštitu računala.
Performance (Performanse)	
Multi Core Support	Koristi se za omogućavanje više jezgri. Zadana postavka: Enabled (Omogućeno).
Intel SpeedStep	Omogućuje/onemogućuje funkciju Intel SpeedStep. Zadana postavka: Enabled (Omogućeno).
	i NAPOMENA: Ako je ova opcija omogućena, brzina sata procesora i napon jezgre dinamički se prilagođavaju opterećenju procesora.
C-States Control	Omogućuje/onemogućuje dodatna stanja mirovanja procesora. Zadana postavka: Enabled (Omogućeno).
Intel TurboBoost	Omogućuje/onemogućuje način rada procesora Intel TurboBoost. Zadana postavka: Enabled (Omogućeno).
HyperThread control	Omogućuje/onemogućuje HyperThreading u procesoru. Zadana postavka: Enabled (Omogućeno).
Power Management	
AC Behavior	Omogućuje automatsko uključivanje sustava kada je priključen izvor izmjeničnog napajanja.
Enable Intel Speed Shift Technology (Omogućuje tehnologiju Intel Speed Shift)	Omogućuje/onemogućuje tehnologiju Intel Speed Shift.
Auto On Time	Omogućuje postavljanje automatskog uključivanja računala svakog dana ili na odabrani datum i u odabrano vrijeme. Ova opcija može se konfigurirati samo ako se Auto On Time (Vrijeme automatskog uključivanja) namjesti na Everyday (Svaki dan), Weekdays (Dani u tjednu) ili Selected Days (Odabrani dani). Zadana postavka: Disabled (Onemogućeno).
Omogući podršku za pokretanje USB-a	Omogućuje USB uređajima buđenje računala iz stanja mirovanja.
Advanced Battery Charge Configuration	Koristi se za omogućavanje Advanced Battery Charge Configuration (Napredno konfiguriranje napunjenosti baterije) od početka dana do određenog radnog razdoblja.
Primary Battery Charge Configuration	Koristi se za odabir postavki napunjenosti primarne baterije tako da se uređaj pokreće i zaustavlja ovisno o unaprijed postavljenoj razini napunjenosti.

Tablica 8. Opcije za postavljanje sustava — izbornik Intel Software Guard Extensions (Intel proširenja softvera za zaštitu računala) (nastavak)

Intel Software Guard Extensions

	Zadana postavka: Adaptive (Prilagodljivo).
POST Behavior	
Adapter Warnings	Koristi se za omogućavanje upozorenja adaptera. Zadana postavka: Enabled (Omogućeno).
Numlock Enable	Omogućuje funkciju NumLock prilikom podizanja računala.
Fn Lock Options	Omogućuje/onemogućuje način rada tipke Fn lock.
Fastboot	Koristi se za omogućavanje brzine postupka pokretanja sustava. Zadana postavka: Thorough (Temeljito).
Extend BIOS POST Time	Koristi se za konfiguraciju dodatne odgode prije pokretanja sustava.
Full Screen Logo	Omogućuje/onemogućuje prikaz logotipa preko cijelog zaslona.
Warnings and Errors	Postavlja postupak pokretanja sustava na pauzu kada su otkrivena upozorenja i pogreške.
Sign of Life Indication	Omogućite ga ili onemogućite kako bi tijekom POST-a zvučnim ili vizualnim signalom označio pritisak gumba za uključivanje/isključivanje.

Tablica 9. Opcije za postavljanje sustava – izbornik Virtualization Support (Podrška virtualizaciji)

Virtualization Support	
Virtualization (Virtualizacija)	Određuje hoće li Virtual Machine Monitor (VMM) iskoristiti mogućnosti dodatnog hardvera koje pruža funkcija Intel Virtualization Technology.
VT for Direct I/O	Određuje hoće li Virtual Machine Monitor (VMM) moći iskoristiti mogućnosti dodatnog hardvera koje pruža tehnologija Intel Virtualization Technology za Direct I/O.

Tablica 10. Opcije za postavljanje sustava – izbornik Wireless (Bežično)

Wireless (Bežično)	
Wireless Switch	Određuje kojim se bežičnim uređajima može upravljati pomoću prekidača za bežičnu vezu.
Wireless Device Enable	Omogućuje/onemogućuje unutarnje bežične uređaje.

Tablica 11. Opcije za postavljanje sustava – izbornik Maintenance (Održavanje)

Maintenance (Održavanje)	
Servisna oznaka	Prikazuje servisnu oznaku sustava.
Asset Tag	Koristi se za izradu inventarne oznake.
BIOS Downgrade	Koristi se za ažuriranje firmvera sustava na ranije verzije.
Data Wipe	Koristi se za omogućavanje sigurnog brisanja podataka sa svih unutarnjih uređaja za pohranu.
BIOS Recovery	Ova opcija korisniku omogućuje vraćanje određenih prekinutih BIOS uvjeta iz datoteke za vraćanje na primarnom disku ili na vanjskom USB ključu.

Tablica 12. Opcije za postavljanje sustava - izbornik System Logs

System Logs (Dnevnic sustava)	
BIOS Events	Prikazuje BIOS događaje.
Thermal Events	Prikazuje događaje vezane uz toplinu.

Tablica 12. Opcije za postavljanje sustava - izbornik System Logs (nastavak)

System Logs (Dnevnici sustava)	
Power Events	Prikazuje događaje vezane uz napajanje.

Tablica 13. Opcije za postavljanje sustava — izbornik SupportAssist System Resolution (Razlučivost sustava SupportAssist)

SupportAssist System Resolution (Razlučivost sustava SupportAssist)	
Auto OS Recovery Threshold	Služi za upravljanje tokom automatskog pokretanja sustava za konzolu za upravljanje razlučivosti sustava SupportAssist i alata Dell OS Recovery za vraćanje operativnog sustava tvrtke Dell.
SupportAssist OS Recovery	Omogućuje/onemogućuje tok pokretanja sustava za alat za vraćanje operativnog sustava SupportAssist u slučaju određenih pogrešaka sustava.

Zaporka sustava i postavljanja

Tablica 14. Zaporka sustava i postavljanja

Vrsta zaporce	Opis
Zaporka sustava	Zaporka koju morate upisati za prijavu u sustav.
Zaporka za postavljanje	Zaporka koju morate unijeti za pristup i vršenje promjena u postavkama BIOS-a računala.

Možete izraditi zaporku sustava i zaporku za postavljanje kako biste osigurali računalo.

 **OPREZ:** Značajka zaporce omogućuje osnovnu razinu sigurnosti za podatke na vašem računalu.

 **OPREZ:** Svatko može pristupiti podacima spremljenim na vašem računalu ako nisu zaključani i ostavljeni bez nadzora.

 **NAPOMENA:** Značajka Zaporka sustava i postavljanja je onemogućena.

Dodjeljivanje zaporce za postavljanje sustava

Možete dodijeliti novu **System or Admin Password (Zaporku sustava ili administratora)** samo kad je status **Not Set (Nije postavljeno)**.

Za ulaz u program za postavljanje sustava pritisnite F2 odmah nakon uključivanja ili ponovnog podizanja sustava.

- Na zaslonu **System BIOS (BIOS sustava)** ili **System Setup (Programa za postavljanje sustava)** odaberite **Security (Sigurnost)** i pritisnite **Enter**.
Prikazuje se zaslon **Security (Sigurnost)**.
- Odaberite **System/Admin Password (Zaporka sustava/administratora)** i izradite zaporku u polju **Enter the new password (Unos nove zaporce)**.
Koristite sljedeće upute za pridruživanje zaporce sustava:
 - Zaporka može imati da 32 znamenke.
 - Zaporka može sadržavati brojeve od 0 do 9.
 - Važe se samo mala slova, velika slova nisu dopuštena.
 - Dopuštene su samo sljedeće posebne znamenke: razmak, ("), (+), (.), (-), (.), (/), (:), ([), (\), (]), (`)
- Upišite zaporku sustava koju ste ranije unijeli u polje **Confirm new password (Potvrdi novu zaporku)** i kliknite na **OK (U redu)**.
- Pritisnite **Esc** i poruka će vas tražiti da spremite promjene.
- Pritisnite **Y** za spremanje promjena.
Računalo se ponovno pokreće.

Brisanje ili promjena postojeće zaporkе postavljanja sustava

Provjerite je li **Password Status (Status zaporkе)** Unlocked (Otključan) (u postavkama sustava) prije nego što pokušate izbrisati ili promijeniti postojeću zaporku sustava i postavljanja. Ne možete izbrisati ili promijeniti postojeću zaporku sustava ili postavljanja ako je **Password Status (status zaporkе)** Locked (Zaključana).

Za ulaz u program za postavljanje sustava pritisnite **F2** odmah nakon uključivanja ili ponovnog podizanja sustava.

1. Na zaslonu **System BIOS (BIOS sustava)** ili **System Setup (Program za postavljanje sustava)** odaberite **System Security (Sigurnost sustava)** i pritisnite **Enter**.
Prikazuje se zaslon **Sigurnost sustava**.
2. U zaslonu **System Security (Sigurnost sustava)** potvrdite da je **Password Status (Status zaporkе) Unlocked (Otključano)**.
3. Odaberite **System Password (Zaporka sustava)**, izmijenite ili izbrišite postojeću zaporku sustava i pritisnite **Enter** ili **Tab**.
4. Odaberite **Setup Password (Zaporka za postavljanje)**, izmijenite ili izbrišite postojeću zaporku za postavljanje i pritisnite **Enter** ili **Tab**.

 **NAPOMENA:** Ako promijenite zaporku sustava i/ili postavljanja, ponovno unesite novu zaporku na upit. Ako izbrišete zaporku sustava i postavljanja, potvrdite brisanje na upit.

5. Pritisnite **Esc** i poruka će vas tražiti da spremite promjene.
6. Pritisnite **Y** za spremanje promjena i izlaz iz programa za postavljanje sustava.
Računalo će se ponovo pokrenuti.

Brisanje postavki CMOS-a

 **OPREZ:** Brisanje postavki CMOS-a resetirat će postavke BIOS-a na računalo.

1. Uklonite poklopac kućišta.
2. Odspojite kabel baterije iz matične ploče.
3. Uklonite bateriju s matične ploče.
4. Pričekajte jednu minutu.
5. Ponovno postavite bateriju na matičnoj ploči.
6. Priključite kabel baterije na matičnu ploču.
7. Ponovno postavite poklopac kućišta.

Brisanje zaporki BIOS-a (Postavljanje sustava) i sustava

Za brisanje lozinki sustava ili BIOS-a, obratite se Dell tehničkoj podršci kako je navedeno na www.dell.com/contactdell.

 **NAPOMENA:** Za informacije o ponovnom postavljanju sustava Windows ili lozinki aplikacija provjerite popratnu dokumentaciju sustava Windows ili aplikacije.

Ažuriranje BIOS-a

Ažuriranje BIOS-a u sustavu Windows

1. Idite na www.dell.com/support.
2. Kliknite **Product support** (Podrška za proizvod). Kliknite **Search support** (Pretraži podršku) i upišite servisnu oznaku računala i kliknite **Search** (Pretraži).
 **NAPOMENA:** Ako nemate servisnu oznaku, koristite funkciju SupportAssist za automatsko identificiranje svojeg računala.
Također možete upotrijebiti ID proizvoda ili ručno potražiti model računala.
3. Kliknite **Drivers & Downloads** (Upravljački programi i preuzimanja). Proširite **Find drivers** (Pronađi upravljačke programe).
4. Odaberite operacijski sustav koji je instaliran na vašem računalu.
5. Na padajućem popisu **Category** (Kategorija) odaberite **BIOS**.

6. Odaberite najnoviju verziju BIOS-a i kliknite **Download** da biste preuzeli datoteku BIOS-a za svoje računalo.
7. Po završetku preuzimanja pretražite mapu gdje ste spremili datoteku BIOS ažuriranja.
8. Dva puta kliknite ikonu datoteke za ažuriranje BIOS-a i slijedite upute na zaslonu.
Za više pojedinosti pogledajte članak baze znanja pod oznakom [000124211](#) na adresi www.dell.com/support.

Ažuriranje BIOS-a pomoću USB pogona u sustavu Windows

1. Slijedite postupak od 1. do 6. koraka u poglavlju [Ažuriranje BIOS-a u sustavu Windows](#) kako biste preuzeli datoteku najnovijeg programa za postavljanje BIOS-a.
2. Izradite USB pogon za podizanje sustava. Za više pojedinosti pogledajte članak baze znanja pod oznakom [000145519](#) na adresi www.dell.com/support.
3. Kopirajte program za postavljanje BIOS-a na USB pogon za podizanje sustava.
4. Priključite USB pogon za podizanje sustava na računalo kojem je potrebno ažuriranje BIOS-a.
5. Ponovno pokrenite računalo i pritisnite **F12**.
6. Odaberite USB pogon iz **jednokratnog izbornika za podizanje sustava**.
7. Unesite naziv programa za postavljanje BIOS-a i pritisnite **Enter**.
Pojavit će se **BIOS Update Utility**.
8. Za dovršetak ažuriranja BIOS-a slijedite upute na zaslonu.

Ažuriranje BIOS-a u okruženjima Linux i Ubuntu

Da biste ažurirali BIOS računala na kojem je instaliran Linux ili Ubuntu, pogledajte članak baze znanja pod oznakom [000131486](#) na adresi www.dell.com/support.

Ažuriranje BIOS-a iz jednokratnog izbornika F12 za pokretanje sustava.

Ažurirajte BIOS računala pomoću .exe datoteke za ažuriranje BIOS-a kopirane na FAT32 USB pogon i podignite sustav iz jednokratnog izbornika F12 za pokretanje sustava.

Ažuriranje BIOS-a

Datoteku za ažuriranje BIOS-a možete pokrenuti iz sustava Windows s USB pogona za pokretanje sustava ili možete ažurirati BIOS iz jednokratnog izbornika F12 za pokretanje računala.

Većina Dell računala izrađenih nakon 2012. godine ima tu mogućnost i to možete provjeriti podizanjem sustava iz jednokratnog izbornika F12 za podizanje sustava gdje ćete vidjeti imate li BIOS FLASH UPDATE kao mogućnost u izborniku za podizanje računala. Ako ta mogućnost postoji, tada BIOS podržava mogućnost ažuriranja BIOS-a.

 **NAPOMENA:** Samo računala koja imaju opciju BIOS Flash Update u jednokratnom izborniku F12 za podizanje sustava mogu koristiti tu funkciju.

Ažuriranje iz jednokratnog izbornika za podizanje sustava

Ako BIOS želite ažurirati iz jednokratnog izbornika F12 za podizanje sustava, trebat će vam sljedeće:

- USB pogon formatiran u FAT32 datotečni sustav (modul ne mora imati mogućnost pokretanja sustava)
- Izvršna datoteka BIOS-a koju možete preuzeti na web lokaciji za Dell podršku i kopirati ju u osnovnu mapu USB pogona
- AC adapter napajanja koji je priključen na računalo
- Ispravnu bateriju računala za ažuriranje BIOS-a

Provedite sljedeći postupak za ažuriranje BIOS-a osvježavanjem iz izbornika F12:

 **OPREZ:** Nemojte isključivati računalo rijekom postupka ažuriranja BIOS-a. Ako isključite računalo, računalo se možda neće podići.

1. U isključenom stanju umetnite USB pogon na kojeg ste kopirali datoteku za ažuriranje u USB priključak računala.
2. Uključite računalo i pritisnite tipku F12 za pristup jednokratnom izborniku za podizanje, mišem ili tipkama sa strelicom označite BIOS Update i zatim pritisnite Enter.
Prikazuje se izbornik za ažuriranje BIOS-a.

3. Kliknite **Flash from file**.
4. Odaberite vanjski USB uređaj.
5. Odaberite datoteku i dvokliknite ciljnu datoteku za ažuriranje, a zatim kliknite **Submit**.
6. Kliknite **Update BIOS**. Računalo će se ponovno pokrenuti kako bi ažuriralo BIOS.
7. Računalo će se ponovno pokrenuti nakon završetka ažuriranja BIOS-a.

Rješavanje problema

Rukovanje napuhnutim litij-jonskim baterijama

Kao i većina prijenosnih računala, Dell prijenosna računala koriste litij-ionske baterije. Jedna vrsta litij-ionske baterije je litij-ionska polimerska baterija. Litij-ionske polimerske baterije posljednjih godina postale su popularnije i smatraju se industrijskim standardom u elektroničkoj industriji radi klijenata koji žele tanak format hardvera (posebice nova ultra-tanki prijenosna računala) i izdržljive baterije. Kod litij-ionskih polimerskih baterija postoji mogućnost da se baterijske ćelije napuhnu, odnosno da nabreknu.

Napuhnute baterije mogu utjecati na performanse prijenosnog računala. Kako biste spriječili daljnju štetu na kućištu računala ili unutarnjim komponentama, a što bi moglo dovesti do kvara, prestanite koristiti prijenosno računalo i ispraznite ga tako da odspojite prilagodnik za izmjeničnu struju i dozvolite da se baterija isprazni.

Napuhnute baterije ne bi se trebale koristiti i trebalo bi ih zamijeniti i propisno ukloniti. Preporučamo da kontaktirate Dell podršku proizvodima radi opcija za zamjenu napuhnute baterije u skladu s primjenjivim jamstvom ili ugovorom o usluzi, uključujući opcije za zamjenu od strane servisnog tehničara kojeg je ovlastio Dell.

Smjernice za rukovanje litij-ionskim baterijama te njihovu zamjenu su sljedeće:

- Budite oprezni kada rukujete litij-ionskim baterijama.
- Ispraznite bateriju prije njezina uklanjanja iz sustava. Da biste ispraznili bateriju, odspojite prilagodnik za izmjeničnu struju iz sustava i koristite sustav isključivo na baterijskom napajanju. Kada se sustav više neće uključiti na pritisak gumba za uključivanje/isključivanje, baterija je potpuno ispražnjena.
- Nemojte drobiti, bacati, trgati na komade ili probijati bateriju stranim tijelima.
- Bateriju nemojte izlagati visokim temperaturama ili rastavljati baterijske sklopove i ćelije.
- Nemojte pritiskati površinu baterije.
- Nemojte savijati bateriju.
- Ne koristite bilo kakav alat za izdizanje baterije.
- Ako se baterija zaglavi u uređaju zbog toga jer se napuhnula, nemojte ju pokušavati osloboditi jer probijanje, savijanje ili drobljenje litij-ionske baterije može biti opasno.
- Nemojte pokušavati vratiti oštećenu ili napuhnutu bateriju u prijenosno računalo.
- Napuhnute baterije pokrivene jamstvom trebalo bi vratiti u Dell u odobrenoj ambalaži (dostavlja Dell), što je u skladu s transportnim propisima. Napuhnute baterije koje nisu pokrivene jamstvom treba odložiti u otpad u odobrenom reciklažnom centru. Kontaktirajte Dell podršku proizvodima na adresi <https://www.dell.com/support> radi pomoći i daljnjih uputa.
- Korištenje baterije koju nije proizveo Dell ili nekompatibilne baterije može povećati rizik od požara ili eksplozije. Zamijenite bateriju samo s baterijom koju ste kupili od Delle i koja je predviđena za rad s vašim Dell računalom. Sa svojim računalom nemojte koristiti baterije drugih računala. Uvijek kupujte originalne baterije sa stranice <https://www.dell.com> ili drukčije izravno od Delle.

Litij-ionske baterije mogu se napuhnute iz različitih razloga, poput starosti, broja ciklusa punjenja ili izloženosti visokim temperaturama. Više informacija o tome kako možete poboljšati performanse i životni vijek baterije prijenosnog računala te minimizirati mogućnost pojave problema pogledajte u odlomku [Baterija Dell prijenosnog računala – Često postavljana pitanja](#).

Dijagnostika SupportAssist

Dijagnostika SupportAssist (poznata i kao ePSA sustava) izvršava cjelovitu provjeru hardvera. Dijagnostika SupportAssist ugrađena je u BIOS koji je interno pokreće. Dijagnostika SupportAssist pruža skup opcija za određene uređaje ili grupe uređaja. Omogućuje vam sljedeće:

- Automatski pokrenete testove ili interaktivan način rada.
- ponovite testove
- prikažete ili spremite rezultate testa
- pokrenete temeljite testove za uvođenje dodatnih opcija testiranja i pružite dodatne informacije o uređajima u kvaru
- pregledate poruke o statusu koje pokazuju da su testovi uspješno završeni
- pregledate poruke o pogreškama koje pokazuju je li došlo do problema tijekom testiranja

i **NAPOMENA:** Neki testovi namijenjeni su određenim uređajima i zahtijevaju interakciju s korisnikom. Budite pri računalu prilikom izvođenja dijagnostičkih testova.

Za više informacija pogledajte odjeljak [Provjera performansi sustava prije podizanja SupportAssist](#).

Svjetla dijagnostike sustava

Svjetla statusa napajanja i baterije

Svjetla statusa napajanja i baterije označavaju stanje napajanja i baterije računala. Ovo su stanja napajanja:

Puno bijelo: adapter napajanja je priključen i baterija ima više od 5 % napunjenosti.

Žuto: računalo radi na bateriji i baterija ima manje od 5 % napunjenosti.

Isključeno:

- Adapter napajanja je priključen i baterija je potpuno napunjena.
- Računalo radi na bateriji i baterija ima više od 5 % napunjenosti.
- Računalo je u stanju mirovanja, hibernacije ili je isključeno.

Svjetlo statusa napajanja i baterije može i treperiti žuto ili bijelo u skladu s unaprijed definiranim zvučnim kodovima koji naznačuju razne kvarove.

Na primjer, svjetla napajanja i statusa baterije trepere žuto dva puta uz pauzu, a potom trepere bijelo tri puta uz pauzu. Ovaj obrazac 2,3 nastavlja se sve do isključenja računala označavajući da je detektirano da nema memorije ili RAM-a.

Slijedeća tablica prikazuje različita napajanja i obrasce svjetla statusa baterije i pridružene probleme.

i **NAPOMENA:** Kodovi dijagnostičkih indikatora i preporučena rješenja namijenjeni su Dellovim servisnim tehničarima za rješavanje problema. Trebate izvoditi samo popravke za rješavanje problema kao ovlašten ili pod smjernicama Dell tehničkog tima za pomoć. Vaše jamstvo ne pokriva oštećenja uzrokovana servisiranjem koje tvrtka Dell nije ovlastila.

Tablica 15. Kodovi dijagnostičkih LED indikatora

Kodovi dijagnostičkih indikatora (žuto, bijelo)	Opis problema
2,1	Kvar procesora
2,2	Matična ploča: kvar BIOS-a ili ROM-a (Read-Only Memory)
2,3	Nije otkrivena memorija ili RAM (Random-Access Memory)
2,4	Kvar memorije ili RAM-a (Random-Access Memory)
2,5	Ugrađena neispravna memorija
2,6	Pogreška matične ploče ili čipseta
2,7	Kvar zaslona - poruka SBIOS-a
3,1	Kvar baterije na matičnoj ploči
3,2	Kvar PCI-a, video kartice/čipa
3,3	Slika za oporavak nije pronađena
3,4	Slika za oporavak je pronađena ali nije valjana
3,5	Kvar sabirnice napajanja
3,6	Nedovršeno flashiranje BIOS-a sustava
3,7	Pogreška sučelja Management Engine (ME)

Oporavak operacijskog sustava

Kada vaše računalo ne može podići operativni sustav čak i nakon više pokušaja, automatski pokreće alat Dell SupportAssist OS Recovery.

Dell SupportAssist OS Recovery samostalan je alat koji je predinstaliran na svim Dell računalima s Windows operativnim sustavom. Sastoji se od alata za dijagnosticiranje i rješavanje poteškoća koje se mogu dogoditi prije podizanja računala u operativni sustav. Omogućuje vam da dijagnosticirate hardverske probleme, popravite računalo, napravite sigurnosnu kopiju podataka ili vratite računalo u tvorničko stanje.

Možete ga i preuzeti sa stranice Dell Support za rješavanje poteškoća i popravak računala kada se ne uspije podići u primarni operativni sustav zbog zatajenja softvera ili hardvera.

Za više informacija o Dell SupportAssist OS Recovery, pronađite u *Korisničkom vodiču alata Dell SupportAssist OS Recovery* na www.dell.com/serviceabilitytools. Kliknite na **SupportAssist**, zatim na **SupportAssist OS Recovery**.

Omogućavanje memorije Intel Optane

1. Na programskoj traci kliknite okvir za pretraživanje i upišite **Intel Rapid Storage Technology** (Intel Rapid Storage tehnologija).
2. Kliknite na **Intel Rapid Storage Technology** (Intel Rapid Storage tehnologija).
Otvora se prozor **Intel Rapid Storage Technology** (Intel Rapid Storage tehnologija).
3. Na kartici **Status** kliknite na **Enable** (Omogućiti) da biste omogućili Intel Optane memoriju.
4. Na zaslonu upozorenja odaberite kompatibilni brzi pogon, a zatim kliknite na **Yes** (Da) za nastavak omogućivanja memorije Intel Optane.
5. Kliknite na **Intel Optane memory (Intel Optane memorija) Reboot (Ponovno pokreni)** da biste dovršili omogućavanje memorije Intel Optane.

 **NAPOMENA:** Nakon omogućavanja memorije možda ćete aplikacije morati tri puta uzastopno pokrenuti kako bi se primijetile sve izvedbene prednosti.

Onemogućavanje memorije Intel Optane

 **OPREZ:** Ne pokušavajte ukloniti upravljački program tehnologije Intel Rapid Storage nakon što onemogućite Intel Optane memoriju jer će se u suprotnom pojaviti pogreška i prikazati plavi zaslon. **Korisničko sučelje za Intel Rapid Storage Technology može se ukloniti bez deinstaliranja upravljačkog programa.**

 **NAPOMENA:** Potrebno je onemogućiti Intel Optane memoriju prije uklanjanja SATA uređaja za pohranu kojeg ubrzava Intel Optane memorijski modul na računalo.

1. Na programskoj traci kliknite okvir za pretraživanje i upišite **Intel Rapid Storage Technology** (Intel Rapid Storage tehnologija).
2. Kliknite na **Intel Rapid Storage Technology** (Intel Rapid Storage tehnologija).
Otvora se prozor **Intel Rapid Storage Technology** (Intel Rapid Storage tehnologija).
3. Na kartici **Intel Optane memory** (Intel Optane memorija) kliknite **Disable** (Onemogućiti) da biste onemogućili Intel Optane memoriju.

 **NAPOMENA:** Za računala na kojima je Intel Optane memorije primarno mjesto za pohranu, nemojte onemogućiti Intel Optane memoriju. Opcija **Disable** (Onemogućiti) bit će zasivljena.

4. Kliknite **Yes** (Da) ako prihvaćate upozorenje.
Prikazuje se postupak onemogućavanja.
5. Kliknite **Reboot** (Ponovno pokreni) da biste dovršili onemogućavanje memorije Intel Optane i ponovo pokrenuli računalo.

Uključivanje i isključivanje napajanja za Wi-Fi

Ako vaše računalo ne može pristupiti internetu zbog problema s povezivanjem s Wi-Fi mrežom, isključite i ponovno uključite Wi-Fi. U sljedećem postupku pronaći ćete upute za uključivanje i isključivanje funkcije Wi-Fi:

 **NAPOMENA:** Neki pružatelji internetske usluge nude kombinirani uređaj modema i usmjerivača.

1. Isključite računalo.
2. Isključite modem.
3. Isključite bežični usmjerivač.

4. Pričekajte 30 sekundi.
5. Uključite bežični usmjerivač.
6. Uključite modem.
7. Uključite računalo.

Ispraznite zaostali statički elektricitet (napravite vraćanje na tvorničke postavke)

Zaostali statički elektricitet ostaje se u računalu čak i nakon njegova isključivanja i uklanjanja baterije.

Radi vaše sigurnosti i kako biste zaštitili osjetljive elektroničke komponente vašeg računala, obavezno ispraznite zaostali statički elektricitet prije uklanjanja ili zamjene bilo koje komponente računala.

Pražnjenje zaostalog statičkog elektriciteta, poznato i kao „vraćanje na tvorničke postavke”, također je uobičajeni korak za rješavanje poteškoća ako se računalo ne uključuje ili se operativni sustav ne podiže.

Za pražnjenje zaostalog statičkog elektriciteta (napravite vraćanje na tvorničke postavke)

1. Isključite računalo.
2. Odspojite adapter napajanja iz računala.
3. Uklonite poklopac kućišta.
4. Uklonite bateriju.
5. Pritisnite i držite gumb za uključivanje/isključivanje na 20 sekundi da biste ispraznili statički elektricitet.
6. Ugradite bateriju.
7. Ugradite poklopac kućišta.
8. Priključite adapter napajanja na računalo.
9. Uključite računalo.





NAPOMENA: Za više pojedinosti o vraćanju na tvorničke postavke pogledajte članak baze znanja [000130881](#) na web stranici www.dell.com/support.

Dobivanje pomoći i kontaktiranje tvrtke Dell

Izvori za samopomoć

Informacije i pomoć o Dell proizvodima i uslugama korištenjem ovih mrežnih izvora za samopomoć:

Tablica 16. Izvori za samopomoć

Izvori za samopomoć	Lokacija resursa
Informacije o Dell proizvodima i uslugama	www.dell.com
Aplikacija My Dell	
Savjeti	
Kontaktirajte podršku	U tražilici sustava Windows upišite <code>Contact Support</code> , pa pritisnite Enter.
Pomoć na mreži za operacijski sustav	www.dell.com/support/windows
Osigurajte pristup najboljim rješenjima, dijagnostici, upravljačkim programima i preuzimanjima te saznajte više od vašem računalu putem videozapisa, priručnika i dokumenata.	Servisna oznaka ili kod za brzi servis jedinstveno identificiraju vaše Dell računalo. Relevantne resurse za podršku za vaše Dell računalo možete vidjeti tako da na stranici www.dell.com/support unesete servisnu oznaku ili kod za brzi servis. Više informacija o tome kako možete pronaći servisnu oznaku vašeg računala potražite u odjeljku Locirajte servisnu oznaku vašeg računala .
Članci Dellove baze znanja koji pokrivaju različita računalna pitanja i nedoumice	<ol style="list-style-type: none"> 1. Idite na www.dell.com/support. 2. Na traci izbornika na vrhu stranice Support (Podrška) odaberite Support (Podrška) > Knowledge Base (Baza znanja). 3. U polju Search na stranici Knowledge Base upišite ključnu riječ, temu ili broj modela, a zatim kliknite ili dodirnite ikonu za pretragu da biste vidjeli povezane članke.

Kontaktiranje tvrtke Dell

Za kontaktiranje tvrtke Dell radi prodaje, tehničke podrške ili problema s korisničkom službom, pogledajte www.dell.com/contactdell.

 **NAPOMENA:** Dostupnost ovisi o državi/regiji i proizvodu, tako da neke usluge možda neće biti dostupne u vašoj državi/regiji.

 **NAPOMENA:** Ako nemate aktivnu internetsku vezu, možete pronaći kontaktne informacije na vašem računu koji ste dobili prilikom kupnje računala, pakiranja ili katalogu proizvoda tvrtke Dell.