

Inspiron 3580

Εγχειρίδιο σέρβις



Σημείωση, προσοχή και προειδοποίηση

-  **ΣΗΜΕΙΩΣΗ** Η ΣΗΜΕΙΩΣΗ υποδεικνύει σημαντικές πληροφορίες που σας βοηθούν να χρησιμοποιείτε καλύτερα το προϊόν σας.
-  **ΠΡΟΣΟΧΗ** Η ΠΡΟΣΟΧΗ υποδεικνύει είτε ενδεχόμενη ζημιά στο υλισμικό είτε απώλεια δεδομένων και σας ενημερώνει για τον τρόπο με τον οποίο μπορείτε να αποφύγετε το πρόβλημα.
-  **ΠΡΟΕΙΔΟΠΟΙΗΣΗ** Η ΠΡΟΕΙΔΟΠΟΙΗΣΗ υποδεικνύει ότι υπάρχει το ενδεχόμενο να προκληθεί υλική ζημιά, τραυματισμός ή θάνατος.

© 2018 - 2019 Dell Inc. ή οι θυγατρικές της. Με επιφύλαξη κάθε νόμιμου δικαιώματος. Οι ονομασίες Dell, EMC και άλλα συναφή εμπορικά σήματα είναι εμπορικά σήματα της Dell Inc. ή των θυγατρικών της. Όλα τα υπόλοιπα εμπορικά σήματα ενδέχεται να είναι εμπορικά σήματα των αντίστοιχων κατόχων τους.

1 Πριν από την εκτέλεση εργασιών στο εσωτερικό του υπολογιστή σας.....	9
Προτού ξεκινήσετε	9
2 Μετά την εκτέλεση εργασιών στο εσωτερικό του υπολογιστή σας.....	10
3 Οδηγίες ασφαλείας.....	11
Προστασία από ηλεκτροστατική εκκένωση—Αντιστατική προστασία (ESD).....	11
Κιτ αντιστατικής προστασίας (ESD) για επιτόπου σέρβις.....	12
Μεταφορά ευαίσθητων εξαρτημάτων.....	13
4 Συνιστώμενα εργαλεία.....	14
5 Λίστα βιδών.....	15
6 Αφαίρεση της μονάδας οπτικού δίσκου.....	17
Διαδικασία.....	17
7 Επανατοποθέτηση της μονάδας οπτικού δίσκου.....	19
Διαδικασία.....	19
8 Αφαίρεση του καλύμματος της βάσης.....	21
Προαπαιτούμενες ενέργειες.....	21
Διαδικασία.....	21
9 Επανατοποθέτηση του καλύμματος της βάσης.....	23
Διαδικασία.....	23
Μετέπειτα απαιτούμενες ενέργειες.....	24
10 Αφαίρεση της μπαταρίας.....	25
Προφυλάξεις για τις μπαταρίες ιόντων λιθίου.....	25
Προαπαιτούμενες ενέργειες.....	25
Διαδικασία.....	25
11 Επανατοποθέτηση της μπαταρίας.....	27
Προφυλάξεις για τις μπαταρίες ιόντων λιθίου.....	27
Διαδικασία.....	27
Μετέπειτα απαιτούμενες ενέργειες.....	28
12 Αφαίρεση των μονάδων μνήμης.....	29
Προαπαιτούμενες ενέργειες.....	29
Διαδικασία.....	29
13 Επανατοποθέτηση των μονάδων μνήμης.....	30

Διαδικασία.....	30
Μετάπειτα απαιτούμενες ενέργειες.....	30
14 Αφαίρεση της κάρτας ασύρματης επικοινωνίας.....	31
Προαπαιτούμενες ενέργειες.....	31
Διαδικασία.....	31
15 Επανατοποθέτηση της κάρτας ασύρματης επικοινωνίας.....	33
Διαδικασία.....	33
Μετάπειτα απαιτούμενες ενέργειες.....	34
16 Αφαίρεση της πλακέτας του συνδέσμου της μονάδας οπτικού δίσκου.....	35
Προαπαιτούμενες ενέργειες.....	35
Διαδικασία.....	35
17 Επανατοποθέτηση της πλακέτας του συνδέσμου της μονάδας οπτικού δίσκου.....	36
Διαδικασία.....	36
Μετάπειτα απαιτούμενες ενέργειες.....	36
18 Αφαίρεση της μπαταρίας σε σχήμα νομίσματος.....	37
Προαπαιτούμενες ενέργειες.....	37
Διαδικασία.....	37
19 Επανατοποθέτηση της μπαταρίας σε σχήμα νομίσματος.....	38
Διαδικασία.....	38
Μετάπειτα απαιτούμενες ενέργειες.....	38
20 Αφαίρεση του ανεμιστήρα.....	39
Προαπαιτούμενες ενέργειες.....	39
Διαδικασία.....	39
21 Επανατοποθέτηση του ανεμιστήρα.....	41
Διαδικασία.....	41
Μετάπειτα απαιτούμενες ενέργειες.....	42
22 Αφαίρεση της μονάδας δίσκου στερεάς κατάστασης / μονάδας μνήμης Intel Optane.....	43
Προαπαιτούμενες ενέργειες.....	43
Διαδικασία.....	43
23 Επανατοποθέτηση της μονάδας δίσκου στερεάς κατάστασης / μονάδας μνήμης Intel Optane.....	45
Διαδικασία.....	45
Μετάπειτα απαιτούμενες ενέργειες.....	46
24 Αφαίρεση του σκληρού δίσκου.....	47
Προαπαιτούμενες ενέργειες.....	47
Διαδικασία.....	47
25 Επανατοποθέτηση του σκληρού δίσκου.....	49

Διαδικασία.....	49
Μετέπειτα απαιτούμενες ενέργειες.....	50
26 Αφαίρεση της επιφάνειας αφής.....	51
Προαπαιτούμενες ενέργειες.....	51
Διαδικασία.....	51
27 Επανατοποθέτηση της επιφάνειας αφής.....	53
Διαδικασία.....	53
Μετέπειτα απαιτούμενες ενέργειες.....	54
28 Αφαίρεση των ηχείων.....	55
Προαπαιτούμενες ενέργειες.....	55
Διαδικασία.....	55
29 Επανατοποθέτηση των ηχείων.....	56
Διαδικασία.....	56
Μετέπειτα απαιτούμενες ενέργειες.....	56
30 Αφαίρεση της ψύκτρας.....	57
Προαπαιτούμενες ενέργειες.....	57
Διαδικασία.....	57
31 Επανατοποθέτηση της ψύκτρας.....	59
Διαδικασία.....	59
Μετέπειτα απαιτούμενες ενέργειες.....	59
32 Αφαίρεση της θύρας του προσαρμογέα ισχύος.....	60
Αφαίρεση της διάταξης της οθόνης.....	60
Προαπαιτούμενες ενέργειες.....	60
Διαδικασία.....	60
Διαδικασία.....	62
33 Επανατοποθέτηση της θύρας του προσαρμογέα ισχύος.....	64
Διαδικασία.....	64
Επανατοποθέτηση της διάταξης της οθόνης.....	64
Διαδικασία.....	65
Μετέπειτα απαιτούμενες ενέργειες.....	66
34 Αφαίρεση της διάταξης της οθόνης.....	68
Προαπαιτούμενες ενέργειες.....	68
Διαδικασία.....	68
35 Επανατοποθέτηση της διάταξης της οθόνης.....	71
Διαδικασία.....	71
Μετέπειτα απαιτούμενες ενέργειες.....	72
36 Αφαίρεση της πλακέτας I/O.....	74

Προαπαιτούμενες ενέργειες.....	74
Διαδικασία.....	74
37 Επανατοποθέτηση της πλακέτας I/O.....	75
Διαδικασία.....	75
Μετάπειτα απαιτούμενες ενέργειες.....	75
38 Αφαίρεση της πλακέτας του κουμπιού λειτουργίας.....	76
Προαπαιτούμενες ενέργειες.....	76
Διαδικασία.....	76
39 Επανατοποθέτηση της πλακέτας του κουμπιού λειτουργίας.....	78
Διαδικασία.....	78
Μετάπειτα απαιτούμενες ενέργειες.....	79
40 Αφαίρεση της πλακέτας συστήματος.....	80
Προαπαιτούμενες ενέργειες.....	80
Διαδικασία.....	80
41 Επανατοποθέτηση της πλακέτας συστήματος.....	83
Διαδικασία.....	83
Μετάπειτα απαιτούμενες ενέργειες.....	85
Καταχώριση της ετικέτας εξυπηρέτησης στο πρόγραμμα ρύθμισης του BIOS.....	85
42 Αφαίρεση του κουμπιού λειτουργίας με μονάδα ανάγνωσης δακτυλικών αποτυπωμάτων.....	86
Προαπαιτούμενες ενέργειες.....	86
Διαδικασία.....	86
43 Επανατοποθέτηση του κουμπιού λειτουργίας με μονάδα ανάγνωσης δακτυλικών αποτυπωμάτων.....	88
Διαδικασία.....	88
Μετάπειτα απαιτούμενες ενέργειες.....	88
44 Αφαίρεση της διάταξης του στηρίγματος παλάμης και του πληκτρολογίου.....	90
Προαπαιτούμενες ενέργειες.....	90
Διαδικασία.....	90
45 Επανατοποθέτηση της διάταξης του στηρίγματος παλάμης και του πληκτρολογίου.....	92
Διαδικασία.....	92
Μετάπειτα απαιτούμενες ενέργειες.....	92
46 Αφαίρεση της στεφάνης συγκράτησης της οθόνης.....	94
Προαπαιτούμενες ενέργειες.....	94
Διαδικασία.....	94
47 Επανατοποθέτηση της στεφάνης συγκράτησης της οθόνης.....	95
Διαδικασία.....	95
Μετάπειτα απαιτούμενες ενέργειες.....	95

48 Αφαίρεση της κάμερας.....	96
Προαπαιτούμενες ενέργειες.....	96
Διαδικασία.....	96
49 Επανατοποθέτηση της κάμερας.....	97
Διαδικασία.....	97
Μετάπειτα απαιτούμενες ενέργειες.....	97
50 Αφαίρεση του πλαισίου της οθόνης.....	98
Προαπαιτούμενες ενέργειες.....	98
Διαδικασία.....	98
51 Επανατοποθέτηση του πλαισίου της οθόνης.....	100
Διαδικασία.....	100
Μετάπειτα απαιτούμενες ενέργειες.....	101
52 Αφαίρεση των μεντεσέδων της οθόνης.....	102
Προαπαιτούμενες ενέργειες.....	102
Διαδικασία.....	102
53 Επανατοποθέτηση των μεντεσέδων της οθόνης.....	103
Διαδικασία.....	103
Μετάπειτα απαιτούμενες ενέργειες.....	103
54 Αφαίρεση του καλωδίου της οθόνης.....	104
Προαπαιτούμενες ενέργειες.....	104
Διαδικασία.....	104
55 Επανατοποθέτηση του καλωδίου της οθόνης.....	105
Διαδικασία.....	105
Μετάπειτα απαιτούμενες ενέργειες.....	105
56 Αφαίρεση του καλύμματος της πίσω πλευράς της οθόνης και της διάταξης της κεραίας.....	106
Προαπαιτούμενες ενέργειες.....	106
Διαδικασία.....	106
57 Επανατοποθέτηση του καλύμματος της πίσω πλευράς της οθόνης και της διάταξης της κεραίας..	107
Διαδικασία.....	107
Μετάπειτα απαιτούμενες ενέργειες.....	107
58 Προγράμματα οδήγησης συσκευών.....	108
Βοηθητικό πρόγραμμα εγκατάστασης λογισμικού πλινθιοσυνόλου (chipset) της Intel.....	108
Προγράμματα οδήγησης γραφικών.....	108
Πρόγραμμα οδήγησης Intel Serial IO.....	108
Πρόγραμμα οδήγησης Intel Trusted Execution Engine Interface.....	108
Πρόγραμμα οδήγησης Intel Virtual Button.....	108
Προγράμματα οδήγησης Wireless και Bluetooth.....	108

59 Ρύθμιση συστήματος.....	109
Ρύθμιση συστήματος.....	109
Είσοδος στο πρόγραμμα ρύθμισης του BIOS.....	109
Πλήκτρα πλοήγησης.....	109
Ακολουθία εκκίνησης.....	110
Επιλογές στο πρόγραμμα ρύθμισης του συστήματος.....	110
Απαλοιφή ρυθμίσεων CMOS.....	116
Διαγραφή κωδικών πρόσβασης στο BIOS (Ρύθμιση συστήματος) και στο σύστημα.....	116
60 Αντιμέτωπιση προβλημάτων.....	117
Αναβάθμιση του BIOS.....	117
Ενημέρωση του BIOS (κλειδί USB).....	117
Διαγνωστικά βελτιωμένης αξιολόγησης του συστήματος πριν από την εκκίνηση (Enhanced Pre-Boot System Assessment (ePSA)).....	117
Εκτέλεση των διαγνωστικών ePSA.....	118
Διαγνωστικές λυχνίες συστήματος.....	118
Αποκατάσταση του λειτουργικού συστήματος.....	119
Δραστηριοποίηση της μνήμης Intel Optane.....	119
Αδρανοποίηση της μνήμης Intel Optane.....	120
Απενεργοποίηση και ενεργοποίηση του Wi-Fi.....	120
Αποδέσμευση στατικού ηλεκτρισμού.....	120
61 Λήψη βοήθειας και επικοινωνία με την Dell.....	121

Πριν από την εκτέλεση εργασιών στο εσωτερικό του υπολογιστή σας

ΣΗΜΕΙΩΣΗ Οι εικόνες που θα βρείτε στο έγγραφο ενδέχεται να διαφέρουν από τον υπολογιστή σας, πράγμα που εξαρτάται από τη συνδεσμολογία που παραγγείλατε.

Προτού ξεκινήσετε

1. Αποθηκεύστε και κλείστε όλα τα ανοιχτά αρχεία και τερματίστε όλες τις ανοιχτές εφαρμογές.
2. Τερματίστε τη λειτουργία του υπολογιστή σας. Κάντε κλικ στις επιλογές **Start** >  **Power** > **Shut down** (Έναρξη > Κουμπί λειτουργίας > Τερματισμός λειτουργίας).
ΣΗΜΕΙΩΣΗ Αν χρησιμοποιείτε διαφορετικό λειτουργικό σύστημα, ανατρέξτε στην τεκμηρίωσή του για οδηγίες όσον αφορά τον τερματισμό της λειτουργίας του.
3. Αποσυνδέστε τον υπολογιστή σας και όλες τις προσαρτημένες συσκευές από τις ηλεκτρικές τους πρίζες.
4. Αποσυνδέστε από τον υπολογιστή σας κάθε συσκευή δικτύου και περιφερειακό που έχετε προσαρτήσει, π.χ. πληκτρολόγιο, ποντίκι και οθόνη.
5. Αφαιρέστε από τον υπολογιστή σας κάθε κάρτα πολυμέσων και οπτικό δίσκο, αν υπάρχουν.

Μετά την εκτέλεση εργασιών στο εσωτερικό του υπολογιστή σας

Δ **ΠΡΟΣΟΧΗ** Αν αφήσετε σκόρπιες ή χαλαρωμένες βίδες μέσα στον υπολογιστή σας, υπάρχει κίνδυνος να πάθει σοβαρότατη ζημιά.

1. Επανατοποθετήστε όλες τις βίδες και βεβαιωθείτε ότι δεν έχουν μείνει κάποιες σκόρπιες μέσα στον υπολογιστή σας.
2. Συνδέστε κάθε εξωτερική συσκευή, περιφερειακή συσκευή ή καλώδιο που αφαιρέσατε προτού εκτελέσετε εργασίες στον υπολογιστή σας.
3. Επανατοποθετήστε κάθε κάρτα πολυμέσων, δίσκο ή άλλο εξάρτημα που αφαιρέσατε προτού εκτελέσετε εργασίες στον υπολογιστή σας.
4. Συνδέστε τον υπολογιστή σας και όλες τις προσαρτημένες συσκευές στις ηλεκτρικές τους πρίζες.
5. Ενεργοποιήστε τον υπολογιστή σας.

Οδηγίες ασφαλείας

Για να προστατέψετε τον υπολογιστή σας από ενδεχόμενη ζημιά και να διασφαλίσετε την ατομική σας προστασία, ακολουθήστε τις παρακάτω κατευθυντήριες οδηγίες για θέματα ασφαλείας.

- ⓘ ΣΗΜΕΙΩΣΗ** Διαβάστε τις οδηγίες που παραλάβατε μαζί με τον υπολογιστή σας και αφορούν θέματα ασφαλείας προτού εκτελέσετε οποιαδήποτε εργασία στο εσωτερικό του. Για περισσότερες άριστες πρακτικές σε θέματα ασφαλείας ανατρέξτε στην αρχική σελίδα του ιστοτόπου για τη συμμόρφωση προς τις κανονιστικές διατάξεις στη διεύθυνση www.dell.com/regulatory_compliance.
- ⓘ ΣΗΜΕΙΩΣΗ** Αποσυνδέστε όλες τις πηγές ισχύος προτού ανοίξετε το κάλυμμα ή τα πλαίσια του υπολογιστή. Αφού τελειώσετε τις εργασίες στο εσωτερικό του υπολογιστή, επανατοποθετήστε όλα τα καλύμματα και τα πλαίσια και όλες τις βίδες προτού τον συνδέσετε στην ηλεκτρική πρίζα.
- ⚠ ΠΡΟΣΟΧΗ** Για να μην πάθει ζημιά ο υπολογιστής, διασφαλίστε ότι η επιφάνεια στην οποία θα εκτελέσετε τις εργασίες είναι επίπεδη και καθαρή.
- ⚠ ΠΡΟΣΟΧΗ** Για να μην πάθουν ζημιά τα εξαρτήματα και οι κάρτες, φροντίστε να τα κρατάτε από τα άκρα τους και αποφύγετε να αγγίξετε τις ακίδες και τις επαφές τους.
- ⚠ ΠΡΟΣΟΧΗ** Εσείς πρέπει να αναλαμβάνετε μόνο τις εργασίες αντιμετώπισης προβλημάτων και τις επισκευές για τις οποίες σας δίνει εξουσιοδότηση ή οδηγίες η ομάδα τεχνικής βοήθειας της Dell. Η εγγύησή σας δεν καλύπτει ζημιές λόγω εργασιών συντήρησης που δεν είναι εξουσιοδοτημένες από τη Dell. Ανατρέξτε στις οδηγίες ασφαλείας που παραλάβατε μαζί με το προϊόν ή στην ιστοσελίδα www.dell.com/regulatory_compliance.
- ⚠ ΠΡΟΣΟΧΗ** Προτού αγγίξετε οτιδήποτε στο εσωτερικό του υπολογιστή σας, γειωθείτε αγγίζοντας μια άβαφη μεταλλική επιφάνεια, όπως το μέταλλο στην πίσω πλευρά του υπολογιστή. Την ώρα που εργάζεστε, φροντίστε να αγγίξετε κατά διαστήματα μια άβαφη μεταλλική επιφάνεια ώστε να φεύγει ο στατικός ηλεκτρισμός που υπάρχει κίνδυνος να προκαλέσει βλάβη στα εσωτερικά εξαρτήματα.
- ⚠ ΠΡΟΣΟΧΗ** Όταν αποσυνδέετε ένα καλώδιο, τραβήξτε τον σύνδεσμο ή τη γλωττίδα του και όχι αυτό καθαυτό το καλώδιο. Ορισμένα καλώδια έχουν συνδέσμους με γλωττίδες ασφαλείας ή πεταλούδες που πρέπει να αποδεσμεύσετε προτού αποσυνδέσετε τα καλώδια. Όταν αποσυνδέετε καλώδια, φροντίστε να τα κρατάτε καλά ευθυγραμμισμένα για να μη λυγίσουν οι ακίδες των συνδέσμων. Όταν συνδέετε καλώδια, φροντίστε να προσανατολίσετε και να ευθυγραμμίζετε σωστά τις θύρες και τους συνδέσμους.
- ⚠ ΠΡΟΣΟΧΗ** Πιέστε και βγάλτε κάθε εγκατεστημένη κάρτα από τη μονάδα ανάγνωσης καρτών πολυμέσων.

Προστασία από ηλεκτροστατική εκκένωση— Αντιστατική προστασία (ESD)

Η ηλεκτροστατική εκκένωση αποτελεί σημαντικό λόγο ανησυχίας κατά τον χειρισμό ηλεκτρονικών εξαρτημάτων, ιδίως ευαίσθητων εξαρτημάτων, όπως κάρτες επέκτασης, επεξεργαστές, μονάδες μνήμης DIMM και πλακέτες συστήματος. Πολύ μικρά φορτία μπορεί να προκαλέσουν βλάβη στα κυκλώματα με μη εμφανή τρόπο, όπως περιοδικά προβλήματα ή μειωμένη διάρκεια ζωής προϊόντος. Καθώς ο κλάδος ασκεί πιέσεις για χαμηλότερες απαιτήσεις τροφοδοσίας και μεγαλύτερη πυκνότητα, το ενδιαφέρον για την αντιστατική προστασία αυξάνεται συνεχώς.

Λόγω της αυξημένης πυκνότητας των ημιαγωγών που χρησιμοποιούνται στα τελευταία προϊόντα Dell, υπάρχει πλέον μεγαλύτερη ευαισθησία στις βλάβες που προκαλεί ο στατικός ηλεκτρισμός, σε σχέση με τα προηγούμενα προϊόντα Dell. Για τον λόγο αυτό, ορισμένοι τρόποι χειρισμού εξαρτημάτων που είχαν εγκριθεί στο παρελθόν δεν ισχύουν πλέον.

Έχουν αναγνωριστεί δύο τύποι βλαβών που προκαλούνται από ηλεκτροστατική εκκένωση: οι ανεπανόρθωτες και οι περιοδικές αποτυχίες.

- **Ανεπανόρθωτες** – Οι ανεπανόρθωτες αποτυχίες αποτελούν σχεδόν το 20% των αποτυχιών που σχετίζονται με ηλεκτροστατική εκκένωση. Οι βλάβες προκαλούν άμεση και ολική απώλεια της λειτουργίας της συσκευής. Ένα παράδειγμα ανεπανόρθωτης αποτυχίας είναι όταν μια μονάδα μνήμης DIMM δέχεται στατικό ηλεκτρισμό και αμέσως εμφανίζει το σύμπτωμα "No POST/No Video", εκπέμποντας ηχητικό κωδικό για μνήμη που δεν λειτουργεί ή που λείπει.
- **Περιοδικές** – Οι περιοδικές αποτυχίες αποτελούν σχεδόν το 80% των αποτυχιών που σχετίζονται με ηλεκτροστατική εκκένωση. Το υψηλό ποσοστό των περιοδικών αποτυχιών υποδεικνύει ότι τις περισσότερες φορές που προκύπτει μια βλάβη, η βλάβη αυτή δεν γίνεται αμέσως αντιληπτή. Η μονάδα DIMM λαμβάνει στατικό ηλεκτρισμό, αλλά το ίχνος του είναι ασθενές και δεν παράγει αμέσως εξωτερικά συμπτώματα που να σχετίζονται με τη βλάβη. Το ασθενές ίχνος μπορεί να εξαφανιστεί μετά από εβδομάδες ή μήνες και, στο διάστημα αυτό, ενδέχεται να οδηγήσει σε υποβάθμιση της ακεραιότητας της μνήμης, να προκαλέσει περιοδικά σφάλματα μνήμης κ.λπ.

Ο τύπος βλάβης που είναι πιο δύσκολο να αναγνωριστεί και να αντιμετωπιστεί είναι η περιοδική (ή "κρυφή") αποτυχία.

Για να αποτρέψετε τις βλάβες από ηλεκτροστατική εκκένωση, εκτελέστε τα εξής βήματα:

- Χρησιμοποιήστε ένα αντιστατικό περικάρπιο με καλώδιο που είναι κατάλληλα γειωμένο. Δεν επιτρέπεται πλέον η χρήση αντιστατικών περικάρπιων χωρίς καλώδιο, καθώς δεν παρέχουν επαρκή προστασία. Το άγγιγμα του πλαισίου πριν από τον χειρισμό εξαρτημάτων δεν εξασφαλίζει επαρκή αντιστατική προστασία σε εξαρτήματα που παρουσιάζουν αυξημένη ευαισθησία σε βλάβες από ηλεκτροστατική εκκένωση.
- Ο χειρισμός όλων των εξαρτημάτων που είναι ευαίσθητα στον στατικό ηλεκτρισμό πρέπει να γίνεται σε χώρο χωρίς στατικό ηλεκτρισμό. Αν είναι δυνατό, χρησιμοποιήστε αντιστατικά υποθέματα και επιφάνειες εργασίας.
- Όταν αφαιρείτε εξαρτήματα που είναι ευαίσθητα στον στατικό ηλεκτρισμό από τη συσκευασία τους, μην τα απομακρύνετε από τον αντιστατικό υλικό συσκευασίας μέχρι να είστε έτοιμοι να τα εγκαταστήσετε. Πριν ανοίξετε την αντιστατική συσκευασία, βεβαιωθείτε ότι έχετε απομακρύνει τυχόν στατικό ηλεκτρισμό από το σώμα σας.
- Πριν μεταφέρετε κάποιο εξάρτημα που είναι ευαίσθητο στον στατικό ηλεκτρισμό, τοποθετήστε το σε αντιστατική θήκη ή συσκευασία.

Κιτ αντιστατικής προστασίας (ESD) για επιτόπου σέρβις

Το κιτ για το σέρβις που χρησιμοποιείται συνήθως είναι το μη παρακολουθούμενο κιτ επιτόπου σέρβις. Τα κιτ επιτόπου σέρβις αποτελούνται από τρία βασικά εξαρτήματα: αντιστατικό υπόστρωμα, περικάρπιο και καλώδιο πρόσδεσης.

Εξαρτήματα αντιστατικού κιτ επιτόπου σέρβις

Τα εξαρτήματα του αντιστατικού κιτ επιτόπου σέρβις είναι τα εξής:

- **Αντιστατικό υπόστρωμα** – Το αντιστατικό υπόστρωμα διασκορπίζει τον στατικό ηλεκτρισμό και μπορείτε να τοποθετήτε εξαρτήματα πάνω του κατά τη διαδικασία του σέρβις. Όταν χρησιμοποιείτε αντιστατικό υπόστρωμα, το περικάρπιο που φοράτε θα πρέπει να είναι σφιχτό, ενώ το καλώδιο πρόσδεσης θα πρέπει να είναι συνδεδεμένο με το υπόστρωμα και με μια γυμνή μεταλλική επιφάνεια του συστήματος που επισκευάζετε. Αφού προετοιμαστείτε κατάλληλα, μπορείτε να αφαιρέσετε τα ανταλλακτικά από την αντιστατική σακούλα και να τα τοποθετήσετε απευθείας πάνω στο αντιστατικό υπόστρωμα. Τα αντικείμενα που είναι ευαίσθητα στις ηλεκτροστατικές εκκενώσεις είναι ασφαλή στα χέρια σας, στο αντιστατικό υπόστρωμα, στο σύστημα και μέσα σε σακούλα.
- **Περικάρπιο και καλώδιο πρόσδεσης** – Μπορείτε να συνδέσετε το περικάρπιο και το καλώδιο πρόσδεσης είτε απευθείας στον καρπό σας και σε μια γυμνή μεταλλική επιφάνεια του υλικού, αν δεν απαιτείται αντιστατικό υπόστρωμα, είτε στο αντιστατικό υπόστρωμα, προκειμένου να προστατεύσετε το υλικό που τοποθετείται προσωρινά πάνω στο υπόστρωμα. Η φυσική σύνδεση του περικάρπιου και του καλωδίου πρόσδεσης με το δέρμα σας, το αντιστατικό υπόστρωμα και το υλικό καλείται πρόσδεση. Φροντίστε να χρησιμοποιείτε μόνο κιτ επιτόπου σέρβις που περιλαμβάνουν περικάρπιο, υπόστρωμα και καλώδιο πρόσδεσης. Μην χρησιμοποιείτε περικάρπια χωρίς καλώδιο. Έχετε υπόψη ότι τα εσωτερικά καλώδια του περικάρπιου είναι επιρρεπή σε ζημιές λόγω φυσιολογικής φθοράς. Πρέπει να τα ελέγχετε τακτικά με ένα όργανο ελέγχου περικάρπιων, προκειμένου να αποφύγετε την ακούσια πρόκληση ζημιάς στο υλικό λόγω ηλεκτροστατικής εκκένωσης. Συνιστάται η εκτέλεση ελέγχου στο περικάρπιο και το καλώδιο πρόσδεσης τουλάχιστον μία φορά την εβδομάδα.
- **Όργανο ελέγχου αντιστατικών περικάρπιων** – Τα καλώδια στο εσωτερικό του αντιστατικού περικάρπιου είναι επιρρεπή σε ζημιά με την πάροδο του χρόνου. Αν χρησιμοποιείτε μη παρακολουθούμενο κιτ, η βέλτιστη πρακτική είναι να ελέγχετε τακτικά το περικάρπιο σε κάθε κλήση για σέρβις και, τουλάχιστον, μία φορά την εβδομάδα. Ο καλύτερος τρόπος για να εκτελέσετε αυτόν τον έλεγχο είναι με ένα όργανο ελέγχου περικάρπιων. Αν δεν έχετε δικό σας όργανο ελέγχου περικάρπιων, ελέγξτε μήπως υπάρχει κάποιο στο τοπικό παράρτημα. Για να εκτελέσετε τον έλεγχο, φορέστε το περικάρπιο στο χέρι σας, συνδέστε το καλώδιο πρόσδεσης του περικάρπιου στο όργανο ελέγχου και πατήστε το σχετικό κουμπί ελέγχου. Αν ο έλεγχος είναι επιτυχής, ανάβει μια πράσινη λυχνία LED. Αν ο έλεγχος αποτύχει, ανάβει μια κόκκινη λυχνία LED και ακούγεται μια ηχητική ειδοποίηση.

- **Εξαρτήματα μόνωσης** – Είναι πολύ σημαντικό να διατηρείτε τις συσκευές που είναι ευαίσθητες στις ηλεκτροστατικές εκκενώσεις, όπως το πλαστικό περίβλημα της ψύκτρας, μακριά από εσωτερικά εξαρτήματα που λειτουργούν ως μονωτές και συνήθως φέρουν υψηλό φορτίο.
- **Περιβάλλον εργασίας** – Προτού ανοίξετε το αντιστατικό κιτ επιτόπου σέρβις, αξιολογήστε την κατάσταση στο χώρο του πελάτη. Για παράδειγμα, η χρήση του κιτ στο περιβάλλον ενός διακομιστή διαφέρει από τη χρήση στο περιβάλλον ενός επιτραπέζιου ή φορητού υπολογιστή. Οι διακομιστές συνήθως είναι τοποθετημένοι σε rack σε ένα κέντρο δεδομένων, ενώ οι επιτραπέζιοι ή φορητοί υπολογιστές συνήθως βρίσκονται σε γραφεία. Προσπαθήστε να βρείτε μια μεγάλη, ανοιχτή, επίπεδη επιφάνεια εργασίας που να είναι τακτοποιημένη και αρκετά μεγάλη για να ανοίξετε το αντιστατικό κιτ και να έχετε χώρο να ακουμπήσετε το σύστημα που θα επισκευάσετε. Στον χώρο εργασίας δεν πρέπει να υπάρχουν μονωτικά υλικά που μπορεί να προκαλέσουν ηλεκτροστατική εκκένωση. Τα μονωτικά υλικά που βρίσκονται στην περιοχή εργασίας, όπως Styrofoam ή άλλα πλαστικά υλικά, θα πρέπει να απομακρύνονται σε απόσταση τουλάχιστον 30 εκατοστών ή 12 ιντσών από τα ευαίσθητα εξαρτήματα πριν από τον χειρισμό οποιουδήποτε από αυτά.
- **Αντιστατική συσκευασία** – Όλες οι συσκευές που είναι ευαίσθητες στις ηλεκτροστατικές εκκενώσεις πρέπει να αποστέλλονται και να παραλαμβάνονται σε αντιστατική συσκευασία. Χρησιμοποιήστε, κατά προτίμηση, σακούλες με μεταλλική αντιστατική επίστρωση. Ωστόσο, θα πρέπει να επιστρέψετε το κατεστραμμένο εξάρτημα μέσα στην αντιστατική σακούλα και συσκευασία όπου λάβατε το νέο εξάρτημα. Θα πρέπει να διπλώνετε την αντιστατική σακούλα και να τη σφραγίζετε με ταινία, καθώς και να χρησιμοποιείτε το αφρώδες υλικό που περιείχε η αρχική συσκευασία στην οποία λάβατε το νέο εξάρτημα. Οι ευαίσθητες στις ηλεκτροστατικές εκκενώσεις συσκευές πρέπει να αφαιρούνται από τη συσκευασία μόνο για να τοποθετηθούν σε αντιστατική επιφάνεια εργασίας. Δεν πρέπει να τοποθετείτε τα εξαρτήματα πάνω στην αντιστατική σακούλα, καθώς μόνο το εσωτερικό της σακούλας είναι θωρακισμένο. Φροντίστε να τοποθετείτε πάντα τα εξαρτήματα που είναι ευαίσθητα στις ηλεκτροστατικές εκκενώσεις στα χέρια σας, στο αντιστατικό υπόστρωμα, στο σύστημα ή μέσα σε αντιστατική σακούλα.
- **Μεταφορά ευαίσθητων εξαρτημάτων** – Όταν μεταφέρετε ευαίσθητα εξαρτήματα, όπως ανταλλακτικά ή εξαρτήματα που επιστρέφονται στην Dell, είναι σημαντικό να τα τοποθετείτε σε αντιστατικές σακούλες, για ασφαλή μεταφορά.

Περίληψη αντιστατικής προστασίας

Συνιστάται σε όλους τους τεχνικούς επιτόπου σέρβις να χρησιμοποιούν το κλασικό αντιστατικό περικάρπιο με καλώδιο γείωσης και το προστατευτικό αντιστατικό υπόστρωμα κάθε φορά που επισκευάζουν προϊόντα Dell. Επιπλέον, είναι σημαντικό οι τεχνικοί να διατηρούν τα ευαίσθητα εξαρτήματα μακριά από τα εξαρτήματα μόνωσης κατά τη συντήρηση, καθώς και να χρησιμοποιούν αντιστατικές σακούλες για τη μεταφορά των ευαίσθητων εξαρτημάτων.

Μεταφορά ευαίσθητων εξαρτημάτων

Όταν μεταφέρετε εξαρτήματα που είναι ευαίσθητα στην ηλεκτροστατική εκκένωση, όπως ανταλλακτικά ή εξαρτήματα που επιστρέφονται στην Dell, είναι σημαντικό να τα τοποθετείτε σε αντιστατικές σακούλες, για ασφαλή μεταφορά.

Ανύψωση εξοπλισμού

Ακολουθήστε τις παρακάτω οδηγίες όταν σηκώνετε βαρύ εξοπλισμό:

 **ΠΡΟΣΟΧΗ** Μην σηκώνετε βάρος μεγαλύτερο από 50 λίβρες. Να ζητάτε πάντα βοήθεια από άλλα άτομα ή να χρησιμοποιείτε συσκευή ανύψωσης.

1. Ισορροπήστε καλά στα πόδια σας. Ανοίξτε τις πατούσες, ώστε να έχετε σταθερότητα, και στρέψτε τα δάχτυλα προς τα έξω.
2. Σφίξτε τους κοιλιακούς μυς. Οι κοιλιακοί μύες στηρίζουν τη σπονδυλική στήλη όταν σηκώνετε βάρος, καθώς αντισταθμίζουν την πίεση που ασκείται από το φορτίο.
3. Σηκώστε με τα πόδια και όχι με την πλάτη.
4. Κρατήστε το φορτίο κοντά στο σώμα σας. Όσο πιο κοντά βρίσκεται στη σπονδυλική στήλη, τόσο λιγότερη πίεση ασκείται στην πλάτη.
5. Έχετε ευθεία την πλάτη σας όταν σηκώνετε ή αφήνετε το φορτίο. Διαφορετικά, προσθέτετε το βάρος του σώματός σας στο φορτίο. Μην περιστρέψετε τον κορμό ή την πλάτη σας.
6. Ακολουθήστε την ίδια τεχνική με την αντίστροφη σειρά, για να αφήσετε κάτω το φορτίο.

Συνιστώμενα εργαλεία













Για τις διαδικασίες που παρατίθενται στο έγγραφο ενδέχεται να απαιτούνται τα εξής εργαλεία:









- Phillips screwdriver #1
- Flat-head screwdriver
- Plastic scribe

Λίστα βιδών

- ΣΗΜΕΙΩΣΗ** Όταν αφαιρείτε βίδες από ένα εξάρτημα, συνιστάται να σημειώνετε τον τύπο και τον αριθμό των βιδών και μετά να τις τοποθετείτε σε ένα κουτί αποθήκευσης βιδών. Με αυτόν τον τρόπο θα μπορέσετε να χρησιμοποιήσετε τον σωστό αριθμό και τύπο βιδών, όταν επανατοποθετήσετε το εξάρτημα.
- ΣΗΜΕΙΩΣΗ** Ορισμένοι υπολογιστές έχουν μαγνητικές επιφάνειες. Φροντίστε να μην αφήνετε τις βίδες πάνω σε τέτοιες επιφάνειες, όταν επανατοποθετείτε ένα εξάρτημα.
- ΣΗΜΕΙΩΣΗ** Το χρώμα των βιδών μπορεί να διαφέρει ανάλογα με τη διαμόρφωση που έχει παραγγελθεί.

Πίνακας 1. Screw list

Component	Secured to	Screw type	Quantity	Screw image
Base cover	Palm rest and keyboard assembly	M2x2	2	
Base cover	Palm rest and keyboard assembly	M2x4	1	
Base cover	Palm rest and keyboard assembly	M2.5x7	6	
				ΣΗΜΕΙΩΣΗ Screw color may vary depending on the configuration ordered.
Battery	Palm rest and keyboard assembly	M2x3	4	
Display panel	Display back-cover and antenna assembly	M2x2	4	
Fan	Palm rest and keyboard assembly	M2.5x5	3	
Hard-drive assembly	Palm rest and keyboard assembly	M2x3	4	
Hard-drive bracket	Hard drive	M3x3	4	
Heat sink	System board	M2x3	3	
Hinges	Palm rest and keyboard assembly	M2.5x5	5	
Hinge brackets	Display back-cover and antenna assembly	(M2.5x4)	8	
Hinge brackets	Display back-cover and antenna assembly	M2x2	2	
I/O board	Palm rest and keyboard assembly	M2x4	1	

Component	Secured to	Screw type	Quantity	Screw image
Optical-drive bracket	Optical drive	M2x3	2	
Optical-drive connector board	Palm rest and keyboard assembly	M2x2 Big Head	1	
Power-adaptor port	Palm rest and keyboard assembly	M2x3	1	
Power-button board	Palm rest and keyboard assembly	M2x2	1	
Power button with fingerprint reader (optional)	Palm rest and keyboard assembly	M2x2	1	
Solid-state drive/Intel Optane	Palm rest and keyboard assembly	M2x2.2	1	
System board	Palm rest and keyboard assembly	M2x4	1	
Touchpad	Palm rest and keyboard assembly	M2x2	4	
Wireless-card bracket	System board	M2x3	1	

Αφαίρεση της μονάδας οπτικού δίσκου

- ΣΗΜΕΙΩΣΗ** Διαβάστε τις οδηγίες που παραλάβατε μαζί με τον υπολογιστή σας και αφορούν θέματα ασφάλειας προτού εκτελέσετε οποιαδήποτε εργασία στο εσωτερικό του και ακολουθήστε τα βήματα που παρατίθενται στην ενότητα **Πριν από την εκτέλεση εργασιών στο εσωτερικό του υπολογιστή σας**. Μετά την εκτέλεση εργασιών στο εσωτερικό του υπολογιστή σας, ακολουθήστε τις οδηγίες που παρατίθενται στην ενότητα **Μετά την εκτέλεση εργασιών στο εσωτερικό του υπολογιστή σας**. Για περισσότερες άριστες πρακτικές σε θέματα ασφάλειας ανατρέξτε στην αρχική σελίδα του ιστοτόπου για τη συμμόρφωση προς τις κανονιστικές διατάξεις στη διεύθυνση www.dell.com/regulatory_compliance.

Διαδικασία

- ΣΗΜΕΙΩΣΗ** Μόνο για υπολογιστές που παρέχονται με μονάδα οπτικού δίσκου.

1. Αφαιρέστε τη βίδα (M2x2) που συγκρατεί τη διάταξη της μονάδας οπτικού δίσκου στο κάλυμμα της βάσης.
2. Με ένα κατσαβίδι, σπρώξτε τη μονάδα οπτικού δίσκου μέσα από τη σχισμή για να απελευθερώσετε τη διάταξη της μονάδας οπτικού δίσκου από την υποδοχή της.
3. Μετακινήστε συρτά τη διάταξη της μονάδας οπτικού δίσκου για να την αποσπάσετε από το φατνίο της.

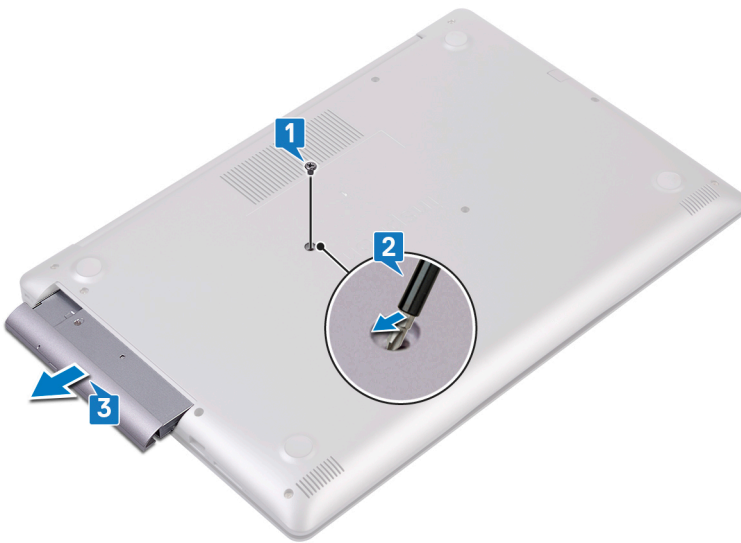

4. Αφαιρέστε τις δύο βίδες (M2x3) που συγκρατούν τη μονάδα οπτικού δίσκου στο υποστήριγμά της.
5. Αφαιρέστε από τη μονάδα οπτικού δίσκου το υποστήριγμά της.



6. Τραβήξτε προσεκτικά τη στεφάνη συγκράτησης της μονάδας οπτικού δίσκου για να την αφαιρέσετε από τη μονάδα οπτικού δίσκου.



Επανατοποθέτηση της μονάδας οπτικού δίσκου

- ΣΗΜΕΙΩΣΗ** Διαβάστε τις οδηγίες που παραλάβατε μαζί με τον υπολογιστή σας και αφορούν θέματα ασφάλειας προτού εκτελέσετε οποιαδήποτε εργασία στο εσωτερικό του και ακολουθήστε τα βήματα που παρατίθενται στην ενότητα **Πριν από την εκτέλεση εργασιών στο εσωτερικό του υπολογιστή σας**. Μετά την εκτέλεση εργασιών στο εσωτερικό του υπολογιστή σας, ακολουθήστε τις οδηγίες που παρατίθενται στην ενότητα **Μετά την εκτέλεση εργασιών στο εσωτερικό του υπολογιστή σας**. Για περισσότερες άριστες πρακτικές σε θέματα ασφάλειας ανατρέξτε στην αρχική σελίδα του ιστοτόπου για τη συμμόρφωση προς τις κανονιστικές διατάξεις στη διεύθυνση www.dell.com/regulatory_compliance.

Διαδικασία

- ΣΗΜΕΙΩΣΗ** Μόνο για υπολογιστές που παρέχονται με μονάδα οπτικού δίσκου.

1. Ευθυγραμμίστε τις γλωττίδες στη στεφάνη συγκράτησης της μονάδας οπτικού δίσκου με τις υποδοχές στη μονάδα οπτικού δίσκου και ασφαλίστε τη στεφάνη συγκράτησης της μονάδας οπτικού δίσκου στη θέση της.



2. Ευθυγραμμίστε τις οπές για τις βίδες στο υποστήριγμα της μονάδας οπτικού δίσκου με τις αντίστοιχες οπές στη μονάδα οπτικού δίσκου.
3. Επανατοποθετήστε τις δύο βίδες (M2x3) που συγκρατούν στη μονάδα οπτικού δίσκου το υποστήριγμά της.



4. Μετακινήστε συρτά τη διάταξη της μονάδας οπτικού δίσκου μέσα στην υποδοχή της μονάδας.
5. Επανατοποθετήστε τη βίδα (M2x2) που συγκρατεί τη διάταξη της μονάδας οπτικού δίσκου στο κάλυμμα της βάσης.

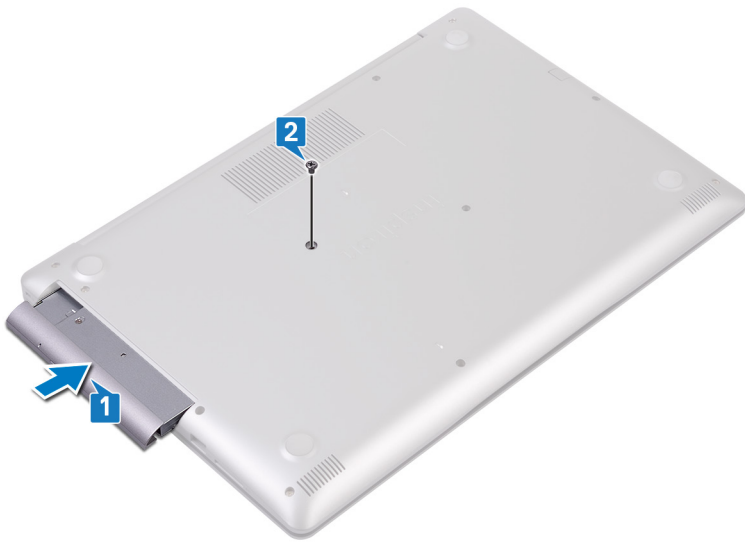

Αφαίρεση του καλύμματος της βάσης

ΣΗΜΕΙΩΣΗ Διαβάστε τις οδηγίες που παραλάβατε μαζί με τον υπολογιστή σας και αφορούν θέματα ασφάλειας προτού εκτελέσετε οποιαδήποτε εργασία στο εσωτερικό του και ακολουθήστε τα βήματα που παρατίθενται στην ενότητα **Πριν από την εκτέλεση εργασιών στο εσωτερικό του υπολογιστή σας**. Μετά την εκτέλεση εργασιών στο εσωτερικό του υπολογιστή σας, ακολουθήστε τις οδηγίες που παρατίθενται στην ενότητα **Μετά την εκτέλεση εργασιών στο εσωτερικό του υπολογιστή σας**. Για περισσότερες άριστες πρακτικές σε θέματα ασφάλειας ανατρέξτε στην αρχική σελίδα του ιστοτόπου για τη συμμόρφωση προς τις κανονιστικές διατάξεις στη διεύθυνση www.dell.com/regulatory_compliance.

Προαπαιτούμενες ενέργειες

Αφαιρέστε τη μονάδα οπτικού δίσκου.

Διαδικασία

1. Σφίξτε τις τρία μη αποσπώμενες βίδες πάνω στο κάλυμμα βάσης.
2. Αφαιρέστε τις βίδες (M2x4) που συγκρατούν το κάλυμμα της βάσης στη διάταξη του στηρίγματος παλάμης και του πληκτρολογίου.
3. Αφαιρέστε τις βίδες (M2x2) που συγκρατούν το κάλυμμα της βάσης στη διάταξη του στηρίγματος παλάμης και του πληκτρολογίου.
4. Αφαιρέστε τις έξι βίδες (M2.5x7) που συγκρατούν το κάλυμμα της βάσης στη διάταξη του στηρίγματος παλάμης και του πληκτρολογίου.

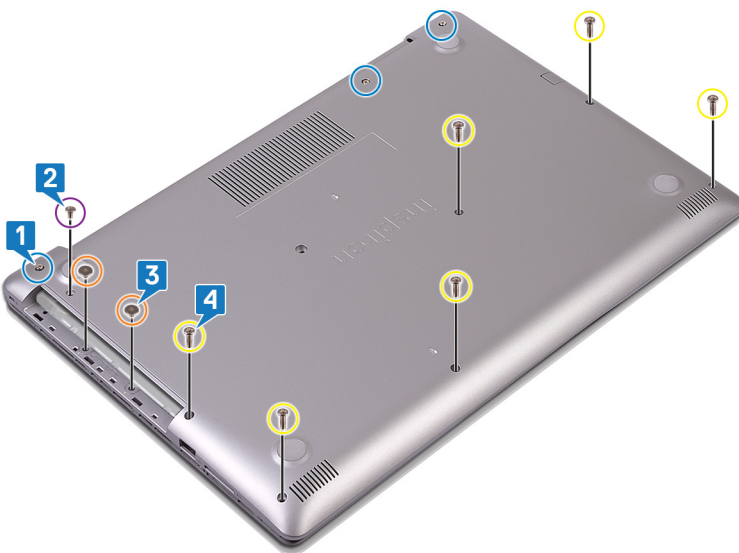

5. Με μια πλαστική σφήνα ξεσφηνώστε το κάλυμμα της βάσης ξεκινώντας από την επάνω αριστερή γωνία της βάσης του υπολογιστή.
6. Σηκώστε γυρτά το κάλυμμα της βάσης για να το αποσπάσετε από τη διάταξη του στηρίγματος παλάμης και του πληκτρολογίου.

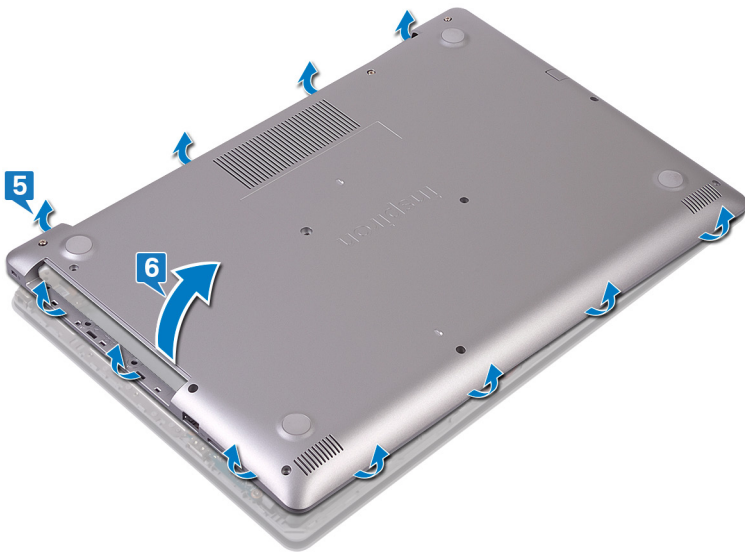

ΣΗΜΕΙΩΣΗ Τα παρακάτω βήματα ισχύουν μόνο αν θέλετε να συνεχίσετε με την αφαίρεση τυχόν άλλου εξαρτήματος από τον υπολογιστή σας.

7. Αποσυνδέστε το καλώδιο της μπαταρίας από την πλακέτα συστήματος.

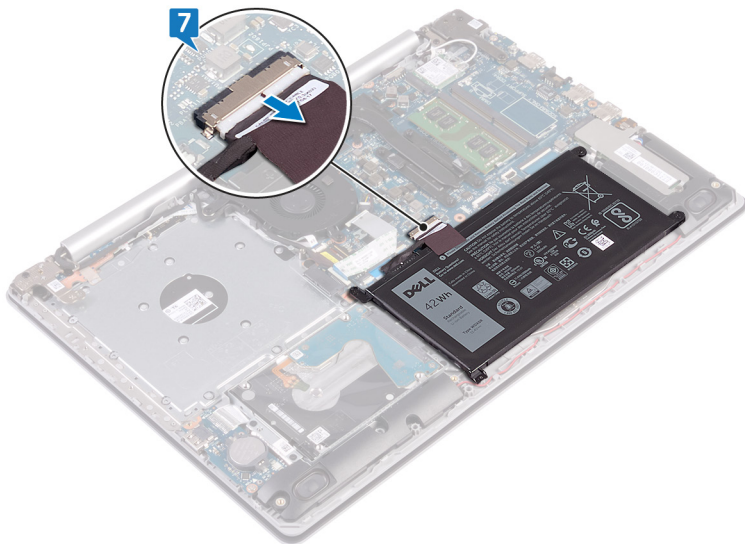

8. Πιέστε παρατεταμένα το κουμπί λειτουργίας για 5 δευτερόλεπτα για να γειωθεί ο υπολογιστής και να εκκενωθεί ο στατικός ηλεκτρισμός.

Επανατοποθέτηση του καλύμματος της βάσης

ΣΗΜΕΙΩΣΗ Διαβάστε τις οδηγίες που παραλάβατε μαζί με τον υπολογιστή σας και αφορούν θέματα ασφάλειας προτού εκτελέσετε οποιαδήποτε εργασία στο εσωτερικό του και ακολουθήστε τα βήματα που παρατίθενται στην ενότητα **Πριν από την εκτέλεση εργασιών στο εσωτερικό του υπολογιστή σας**. Μετά την εκτέλεση εργασιών στο εσωτερικό του υπολογιστή σας, ακολουθήστε τις οδηγίες που παρατίθενται στην ενότητα **Μετά την εκτέλεση εργασιών στο εσωτερικό του υπολογιστή σας**. Για περισσότερες άριστες πρακτικές σε θέματα ασφάλειας ανατρέξτε στην αρχική σελίδα του ιστοτόπου για τη συμμόρφωση προς τις κανονιστικές διατάξεις στη διεύθυνση www.dell.com/regulatory_compliance.

Διαδικασία

1. Συνδέστε το καλώδιο της μπαταρίας, αν υπάρχει, στην πλακέτα συστήματος.

ΠΡΟΣΟΧΗ Για να αποφύγετε τυχόν ζημιά στη θύρα του τροφοδοτικού, μην πιέζετε το κάλυμμα της βάσης πάνω στη θύρα του τροφοδοτικού όταν το κουμπώνετε στη βάση του υπολογιστή.

2. Τοποθετήστε το κάλυμμα της βάσης στη διάταξη του στηρίγματος παλάμης και του πληκτρολογίου.
3. Ασφαλίστε το κάλυμμα της βάσης στη θέση του ξεκινώντας από τη θύρα του προσαρμογέα ισχύος.



4. Επανατοποθετήστε τις έξι βίδες (M2,5x7) που συγκρατούν το κάλυμμα της βάσης στη διάταξη του στηρίγματος παλάμης και του πληκτρολογίου.
5. Επανατοποθετήστε τις δύο βίδες (M2x2) που συγκρατούν το κάλυμμα της βάσης στη διάταξη του στηρίγματος παλάμης και του πληκτρολογίου. (Μόνο για υπολογιστές που παρέχονται με μονάδα οπτικού δίσκου)
6. Επανατοποθετήστε τη βίδα (M2x4) που συγκρατεί το κάλυμμα της βάσης στη διάταξη του στηρίγματος παλάμης και του πληκτρολογίου.
7. Επανατοποθετήστε τις τρεις μη αποσπώμενες βίδες που συγκρατούν το κάλυμμα της βάσης στη διάταξη του στηρίγματος παλάμης και του πληκτρολογίου.

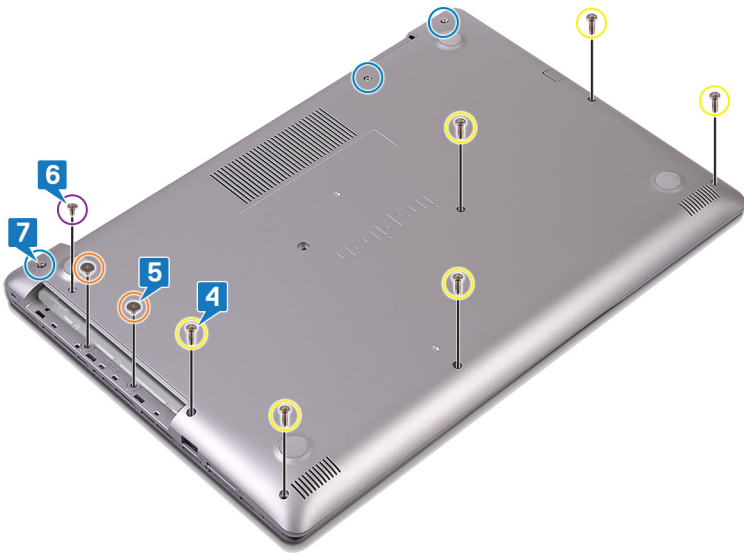

Μετάπειτα απαιτούμενες ενέργειες

Επανατοποθετήστε τη μονάδα οπτικού δίσκου.

Αφαίρεση της μπαταρίας

ΣΗΜΕΙΩΣΗ Διαβάστε τις οδηγίες που παραλάβατε μαζί με τον υπολογιστή σας και αφορούν θέματα ασφάλειας προτού εκτελέσετε οποιαδήποτε εργασία στο εσωτερικό του και ακολουθήστε τα βήματα που παρατίθενται στην ενότητα **Πριν από την εκτέλεση εργασιών στο εσωτερικό του υπολογιστή σας**. Μετά την εκτέλεση εργασιών στο εσωτερικό του υπολογιστή σας, ακολουθήστε τις οδηγίες που παρατίθενται στην ενότητα **Μετά την εκτέλεση εργασιών στο εσωτερικό του υπολογιστή σας**. Για περισσότερες άριστες πρακτικές σε θέματα ασφάλειας ανατρέξτε στην αρχική σελίδα του ιστοτόπου για τη συμμόρφωση προς τις κανονιστικές διατάξεις στη διεύθυνση www.dell.com/regulatory_compliance.

Προφυλάξεις για τις μπαταρίες ιόντων λιθίου

ΠΡΟΣΟΧΗ

- Επιδείξτε προσοχή κατά τον χειρισμό μπαταριών ιόντων λιθίου.
- Εκφορτίστε την μπαταρία όσο το δυνατόν περισσότερο προτού την αφαιρέσετε από το σύστημα. Αυτό μπορεί να γίνει με την αποσύνδεση του προσαρμογέα ισχύος AC από το σύστημα, ώστε να μπορέσει να εκφορτιστεί η μπαταρία.
- Μην συνθλίψετε, πετάξετε, κόψετε ή τρυπήσετε την μπαταρία με ξένα αντικείμενα.
- Μην εκθέσετε την μπαταρία σε υψηλές θερμοκρασίες ή μην αποσυναρμολογήσετε τις συστοιχίες και τα στοιχεία της μπαταρίας.
- Μην ασκήσετε πίεση στην επιφάνεια της μπαταρίας.
- Μην λυγίσετε την μπαταρία.
- Μην χρησιμοποιήσετε εργαλεία οποιουδήποτε είδους για να ξεσφηνώσετε την μπαταρία.
- Φροντίστε να μην χάσετε ή τοποθετήσετε λανθασμένα τις βίδες κατά τη συντήρηση του προϊόντος, ώστε να αποφευχθεί τυχόν ακούσιο τρύπημα ή ζημιά στην μπαταρία και τα άλλα στοιχεία του συστήματος.
- Εάν μια μπαταρία διασταλεί και σφηνώσει σε μια συσκευή, μην προσπαθήσετε να την βγάλετε, γιατί η διάτρηση, η κάμψη ή η σύνθλιψη μιας μπαταρίας ιόντων λιθίου μπορεί να είναι επικίνδυνη. Σε μια τέτοια περίπτωση, επικοινωνήστε με την τεχνική υποστήριξη της Dell για βοήθεια και περαιτέρω οδηγίες.
- Εάν μια μπαταρία διασταλεί και σφηνώσει στον υπολογιστή σας, μην προσπαθήσετε να τη βγάλετε, γιατί η διάτρηση, η κάμψη ή η σύνθλιψη μιας μπαταρίας ιόντων λιθίου μπορεί να είναι επικίνδυνη. Σε μια τέτοια περίπτωση, επικοινωνήστε με την τεχνική υποστήριξη της Dell για βοήθεια και περαιτέρω οδηγίες. Ανατρέξτε στη διεύθυνση www.dell.com/contactdell.
- Αγοράζετε πάντα αυθεντικές μπαταρίες από τη διεύθυνση www.dell.com ή από εξουσιοδοτημένους συνεργάτες και μεταπωλητές της Dell.

Προαπαιτούμενες ενέργειες

1. Αφαιρέστε τη μονάδα οπτικού δίσκου.
2. Αφαιρέστε το κάλυμμα της βάσης.

Διαδικασία

1. Αφαιρέστε τις τέσσερις βίδες (M2x3) που συγκρατούν την μπαταρία στη διάταξη του στηρίγματος παλάμης και του πληκτρολογίου.
2. Σηκώστε την μπαταρία για να την αποσπάσετε από τη διάταξη του στηρίγματος παλάμης και του πληκτρολογίου.

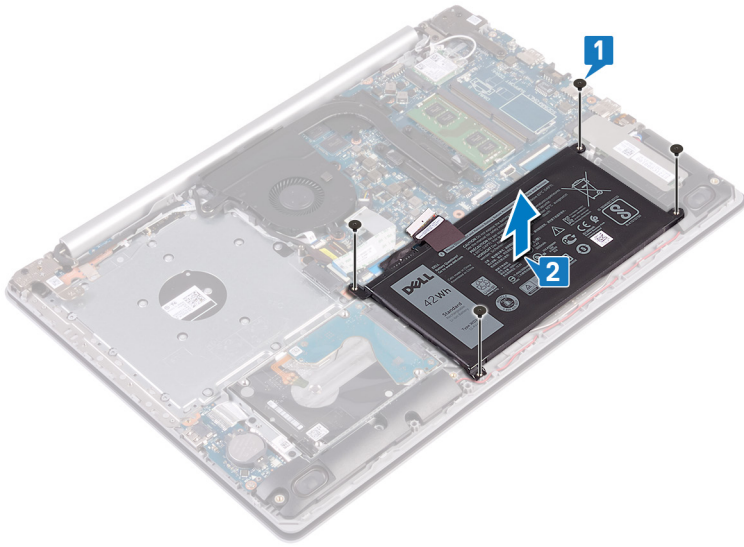

Επανατοποθέτηση της μπαταρίας

- ΣΗΜΕΙΩΣΗ** Διαβάστε τις οδηγίες που παραλάβατε μαζί με τον υπολογιστή σας και αφορούν θέματα ασφάλειας προτού εκτελέσετε οποιαδήποτε εργασία στο εσωτερικό του και ακολουθήστε τα βήματα που παρατίθενται στην ενότητα [Πριν από την εκτέλεση εργασιών στο εσωτερικό του υπολογιστή σας](#). Μετά την εκτέλεση εργασιών στο εσωτερικό του υπολογιστή σας, ακολουθήστε τις οδηγίες που παρατίθενται στην ενότητα [Μετά την εκτέλεση εργασιών στο εσωτερικό του υπολογιστή σας](#). Για περισσότερες άριστες πρακτικές σε θέματα ασφάλειας ανατρέξτε στην αρχική σελίδα του ιστοτόπου για τη συμμόρφωση προς τις κανονιστικές διατάξεις στη διεύθυνση www.dell.com/regulatory_compliance.

Προφυλάξεις για τις μπαταρίες ιόντων λιθίου

ΠΡΟΣΟΧΗ

- Επιδείξτε προσοχή κατά τον χειρισμό μπαταριών ιόντων λιθίου.
- Εκφορτίστε την μπαταρία όσο το δυνατόν περισσότερο προτού την αφαιρέσετε από το σύστημα. Αυτό μπορεί να γίνει με την αποσύνδεση του προσαρμογέα ισχύος AC από το σύστημα, ώστε να μπορέσει να εκφορτιστεί η μπαταρία.
- Μην συνθλίψετε, πετάξετε, κόψετε ή τρυπήσετε την μπαταρία με ξένα αντικείμενα.
- Μην εκθέσετε την μπαταρία σε υψηλές θερμοκρασίες ή μην αποσυναρμολογήσετε τις συστοιχίες και τα στοιχεία της μπαταρίας.
- Μην ασκήσετε πίεση στην επιφάνεια της μπαταρίας.
- Μην λυγίσετε την μπαταρία.
- Μην χρησιμοποιήσετε εργαλεία οποιουδήποτε είδους για να ξεσφηνώσετε την μπαταρία.
- Φροντίστε να μην χάσετε ή τοποθετήσετε λανθασμένα τις βίδες κατά τη συντήρηση του προϊόντος, ώστε να αποφευχθεί τυχόν ακούσιο τρύπημα ή ζημιά στην μπαταρία και τα άλλα στοιχεία του συστήματος.
- Εάν μια μπαταρία διασταλεί και σφηνώσει σε μια συσκευή, μην προσπαθήσετε να την βγάλετε, γιατί η διάτρηση, η κάμψη ή η σύνθλιψη μιας μπαταρίας ιόντων λιθίου μπορεί να είναι επικίνδυνη. Σε μια τέτοια περίπτωση, επικοινωνήστε με την τεχνική υποστήριξη της Dell για βοήθεια και περαιτέρω οδηγίες.
- Εάν μια μπαταρία διασταλεί και σφηνώσει στον υπολογιστή σας, μην προσπαθήσετε να τη βγάλετε, γιατί η διάτρηση, η κάμψη ή η σύνθλιψη μιας μπαταρίας ιόντων λιθίου μπορεί να είναι επικίνδυνη. Σε μια τέτοια περίπτωση, επικοινωνήστε με την τεχνική υποστήριξη της Dell για βοήθεια και περαιτέρω οδηγίες. Ανατρέξτε στη διεύθυνση www.dell.com/contactdell.
- Αγοράζετε πάντα αυθεντικές μπαταρίες από τη διεύθυνση www.dell.com ή από εξουσιοδοτημένους συνεργάτες και μεταπωλητές της Dell.

Διαδικασία

1. Ευθυγραμμίστε τις οπές για τις βίδες στην μπαταρία με τις αντίστοιχες οπές στη διάταξη του στηρίγματος παλάμης και του πληκτρολογίου.
2. Επανατοποθετήστε τις τέσσερις βίδες (M2x3) που συγκρατούν την μπαταρία στη διάταξη του στηρίγματος παλάμης και του πληκτρολογίου.

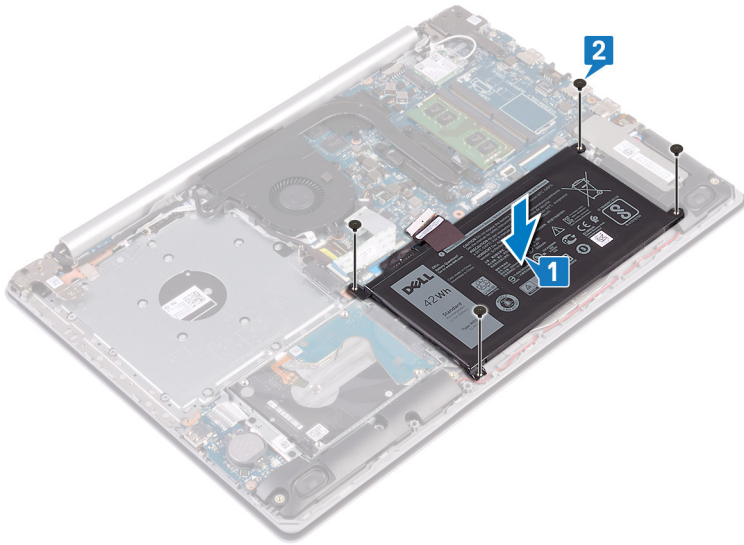

3. Συνδέστε το καλώδιο της μπαταρίας στην πλακέτα συστήματος.

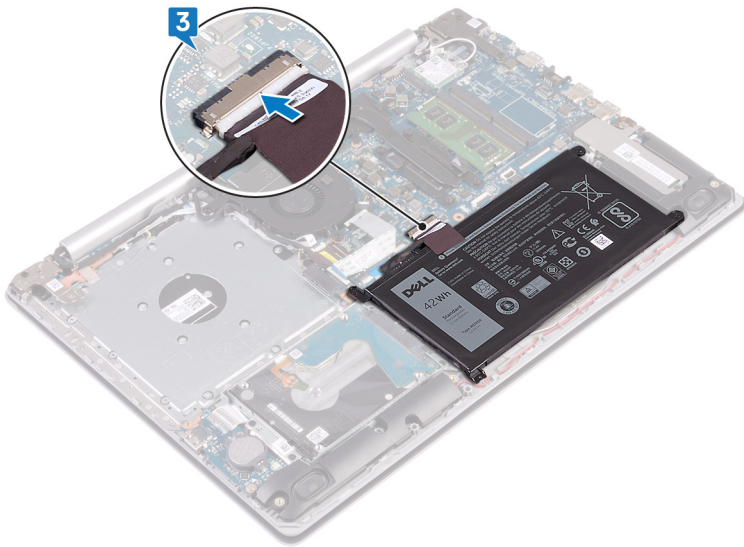

Μετάπειτα απαιτούμενες ενέργειες

1. Επανατοποθετήστε το κάλυμμα της βάσης.
2. Επανατοποθετήστε τη μονάδα οπτικού δίσκου.

Αφαίρεση των μονάδων μνήμης

ΣΗΜΕΙΩΣΗ Διαβάστε τις οδηγίες που παραλάβατε μαζί με τον υπολογιστή σας και αφορούν θέματα ασφάλειας προτού εκτελέσετε οποιαδήποτε εργασία στο εσωτερικό του και ακολουθήστε τα βήματα που παρατίθενται στην ενότητα **Πριν από την εκτέλεση εργασιών στο εσωτερικό του υπολογιστή σας**. Μετά την εκτέλεση εργασιών στο εσωτερικό του υπολογιστή σας, ακολουθήστε τις οδηγίες που παρατίθενται στην ενότητα **Μετά την εκτέλεση εργασιών στο εσωτερικό του υπολογιστή σας**. Για περισσότερες άριστες πρακτικές σε θέματα ασφάλειας ανατρέξτε στην αρχική σελίδα του ιστοτόπου για τη συμμόρφωση προς τις κανονιστικές διατάξεις στη διεύθυνση www.dell.com/regulatory_compliance.

Προαπαιτούμενες ενέργειες

1. Αφαιρέστε τη μονάδα οπτικού δίσκου.
2. Αφαιρέστε το κάλυμμα της βάσης.

Διαδικασία

1. Εντοπίστε τη μονάδα μνήμης του υπολογιστή σας.

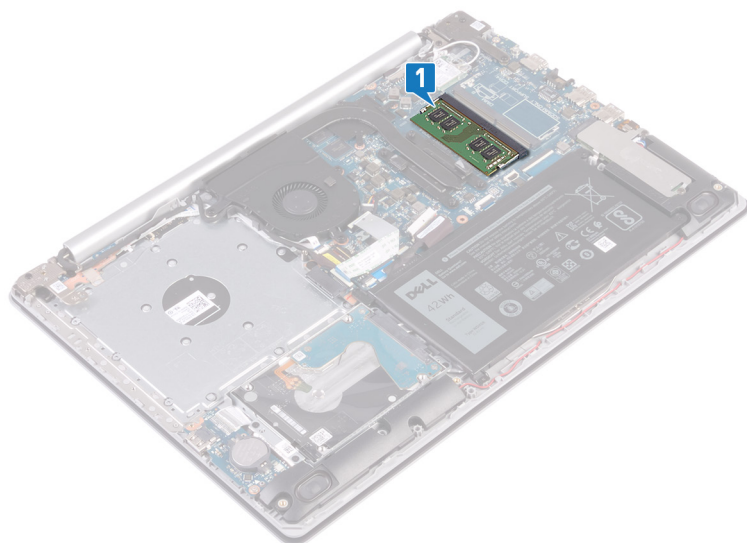

2. Ανοίξτε προσεκτικά με τα ακροδάχτυλά σας τους συνδετήρες συγκράτησης σε κάθε άκρο της υποδοχής της μονάδας μνήμης τόσο ώστε να πιναχτεί έξω η μονάδα μνήμης.
3. Αφαιρέστε τη μονάδα μνήμης από την υποδοχή της.

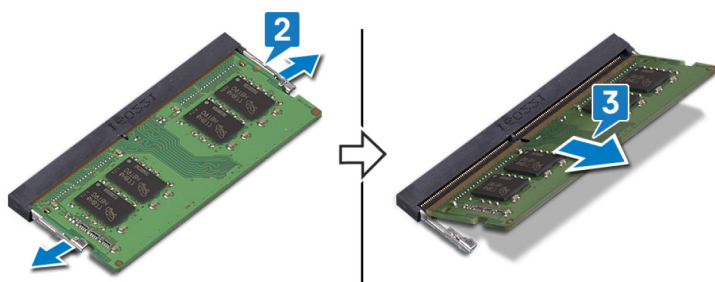

Επανατοποθέτηση των μονάδων μνήμης

- ΣΗΜΕΙΩΣΗ** Διαβάστε τις οδηγίες που παραλάβατε μαζί με τον υπολογιστή σας και αφορούν θέματα ασφάλειας προτού εκτελέσετε οποιαδήποτε εργασία στο εσωτερικό του και ακολουθήστε τα βήματα που παρατίθενται στην ενότητα **Πριν από την εκτέλεση εργασιών στο εσωτερικό του υπολογιστή σας**. Μετά την εκτέλεση εργασιών στο εσωτερικό του υπολογιστή σας, ακολουθήστε τις οδηγίες που παρατίθενται στην ενότητα **Μετά την εκτέλεση εργασιών στο εσωτερικό του υπολογιστή σας**. Για περισσότερες άριστες πρακτικές σε θέματα ασφάλειας ανατρέξτε στην αρχική σελίδα του ιστοτόπου για τη συμμόρφωση προς τις κανονιστικές διατάξεις στη διεύθυνση www.dell.com/regulatory_compliance.

Διαδικασία

1. Ευθυγραμμίστε την εγκοπή στη μονάδα μνήμης με τη γλωττίδα στην υποδοχή της μονάδας.
2. Σύρετε τη μονάδα μνήμης σταθερά μέσα στην υποδοχή υπό γωνία.
3. Πιέστε προς τα κάτω τη μονάδα της μνήμης τόσο ώστε να κουμπώσει στη σωστή της θέση και να ακουστεί το χαρακτηριστικό κλικ.

- ΣΗΜΕΙΩΣΗ** Αν δεν ακουστεί το χαρακτηριστικό κλικ, αφαιρέστε τη μονάδα μνήμης και εγκαταστήστε την ξανά.

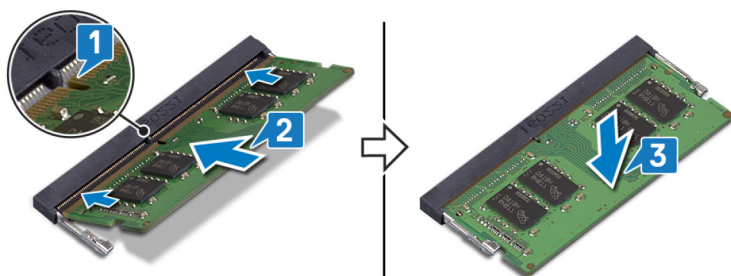

Μετάπειτα απαιτούμενες ενέργειες

1. Επανατοποθετήστε το κάλυμμα της βάσης.
2. Επανατοποθετήστε τη μονάδα οπτικού δίσκου.

Αφαίρεση της κάρτας ασύρματης επικοινωνίας

ΣΗΜΕΙΩΣΗ Διαβάστε τις οδηγίες που παραλάβατε μαζί με τον υπολογιστή σας και αφορούν θέματα ασφάλειας προτού εκτελέσετε οποιαδήποτε εργασία στο εσωτερικό του και ακολουθήστε τα βήματα που παρατίθενται στην ενότητα **Πριν από την εκτέλεση εργασιών στο εσωτερικό του υπολογιστή σας**. Μετά την εκτέλεση εργασιών στο εσωτερικό του υπολογιστή σας, ακολουθήστε τις οδηγίες που παρατίθενται στην ενότητα **Μετά την εκτέλεση εργασιών στο εσωτερικό του υπολογιστή σας**. Για περισσότερες άριστες πρακτικές σε θέματα ασφάλειας ανατρέξτε στην αρχική σελίδα του ιστοτόπου για τη συμμόρφωση προς τις κανονιστικές διατάξεις στη διεύθυνση www.dell.com/regulatory_compliance.

Προαπαιτούμενες ενέργειες

1. Αφαιρέστε τη μονάδα οπτικού δίσκου.
2. Αφαιρέστε το κάλυμμα της βάσης.

Διαδικασία

1. Εντοπίστε την κάρτα ασύρματης επικοινωνίας στον υπολογιστή σας.

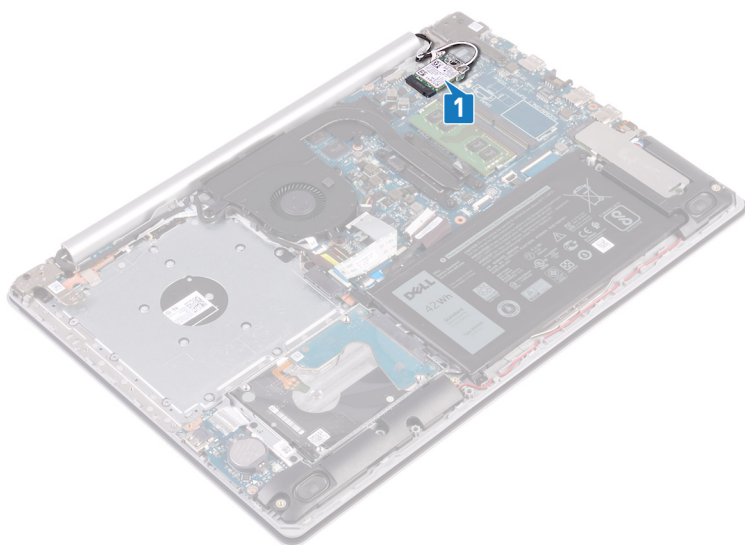

2. Αφαιρέστε τη βίδα (M2x3) που συγκρατεί το υποστήριγμα της κάρτας ασύρματης επικοινωνίας στην πλακέτα συστήματος.
3. Μετακινήστε συρτά το υποστήριγμα της κάρτας ασύρματης επικοινωνίας και αφαιρέστε το από την κάρτα.
4. Με μια πλαστική σφήνα αποσυνδέστε τα καλώδια της κεραίας από την πλακέτα συστήματος.
5. Μετακινήστε συρτά την κάρτα ασύρματης επικοινωνίας και αφαιρέστε την από την υποδοχή της.



Επανατοποθέτηση της κάρτας ασύρματης επικοινωνίας.

ΣΗΜΕΙΩΣΗ Διαβάστε τις οδηγίες που παραλάβατε μαζί με τον υπολογιστή σας και αφορούν θέματα ασφάλειας προτού εκτελέσετε οποιαδήποτε εργασία στο εσωτερικό του και ακολουθήστε τα βήματα που παρατίθενται στην ενότητα **Πριν από την εκτέλεση εργασιών στο εσωτερικό του υπολογιστή σας**. Μετά την εκτέλεση εργασιών στο εσωτερικό του υπολογιστή σας, ακολουθήστε τις οδηγίες που παρατίθενται στην ενότητα **Μετά την εκτέλεση εργασιών στο εσωτερικό του υπολογιστή σας**. Για περισσότερες άριστες πρακτικές σε θέματα ασφάλειας ανατρέξτε στην αρχική σελίδα του ιστοτόπου για τη συμμόρφωση προς τις κανονιστικές διατάξεις στη διεύθυνση www.dell.com/regulatory_compliance.

Διαδικασία

ΠΡΟΣΟΧΗ Μην τοποθετήσετε καλώδια κάτω από την κάρτα ασύρματης επικοινωνίας για να μην πάθει ζημιά.

1. Συνδέστε τα καλώδια της κεραίας στην κάρτα ασύρματης επικοινωνίας.

Στον πίνακα που ακολουθεί παρατίθεται η χρωματική κωδικοποίηση των καλωδίων των κεραιών για την κάρτα ασύρματης επικοινωνίας που υποστηρίζει ο υπολογιστής σας.

Πίνακας 2. Χρωματική κωδικοποίηση καλωδίων κεραίας

Σύνδεσμοι στην κάρτα ασύρματης επικοινωνίας	Χρώμα καλωδίου κεραίας
Κύριος (Λευκό τρίγωνο)	Λευκό
Βοηθητικός (μαύρο τρίγωνο)	Μαύρο

2. Επανατοποθετήστε συρτά το υποστήριγμα της κάρτας ασύρματης επικοινωνίας πάνω στην κάρτα.
3. Ευθυγραμμίστε την εγκοπή στην κάρτα ασύρματης επικοινωνίας με τη γλωττίδα στην υποδοχή της κάρτας και τοποθετήστε υπό γωνία την κάρτα ασύρματης επικοινωνίας μέσα στην υποδοχή της.
4. Επανατοποθετήστε τη βίδα (M2x3) που συγκρατεί το υποστήριγμα της κάρτας ασύρματης επικοινωνίας στην κάρτα και στη διάταξη του στηρίγματος παλάμης και του πληκτρολογίου.

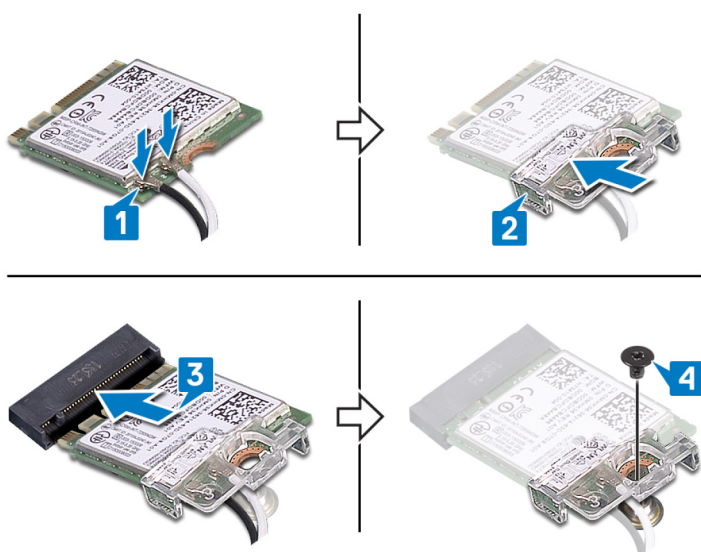

Μετέπειτα απαιτούμενες ενέργειες

1. Επανατοποθετήστε το κάλυμμα της βάσης.
2. Επανατοποθετήστε τη μονάδα οπτικού δίσκου.

Αφαίρεση της πλακέτας του συνδέσμου της μονάδας οπτικού δίσκου

- ΣΗΜΕΙΩΣΗ** Διαβάστε τις οδηγίες που παραλάβατε μαζί με τον υπολογιστή σας και αφορούν θέματα ασφάλειας προτού εκτελέσετε οποιαδήποτε εργασία στο εσωτερικό του και ακολουθήστε τα βήματα που παρατίθενται στην ενότητα **Πριν από την εκτέλεση εργασιών στο εσωτερικό του υπολογιστή σας**. Μετά την εκτέλεση εργασιών στο εσωτερικό του υπολογιστή σας, ακολουθήστε τις οδηγίες που παρατίθενται στην ενότητα **Μετά την εκτέλεση εργασιών στο εσωτερικό του υπολογιστή σας**. Για περισσότερες άριστες πρακτικές σε θέματα ασφάλειας ανατρέξτε στην αρχική σελίδα του ιστοτόπου για τη συμμόρφωση προς τις κανονιστικές διατάξεις στη διεύθυνση www.dell.com/regulatory_compliance.

Προαπαιτούμενες ενέργειες

1. Αφαιρέστε τη μονάδα οπτικού δίσκου.
2. Αφαιρέστε το κάλυμμα της βάσης.

Διαδικασία

- ΣΗΜΕΙΩΣΗ** Μόνο για υπολογιστές που παρέχονται με μονάδα οπτικού δίσκου.

1. Σηκώστε το μάνταλο και αποσυνδέστε το καλώδιο της πλακέτας του συνδέσμου της μονάδας οπτικού δίσκου από την πλακέτα συστήματος.
2. Αφαιρέστε τη βίδα (M2x2) που συγκρατεί την πλακέτα του συνδέσμου της μονάδας οπτικού δίσκου στη διάταξη του στηρίγματος παλάμης και του πληκτρολογίου.
3. Σηκώστε την πλακέτα του συνδέσμου της μονάδας οπτικού δίσκου μαζί με το καλώδιο για να την αποσπάσετε από τη διάταξη του στηρίγματος παλάμης και του πληκτρολογίου.

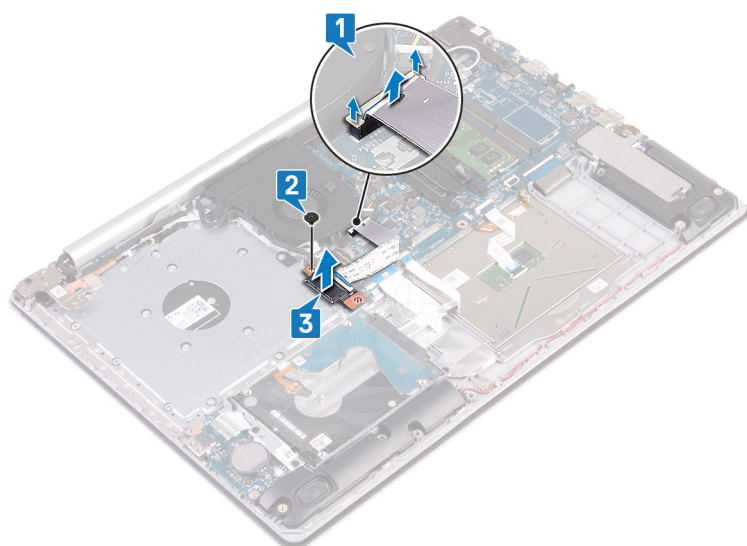

Επανατοποθέτηση της πλακέτας του συνδέσμου της μονάδας οπτικού δίσκου

ΣΗΜΕΙΩΣΗ Διαβάστε τις οδηγίες που παραλάβατε μαζί με τον υπολογιστή σας και αφορούν θέματα ασφάλειας προτού εκτελέσετε οποιαδήποτε εργασία στο εσωτερικό του και ακολουθήστε τα βήματα που παρατίθενται στην ενότητα **Πριν από την εκτέλεση εργασιών στο εσωτερικό του υπολογιστή σας**. Μετά την εκτέλεση εργασιών στο εσωτερικό του υπολογιστή σας, ακολουθήστε τις οδηγίες που παρατίθενται στην ενότητα **Μετά την εκτέλεση εργασιών στο εσωτερικό του υπολογιστή σας**. Για περισσότερες άριστες πρακτικές σε θέματα ασφάλειας ανατρέξτε στην αρχική σελίδα του ιστοτόπου για τη συμμόρφωση προς τις κανονιστικές διατάξεις στη διεύθυνση www.dell.com/regulatory_compliance.

Διαδικασία

1. Ευθυγραμμίστε την οπή για τη βίδα στην πλακέτα του συνδέσμου της μονάδας οπτικού δίσκου με την αντίστοιχη οπή στη διάταξη του στηρίγματος παλάμης και του πληκτρολογίου.
2. Επανατοποθετήστε τη βίδα (M2x2) που συγκρατεί την πλακέτα του συνδέσμου της μονάδας οπτικού δίσκου στη διάταξη του στηρίγματος παλάμης και του πληκτρολογίου.
3. Συνδέστε το καλώδιο της πλακέτας συνδέσμου της μονάδας οπτικού δίσκου στην πλακέτα συστήματος και κλείστε το μάνταλο.

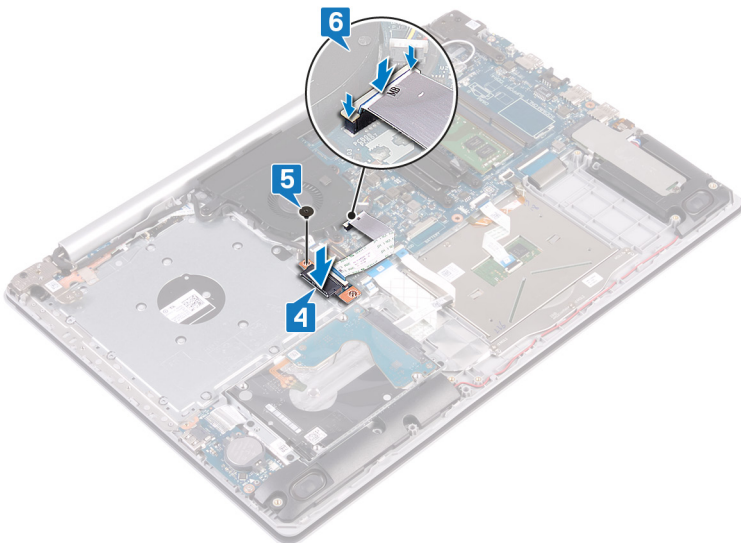

Μετάπειτα απαιτούμενες ενέργειες

1. Επανατοποθετήστε το κάλυμμα της βάσης.
2. Επανατοποθετήστε τη μονάδα οπτικού δίσκου.

Αφαίρεση της μπαταρίας σε σχήμα νομίσματος

ΣΗΜΕΙΩΣΗ Διαβάστε τις οδηγίες που παραλάβατε μαζί με τον υπολογιστή σας και αφορούν θέματα ασφάλειας προτού εκτελέσετε οποιαδήποτε εργασία στο εσωτερικό του και ακολουθήστε τα βήματα που παρατίθενται στην ενότητα **Πριν από την εκτέλεση εργασιών στο εσωτερικό του υπολογιστή σας**. Μετά την εκτέλεση εργασιών στο εσωτερικό του υπολογιστή σας, ακολουθήστε τις οδηγίες που παρατίθενται στην ενότητα **Μετά την εκτέλεση εργασιών στο εσωτερικό του υπολογιστή σας**. Για περισσότερες άριστες πρακτικές σε θέματα ασφάλειας ανατρέξτε στην αρχική σελίδα του ιστοτόπου για τη συμμόρφωση προς τις κανονιστικές διατάξεις στη διεύθυνση www.dell.com/regulatory_compliance.

ΠΡΟΣΟΧΗ Όταν αφαιρείτε την μπαταρία σε σχήμα νομίσματος, οι ρυθμίσεις του προγράμματος ρύθμισης του BIOS επανέρχονται στις προεπιλεγμένες. Συνιστούμε να σημειώσετε τις ρυθμίσεις του προγράμματος ρύθμισης του BIOS προτού αφαιρέσετε την μπαταρία σε σχήμα νομίσματος.

Προαπαιτούμενες ενέργειες

1. Αφαιρέστε τη μονάδα οπτικού δίσκου.
2. Αφαιρέστε το κάλυμμα της βάσης.

Διαδικασία

ΠΡΟΣΟΧΗ Όταν αφαιρείτε την μπαταρία σε σχήμα νομίσματος, οι ρυθμίσεις του προγράμματος ρύθμισης του BIOS επανέρχονται στις προεπιλεγμένες. Πριν αφαιρέσετε την μπαταρία σε σχήμα νομίσματος, συνιστάται να σημειώσετε τις ρυθμίσεις του προγράμματος ρύθμισης του BIOS.

Με μια πλαστική σφήνα ξεσφηνώστε απαλά την μπαταρία σε σχήμα νομίσματος από την υποδοχή της στην πλακέτα I/O.

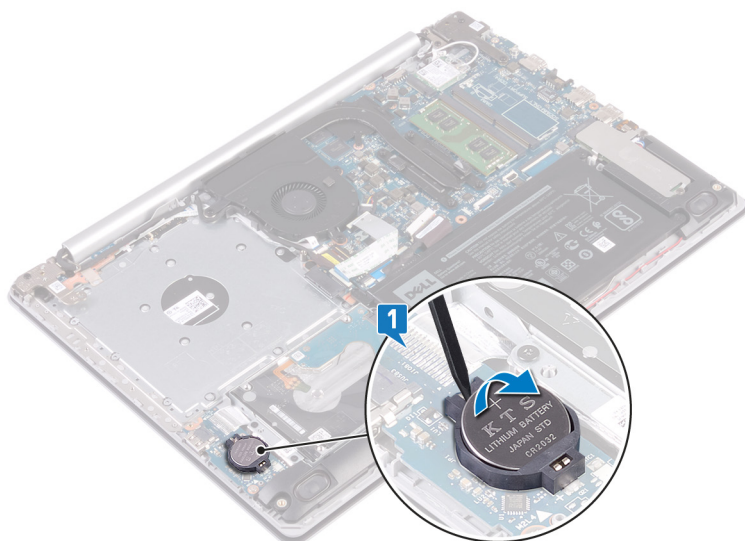

Επανατοποθέτηση της μπαταρίας σε σχήμα νομίσματος.

ΣΗΜΕΙΩΣΗ Διαβάστε τις οδηγίες που παραλάβατε μαζί με τον υπολογιστή σας και αφορούν θέματα ασφάλειας προτού εκτελέσετε οποιαδήποτε εργασία στο εσωτερικό του και ακολουθήστε τα βήματα που παρατίθενται στην ενότητα **Πριν από την εκτέλεση εργασιών στο εσωτερικό του υπολογιστή σας**. Μετά την εκτέλεση εργασιών στο εσωτερικό του υπολογιστή σας, ακολουθήστε τις οδηγίες που παρατίθενται στην ενότητα **Μετά την εκτέλεση εργασιών στο εσωτερικό του υπολογιστή σας**. Για περισσότερες άριστες πρακτικές σε θέματα ασφάλειας ανατρέξτε στην αρχική σελίδα του ιστοτόπου για τη συμμόρφωση προς τις κανονιστικές διατάξεις στη διεύθυνση www.dell.com/regulatory_compliance.

Διαδικασία

Τοποθετήστε την μπαταρία σε σχήμα νομίσματος μέσα στην υποδοχή της στην πλακέτα I/O με τον θετικό πόλο στραμμένο προς τα επάνω και πιέστε την προς τα κάτω μέχρι να κουμπώσει.

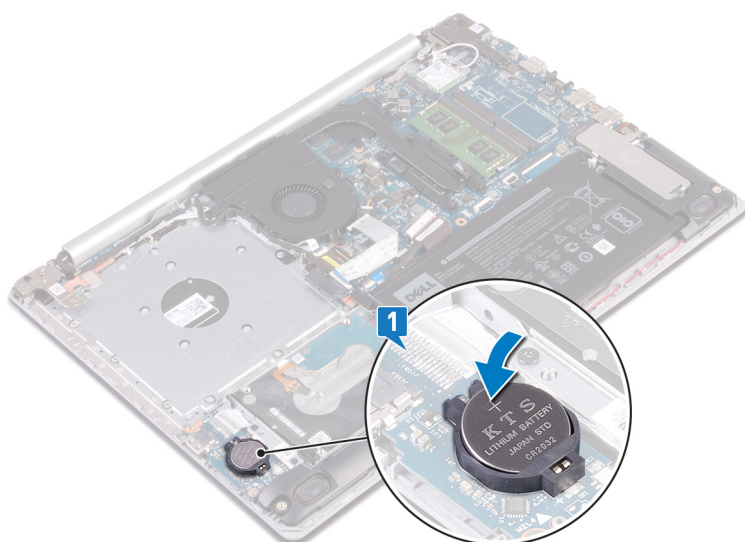

Μετάπειτα απαιτούμενες ενέργειες

1. Επανατοποθετήστε το κάλυμμα της βάσης.
2. Επανατοποθετήστε τη μονάδα οπτικού δίσκου.

Αφαίρεση του ανεμιστήρα

ΣΗΜΕΙΩΣΗ Διαβάστε τις οδηγίες που παραλάβατε μαζί με τον υπολογιστή σας και αφορούν θέματα ασφάλειας προτού εκτελέσετε οποιαδήποτε εργασία στο εσωτερικό του και ακολουθήστε τα βήματα που παρατίθενται στην ενότητα **Πριν από την εκτέλεση εργασιών στο εσωτερικό του υπολογιστή σας**. Μετά την εκτέλεση εργασιών στο εσωτερικό του υπολογιστή σας, ακολουθήστε τις οδηγίες που παρατίθενται στην ενότητα **Μετά την εκτέλεση εργασιών στο εσωτερικό του υπολογιστή σας**. Για περισσότερες άριστες πρακτικές σε θέματα ασφάλειας ανατρέξτε στην αρχική σελίδα του ιστοτόπου για τη συμμόρφωση προς τις κανονιστικές διατάξεις στη διεύθυνση www.dell.com/regulatory_compliance.

Προαπαιτούμενες ενέργειες

1. Αφαιρέστε τη μονάδα οπτικού δίσκου.
2. Αφαιρέστε το κάλυμμα της βάσης.

Διαδικασία

1. Σηκώστε το μάνταλο και αποσυνδέστε το καλώδιο της πλακέτας συνδέσμου της μονάδας οπτικού δίσκου από την πλακέτα συστήματος (προαιρετικά).
2. Σηκώστε το μάνταλο και αποσυνδέστε το καλώδιο της πλακέτας συνδέσμου της μονάδας οπτικού δίσκου από τον σύνδεσμο της πλακέτας της μονάδας οπτικού δίσκου (προαιρετικά).
3. Σηκώστε το καλώδιο της πλακέτας συνδέσμου της μονάδας οπτικού δίσκου για να το αφαιρέσετε από την πλακέτα συστήματος (προαιρετικά).
4. Ανοίξτε το μάνταλο και αποσυνδέστε το καλώδιο της οθόνης από την πλακέτα συστήματος.
5. Αφαιρέστε το καλώδιο της οθόνης από τους οδηγούς της διαδρομής του στον ανεμιστήρα.

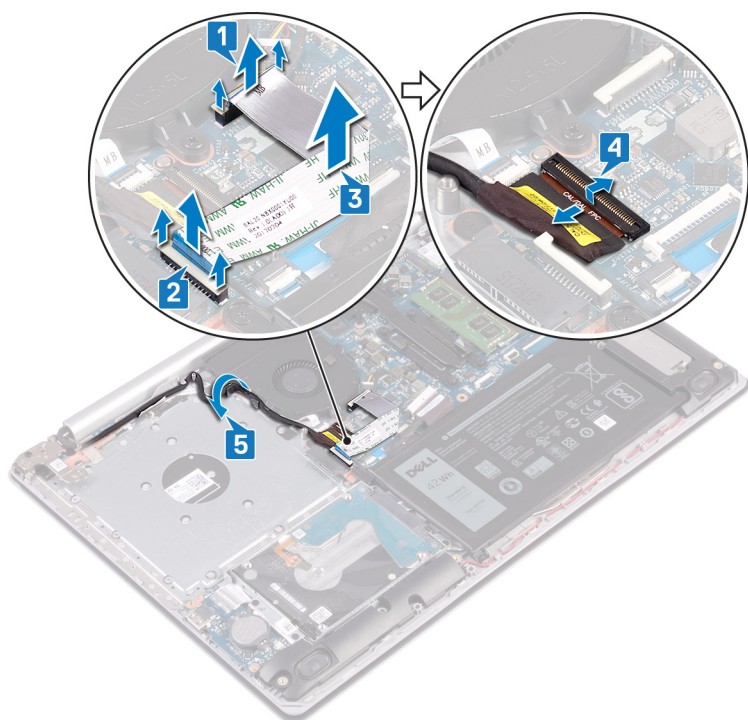

6. Αποσυνδέστε το καλώδιο του ανεμιστήρα από την πλακέτα συστήματος.

7. Αφαιρέστε τις τρεις βίδες (M2,5x5) που συγκρατούν τον ανεμιστήρα στη διάταξη του στηρίγματος παλάμης και του πληκτρολογίου.
8. Σηκώστε τον ανεμιστήρα για να τον βγάλετε από τη διάταξη του στηρίγματος παλάμης και του πληκτρολογίου.

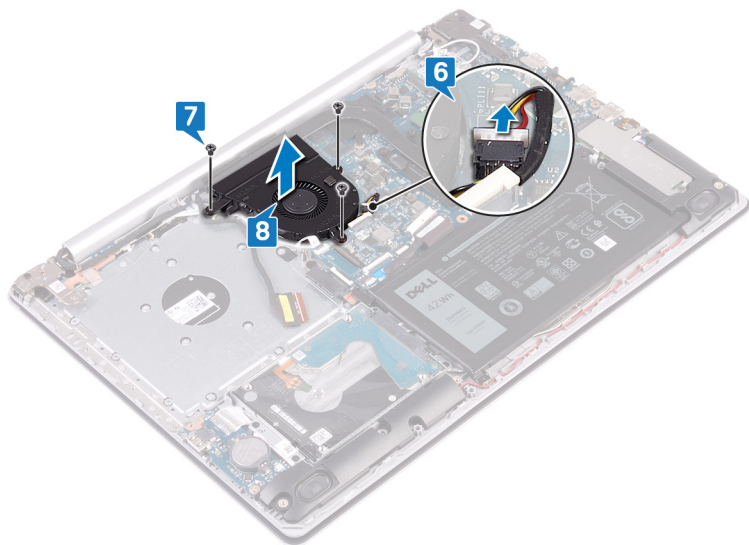

Επανατοποθέτηση του ανεμιστήρα

ΣΗΜΕΙΩΣΗ Διαβάστε τις οδηγίες που παραλάβατε μαζί με τον υπολογιστή σας και αφορούν θέματα ασφάλειας προτού εκτελέσετε οποιαδήποτε εργασία στο εσωτερικό του και ακολουθήστε τα βήματα που παρατίθενται στην ενότητα **Πριν από την εκτέλεση εργασιών στο εσωτερικό του υπολογιστή σας**. Μετά την εκτέλεση εργασιών στο εσωτερικό του υπολογιστή σας, ακολουθήστε τις οδηγίες που παρατίθενται στην ενότητα **Μετά την εκτέλεση εργασιών στο εσωτερικό του υπολογιστή σας**. Για περισσότερες άριστες πρακτικές σε θέματα ασφάλειας ανατρέξτε στην αρχική σελίδα του ιστοτόπου για τη συμμόρφωση προς τις κανονιστικές διατάξεις στη διεύθυνση www.dell.com/regulatory_compliance.

Διαδικασία

1. Ευθυγραμμίστε τις οπές για τις βίδες στον ανεμιστήρα με τις αντίστοιχες οπές στη διάταξη του στηρίγματος παλάμης και του πληκτρολογίου.
2. Επανατοποθετήστε τις τρεις βίδες (M2,5x5) που συγκρατούν τον ανεμιστήρα στη διάταξη του στηρίγματος παλάμης και του πληκτρολογίου.
3. Συνδέστε το καλώδιο του ανεμιστήρα στην πλακέτα συστήματος.

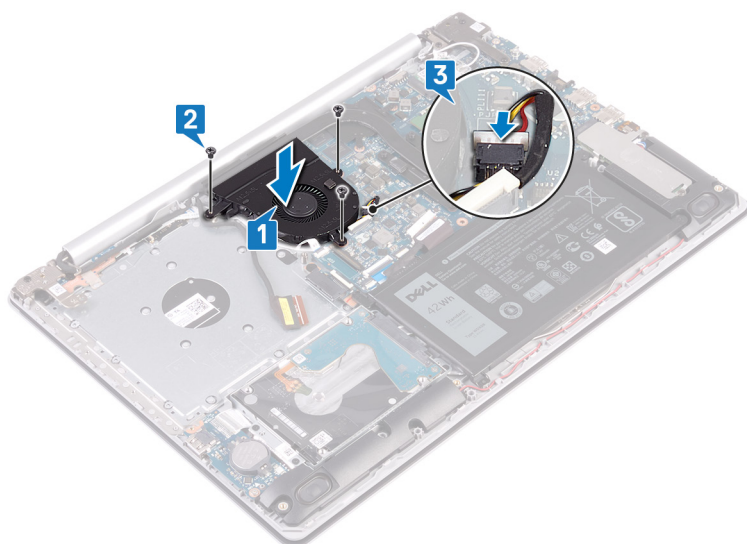

4. Περάστε το καλώδιο της οθόνης στη διαδρομή του μέσα από τους οδηγούς του επάνω στον ανεμιστήρα.
5. Συνδέστε το καλώδιο της οθόνης στον σύνδεσμό του στην πλακέτα συστήματος και κλείστε το μάνταλο για να στερεώσετε το καλώδιο.
6. Τοποθετήστε το καλώδιο της πλακέτας συνδέσμου της μονάδας οπτικού δίσκου στην πλακέτα συστήματος.
7. Πιέστε προς τα κάτω το μάνταλο για να συνδέσετε στην πλακέτα του συνδέσμου της μονάδας οπτικού δίσκου το καλώδιό της.
8. Πιέστε προς τα κάτω το μάνταλο για να συνδέσετε το καλώδιο της πλακέτας του συνδέσμου της μονάδας οπτικού δίσκου στην πλακέτα συστήματος.

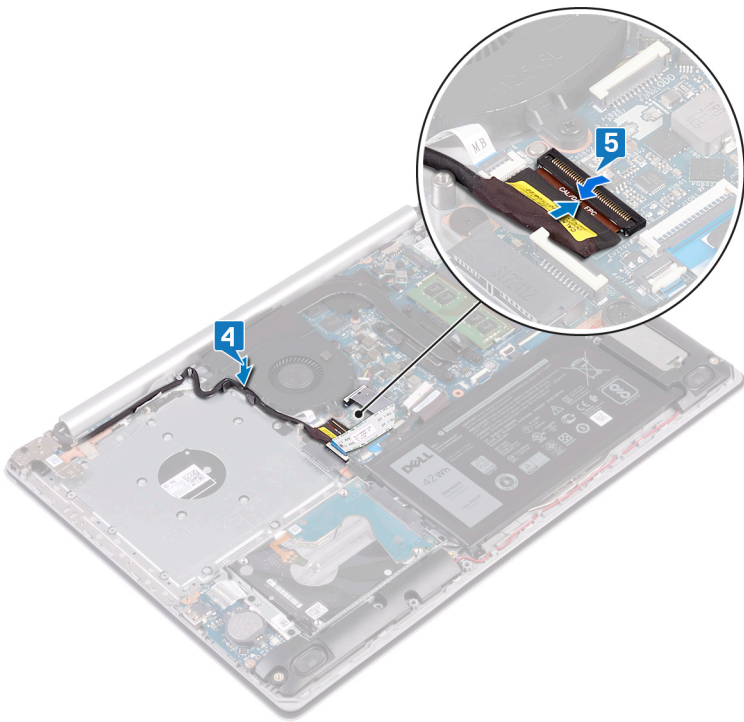

Μετάπειτα απαιτούμενες ενέργειες

1. Επανατοποθετήστε το κάλυμμα της βάσης.
2. Επανατοποθετήστε τη μονάδα οπτικού δίσκου.

Αφαίρεση της μονάδας δίσκου στερεάς κατάστασης / μονάδας μνήμης Intel Optane

Πρέπει να αδρανοποιήσετε τη μνήμη Intel Optane προτού αφαιρέσετε τη μονάδα μνήμης Intel Optane από τον υπολογιστή σας. Για περισσότερες πληροφορίες σχετικά με την αδρανοποίηση της μνήμης Intel Optane, ανατρέξτε στην ενότητα [Αδρανοποίηση της μνήμης Intel Optane](#).

ΣΗΜΕΙΩΣΗ Διαβάστε τις οδηγίες που παραλάβατε μαζί με τον υπολογιστή σας και αφορούν θέματα ασφάλειας προτού εκτελέσετε οποιαδήποτε εργασία στο εσωτερικό του και ακολουθήστε τα βήματα που παρατίθενται στην ενότητα [Πριν από την εκτέλεση εργασιών στο εσωτερικό του υπολογιστή σας](#). Μετά την εκτέλεση εργασιών στο εσωτερικό του υπολογιστή σας, ακολουθήστε τις οδηγίες που παρατίθενται στην ενότητα [Μετά την εκτέλεση εργασιών στο εσωτερικό του υπολογιστή σας](#). Για περισσότερες άριστες πρακτικές σε θέματα ασφάλειας ανατρέξτε στην αρχική σελίδα του ιστοτόπου για τη συμμόρφωση προς τις κανονιστικές διατάξεις στη διεύθυνση www.dell.com/regulatory_compliance.

Προαπαιτούμενες ενέργειες

1. Αφαιρέστε τη [μονάδα οπτικού δίσκου](#).
2. Αφαιρέστε το [κάλυμμα της βάσης](#).

Διαδικασία

1. Ξεσφίξτε τις δύο μη αποσπώμενες βίδες που συγκρατούν τη θωράκιση της μονάδας δίσκου στερεάς κατάστασης / της μνήμης Intel Optane και τη μονάδα δίσκου στερεάς κατάστασης / τη μνήμη Intel Optane στη διάταξη του στηρίγματος παλάμης και του πληκτρολογίου.

ΣΗΜΕΙΩΣΗ Η θωράκιση της μονάδας δίσκου στερεάς κατάστασης / της μνήμης Intel Optane διατίθεται μόνο σε υπολογιστές με μονάδα δίσκου στερεάς κατάστασης NVMe / με μνήμη Intel Optane. Σε υπολογιστές με μονάδα δίσκου στερεάς κατάστασης SATA / μνήμη Intel Optane, αφαιρέστε τη βίδα (M2x2,2) που συγκρατεί τη μονάδα δίσκου στερεάς κατάστασης / τη μνήμη Intel Optane στη διάταξη του στηρίγματος παλάμης και του πληκτρολογίου.
2. Σηκώστε τη θωράκιση της μονάδας δίσκου στερεάς κατάστασης / της μνήμης Intel Optane για να την αποσπάσετε από τη διάταξη του στηρίγματος παλάμης και του πληκτρολογίου.
3. Σύρετε και αφαιρέστε τη μονάδα δίσκου στερεάς κατάστασης / τη μνήμη Intel Optane από την υποδοχή της μονάδας δίσκου στερεάς κατάστασης / της μνήμης Intel Optane.

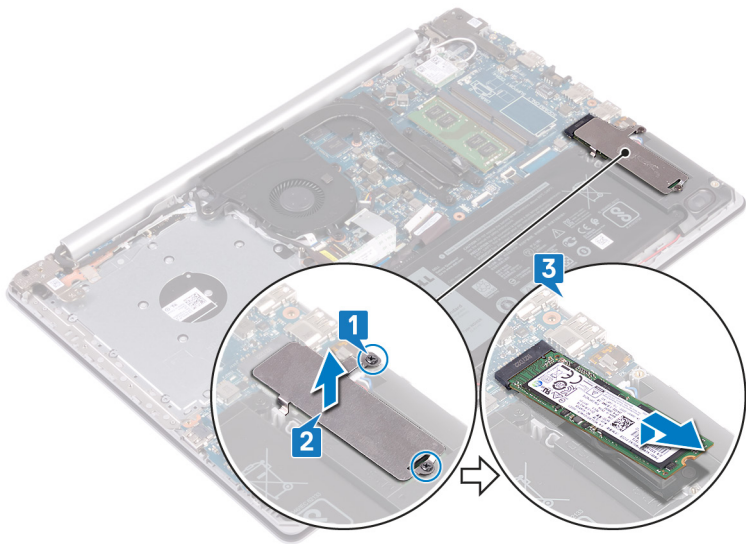

Επανατοποθέτηση της μονάδας δίσκου στερεάς κατάστασης / μονάδας μνήμης Intel Optane

Δραστηριοποιήστε τη μνήμη Intel Optane μετά την επανατοποθέτηση της μονάδας μνήμης Intel Optane. Για περισσότερες πληροφορίες σχετικά με τη δραστηριοποίηση της μνήμης Intel Optane, ανατρέξτε στην ενότητα [Δραστηριοποίηση της μνήμης Intel Optane](#).

ΣΗΜΕΙΩΣΗ Διαβάστε τις οδηγίες που παραλάβατε μαζί με τον υπολογιστή σας και αφορούν θέματα ασφάλειας προτού εκτελέσετε οποιαδήποτε εργασία στο εσωτερικό του και ακολουθήστε τα βήματα που παρατίθενται στην ενότητα [Πριν από την εκτέλεση εργασιών στο εσωτερικό του υπολογιστή σας](#). Μετά την εκτέλεση εργασιών στο εσωτερικό του υπολογιστή σας, ακολουθήστε τις οδηγίες που παρατίθενται στην ενότητα [Μετά την εκτέλεση εργασιών στο εσωτερικό του υπολογιστή σας](#). Για περισσότερες άριστες πρακτικές σε θέματα ασφάλειας ανατρέξτε στην αρχική σελίδα του ιστοτόπου για τη συμμόρφωση προς τις κανονιστικές διατάξεις στη διεύθυνση www.dell.com/regulatory_compliance.

ΠΡΟΣΟΧΗ Οι μονάδες δίσκου στερεάς κατάστασης είναι εύθραυστες. Μεταχειριστείτε τη μονάδα δίσκου στερεάς κατάστασης με προσοχή.

Διαδικασία

1. Ευθυγραμμίστε την εγκοπή στη μονάδα δίσκου στερεάς κατάστασης / στη μνήμη Intel Optane με τη γλωττίδα στην υποδοχή της μονάδας δίσκου στερεάς κατάστασης / της μνήμης Intel Optane.
2. Βάλτε συρτά τη μονάδα δίσκου στερεάς κατάστασης / τη μνήμη Intel Optane μέσα στην υποδοχή της μονάδας δίσκου στερεάς κατάστασης / της μνήμης Intel Optane.
3. Ευθυγραμμίστε τις οπές για τις βίδες στη θωράκιση της μονάδας δίσκου στερεάς κατάστασης / της μνήμης Intel Optane με τις αντίστοιχες οπές στη διάταξη του στηρίγματος παλάμης και του πληκτρολογίου.
4. Σφίξτε τις δύο μη αποσπώμενες βίδες που συγκρατούν τη θωράκιση της μονάδας δίσκου στερεάς κατάστασης / της μνήμης Intel Optane και τη μονάδα δίσκου στερεάς κατάστασης / τη μνήμη Intel Optane στη διάταξη του στηρίγματος παλάμης και του πληκτρολογίου.

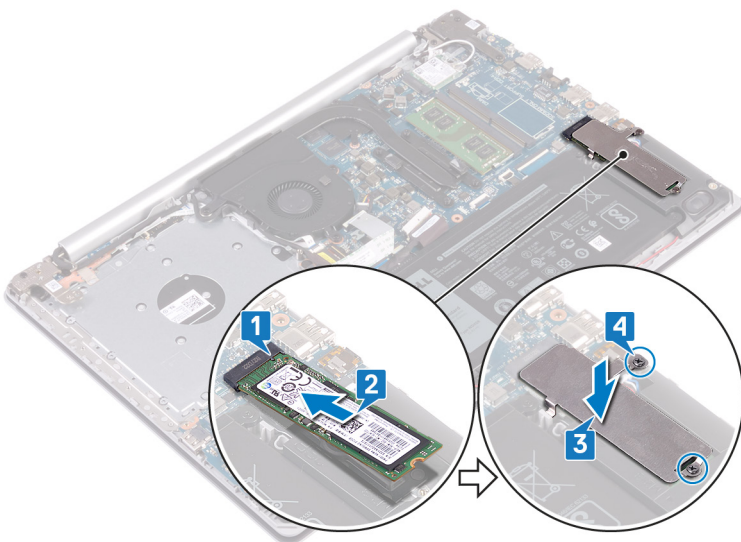

Μετέπειτα απαιτούμενες ενέργειες

1. Επανατοποθετήστε το κάλυμμα της βάσης.
2. Επανατοποθετήστε τη μονάδα οπτικού δίσκου.

Αφαίρεση του σκληρού δίσκου

Εάν ο υπολογιστής σας χρησιμοποιεί συσκευή αποθήκευσης SATA που επιταχύνεται από μνήμη Intel Optane, αδρανοποιήστε τη μνήμη Intel Optane προτού αφαιρέσετε τη συσκευή αποθήκευσης SATA. Για περισσότερες πληροφορίες σχετικά με την αδρανοποίηση της μνήμης Intel Optane, ανατρέξτε στην ενότητα [Αδρανοποίηση της μνήμης Intel Optane](#).

ΣΗΜΕΙΩΣΗ Διαβάστε τις οδηγίες που παραλάβατε μαζί με τον υπολογιστή σας και αφορούν θέματα ασφάλειας προτού εκτελέσετε οποιαδήποτε εργασία στο εσωτερικό του και ακολουθήστε τα βήματα που παρατίθενται στην ενότητα [Πριν από την εκτέλεση εργασιών στο εσωτερικό του υπολογιστή σας](#). Μετά την εκτέλεση εργασιών στο εσωτερικό του υπολογιστή σας, ακολουθήστε τις οδηγίες που παρατίθενται στην ενότητα [Μετά την εκτέλεση εργασιών στο εσωτερικό του υπολογιστή σας](#). Για περισσότερες άριστες πρακτικές σε θέματα ασφάλειας ανατρέξτε στην αρχική σελίδα του ιστοτόπου για τη συμμόρφωση προς τις κανονιστικές διατάξεις στη διεύθυνση www.dell.com/regulatory_compliance.

ΠΡΟΣΟΧΗ Οι σκληροί δίσκοι είναι εύθραστοι. Μεταχειριστείτε τον σκληρό δίσκο με προσοχή.

ΠΡΟΣΟΧΗ Για να αποφευχθεί η απώλεια δεδομένων, μην αφαιρέσετε τον σκληρό δίσκο την ώρα που ο υπολογιστής είναι σε κατάσταση αναστολής λειτουργίας ή σε λειτουργία.

Προαπαιτούμενες ενέργειες

1. Αφαιρέστε τη [μονάδα οπτικού δίσκου](#).
2. Αφαιρέστε το [κάλυμμα της βάσης](#).
3. Αφαιρέστε την [μπαταρία](#).

Διαδικασία

1. Ανοίξτε το μάνταλο και αποσυνδέστε το καλώδιο του σκληρού δίσκου από την πλακέτα συστήματος.
2. Αφαιρέστε τις τέσσερις βίδες (M2x3) που συγκρατούν τη διάταξη του σκληρού δίσκου στη διάταξη του στηρίγματος παλάμης και του πληκτρολογίου.
3. Σηκώστε τη διάταξη του σκληρού δίσκου μαζί με το καλώδιό της για να την αποσπάσετε από τη διάταξη του στηρίγματος παλάμης και του πληκτρολογίου.

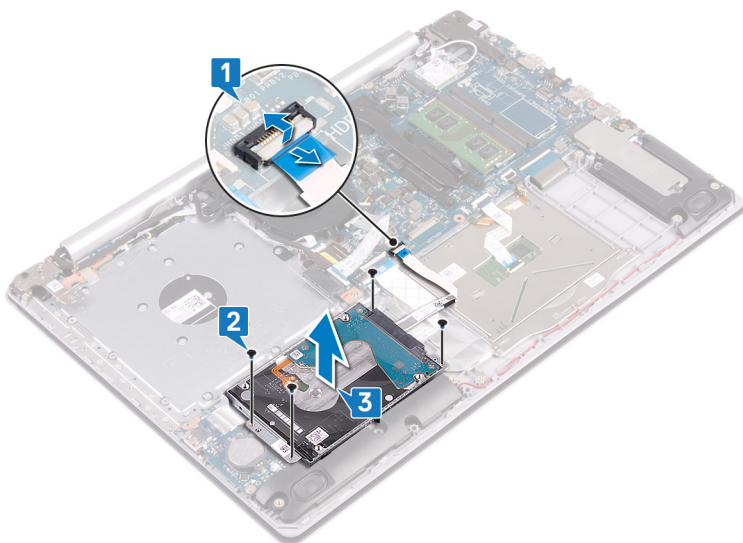

4. Αποσυνδέστε την ενδιάμεση διάταξη από τη διάταξη του σκληρού δίσκου.

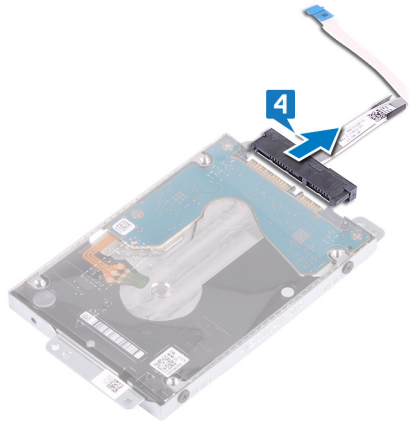

5. Αφαιρέστε τις τέσσερις βίδες (M3x3) που συγκρατούν στον σκληρό δίσκο το υποστήριγμά του.
6. Σηκώστε και αποσπάστε από τον σκληρό δίσκο το υποστήριγμά του.

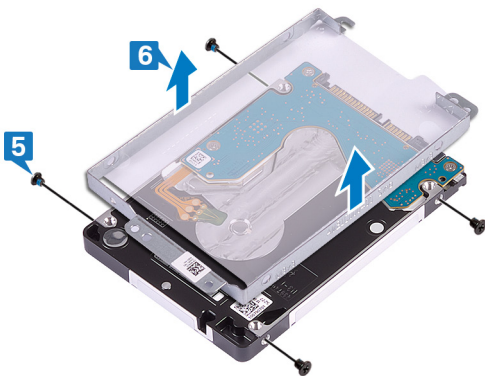

Επανατοποθέτηση του σκληρού δίσκου

Δραστηριοποιήστε τη μνήμη Intel Optane αφότου επανατοποθετήσετε τη συσκευή αποθήκευσης SATA. Για περισσότερες πληροφορίες σχετικά με τη δραστηριοποίηση της μνήμης Intel Optane, ανατρέξτε στην ενότητα [Δραστηριοποίηση της μνήμης Intel Optane](#).

ΣΗΜΕΙΩΣΗ Διαβάστε τις οδηγίες που παραλάβατε μαζί με τον υπολογιστή σας και αφορούν θέματα ασφάλειας προτού εκτελέσετε οποιαδήποτε εργασία στο εσωτερικό του και ακολουθήστε τα βήματα που παρατίθενται στην ενότητα [Πριν από την εκτέλεση εργασιών στο εσωτερικό του υπολογιστή σας](#). Μετά την εκτέλεση εργασιών στο εσωτερικό του υπολογιστή σας, ακολουθήστε τις οδηγίες που παρατίθενται στην ενότητα [Μετά την εκτέλεση εργασιών στο εσωτερικό του υπολογιστή σας](#). Για περισσότερες άριστες πρακτικές σε θέματα ασφάλειας ανατρέξτε στην αρχική σελίδα του ιστοτόπου για τη συμμόρφωση προς τις κανονιστικές διατάξεις στη διεύθυνση www.dell.com/regulatory_compliance.

ΠΡΟΣΟΧΗ Οι σκληροί δίσκοι είναι εύθραυστοι. Μεταχειριστείτε τον σκληρό δίσκο με προσοχή.

Διαδικασία

1. Ευθυγραμμίστε τις οπές για τις βίδες στο υποστήριγμα του σκληρού δίσκου με τις αντίστοιχες οπές στον σκληρό δίσκο.
2. Επανατοποθετήστε τις τέσσερις βίδες (M3x3) που συγκρατούν στον σκληρό δίσκο το υποστήριγμά του.

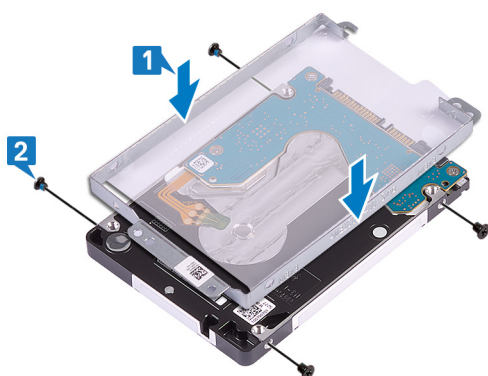

3. Συνδέστε την ενδιάμεση διάταξη στη διάταξη του σκληρού δίσκου.

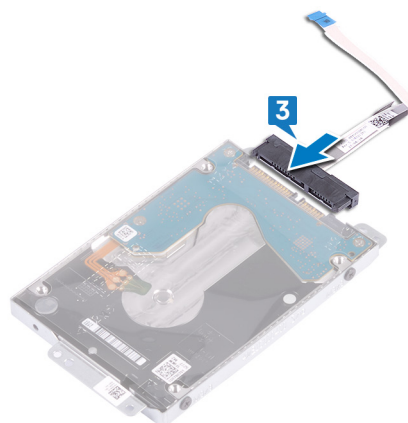

4. Ευθυγραμμίστε τις οπές για τις βίδες στη διάταξη του σκληρού δίσκου με τις αντίστοιχες οπές στη διάταξη του στηρίγματος παλάμης και του πληκτρολογίου.
5. Επανατοποθετήστε τις τέσσερις βίδες (M2x3) που συγκρατούν τη διάταξη του σκληρού δίσκου στη διάταξη του στηρίγματος παλάμης και του πληκτρολογίου.

6. Συνδέστε το καλώδιο του σκληρού δίσκου στην πλακέτα συστήματος και κλείστε το μάνταλο για να στερεώσετε το καλώδιο.

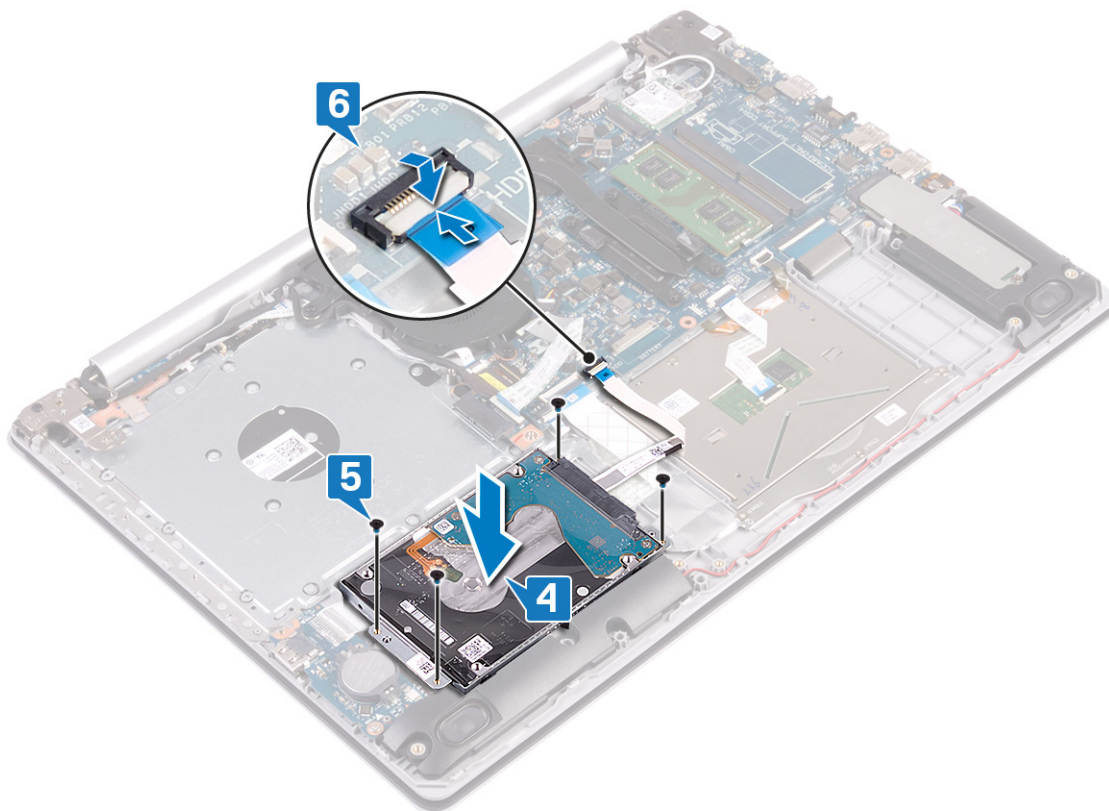

Μετάπειτα απαιτούμενες ενέργειες

1. Επανατοποθετήστε την μπαταρία.
2. Επανατοποθετήστε το κάλυμμα της βάσης.
3. Επανατοποθετήστε τη μονάδα οπτικού δίσκου.

Αφαίρεση της επιφάνειας αφής

ΣΗΜΕΙΩΣΗ Διαβάστε τις οδηγίες που παραλάβατε μαζί με τον υπολογιστή σας και αφορούν θέματα ασφάλειας προτού εκτελέσετε οποιαδήποτε εργασία στο εσωτερικό του και ακολουθήστε τα βήματα που παρατίθενται στην ενότητα **Πριν από την εκτέλεση εργασιών στο εσωτερικό του υπολογιστή σας**. Μετά την εκτέλεση εργασιών στο εσωτερικό του υπολογιστή σας, ακολουθήστε τις οδηγίες που παρατίθενται στην ενότητα **Μετά την εκτέλεση εργασιών στο εσωτερικό του υπολογιστή σας**. Για περισσότερες άριστες πρακτικές σε θέματα ασφάλειας ανατρέξτε στην αρχική σελίδα του ιστοτόπου για τη συμμόρφωση προς τις κανονιστικές διατάξεις στη διεύθυνση www.dell.com/regulatory_compliance.

Προαπαιτούμενες ενέργειες

1. Αφαιρέστε τη μονάδα οπτικού δίσκου.
2. Αφαιρέστε το κάλυμμα της βάσης.
3. Αφαιρέστε την μπαταρία.

Διαδικασία

1. Ανοίξτε το μάνταλο και αποσυνδέστε το καλώδιο του σκληρού δίσκου από την πλακέτα συστήματος.
2. Ανοίξτε το μάνταλο και αποσυνδέστε το καλώδιο της επιφάνειας αφής από την πλακέτα συστήματος.
3. Ανοίξτε το μάνταλο και αποσυνδέστε το καλώδιο οπισθοφωτισμού του πληκτρολογίου από την πλακέτα συστήματος.

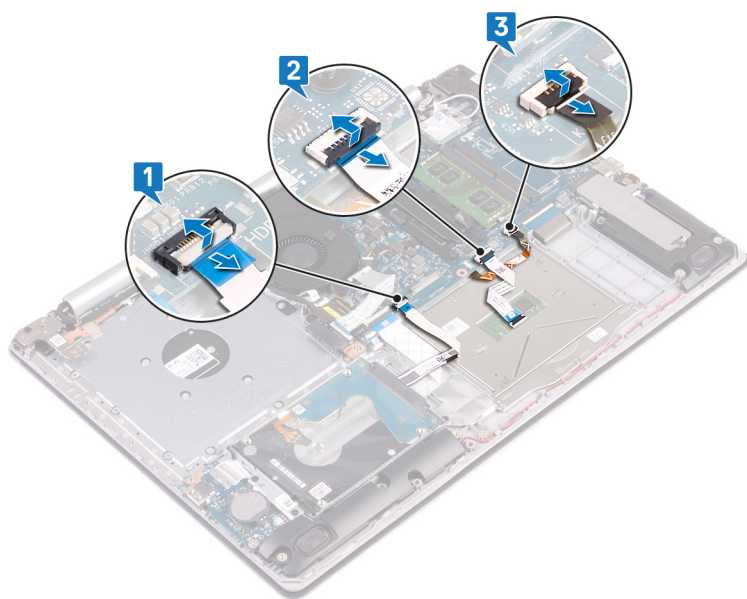

4. Ξεκολλήστε απαλά την ταινία που συγκρατεί την επιφάνεια αφής στη διάταξη του στηρίγματος παλάμης και του πληκτρολογίου.
5. Αφαιρέστε τις τέσσερις βίδες (M2x2) που συγκρατούν την επιφάνεια αφής στη διάταξη του στηρίγματος παλάμης και του πληκτρολογίου.
6. Μετακινήστε συρτά και σηκώστε την επιφάνεια αφής για να την αποσπάσετε από τη διάταξη του στηρίγματος παλάμης και του πληκτρολογίου.

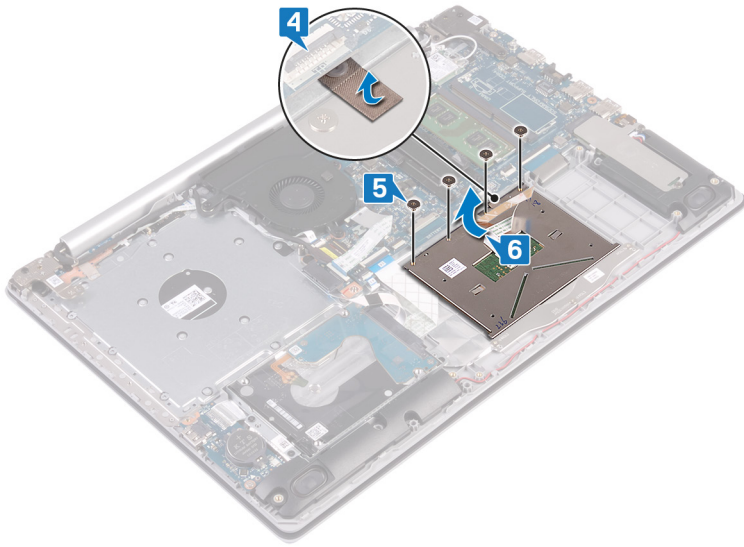

Επανατοποθέτηση της επιφάνειας αφής

- ΣΗΜΕΙΩΣΗ** Διαβάστε τις οδηγίες που παραλάβατε μαζί με τον υπολογιστή σας και αφορούν θέματα ασφάλειας προτού εκτελέσετε οποιαδήποτε εργασία στο εσωτερικό του και ακολουθήστε τα βήματα που παρατίθενται στην ενότητα **Πριν από την εκτέλεση εργασιών στο εσωτερικό του υπολογιστή σας**. Μετά την εκτέλεση εργασιών στο εσωτερικό του υπολογιστή σας, ακολουθήστε τις οδηγίες που παρατίθενται στην ενότητα **Μετά την εκτέλεση εργασιών στο εσωτερικό του υπολογιστή σας**. Για περισσότερες άριστες πρακτικές σε θέματα ασφάλειας ανατρέξτε στην αρχική σελίδα του ιστοτόπου για τη συμμόρφωση προς τις κανονιστικές διατάξεις στη διεύθυνση www.dell.com/regulatory_compliance.

Διαδικασία

- ΣΗΜΕΙΩΣΗ** Βεβαιωθείτε ότι η επιφάνεια αφής είναι ευθυγραμμισμένη με τους οδηγούς που υπάρχουν στη διάταξη του στηρίγματος παλάμης και του πληκτρολογίου, καθώς και ότι το διάκενο είναι ίδιο και στις δύο πλευρές της επιφάνειας αφής.

1. Περάστε συρτά και τοποθετήστε την επιφάνεια αφής μέσα στην υποδοχή της στη διάταξη του στηρίγματος παλάμης και του πληκτρολογίου.
2. Επανατοποθετήστε τις τέσσερις βίδες (M2x2) που συγκρατούν την επιφάνεια αφής στη διάταξη του στηρίγματος παλάμης και του πληκτρολογίου.
3. Επικολλήστε την ταινία που συγκρατεί την επιφάνεια αφής στη διάταξη του στηρίγματος παλάμης και του πληκτρολογίου.

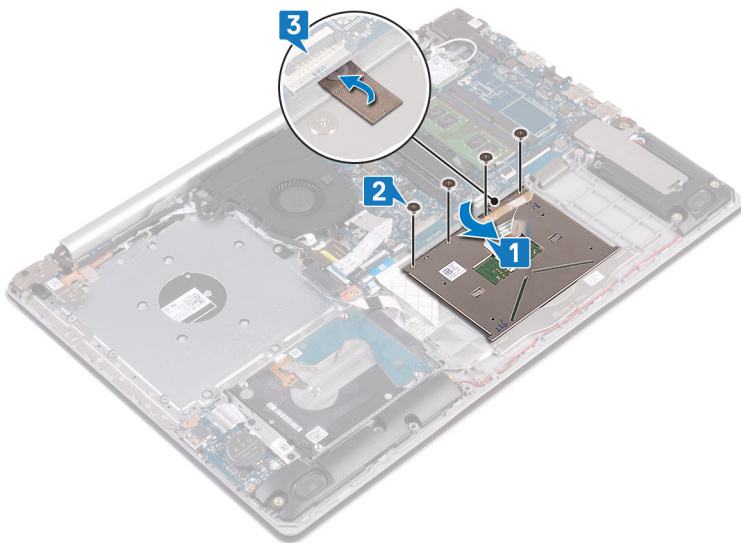

4. Περάστε συρτά του σκληρού δίσκου μέσα στον σύνδεσμό του στην πλακέτα συστήματος και κλείστε το μάνταλο για να στερεώσετε το καλώδιο.
5. Περάστε συρτά το καλώδιο της επιφάνειας αφής μέσα στον σύνδεσμό του επάνω στην πλακέτα συστήματος και κλείστε το μάνταλο για να στερεώσετε το καλώδιο.
6. Περάστε συρτά το καλώδιο οπισθοφωτισμού του πληκτρολογίου μέσα στον σύνδεσμό του στην πλακέτα συστήματος και κλείστε το μάνταλο για να στερεώσετε το καλώδιο.

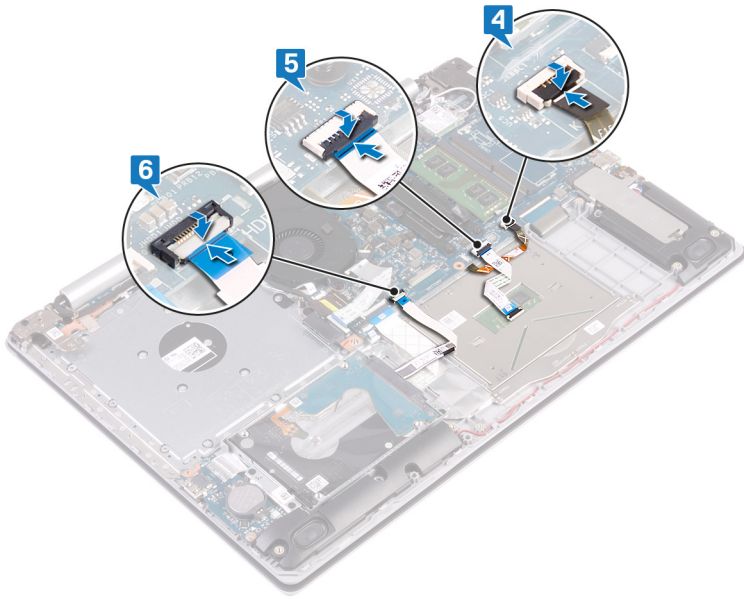

Μετάπειτα απαιτούμενες ενέργειες

1. Επανατοποθετήστε την μπαταρία.
2. Επανατοποθετήστε το κάλυμμα της βάσης.
3. Επανατοποθετήστε τη μονάδα οπτικού δίσκου.

Αφαίρεση των ηχείων

ΣΗΜΕΙΩΣΗ Διαβάστε τις οδηγίες που παραλάβατε μαζί με τον υπολογιστή σας και αφορούν θέματα ασφάλειας προτού εκτελέσετε οποιαδήποτε εργασία στο εσωτερικό του και ακολουθήστε τα βήματα που παρατίθενται στην ενότητα **Πριν από την εκτέλεση εργασιών στο εσωτερικό του υπολογιστή σας**. Μετά την εκτέλεση εργασιών στο εσωτερικό του υπολογιστή σας, ακολουθήστε τις οδηγίες που παρατίθενται στην ενότητα **Μετά την εκτέλεση εργασιών στο εσωτερικό του υπολογιστή σας**. Για περισσότερες άριστες πρακτικές σε θέματα ασφάλειας ανατρέξτε στην αρχική σελίδα του ιστοτόπου για τη συμμόρφωση προς τις κανονιστικές διατάξεις στη διεύθυνση www.dell.com/regulatory_compliance.

Προαπαιτούμενες ενέργειες

1. Αφαιρέστε τη μονάδα οπτικού δίσκου.
2. Αφαιρέστε το κάλυμμα της βάσης.
3. Αφαιρέστε τη μονάδα δίσκου στερεάς κατάστασης / τη μνήμη Intel Optane.

Διαδικασία

1. Αποσυνδέστε το καλώδιο των ηχείων από την πλακέτα συστήματος και σηκώστε το δεξί ηχείο για να το αποσπάσετε από τη διάταξη του στηρίγματος παλάμης και του πληκτρολογίου.
2. Σημειώστε τη διαδρομή του καλωδίου των ηχείων και αφαιρέστε το από τους οδηγούς της διαδρομής τους επάνω στη διάταξη του στηρίγματος παλάμης και του πληκτρολογίου.
3. Σηκώστε το αριστερό ηχείο μαζί με το καλώδιό του για να το αποσπάσετε από τη διάταξη του στηρίγματος παλάμης και του πληκτρολογίου.

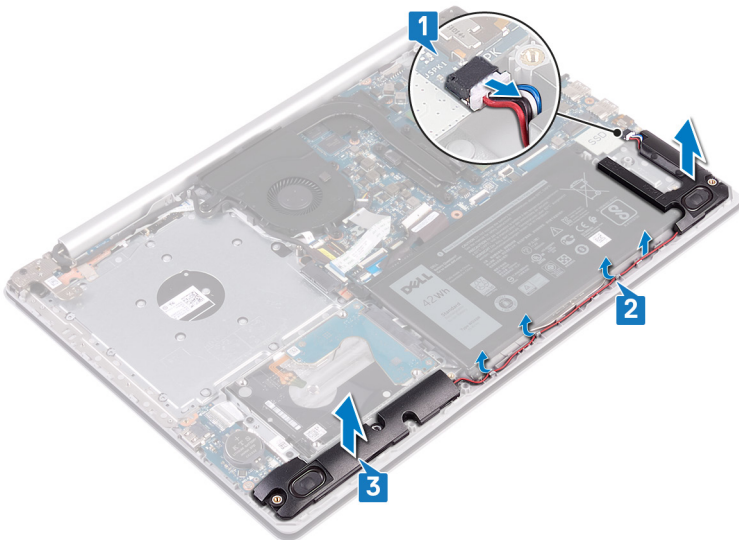

Επανατοποθέτηση των ηχείων

- ΣΗΜΕΙΩΣΗ** Διαβάστε τις οδηγίες που παραλάβατε μαζί με τον υπολογιστή σας και αφορούν θέματα ασφάλειας προτού εκτελέσετε οποιαδήποτε εργασία στο εσωτερικό του και ακολουθήστε τα βήματα που παρατίθενται στην ενότητα **Πριν από την εκτέλεση εργασιών στο εσωτερικό του υπολογιστή σας**. Μετά την εκτέλεση εργασιών στο εσωτερικό του υπολογιστή σας, ακολουθήστε τις οδηγίες που παρατίθενται στην ενότητα **Μετά την εκτέλεση εργασιών στο εσωτερικό του υπολογιστή σας**. Για περισσότερες άριστες πρακτικές σε θέματα ασφάλειας ανατρέξτε στην αρχική σελίδα του ιστοτόπου για τη συμμόρφωση προς τις κανονιστικές διατάξεις στη διεύθυνση www.dell.com/regulatory_compliance.

Διαδικασία

- ΣΗΜΕΙΩΣΗ** Εάν οι λαστιχένιοι δακτύλιοι ωθηθούν προς τα έξω κατά την αφαίρεση των ηχείων, τοποθετήστε τους στη θέση τους προτού επανατοποθετήσετε τα ηχεία.
- Χρησιμοποιώντας τα σημεία ευθυγράμμισης και τους λαστιχένιους δακτύλιους, τοποθετήστε τα αριστερά ηχεία στις υποδοχές της διάταξης του στηρίγματος παλάμης και του πληκτρολογίου.
 - Περάστε το καλώδιο των ηχείων στη διαδρομή του μέσα από τους οδηγούς επάνω στη διάταξη του στηρίγματος παλάμης και του πληκτρολογίου και επανατοποθετήστε το δεξιό ηχείο.
 - Συνδέστε το καλώδιο των ηχείων στην πλακέτα συστήματος.

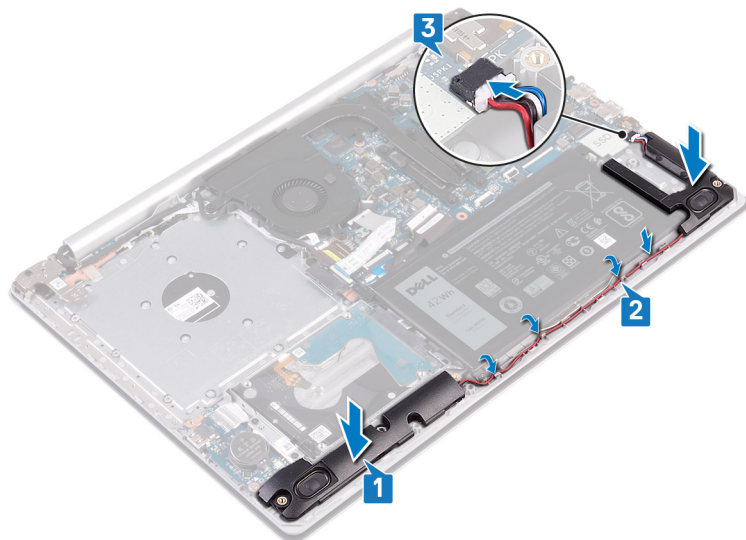

Μετάπειτα απαιτούμενες ενέργειες

- Επανατοποθετήστε τη μονάδα δίσκου στερεάς κατάστασης / τη μνήμη Intel Optane.
- Επανατοποθετήστε το κάλυμμα της βάσης.
- Επανατοποθετήστε τη μονάδα οπτικού δίσκου.

Αφαίρεση της ψύκτρας

- ΣΗΜΕΙΩΣΗ** Διαβάστε τις οδηγίες που παραλάβατε μαζί με τον υπολογιστή σας και αφορούν θέματα ασφάλειας προτού εκτελέσετε οποιαδήποτε εργασία στο εσωτερικό του και ακολουθήστε τα βήματα που παρατίθενται στην ενότητα **Πριν από την εκτέλεση εργασιών στο εσωτερικό του υπολογιστή σας**. Μετά την εκτέλεση εργασιών στο εσωτερικό του υπολογιστή σας, ακολουθήστε τις οδηγίες που παρατίθενται στην ενότητα **Μετά την εκτέλεση εργασιών στο εσωτερικό του υπολογιστή σας**. Για περισσότερες άριστες πρακτικές σε θέματα ασφάλειας ανατρέξτε στην αρχική σελίδα του ιστοτόπου για τη συμμόρφωση προς τις κανονιστικές διατάξεις στη διεύθυνση www.dell.com/regulatory_compliance.
- ΣΗΜΕΙΩΣΗ** Η ψύκτρα ενδέχεται να θερμανθεί στη διάρκεια της κανονικής λειτουργίας. Προτού την αγγίξετε, αφήστε να περάσει αρκετή ώρα για να κρυώσει.
- ΠΡΟΣΟΧΗ** Για να επιτευχθεί η μέγιστη ψύξη του επεξεργαστή, μην αγγίζετε τις περιοχές μεταφοράς θερμότητας επάνω στην ψύκτρα. Το λίπος της επιδερμίδας σας μπορεί να μειώσει την ικανότητα μεταφοράς θερμότητας της θερμοαγωγίμης πάστας.

Προαπαιτούμενες ενέργειες

1. Αφαιρέστε τη **μονάδα οπτικού δίσκου**.
2. Αφαιρέστε το **κάλυμμα της βάσης**.

Διαδικασία

1. Χαλαρώστε τις τέσσερις μη αποσπώμενες βίδες που συγκρατούν την ψύκτρα στην πλακέτα συστήματος, με αντίστροφη σειρά (4->3->2->1).
2. Σηκώστε την ψύκτρα για να την αποσπάσετε από την πλακέτα συστήματος.

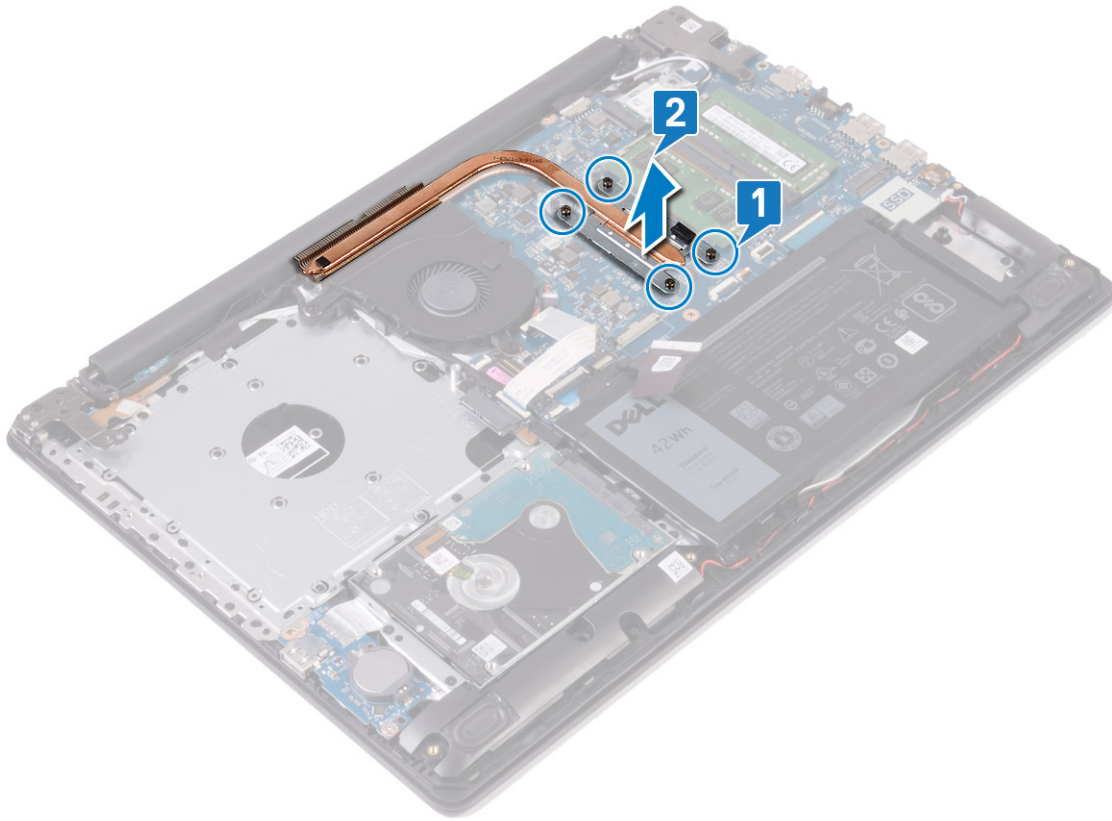

Επανατοποθέτηση της ψύκτρας

ΣΗΜΕΙΩΣΗ Διαβάστε τις οδηγίες που παραλάβατε μαζί με τον υπολογιστή σας και αφορούν θέματα ασφάλειας προτού εκτελέσετε οποιαδήποτε εργασία στο εσωτερικό του και ακολουθήστε τα βήματα που παρατίθενται στην ενότητα **Πριν από την εκτέλεση εργασιών στο εσωτερικό του υπολογιστή σας**. Μετά την εκτέλεση εργασιών στο εσωτερικό του υπολογιστή σας, ακολουθήστε τις οδηγίες που παρατίθενται στην ενότητα **Μετά την εκτέλεση εργασιών στο εσωτερικό του υπολογιστή σας**. Για περισσότερες άριστες πρακτικές σε θέματα ασφάλειας ανατρέξτε στην αρχική σελίδα του ιστοτόπου για τη συμμόρφωση προς τις κανονιστικές διατάξεις στη διεύθυνση www.dell.com/regulatory_compliance.

ΠΡΟΣΟΧΗ Αν η ψύκτρα του επεξεργαστή δεν είναι σωστά ευθυγραμμισμένη, υπάρχει κίνδυνος να πάθουν ζημιά η πλακέτα συστήματος και ο επεξεργαστής.

ΣΗΜΕΙΩΣΗ Αν αντικαταστήσετε είτε την πλακέτα συστήματος είτε την ψύκτρα, χρησιμοποιήστε το θερμικό υπόθεμα που θα βρείτε στο εργαλειοσύνολο για να διασφαλίσετε ότι θα επιτευχθεί η θερμική αγωγιμότητα.

Διαδικασία

1. Τοποθετήστε την ψύκτρα επάνω στην πλακέτα συστήματος και ευθυγραμμίστε τις οπές για τις βίδες στην ψύκτρα με τις αντίστοιχες οπές στην πλακέτα συστήματος.
2. Σφίξτε τις μη αποσπώμενες βίδες τη μία μετά την άλλη (με τη σειρά που υποδεικνύεται επάνω στην ψύκτρα) για να στερεώσετε την ψύκτρα στην πλακέτα συστήματος.

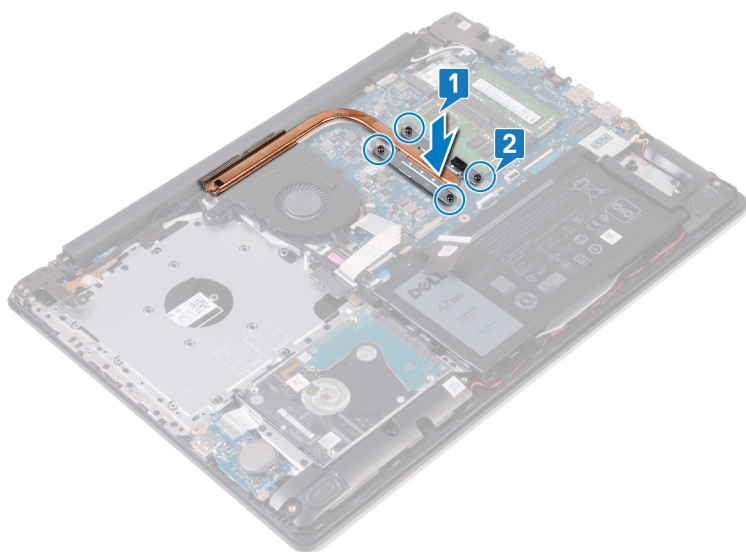

Μετάπειτα απαιτούμενες ενέργειες

1. Επανατοποθετήστε το κάλυμμα της βάσης.
2. Επανατοποθετήστε τη μονάδα οπτικού δίσκου.

Αφαίρεση της θύρας του προσαρμογέα ισχύος

- ΣΗΜΕΙΩΣΗ** Διαβάστε τις οδηγίες που παραλάβατε μαζί με τον υπολογιστή σας και αφορούν θέματα ασφάλειας προτού εκτελέσετε οποιαδήποτε εργασία στο εσωτερικό του και ακολουθήστε τα βήματα που παρατίθενται στην ενότητα **Πριν από την εκτέλεση εργασιών στο εσωτερικό του υπολογιστή σας**. Μετά την εκτέλεση εργασιών στο εσωτερικό του υπολογιστή σας, ακολουθήστε τις οδηγίες που παρατίθενται στην ενότητα **Μετά την εκτέλεση εργασιών στο εσωτερικό του υπολογιστή σας**. Για περισσότερες άριστες πρακτικές σε θέματα ασφάλειας ανατρέξτε στην αρχική σελίδα του ιστοτόπου για τη συμμόρφωση προς τις κανονιστικές διατάξεις στη διεύθυνση www.dell.com/regulatory_compliance.

Αφαίρεση της διάταξης της οθόνης

- ΣΗΜΕΙΩΣΗ** Διαβάστε τις οδηγίες που παραλάβατε μαζί με τον υπολογιστή σας και αφορούν θέματα ασφάλειας προτού εκτελέσετε οποιαδήποτε εργασία στο εσωτερικό του και ακολουθήστε τα βήματα που παρατίθενται στην ενότητα **Πριν από την εκτέλεση εργασιών στο εσωτερικό του υπολογιστή σας**. Μετά την εκτέλεση εργασιών στο εσωτερικό του υπολογιστή σας, ακολουθήστε τις οδηγίες που παρατίθενται στην ενότητα **Μετά την εκτέλεση εργασιών στο εσωτερικό του υπολογιστή σας**. Για περισσότερες άριστες πρακτικές σε θέματα ασφάλειας ανατρέξτε στην αρχική σελίδα του ιστοτόπου για τη συμμόρφωση προς τις κανονιστικές διατάξεις στη διεύθυνση www.dell.com/regulatory_compliance.

Προαπαιτούμενες ενέργειες

1. Αφαιρέστε τη μονάδα οπτικού δίσκου.
2. Αφαιρέστε το κάλυμμα της βάσης.
3. Αφαιρέστε την κάρτα ασύρματης επικοινωνίας.

Διαδικασία

1. Σηκώστε το μάνταλο και αποσυνδέστε το καλώδιο της πλακέτας του συνδέσμου της μονάδας οπτικού δίσκου από την πλακέτα συστήματος.
2. Σηκώστε το μάνταλο και αποσυνδέστε το καλώδιο της πλακέτας του συνδέσμου της μονάδας οπτικού δίσκου από τον σύνδεσμο του στην πλακέτα αυτή.
3. Σηκώστε το καλώδιο της πλακέτας του συνδέσμου της μονάδας οπτικού δίσκου για να το βγάλετε από την πλακέτα συστήματος.
4. Ανοίξτε το μάνταλο και αποσυνδέστε το καλώδιο της οθόνης από την πλακέτα συστήματος.
5. Σημειώστε τη διαδρομή του καλωδίου οθόνης και βγάλτε το από τους οδηγούς της διαδρομής του στον ανεμιστήρα και τη διάταξη του στηρίγματος παλάμης και του πληκτρολογίου.

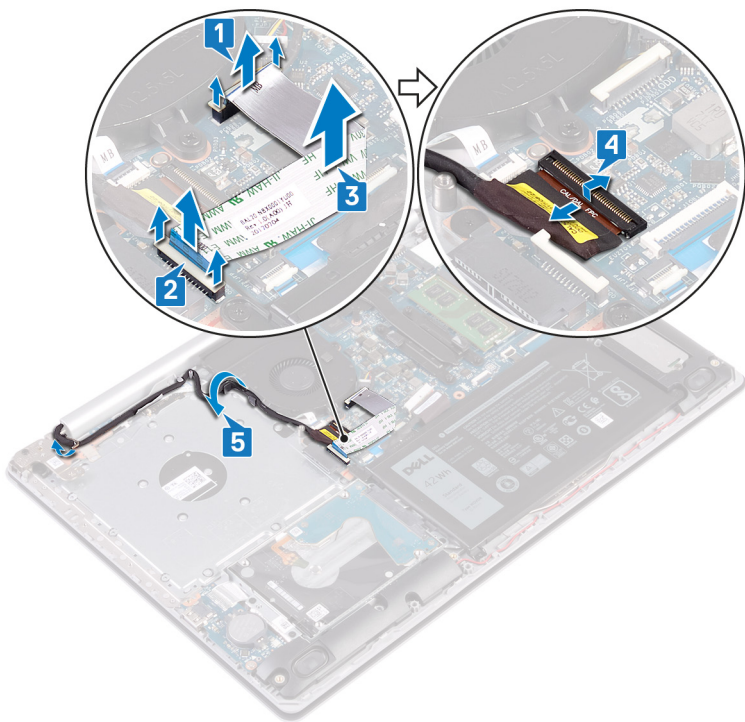

6. Αφαιρέστε τις πέντε βίδες (M2,5x5) που συγκρατούν τον αριστερό και τον δεξιό μεντεσέ στην πλακέτα συστήματος και στη διάταξη του στηρίγματος παλάμης και του πληκτρολογίου.
7. Ανοίξτε τους μεντεσέδες.

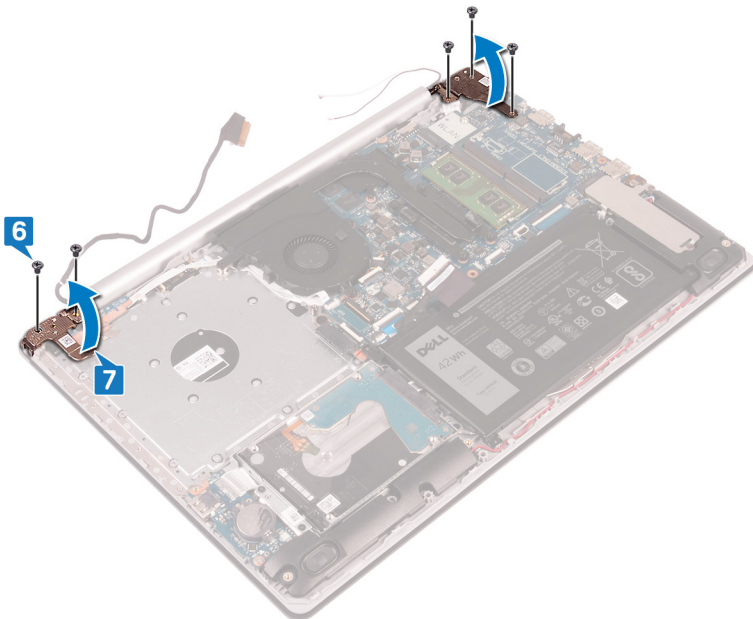

8. Σηκώστε γυρνά τη διάταξη του στηρίγματος παλάμης και του πληκτρολογίου.
9. Μετακινήστε συρτά και αφαιρέστε τη διάταξη του στηρίγματος παλάμης και του πληκτρολογίου από τη διάταξη της οθόνης.

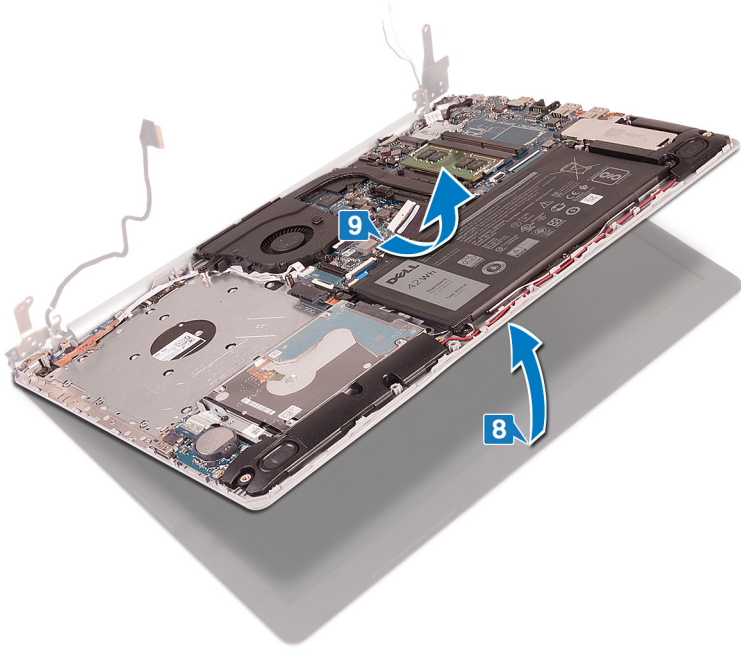

10. Αφού εκτελέσετε όλα τα παραπάνω βήματα, θα απομείνει η διάταξη της οθόνης.

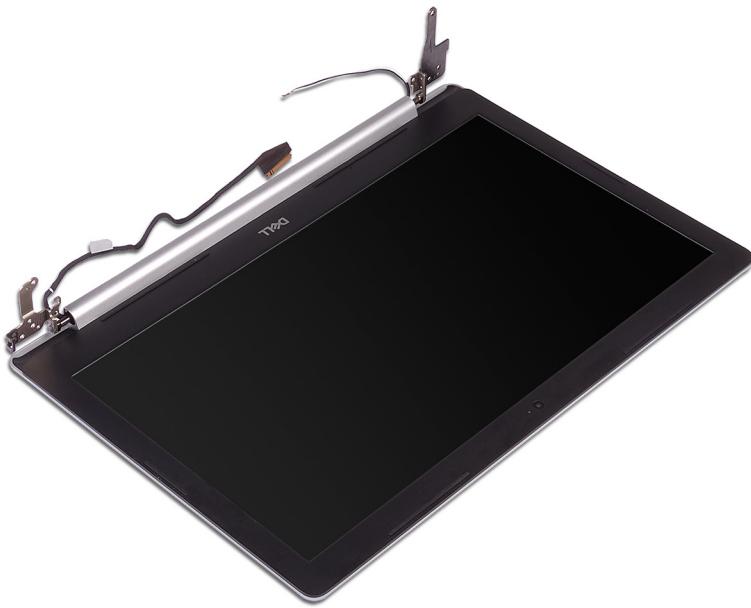

Διαδικασία

1. Αφαιρέστε τις τρεις βίδες (M2,5x5) που συγκρατούν τον δεξιό μεντεσέ στην πλακέτα συστήματος και τη διάταξη του στηρίγματος παλάμης.
2. Σηκώστε τον δεξιό μεντεσέ.
3. Αποσυνδέστε το καλώδιο της θύρας του προσαρμογέα ισχύος από την πλακέτα συστήματος.
4. Σημειώστε τη διαδρομή του καλωδίου της θύρας του προσαρμογέα ισχύος και αφαιρέστε το από τους οδηγούς της διαδρομής του επάνω στη διάταξη του στηρίγματος παλάμης και του πληκτρολογίου.
5. Αφαιρέστε τη βίδα (M2x2) που συγκρατεί τη θύρα του προσαρμογέα ισχύος στη διάταξη του στηρίγματος παλάμης και του πληκτρολογίου.
6. Σηκώστε τη θύρα του προσαρμογέα ισχύος μαζί με το καλώδιό της και αποσπάστε την από τη διάταξη του στηρίγματος παλάμης και του πληκτρολογίου.

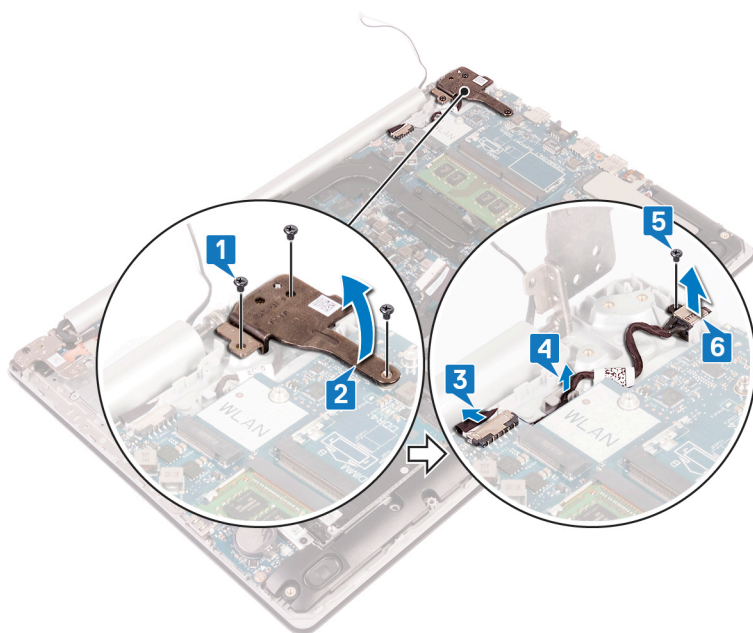

Επανατοποθέτηση της θύρας του προσαρμογέα ισχύος

- ΣΗΜΕΙΩΣΗ** Διαβάστε τις οδηγίες που παραλάβατε μαζί με τον υπολογιστή σας και αφορούν θέματα ασφάλειας προτού εκτελέσετε οποιαδήποτε εργασία στο εσωτερικό του και ακολουθήστε τα βήματα που παρατίθενται στην ενότητα **Πριν από την εκτέλεση εργασιών στο εσωτερικό του υπολογιστή σας**. Μετά την εκτέλεση εργασιών στο εσωτερικό του υπολογιστή σας, ακολουθήστε τις οδηγίες που παρατίθενται στην ενότητα **Μετά την εκτέλεση εργασιών στο εσωτερικό του υπολογιστή σας**. Για περισσότερες άριστες πρακτικές σε θέματα ασφάλειας ανατρέξτε στην αρχική σελίδα του ιστοτόπου για τη συμμόρφωση προς τις κανονιστικές διατάξεις στη διεύθυνση www.dell.com/regulatory_compliance.

Διαδικασία

1. Ευθυγραμμίστε την οπή για τη βίδα στη θύρα του προσαρμογέα ισχύος με την αντίστοιχη οπή στη διάταξη του στηρίγματος παλάμης και του πληκτρολογίου.
2. Επανατοποθετήστε τη βίδα (M2x2) που συγκρατεί τη θύρα του προσαρμογέα ισχύος στη διάταξη του στηρίγματος παλάμης και του πληκτρολογίου.
3. Περάστε το καλώδιο της θύρας του προσαρμογέα ισχύος στη διαδρομή του μέσα από τους οδηγούς στη διάταξη του στηρίγματος παλάμης και του πληκτρολογίου.
4. Συνδέστε το καλώδιο της θύρας του προσαρμογέα ισχύος στην πλακέτα συστήματος.
5. Κλείστε τον δεξιό μεντεσέ.
6. Επανατοποθετήστε τις τρεις βίδες (M2,5x5) που συγκρατούν τον δεξιό μεντεσέ στην πλακέτα συστήματος και τη διάταξη του στηρίγματος παλάμης.

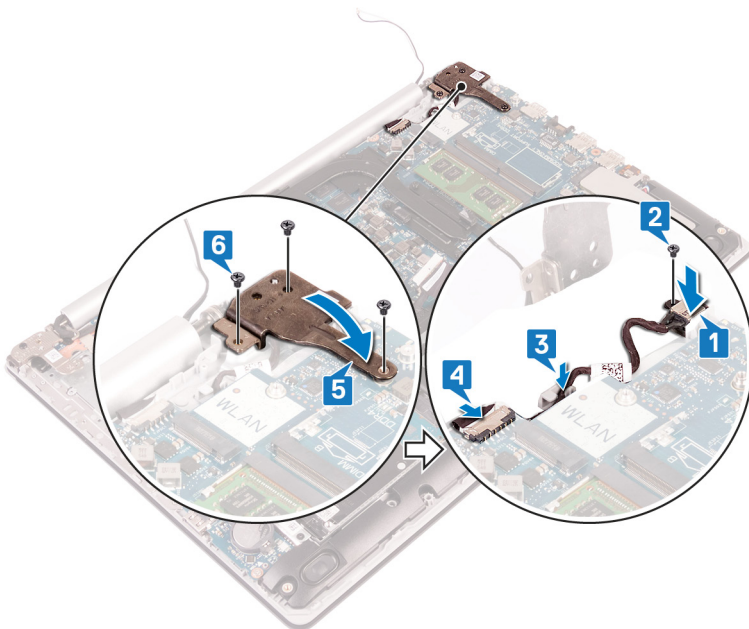

Επανατοποθέτηση της διάταξης της οθόνης

- ΣΗΜΕΙΩΣΗ** Διαβάστε τις οδηγίες που παραλάβατε μαζί με τον υπολογιστή σας και αφορούν θέματα ασφάλειας προτού εκτελέσετε οποιαδήποτε εργασία στο εσωτερικό του και ακολουθήστε τα βήματα που παρατίθενται στην ενότητα **Πριν**

από την εκτέλεση εργασιών στο εσωτερικό του υπολογιστή σας. Μετά την εκτέλεση εργασιών στο εσωτερικό του υπολογιστή σας, ακολουθήστε τις οδηγίες που παρατίθενται στην ενότητα **Μετά την εκτέλεση εργασιών στο εσωτερικό του υπολογιστή σας**. Για περισσότερες άριστες πρακτικές σε θέματα ασφάλειας ανατρέξτε στην αρχική σελίδα του ιστοτόπου για τη συμμόρφωση προς τις κανονιστικές διατάξεις στη διεύθυνση www.dell.com/regulatory_compliance.

Διαδικασία

ΣΗΜΕΙΩΣΗ Βεβαιωθείτε ότι έχετε ανοίξει τους μεντεσέδες στη μέγιστη θέση πριν επανατοποθετήσετε τη διάταξη της σθόνης στη διάταξη του στηρίγματος παλάμης και του πληκτρολογίου.

1. Σύρετε υπό γωνία τη διάταξη του στηρίγματος παλάμης και του πληκτρολογίου.
2. Κλείστε τη διάταξη του στηρίγματος παλάμης και του πληκτρολογίου.

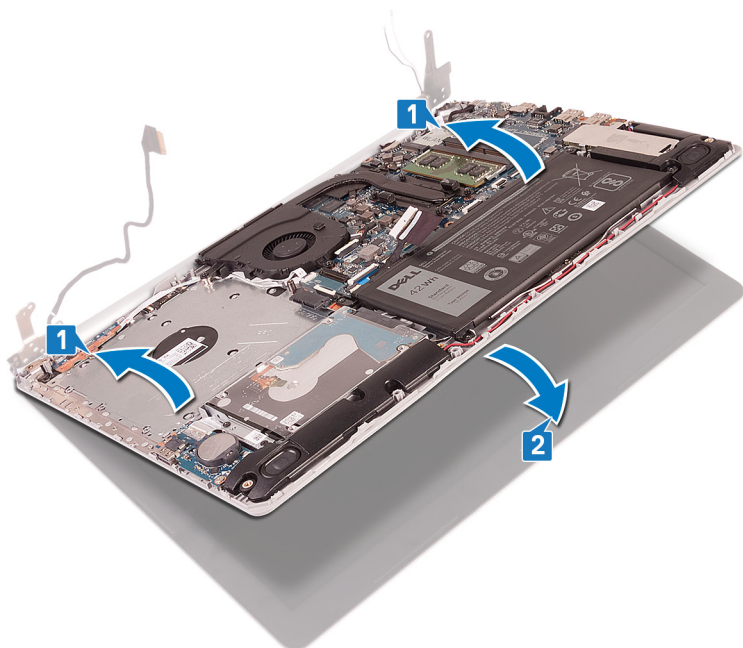

3. Χρησιμοποιώντας τα σημεία ευθυγράμμισης, πιέστε τους μεντεσέδες προς τα κάτω στην πλακέτα συστήματος και στη διάταξη του στηρίγματος παλάμης και του πληκτρολογίου.
4. Επανατοποθετήστε τις πέντε βίδες (M2,5x5) που συγκρατούν τον αριστερό και τον δεξιό μεντεσέ στην πλακέτα συστήματος και στη διάταξη του στηρίγματος παλάμης και του πληκτρολογίου.

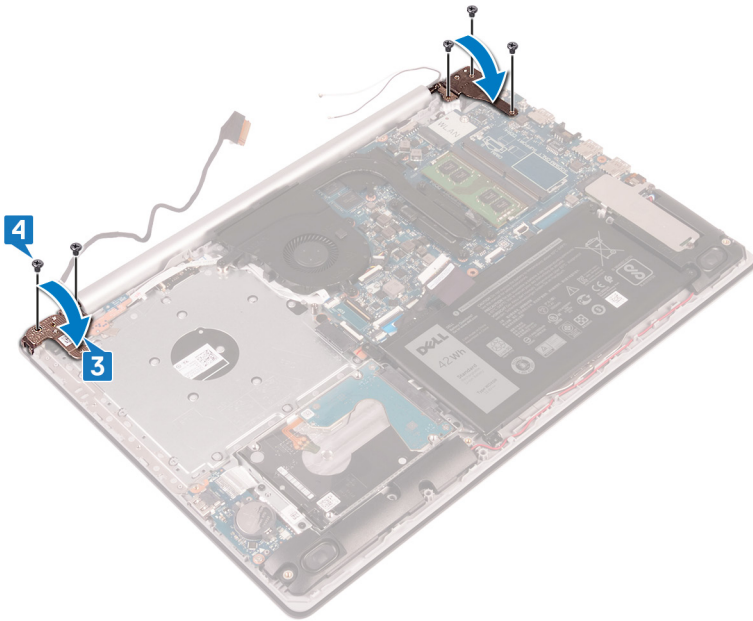

5. Περάστε το καλώδιο της οθόνης στη διαδρομή του μέσα από τους οδηγούς του επάνω στον ανεμιστήρα και τη διάταξη του στηρίγματος παλάμης και του πληκτρολογίου.
6. Περάστε συρτά το καλώδιο της οθόνης στον σύνδεσμο του στην πλακέτα συστήματος και κλείστε το μάνταλο για να στερεώσετε το καλώδιο.
7. Τοποθετήστε το καλώδιο της πλακέτας του συνδέσμου της μονάδας οπτικού δίσκου στην πλακέτα συστήματος (προαιρετικά).
8. Πιέστε προς τα κάτω το μάνταλο για να συνδέσετε το καλώδιο της πλακέτας του συνδέσμου της μονάδας οπτικού δίσκου στην πλακέτα (προαιρετικά).
9. Πιέστε προς τα κάτω το μάνταλο για να συνδέσετε το καλώδιο της πλακέτας του συνδέσμου της μονάδας οπτικού δίσκου στην πλακέτα συστήματος.

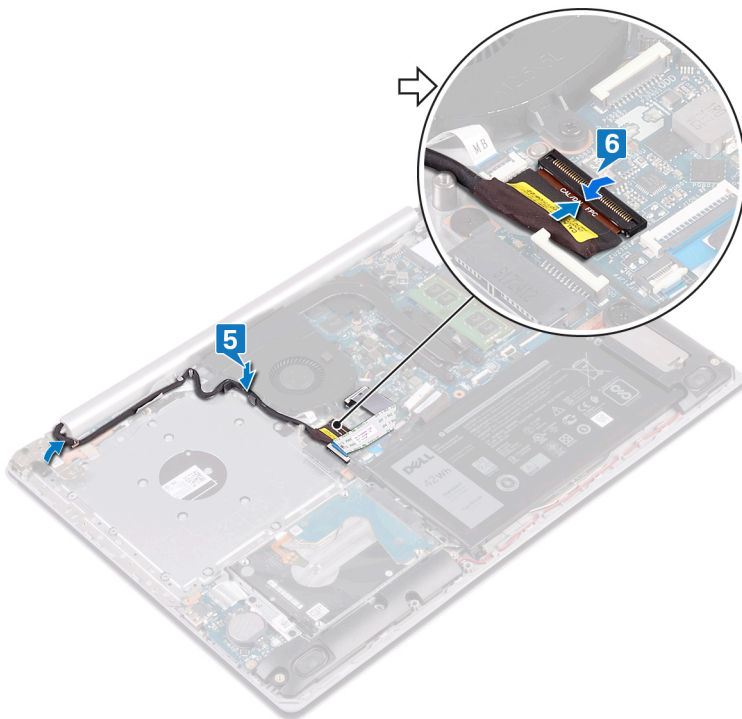

Μετάπειτα απαιτούμενες ενέργειες

1. Επανατοποθετήστε την [κάρτα ασύρματης επικοινωνίας](#).

2. Επανατοποθετήστε το κάλυμμα της βάσης.
3. Επανατοποθετήστε τη μονάδα οπτικού δίσκου.

Αφαίρεση της διάταξης της οθόνης

ΣΗΜΕΙΩΣΗ Διαβάστε τις οδηγίες που παραλάβατε μαζί με τον υπολογιστή σας και αφορούν θέματα ασφάλειας προτού εκτελέσετε οποιαδήποτε εργασία στο εσωτερικό του και ακολουθήστε τα βήματα που παρατίθενται στην ενότητα **Πριν από την εκτέλεση εργασιών στο εσωτερικό του υπολογιστή σας**. Μετά την εκτέλεση εργασιών στο εσωτερικό του υπολογιστή σας, ακολουθήστε τις οδηγίες που παρατίθενται στην ενότητα **Μετά την εκτέλεση εργασιών στο εσωτερικό του υπολογιστή σας**. Για περισσότερες άριστες πρακτικές σε θέματα ασφάλειας ανατρέξτε στην αρχική σελίδα του ιστοτόπου για τη συμμόρφωση προς τις κανονιστικές διατάξεις στη διεύθυνση www.dell.com/regulatory_compliance.

Προαπαιτούμενες ενέργειες

1. Αφαιρέστε τη μονάδα οπτικού δίσκου.
2. Αφαιρέστε το κάλυμμα της βάσης.
3. Αφαιρέστε την κάρτα ασύρματης επικοινωνίας.

Διαδικασία

1. Σηκώστε το μάνταλο και αποσυνδέστε το καλώδιο της πλακέτας του συνδέσμου της μονάδας οπτικού δίσκου από την πλακέτα συστήματος.
2. Σηκώστε το μάνταλο και αποσυνδέστε το καλώδιο της πλακέτας του συνδέσμου της μονάδας οπτικού δίσκου από τον σύνδεσμο του στην πλακέτα αυτή.
3. Σηκώστε το καλώδιο της πλακέτας του συνδέσμου της μονάδας οπτικού δίσκου για να το βγάλετε από την πλακέτα συστήματος.
4. Ανοίξτε το μάνταλο και αποσυνδέστε το καλώδιο της οθόνης από την πλακέτα συστήματος.
5. Σημειώστε τη διαδρομή του καλωδίου οθόνης και βγάλτε το από τους οδηγούς της διαδρομής του στον ανεμιστήρα και τη διάταξη του στηρίγματος παλάμης και του πληκτρολογίου.

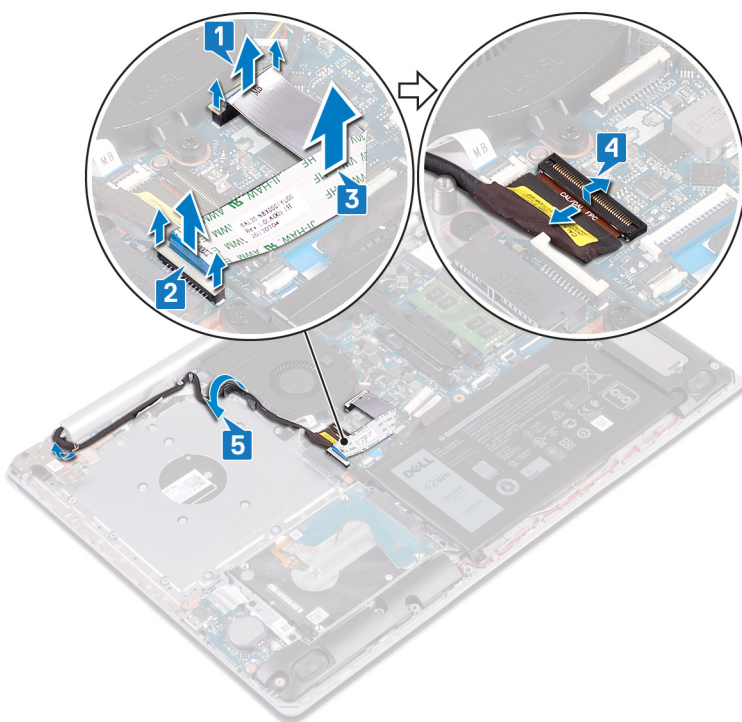

6. Αφαιρέστε τις πέντε βίδες (M2,5x5) που συγκρατούν τον αριστερό και τον δεξιό μεντεσέ στην πλακέτα συστήματος και στη διάταξη του στηρίγματος παλάμης και του πληκτρολογίου.
7. Ανοίξτε τους μεντεσέδες.

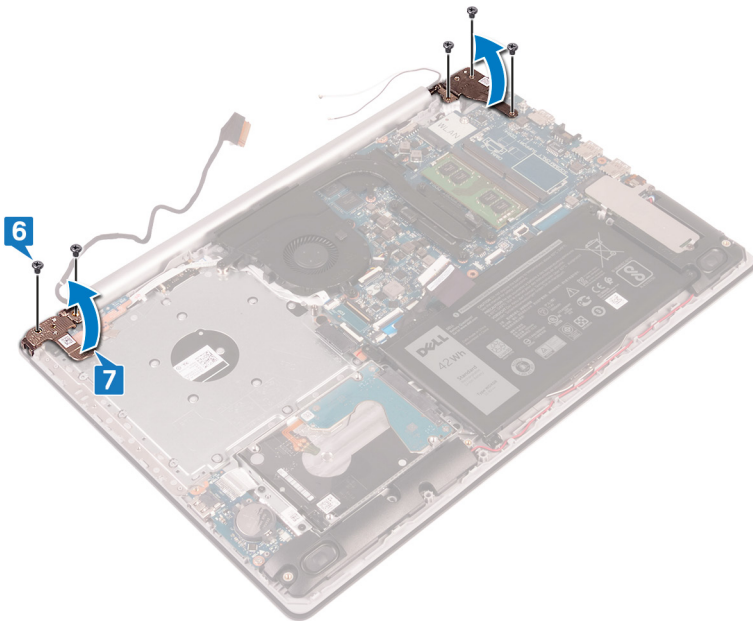

8. Σηκώστε γυρνά τη διάταξη του στηρίγματος παλάμης και του πληκτρολογίου.
9. Μετακινήστε συρτά και αφαιρέστε τη διάταξη του στηρίγματος παλάμης και του πληκτρολογίου από τη διάταξη της οθόνης.

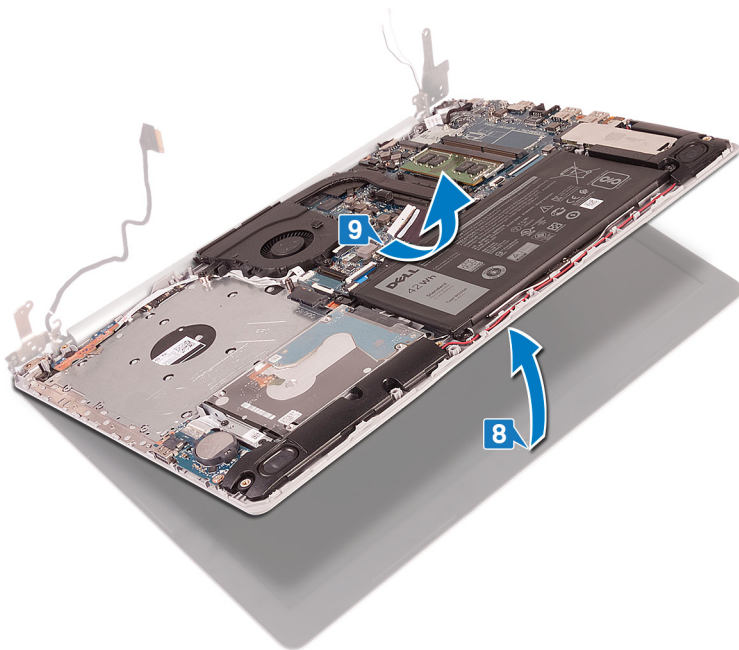

10. Αφού εκτελέσετε όλα τα παραπάνω βήματα, θα απομείνει η διάταξη της οθόνης.

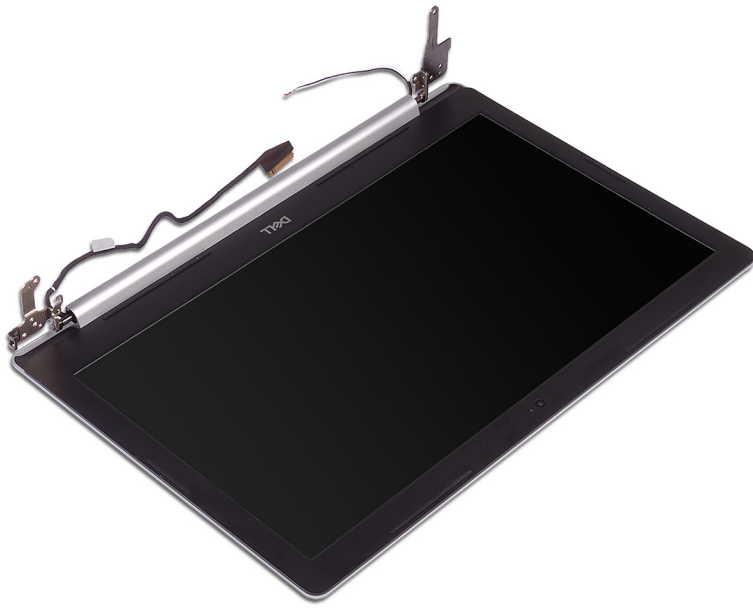

Επανατοποθέτηση της διάταξης της οθόνης

- ΣΗΜΕΙΩΣΗ** Διαβάστε τις οδηγίες που παραλάβατε μαζί με τον υπολογιστή σας και αφορούν θέματα ασφάλειας προτού εκτελέσετε οποιαδήποτε εργασία στο εσωτερικό του και ακολουθήστε τα βήματα που παρατίθενται στην ενότητα **Πριν από την εκτέλεση εργασιών στο εσωτερικό του υπολογιστή σας**. Μετά την εκτέλεση εργασιών στο εσωτερικό του υπολογιστή σας, ακολουθήστε τις οδηγίες που παρατίθενται στην ενότητα **Μετά την εκτέλεση εργασιών στο εσωτερικό του υπολογιστή σας**. Για περισσότερες άριστες πρακτικές σε θέματα ασφάλειας ανατρέξτε στην αρχική σελίδα του ιστοτόπου για τη συμμόρφωση προς τις κανονιστικές διατάξεις στη διεύθυνση www.dell.com/regulatory_compliance.

Διαδικασία

- ΣΗΜΕΙΩΣΗ** Βεβαιωθείτε ότι έχετε ανοίξει τους μεντεσέδες στη μέγιστη θέση πριν επανατοποθετήσετε τη διάταξη της οθόνης στη διάταξη του στηρίγματος παλάμης και του πληκτρολογίου.

1. Σύρετε υπό γωνία τη διάταξη του στηρίγματος παλάμης και του πληκτρολογίου.
2. Κλείστε τη διάταξη του στηρίγματος παλάμης και του πληκτρολογίου.

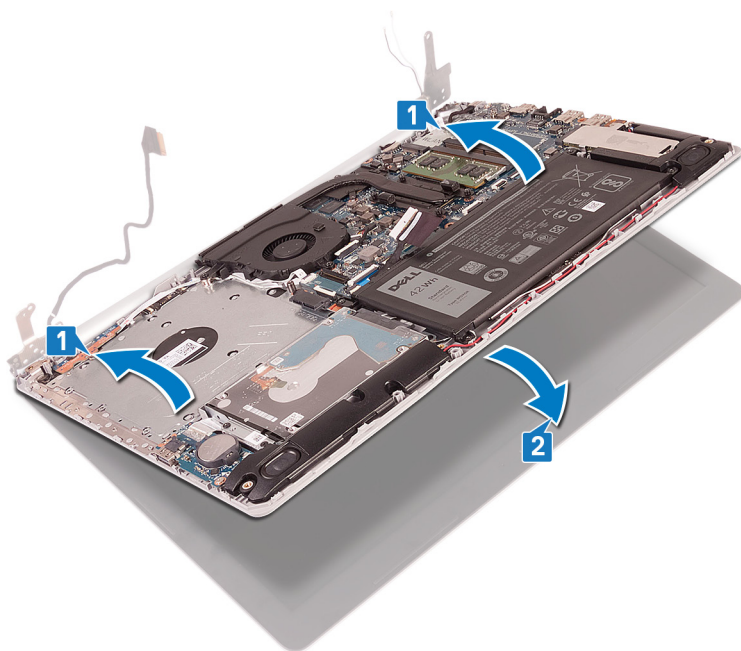

3. Χρησιμοποιώντας τα σημεία ευθυγράμμισης, πιέστε τους μεντεσέδες προς τα κάτω στην πλακέτα συστήματος και στη διάταξη του στηρίγματος παλάμης και του πληκτρολογίου.
4. Επανατοποθετήστε τις πέντε βίδες (M2,5x5) που συγκρατούν τον αριστερό και τον δεξιό μεντεσέ στην πλακέτα συστήματος και στη διάταξη του στηρίγματος παλάμης και του πληκτρολογίου.

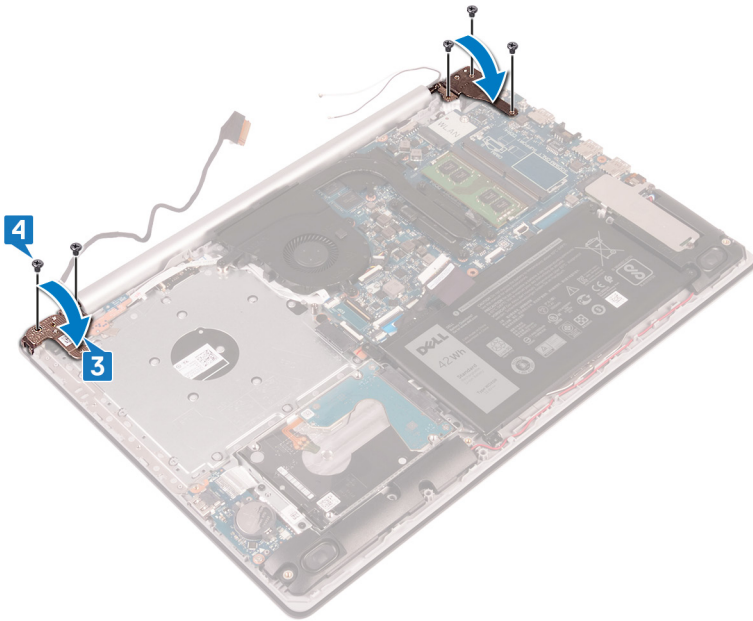

5. Περάστε το καλώδιο της οθόνης στη διαδρομή του μέσα από τους οδηγούς του επάνω στον ανεμιστήρα και τη διάταξη του στηρίγματος παλάμης και του πληκτρολογίου.
6. Περάστε συρτά το καλώδιο της οθόνης στον σύνδεσμο του στην πλακέτα συστήματος και κλείστε το μάνταλο για να στερεώσετε το καλώδιο.
7. Τοποθετήστε το καλώδιο της πλακέτας του συνδέσμου της μονάδας οπτικού δίσκου στην πλακέτα συστήματος (προαιρετικά).
8. Πιέστε προς τα κάτω το μάνταλο για να συνδέσετε το καλώδιο της πλακέτας του συνδέσμου της μονάδας οπτικού δίσκου στην πλακέτα (προαιρετικά).
9. Πιέστε προς τα κάτω το μάνταλο για να συνδέσετε το καλώδιο της πλακέτας του συνδέσμου της μονάδας οπτικού δίσκου στην πλακέτα συστήματος.

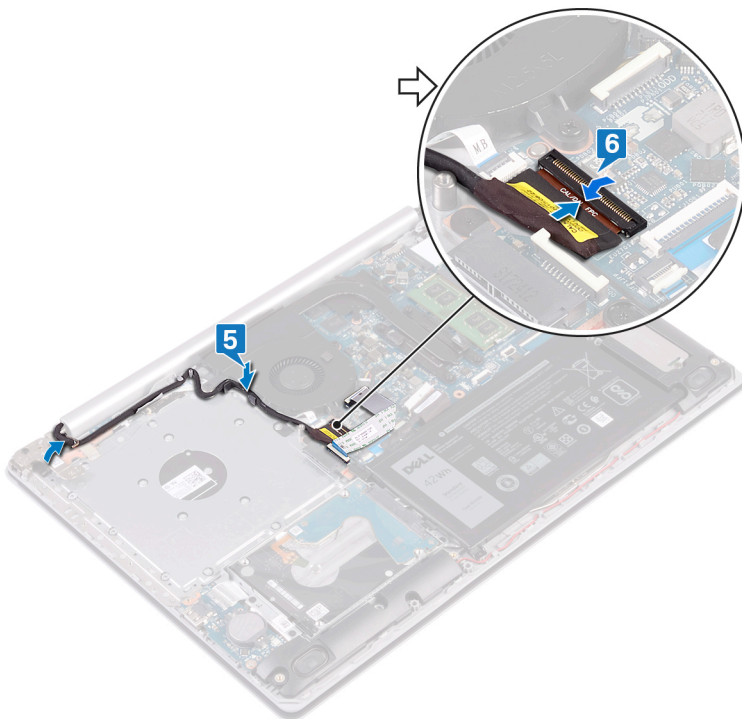

Μετάπειτα απαιτούμενες ενέργειες

1. Επανατοποθετήστε την κάρτα ασύρματης επικοινωνίας.

2. Επανατοποθετήστε το κάλυμμα της βάσης.
3. Επανατοποθετήστε τη μονάδα οπτικού δίσκου.

Αφαίρεση της πλακέτας I/O

ΣΗΜΕΙΩΣΗ Διαβάστε τις οδηγίες που παραλάβατε μαζί με τον υπολογιστή σας και αφορούν θέματα ασφάλειας προτού εκτελέσετε οποιαδήποτε εργασία στο εσωτερικό του και ακολουθήστε τα βήματα που παρατίθενται στην ενότητα **Πριν από την εκτέλεση εργασιών στο εσωτερικό του υπολογιστή σας**. Μετά την εκτέλεση εργασιών στο εσωτερικό του υπολογιστή σας, ακολουθήστε τις οδηγίες που παρατίθενται στην ενότητα **Μετά την εκτέλεση εργασιών στο εσωτερικό του υπολογιστή σας**. Για περισσότερες άριστες πρακτικές σε θέματα ασφάλειας ανατρέξτε στην αρχική σελίδα του ιστοτόπου για τη συμμόρφωση προς τις κανονιστικές διατάξεις στη διεύθυνση www.dell.com/regulatory_compliance.

Προαπαιτούμενες ενέργειες

ΠΡΟΣΟΧΗ Όταν αφαιρείτε την μπαταρία σε σχήμα νομίσματος, οι ρυθμίσεις του προγράμματος ρύθμισης του BIOS επανέρχονται στις προεπιλεγμένες. Πριν αφαιρέσετε την πλακέτα I/O μαζί με την μπαταρία σε σχήμα νομίσματος, συνιστάται να σημειώσετε τις ρυθμίσεις του προγράμματος ρύθμισης του BIOS.

1. Αφαιρέστε τη μονάδα οπτικού δίσκου.
2. Αφαιρέστε το κάλυμμα της βάσης.
3. Αφαιρέστε την μπαταρία.
4. Αφαιρέστε τον σκληρό δίσκο.

Διαδικασία

1. Ανοίξτε το μάνταλο και αποσυνδέστε το καλώδιο της πλακέτας I/O από την πλακέτα συστήματος.
2. Ξεκολλήστε το καλώδιο της πλακέτας I/O από τη διάταξη στηρίγματος παλάμης και πληκτρολογίου.
3. Αφαιρέστε τη βίδα (M2x4) που συγκρατεί την πλακέτα I/O στη διάταξη του στηρίγματος παλάμης και του πληκτρολογίου.
4. Ανασηκώστε την πλακέτα I/O μαζί με το καλώδιο και αφαιρέστε την από τη διάταξη στηρίγματος παλάμης και πληκτρολογίου.

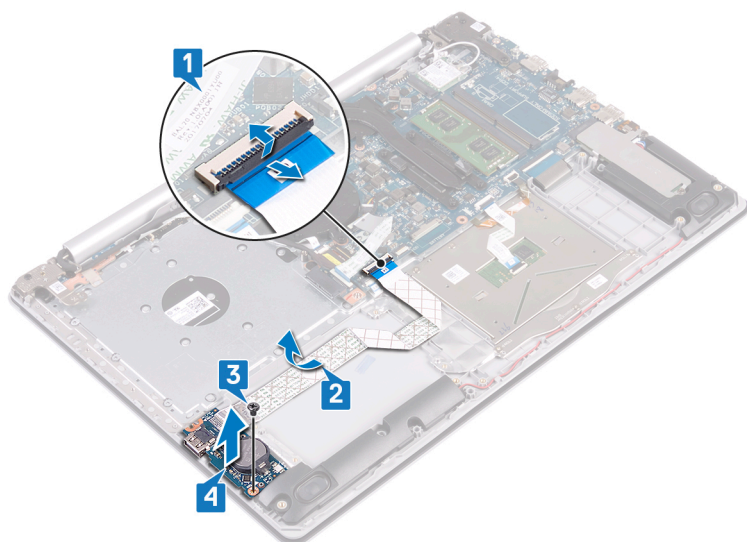

Επανατοποθέτηση της πλακέτας I/O

ΣΗΜΕΙΩΣΗ Διαβάστε τις οδηγίες που παραλάβατε μαζί με τον υπολογιστή σας και αφορούν θέματα ασφάλειας προτού εκτελέσετε οποιαδήποτε εργασία στο εσωτερικό του και ακολουθήστε τα βήματα που παρατίθενται στην ενότητα **Πριν από την εκτέλεση εργασιών στο εσωτερικό του υπολογιστή σας**. Μετά την εκτέλεση εργασιών στο εσωτερικό του υπολογιστή σας, ακολουθήστε τις οδηγίες που παρατίθενται στην ενότητα **Μετά την εκτέλεση εργασιών στο εσωτερικό του υπολογιστή σας**. Για περισσότερες άριστες πρακτικές σε θέματα ασφάλειας ανατρέξτε στην αρχική σελίδα του ιστοτόπου για τη συμμόρφωση προς τις κανονιστικές διατάξεις στη διεύθυνση www.dell.com/regulatory_compliance.

Διαδικασία

1. Χρησιμοποιώντας τα σημεία ευθυγράμμισης τοποθετήστε την πλακέτα I/O επάνω στη διάταξη του στηρίγματος παλάμης και του πληκτρολογίου.
2. Επανατοποθετήστε τη βίδα (M2x4) που συγκρατεί την πλακέτα I/O στη διάταξη του στηρίγματος παλάμης και του πληκτρολογίου.
3. Κολλήστε το καλώδιο της πλακέτας I/O στη διάταξη στηρίγματος παλάμης και πληκτρολογίου.
4. Συνδέστε το καλώδιο της πλακέτας I/O στην πλακέτα συστήματος και κλείστε το μάνταλο για να στερεώσετε το καλώδιο.

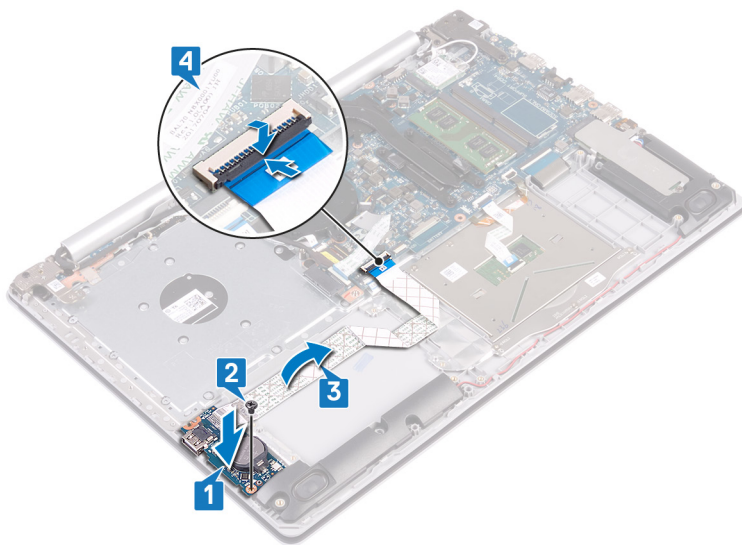

Μετάπειτα απαιτούμενες ενέργειες

1. Επανατοποθετήστε τον **σκληρό δίσκο**.
2. Επανατοποθετήστε την **μπαταρία**.
3. Επανατοποθετήστε το **κάλυμμα της βάσης**.
4. Επανατοποθετήστε τη **μονάδα οπτικού δίσκου**.

Αφαίρεση της πλακέτας του κουμπιού λειτουργίας

ΣΗΜΕΙΩΣΗ Διαβάστε τις οδηγίες που παραλάβατε μαζί με τον υπολογιστή σας και αφορούν θέματα ασφάλειας προτού εκτελέσετε οποιαδήποτε εργασία στο εσωτερικό του και ακολουθήστε τα βήματα που παρατίθενται στην ενότητα **Πριν από την εκτέλεση εργασιών στο εσωτερικό του υπολογιστή σας**. Μετά την εκτέλεση εργασιών στο εσωτερικό του υπολογιστή σας, ακολουθήστε τις οδηγίες που παρατίθενται στην ενότητα **Μετά την εκτέλεση εργασιών στο εσωτερικό του υπολογιστή σας**. Για περισσότερες άριστες πρακτικές σε θέματα ασφάλειας ανατρέξτε στην αρχική σελίδα του ιστοτόπου για τη συμμόρφωση προς τις κανονιστικές διατάξεις στη διεύθυνση www.dell.com/regulatory_compliance.

Προαπαιτούμενες ενέργειες

1. Αφαιρέστε τη μονάδα οπτικού δίσκου.
2. Αφαιρέστε το κάλυμμα της βάσης.
3. Αφαιρέστε τον ανεμιστήρα.

Διαδικασία

1. Αφαιρέστε τις δύο βίδες (M2,5x5) που συγκρατούν τον αριστερό μεντεσέ στη διάταξη του στηρίγματος παλάμης και του πληκτρολογίου.
2. Ανοίξτε τον αριστερό μεντεσέ.

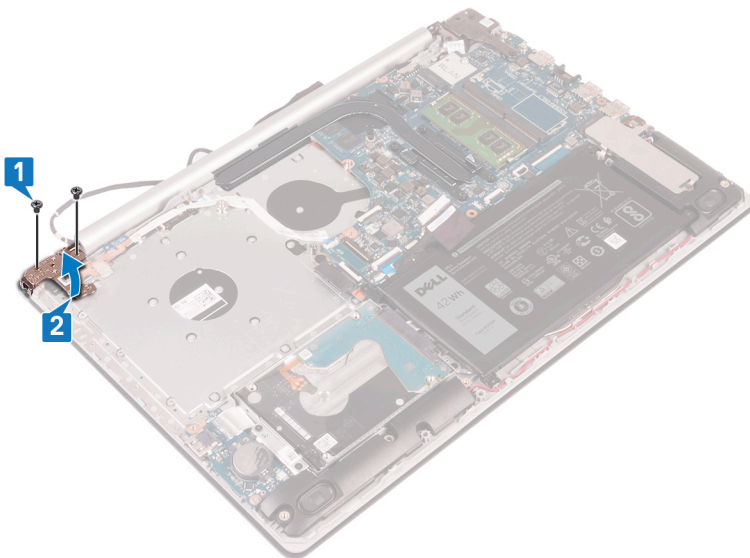

3. Ανοίξτε το μάνταλο και αποσυνδέστε το καλώδιο της πλακέτας του κουμπιού λειτουργίας από την πλακέτα συστήματος.
4. Ξεκολλήστε την ταινία που συγκρατεί την πλακέτα του κουμπιού λειτουργίας στη διάταξη του στηρίγματος παλάμης και του πληκτρολογίου.
5. Αφαιρέστε τη βίδα (M2x3) που συγκρατεί την πλακέτα του κουμπιού λειτουργίας στη διάταξη του στηρίγματος παλάμης και του πληκτρολογίου.
6. Σηκώστε την πλακέτα του κουμπιού λειτουργίας μαζί με το καλώδιό της για να την αποσπάσετε από τη διάταξη του στηρίγματος παλάμης και του πληκτρολογίου.

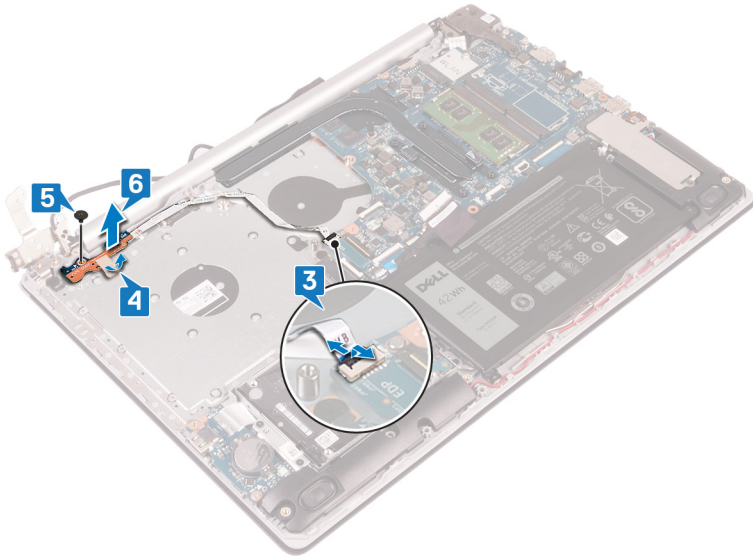

Επανατοποθέτηση της πλακέτας του κουμπιού λειτουργίας

ΣΗΜΕΙΩΣΗ Διαβάστε τις οδηγίες που παραλάβατε μαζί με τον υπολογιστή σας και αφορούν θέματα ασφάλειας προτού εκτελέσετε οποιαδήποτε εργασία στο εσωτερικό του και ακολουθήστε τα βήματα που παρατίθενται στην ενότητα **Πριν από την εκτέλεση εργασιών στο εσωτερικό του υπολογιστή σας**. Μετά την εκτέλεση εργασιών στο εσωτερικό του υπολογιστή σας, ακολουθήστε τις οδηγίες που παρατίθενται στην ενότητα **Μετά την εκτέλεση εργασιών στο εσωτερικό του υπολογιστή σας**. Για περισσότερες άριστες πρακτικές σε θέματα ασφάλειας ανατρέξτε στην αρχική σελίδα του ιστοτόπου για τη συμμόρφωση προς τις κανονιστικές διατάξεις στη διεύθυνση www.dell.com/regulatory_compliance.

Διαδικασία

1. Τοποθετήστε την πλακέτα του κουμπιού λειτουργίας στη διάταξη του στηρίγματος παλάμης και του πληκτρολογίου και ευθυγραμμίστε την οπή για τη βίδα στην πλακέτα του κουμπιού λειτουργίας με την αντίστοιχη οπή στη διάταξη του στηρίγματος παλάμης και του πληκτρολογίου.
2. Επανατοποθετήστε τη βίδα (M2x3) που συγκρατεί την πλακέτα του κουμπιού λειτουργίας στη διάταξη του στηρίγματος παλάμης και του πληκτρολογίου.
3. Κολλήστε την ταινία που συγκρατεί την πλακέτα του κουμπιού λειτουργίας στη διάταξη του στηρίγματος παλάμης και του πληκτρολογίου.
4. Περάστε συρτά το καλώδιο του κουμπιού λειτουργίας στην πλακέτα συστήματος και κλείστε το μάνταλο για να στερεώσετε το καλώδιο.

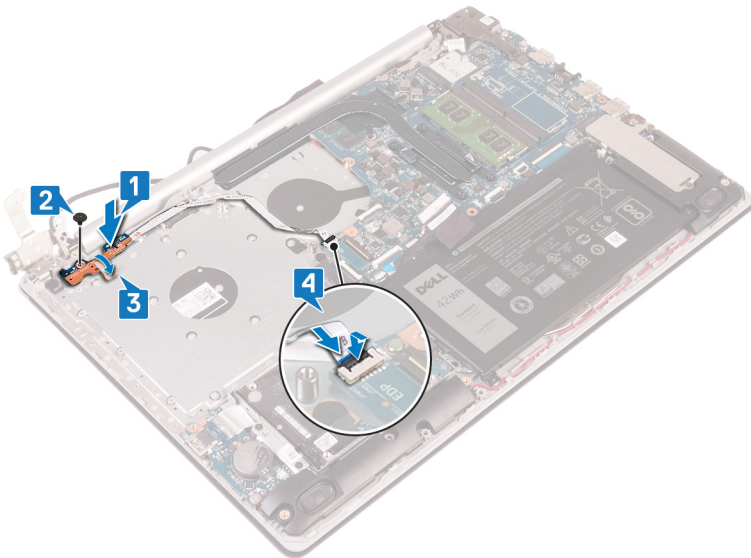

5. Κλείστε τον αριστερό μεντεσέ.
6. Επανατοποθετήστε τις δύο βίδες (M2,5x5) που συγκρατούν τον αριστερό μεντεσέ στη διάταξη του στηρίγματος παλάμης και του πληκτρολογίου.

ΣΗΜΕΙΩΣΗ Για τους υπολογιστές που παρέχονται χωρίς μονάδα οπτικού δίσκου, υπάρχει μια πρόσθετη βίδα στον αριστερό μεντεσέ που συγκρατεί τον αριστερό μεντεσέ στη διάταξη του στηρίγματος παλάμης και του πληκτρολογίου.

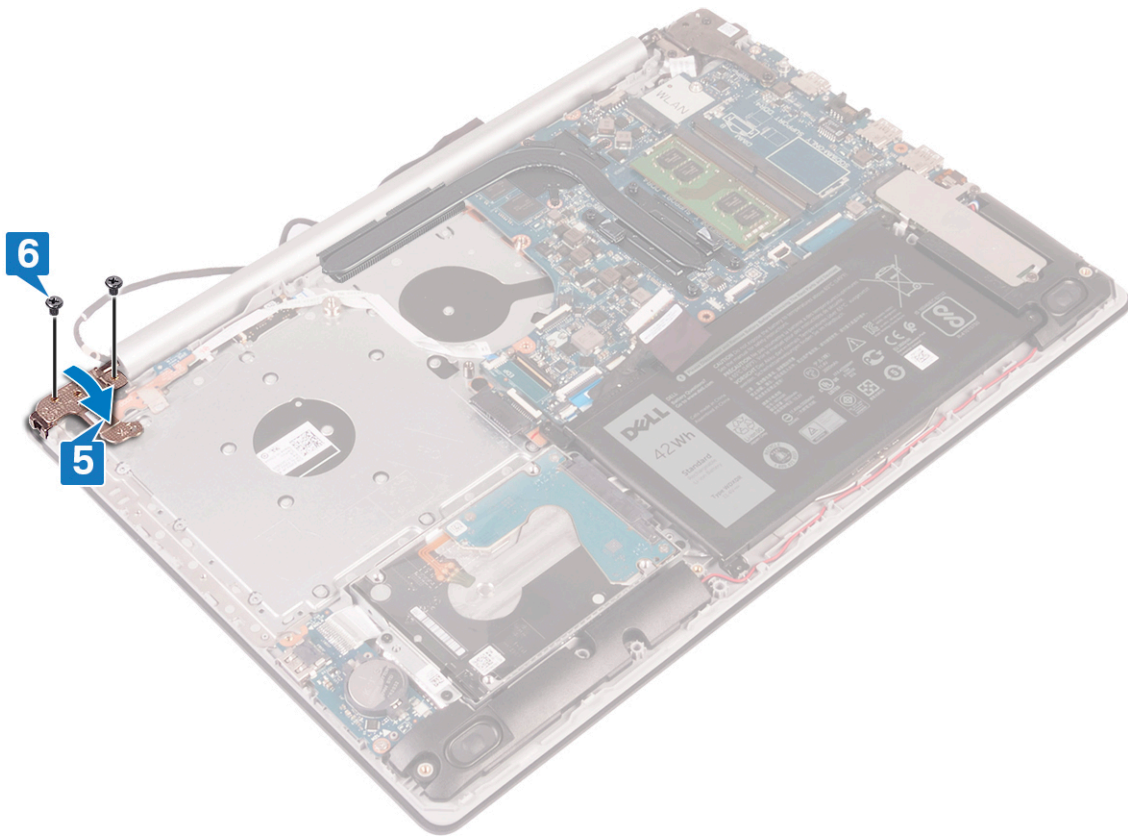

Μετάπειτα απαιτούμενες ενέργειες

1. Επανατοποθετήστε τον **ανεμιστήρα**.
2. Επανατοποθετήστε το **κάλυμμα της βάσης**.
3. Επανατοποθετήστε τη **μονάδα οπτικού δίσκου**.

Αφαίρεση της πλακέτας συστήματος

- ΣΗΜΕΙΩΣΗ** Διαβάστε τις οδηγίες που παραλάβατε μαζί με τον υπολογιστή σας και αφορούν θέματα ασφάλειας προτού εκτελέσετε οποιαδήποτε εργασία στο εσωτερικό του και ακολουθήστε τα βήματα που παρατίθενται στην ενότητα **Πριν από την εκτέλεση εργασιών στο εσωτερικό του υπολογιστή σας**. Μετά την εκτέλεση εργασιών στο εσωτερικό του υπολογιστή σας, ακολουθήστε τις οδηγίες που παρατίθενται στην ενότητα **Μετά την εκτέλεση εργασιών στο εσωτερικό του υπολογιστή σας**. Για περισσότερες άριστες πρακτικές σε θέματα ασφάλειας ανατρέξτε στην αρχική σελίδα του ιστοτόπου για τη συμμόρφωση προς τις κανονιστικές διατάξεις στη διεύθυνση www.dell.com/regulatory_compliance.
- ΣΗΜΕΙΩΣΗ** Η ετικέτα εξυπηρέτησης του υπολογιστή σας είναι αποθηκευμένη στην πλακέτα συστήματος. Αφού επανατοποθετήσετε την πλακέτα συστήματος, πρέπει να καταχωρίσετε την ετικέτα εξυπηρέτησης στο πρόγραμμα ρύθμισης του BIOS.
- ΣΗΜΕΙΩΣΗ** Όταν επανατοποθετείτε την πλακέτα συστήματος, καταργούνται όλες αλλαγές κάνετε στο BIOS χρησιμοποιώντας το πρόγραμμα ρύθμισης του BIOS. Αφού επανατοποθετήσετε την πλακέτα συστήματος, πρέπει να κάνετε ξανά τις ενδεδειγμένες αλλαγές.
- ΣΗΜΕΙΩΣΗ** Προτού αποσυνδέσετε τα καλώδια από την πλακέτα συστήματος, σημειώστε τη θέση των συνδέσμων ώστε να μπορέσετε να επανασυνδέσετε σωστά τα καλώδια μετά την επανατοποθέτηση της πλακέτας συστήματος.

Προαπαιτούμενες ενέργειες

1. Αφαιρέστε τη μονάδα οπτικού δίσκου.
2. Αφαιρέστε το κάλυμμα της βάσης.
3. Αφαιρέστε την μπαταρία.
4. Αφαιρέστε τις μονάδες μνήμης.
5. Αφαιρέστε την κάρτα ασύρματης επικοινωνίας.
6. Αφαιρέστε τη μονάδα δίσκου στερεάς κατάστασης / τη μνήμη Intel Optane.
7. Αφαιρέστε τον ανεμιστήρα.
8. Αφαιρέστε την ψύκτρα.

Διαδικασία

1. Αποσυνδέστε το καλώδιο της θύρας του προσαρμογέα ισχύος από την πλακέτα συστήματος.
2. Αποσυνδέστε το καλώδιο των ηχείων από την πλακέτα συστήματος.
3. Ανοίξτε το μάνταλο και αποσυνδέστε το πληκτρολόγιο από την πλακέτα συστήματος.
4. Ανοίξτε το μάνταλο και αποσυνδέστε το καλώδιο οπισθοφωτισμού του πληκτρολογίου από την πλακέτα συστήματος.
5. Ανοίξτε το μάνταλο και αποσυνδέστε το καλώδιο της επιφάνειας αφής από την πλακέτα συστήματος.
6. Ανοίξτε το μάνταλο και αποσυνδέστε το καλώδιο του σκληρού δίσκου από την πλακέτα συστήματος.
7. Ανοίξτε το μάνταλο και αποσυνδέστε το καλώδιο της πλακέτας I/O από την πλακέτα συστήματος.
8. Ανοίξτε το μάνταλο και αποσυνδέστε το καλώδιο της μονάδας ανάγνωσης δακτυλικών αποτυπωμάτων από την πλακέτα συστήματος.
9. Σηκώστε το μάνταλο και αποσυνδέστε το καλώδιο της πλακέτας συνδέσμου της μονάδας οπτικού δίσκου από την πλακέτα συστήματος .
10. Σηκώστε το μάνταλο και αποσυνδέστε το καλώδιο της πλακέτας συνδέσμου της μονάδας οπτικού δίσκου από τη διάταξη του στηρίγματος παλάμης και του πληκτρολογίου .
11. Σηκώστε την πλακέτα συνδέσμου της μονάδας οπτικού δίσκου μαζί με το καλώδιο για να την αποσπάσετε από τη διάταξη του στηρίγματος παλάμης και του πληκτρολογίου (.

12. Ανοίξτε το μάνταλο και αποσυνδέστε το καλώδιο της οθόνης από την πλακέτα συστήματος.
13. Ανοίξτε το μάνταλο και αποσυνδέστε το καλώδιο της πλακέτας του κουμπιού λειτουργίας από την πλακέτα συστήματος.

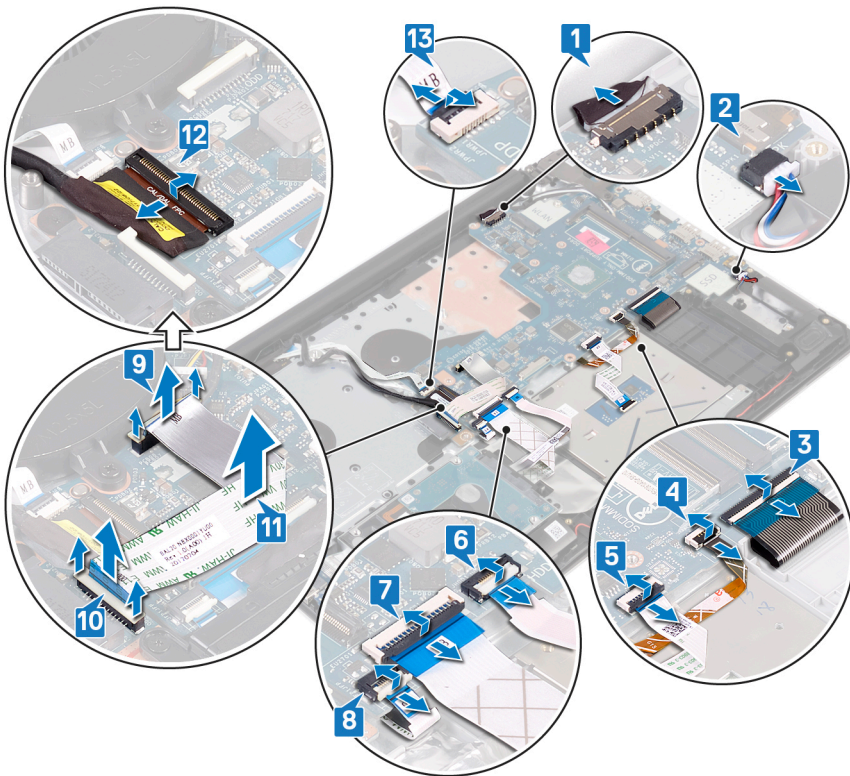

14. Αφαιρέστε τις τρεις βίδες (M2,5x5) που συγκρατούν τον δεξιό μεντεσέ στην πλακέτα συστήματος.
15. Ανοίξτε τον δεξιό μεντεσέ.

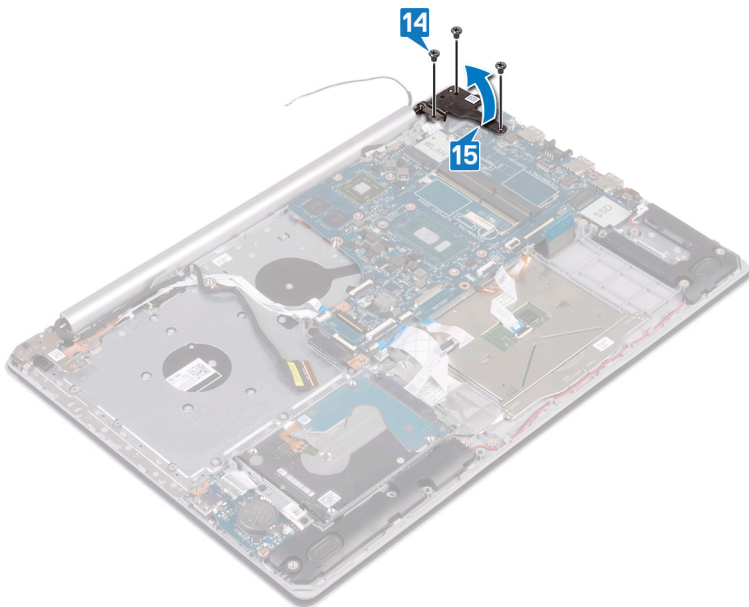

16. Αφαιρέστε τη βίδα (M2x4) που συγκρατεί την πλακέτα συστήματος στη διάταξη του στηρίγματος παλάμης και του πληκτρολογίου.
17. Σηκώστε την πλακέτα συστήματος και αποσπάστε την από τη διάταξη του στηρίγματος παλάμης και του πληκτρολογίου.

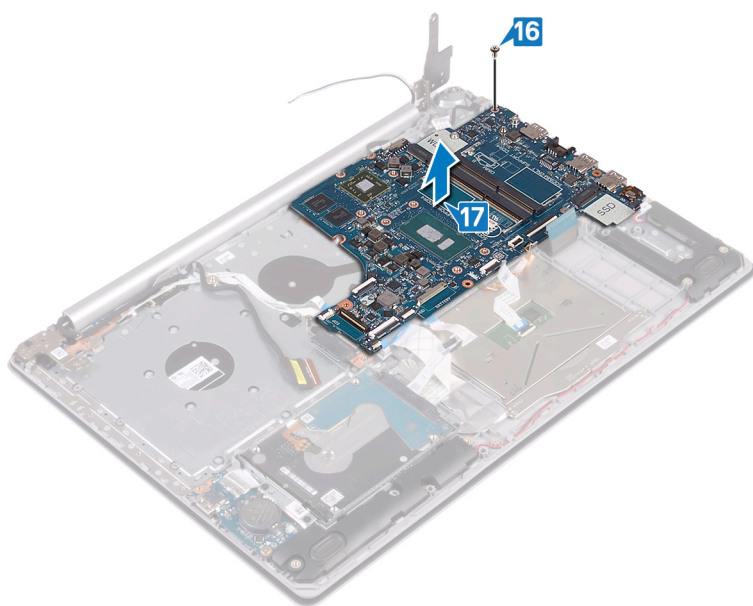

Επανατοποθέτηση της πλακέτας συστήματος

- ΣΗΜΕΙΩΣΗ** Διαβάστε τις οδηγίες που παραλάβατε μαζί με τον υπολογιστή σας και αφορούν θέματα ασφάλειας προτού εκτελέσετε οποιαδήποτε εργασία στο εσωτερικό του και ακολουθήστε τα βήματα που παρατίθενται στην ενότητα **Πριν από την εκτέλεση εργασιών στο εσωτερικό του υπολογιστή σας**. Μετά την εκτέλεση εργασιών στο εσωτερικό του υπολογιστή σας, ακολουθήστε τις οδηγίες που παρατίθενται στην ενότητα **Μετά την εκτέλεση εργασιών στο εσωτερικό του υπολογιστή σας**. Για περισσότερες άριστες πρακτικές σε θέματα ασφάλειας ανατρέξτε στην αρχική σελίδα του ιστοτόπου για τη συμμόρφωση προς τις κανονιστικές διατάξεις στη διεύθυνση www.dell.com/regulatory_compliance.
- ΣΗΜΕΙΩΣΗ** Η ετικέτα εξυπηρέτησης του υπολογιστή σας είναι αποθηκευμένη στην πλακέτα συστήματος. Αφού επανατοποθετήσετε την πλακέτα συστήματος, πρέπει να καταχωρίσετε την ετικέτα εξυπηρέτησης στο πρόγραμμα ρύθμισης του BIOS.
- ΣΗΜΕΙΩΣΗ** Όταν επανατοποθετείτε την πλακέτα συστήματος, καταργούνται όλες οι αλλαγές που κάνατε στο BIOS χρησιμοποιώντας το πρόγραμμα ρύθμισης του BIOS. Αφού επανατοποθετήσετε την πλακέτα συστήματος, πρέπει να κάνετε ξανά τις ενδεδειγμένες αλλαγές.

Διαδικασία

1. Ευθυγραμμίστε την οπή για τη βίδα στην πλακέτα συστήματος με την αντίστοιχη οπή στη διάταξη του στηρίγματος παλάμης και του πληκτρολογίου.
2. Επανατοποθετήστε τη βίδα (M2x4) που συγκρατεί την πλακέτα συστήματος στη διάταξη του στηρίγματος παλάμης και του πληκτρολογίου.

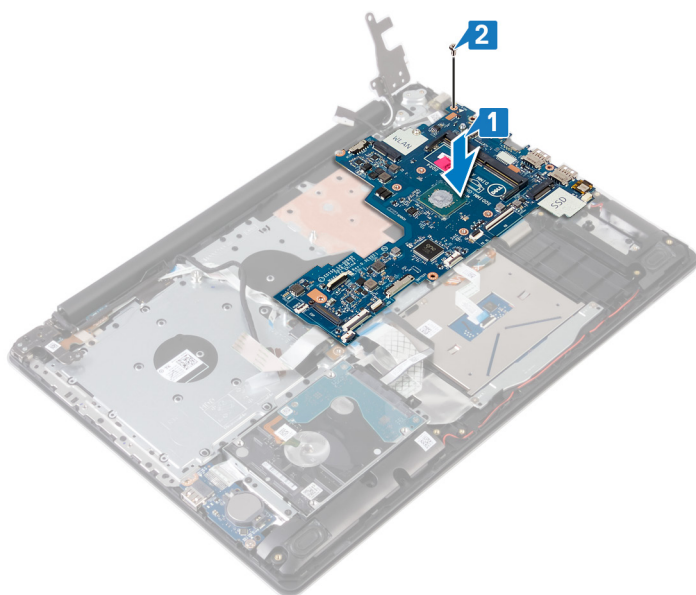

3. Κλείστε τον δεξιό μεντεσέ της οθόνης.
4. Επανατοποθετήστε τις τρεις βίδες (M2,5x5) που συγκρατούν τον δεξιό μεντεσέ στην πλακέτα συστήματος.

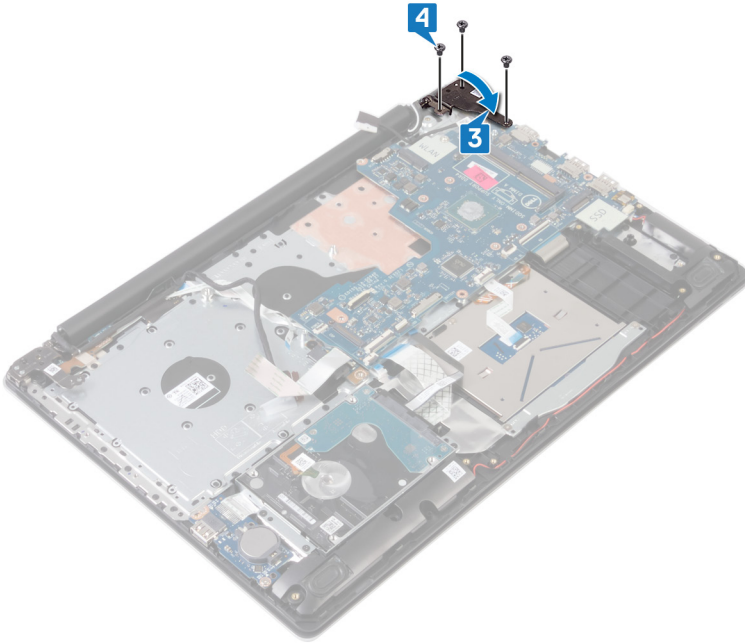

5. Περάστε συρτά το καλώδιο της μονάδας ανάγνωσης δακτυλικών αποτυπωμάτων μέσα στον σύνδεσμο στην πλακέτα συστήματος και κλείστε το μάνταλο.
6. Περάστε συρτά το καλώδιο της πλακέτας I/O μέσα στον σύνδεσμο στην πλακέτα συστήματος και κλείστε το μάνταλο.
7. Περάστε συρτά το καλώδιο του σκληρού δίσκου μέσα στον σύνδεσμο στην πλακέτα συστήματος και κλείστε το μάνταλο.
8. Περάστε συρτά το καλώδιο της επιφάνειας αφής μέσα στον σύνδεσμο στην πλακέτα συστήματος και κλείστε το μάνταλο.
9. Περάστε συρτά το καλώδιο οπισθοφωτισμού του πληκτρολογίου μέσα στον σύνδεσμο στην πλακέτα συστήματος και κλείστε το μάνταλο.
10. Περάστε συρτά το καλώδιο του πληκτρολογίου μέσα στον σύνδεσμο στην πλακέτα συστήματος και κλείστε το μάνταλο.
11. Συνδέστε το καλώδιο των ηχείων στην πλακέτα συστήματος.
12. Συνδέστε το καλώδιο της θύρας του προσαρμογέα ισχύος στην πλακέτα συστήματος.
13. Περάστε συρτά το καλώδιο της πλακέτας του κουμπιού λειτουργίας μέσα στον σύνδεσμό του στην πλακέτα συστήματος και κλείστε το μάνταλο.
14. Ανοίξτε το μάνταλο και συνδέστε το καλώδιο της οθόνης στην πλακέτα συστήματος.
15. Ευθυγραμμίστε το καλώδιο της πλακέτας συνδέσμου της μονάδας οπτικού δίσκου με τους συνδέσμους στην πλακέτα συστήματος και στη διάταξη στηρίγματος παλάμης και πληκτρολογίου .
16. Περάστε συρτά το καλώδιο της πλακέτας συνδέσμου της μονάδας οπτικού δίσκου στον σύνδεσμο στη διάταξη στηρίγματος παλάμης και πληκτρολογίου .
17. Περάστε συρτά το καλώδιο της πλακέτας συνδέσμου της μονάδας οπτικού δίσκου στον σύνδεσμο στην πλακέτα συστήματος .

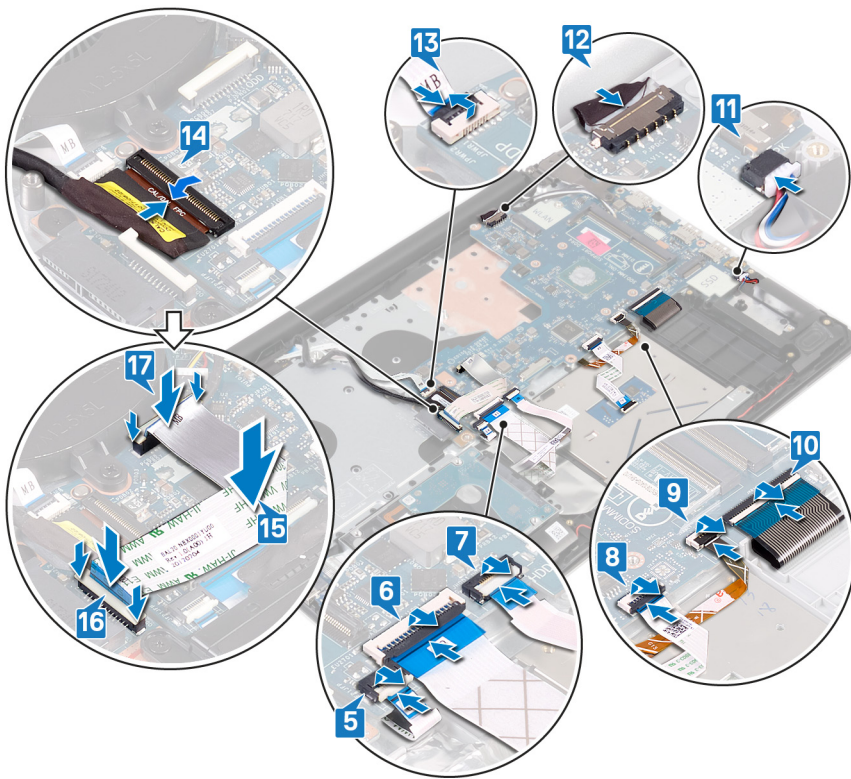

Μετάπειτα απαιτούμενες ενέργειες

1. Επανατοποθετήστε την ψύκτρα.
2. Επανατοποθετήστε τον ανεμιστήρα.
3. Επανατοποθετήστε τη μονάδα δίσκου στερεάς κατάστασης / τη μνήμη Intel Optane.
4. Επανατοποθετήστε την κάρτα ασύρματης επικοινωνίας.
5. Επανατοποθετήστε τις μονάδες μνήμης.
6. Επανατοποθετήστε την μπαταρία.
7. Επανατοποθετήστε το κάλυμμα της βάσης.
8. Επανατοποθετήστε τη μονάδα οπτικού δίσκου.

Καταχώριση της ετικέτας εξυπηρέτησης στο πρόγραμμα ρύθμισης του BIOS

1. Ενεργοποιήστε ή επανεκκινήστε τον υπολογιστή σας.
2. Όταν παρουσιαστεί το λογότυπο της Dell, πιέστε το πλήκτρο F2 για είσοδο στο πρόγραμμα ρύθμισης του BIOS.
3. Πλοηγηθείτε ως την καρτέλα **Main (Κύρια)** και καταχωρίστε την ετικέτα εξυπηρέτησης στο πεδίο **Service Tag Input (Καταχώριση ετικέτας εξυπηρέτησης)**.

ΣΗΜΕΙΩΣΗ Η ετικέτα εξυπηρέτησης είναι το αλφαριθμητικό αναγνωριστικό που βρίσκεται στην πίσω πλευρά του υπολογιστή σας.

Αφαίρεση του κουμπιού λειτουργίας με μονάδα ανάγνωσης δακτυλικών αποτυπωμάτων

ΣΗΜΕΙΩΣΗ Διαβάστε τις οδηγίες που παραλάβατε μαζί με τον υπολογιστή σας και αφορούν θέματα ασφάλειας προτού εκτελέσετε οποιαδήποτε εργασία στο εσωτερικό του και ακολουθήστε τα βήματα που παρατίθενται στην ενότητα [Πριν από την εκτέλεση εργασιών στο εσωτερικό του υπολογιστή σας](#). Μετά την εκτέλεση εργασιών στο εσωτερικό του υπολογιστή σας, ακολουθήστε τις οδηγίες που παρατίθενται στην ενότητα [Μετά την εκτέλεση εργασιών στο εσωτερικό του υπολογιστή σας](#). Για περισσότερες άριστες πρακτικές σε θέματα ασφάλειας ανατρέξτε στην αρχική σελίδα του ιστοτόπου για τη συμμόρφωση προς τις κανονιστικές διατάξεις στη διεύθυνση www.dell.com/regulatory_compliance.

ΣΗΜΕΙΩΣΗ Μόνο για υπολογιστές που παρέχονται με μονάδα ανάγνωσης δακτυλικών αποτυπωμάτων.

Προαπαιτούμενες ενέργειες

1. Αφαιρέστε τη μονάδα οπτικού δίσκου.
2. Αφαιρέστε το κάλυμμα της βάσης.
3. Αφαιρέστε την μπαταρία.
4. Αφαιρέστε τη μονάδα δίσκου στερεάς κατάστασης / τη μνήμη Intel Optane.
5. Αφαιρέστε τον ανεμιστήρα.
6. Αφαιρέστε την ψύκτρα.
7. Αφαιρέστε την κάρτα ασύρματης επικοινωνίας.
8. Αφαιρέστε την πλακέτα του κουμπιού λειτουργίας.
9. Αφαιρέστε την πλακέτα συστήματος.

Διαδικασία

1. Αποκολλήστε το καλώδιο της μονάδας ανάγνωσης δακτυλικών αποτυπωμάτων από τη διάταξη του στηρίγματος παλάμης και του πληκτρολογίου.
2. Αφαιρέστε τη βίδα (M2x2) που συγκρατεί το κουμπί λειτουργίας με μονάδα ανάγνωσης δακτυλικών αποτυπωμάτων στη διάταξη του στηρίγματος παλάμης και του πληκτρολογίου.
3. Με μια πλαστική σφήνα απελευθερώστε την πλακέτα της μονάδας ανάγνωσης δακτυλικών αποτυπωμάτων από τη διάταξη του στηρίγματος παλάμης και του πληκτρολογίου.
4. Σηκώστε το κουμπί λειτουργίας με μονάδα ανάγνωσης δακτυλικών αποτυπωμάτων μαζί με το καλώδιό του και αφαιρέστε το από τη διάταξη του στηρίγματος παλάμης και του πληκτρολογίου.

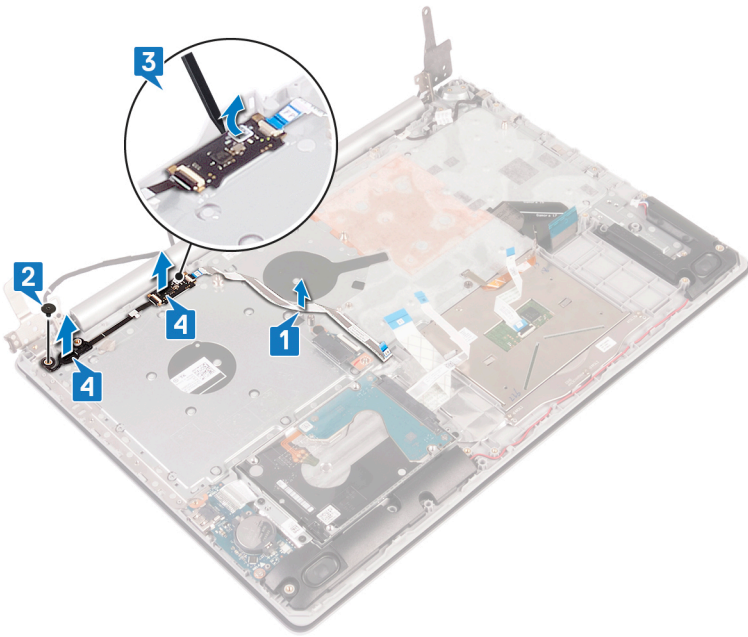

Επανατοποθέτηση του κουμπιού λειτουργίας με μονάδα ανάγνωσης δακτυλικών αποτυπωμάτων

- ΣΗΜΕΙΩΣΗ** Διαβάστε τις οδηγίες που παραλάβατε μαζί με τον υπολογιστή σας και αφορούν θέματα ασφάλειας προτού εκτελέσετε οποιαδήποτε εργασία στο εσωτερικό του και ακολουθήστε τα βήματα που παρατίθενται στην ενότητα **Πριν από την εκτέλεση εργασιών στο εσωτερικό του υπολογιστή σας**. Μετά την εκτέλεση εργασιών στο εσωτερικό του υπολογιστή σας, ακολουθήστε τις οδηγίες που παρατίθενται στην ενότητα **Μετά την εκτέλεση εργασιών στο εσωτερικό του υπολογιστή σας**. Για περισσότερες άριστες πρακτικές σε θέματα ασφάλειας ανατρέξτε στην αρχική σελίδα του ιστοτόπου για τη συμμόρφωση προς τις κανονιστικές διατάξεις στη διεύθυνση www.dell.com/regulatory_compliance.
- ΣΗΜΕΙΩΣΗ** Μόνο για υπολογιστές που παρέχονται με μονάδα ανάγνωσης δακτυλικών αποτυπωμάτων.

Διαδικασία

- Χρησιμοποιώντας τα σημεία ευθυγράμμισης ευθυγραμμίστε και τοποθετήστε το κουμπί λειτουργίας με μονάδα ανάγνωσης δακτυλικών αποτυπωμάτων στη διάταξη του στηρίγματος παλάμης και του πληκτρολογίου.
- Επανατοποθετήστε τη βίδα (M2x2) που συγκρατεί το κουμπί λειτουργίας με μονάδα ανάγνωσης δακτυλικών αποτυπωμάτων στη διάταξη του στηρίγματος παλάμης και του πληκτρολογίου.
- Επικολλήστε το καλώδιο της μονάδας ανάγνωσης δακτυλικών αποτυπωμάτων πάνω στη διάταξη του στηρίγματος παλάμης και του πληκτρολογίου.

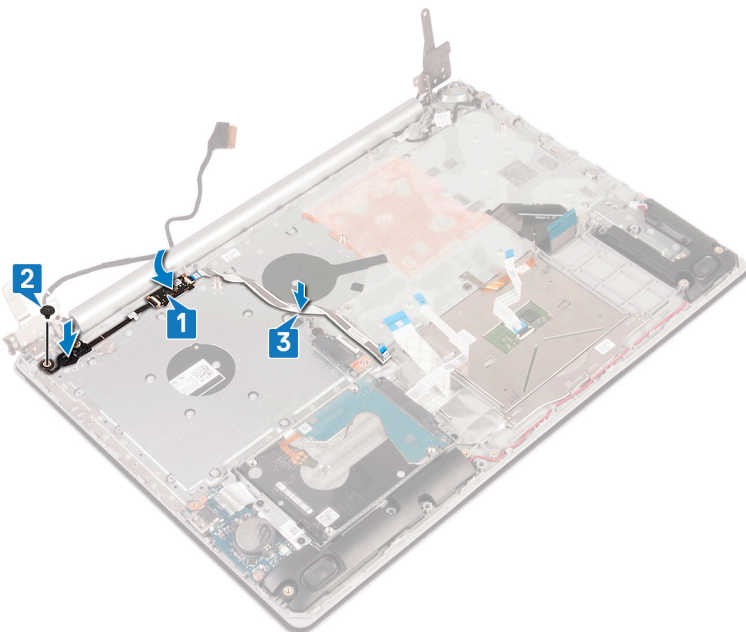

Μετάπειτα απαιτούμενες ενέργειες

- Επανατοποθετήστε την **πλακέτα συστήματος**.
- Επανατοποθετήστε την **πλακέτα του κουμπιού λειτουργίας**.

3. Επανατοποθετήστε την κάρτα ασύρματης επικοινωνίας.
4. Επανατοποθετήστε την ψύκτρα.
5. Επανατοποθετήστε τον ανεμιστήρα.
6. Επανατοποθετήστε τη μονάδα δίσκου στερεάς κατάστασης / τη μνήμη Intel Optane.
7. Επανατοποθετήστε την μπαταρία.
8. Επανατοποθετήστε το κάλυμμα της βάσης.
9. Επανατοποθετήστε τη μονάδα οπτικού δίσκου.

Αφαίρεση της διάταξης του στηρίγματος παλάμης και του πληκτρολογίου

ΣΗΜΕΙΩΣΗ Διαβάστε τις οδηγίες που παραλάβατε μαζί με τον υπολογιστή σας και αφορούν θέματα ασφάλειας προτού εκτελέσετε οποιαδήποτε εργασία στο εσωτερικό του και ακολουθήστε τα βήματα που παρατίθενται στην ενότητα **Πριν από την εκτέλεση εργασιών στο εσωτερικό του υπολογιστή σας**. Μετά την εκτέλεση εργασιών στο εσωτερικό του υπολογιστή σας, ακολουθήστε τις οδηγίες που παρατίθενται στην ενότητα **Μετά την εκτέλεση εργασιών στο εσωτερικό του υπολογιστή σας**. Για περισσότερες άριστες πρακτικές σε θέματα ασφάλειας ανατρέξτε στην αρχική σελίδα του ιστοτόπου για τη συμμόρφωση προς τις κανονιστικές διατάξεις στη διεύθυνση www.dell.com/regulatory_compliance.

Προαπαιτούμενες ενέργειες

1. Αφαιρέστε τη μονάδα οπτικού δίσκου.
2. Αφαιρέστε το κάλυμμα της βάσης.
3. Αφαιρέστε την μπαταρία.
4. Αφαιρέστε την πλακέτα του συνδέσμου της μονάδας οπτικού δίσκου.
5. Αφαιρέστε τον ανεμιστήρα.
6. Αφαιρέστε την ψύκτρα.
7. Αφαιρέστε τη μονάδα δίσκου στερεάς κατάστασης / τη μνήμη Intel Optane.
8. Αφαιρέστε την κάρτα ασύρματης επικοινωνίας.
9. Αφαιρέστε τα ηχεία.
10. Αφαιρέστε τον σκληρό δίσκο.
11. Αφαιρέστε την επιφάνεια αφής.
12. Αφαιρέστε τη θύρα του προσαρμογέα ισχύος.
13. Αφαιρέστε τη διάταξη της οθόνης.
14. Αφαιρέστε την πλακέτα I/O.
15. Αφαιρέστε την πλακέτα του κουμπιού λειτουργίας.
16. Αφαιρέστε την πλακέτα συστήματος.
17. Αφαιρέστε το κουμπί λειτουργίας με μονάδα ανάγνωσης δακτυλικών αποτυπωμάτων (προαιρετικά).

Διαδικασία

Αφού εκτελέσετε τα παραπάνω βήματα, θα απομείνει η διάταξη του στηρίγματος παλάμης και του πληκτρολογίου.

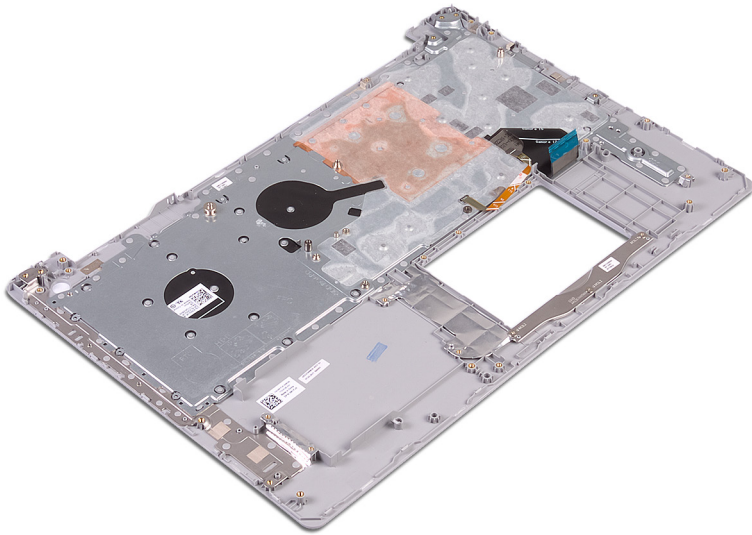

Επανατοποθέτηση της διάταξης του στηρίγματος παλάμης και του πληκτρολογίου

ΣΗΜΕΙΩΣΗ Διαβάστε τις οδηγίες που παραλάβατε μαζί με τον υπολογιστή σας και αφορούν θέματα ασφάλειας προτού εκτελέσετε οποιαδήποτε εργασία στο εσωτερικό του και ακολουθήστε τα βήματα που παρατίθενται στην ενότητα **Πριν από την εκτέλεση εργασιών στο εσωτερικό του υπολογιστή σας**. Μετά την εκτέλεση εργασιών στο εσωτερικό του υπολογιστή σας, ακολουθήστε τις οδηγίες που παρατίθενται στην ενότητα **Μετά την εκτέλεση εργασιών στο εσωτερικό του υπολογιστή σας**. Για περισσότερες άριστες πρακτικές σε θέματα ασφάλειας ανατρέξτε στην αρχική σελίδα του ιστοτόπου για τη συμμόρφωση προς τις κανονιστικές διατάξεις στη διεύθυνση www.dell.com/regulatory_compliance.

Διαδικασία

Τοποθετήστε τη διάταξη του στηρίγματος παλάμης και του πληκτρολογίου σε μια επίπεδη επιφάνεια.

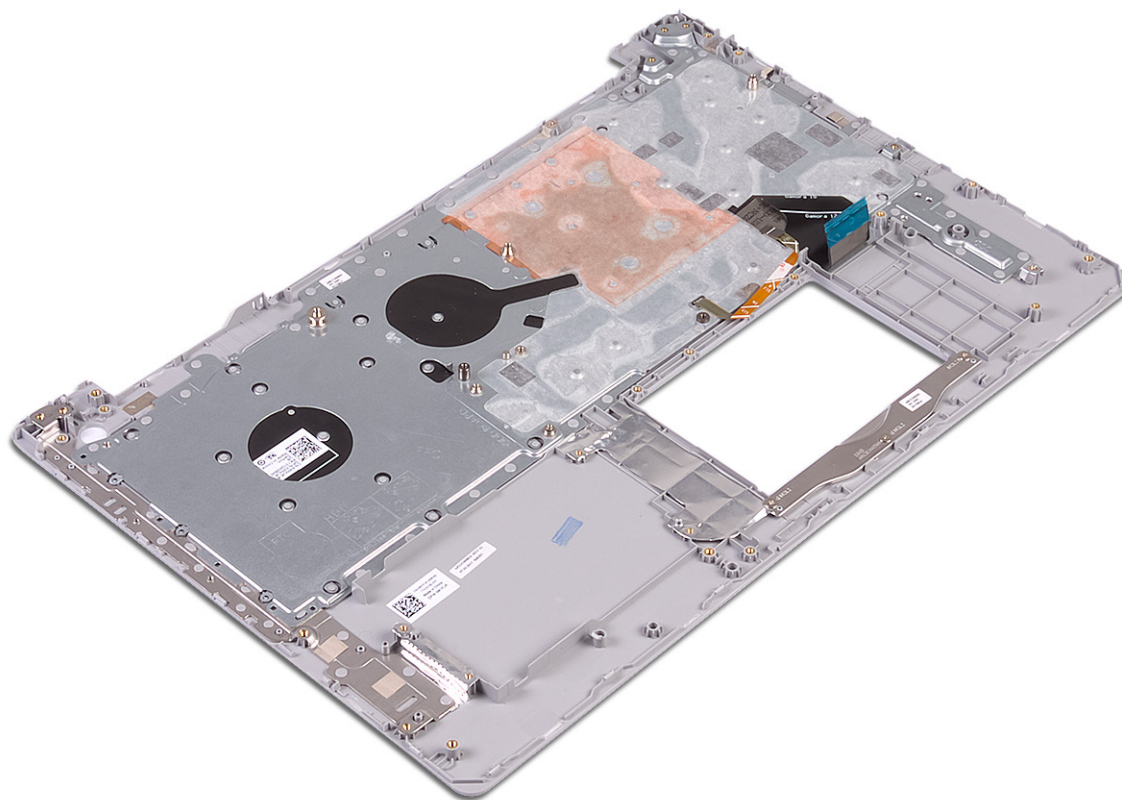

Μετάπειτα απαιτούμενες ενέργειες

1. Επανατοποθετήστε το **κουμπί λειτουργίας με μονάδα ανάγνωσης δακτυλικών αποτυπωμάτων** (προαιρετικά).
2. Επανατοποθετήστε την **πλακέτα συστήματος**.
3. Επανατοποθετήστε την **πλακέτα του κουμπιού λειτουργίας**.
4. Επανατοποθετήστε την **πλακέτα I/O**.
5. Επανατοποθετήστε τη **διάταξη της οθόνης**.
6. Επανατοποθετήστε τη **θύρα του προσαρμογέα ισχύος**.

7. Επανατοποθετήστε την επιφάνεια αφής.
8. Επανατοποθετήστε τον σκληρό δίσκο.
9. Επανατοποθετήστε τα ηχεία.
10. Επανατοποθετήστε την κάρτα ασύρματης επικοινωνίας.
11. Επανατοποθετήστε τη μονάδα δίσκου στερεάς κατάστασης / τη μνήμη Intel Optane.
12. Επανατοποθετήστε την ψύκτρα.
13. Επανατοποθετήστε τον ανεμιστήρα.
14. Επανατοποθετήστε την πλακέτα του συνδέσμου της μονάδας οπτικού δίσκου.
15. Επανατοποθετήστε την μπαταρία.
16. Επανατοποθετήστε το κάλυμμα της βάσης.
17. Επανατοποθετήστε τη μονάδα οπτικού δίσκου.

Αφαίρεση της στεφάνης συγκράτησης της οθόνης

ΣΗΜΕΙΩΣΗ Διαβάστε τις οδηγίες που παραλάβατε μαζί με τον υπολογιστή σας και αφορούν θέματα ασφάλειας προτού εκτελέσετε οποιαδήποτε εργασία στο εσωτερικό του και ακολουθήστε τα βήματα που παρατίθενται στην ενότητα **Πριν από την εκτέλεση εργασιών στο εσωτερικό του υπολογιστή σας**. Μετά την εκτέλεση εργασιών στο εσωτερικό του υπολογιστή σας, ακολουθήστε τις οδηγίες που παρατίθενται στην ενότητα **Μετά την εκτέλεση εργασιών στο εσωτερικό του υπολογιστή σας**. Για περισσότερες άριστες πρακτικές σε θέματα ασφάλειας ανατρέξτε στην αρχική σελίδα του ιστοτόπου για τη συμμόρφωση προς τις κανονιστικές διατάξεις στη διεύθυνση www.dell.com/regulatory_compliance.

Προαπαιτούμενες ενέργειες

1. Αφαιρέστε τη μονάδα οπτικού δίσκου.
2. Αφαιρέστε το κάλυμμα της βάσης.
3. Αφαιρέστε την κάρτα ασύρματης επικοινωνίας.
4. Αφαιρέστε τη διάταξη της οθόνης.

Διαδικασία

1. Με μια πλαστική σφήνα ξεσφηνώστε προσεκτικά τη στεφάνη συγκράτησης της οθόνης από την επάνω αριστερή εξωτερική γωνία της διάταξης του καλύμματος της πίσω πλευράς της οθόνης και της κεραίας.
2. Αφαιρέστε τη στεφάνη συγκράτησης της οθόνης για να την αποσπάσετε από τη διάταξη του καλύμματος της πίσω πλευράς της οθόνης και της κεραίας.

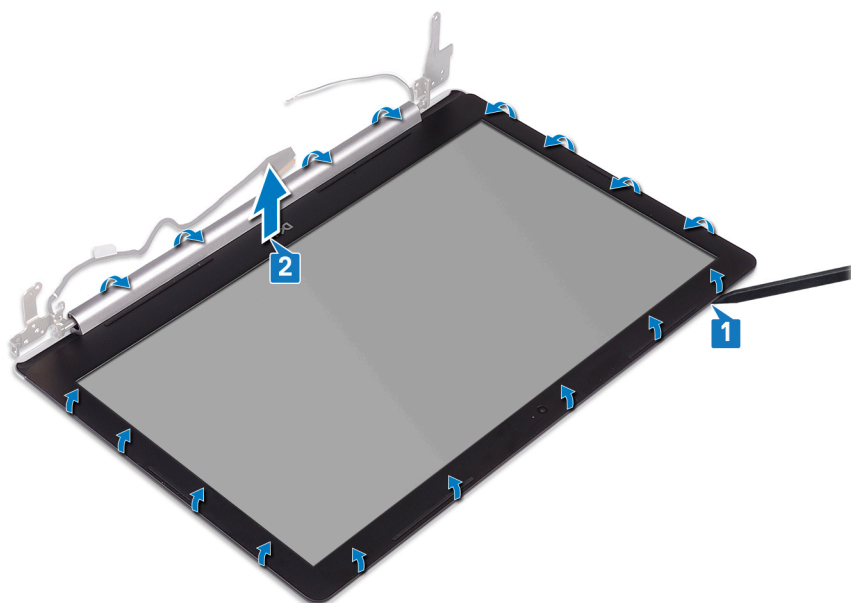

Επανατοποθέτηση της στεφάνης συγκράτησης της οθόνης

ΣΗΜΕΙΩΣΗ Διαβάστε τις οδηγίες που παραλάβατε μαζί με τον υπολογιστή σας και αφορούν θέματα ασφάλειας προτού εκτελέσετε οποιαδήποτε εργασία στο εσωτερικό του και ακολουθήστε τα βήματα που παρατίθενται στην ενότητα **Πριν από την εκτέλεση εργασιών στο εσωτερικό του υπολογιστή σας**. Μετά την εκτέλεση εργασιών στο εσωτερικό του υπολογιστή σας, ακολουθήστε τις οδηγίες που παρατίθενται στην ενότητα **Μετά την εκτέλεση εργασιών στο εσωτερικό του υπολογιστή σας**. Για περισσότερες άριστες πρακτικές σε θέματα ασφάλειας ανατρέξτε στην αρχική σελίδα του ιστοτόπου για τη συμμόρφωση προς τις κανονιστικές διατάξεις στη διεύθυνση www.dell.com/regulatory_compliance.

Διαδικασία

Ευθυγραμμίστε τη στεφάνη συγκράτησης της οθόνης στη διάταξη του καλύμματος της πίσω πλευράς της οθόνης και της κεραίας και

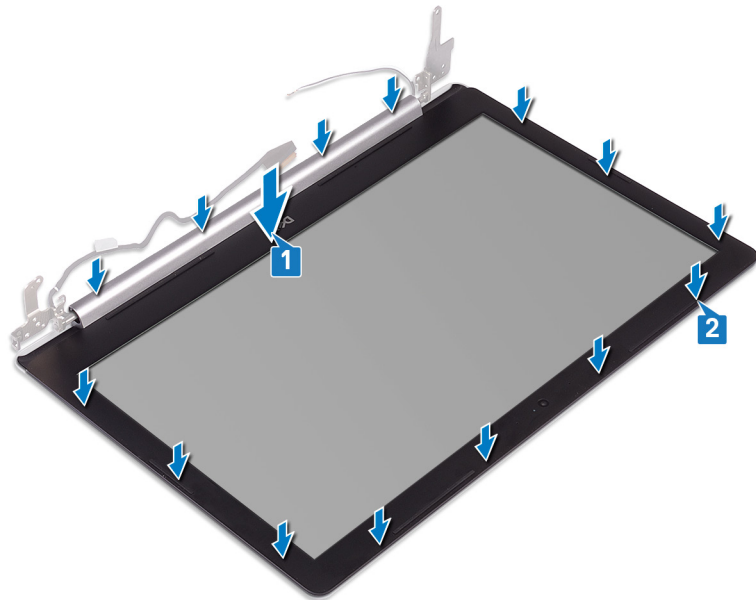

μετά κουμπώστε απαλά τη στεφάνη στη θέση της.

Μετάπειτα απαιτούμενες ενέργειες

1. Επανατοποθετήστε τη **διάταξη της οθόνης**.
2. Επανατοποθετήστε την **κάρτα ασύρματης επικοινωνίας**.
3. Επανατοποθετήστε το **κάλυμμα της βάσης**.
4. Επανατοποθετήστε τη **μονάδα οπτικού δίσκου**.

Αφαίρεση της κάμερας

ΣΗΜΕΙΩΣΗ Διαβάστε τις οδηγίες που παραλάβατε μαζί με τον υπολογιστή σας και αφορούν θέματα ασφάλειας προτού εκτελέσετε οποιαδήποτε εργασία στο εσωτερικό του και ακολουθήστε τα βήματα που παρατίθενται στην ενότητα **Πριν από την εκτέλεση εργασιών στο εσωτερικό του υπολογιστή σας**. Μετά την εκτέλεση εργασιών στο εσωτερικό του υπολογιστή σας, ακολουθήστε τις οδηγίες που παρατίθενται στην ενότητα **Μετά την εκτέλεση εργασιών στο εσωτερικό του υπολογιστή σας**. Για περισσότερες άριστες πρακτικές σε θέματα ασφάλειας ανατρέξτε στην αρχική σελίδα του ιστοτόπου για τη συμμόρφωση προς τις κανονιστικές διατάξεις στη διεύθυνση www.dell.com/regulatory_compliance.

Προαπαιτούμενες ενέργειες

1. Αφαιρέστε τη μονάδα οπτικού δίσκου.
2. Αφαιρέστε το κάλυμμα της βάσης.
3. Αφαιρέστε την κάρτα ασύρματης επικοινωνίας.
4. Αφαιρέστε τη διάταξη της οθόνης.
5. Αφαιρέστε τη στεφάνη συγκράτησης της οθόνης.

Διαδικασία

1. Με μια πλαστική σφήνα ξεσφηνώστε απαλά και αφαιρέστε την κάμερα από τη διάταξη του καλύμματος της πίσω πλευράς της οθόνης και της κεραίας.
2. Αποσυνδέστε το καλώδιο της κάμερας από τη μονάδα της.
3. Σηκώστε τη μονάδα της κάμερας από τη διάταξη του καλύμματος της πίσω πλευράς της οθόνης και της κεραίας.

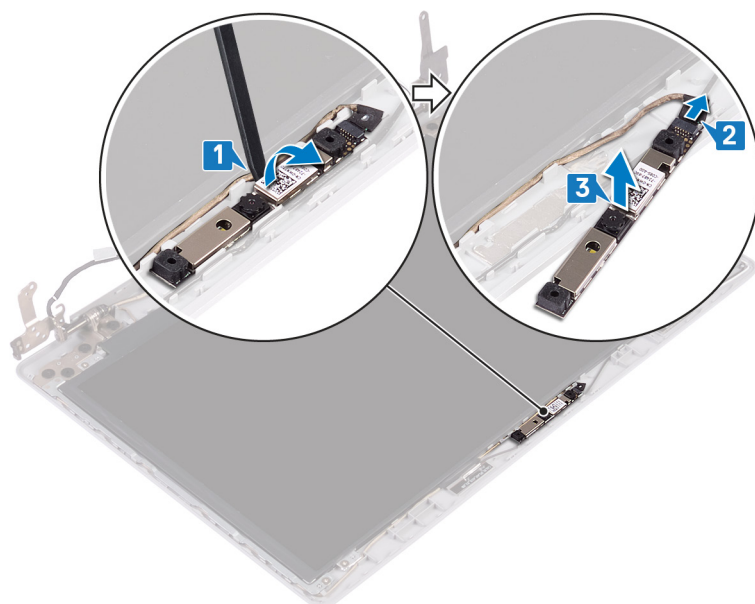

Επανατοποθέτηση της κάμερας

ΣΗΜΕΙΩΣΗ Διαβάστε τις οδηγίες που παραλάβατε μαζί με τον υπολογιστή σας και αφορούν θέματα ασφάλειας προτού εκτελέσετε οποιαδήποτε εργασία στο εσωτερικό του και ακολουθήστε τα βήματα που παρατίθενται στην ενότητα **Πριν από την εκτέλεση εργασιών στο εσωτερικό του υπολογιστή σας**. Μετά την εκτέλεση εργασιών στο εσωτερικό του υπολογιστή σας, ακολουθήστε τις οδηγίες που παρατίθενται στην ενότητα **Μετά την εκτέλεση εργασιών στο εσωτερικό του υπολογιστή σας**. Για περισσότερες άριστες πρακτικές σε θέματα ασφάλειας ανατρέξτε στην αρχική σελίδα του ιστοτόπου για τη συμμόρφωση προς τις κανονιστικές διατάξεις στη διεύθυνση www.dell.com/regulatory_compliance.

Διαδικασία

1. Ευθυγραμμίστε τη μονάδα της κάμερας με το καλώδιο της κάμερας.
2. Συνδέστε το καλώδιο της κάμερας στη μονάδα της κάμερας.
3. Χρησιμοποιώντας το σημείο ευθυγράμμισης τοποθετήστε τη μονάδα της κάμερας στη διάταξη του καλύμματος της πίσω πλευράς της οθόνης και της κεραίας.

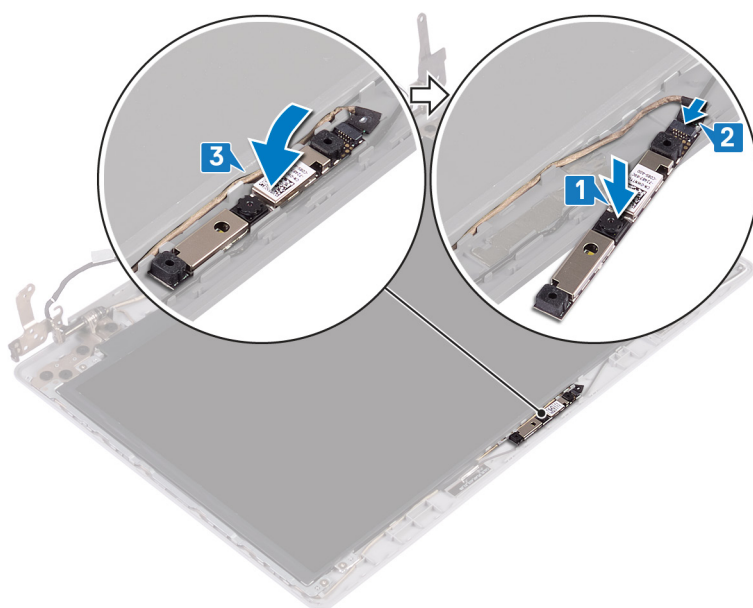

Μετάπειτα απαιτούμενες ενέργειες

1. Επανατοποθετήστε τη **στεφάνη συγκράτησης της οθόνης**.
2. Επανατοποθετήστε τη **διάταξη της οθόνης**.
3. Επανατοποθετήστε την **κάρτα ασύρματης επικοινωνίας**.
4. Επανατοποθετήστε το **κάλυμμα της βάσης**.
5. Επανατοποθετήστε τη **μονάδα οπτικού δίσκου**.

Αφαίρεση του πλαισίου της οθόνης

ΣΗΜΕΙΩΣΗ Διαβάστε τις οδηγίες που παραλάβατε μαζί με τον υπολογιστή σας και αφορούν θέματα ασφάλειας προτού εκτελέσετε οποιαδήποτε εργασία στο εσωτερικό του και ακολουθήστε τα βήματα που παρατίθενται στην ενότητα **Πριν από την εκτέλεση εργασιών στο εσωτερικό του υπολογιστή σας**. Μετά την εκτέλεση εργασιών στο εσωτερικό του υπολογιστή σας, ακολουθήστε τις οδηγίες που παρατίθενται στην ενότητα **Μετά την εκτέλεση εργασιών στο εσωτερικό του υπολογιστή σας**. Για περισσότερες άριστες πρακτικές σε θέματα ασφάλειας ανατρέξτε στην αρχική σελίδα του ιστοτόπου για τη συμμόρφωση προς τις κανονιστικές διατάξεις στη διεύθυνση www.dell.com/regulatory_compliance.

Προαπαιτούμενες ενέργειες

1. Αφαιρέστε τη μονάδα οπτικού δίσκου.
2. Αφαιρέστε το κάλυμμα της βάσης.
3. Αφαιρέστε την κάρτα ασύρματης επικοινωνίας.
4. Αφαιρέστε τη διάταξη της οθόνης.
5. Αφαιρέστε τη στεφάνη συγκράτησης της οθόνης.

Διαδικασία

1. Αφαιρέστε τις τέσσερις βίδες (M2x2) που συγκρατούν το πλαίσιο της οθόνης στη διάταξη του καλύμματος της πίσω πλευράς της οθόνης και της κεραίας.
2. Σηκώστε το πλαίσιο της οθόνης και γυρίστε το ανάποδα.

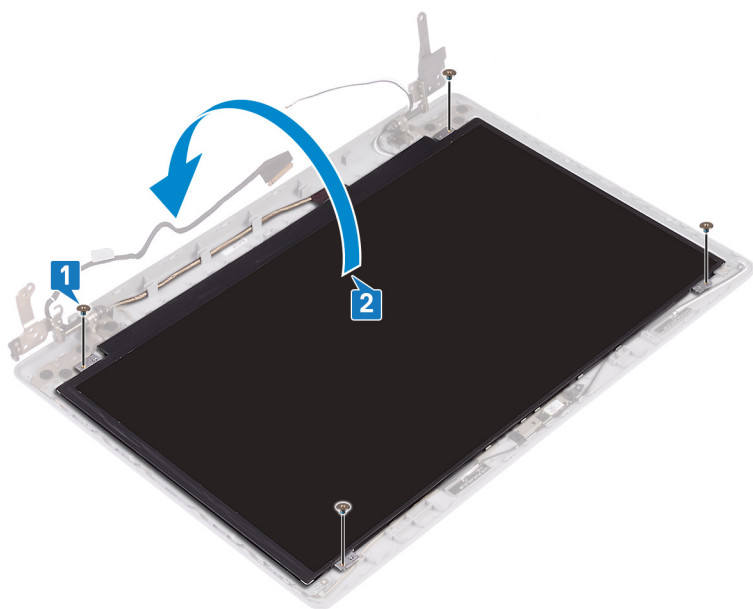

3. Ξεκολλήστε την ταινία που προσαρτά το καλώδιο της οθόνης στην πίσω πλευρά του πλαισίου της.
4. Σηκώστε το μάνταλο του συνδέσμου και αποσυνδέστε το καλώδιο της οθόνης από τον σύνδεσμο του καλωδίου του πλαισίου της.
5. Σηκώστε το πλαίσιο της οθόνης για να το βγάλετε από τη διάταξη του καλύμματος της πίσω πλευράς της οθόνης και της κεραίας.

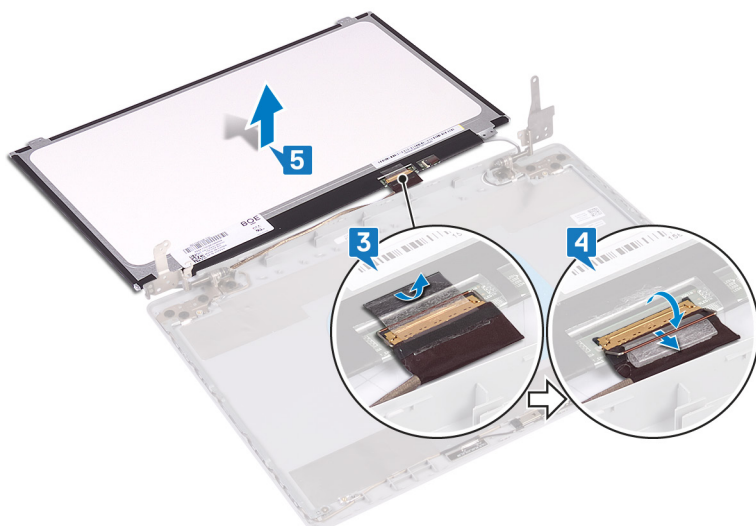

Επανατοποθέτηση του πλαισίου της οθόνης

- ΣΗΜΕΙΩΣΗ** Διαβάστε τις οδηγίες που παραλάβατε μαζί με τον υπολογιστή σας και αφορούν θέματα ασφάλειας προτού εκτελέσετε οποιαδήποτε εργασία στο εσωτερικό του και ακολουθήστε τα βήματα που παρατίθενται στην ενότητα **Πριν από την εκτέλεση εργασιών στο εσωτερικό του υπολογιστή σας**. Μετά την εκτέλεση εργασιών στο εσωτερικό του υπολογιστή σας, ακολουθήστε τις οδηγίες που παρατίθενται στην ενότητα **Μετά την εκτέλεση εργασιών στο εσωτερικό του υπολογιστή σας**. Για περισσότερες άριστες πρακτικές σε θέματα ασφάλειας ανατρέξτε στην αρχική σελίδα του ιστοτόπου για τη συμμόρφωση προς τις κανονιστικές διατάξεις στη διεύθυνση www.dell.com/regulatory_compliance.

Διαδικασία

1. Τοποθετήστε το πλαίσιο της οθόνης επάνω σε μια επίπεδη και καθαρή επιφάνεια.
2. Συνδέστε το καλώδιο οθόνης στον αντίστοιχο σύνδεσμο στο πίσω μέρος του πλαισίου οθόνης και κλείστε το μάνταλο για να στερεώσετε το καλώδιο.
3. Κολλήστε την ταινία που συγκρατεί το καλώδιο της οθόνης στην πίσω πλευρά του πλαισίου της.

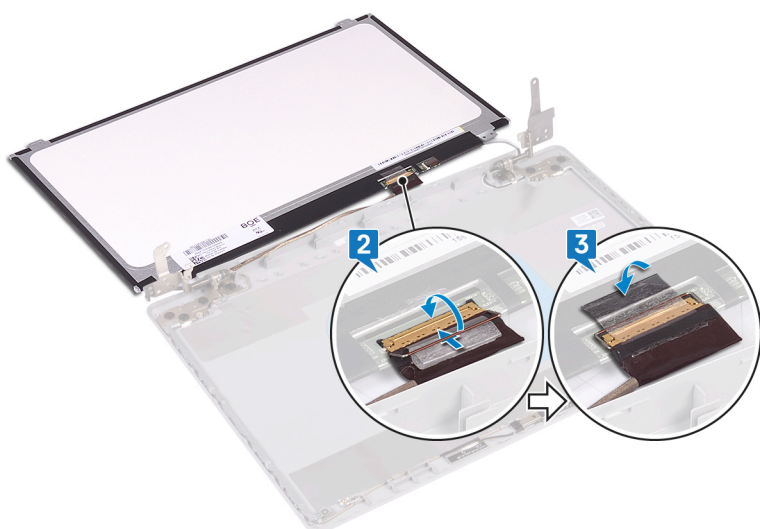

4. Τοποθετήστε το πλαίσιο της οθόνης στη διάταξη του καλύμματος της πίσω πλευράς της οθόνης και της κεραίας.
5. Ευθυγραμμίστε τις οπές για τις βίδες στο πλαίσιο της οθόνης με τις αντίστοιχες οπές στη διάταξη του πίσω καλύμματος της οθόνης και της κεραίας και επανατοποθετήστε τις βίδες που συγκρατούν το πλαίσιο της οθόνης στη διάταξη του πίσω καλύμματος της οθόνης και της κεραίας.

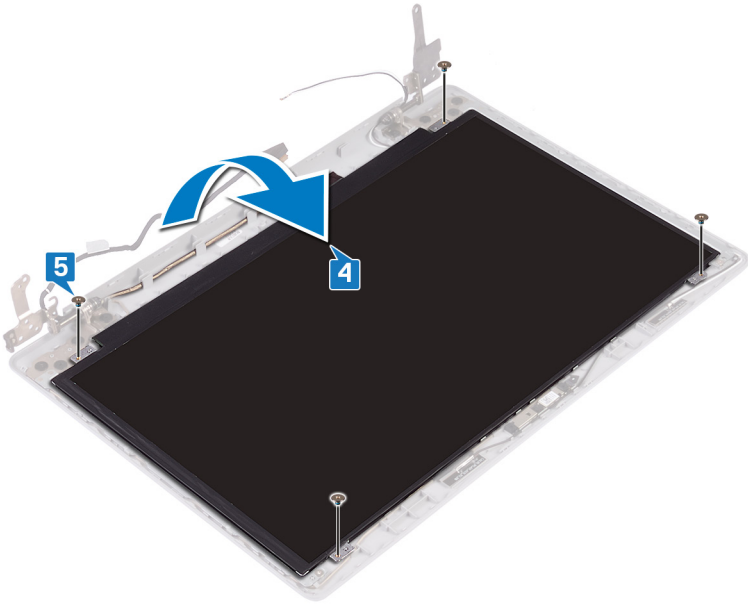

Μετάπειτα απαιτούμενες ενέργειες

1. Επανατοποθετήστε τη **στεφάνη συγκράτησης της οθόνης**.
2. Επανατοποθετήστε τη **διάταξη της οθόνης**.
3. Επανατοποθετήστε την **κάρτα ασύρματης επικοινωνίας**.
4. Επανατοποθετήστε το **κάλυμμα της βάσης**.
5. Επανατοποθετήστε τη **μονάδα οπτικού δίσκου**.

Αφαίρεση των μεντεσέδων της οθόνης

ΣΗΜΕΙΩΣΗ Διαβάστε τις οδηγίες που παραλάβατε μαζί με τον υπολογιστή σας και αφορούν θέματα ασφάλειας προτού εκτελέσετε οποιαδήποτε εργασία στο εσωτερικό του και ακολουθήστε τα βήματα που παρατίθενται στην ενότητα **Πριν από την εκτέλεση εργασιών στο εσωτερικό του υπολογιστή σας**. Μετά την εκτέλεση εργασιών στο εσωτερικό του υπολογιστή σας, ακολουθήστε τις οδηγίες που παρατίθενται στην ενότητα **Μετά την εκτέλεση εργασιών στο εσωτερικό του υπολογιστή σας**. Για περισσότερες άριστες πρακτικές σε θέματα ασφάλειας ανατρέξτε στην αρχική σελίδα του ιστοτόπου για τη συμμόρφωση προς τις κανονιστικές διατάξεις στη διεύθυνση www.dell.com/regulatory_compliance.

Προαπαιτούμενες ενέργειες

1. Αφαιρέστε τη μονάδα οπτικού δίσκου.
2. Αφαιρέστε το κάλυμμα της βάσης.
3. Αφαιρέστε την κάρτα ασύρματης επικοινωνίας.
4. Αφαιρέστε τη διάταξη της οθόνης.
5. Αφαιρέστε τη στεφάνη συγκράτησης της οθόνης.
6. Αφαιρέστε το πλαίσιο της οθόνης.

Διαδικασία

1. Αφαιρέστε τις οκτώ βίδες (M2,5x2,5) που συγκρατούν τους μεντεσέδες στη διάταξη του καλύμματος της πίσω πλευράς της οθόνης και της κεραίας.
2. Αφαιρέστε τις δύο βίδες (M2x2) που συγκρατούν τα υποστηρίγματα των μεντεσέδων στη διάταξη του καλύμματος της πίσω πλευράς της οθόνης και της κεραίας.
3. Σηκώστε τους μεντεσέδες και τα υποστηρίγματα για να τα αποσπάσετε από τη διάταξη του καλύμματος της πίσω πλευράς της οθόνης και της κεραίας.

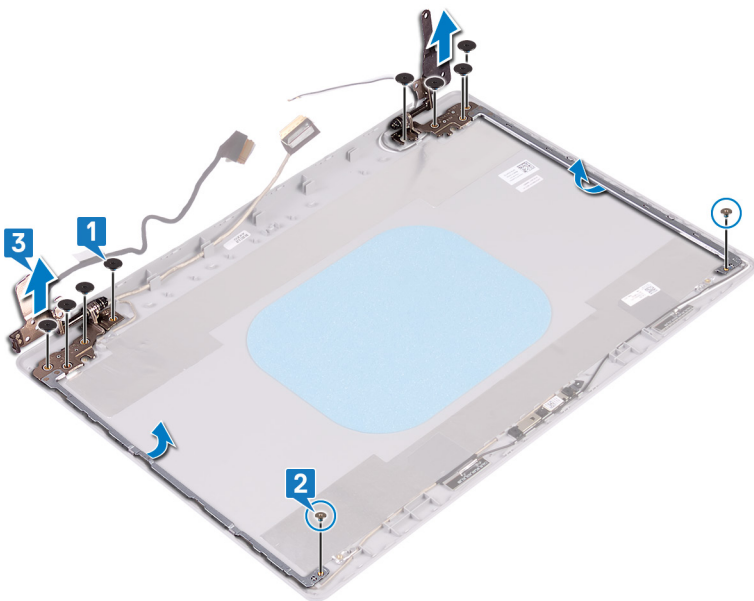

Επανατοποθέτηση των μεντεσέδων της οθόνης

ΣΗΜΕΙΩΣΗ Διαβάστε τις οδηγίες που παραλάβατε μαζί με τον υπολογιστή σας και αφορούν θέματα ασφάλειας προτού εκτελέσετε οποιαδήποτε εργασία στο εσωτερικό του και ακολουθήστε τα βήματα που παρατίθενται στην ενότητα **Πριν από την εκτέλεση εργασιών στο εσωτερικό του υπολογιστή σας**. Μετά την εκτέλεση εργασιών στο εσωτερικό του υπολογιστή σας, ακολουθήστε τις οδηγίες που παρατίθενται στην ενότητα **Μετά την εκτέλεση εργασιών στο εσωτερικό του υπολογιστή σας**. Για περισσότερες άριστες πρακτικές σε θέματα ασφάλειας ανατρέξτε στην αρχική σελίδα του ιστοτόπου για τη συμμόρφωση προς τις κανονιστικές διατάξεις στη διεύθυνση www.dell.com/regulatory_compliance.

Διαδικασία

1. Ευθυγραμμίστε τις οπές για τις βίδες στους μεντεσέδες και τα υποστηρίγματα με τις αντίστοιχες οπές στη διάταξη του καλύμματος της πίσω πλευράς της οθόνης και της κεραίας.
2. Επανατοποθετήστε τις δύο βίδες (M2x2) που συγκρατούν τις πλακέτες των μεντεσέδων στη διάταξη του καλύμματος της πίσω πλευράς της οθόνης και της κεραίας.
3. Επανατοποθετήστε τις οκτώ βίδες (M2,5x2,5) που συγκρατούν τους μεντεσέδες στη διάταξη του καλύμματος της πίσω πλευράς της οθόνης και της κεραίας.

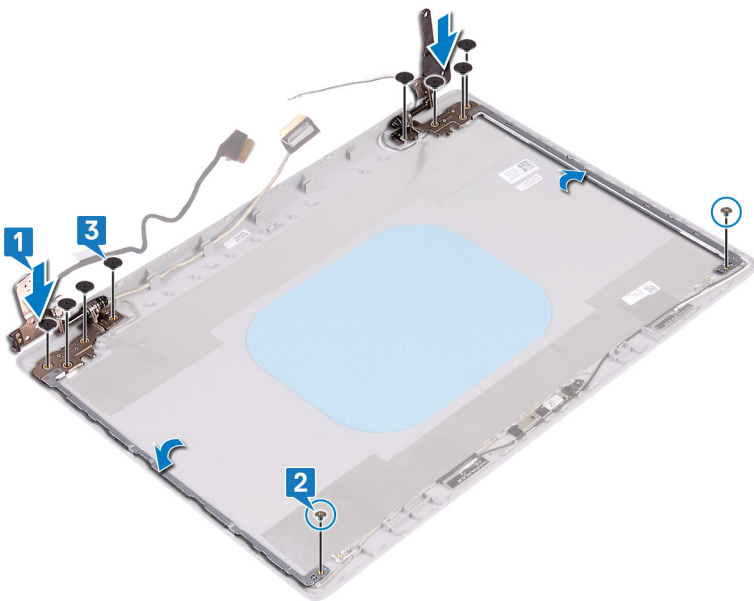

Μετάπειτα απαιτούμενες ενέργειες

1. Επανατοποθετήστε το πλαίσιο της οθόνης.
2. Επανατοποθετήστε τη στεφάνη συγκράτησης της οθόνης.
3. Επανατοποθετήστε τη διάταξη της οθόνης.
4. Επανατοποθετήστε την κάρτα ασύρματης επικοινωνίας.
5. Επανατοποθετήστε το κάλυμμα της βάσης.
6. Επανατοποθετήστε τη μονάδα οπτικού δίσκου.

Αφαίρεση του καλωδίου της οθόνης

ΣΗΜΕΙΩΣΗ Διαβάστε τις οδηγίες που παραλάβατε μαζί με τον υπολογιστή σας και αφορούν θέματα ασφάλειας προτού εκτελέσετε οποιαδήποτε εργασία στο εσωτερικό του και ακολουθήστε τα βήματα που παρατίθενται στην ενότητα **Πριν από την εκτέλεση εργασιών στο εσωτερικό του υπολογιστή σας**. Μετά την εκτέλεση εργασιών στο εσωτερικό του υπολογιστή σας, ακολουθήστε τις οδηγίες που παρατίθενται στην ενότητα **Μετά την εκτέλεση εργασιών στο εσωτερικό του υπολογιστή σας**. Για περισσότερες άριστες πρακτικές σε θέματα ασφάλειας ανατρέξτε στην αρχική σελίδα του ιστοτόπου για τη συμμόρφωση προς τις κανονιστικές διατάξεις στη διεύθυνση www.dell.com/regulatory_compliance.

Προαπαιτούμενες ενέργειες

1. Αφαιρέστε τη μονάδα οπτικού δίσκου.
2. Αφαιρέστε το κάλυμμα της βάσης.
3. Αφαιρέστε την κάρτα ασύρματης επικοινωνίας.
4. Αφαιρέστε τη διάταξη της οθόνης.
5. Αφαιρέστε τη στεφάνη συγκράτησης της οθόνης.
6. Αφαιρέστε το πλαίσιο της οθόνης.
7. Αφαιρέστε τους μεντεσέδες της οθόνης.

Διαδικασία

1. Αποσυνδέστε το καλώδιο της κάμερας από τη μονάδα της.
2. Σημειώστε τη διαδρομή του καλωδίου της οθόνης και αφαιρέστε το από τους οδηγούς της διαδρομής του στη διάταξη του καλύμματος της πίσω πλευράς της οθόνης και της κεραίας.
3. Αφαιρέστε το καλώδιο της οθόνης από τη διάταξη του καλύμματος της πίσω πλευράς της οθόνης και της κεραίας.

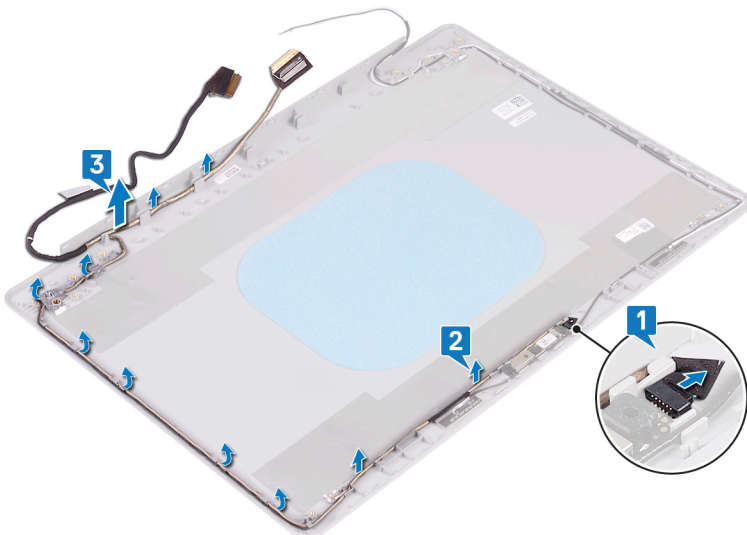

Επανατοποθέτηση του καλωδίου της οθόνης

- ΣΗΜΕΙΩΣΗ** Διαβάστε τις οδηγίες που παραλάβατε μαζί με τον υπολογιστή σας και αφορούν θέματα ασφάλειας προτού εκτελέσετε οποιαδήποτε εργασία στο εσωτερικό του και ακολουθήστε τα βήματα που παρατίθενται στην ενότητα **Πριν από την εκτέλεση εργασιών στο εσωτερικό του υπολογιστή σας**. Μετά την εκτέλεση εργασιών στο εσωτερικό του υπολογιστή σας, ακολουθήστε τις οδηγίες που παρατίθενται στην ενότητα **Μετά την εκτέλεση εργασιών στο εσωτερικό του υπολογιστή σας**. Για περισσότερες άριστες πρακτικές σε θέματα ασφάλειας ανατρέξτε στην αρχική σελίδα του ιστοτόπου για τη συμμόρφωση προς τις κανονιστικές διατάξεις στη διεύθυνση www.dell.com/regulatory_compliance.

Διαδικασία

1. Περάστε το καλώδιο της οθόνης στους οδηγούς της διαδρομής του, ξεκινώντας από την κάτω πλευρά της οθόνης (κοντά στους μεντεσέδες).
2. Περάστε το υπόλοιπο καλώδιο της οθόνης στους οδηγούς της διαδρομής του στην αριστερή πλευρά της διάταξης του πίσω καλύμματος της οθόνης και της κεραίας.
3. Σύρετε το καλώδιο της κάμερας μέσα στον σύνδεσμό του στη μονάδα της κάμερας για να το στερεώσετε.

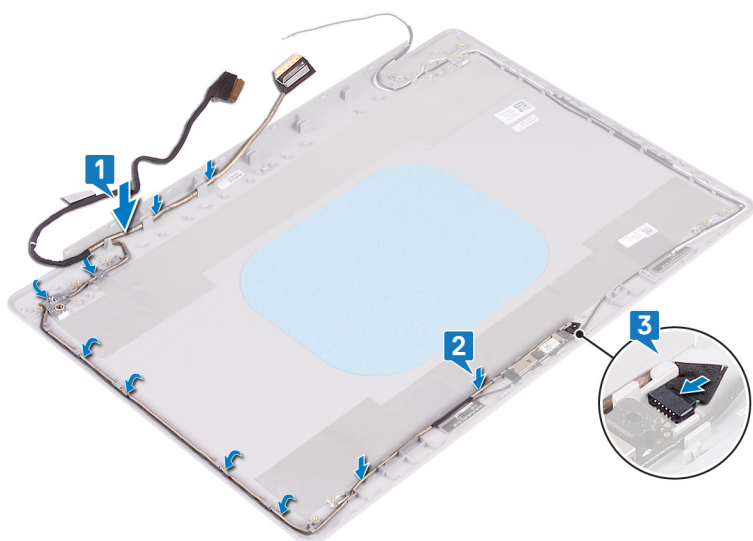

Μετάπειτα απαιτούμενες ενέργειες

1. Επανατοποθετήστε τους μεντεσέδες της οθόνης.
2. Επανατοποθετήστε το πλαίσιο της οθόνης.
3. Επανατοποθετήστε τη στεφάνη συγκράτησης της οθόνης.
4. Επανατοποθετήστε τη διάταξη της οθόνης.
5. Επανατοποθετήστε την κάρτα ασύρματης επικοινωνίας.
6. Επανατοποθετήστε το κάλυμμα της βάσης.
7. Επανατοποθετήστε τη μονάδα οπτικού δίσκου.

Αφαίρεση του καλύμματος της πίσω πλευράς της οθόνης και της διάταξης της κεραίας

ΣΗΜΕΙΩΣΗ Διαβάστε τις οδηγίες που παραλάβατε μαζί με τον υπολογιστή σας και αφορούν θέματα ασφάλειας προτού εκτελέσετε οποιαδήποτε εργασία στο εσωτερικό του και ακολουθήστε τα βήματα που παρατίθενται στην ενότητα **Πριν από την εκτέλεση εργασιών στο εσωτερικό του υπολογιστή σας**. Μετά την εκτέλεση εργασιών στο εσωτερικό του υπολογιστή σας, ακολουθήστε τις οδηγίες που παρατίθενται στην ενότητα **Μετά την εκτέλεση εργασιών στο εσωτερικό του υπολογιστή σας**. Για περισσότερες άριστες πρακτικές σε θέματα ασφάλειας ανατρέξτε στην αρχική σελίδα του ιστοτόπου για τη συμμόρφωση προς τις κανονιστικές διατάξεις στη διεύθυνση www.dell.com/regulatory_compliance.

Προαπαιτούμενες ενέργειες

1. Αφαιρέστε τη μονάδα οπτικού δίσκου.
2. Αφαιρέστε το κάλυμμα της βάσης.
3. Αφαιρέστε την κάρτα ασύρματης επικοινωνίας.
4. Αφαιρέστε τη διάταξη της οθόνης.
5. Αφαιρέστε τη στεφάνη συγκράτησης της οθόνης.
6. Αφαιρέστε την κάμερα.
7. Αφαιρέστε το πλαίσιο της οθόνης.
8. Αφαιρέστε τους μεντεσέδες της οθόνης.
9. Αφαιρέστε το καλώδιο της οθόνης.

Διαδικασία

Αφού εκτελέσετε όλα τα παραπάνω βήματα, μένει η διάταξη του καλύμματος της πίσω πλευράς της οθόνης και της κεραίας.

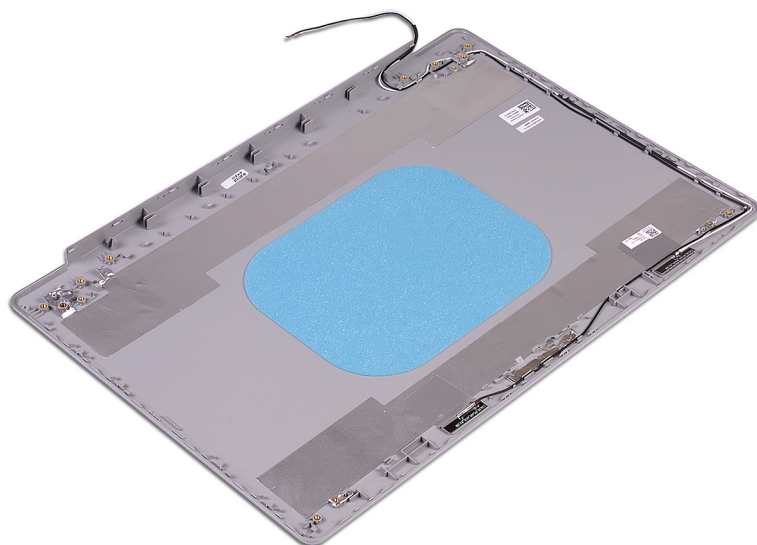

Επανατοποθέτηση του καλύμματος της πίσω πλευράς της οθόνης και της διάταξης της κεραίας

ΣΗΜΕΙΩΣΗ Διαβάστε τις οδηγίες που παραλάβατε μαζί με τον υπολογιστή σας και αφορούν θέματα ασφάλειας προτού εκτελέσετε οποιαδήποτε εργασία στο εσωτερικό του και ακολουθήστε τα βήματα που παρατίθενται στην ενότητα [Πριν από την εκτέλεση εργασιών στο εσωτερικό του υπολογιστή σας](#). Μετά την εκτέλεση εργασιών στο εσωτερικό του υπολογιστή σας, ακολουθήστε τις οδηγίες που παρατίθενται στην ενότητα [Μετά την εκτέλεση εργασιών στο εσωτερικό του υπολογιστή σας](#). Για περισσότερες άριστες πρακτικές σε θέματα ασφάλειας ανατρέξτε στην αρχική σελίδα του ιστοτόπου για τη συμμόρφωση προς τις κανονιστικές διατάξεις στη διεύθυνση www.dell.com/regulatory_compliance.

Διαδικασία

Τοποθετήστε τη διάταξη του καλύμματος της πίσω πλευράς της οθόνης και της κεραίας επάνω σε μια καθαρή και επίπεδη επιφάνεια.

Μετάπειτα απαιτούμενες ενέργειες

1. Επανατοποθετήστε το [καλώδιο της οθόνης](#).
2. Επανατοποθετήστε τους [μντεσέδες της οθόνης](#).
3. Επανατοποθετήστε το [πλαίσιο της οθόνης](#).
4. Επανατοποθετήστε την [κάμερα](#).
5. Επανατοποθετήστε τη [στεφάνη συγκράτησης της οθόνης](#).
6. Επανατοποθετήστε τη [διάταξη της οθόνης](#).
7. Επανατοποθετήστε την [κάρτα ασύρματης επικοινωνίας](#).
8. Επανατοποθετήστε το [κάλυμμα της βάσης](#).
9. Επανατοποθετήστε τη [μονάδα οπτικού δίσκου](#).

Προγράμματα οδήγησης συσκευών

Βοηθητικό πρόγραμμα εγκατάστασης λογισμικού πλινθιοσυνόλου (chipset) της Intel

Μέσω της επιλογής Device Manager (Διαχείριση Συσκευών) ελέγξτε αν είναι εγκατεστημένο το πρόγραμμα οδήγησης για το πλινθιοσύνολο.

Εγκαταστήστε τις ενημερωμένες εκδόσεις του πλινθιοσυνόλου της Intel από την ιστοσελίδα www.dell.com/support.

Προγράμματα οδήγησης γραφικών

Μέσω της επιλογής Device Manager (Διαχείριση συσκευών) ελέγξτε αν είναι εγκατεστημένο το πρόγραμμα οδήγησης βίντεο.

Εγκαταστήστε την ενημερωμένη έκδοση του προγράμματος οδήγησης γραφικών από την ιστοσελίδα www.dell.com/support.

Πρόγραμμα οδήγησης Intel Serial IO

Μέσω της επιλογής Device Manager (Διαχείριση συσκευών) ελέγξτε αν είναι εγκατεστημένο το πρόγραμμα οδήγησης για τη δυνατότητα Intel Serial IO (Ψηφιακή είσοδος/έξοδος της Intel).

Εγκαταστήστε τις ενημερωμένες εκδόσεις του προγράμματος οδήγησης από την ιστοσελίδα www.dell.com/support.

Πρόγραμμα οδήγησης Intel Trusted Execution Engine Interface

Μέσω της επιλογής Device Manager (Διαχείριση συσκευών) ελέγξτε αν είναι εγκατεστημένο το πρόγραμμα οδήγησης για τη δυνατότητα Intel Trusted Execution Engine Interface (Διεπαφή μηχανής αξιόπιστης εκτέλεσης της Intel).

Εγκαταστήστε την ενημερωμένη έκδοση του προγράμματος οδήγησης από την ιστοσελίδα www.dell.com/support.

Πρόγραμμα οδήγησης Intel Virtual Button

Μέσω της επιλογής Device Manager (Διαχείριση συσκευών) ελέγξτε αν είναι εγκατεστημένο το πρόγραμμα οδήγησης για τη δυνατότητα Intel Virtual Button (Εικονικό κουμπί της Intel).

Εγκαταστήστε τις ενημερωμένες εκδόσεις του προγράμματος οδήγησης από την ιστοσελίδα www.dell.com/support.

Προγράμματα οδήγησης Wireless και Bluetooth

Μέσω της επιλογής Device Manager (Διαχείριση Συσκευών) ελέγξτε αν είναι εγκατεστημένο το πρόγραμμα οδήγησης της κάρτας δικτύου.

Εγκαταστήστε τις ενημερωμένες εκδόσεις του προγράμματος οδήγησης από την ιστοσελίδα www.dell.com/support.

Μέσω της επιλογής Device Manager (Διαχείριση Συσκευών) ελέγξτε αν είναι εγκατεστημένο το πρόγραμμα οδήγησης Bluetooth.

Εγκαταστήστε τις ενημερωμένες εκδόσεις του προγράμματος οδήγησης από την ιστοσελίδα www.dell.com/support.

Ρύθμιση συστήματος

ΣΗΜΕΙΩΣΗ Ανάλογα με τον υπολογιστή και τις εγκατεστημένες συσκευές, μπορεί να μην εμφανίζονται τα στοιχεία που παρατίθενται σε αυτήν την ενότητα.

Ρύθμιση συστήματος

ΠΡΟΣΟΧΗ Αν δεν έχετε μεγάλη εμπειρία στη χρήση υπολογιστή, μην αλλάξετε τις ρυθμίσεις στο πρόγραμμα ρύθμισης του BIOS. Ορισμένες αλλαγές μπορεί να κάνουν τον υπολογιστή σας να μην λειτουργεί σωστά.

ΣΗΜΕΙΩΣΗ Προτού αλλάξετε τις ρυθμίσεις στο πρόγραμμα ρύθμισης του BIOS, συνιστούμε να σημειώσετε τις πληροφορίες που θα βρείτε στην οθόνη του προγράμματος ρύθμισης του BIOS γιατί θα σας φανούν χρήσιμες στο μέλλον.

Χρησιμοποιήστε το πρόγραμμα ρύθμισης του BIOS για τους εξής σκοπούς:

- Να βρείτε πληροφορίες όσον αφορά το υλικό που είναι εγκατεστημένο στον υπολογιστή σας, π.χ. το μέγεθος της RAM και του σκληρού δίσκου.
- Να αλλάξετε τις πληροφορίες διαμόρφωσης του συστήματος.
- Να ορίσετε ή να αλλάξετε μια επιλογή που επιλέγεται από τον χρήστη, όπως ο κωδικός πρόσβασης χρήστη, ο τύπος του σκληρού δίσκου που είναι εγκατεστημένος και η ενεργοποίηση ή απενεργοποίηση βασικών συσκευών.

Είσοδος στο πρόγραμμα ρύθμισης του BIOS

1. Ενεργοποιήστε (ή επανεκκινήστε) τον υπολογιστή σας.
2. Στη διάρκεια της διαδικασίας POST, όταν παρουσιαστεί το λογότυπο της DELL, περιμένετε ωςότου εμφανιστεί η προτροπή για την εντολή F2 και ύστερα πιέστε αμέσως το πλήκτρο F2.

ΣΗΜΕΙΩΣΗ Η προτροπή για την εντολή F2 υποδεικνύει ότι το πληκτρολόγιο έχει τεθεί σε λειτουργία. Η εν λόγω προτροπή ενδέχεται να εμφανιστεί πολύ γρήγορα οπότε πρέπει να έχετε το νου σας για να πιέσετε αμέσως το πλήκτρο F2. Αν πιέσετε το πλήκτρο F2 προτού εμφανιστεί η προτροπή, δεν θα ισχύσει η εντολή. Αν περιμένετε πάρα πολλή ώρα και εμφανίζεται το λογότυπο του λειτουργικού συστήματος, συνεχίστε να περιμένετε ωςότου δείτε την επιφάνεια εργασίας. Ύστερα απενεργοποιήστε τον υπολογιστή σας και προσπαθήστε ξανά.

Πλήκτρα πλοήγησης

ΣΗΜΕΙΩΣΗ Για τις περισσότερες από τις επιλογές στο πρόγραμμα System Setup (Ρύθμιση συστήματος), οι αλλαγές που κάνετε καταγράφονται αλλά δεν τίθενται σε ισχύ αν δεν γίνει επανεκκίνηση του συστήματος.

Πλήκτρα	Πλοήγηση
Βέλος προς τα επάνω	Σας μεταφέρει στο προηγούμενο πεδίο.
Βέλος προς τα κάτω	Σας μεταφέρει στο επόμενο πεδίο.
Enter	Σας επιτρέπει να επιλέξετε τιμή στο επιλεγμένο πεδίο (αν ισχύει κατά περίπτωση) ή να ακολουθήσετε τον σύνδεσμο που θα βρείτε στο πεδίο.
Πλήκτρο διαστήματος	Αναπτύσσει ή συμπιύσσει μια αναπτυσσόμενη λίστα, αν ισχύει κατά περίπτωση.
Tab	Σας μεταφέρει στην επόμενη περιοχή εστίασης.

ΣΗΜΕΙΩΣΗ Μόνο για το τυπικό πρόγραμμα περιήγησης σε γραφικά.

Πλήκτρα

Πλοήγηση

Esc Πηγαίνει στην προηγούμενη σελίδα μέχρι να εμφανιστεί η κύρια οθόνη. Με το πάτημα του πλήκτρου Esc στην κύρια οθόνη, εμφανίζεται ένα μήνυμα που σας ζητά να αποθηκεύσετε τυχόν μη αποθηκευμένες αλλαγές και γίνεται επανεκκίνηση του συστήματος.

Ακολουθία εκκίνησης

Η δυνατότητα Boot Sequence (Ακολουθία εκκίνησης) σας επιτρέπει να παρακάμψετε τη σειρά συσκευών εκκίνησης που έχει καθοριστεί μέσω του προγράμματος System Setup (Ρύθμιση συστήματος) και να πραγματοποιήσετε απευθείας εκκίνηση από μια συγκεκριμένη συσκευή (για παράδειγμα, οπτικό δίσκο ή σκληρό δίσκο). Κατά την εκτέλεση του αυτοδιαγνωστικού προγράμματος εκκίνησης (POST), όταν εμφανίζεται το λογότυπο της Dell, μπορείτε να κάνετε τα εξής:

- Να αποκτήσετε πρόσβαση στο πρόγραμμα System Setup (Ρύθμιση συστήματος) πιέζοντας το πλήκτρο F2
- Να εμφανίσετε το μενού εκκίνησης για μία φορά πιέζοντας το πλήκτρο F12

Στο μενού εκκίνησης για μία φορά εμφανίζονται οι συσκευές από τις οποίες μπορεί να γίνει εκκίνηση, συμπεριλαμβανομένης της επιλογής των διαγνωστικών. Οι επιλογές του μενού εκκίνησης είναι:

- Removable Drive (if available)
- STXXXX Drive

ΣΗΜΕΙΩΣΗ XXX denotes the SATA drive number.

- Optical Drive (if available)
- SATA Hard Drive (if available)
- Diagnostics

ΣΗΜΕΙΩΣΗ Choosing Diagnostics, will display the ePSA diagnostics screen.

Η οθόνη της ακολουθίας εκκίνησης επίσης παρουσιάζει την επιλογή για πρόσβαση στην οθόνη του προγράμματος System Setup (Ρύθμιση συστήματος).

Επιλογές στο πρόγραμμα ρύθμισης του συστήματος

ΣΗΜΕΙΩΣΗ Ανάλογα με τον συγκεκριμένο υπολογιστή και τις εγκατεστημένες συσκευές ενδέχεται να μην εμφανίζονται τα στοιχεία που παρατίθενται στην ενότητα αυτή.

Πίνακας 3. Επιλογές στο πρόγραμμα System setup (Ρύθμιση συστήματος)—Μενού System information (Πληροφορίες συστήματος)

General-System Information (Γενικές πληροφορίες για το σύστημα)

System Information

BIOS Version	Παρουσιάζεται ο αριθμός της έκδοσης του BIOS.
Service Tag	Παρουσιάζεται το στοιχείο Service Tag (Ετικέτα εξυπηρέτησης) του υπολογιστή.
Asset Tag	Παρουσιάζεται το στοιχείο Asset Tag (Ετικέτα περιουσιακού στοιχείου) του υπολογιστή.
Ownership Tag (Ετικέτα κατόχου)	Παρουσιάζεται η ετικέτα κατόχου του υπολογιστή.
Manufacture Date (Ημερομηνία κατασκευής)	Παρουσιάζεται η ημερομηνία κατασκευής του υπολογιστή.
Ownership Date (Ημερομηνία απόκτησης κυριότητας)	Παρουσιάζεται η ημερομηνία απόκτησης της κυριότητας του υπολογιστή.
Express Service Code (Κωδικός ταχείας εξυπηρέτησης)	Παρουσιάζεται ο κωδικός ταχείας εξυπηρέτησης του υπολογιστή.

Memory Information (Πληροφορίες για τη μνήμη)

Memory Installed (Εγκατεστημένη μνήμη)	Παρουσιάζεται η συνολική εγκατεστημένη μνήμη του υπολογιστή.
--	--

General-System Information (Γενικές πληροφορίες για το σύστημα)

Memory Available (Διαθέσιμη μνήμη)	Παρουσιάζεται τη συνολική διαθέσιμη μνήμη του υπολογιστή.
Memory Speed (Ταχύτητα μνήμης)	Παρουσιάζεται η ταχύτητα της μνήμης.
Memory Channel Mode (Λειτουργία καναλιών μνήμης)	Παρουσιάζεται η λειτουργία μονού ή διπλού καναλιού.
Memory Technology (Τεχνολογία μνήμης)	Παρουσιάζεται η τεχνολογία που χρησιμοποιείται για τη μνήμη.
DIMM A Size (Μέγεθος μνήμης DIMM A)	Παρουσιάζεται το μέγεθος της μνήμης DIMM A.
DIMM B Size (Μέγεθος μνήμης DIMM B)	Παρουσιάζεται το μέγεθος της μνήμης DIMM B.
Processor Information (Πληροφορίες για τον επεξεργαστή)	
Processor Type (Τύπος επεξεργαστή)	Παρουσιάζεται ο τύπος του επεξεργαστή.
Core Count (Αριθμός πυρήνων)	Παρουσιάζεται ο αριθμός των πυρήνων στον επεξεργαστή.
Processor ID (Αριθμός αναγνώρισης επεξεργαστή)	Παρουσιάζεται ο αριθμός αναγνώρισης του επεξεργαστή.
Current Clock Speed (Τρέχουσα ταχύτητα ρολογιού)	Παρουσιάζεται η τρέχουσα ταχύτητα του ρολογιού του επεξεργαστή.
Minimum Clock Speed (Ελάχιστη ταχύτητα ρολογιού)	Παρουσιάζεται η ελάχιστη ταχύτητα του ρολογιού του επεξεργαστή.
Maximum Clock Speed (Μέγιστη ταχύτητα ρολογιού)	Παρουσιάζεται η μέγιστη ταχύτητα του ρολογιού του επεξεργαστή.
Intel Smart Cache	Παρουσιάζεται το μέγεθος της Intel Smart Cache.
HT Capable (Δυνατότητα HT)	Παρουσιάζεται το αν ο επεξεργαστής υποστηρίζει τη δυνατότητα υπερνημάτωσης (HyperThreading (HT)).
64-Bit Technology (Τεχνολογία 64-bit)	Παρουσιάζεται το αν χρησιμοποιείται τεχνολογία 64-bit.
Device Information (Πληροφορίες για τις συσκευές)	
Primary HDD (Κύριος σκληρός δίσκος)	Παρουσιάζονται πληροφορίες για τον κύριο σκληρό δίσκο του υπολογιστή.
M.2 SATA SSD	Παρουσιάζονται πληροφορίες για τη συσκευή M.2 SATA SSD του υπολογιστή.
M.2 PCIe SSD-0	Παρουσιάζονται πληροφορίες για το M.2 PCIe SSD του υπολογιστή.
LOM MAC Address	Παρουσιάζεται η διεύθυνση MAC της μονάδας LOM του υπολογιστή.
Video Controller (Ελεγκτής γραφικών)	Παρουσιάζεται ο τύπος του ελεγκτή γραφικών του υπολογιστή.
dGPU Video Controller (Ελεγκτής γραφικών dGPU)	Παρουσιάζονται πληροφορίες για τη διακριτή κάρτα γραφικών του υπολογιστή.
Video BIOS Version (Έκδοση BIOS γραφικών)	Παρουσιάζεται η έκδοση BIOS γραφικών του υπολογιστή.
Video Memory (Μνήμη γραφικών)	Παρουσιάζονται πληροφορίες για τη μνήμη γραφικών του υπολογιστή.
Panel Type (Τύπος πλαισίου)	Παρουσιάζει τον τύπο πλαισίου του υπολογιστή.
Εγγενής ανάλυση	Παρουσιάζει την εγγενή ανάλυση του υπολογιστή.
Audio Controller (Ελεγκτής ήχου)	Παρουσιάζονται πληροφορίες για τον ελεγκτή ήχου του υπολογιστή.
Wi-Fi Device (Συσκευή Wi-Fi)	Παρουσιάζονται πληροφορίες για τη συσκευή ασύρματης επικοινωνίας του υπολογιστή.
Bluetooth Device (Συσκευή Bluetooth)	Παρουσιάζονται πληροφορίες για τη συσκευή Bluetooth του υπολογιστή.
Battery Information	Παρουσιάζονται πληροφορίες για την εύρυθμη ή μη λειτουργία της μπαταρίας.
Ακολουθία εκκίνησης	
Ακολουθία εκκίνησης	Παρουσιάζεται η ακολουθία εκκίνησης.

General-System Information (Γενικές πληροφορίες για το σύστημα)

Boot List Option (Επιλογή λίστας εκκίνησης)	Παρουσιάζονται οι διαθέσιμες επιλογές εκκίνησης.
Advanced Boot Options	
Enable Legacy Option ROMs (Δραστηκοποίηση προαιρετικών ROM παλαιού τύπου)	Δραστηκοποιήστε ή αδρανοποιήστε τη δυνατότητα Legacy Option ROMs (Προαιρετικές ROM παλαιού τύπου).
Enable Attempt Legacy Boot (Δραστηκοποίηση απόπειρας εκκίνησης παλαιού τύπου)	Δραστηκοποιήστε ή αδρανοποιήστε τη λειτουργία εκκίνησης παλαιού τύπου.
UEFI Boot Path Security	Δραστηκοποιήστε ή αδρανοποιήστε το σύστημα προκειμένου να ζητάει από το χρήστη να εισαγάγει τον κωδικό πρόσβασης διαχειριστή κατά την εκκίνηση μιας διαδρομής εκκίνησης UEFI από το μενού εκκίνησης F12.
Date/Time	Παρουσιάζονται η τρέχουσα ημερομηνία σε μορφότυπο MM/HH/EE και η τρέχουσα ώρα σε μορφότυπο ΩΩ:ΛΛ:ΔΔ π.μ./μ.μ.

Πίνακας 4. Επιλογές στο πρόγραμμα System setup (Ρύθμιση συστήματος)—Μενού System Configuration (Διάρθρωση συστήματος)

System Configuration (Διάρθρωση συστήματος)

Integrated NIC	Με την επιλογή αυτή μπορείτε να ελέγξετε τον ελεγκτή τοπικού δικτύου (LAN) που είναι ενσωματωμένος στο σύστημα.
Enable UEFI Network Stack (Δραστηκοποίηση στοίβας δικτύου UEFI)	Δραστηκοποιήστε ή αδρανοποιήστε τη στοίβα δικτύου UEFI.
SATA Operation	Διαρθρώστε τον τρόπο λειτουργίας του ενσωματωμένου ελεγκτή σκληρού δίσκου SATA.
Drives	Δραστηκοποιήστε ή αδρανοποιήστε διάφορες ενσωματωμένες συσκευές.
SMART Reporting	Δραστηκοποιήστε ή αδρανοποιήστε τη δυνατότητα SMART Reporting (Δημιουργία αναφορών SMART) κατά την εκκίνηση του συστήματος.
USB Configuration (Διαμόρφωση USB)	
Enable Boot Support (Δραστηκοποίηση υποστήριξης εκκίνησης)	Δραστηκοποιήστε ή αδρανοποιήστε την εκκίνηση από συσκευές USB για μαζική αποθήκευση, π.χ. από εξωτερικό σκληρό δίσκο, μονάδα οπτικού δίσκου και μονάδα USB.
Enable External USB Ports (Δραστηκοποίηση εξωτερικών θυρών USB)	Δραστηκοποιήστε ή αδρανοποιήστε την εκκίνηση από συσκευές USB για μαζική αποθήκευση οι οποίες είναι συνδεδεμένες τη θύρα εξωτερικών συσκευών USB.
Thunderbolt Adapter Configuration	Δραστηκοποιήστε ή αδρανοποιήστε την υποστήριξη τεχνολογίας Thunderbolt.
Ήχος	Δραστηκοποιήστε ή αδρανοποιήστε τον ενσωματωμένο ελεγκτή ήχου.
Keyboard Illumination	Σας επιτρέπει να επιλέξετε τον τρόπο λειτουργίας της δυνατότητας φωτισμού του πληκτρολογίου.
Keyboard Backlight Timeout on AC	Όταν ο οπισθοφωτισμός είναι δραστηκοποιημένος, αυτή η δυνατότητα καθορίζει το χρονικό όριο για τον οπισθοφωτισμό του πληκτρολογίου όταν είναι συνδεδεμένος μετασχηματιστής AC στον υπολογιστή.
Keyboard Backlight Timeout on Battery	Όταν ο οπισθοφωτισμός είναι δραστηκοποιημένος, αυτή η δυνατότητα καθορίζει την τιμή του χρονικού ορίου για τον οπισθοφωτισμό του πληκτρολογίου όταν ο υπολογιστής τροφοδοτείται με ρεύμα μόνο από την μπαταρία.
Miscellaneous Devices	Σας δίνει τη δυνατότητα να δραστηκοποιήσετε ή να αδρανοποιήσετε διάφορες ενσωματωμένες συσκευές.

Πίνακας 5. Επιλογές στο πρόγραμμα System setup (Ρύθμιση συστήματος)—Μενού Video (Κάρτα γραφικών)

Video (Κάρτα γραφικών)

LCD Brightness	Καθορίστε τη φωτεινότητα της οθόνης ανεξάρτητα για την τροφοδοσία από την μπαταρία και την τροφοδοσία AC.
----------------	---

Πίνακας 6. Επιλογές στο πρόγραμμα System setup (Ρύθμιση συστήματος)—Μενού Security (Ασφάλεια)

Security (Ασφάλεια)

Admin Password	Καθορίστε, αλλάξτε ή διαγράψτε τον κωδικό πρόσβασης διαχειριστή.
System Password	Καθορίστε, αλλάξτε ή διαγράψτε τον κωδικό πρόσβασης στο σύστημα.
Internal HDD-0 Password	Καθορίστε, αλλάξτε ή διαγράψτε τον κωδικό πρόσβασης στον εσωτερικό σκληρό δίσκο.
Strong Password	Δραστηκοποιήστε ή αδρανοποιήστε ισχυρούς κωδικούς πρόσβασης.
Password Configuration	Σας δίνει τη δυνατότητα να ελέγξετε τον ελάχιστο και τον μέγιστο επιτρεπόμενο αριθμό χαρακτήρων για τον κωδικό πρόσβασης διαχειριστή και τον κωδικό πρόσβασης στο σύστημα.
Password Bypass	Σας δίνει τη δυνατότητα να παραβλέψετε τις προτροπές για κωδικό πρόσβασης στο σύστημα (εκκίνηση) και κωδικό πρόσβασης στον εσωτερικό σκληρό δίσκο κατά την επανεκκίνηση του συστήματος.
Password Change	Δραστηκοποιήστε ή αδρανοποιήστε αλλαγές στους κωδικούς πρόσβασης στο σύστημα και στον σκληρό δίσκο όταν έχει καθοριστεί κωδικός πρόσβασης διαχειριστή.
Non-Admin Setup Changes	Σας δίνει τη δυνατότητα να καθορίσετε αν επιτρέπονται οι αλλαγές στην επιλογή ρύθμισης όταν έχει καθοριστεί κωδικός πρόσβασης διαχειριστή.
UEFI Capsule Firmware Updates	Δραστηκοποιήστε ή αδρανοποιήστε τις ενημερώσεις του BIOS μέσω πακέτων ενημέρωσης με κάψουλες UEFI.
PTT Security (Ασφάλεια PTT)	Δραστηκοποιήστε ή αδρανοποιήστε την ορατότητα της επιλογής Platform Trust Technology (Τεχνολογία αξιόπιστης πλατφόρμας (PTT)) στο λειτουργικό σύστημα.
Computrace(R)	Δραστηκοποιήστε ή αδρανοποιήστε τη διεπαφή της μονάδας BIOS της προαιρετικής υπηρεσίας Computrace(R) που παρέχει η Absolute Software.
Admin Setup Lockout	Σας επιτρέπει να απαγορεύσετε στους χρήστες την είσοδο στο πρόγραμμα System Setup (Ρύθμιση συστήματος) όταν έχει καθοριστεί Admin Password (Κωδικός πρόσβασης διαχειριστή).
Master Password Lockout	Αδρανοποιεί την υποστήριξη κύριου κωδικού πρόσβασης. Για να αλλάξετε τη ρύθμιση, πρέπει να διαγράψετε τους κωδικούς πρόσβασης του σκληρού δίσκου.

Πίνακας 7. Επιλογές στο πρόγραμμα System setup (Ρύθμιση συστήματος)—Μενού Secure Boot (Ασφαλής εκκίνηση)

Secure Boot (Ασφαλής εκκίνηση)

Secure Boot Enable (Δραστηκοποίηση ασφαλούς εκκίνησης)	Δραστηκοποιήστε ή αδρανοποιήστε τη δυνατότητα ασφαλούς εκκίνησης.
Secure Boot Mode	Τροποποιεί τη συμπεριφορά της ασφαλούς εκκίνησης για να επιτρέψει την αξιολόγηση ή την επιβολή των υπογραφών του προγράμματος οδήγησης UEFI.
Expert Key Management	
Expert Key Management	Δραστηκοποιήστε ή αδρανοποιήστε την επιλογή Expert Key Management (Διαχείριση κλειδιών για έμπειρους χρήστες).
Custom Mode Key Management	Επιλέξτε τις εξατομικευμένες τιμές όσον αφορά τη διαχείριση κλειδιών για έμπειρους χρήστες.

Πίνακας 8. Επιλογές στο πρόγραμμα System setup (Ρύθμιση συστήματος)—Intel Software Guard Extensions (Επεκτάσεις προστασίας λογισμικού της Intel)

Intel Software Guard Extensions (Επεκτάσεις προστασίας λογισμικού της Intel)

Intel SGX Enable	Δραστηκοποιήστε ή αδρανοποιήστε τη δυνατότητα Intel Software Guard Extensions (Επεκτάσεις προστασίας λογισμικού της Intel).
Enclave Memory Size	Καθορίστε τιμή για την επιλογή Intel Software Guard Extensions Enclave Reserve Memory Size (Μέγεθος εφεδρικής μνήμης στην περιοχή της δυνατότητας Intel Software Guard Extensions).

Intel Software Guard Extensions (Επεκτάσεις προστασίας λογισμικού της Intel)

Performance (Επιδόσεις)

Multi Core Support	Δραστηκοποιήστε πολλαπλούς πυρήνες. Προεπιλεγμένη ρύθμιση: Enabled (Δραστηκοποιημένη επιλογή).
Intel SpeedStep	Δραστηκοποιήστε ή αδρανοποιήστε την τεχνολογία Intel SpeedStep. Προεπιλεγμένη ρύθμιση: Enabled (Δραστηκοποιημένη επιλογή). ⓘ ΣΗΜΕΙΩΣΗ Αν δραστηκοποιήσετε τη δυνατότητα αυτή, η ταχύτητα του ρολογιού του επεξεργαστή και η τάση πυρήνα του επεξεργαστή ρυθμίζονται δυναμικά βάσει του φορτίου του επεξεργαστή.
C-States Control	Δραστηκοποιήστε ή αδρανοποιήστε πρόσθετες καταστάσεις αναστολής λειτουργίας του επεξεργαστή. Προεπιλεγμένη ρύθμιση: Enabled (Δραστηκοποιημένη επιλογή).
Intel TurboBoost	Δραστηκοποιήστε ή αδρανοποιήστε τη λειτουργία Intel TurboBoost του επεξεργαστή. Προεπιλεγμένη ρύθμιση: Enabled (Δραστηκοποιημένη επιλογή).
HyperThread control (Έλεγχος υπερνημάτωσης)	Δραστηκοποιήστε ή να αδρανοποιήστε τη δυνατότητα υπερνημάτωσης (HyperThreading) στον επεξεργαστή. Προεπιλεγμένη ρύθμιση: Enabled (Δραστηκοποιημένη επιλογή).

Power Management (Διαχείριση ενέργειας)

AC Behavior	Επιτρέπει την αυτόματη ενεργοποίηση του συστήματος κατά την παροχή εναλλασσόμενου ρεύματος (AC).
Enable Intel Speed Shift Technology (Δραστηκοποίηση Intel Speed Shift Technology)	Δραστηκοποιήστε ή αδρανοποιήστε την τεχνολογία Intel Speed Shift.
Auto On Time	Σας δίνει τη δυνατότητα να καθορίσετε την αυτόματη ενεργοποίηση του υπολογιστή κάθε μέρα ή σε μια προεπιλεγμένη ημερομηνία και ώρα. Μπορείτε να διαρθρώσετε την επιλογή αυτή μόνο αν η δυνατότητα Auto On Time (Ωρα αυτόματης ενεργοποίησης) έχει τη ρύθμιση Everyday (Κάθε μέρα), Weekdays (Καθημερινές) ή Selected Days (Επιλεγμένες ημέρες). Προεπιλεγμένη ρύθμιση: Disabled (Αδρανοποιημένη επιλογή).
USB Wake Support	Δραστηκοποιήστε τις συσκευές USB που θα αφυπνίζουν τον υπολογιστή από την κατάσταση αναμονής.
Advanced Battery Charge Configuration	Δραστηκοποιήστε την επιλογή Advanced Battery Charge Configuration (Διάρθρωση ρυθμίσεων προηγμένης φόρτισης μπαταρίας) από την αρχή της ημέρας σε μια καθορισμένη περίοδο εργασίας.
Primary Battery Charge Configuration	Καθορίστε τις ρυθμίσεις για τη φόρτιση της κύριας μπαταρίας με προεπιλεγμένη έναρξη και λήξη εξατομικευμένης φόρτισης. Προεπιλεγμένη ρύθμιση: Adaptive (Προσαρμοστική).

POST Behaviour (Συμπεριφορά κατά τη διαδικασία POST)

Adapter Warnings	Δραστηκοποιήστε τις προειδοποιήσεις για τον προσαρμογέα. Προεπιλεγμένη ρύθμιση: Enabled (Δραστηκοποιημένη επιλογή).
Numlock Enable	Δραστηκοποιεί τη λειτουργία NumLock κατά την εκκίνηση του υπολογιστή.
Fn Lock Options	Δραστηκοποιήστε ή αδρανοποιήστε τη λειτουργία κλειδώματος του πλήκτρου Fn.
Fastboot	Σας δίνει τη δυνατότητα να καθορίσετε την ταχύτητα της διαδικασίας εκκίνησης. Προεπιλεγμένη ρύθμιση: Thorough (Πλήρης).

Intel Software Guard Extensions (Επεκτάσεις προστασίας λογισμικού της Intel)

Extend BIOS POST Time (Αύξηση χρόνου BIOS POST)	Διαμορφώστε τη ρύθμιση για πρόσθετο διάστημα καθυστέρησης πριν την εκκίνηση.
Full Screen Logo	Δραστηκοποιήστε ή αδρανοποιήστε την εμφάνιση του λογότυπου σε πλήρη οθόνη.
Warnings and Errors	Ορίζει την παύση της διαδικασίας εκκίνησης όταν ανιχνεύονται προειδοποιήσεις ή σφάλματα.
Sign of Life Indication	Δραστηκοποιήστε ή αδρανοποιήστε για να υποδείξετε κατά τη φάση POST ότι το πάτημα του κουμπιού λειτουργίας αναγνωρίζεται με τρόπο που ο χρήστης δεν μπορεί να ακούσει ή να αισθανθεί.

Πίνακας 9. Επιλογές στο πρόγραμμα System setup (Ρύθμιση συστήματος)—Μενού Virtualization Support (Υποστήριξη εικονικοποίησης)

Virtualization Support (Υποστήριξη εικονικοποίησης)

Virtualization	Καθορίστε αν η οθόνη κάποιας εικονικής μηχανής (Virtual Machine Monitor (VMM)) μπορεί να αξιοποιεί τις πρόσθετες δυνατότητες υλισμικού που παρέχονται από την τεχνολογία εικονικοποίησης της Intel (Intel Virtualization).
VT for Direct I/O	Καθορίστε αν η οθόνη κάποιας εικονικής μηχανής (Virtual Machine Monitor (VMM)) μπορεί να αξιοποιεί τις πρόσθετες δυνατότητες υλισμικού που παρέχονται από την τεχνολογία εικονικοποίησης της Intel (Intel Virtualization) για Direct I/O (Απευθείας είσοδο/έξοδο).

Πίνακας 10. Επιλογές στο πρόγραμμα System setup (Ρύθμιση συστήματος)—Μενού Wireless (Ασύρματη επικοινωνία)

Wireless (Ασύρματη σύνδεση)

Wireless Switch	Καθορίστε αν θα μπορείτε να ελέγχετε τις ασύρματες συσκευές μέσω του μεταγωγέα ασύρματης επικοινωνίας.
Wireless Device Enable	Δραστηκοποιήστε ή αδρανοποιήστε εσωτερικές συσκευές ασύρματης επικοινωνίας.

Πίνακας 11. Επιλογές στο πρόγραμμα System setup (Ρύθμιση συστήματος)—Μενού Maintenance (Συντήρηση)

Maintenance (Συντήρηση)

Service Tag	Παρουσιάζεται η ετικέτα εξυπηρέτησης του συστήματος.
Asset Tag	Δημιουργήστε ετικέτα περιουσιακού στοιχείου.
BIOS Downgrade	Ελέγξτε την υποβάθμιση του υλικολογισμικού του συστήματος σε προγενέστερες αναθεωρήσεις.
Data Wipe	Σας δίνει τη δυνατότητα να διαγράψετε με ασφάλεια δεδομένα από όλες τις εσωτερικές συσκευές αποθήκευσης.
BIOS Recovery	Δώστε τη δυνατότητα στον χρήστη να αποκαταστήσει το σύστημά του από ορισμένες συνθήκες αλλοιωμένου BIOS μέσω αρχείου ανάκτησης που βρίσκεται στον πρωτεύοντα σκληρό του δίσκο ή σε εξωτερικό κλειδί USB.

Πίνακας 12. Επιλογές στο πρόγραμμα System setup (Ρύθμιση συστήματος)—Μενού System Logs (Αρχεία καταγραφής συμβάντων συστήματος)

System Logs (Αρχεία καταγραφής συμβάντων συστήματος)

BIOS events	Παρουσιάζονται συμβάντα του BIOS.
Thermal Events	Παρουσιάζονται θερμικά συμβάντα.
Power Events	Παρουσιάζονται συμβάντα τροφοδοσίας.

Πίνακας 13. Επιλογές στο πρόγραμμα System setup (Ρύθμιση συστήματος)— Μενού SupportAssist System Resolution (Επίλυση προβλημάτων συστήματος μέσω της εφαρμογής SupportAssist)

SupportAssist System Resolution (Επίλυση προβλημάτων συστήματος μέσω της εφαρμογής SupportAssist)

Auto OS Recovery Threshold	Ελέγξτε τη ροή αυτόματης εκκίνησης για τη SupportAssist System Resolution Console (Κονσόλα SupportAssist όπου επιλύονται τα προβλήματα του συστήματος) και για το εργαλείο OS Recovery (Αποκατάσταση λειτουργικού συστήματος) της Dell.
SupportAssist OS Recovery	Δραστηριοποιήστε ή αδρανοποιήστε τη ροή εκκίνησης για το εργαλείο OS Recovery (Αποκατάσταση λειτουργικού συστήματος) της εφαρμογής SupportAssist στην περίπτωση που θα παρουσιαστούν ορισμένα σφάλματα του συστήματος.

Απαλοιφή ρυθμίσεων CMOS

ΠΡΟΣΟΧΗ Η απαλοιφή των ρυθμίσεων CMOS θα πραγματοποιήσει επαναφορά των ρυθμίσεων του BIOS στον υπολογιστή σας.

1. Αφαιρέστε το **κάλυμμα της βάσης**.
2. Αποσυνδέστε το καλώδιο της μπαταρίας από την πλακέτα συστήματος.
3. Αφαιρέστε την **μπαταρία σε σχήμα νομίσματος**.
4. Περιμένετε ένα λεπτό.
5. Επανατοποθετήστε την **μπαταρία σε σχήμα νομίσματος**.
6. Συνδέστε το καλώδιο της μπαταρίας στην πλακέτα συστήματος.
7. Επανατοποθετήστε το **κάλυμμα της βάσης**.

Διαγραφή κωδικών πρόσβασης στο BIOS (Ρύθμιση συστήματος) και στο σύστημα

Για να διαγράψετε του κωδικούς πρόσβασης στο σύστημα ή στο BIOS, επικοινωνήστε με την τεχνική υποστήριξη της Dell όπως περιγράφεται στη σελίδα www.dell.com/contactdell.

ΣΗΜΕΙΩΣΗ Για πληροφορίες σχετικά με την επαναφορά κωδικών πρόσβασης των Windows ή εφαρμογών, ανατρέξτε στα έγγραφα τεκμηρίωσης που συνοδεύουν τα Windows ή την εφαρμογή.

Αντιμετώπιση προβλημάτων

Αναβάθμιση του BIOS

Μπορεί να χρειαστεί να αναβαθμίσετε (ενημερώσετε) το BIOS όταν υπάρχει διαθέσιμη μια ενημερωμένη έκδοσή του ή σε περίπτωση αντικατάστασης της πλακέτας συστήματος.

Ακολουθήστε τα παρακάτω βήματα για να ενημερώσετε το BIOS:

1. Ενεργοποιήστε τον υπολογιστή σας.
2. Επισκεφτείτε την ιστοσελίδα www.dell.com/support.
3. Κάντε κλικ στην επιλογή **Product support (Υποστήριξη προϊόντων)**, πληκτρολογήστε την ετικέτα εξυπηρέτησης του υπολογιστή σας και ύστερα κάντε κλικ στην επιλογή **Submit (Υποβολή)**.
ΣΗΜΕΙΩΣΗ Αν δεν έχετε την ετικέτα εξυπηρέτησης, χρησιμοποιήστε τη δυνατότητα αυτόματης ανίχνευσης ή περιηγηθείτε στα μοντέλα για να βρείτε το μοντέλο του υπολογιστή σας.
4. Κάντε κλικ στις επιλογές **Drivers & downloads > Find it myself** (Προγράμματα οδήγησης & στοιχεία λήψης > Θα το βρω μόνος/-η μου).
5. Επιλέξτε το λειτουργικό σύστημα που έχετε εγκατεστημένο στον υπολογιστή σας.
6. Προχωρήστε προς τα κάτω στη σελίδα με κύλιση και αναπτύξτε την επιλογή **BIOS**.
7. Κάντε κλικ στην επιλογή **Download (Λήψη)** ώστε να προχωρήσετε στη λήψη της πιο πρόσφατα ενημερωμένης έκδοσης του BIOS για τον υπολογιστή σας.
8. Αφού ολοκληρωθεί η λήψη, πλοηγηθείτε ως τον φάκελο όπου αποθηκεύσατε το αρχείο της ενημερωμένης έκδοσης του BIOS.
9. Κάντε διπλό κλικ στο εικονίδιο του αρχείου της ενημερωμένης έκδοσης του BIOS και ακολουθήστε τις οδηγίες που θα παρουσιαστούν στην οθόνη.

Ενημέρωση του BIOS (κλειδί USB)

1. Ακολουθήστε τη διαδικασία από το βήμα 1 έως το βήμα 7 στην ενότητα «**Ενημέρωση του BIOS**» για να λάβετε την τελευταία έκδοση για το αρχείο προγράμματος ρύθμισης του BIOS.
2. Δημιουργήστε μια μονάδα USB με δυνατότητα εκκίνησης. Για περισσότερες πληροφορίες, ανατρέξτε στο άρθρο [SLN143196](#) της γνωσιακής βάσης στη διεύθυνση www.dell.com/support.
3. Αντιγράψτε το αρχείο του προγράμματος ρύθμισης του BIOS στη μονάδα USB με δυνατότητα εκκίνησης.
4. Συνδέστε τη μονάδα USB με δυνατότητα εκκίνησης στον υπολογιστή που χρειάζεται ενημέρωση του BIOS.
5. Επανεκκινήστε τον υπολογιστή και πατήστε το πλήκτρο **F12** όταν εμφανιστεί στην οθόνη το λογότυπο της Dell.
6. Κάντε εκκίνηση από τη μονάδα USB μέσω του **μενού εκκίνησης μίας φορές**.
7. Πληκτρολογήστε το όνομα αρχείου του προγράμματος ρύθμισης του BIOS και πατήστε **Enter**.
8. Εμφανίζεται το **Βοηθητικό πρόγραμμα ενημέρωσης του BIOS**. Ακολουθήστε τις οδηγίες που εμφανίζονται στην οθόνη για να ολοκληρώσετε την ενημέρωση του BIOS.

Διαγνωστικά βελτιωμένης αξιολόγησης του συστήματος πριν από την εκκίνηση (Enhanced Pre-Boot System Assessment (ePSA))

- ΠΡΟΣΟΧΗ** Χρησιμοποιήστε τον διαγνωστικό έλεγχο ePSA, για να ελέγξετε μόνο τον υπολογιστή σας. Η χρήση του συγκεκριμένου προγράμματος με άλλους υπολογιστές ενδέχεται να προκαλέσει μη έγκυρα αποτελέσματα ή μηνύματα σφάλματος.

Ο διαγνωστικός έλεγχος ePSA (γνωστός και ως διαγνωστικός έλεγχος συστήματος) εκτελεί έναν ολοκληρωμένο έλεγχο του υλικού. Ο διαγνωστικός έλεγχος ePSA είναι ενσωματωμένος στο BIOS και εκκινείται εσωτερικά από το BIOS. Ο ενσωματωμένος διαγνωστικός έλεγχος του συστήματος παρέχει ένα σύνολο επιλογών για συγκεκριμένες συσκευές ή ομάδες συσκευών, οι οποίες σας επιτρέπουν να κάνετε τα εξής:

- Εκτέλεση δοκιμών αυτόματα ή με διαδραστικό τρόπο
- Επανάληψη δοκιμών
- Παρουσίαση ή αποθήκευση αποτελεσμάτων δοκιμών
- Εκτέλεση λεπτομερών δοκιμών για την εισαγωγή πρόσθετων επιλογών δοκιμών ώστε να παρέχονται πρόσθετες πληροφορίες για τις συσκευές που έχουν αποτύχει
- Προβολή μηνυμάτων κατάστασης που σας ενημερώνουν αν οι δοκιμές έχουν ολοκληρωθεί με επιτυχία
- Προβολή μηνυμάτων σφαλμάτων που σας ενημερώνουν για προβλήματα που προέκυψαν κατά τη διεξαγωγή των δοκιμών

ΣΗΜΕΙΩΣΗ Σε ορισμένους ελέγχους για συγκεκριμένες συσκευές απαιτείται παρέμβαση του χρήστη. Φροντίστε να είστε πάντα μπροστά στον υπολογιστή όταν εκτελούνται οι διαγνωστικοί έλεγχοι.

Εκτέλεση των διαγνωστικών ePSA

1. Ενεργοποιήστε τον υπολογιστή σας.
2. Κατά την εκκίνηση του υπολογιστή, πιέστε το πλήκτρο F12 μόλις εμφανιστεί το λογότυπο της Dell.
3. Στην οθόνη του μενού εκκίνησης επιλέξτε τη δυνατότητα **Diagnostics (Διαγνωστικά)**.
4. Κάντε κλικ στο βέλος στην κάτω αριστερή γωνία. Εμφανίζεται η αρχική σελίδα των διαγνωστικών.
5. Κάντε κλικ στο βέλος στην κάτω δεξιά γωνία για να μεταβείτε στη λίστα της σελίδας. Τα στοιχεία που έχουν ανιχνευτεί παρατίθενται σε λίστα.
6. Για να εκτελέσετε διαγνωστική δοκιμή σε κάποια συγκεκριμένη συσκευή πιέστε το πλήκτρο Esc και για να διακόψετε τη διαγνωστική δοκιμή κάντε κλικ στην επιλογή **Yes (Ναι)**.
7. Επιλέξτε τη συσκευή από το αριστερό τμήμα του παραθύρου και κάντε κλικ στην επιλογή **Run Tests (Εκτέλεση δοκιμών)**.
8. Αν υπάρξουν προβλήματα, παρουσιάζονται κωδικοί σφαλμάτων. Σημειώστε τον κωδικό του κάθε σφάλματος και τον αριθμό επικύρωσης και επικοινωνήστε με την Dell.

Διαγνωστικές λυχνίες συστήματος

Λυχνία κατάστασης μπαταρίας

Υποδεικνύει την κατάσταση της τροφοδοσίας και της φόρτισης της μπαταρίας.

Συνεχώς αναμμένη σε λευκό χρώμα — Ο προσαρμογέας ισχύος είναι συνδεδεμένος και η φόρτιση της μπαταρίας είναι πάνω από το 5%.

Αναμμένη σε κεχριμπαρένιο χρώμα — Ο υπολογιστής τροφοδοτείται με ρεύμα από την μπαταρία και η φόρτιση της μπαταρίας είναι κάτω από το 5%.

Σβηστή

- Ο προσαρμογέας ισχύος είναι συνδεδεμένος και η μπαταρία είναι πλήρως φορτισμένη.
- Ο υπολογιστής τροφοδοτείται με ρεύμα από την μπαταρία και η φόρτιση της μπαταρίας είναι κάτω από το 5%.
- Ο υπολογιστής είναι σε κατάσταση αναστολής λειτουργίας ή αδρανοποίησης ή είναι απενεργοποιημένος.

Η λυχνία τροφοδοσίας και κατάστασης της μπαταρίας αναβοσβήνει σε κεχριμπαρένιο χρώμα και ταυτόχρονα ακούγονται κωδικοί ηχητικού σήματος που υποδεικνύουν αποτυχίες.

Για παράδειγμα, η λυχνία τροφοδοσίας και κατάστασης της μπαταρίας αναβοσβήνει δύο φορές σε κεχριμπαρένιο χρώμα, ακολουθεί μια παύση και ύστερα αναβοσβήνει τρεις φορές σε λευκό χρώμα και ακολουθεί μια παύση. Αυτό το μοτίβο 2,3 συνεχίζεται ως την απενεργοποίηση του υπολογιστή και υποδεικνύει ότι δεν ανιχνεύτηκε μνήμη ή RAM.

Ο πίνακας που ακολουθεί δείχνει τα διάφορα μοτίβα συμπεριφοράς της λυχνίας τροφοδοσίας και κατάστασης της μπαταρίας και τα προβλήματα που αφορούν.

Πίνακας 14. Κωδικοί λυχνίας LED

Κωδικός διαγνωστικής λυχνίας	Περιγραφή προβλήματος
2,1	Αποτυχία επεξεργαστή

Κωδικοί διαγνωστικής λυχνίας	Περιγραφή προβλήματος
2,2	Πλακέτα συστήματος: αποτυχία BIOS ή ROM (μνήμη μόνο για ανάγνωση)
2,3	Δεν εντοπίστηκε μνήμη ή RAM (μνήμη τυχαίας προσπέλασης)
2,4	Αποτυχία μνήμης ή RAM (μνήμη τυχαίας προσπέλασης)
2,5	Μη έγκυρη εγκατεστημένη μνήμη
2,6	Σφάλμα πλακέτας συστήματος ή πλινθιοσυνόλου (chipset)
2,7	Αποτυχία οθόνης
3,1	αποτυχία μπαταρίας σε σχήμα νομίσματος
3,2	Αποτυχία PCI ή κάρτας γραφικών/πλινθίου (chip)
3,3	Το είδωλο αποκατάστασης δεν βρέθηκε.
3,4	Το είδωλο αποκατάστασης βρέθηκε, αλλά δεν είναι έγκυρο.
3,5	Αποτυχία γραμμής τροφοδοσίας
3,6	Ατελής ενημέρωση BIOS συστήματος
3,7	Σφάλμα του Management Engine (ME)

Λυχνία κατάστασης κάμερας: Υποδεικνύει αν χρησιμοποιείται η κάμερα.

- Συνεχώς αναμμένη σε λευκό χρώμα — Η κάμερα χρησιμοποιείται.
- Σβηστή — Η κάμερα δεν χρησιμοποιείται.

Λυχνία κατάστασης κουμπιού Caps Lock: Υποδεικνύει αν είναι δραστηριοποιημένη ή αδρανοποιημένη η δυνατότητα Caps Lock (Κλειδίωμα κεφαλαίων).

- Συνεχώς αναμμένη σε λευκό χρώμα — Η δυνατότητα Caps Lock (Κλειδίωμα κεφαλαίων) είναι δραστηριοποιημένη.
- Σβηστή — Η δυνατότητα Caps Lock (Κλειδίωμα κεφαλαίων) είναι αδρανοποιημένη.

Αποκατάσταση του λειτουργικού συστήματος

Όταν δεν είναι δυνατή η εκκίνηση του υπολογιστή σας με το λειτουργικό σύστημα ακόμη και μετά από επαναλαμβανόμενες προσπάθειες, ξεκινάει αυτόματα το Dell SupportAssist OS Recovery.

Το Dell SupportAssist OS Recovery είναι ένα αυτόνομο εργαλείο προεγκατεστημένο σε όλους τους υπολογιστές Dell με λειτουργικό σύστημα Windows 10. Αποτελείται από εργαλεία για τη διάγνωση και την αντιμετώπιση προβλημάτων που μπορεί να εμφανιστούν πριν από την εκκίνηση του υπολογιστή σας με το λειτουργικό σύστημα. Σας βοηθάει στη διάγνωση προβλημάτων υλικού, στην επιδιόρθωση του υπολογιστή σας, στη δημιουργία αντιγράφων ασφαλείας των αρχείων σας ή στην επαναφορά του υπολογιστή σας στην εργοστασιακή του κατάσταση.

Μπορείτε, επίσης, να πραγματοποιήσετε λήψη του από τον ιστότοπο υποστήριξης της Dell, για την αντιμετώπιση προβλημάτων και την επιδιόρθωση του υπολογιστή σας όταν δεν είναι δυνατή η εκκίνησή του με το κύριο λειτουργικό σύστημα λόγω αστοχίας λογισμικού ή υλικού.

Για περισσότερες πληροφορίες σχετικά με το Dell SupportAssist OS Recovery, ανατρέξτε στον *Οδηγό χρήσης Dell SupportAssist OS Recovery* στη διεύθυνση www.dell.com/support.

Δραστηριοποίηση της μνήμης Intel Optane

1. Στη γραμμή εργασιών, κάντε κλικ στο πλαίσιο αναζήτησης και πληκτρολογήστε Intel Rapid Storage Technology.
2. Κάντε κλικ στο στοιχείο **Intel Rapid Storage Technology (Τεχνολογία Intel Rapid Storage)**. Εμφανίζεται το παράθυρο **Intel Rapid Storage Technology (Τεχνολογία Intel Rapid Storage)**.
3. Στην καρτέλα **Status (Κατάσταση)**, κάντε κλικ στην επιλογή **Enable (Δραστηριοποίηση)** για να δραστηριοποιήσετε τη μνήμη Intel Optane.
4. Στην οθόνη προειδοποίησης, επιλέξτε μια συμβατή γρήγορη μονάδα δίσκου και μετά κάντε κλικ στο κουμπί **Yes (Ναι)**, για να συνεχίσετε τη δραστηριοποίηση της μνήμης Intel Optane.
5. Επιλέξτε **Intel Optane memory (Μνήμη Intel Optane) > Reboot (Επανεκκίνηση)**, για να ολοκληρώσετε τη δραστηριοποίηση της μνήμης Intel Optane.

ΣΗΜΕΙΩΣΗ Ενδέχεται να χρειαστούν έως τρεις εκκινήσεις των εφαρμογών μετά τη δραστηριοποίηση, για να δείτε τα πλήρη οφέλη απόδοσης.

Αδρανοποίηση της μνήμης Intel Optane

ΠΡΟΣΟΧΗ Αφού αδρανοποιήσετε τη μνήμη Intel Optane, μην απεγκαταστήσετε το πρόγραμμα οδήγησης της τεχνολογίας Intel Rapid Storage, καθώς αυτό θα οδηγήσει σε σφάλμα μπλε οθόνης. Το περιβάλλον εργασίας χρήστη της τεχνολογίας Intel Rapid Storage μπορεί να καταργηθεί χωρίς να καταργηθεί η εγκατάσταση του προγράμματος οδήγησης.

ΣΗΜΕΙΩΣΗ Απαιτείται αδρανοποίηση της μνήμης Intel Optane προτού αφαιρέσετε από τον υπολογιστή τη συσκευή αποθήκευσης SATA που επιταχύνεται από τη μονάδα μνήμης Intel Optane.

1. Στη γραμμή εργασιών, κάντε κλικ στο πλαίσιο αναζήτησης και πληκτρολογήστε Intel Rapid Storage Technology.
2. Κάντε κλικ στο στοιχείο **Intel Rapid Storage Technology (Τεχνολογία Intel Rapid Storage)**. Εμφανίζεται το παράθυρο **Intel Rapid Storage Technology (Τεχνολογία Intel Rapid Storage)**.
3. Στην καρτέλα **Intel Optane memory (Μνήμη Intel Optane)**, κάντε κλικ στην επιλογή **Disable (Αδρανοποίηση)**, για να αδρανοποιήσετε τη μνήμη Intel Optane.

ΣΗΜΕΙΩΣΗ Μην απενεργοποιείτε τη μνήμη Intel Optane σε υπολογιστές όπου αποτελεί τον κύριο χώρο αποθήκευσης. Η επιλογή **Disable (Απενεργοποίηση)** θα είναι ανενεργή.

4. Κάντε κλικ στο κουμπί **Yes (Ναι)**, εάν αποδέχεστε την προειδοποίηση. Εμφανίζεται η πρόοδος της αδρανοποίησης.
5. Κάντε κλικ στην επιλογή **Reboot (Επανεκκίνηση)**, για να ολοκληρώσετε την αδρανοποίηση της μνήμης Intel Optane και να επανεκκινήσετε τον υπολογιστή.

Απενεργοποίηση και ενεργοποίηση του Wi-Fi

Εάν δεν είναι δυνατή η πρόσβαση του υπολογιστή σας στο Internet εξαιτίας προβλημάτων συνδεσιμότητας του Wi-Fi, μπορείτε να εκτελέσετε μια διαδικασία απενεργοποίησης και ενεργοποίησης του Wi-Fi. Η παρακάτω διαδικασία παρέχει οδηγίες για τον τρόπο διεξαγωγής της απενεργοποίησης και ενεργοποίησης του Wi-Fi:

ΣΗΜΕΙΩΣΗ Ορισμένοι ISP (Πάροχοι υπηρεσιών Internet) παρέχουν μια συσκευή συνδυασμένης λειτουργίας μόντεμ/δρομολογητή.

1. Απενεργοποιήστε τον υπολογιστή σας.
2. Απενεργοποιήστε το μόντεμ.
3. Απενεργοποιήστε τον ασύρματο δρομολογητή.
4. Περιμένετε 30 δευτερόλεπτα.
5. Ενεργοποιήστε τον ασύρματο δρομολογητή.
6. Ενεργοποιήστε το μόντεμ.
7. Ενεργοποιήστε τον υπολογιστή σας.

Αποδέσμευση στατικού ηλεκτρισμού

Στατικός ηλεκτρισμός είναι ο υπολειπόμενος στατικός ηλεκτρισμός που παραμένει στον υπολογιστή ακόμα και αφού έχει απενεργοποιηθεί και η μπαταρία έχει αφαιρεθεί. Η παρακάτω διαδικασία παρέχει οδηγίες για τον τρόπο διεξαγωγής της αποδέσμευσης του στατικού ηλεκτρισμού:



1. Απενεργοποιήστε τον υπολογιστή σας.
2. Αποσυνδέστε τον προσαρμογέα ισχύος από τον υπολογιστή σας.
3. Πιέστε παρατεταμένα το κουμπί λειτουργίας επί 15 δευτερόλεπτα για να εκκενωθεί ο στατικός ηλεκτρισμός.
4. Συνδέστε τον προσαρμογέα ισχύος στον υπολογιστή σας.
5. Ενεργοποιήστε τον υπολογιστή σας.

Λήψη βοήθειας και επικοινωνία με την Dell

Πόροι αυτοβοήθειας

Μπορείτε να βρείτε πληροφορίες και βοήθεια για τα προϊόντα και τις υπηρεσίες της Dell χρησιμοποιώντας τους εξής πόρους αυτοβοήθειας:

Πίνακας 15. Πόροι αυτοβοήθειας

Πόροι αυτοβοήθειας	Θέση πόρου
Πληροφορίες για προϊόντα και υπηρεσίες της Dell	www.dell.com
Εφαρμογή My Dell	
Συμβουλές	
Επικοινωνία με την Υποστήριξη	Στο πεδίο αναζήτησης στα Windows πληκτρολογήστε τη φράση Contact Support (Επικοινωνία με την Υποστήριξη) και πιάστε το πλήκτρο Enter.
Διαδικτυακή βοήθεια για το λειτουργικό σύστημα	www.dell.com/support/windows
Πληροφορίες για την αντιμετώπιση προβλημάτων, εγχειρίδια χρήστη, οδηγίες ρύθμισης, προδιαγραφές προϊόντων, ιστολόγια τεχνικής βοήθειας, προγράμματα οδήγησης, ενημερωμένες εκδόσεις λογισμικό και ούτω καθεξής.	www.dell.com/support .
Άρθρα από τη γνωσιακή βάση της Dell για ποικιλία θεμάτων σχετικά με υπολογιστές.	<ol style="list-style-type: none"> 1. Επισκεφτείτε την ιστοσελίδα www.dell.com/support. 2. Πληκτρολογήστε το θέμα ή τη λέξη-κλειδί στο πλαίσιο Search (Αναζήτηση). 3. Κάντε κλικ στο κουμπί Search (Αναζήτηση) για να ανακτήσετε τα σχετικά άρθρα.
Μάθετε τις εξής πληροφορίες για το προϊόν σας:	Ανατρέξτε στην ενότητα <i>Me and My Dell</i> (Εγώ και η Dell μου) στην ιστοσελίδα www.dell.com/support/manuals .
<ul style="list-style-type: none"> • Προδιαγραφές προϊόντος • Λειτουργικό σύστημα • Ρύθμιση και χρήση του προϊόντος σας • Αντίγραφα ασφαλείας δεδομένων • Αντιμετώπιση προβλημάτων και διαγνωστικοί έλεγχοι • Επαναφορά εργοστασιακών ρυθμίσεων και συστήματος • Πληροφορίες BIOS 	<p>Για να βρείτε την ενότητα <i>Me and My Dell</i> (Εγώ και η Dell μου) τη σχετική για το προϊόν σας, ταυτοποιήστε το προϊόν σας με έναν από τους παρακάτω τρόπους:</p> <ul style="list-style-type: none"> • Επιλέξτε Detect Product (Εντοπισμός προϊόντος). • Εντοπίστε το προϊόν σας από το αναπτυσσόμενο μενού με τίτλο View Products (Προβολή προϊόντων). • Εισαγάγετε το Service Tag number (Αριθμός ετικέτας εξυπηρέτησης) ή το Product ID (Αναγνωριστικό προϊόντος) στη γραμμή αναζήτησης.

Επικοινωνία με την Dell

Αν θέλετε να επικοινωνήσετε με την Dell για θέματα πωλήσεων, τεχνικής υποστήριξης ή εξυπηρέτησης πελατών, ανατρέξτε στην ιστοσελίδα www.dell.com/contactdell.

 **ΣΗΜΕΙΩΣΗ** Η διαθεσιμότητα ποικίλλει ανά χώρα και προϊόν και ορισμένες υπηρεσίες ενδέχεται να μην είναι διαθέσιμες στη χώρα σας.

 **ΣΗΜΕΙΩΣΗ** Αν δεν έχετε ενεργή σύνδεση στο Ίντερνετ, μπορείτε να βρείτε τα στοιχεία επικοινωνίας στο τιμολόγιο αγοράς, στο δελτίο αποστολής, στον λογαριασμό σας ή στον κατάλογο προϊόντων της Dell.