

# Inspiron 15 3000

## Servisni priručnik



## Napomene, mere opreza i upozorenja

 **NAPOMENA:** Oznaka NAPOMENA ukazuje na važne informacije koje vam pomažu da bolje koristite proizvod.

 **OPREZ:** Oznaka OPREZ ukazuje na potencijalno oštećenje hardvera ili gubitak podataka i objašnjava vam kako da izbegnete problem.

 **UPOZORENJE:** UPOZORENJE ukazuje na opasnost od oštećenja opreme, telesnih povreda ili smrti.

<b>Poglavlje 1: Pre rada u unutrašnjosti računara.....</b>	<b>8</b>
Pre početka rada.....	8
Bezbednosna uputstva.....	8
Preporučeni alati.....	9
Lista zavrtnja.....	9
<b>Poglavlje 2: Nakon rada u unutrašnjosti računara.....</b>	<b>11</b>
<b>Poglavlje 3: Uklanjanje baterije.....</b>	<b>12</b>
Bezbednosne mere za litijum-jonsku bateriju.....	12
Procedura.....	12
<b>Poglavlje 4: Postavljanje baterije.....</b>	<b>14</b>
Bezbednosne mere za litijum-jonsku bateriju.....	14
Procedura.....	14
<b>Poglavlje 5: Uklanjanje optičke disk jedinice.....</b>	<b>15</b>
Pripremni koraci.....	15
Procedura.....	15
<b>Poglavlje 6: Postavljanje optičke disk jedinice.....</b>	<b>17</b>
Procedura.....	17
Dopunski koraci.....	17
<b>Poglavlje 7: Uklanjanje tastature.....</b>	<b>18</b>
Pripremni koraci.....	18
Procedura.....	18
<b>Poglavlje 8: Postavljanje tastature.....</b>	<b>20</b>
Procedura.....	20
Dopunski koraci.....	20
<b>Poglavlje 9: Uklanjanje poklopca osnove.....</b>	<b>21</b>
Pripremni koraci.....	21
Procedura.....	21
<b>Poglavlje 10: Postavljanje poklopca osnove.....</b>	<b>24</b>
Procedura.....	24
Dopunski koraci.....	25
<b>Poglavlje 11: Uklanjanje kratkospajča optičke disk jedinice.....</b>	<b>26</b>
Pripremni koraci.....	26
Procedura.....	26

<b>Poglavlje 12: Postavljanje kratkospajča optičke disk jedinice.....</b>	<b>27</b>
Procedura.....	27
Dopunski koraci.....	27
<b>Poglavlje 13: Uklanjanje čvrstog diska.....</b>	<b>28</b>
Pripremni koraci.....	28
Procedura.....	28
<b>Poglavlje 14: Postavljanje čvrstog diska.....</b>	<b>30</b>
Procedura.....	30
Dopunski koraci.....	30
<b>Poglavlje 15: Uklanjanje poluprovodničkog diska.....</b>	<b>31</b>
Pripremni koraci.....	31
Procedura.....	31
<b>Poglavlje 16: Postavljanje poluprovodničkog diska.....</b>	<b>32</b>
Procedura.....	32
Dopunski koraci.....	32
<b>Poglavlje 17: Uklanjanje memorijskih modula.....</b>	<b>33</b>
Pripremni koraci.....	33
Procedura.....	33
<b>Poglavlje 18: Postavljanje memorijskih modula.....</b>	<b>34</b>
Procedura.....	34
Dopunski koraci.....	34
<b>Poglavlje 19: Uklanjanje bežične kartice.....</b>	<b>35</b>
Pripremni koraci.....	35
Procedura.....	35
<b>Poglavlje 20: Postavljanje bežične kartice.....</b>	<b>36</b>
Procedura.....	36
Dopunski koraci.....	36
<b>Poglavlje 21: Uklanjanje ploče dugmeta za napajanje.....</b>	<b>38</b>
Pripremni koraci.....	38
Procedura.....	38
<b>Poglavlje 22: Postavljanje ploče dugmeta za napajanje.....</b>	<b>40</b>
Procedura.....	40
Dopunski koraci.....	40
<b>Poglavlje 23: Uklanjanje zvučnika.....</b>	<b>41</b>
Pripremni koraci.....	41
Procedura.....	41

<b>Poglavlje 24: Postavljanje zvučnika.....</b>	<b>42</b>
Procedura.....	42
Dopunski koraci.....	42
<b>Poglavlje 25: Uklanjanje U/I ploče.....</b>	<b>43</b>
Pripremni koraci.....	43
Procedura.....	43
<b>Poglavlje 26: Postavljanje U/I ploče.....</b>	<b>44</b>
Procedura.....	44
Dopunski koraci.....	44
<b>Poglavlje 27: Uklanjanje dugmaste baterije.....</b>	<b>45</b>
Pripremni koraci.....	45
Procedura.....	45
<b>Poglavlje 28: Postavljanje dugmaste baterije.....</b>	<b>46</b>
Procedura.....	46
Dopunski koraci.....	46
<b>Poglavlje 29: Uklanjanje rashladnog elementa.....</b>	<b>47</b>
Pripremni koraci.....	47
Procedura.....	47
<b>Poglavlje 30: Postavljanje rashladnog elementa.....</b>	<b>49</b>
Procedura.....	49
Dopunski koraci.....	49
<b>Poglavlje 31: Uklanjanje ventilatora.....</b>	<b>50</b>
Pripremni koraci.....	50
Procedura.....	50
<b>Poglavlje 32: Postavljanje ventilatora.....</b>	<b>51</b>
Procedura.....	51
Dopunski koraci.....	51
<b>Poglavlje 33: Uklanjanje leće indikatora statusa.....</b>	<b>52</b>
Pripremni koraci.....	52
Procedura.....	52
<b>Poglavlje 34: Postavljanje leće indikatora statusa.....</b>	<b>53</b>
Dopunski koraci.....	53
Procedura.....	53
<b>Poglavlje 35: Uklanjanje matične ploče.....</b>	<b>54</b>
Pripremni koraci.....	54
Procedura.....	54

<b>Poglavlje 36: Postavljanje matične ploče.....</b>	<b>57</b>
Procedura.....	57
Dopunski koraci.....	57
<b>Poglavlje 37: Uklanjanje table osetljive na dodir.....</b>	<b>58</b>
Pripremni koraci.....	58
Procedura.....	58
<b>Poglavlje 38: Postavljanje table osetljive na dodir.....</b>	<b>60</b>
Procedura.....	60
Dopunski koraci.....	60
<b>Poglavlje 39: Uklanjanje porta adaptera za napajanje.....</b>	<b>61</b>
Pripremni koraci.....	61
Procedura.....	61
<b>Poglavlje 40: Postavljanje porta adaptera za napajanje.....</b>	<b>62</b>
Procedura.....	62
Dopunski koraci.....	62
<b>Poglavlje 41: Uklanjanje sklopa ekrana.....</b>	<b>63</b>
Pripremni koraci.....	63
Procedura.....	63
<b>Poglavlje 42: Postavljanje sklopa ekrana.....</b>	<b>66</b>
Procedura.....	66
Dopunski koraci.....	66
<b>Poglavlje 43: Uklanjanje okna ekrana.....</b>	<b>67</b>
Pripremni koraci.....	67
Procedura.....	67
<b>Poglavlje 44: Postavljanje okna ekrana.....</b>	<b>68</b>
Procedura.....	68
Dopunski koraci.....	68
<b>Poglavlje 45: Uklanjanje ploče ekrana.....</b>	<b>69</b>
Pripremni koraci.....	69
Procedura.....	69
<b>Poglavlje 46: Postavljanje ploče ekrana.....</b>	<b>71</b>
Dopunski koraci.....	71
Procedura.....	71
<b>Poglavlje 47: Uklanjanje kamere.....</b>	<b>72</b>
Pripremni koraci.....	72
Procedura.....	72

<b>Poglavlje 48: Postavljanje kamere.....</b>	<b>73</b>
Procedura.....	73
Dopunski koraci.....	73
<b>Poglavlje 49: Uklanjanje zglobova ekrana.....</b>	<b>74</b>
Pripremni koraci.....	74
Procedura.....	74
<b>Poglavlje 50: Postavljanje zglobova ekrana.....</b>	<b>75</b>
Dopunski koraci.....	75
Procedura.....	75
<b>Poglavlje 51: Uklanjanje sklopa zadnjeg poklopca ekrana i antene.....</b>	<b>76</b>
Pripremni koraci.....	76
Procedura.....	76
<b>Poglavlje 52: Postavljanje sklopa zadnjeg poklopca ekrana i antene.....</b>	<b>77</b>
Procedura.....	77
Dopunski koraci.....	77
<b>Poglavlje 53: Uklanjanje oslonca za dlanove.....</b>	<b>78</b>
Pripremni koraci.....	78
Procedura.....	78
<b>Poglavlje 54: Postavljanje oslonca za dlanove.....</b>	<b>80</b>
Dopunski koraci.....	80
Procedura.....	80
<b>Poglavlje 55: Rešavanje problema.....</b>	<b>81</b>
Dell poboljšana procena sistema pre pokretanja (ePSA) dijagnostika 3.0.....	81
Dijagnostika.....	81
Oslobodite zaostalu energiju (obavite hardverski reset).....	82
Isključivanje i ponovno uključivanje Wi-Fi funkcije.....	82
Ažuriranje BIOS-a u sistemu Windows.....	83
Rukovanje naduvanim litijum-jonskim baterijama.....	83
<b>Poglavlje 56: Dobijanje pomoći i kontaktiranje kompanije Dell.....</b>	<b>84</b>

# Pre rada u unutrašnjosti računara

 **NAPOMENA:** Slike u ovom dokumentu se mogu razlikovati u odnosu na vaš računar u zavisnosti od poručene konfiguracije.

## Pre početka rada

1. Sačuvajte i zatvorite sve otvorene datoteke i zatvorite sve otvorene aplikacije.
2. Isključite računar. Kliknite na **Start** >  **Napajanje** > **Isključivanje**.

 **NAPOMENA:** Ako koristite neki drugi operativni sistem, pogledajte dokumentaciju svog operativnog sistema u vezi uputstva za zatvaranje.

3. Isključite računar i sve priključene uređaje iz pripadajućih električnih utičnica.
4. Isključite sa računara sve priključene mrežne i periferne uređaje, kao što su tastatura, miš i monitor.
5. Ako je primenjivo, uklonite sve medijske kartice i optičke diskove sa računara.

## Bezbednosna uputstva

Koristite sledeće bezbednosne smernice kako biste zaštitili računar od mogućih oštećenja i osigurali ličnu bezbednost. Ako nije drugačije navedeno, za svaku proceduru u ovom dokumentu podrazumeva se da ste pročitali bezbednosne informacije koje ste dobili uz računar.

 **UPOZORENJE:** Pre rada u unutrašnjosti računara, pročitajte bezbednosne informacije koje ste dobili uz računar. Dodatne najbolje bezbednosne prakse potražite na početnoj stranici za usklađenost sa propisima na stranici [www.dell.com/regulatory\\_compliance](http://www.dell.com/regulatory_compliance).

 **UPOZORENJE:** Isključite računara iz svih izvora napajanja pre otvaranja poklopca ili ploča računara. Kada završite sa radom u unutrašnjosti računara, postavite sve poklopce, ploče i zavrtnje pre nego što računar priključite u električnu utičnicu.

 **OPREZ:** Da biste izbegli oštećenje računara, uverite se da je radna površina ravna, suva i čista.

 **OPREZ:** Da biste sprečili oštećenje komponenti i kartica, držite ih za ivice i izbegavajte da dodirujete pinove i kontakte.

 **OPREZ:** Rešavanje problema i popravke treba da obavljate samo u okviru ovlašćenja ili smernica Dell tima za tehničku pomoć. Šteta usled servisiranja koje nije ovlastila kompanija Dell nije pokrivena vašom garancijom. Pogledajte bezbednosna uputstva koja ste dobili uz proizvod ili ih pronađite na stranici [www.dell.com/regulatory\\_compliance](http://www.dell.com/regulatory_compliance).

 **OPREZ:** Pre nego što dodirnete bilo koji deo unutar vašeg računara, uzemljite telo dodirivanjem neobojene metalne površine, kao što je metal na zadnjoj strani računara. Dok radite, povremeno dodirujte neobojenu metalnu površinu da biste oslobodili statički elektricitet, koji bi mogao da ošteti unutrašnje komponente.

 **OPREZ:** Kada isključujete kabl, vucite njegov konektor ili navlaku, a ne sâm kabl. Neki kablovi imaju konektore sa jezičcima ili leptirastim zavrtnjima koje morate skinuti pre odspajanja kabla. Prilikom isključivanja kablova vodite računa o poravnanju kako bi se izbeglo savijanje pinova konektora. Prilikom priključivanja kablova proverite da li su portovi i konektori pravilno orijentisani i poravnati.

 **OPREZ:** Pritisnite i izvadite instaliranu karticu iz čitača medijskih kartica.

 **OPREZ:** Budite oprezni pri rukovanju litijum-jonskim baterijama u laptopovima. Naduvane baterije ne smete da koriste, zamenite ih i odložite u otpad na odgovarajući način.

 **NAPOMENA:** Boja vašeg računara i nekih komponentata može izgledati drugačije u odnosu na one prikazane u ovom dokumentu.

## Preporučeni alati















Za procedure u ovom dokumentu mogu se zahtevati sledeći alati:

- Phillips odvrtlač broj 1
- Plastična olovka





## Lista zavrtnja

U sledećoj tabeli navedena je lista zavrtnja koji se koriste za fiksiranje različitih komponentata na sklop oslonca za dlanove.

**Tabela 1. Lista zavrtnja**

Komponenta	Pričvršćena za	Tip zavrtnja	Količina	Slika zavrtnja
Sklop optičke disk jedinice	Poklopac osnove	M2x5	1	
Nosač optičke disk jedinice	Optička disk jedinica	M2x3	1	
Poklopac osnove	Sklop oslonca za dlanove	M2,5x8	8	
Poklopac osnove	Sklop oslonca za dlanove	M2x5	2	
Poklopac osnove	Sklop oslonca za dlanove	M2x2	3	
Poklopac osnove	Sklop oslonca za dlanove	M2x5	5	
Sklop čvrstog diska	Sklop oslonca za dlanove	M2x3	4	
Nosač čvrstog diska	Čvrsti disk	M3x3	4	
Nosač bežične kartice	Matična ploča	M2x3	1	
Zglob ekrana	Sklop oslonca za dlanove	M2,5x8	3	
Ploča dugmeta za napajanje	Sklop oslonca za dlanove	M2x2	1	
U/I ploča	Sklop oslonca za dlanove	M2x3	1	
Ventilator	Matična ploča	M2x5	2	
Matična ploča	Sklop oslonca za dlanove	M2x3	2	

**Tabela 1. Lista zavrtnja (nastavak)**

Komponenta	Pričvršćena za	Tip zavrtnja	Količina	Slika zavrtnja
Nosač table osetljive na dodir	Tabla osetljiva na dodir	M2x3	6	
Port adaptera za napajanje	Sklop oslonca za dlanove	M2x3	1	
Ploča ekrana	Sklop zadnjeg poklopca ekrana i antene	M2x3	4	
Zglobovi ekrana	Sklop zadnjeg poklopca ekrana i antene	M2,5x2,5 sa velikom glavom	6	

## Nakon rada u unutrašnjosti računara

 **OPREZ:** Zaostali ili slobodni zavrtnji ostavljeni u računaru mogu ozbiljno oštetiti računar.

1. Postavite sve zavrtnje i uverite se da se unutar računara ne nalaze zaostali zavrtnji.
2. Priključite sve eksterne uređaje, periferne uređaje ili kablove koje ste uklonili pre rada na računaru.
3. Postavite medijske kartice, diskove ili druge delove koje ste uklonili pre rada na računaru.
4. Priključite računar i sve povezane uređaje u odgovarajuće električne utičnice.
5. Uključite računar.

## Uklanjanje baterije

**NAPOMENA:** Pre rada u unutrašnjosti računara, pročitajte bezbednosne informacije koje ste dobili uz računar i pratite korake navedene u delu [Pre rada u unutrašnjosti računara](#). Nakon rada u unutrašnjosti računara, pratite uputstva u delu [Nakon rada u unutrašnjosti računara](#). Dodatne najbolje bezbednosne prakse potražite na početnoj stranici za usklađenost sa propisima na stranici [www.dell.com/regulatory\\_compliance](http://www.dell.com/regulatory_compliance).

### Bezbednosne mere za litijum-jonsku bateriju

#### OPREZ:

- Budite oprezni pri rukovanju litijum-jonskih baterija.
- Ispraznite potpuno bateriju pre nego što je uklonite. Isključite AC adapter za napajanje iz sistema i koristite računar samo na bateriju - baterija je u potpunosti ispražnjena kada računar više ne može da se uključi pritiskom na dugme za uključivanje/isključivanje.
- Nemojte da pritiskate, ispuštate, oštećujete bateriju ili je probijate drugim objektima.
- Ne izlažite bateriju visokim temperaturama i ne rastavljajte sklopove i ćelije baterije.
- Ne pritiskajte površinu baterije.
- Bateriju nemojte rastavljati.
- Ne koristite nikakve alatke da biste odvojili bateriju.
- Vodite računa da tokom servisiranja ovog proizvoda ne izgubite ili zaturite zavrtnje da biste sprečili slučajno probijanje ili oštećenje baterije i drugih komponenti sistema.
- Ako se baterija zaglavi u računaru zbog širenja, ne pokušavajte da je izvadite jer probijanje, savijanje ili pritiskanje litijum-jonske baterije može da bude opasno. U tom slučaju kontaktirajte Dell tehničku podršku da biste dobili pomoć. Idite na [www.dell.com/contactdell](http://www.dell.com/contactdell).
- Uvek kupujte originalne baterije sa [www.dell.com](http://www.dell.com) ili od ovlašćenih Dell partnera i prodavaca.
- Naduvane baterije ne smete da koriste, zamenite ih i odložite u otpad na odgovarajući način. Smernice za rukovanje naduvanim litijum-jonskim baterijama i njihovu zamenu potražite u odeljku [Rukovanje naduvanim litijum-jonskim baterijama](#).

### Procedura

1. Gurnite rezu za otpuštanje baterije u otključan položaj. Kada se baterija otključa čućete "klik".
2. Vrhovima prstiju podignite bateriju pod uglom i izvadite bateriju iz ležišta za bateriju.

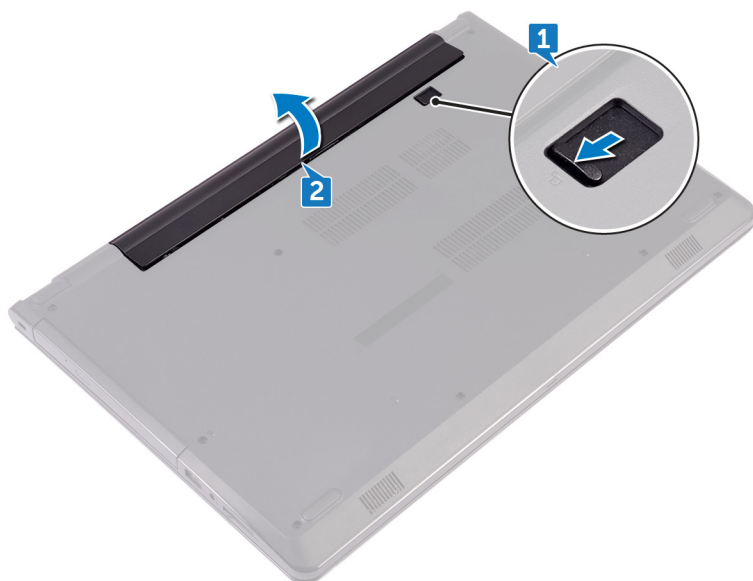

3. Preokrenite računar, otvorite ekran i pritisnite dugme za napajanje na oko pet sekundi da biste uzemljili matičnu ploču.

# Postavljanje baterije

**NAPOMENA:** Pre rada u unutrašnjosti računara, pročitajte bezbednosne informacije koje ste dobili uz računar i pratite korake navedene u delu [Pre rada u unutrašnjosti računara](#). Nakon rada u unutrašnjosti računara, pratite uputstva u delu [Nakon rada u unutrašnjosti računara](#). Dodatne najbolje bezbednosne prakse potražite na početnoj stranici za usklađenost sa propisima na stranici [www.dell.com/regulatory\\_compliance](http://www.dell.com/regulatory_compliance).

## Bezbednosne mere za litijum-jonsku bateriju

### OPREZ:

- Budite oprezni pri rukovanju litijum-jonskih baterija.
- Ispraznite potpuno bateriju pre nego što je uklonite. Isključite AC adapter za napajanje iz sistema i koristite računar samo na bateriju - baterija je u potpunosti ispražnjena kada računar više ne može da se uključi pritiskom na dugme za uključivanje/isključivanje.
- Nemojte da pritiskate, ispuštate, oštećujete bateriju ili je probijate drugim objektima.
- Ne izlažite bateriju visokim temperaturama i ne rastavljajte sklopove i ćelije baterije.
- Ne pritiskajte površinu baterije.
- Bateriju nemojte rastavljati.
- Ne koristite nikakve alatke da biste odvojili bateriju.
- Vodite računa da tokom servisiranja ovog proizvoda ne izgubite ili zaturite zavrtnje da biste sprečili slučajno probijanje ili oštećenje baterije i drugih komponenti sistema.
- Ako se baterija zaglavi u računaru zbog širenja, ne pokušavajte da je izvadite jer probijanje, savijanje ili pritiskanje litijum-jonske baterije može da bude opasno. U tom slučaju kontaktirajte Dell tehničku podršku da biste dobili pomoć. Idite na [www.dell.com/contactdell](http://www.dell.com/contactdell).
- Uvek kupujte originalne baterije sa [www.dell.com](http://www.dell.com) ili od ovlašćenih Dell partnera i prodavaca.
- Naduvane baterije ne smete da koriste, zamenite ih i odložite u otpad na odgovarajući način. Smernice za rukovanje naduvanim litijum-jonskim baterijama i njihovu zamenu potražite u odeljku [Rukovanje naduvanim litijum-jonskim baterijama](#).

## Procedura

1. Zatvorite ekran i preokrenite računar.
2. Stavite bateriju u ležište za bateriju i utisnite je na mesto.

# Uklanjanje optičke disk jedinice

**NAPOMENA:** Pre rada u unutrašnjosti računara, pročitajte bezbednosne informacije koje ste dobili uz računar i pratite korake navedene u delu [Pre rada u unutrašnjosti računara](#). Nakon rada u unutrašnjosti računara, pratite uputstva u delu [Nakon rada u unutrašnjosti računara](#). Dodatne najbolje bezbednosne prakse potražite na početnoj stranici za usklađenost sa propisima na stranici [www.dell.com/regulatory\\_compliance](http://www.dell.com/regulatory_compliance).

## Pripremni koraci

Uklonite bateriju.

## Procedura

1. Uklonite zavrtnanj (M2x5) koji učvršćuje sklop optičke disk jedinice za poklopac osnove.
2. Pomoću plastične olovke gurnite sklop optičke disk jedinice van ležišta za optičku disk jedinicu.
3. Izvadite sklop optičke disk jedinice iz ležišta za optičku disk jedinicu.

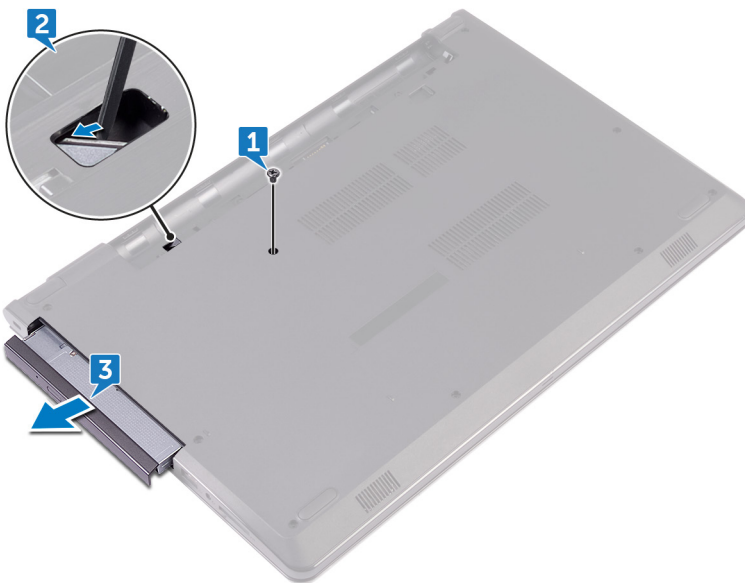

4. Uklonite zavrtnanj (M2x3) koji učvršćuje nosač optičke disk jedinice za optičku disk jedinicu.

**NAPOMENA:** Pribeležite orijentaciju nosača optičke disk jedinice tako da je možete pravilno vratiti.

5. Uklonite nosač optičke disk jedinice sa optičkog diska.

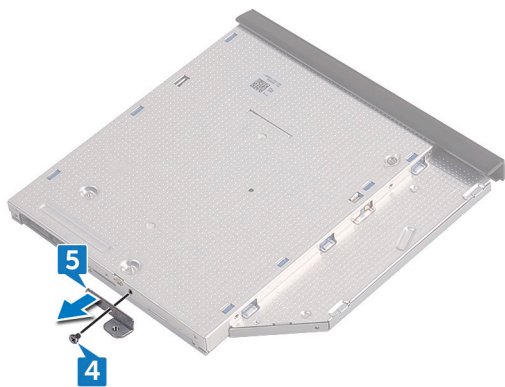

6. Pažljivo povucite masku optičke disk jedinice i skinite je sa optičke disk jedinice.



# Postavljanje optičke disk jedinice

**NAPOMENA:** Pre rada u unutrašnjosti računara, pročitajte bezbednosne informacije koje ste dobili uz računar i pratite korake navedene u delu [Pre rada u unutrašnjosti računara](#). Nakon rada u unutrašnjosti računara, pratite uputstva u delu [Nakon rada u unutrašnjosti računara](#). Dodatne najbolje bezbednosne prakse potražite na početnoj stranici za usklađenost sa propisima na stranici [www.dell.com/regulatory\\_compliance](http://www.dell.com/regulatory_compliance).

## Procedura

1. Poravnajte držače na oknu optičke disk jedinice sa otvorima na optičkoj disk jedinici i utisnite ih na mesto.
2. Poravnajte otvor za zavrtanj na nosaču optičke disk jedinice sa otvorom za zavrtanj na sklopu optičke disk jedinice.  
**NAPOMENA:** Nosač optičke disk jedinice morate poravnati pravilno da biste omogućili pravilno fiksiranje optičke disk jedinice za računar. Informacije o pravilnoj orijentaciji potražite u koraku 4 u delu "[Uklanjanje optičke disk jedinice](#)".
3. Postavite zavrtanj (M2x3) koji učvršćuje nosač optičke disk jedinice za sklop optičke disk jedinice.
4. Gurnite sklop optičke disk jedinice u ležište za optičku disk jedinicu i utisnite ga na mesto.
5. Postavite zavrtanj (M2x5) koji učvršćuje sklop optičke disk jedinice za osnovu računara.

## Dopunski koraci

Postavite [bateriju](#).

# Uklanjanje tastature

**NAPOMENA:** Pre rada u unutrašnjosti računara, pročitajte bezbednosne informacije koje ste dobili uz računar i pratite korake navedene u delu [Pre rada u unutrašnjosti računara](#). Nakon rada u unutrašnjosti računara, pratite uputstva u delu [Nakon rada u unutrašnjosti računara](#). Dodatne najbolje bezbednosne prakse potražite na početnoj stranici za usklađenost sa propisima na stranici [www.dell.com/regulatory\\_compliance](http://www.dell.com/regulatory_compliance).

## Pripremni koraci

Uklonite bateriju.

## Procedura

1. Preokrenite računar i otvorite ekran što je više moguće.
2. Pomoću plastične olovke pažljivo oslobodite držače kojima je tastatura pričvršćena za sklop oslonca za dlanove.
3. Gurnite tastaturu nagore da biste je izvadili iz držača na sklopu oslonca za dlanove.
4. Pažljivo preokrenite tastaturu i postavite je na sklop oslonca za dlanove.



5. Otvorite rezu i odspojite kabl tastature sa matične ploče.
6. Podignite tastaturu sa sklopa oslonca za dlanove.



# Postavljanje tastature

**NAPOMENA:** Pre rada u unutrašnjosti računara, pročitajte bezbednosne informacije koje ste dobili uz računar i pratite korake navedene u delu [Pre rada u unutrašnjosti računara](#). Nakon rada u unutrašnjosti računara, pratite uputstva u delu [Nakon rada u unutrašnjosti računara](#). Dodatne najbolje bezbednosne prakse potražite na početnoj stranici za usklađenost sa propisima na stranici [www.dell.com/regulatory\\_compliance](http://www.dell.com/regulatory_compliance).

## Procedura

1. Gurnite kabl tastature u konektor matične ploče i zatvorite rezu konektora da biste učvrstili kabl.
2. Preokrenite tastaturu, gurnite držače na tastaturi u otvore na sklopu oslonca za dlanove i utisnite tastaturu u ležište.

## Dopunski koraci

Postavite [bateriju](#).

# Uklanjanje poklopca osnove

**NAPOMENA:** Pre rada u unutrašnjosti računara, pročitajte bezbednosne informacije koje ste dobili uz računar i pratite korake navedene u delu [Pre rada u unutrašnjosti računara](#). Nakon rada u unutrašnjosti računara, pratite uputstva u delu [Nakon rada u unutrašnjosti računara](#). Dodatne najbolje bezbednosne prakse potražite na početnoj stranici za usklađenost sa propisima na stranici [www.dell.com/regulatory\\_compliance](http://www.dell.com/regulatory_compliance).

## Pripremni koraci

1. Uklonite [bateriju](#).
2. Sledite proceduru od koraka 1 do koraka 3 u delu “[Uklanjanje optičke disk jedinice](#)”.
3. Uklonite [tastaturu](#).

## Procedura

1. Uklonite pet zavrtnja (M2x5) koji učvršćuju poklopac osnove za sklop oslonca za dlanove.
2. Otvorite rezu konektora i odspojite kabl optičke disk jedinice iz konektora na matičnoj ploči.

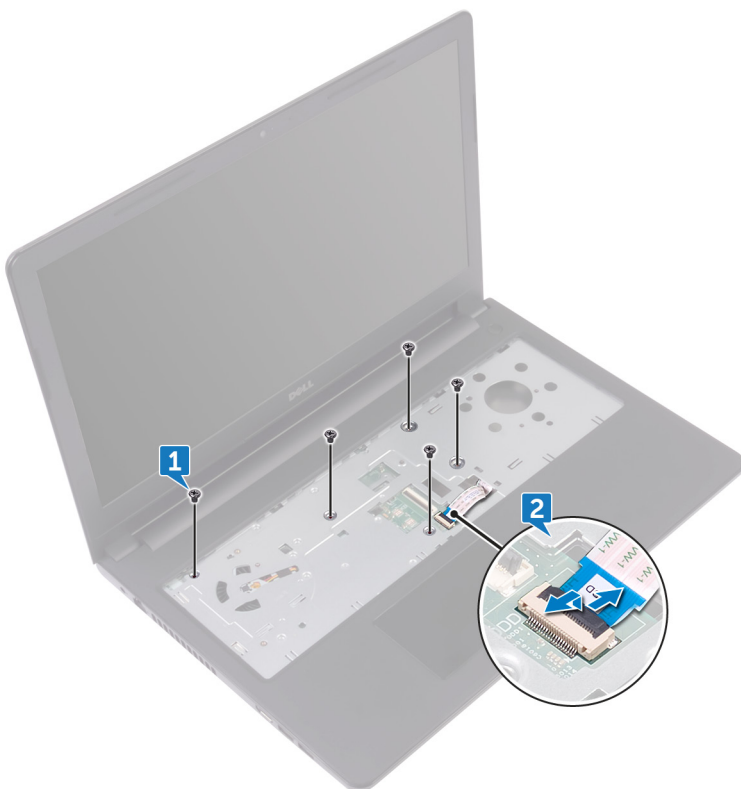

3. Zatvorite ekran i preokrenite računar.
4. Uklonite osam zavrtnja (M2.5x8) koji učvršćuju poklopac osnove za sklop oslonca za dlanove.
5. Uklonite tri zavrtnja (M2x2) koji učvršćuju poklopac osnove za sklop oslonca za dlanove.
6. Uklonite dva zavrtnja (M2x5) koji učvršćuju poklopac osnove za sklop oslonca za dlanove.

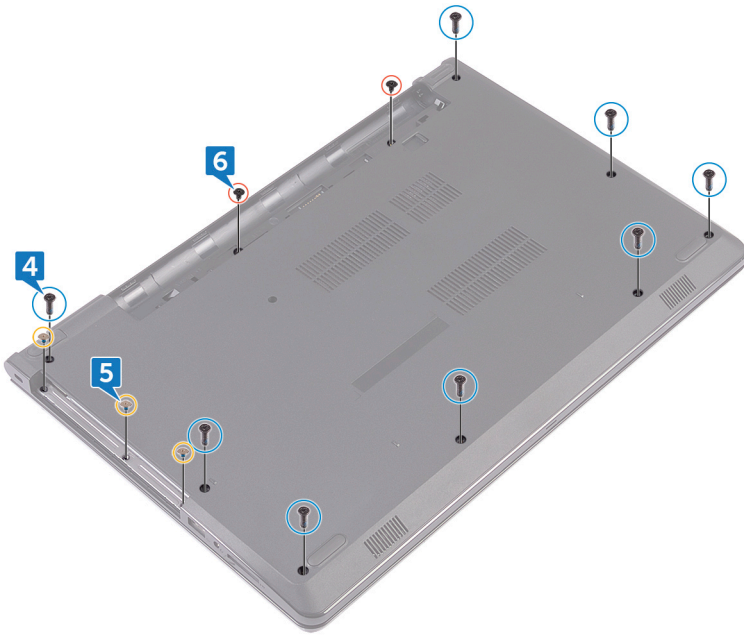

7. Pomoću plastične olovke podignite poklopac osnove sa sklopa oslonca za dlanove.

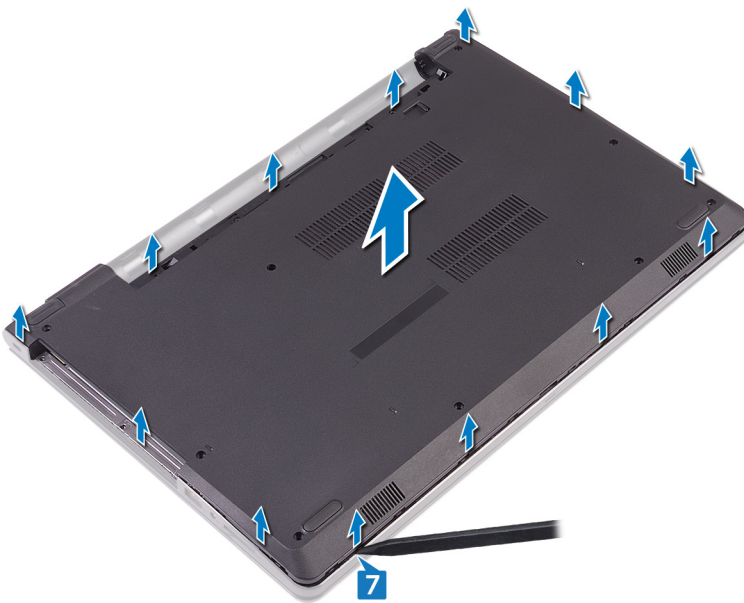

8. Preokrenite poklopac osnove.

9. Uklonite **kratkospajčač optičke disk jedinice**.

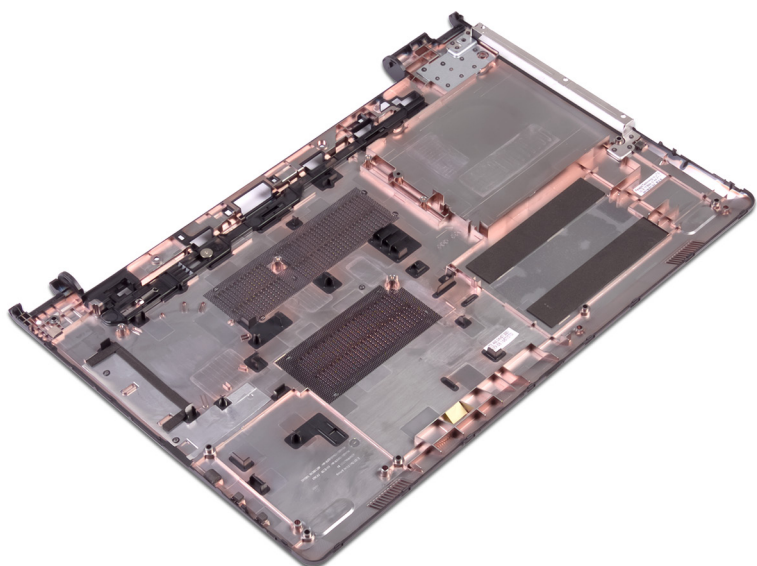

## Postavljanje poklopca osnove

**NAPOMENA:** Pre rada u unutrašnjosti računara, pročitajte bezbednosne informacije koje ste dobili uz računar i pratite korake navedene u delu [Pre rada u unutrašnjosti računara](#). Nakon rada u unutrašnjosti računara, pratite uputstva u delu [Nakon rada u unutrašnjosti računara](#). Dodatne najbolje bezbednosne prakse potražite na početnoj stranici za usklađenost sa propisima na stranici [www.dell.com/regulatory\\_compliance](http://www.dell.com/regulatory_compliance).

### Procedura

1. Postavite [kratkospajač optičke disk jedinice](#).
2. Preokrenite poklopac osnove.
3. Postavite poklopac osnove na sklop oslonca za dlanove i provucite kabl optičke disk jedinice kroz prerez na sklopu oslonca za dlanove.



4. Gurnite držače na poklopcu osnove u otvore na sklopu oslonca za dlanove i utisnite poklopac osnove u ležište.
5. Gurnite kabl optičke disk jedinice u odgovarajući konektor na matičnoj ploči i zatvorite rezu da biste osigurali kabl.
6. Postavite pet zavrtnja (M2x5) koji učvršćuju sklop oslonca za dlanove za poklopac osnove.
7. Zatvorite ekran i preokrenite računar.
8. Postavite tri zavrtnja (M2x2) koji učvršćuju poklopac osnove za sklop oslonca za dlanove.
9. Postavite dva zavrtnja (M2x5) koji učvršćuju poklopac osnove za sklop oslonca za dlanove.
10. Postavite osam zavrtnja (M2.5x8) koji učvršćuju poklopac osnove za sklop oslonca za dlanove.

## Dopunski koraci

1. Postavite [tastaturu](#).
2. Sledite proceduru od koraka 4 do koraka 5 u delu "[Postavljanje optičke disk jedinice](#)".
3. Postavite [bateriju](#).

# Uklanjanje kratkospajča optičke disk jedinice

**NAPOMENA:** Pre rada u unutrašnjosti računara, pročitajte bezbednosne informacije koje ste dobili uz računar i pratite korake navedene u delu [Pre rada u unutrašnjosti računara](#). Nakon rada u unutrašnjosti računara, pratite uputstva u delu [Nakon rada u unutrašnjosti računara](#). Dodatne najbolje bezbednosne prakse potražite na početnoj stranici za usklađenost sa propisima na stranici [www.dell.com/regulatory\\_compliance](http://www.dell.com/regulatory_compliance).

## Pripremni koraci

1. Uklonite [bateriju](#).
2. Sledite proceduru od koraka 1 do koraka 3 u delu “[Uklanjanje optičke disk jedinice](#)”.
3. Uklonite [tastaturu](#).
4. Sledite proceduru od koraka 1 do koraka 8 u delu “[Uklanjanje poklopcu osnove](#)”.

## Procedura

Izvadite kratkospajč optičke disk jedinice iz držača na poklopcu osnove.

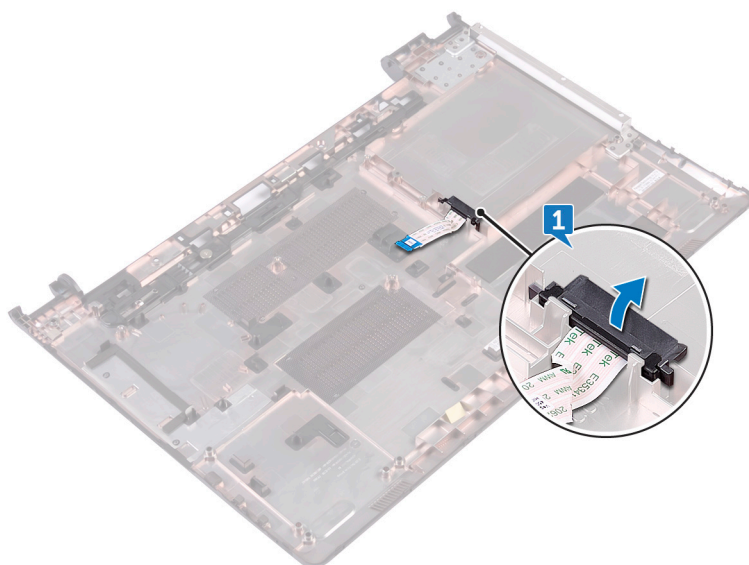

# Postavljanje kratkospajča optičke disk jedinice

**NAPOMENA:** Pre rada u unutrašnjosti računara, pročitajte bezbednosne informacije koje ste dobili uz računar i pratite korake navedene u delu [Pre rada u unutrašnjosti računara](#). Nakon rada u unutrašnjosti računara, pratite uputstva u delu [Nakon rada u unutrašnjosti računara](#). Dodatne najbolje bezbednosne prakse potražite na početnoj stranici za usklađenost sa propisima na stranici [www.dell.com/regulatory\\_compliance](http://www.dell.com/regulatory_compliance).

## Procedura

Poravnajte držače na poklopcu osnove i utisnite poklopac na predviđeno mesto.

## Dopunski koraci

1. Sledite proceduru od koraka 2 do koraka 9 u delu “[Postavljanje poklopca osnove](#)”.
2. Postavite [tastaturu](#).
3. Sledite proceduru od koraka 4 do koraka 5 u delu “[Postavljanje optičke disk jedinice](#)”.
4. Postavite [bateriju](#).

## Uklanjanje čvrstog diska

**NAPOMENA:** Pre rada u unutrašnjosti računara, pročitajte bezbednosne informacije koje ste dobili uz računar i pratite korake navedene u delu [Pre rada u unutrašnjosti računara](#). Nakon rada u unutrašnjosti računara, pratite uputstva u delu [Nakon rada u unutrašnjosti računara](#). Dodatne najbolje bezbednosne prakse potražite na početnoj stranici za usklađenost sa propisima na stranici [www.dell.com/regulatory\\_compliance](http://www.dell.com/regulatory_compliance).

**OPREZ:** Čvrsti diskovi su lomljivi. Budite pažljivi pri rukovanju čvrstim diskom.

**OPREZ:** Da biste izbegli gubitak podataka, nemojte uklanjati čvrsti disk kada je računar uključen ili u režimu spavanja.

### Pripremni koraci

1. Uklonite [bateriju](#).
2. Sledite proceduru od koraka 1 do koraka 3 u delu “[Uklanjanje optičke disk jedinice](#)”.
3. Uklonite [tastaturu](#).
4. Sledite proceduru od koraka 1 do koraka 7 u delu “[Uklanjanje poklopca osnove](#)”.

### Procedura

1. Otvorite rezu i odspojite kabl čvrstog diska sa matične ploče.
2. Uklonite četiri zavrtnja (M2x3) koji učvršćuju sklop čvrstog diska za sklop oslonca za dlanove.
3. Podignite sklop čvrstog diska sa sklopa oslonca za dlanove.

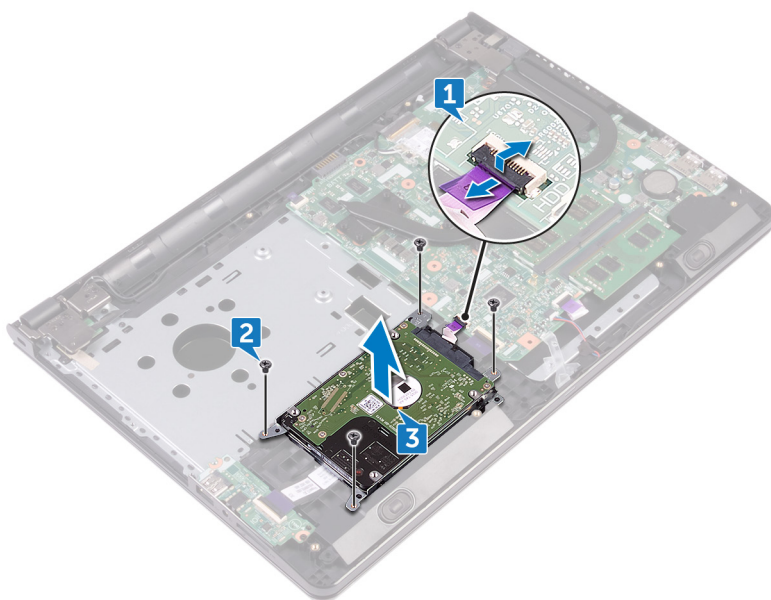

4. Odspojite kratkospajač sa sklopa čvrstog diska.

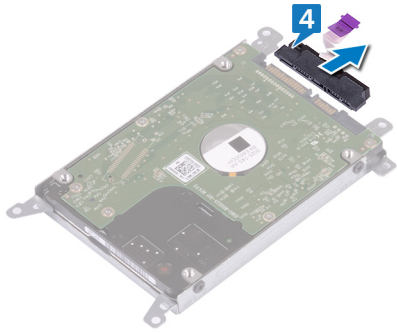

5. Uklonite četiri zavrtnja (M3x3) koji učvršćuju nosač čvrstog diska za čvrsti disk.
6. Podignite i izvadite čvrsti disk iz nosača čvrstog diska.

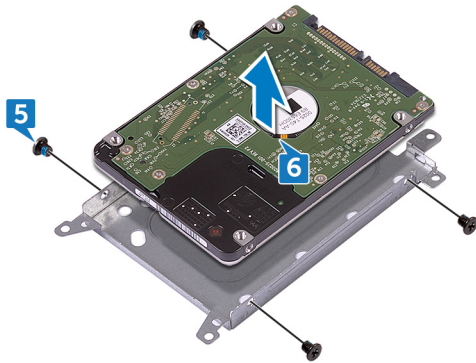

# Postavljanje čvrstog diska

**NAPOMENA:** Pre rada u unutrašnjosti računara, pročitajte bezbednosne informacije koje ste dobili uz računar i pratite korake navedene u delu [Pre rada u unutrašnjosti računara](#). Nakon rada u unutrašnjosti računara, pratite uputstva u delu [Nakon rada u unutrašnjosti računara](#). Dodatne najbolje bezbednosne prakse potražite na početnoj stranici za usklađenost sa propisima na stranici [www.dell.com/regulatory\\_compliance](http://www.dell.com/regulatory_compliance).

**OPREZ:** Čvrsti diskovi su lomljivi. Budite pažljivi pri rukovanju čvrstim diskom.

## Procedura

1. Poravnajte otvore za zavrtnje na nosaču čvrstog diska sa otvorima za zavrtnje na čvrstom disku.
2. Postavite četiri zavrtnja (M3x3) koji učvršćuju nosač čvrstog diska za čvrsti disk.
3. Priključite kratkospajač na čvrsti disk.
4. Postavite sklop čvrstog diska u sklop oslonca za dlanove i poravnajte otvore za zavrtnje na sklopu čvrstog diska sa otvorima za zavrtnje na sklopu oslonca za dlanove.
5. Postavite četiri zavrtnja (M2x3) koji učvršćuju sklop čvrstog diska za sklop oslonca za dlanove.
6. Gurnite kabl čvrstog diska u odgovarajući konektor na matičnoj ploči i zatvorite rezu da biste osigurali kabl.

## Dopunski koraci

1. Sledite proceduru od koraka 2 do koraka 8 u delu "[Postavljanje poklopca osnove](#)".
2. Postavite [tastaturu](#).
3. Sledite proceduru od koraka 4 do koraka 5 u delu "[Postavljanje optičke disk jedinice](#)".
4. Postavite [bateriju](#).

# Uklanjanje poluprovodničkog diska

**NAPOMENA:** Pre rada u unutrašnjosti računara, pročitajte bezbednosne informacije koje ste dobili uz računar i pratite korake navedene u delu [Pre rada u unutrašnjosti računara](#). Nakon rada u unutrašnjosti računara, pratite uputstva u delu [Nakon rada u unutrašnjosti računara](#). Dodatne najbolje bezbednosne prakse potražite na početnoj stranici za usklađenost sa propisima na stranici [www.dell.com/regulatory\\_compliance](http://www.dell.com/regulatory_compliance).

**OPREZ:** Poluprovodnički diskovi su lomljivi. Budite pažljivi pri rukovanju poluprovodničkim diskom.

**OPREZ:** Da biste izbegli gubitak podataka, nemojte uklanjati poluprovodnički disk kada je računar uključen ili u režimu spavanja.

## Pripremni koraci

1. Uklonite bateriju.
2. Sledite proceduru od koraka 1 do koraka 3 u delu “[Uklanjanje optičke disk jedinice](#)”.
3. Uklonite tastaturu.
4. Sledite proceduru od koraka 1 do koraka 7 u delu “[Uklanjanje poklopca osnove](#)”.

## Procedura

1. Uklonite zavrtanj (M2x3) koji učvršćuje poluprovodnički disk za nosač zavrtanja poluprovodničkog diska.
2. Gurnite i izvadite poluprovodnički disk iz priključka za poluprovodnički disk.
3. Podignite i uklonite poluprovodnički disk sa nosača poluprovodničkog diska.

# Postavljanje poluprovodničkog diska

**NAPOMENA:** Pre rada u unutrašnjosti računara, pročitajte bezbednosne informacije koje ste dobili uz računar i pratite korake navedene u delu [Pre rada u unutrašnjosti računara](#). Nakon rada u unutrašnjosti računara, pratite uputstva u delu [Nakon rada u unutrašnjosti računara](#). Dodatne najbolje bezbednosne prakse potražite na početnoj stranici za usklađenost sa propisima na stranici [www.dell.com/regulatory\\_compliance](http://www.dell.com/regulatory_compliance).

**OPREZ:** Poluprovodnički diskovi su lomljivi. Budite pažljivi pri rukovanju poluprovodničkim diskom.

## Procedura

1. Poravnajte zarez na poluprovodničkom disku sa držačem na priključku za poluprovodnički disk.
2. Gurnite poluprovodnički disk čvrsto u slot za poluprovodnički disk pod uglom.
3. Postavite zavrtanj (M2x3) koji učvršćuje poluprovodnički disk za nosač poluprovodničkog diska.

## Dopunski koraci

1. Sledite proceduru od koraka 2 do koraka 8 u delu "[Postavljanje poklopca osnove](#)".
2. Postavite [tastaturu](#).
3. Sledite proceduru od koraka 4 do koraka 5 u delu "[Postavljanje optičke disk jedinice](#)".
4. Postavite [bateriju](#).

# Uklanjanje memorijskih modula

**NAPOMENA:** Pre rada u unutrašnjosti računara, pročitajte bezbednosne informacije koje ste dobili uz računar i pratite korake navedene u delu [Pre rada u unutrašnjosti računara](#). Nakon rada u unutrašnjosti računara, pratite uputstva u delu [Nakon rada u unutrašnjosti računara](#). Dodatne najbolje bezbednosne prakse potražite na početnoj stranici za usklađenost sa propisima na stranici [www.dell.com/regulatory\\_compliance](http://www.dell.com/regulatory_compliance).

## Pripremni koraci

1. Uklonite [bateriju](#).
2. Sledite proceduru od koraka 1 do koraka 3 u delu “[Uklanjanje optičke disk jedinice](#)”.
3. Uklonite [tastaturu](#).
4. Sledite proceduru od koraka 1 do koraka 7 u delu “[Uklanjanje poklopca osnove](#)”.

## Procedura

1. Vrhovima prstiju pažljivo razdvojite pričvrstne sponje na obe strane priključka memorijskog modula tako da memorijski modul iskoči.
2. Gurnite i uklonite memorijski modul iz priključka memorijskog modula.

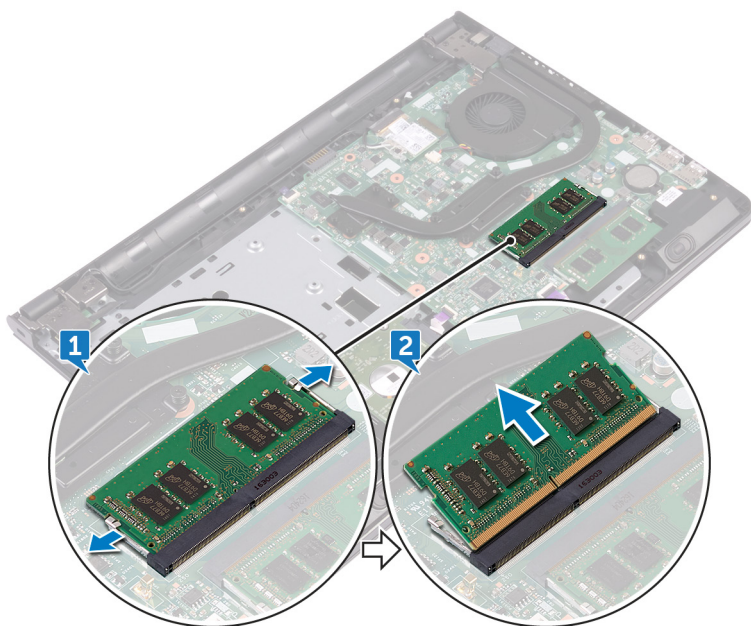

## Postavljanje memorijskih modula

**NAPOMENA:** Pre rada u unutrašnjosti računara, pročitajte bezbednosne informacije koje ste dobili uz računar i pratite korake navedene u delu [Pre rada u unutrašnjosti računara](#). Nakon rada u unutrašnjosti računara, pratite uputstva u delu [Nakon rada u unutrašnjosti računara](#). Dodatne najbolje bezbednosne prakse potražite na početnoj stranici za usklađenost sa propisima na stranici [www.dell.com/regulatory\\_compliance](http://www.dell.com/regulatory_compliance).

### Procedura

1. Poravnajte zarez na memorijskom modulu sa držačem na priključku za memorijski modul i čvrsto ga ugurajte u priključak pod uglom.
2. Pritisnite memorijski modul na dole tako da klikne u ležištu.

**NAPOMENA:** Ako ne čujete klik, uklonite memorijski modul i ponovo ga instalirajte.

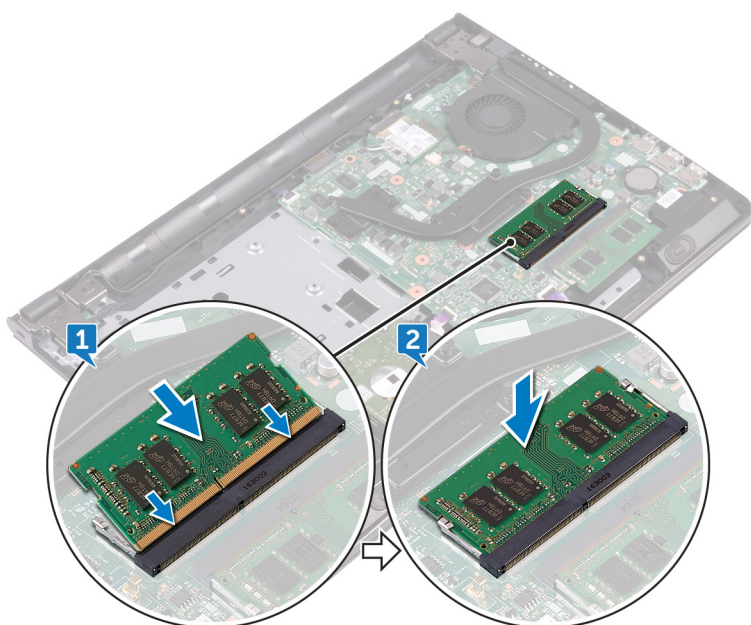

### Dopunski koraci

1. Sledite proceduru od koraka 2 do koraka 8 u delu "[Postavljanje poklopca osnove](#)".
2. Postavite [tastaturu](#).
3. Sledite proceduru od koraka 4 do koraka 5 u delu "[Postavljanje optičke disk jedinice](#)".
4. Postavite [bateriju](#).

## Uklanjanje bežične kartice

**NAPOMENA:** Pre rada u unutrašnjosti računara, pročitajte bezbednosne informacije koje ste dobili uz računar i pratite korake navedene u delu [Pre rada u unutrašnjosti računara](#). Nakon rada u unutrašnjosti računara, pratite uputstva u delu [Nakon rada u unutrašnjosti računara](#). Dodatne najbolje bezbednosne prakse potražite na početnoj stranici za usklađenost sa propisima na stranici [www.dell.com/regulatory\\_compliance](http://www.dell.com/regulatory_compliance).

### Pripremni koraci

1. Uklonite [bateriju](#).
2. Sledite proceduru od koraka 1 do koraka 3 u delu "[Uklanjanje optičke disk jedinice](#)".
3. Uklonite [tastaturu](#).
4. Sledite proceduru od koraka 1 do koraka 7 u delu "[Uklanjanje poklopcu osnove](#)".

### Procedura

1. Uklonite zavrtnanj (M2x3) koji učvršćuje nosač bežične kartice za bežičnu karticu i matičnu ploču.
2. Uklonite nosač bežične kartice sa bežične kartice.
3. Odvojite kablove antene sa bežične kartice.
4. Gurnite i podignite bežičnu karticu iz slotu za bežičnu karticu.

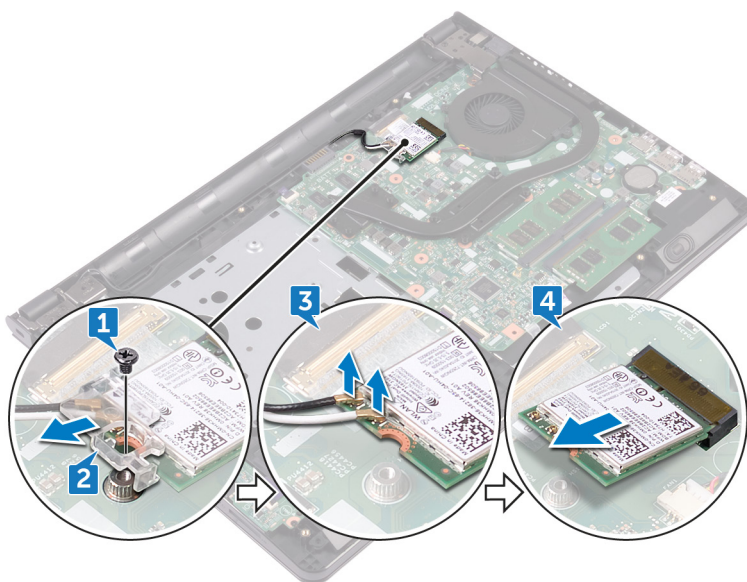

# Postavljanje bežične kartice.

**NAPOMENA:** Pre rada u unutrašnjosti računara, pročitajte bezbednosne informacije koje ste dobili uz računar i pratite korake navedene u delu [Pre rada u unutrašnjosti računara](#). Nakon rada u unutrašnjosti računara, pratite uputstva u delu [Nakon rada u unutrašnjosti računara](#). Dodatne najbolje bezbednosne prakse potražite na početnoj stranici za usklađenost sa propisima na stranici [www.dell.com/regulatory\\_compliance](http://www.dell.com/regulatory_compliance).

## Procedura

**OPREZ:** Da biste sprečili oštećenje bežične kartice, ne postavljajte kablove ispod nje.

1. Poravnajte zarez na bežičnoj kartici sa držačem na priključku bežične kartice.
2. Umetnite bežičnu karticu pod uglom u priključak za bežičnu karticu.
3. Povežite kablove antene sa bežičnom karticom.

Sledeća tabela obezbeđuje šeme boja kablova antene za bežičnu karticu koju podržava vaš računar.

**Tabela 2. Šema boja kabla antene**

Konektori na bežičnoj kartici	Boja kabla antene
Pomoćni (crni trougao)	Crna
Glavni (beli trougao)	Bela

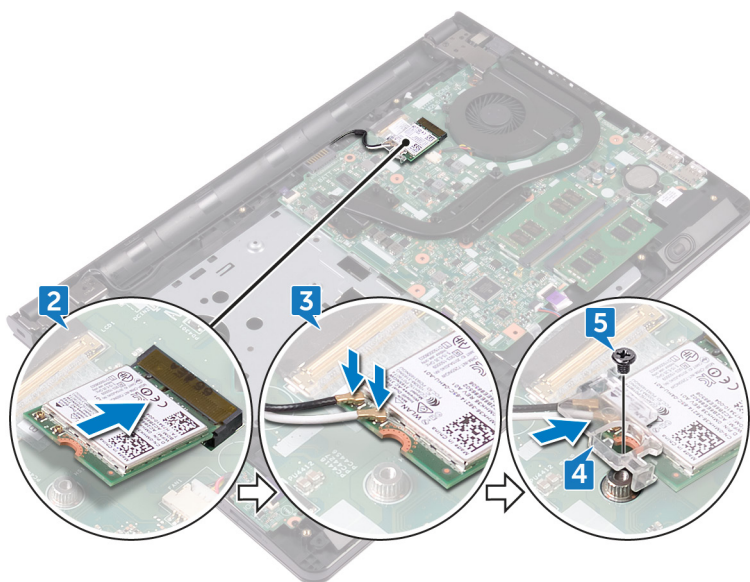

4. Poravnajte otvor za zavrtanj na nosaču bežične kartice sa otvorom za zavrtanj na bežičnoj kartici i matičnoj ploči.
5. Postavite zavrtanj (M2x3) koji učvršćuje nosač bežične kartice za bežičnu karticu i matičnu ploču.

## Dopunski koraci

1. Sledite proceduru od koraka 2 do koraka 8 u delu ["Postavljanje poklopca osnove"](#).
2. Postavite [tastaturu](#).

3. Sledite proceduru od koraka 4 do koraka 5 u delu "Postavljanje optičke disk jedinice".
4. Postavite bateriju.

# Uklanjanje ploče dugmeta za napajanje

**NAPOMENA:** Pre rada u unutrašnjosti računara, pročitajte bezbednosne informacije koje ste dobili uz računar i pratite korake navedene u delu [Pre rada u unutrašnjosti računara](#). Nakon rada u unutrašnjosti računara, pratite uputstva u delu [Nakon rada u unutrašnjosti računara](#). Dodatne najbolje bezbednosne prakse potražite na početnoj stranici za usklađenost sa propisima na stranici [www.dell.com/regulatory\\_compliance](http://www.dell.com/regulatory_compliance).

## Pripremni koraci

1. Uklonite [bateriju](#).
2. Sledite proceduru od koraka 1 do koraka 3 u delu “[Uklanjanje optičke disk jedinice](#)”.
3. Uklonite [tastaturu](#).
4. Sledite proceduru od koraka 1 do koraka 7 u delu “[Uklanjanje poklopcu osnove](#)”.

## Procedura

1. Uklonite dva zavrtnja (M2.5x8) koji učvršćuju zglob ekrana za sklop oslonca za dlanove.
2. Otvorite zglob do ugla od 90 stepeni.

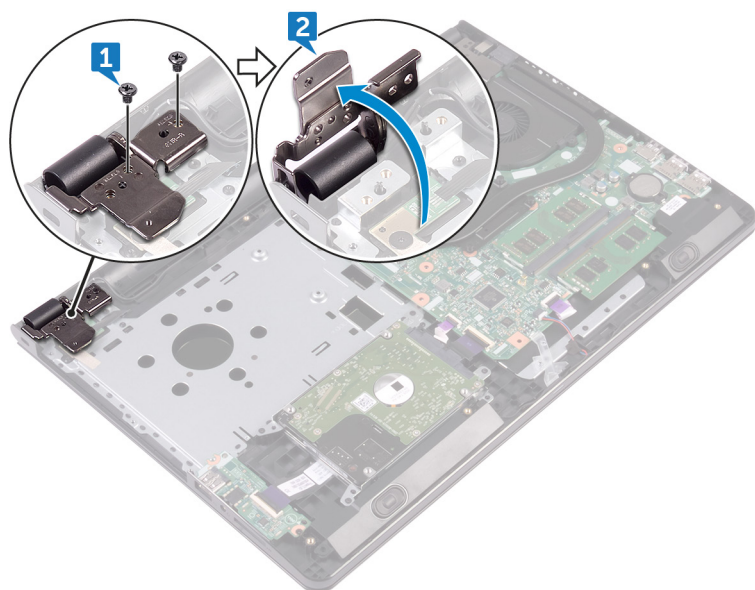

3. Otvorite rezu i odvojite kabl ploče dugmeta za napajanje od matične ploče.
4. Uklonite zavrtnanj (M2x2) koji učvršćuje ploču dugmeta za napajanje za sklop oslonca za dlanove.
5. Odlepite traku kojom je ploča dugmeta za napajanje pričvršćena za sklop oslonca za dlanove.
6. Gurnite i uklonite ploču dugmeta za napajanje iz držača na sklopu oslonca za dlanove.
7. Pribeležite putanju kabla ploče dugmeta za napajanje i odlepite ga sa oslonca za dlanove.

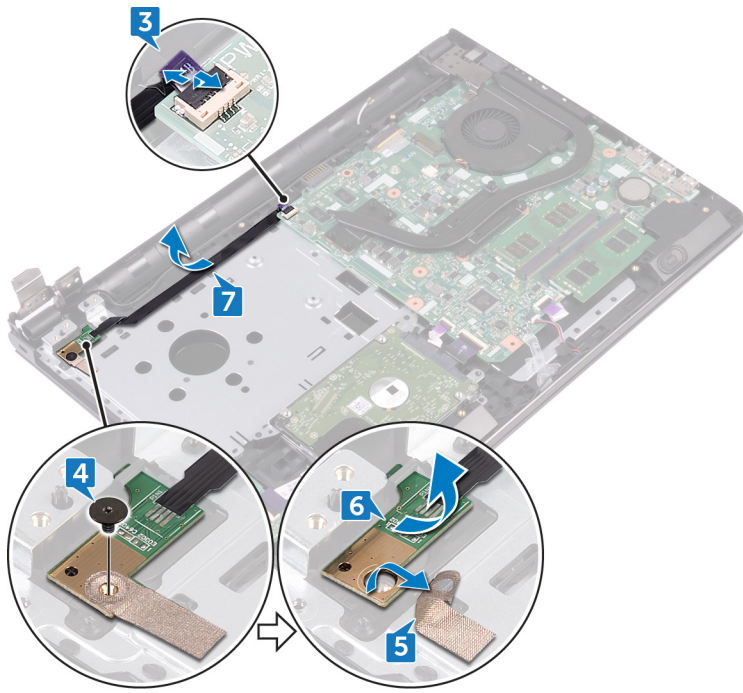

# Postavljanje ploče dugmeta za napajanje

**NAPOMENA:** Pre rada u unutrašnjosti računara, pročitajte bezbednosne informacije koje ste dobili uz računar i pratite korake navedene u delu [Pre rada u unutrašnjosti računara](#). Nakon rada u unutrašnjosti računara, pratite uputstva u delu [Nakon rada u unutrašnjosti računara](#). Dodatne najbolje bezbednosne prakse potražite na početnoj stranici za usklađenost sa propisima na stranici [www.dell.com/regulatory\\_compliance](http://www.dell.com/regulatory_compliance).

## Procedura

1. Gurnite ploču dugmeta za napajanje ispod držača na sklopu osloncu za dlanove i poravnajte otvor za zavrtnj na ploči dugmeta za napajanje sa otvorom za zavrtnj na sklopu oslonca za dlanove.
2. Postavite zavrtnj (M2x2) koji učvršćuje ploču dugmeta za napajanje za sklop oslonca za dlanove.
3. Zalepite traku kojom je ploča dugmeta za napajanje pričvršćena za sklop oslonca za dlanove.
4. Provućite kabl ploče dugmeta za napajanje kroz otvor na sklopu oslonca za dlanove.
5. Gurnite kabl ploče dugmeta za napajanje u odgovarajući konektor na matičnoj ploči i zatvorite rezu da biste osigurali kabl.
6. Zatvorite zglobove ekrana.
7. Poravnajte otvore za zavrtnje na zglobovima ekrana sa otvorima za zavrtnje na sklopu oslonca za dlanove.
8. Postavite dva zavrtnja (M2.5x8) koji učvršćuju zglobove ekrana za sklop oslonca za dlanove.

## Dopunski koraci

1. Sledite proceduru od koraka 2 do koraka 8 u delu "[Postavljanje poklopca osnove](#)".
2. Postavite [tastaturu](#).
3. Sledite proceduru od koraka 4 do koraka 5 u delu "[Postavljanje optičke disk jedinice](#)".
4. Postavite [bateriju](#).

## Uklanjanje zvučnika

**NAPOMENA:** Pre rada u unutrašnjosti računara, pročitajte bezbednosne informacije koje ste dobili uz računar i pratite korake navedene u delu [Pre rada u unutrašnjosti računara](#). Nakon rada u unutrašnjosti računara, pratite uputstva u delu [Nakon rada u unutrašnjosti računara](#). Dodatne najbolje bezbednosne prakse potražite na početnoj stranici za usklađenost sa propisima na stranici [www.dell.com/regulatory\\_compliance](http://www.dell.com/regulatory_compliance).

### Pripremni koraci

1. Uklonite [bateriju](#).
2. Sledite proceduru od koraka 1 do koraka 3 u delu “[Uklanjanje optičke disk jedinice](#)”.
3. Uklonite [tastaturu](#).
4. Sledite proceduru od koraka 1 do koraka 7 u delu “[Uklanjanje poklopcu osnove](#)”.

### Procedura

1. Odspojite kabl zvučnika sa matične ploče.
2. Odlepite traku koja učvršćuje kabl zvučnika za sklop oslonca za dlanove.
3. Pribeležite putanju kabla zvučnika i podignite zvučnike, zajedno sa kablom zvučnika, sa sklopa oslonca za dlanove.

**NAPOMENA:** Pribeležite položaj gumenih uvodnica pre podizanja zvučnika.

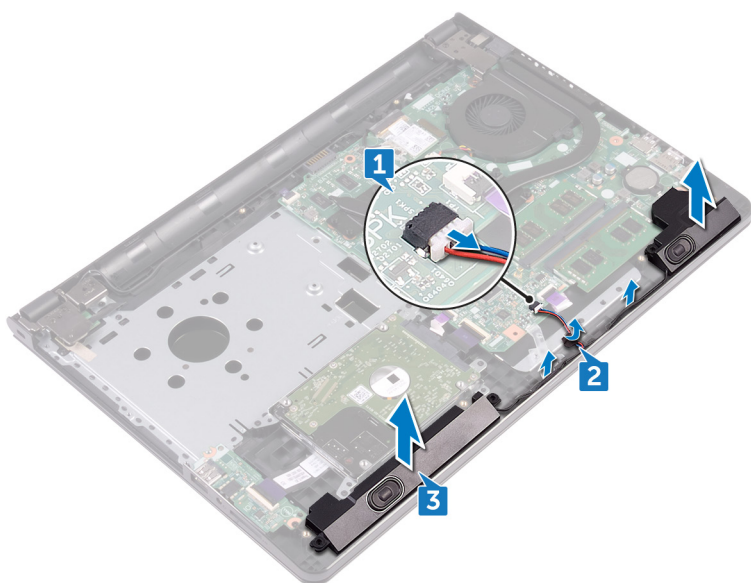

## Postavljanje zvučnika

**NAPOMENA:** Pre rada u unutrašnjosti računara, pročitajte bezbednosne informacije koje ste dobili uz računar i pratite korake navedene u delu [Pre rada u unutrašnjosti računara](#). Nakon rada u unutrašnjosti računara, pratite uputstva u delu [Nakon rada u unutrašnjosti računara](#). Dodatne najbolje bezbednosne prakse potražite na početnoj stranici za usklađenost sa propisima na stranici [www.dell.com/regulatory\\_compliance](http://www.dell.com/regulatory_compliance).

### Procedura

**NAPOMENA:** Gumene uvodnice se mogu istisnuti tokom postavljanja zvučnika. Proverite da li su gumene uvodnice u pravilnom položaju nakon postavljanja zvučnika na matičnu ploču.

1. Poravnajte zvučnike pomoću klinova za poravnanje na sklopu oslonca za dlanove i utisnite zvučnike u ležište.
2. Provucite kabl zvučnika kroz vodiče za usmeravanje na sklopu oslonca za dlanove.
3. Povežite kabl zvučnika na matičnu ploču.
4. Zalepite traku koja učvršćuje kabl zvučnika za sklop oslonca za dlanove.

### Dopunski koraci

1. Sledite proceduru od koraka 2 do koraka 8 u delu "[Postavljanje poklopca osnove](#)".
2. Postavite [tastaturu](#).
3. Sledite proceduru od koraka 4 do koraka 5 u delu "[Postavljanje optičke disk jedinice](#)".
4. Postavite [bateriju](#).

## Uklanjanje U/I ploče

**NAPOMENA:** Pre rada u unutrašnjosti računara, pročitajte bezbednosne informacije koje ste dobili uz računar i pratite korake navedene u delu [Pre rada u unutrašnjosti računara](#). Nakon rada u unutrašnjosti računara, pratite uputstva u delu [Nakon rada u unutrašnjosti računara](#). Dodatne najbolje bezbednosne prakse potražite na početnoj stranici za usklađenost sa propisima na stranici [www.dell.com/regulatory\\_compliance](http://www.dell.com/regulatory_compliance).

### Pripremni koraci

1. Uklonite [bateriju](#).
2. Sledite proceduru od koraka 1 do koraka 3 u delu “[Uklanjanje optičke disk jedinice](#)”.
3. Uklonite [tastaturu](#).
4. Sledite proceduru od koraka 1 do koraka 7 u delu “[Uklanjanje poklopca osnove](#)”.

### Procedura

1. Otvorite rezu i odspojite kabl U/I ploče od U/I ploče.
2. Uklonite zavrtnanj (M2x3) koji učvršćuje U/I ploču za sklop oslonca za dlanove.
3. Gurnite pričvrсни jezičak da biste oslobodili U/I ploču sa sklopa oslonca za dlanove.
4. Podignite U/I ploču sa sklopa oslonca za dlanove.

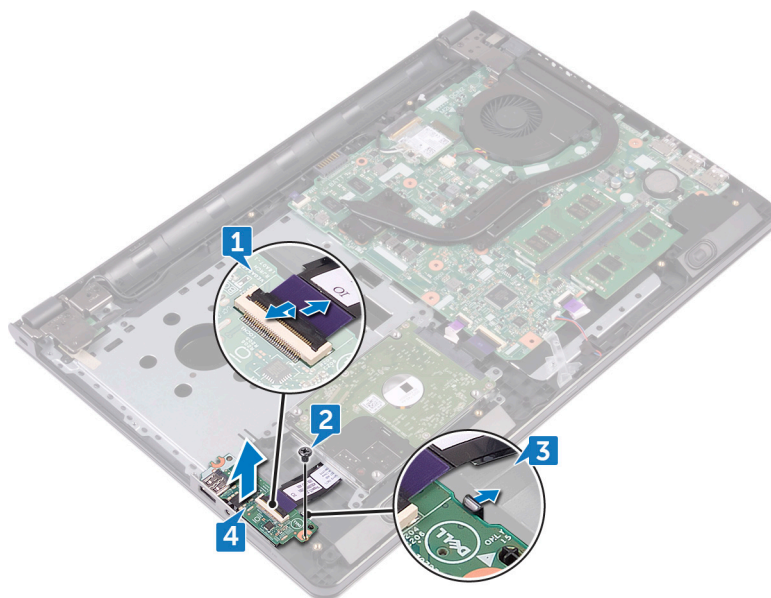

# Postavljanje U/I ploče

**NAPOMENA:** Pre rada u unutrašnjosti računara, pročitajte bezbednosne informacije koje ste dobili uz računar i pratite korake navedene u delu [Pre rada u unutrašnjosti računara](#). Nakon rada u unutrašnjosti računara, pratite uputstva u delu [Nakon rada u unutrašnjosti računara](#). Dodatne najbolje bezbednosne prakse potražite na početnoj stranici za usklađenost sa propisima na stranici [www.dell.com/regulatory\\_compliance](http://www.dell.com/regulatory_compliance).

## Procedura

1. Pomoću stubova za poravnanje postavite U/I ploču na sklop oslonca za dlanove i utisnite U/I ploču na mesto.
2. Gurnite kabl U/I ploče u odgovarajući konektor na U/I ploči i zatvorite rezu da biste osigurali kabl.
3. Postavite zavrtanj (M2x3) koji učvršćuje U/I ploču za sklop oslonca za dlanove.

## Dopunski koraci

1. Sledite proceduru od koraka 2 do koraka 8 u delu "[Postavljanje poklopca osnove](#)".
2. Postavite [tastaturu](#).
3. Sledite proceduru od koraka 4 do koraka 5 u delu "[Postavljanje optičke disk jedinice](#)".
4. Postavite [bateriju](#).

# Uklanjanje dugmaste baterije

**NAPOMENA:** Pre rada u unutrašnjosti računara, pročitajte bezbednosne informacije koje ste dobili uz računar i pratite korake navedene u delu [Pre rada u unutrašnjosti računara](#). Nakon rada u unutrašnjosti računara, pratite uputstva u delu [Nakon rada u unutrašnjosti računara](#). Dodatne najbolje bezbednosne prakse potražite na početnoj stranici za usklađenost sa propisima na stranici [www.dell.com/regulatory\\_compliance](http://www.dell.com/regulatory_compliance).

**OPREZ:** Uklanjanje dugmaste baterije resetuje postavke programa za podešavanje BIOS-a na podrazumevane vrednosti. Preporučuje se da pre uklanjanja dugmaste baterije pribeležite postavke programa za podešavanje BIOS-a.

## Pripremni koraci

1. Uklonite bateriju.
2. Sledite proceduru od koraka 1 do koraka 3 u delu “Uklanjanje optičke disk jedinice”.
3. Uklonite tastaturu.
4. Sledite proceduru od koraka 1 do koraka 7 u delu “Uklanjanje poklopca osnove”.

## Procedura

Plastičnom olovkom pažljivo odvojite dugmastu bateriju iz utičnice za bateriju.

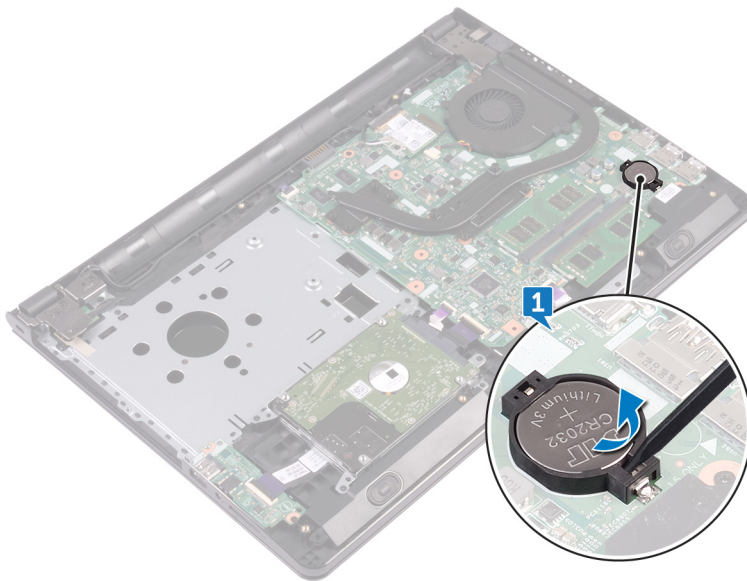

# Postavljanje dugmaste baterije

**NAPOMENA:** Pre rada u unutrašnjosti računara, pročitajte bezbednosne informacije koje ste dobili uz računar i pratite korake navedene u delu [Pre rada u unutrašnjosti računara](#). Nakon rada u unutrašnjosti računara, pratite uputstva u delu [Nakon rada u unutrašnjosti računara](#). Dodatne najbolje bezbednosne prakse potražite na početnoj stranici za usklađenost sa propisima na stranici [www.dell.com/regulatory\\_compliance](http://www.dell.com/regulatory_compliance).

## Procedura

Okrenite pozitivnu stranu dugmaste baterije nagore i gurnite dugmastu bateriju u priključak za bateriju.

## Dopunski koraci

1. Sledite proceduru od koraka 2 do koraka 8 u delu "[Postavljanje poklopca osnove](#)".
2. Postavite [tastaturu](#).
3. Sledite proceduru od koraka 4 do koraka 5 u delu "[Postavljanje optičke disk jedinice](#)".
4. Postavite [bateriju](#).

## Uklanjanje rashladnog elementa

- NAPOMENA:** Pre rada u unutrašnjosti računara, pročitajte bezbednosne informacije koje ste dobili uz računar i pratite korake navedene u delu [Pre rada u unutrašnjosti računara](#). Nakon rada u unutrašnjosti računara, pratite uputstva u delu [Nakon rada u unutrašnjosti računara](#). Dodatne najbolje bezbednosne prakse potražite na početnoj stranici za usklađenost sa propisima na stranici [www.dell.com/regulatory\\_compliance](http://www.dell.com/regulatory_compliance).
- NAPOMENA:** Rashladni element može postati vreo tokom normalnog rada. Ostavite dovoljno vremena da se rashladni element ohladi pre nego što ga dodirnete.
- OPREZ:** Radi maksimalnog hlađenja procesora, ne dodirujte površine za prenos toplote na rashladnom elementu. Ulja u vašoj koži mogu smanjiti sposobnost prenosa toplote termalne masti.

### Pripremni koraci

1. Uklonite [bateriju](#).
2. Sledite proceduru od koraka 1 do koraka 3 u delu “[Uklanjanje optičke disk jedinice](#)”.
3. Uklonite [tastaturu](#).
4. Sledite proceduru od koraka 1 do koraka 7 u delu “[Uklanjanje poklopca osnove](#)”.

### Procedura

1. Uklonite neispadajuće zavrtnje koji učvršćuju rashladni element za matičnu ploču.
2. Podignite rashladni element sa matične ploče.

**Integrirani:** Osam zavrtnja

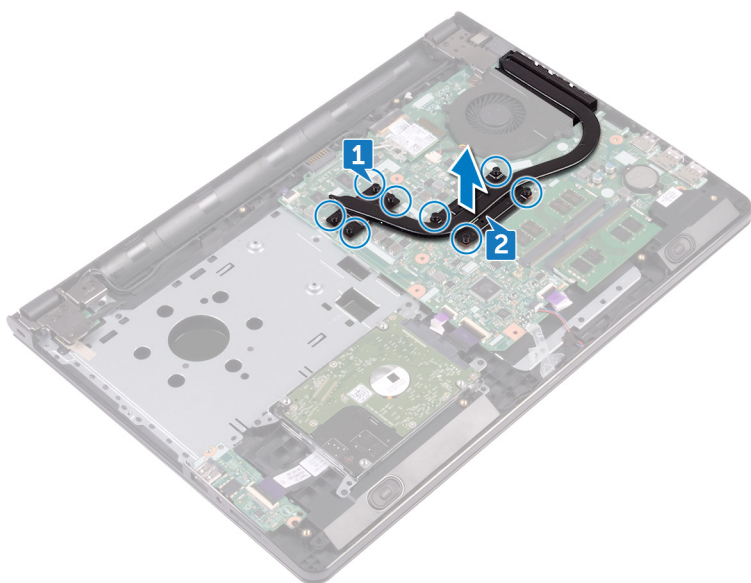

**Diskretni:** Četiri zavrtnja

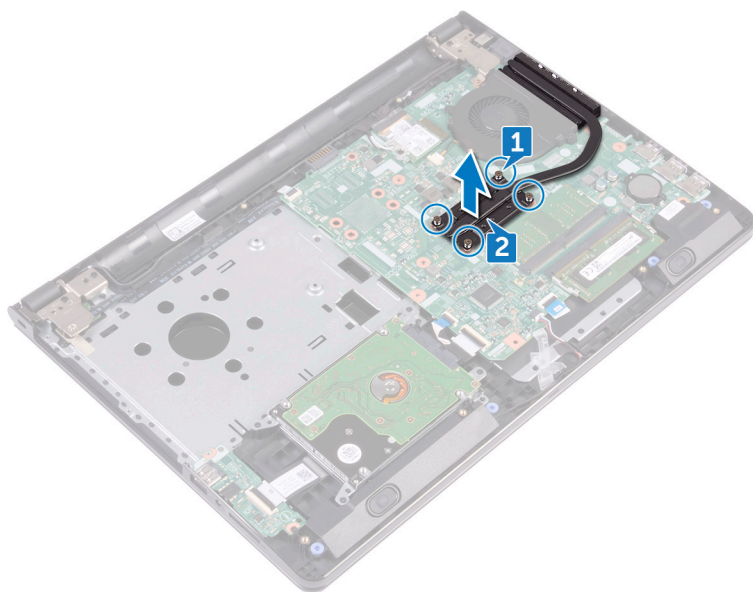

# Postavljanje rashladnog elementa

**NAPOMENA:** Pre rada u unutrašnjosti računara, pročitajte bezbednosne informacije koje ste dobili uz računar i pratite korake navedene u delu [Pre rada u unutrašnjosti računara](#). Nakon rada u unutrašnjosti računara, pratite uputstva u delu [Nakon rada u unutrašnjosti računara](#). Dodatne najbolje bezbednosne prakse potražite na početnoj stranici za usklađenost sa propisima na stranici [www.dell.com/regulatory\\_compliance](http://www.dell.com/regulatory_compliance).

**OPREZ:** Nepravilno poravnanje rashladnog elementa može oštetiti matičnu ploču i procesor.

**NAPOMENA:** Ako se menja matična ploča ili rashladni element, koristite termalnu traku/pastu koja se nalazi u kompletu da biste obezbedili postizanje termičke provodnosti.

## Procedura

1. Poravnajte zavrtnje na rashladnom elementu sa otvorima za zavrtnje na matičnoj ploči.
2. Postavite neispadajuće zavrtnje koji učvršćuju rashladni element za matičnu ploču.

**Integrisani:** Osam zavrtnja

**Diskretni:** Četiri zavrtnja

## Dopunski koraci

1. Sledite proceduru od koraka 2 do koraka 8 u delu "[Postavljanje poklopca osnove](#)".
2. Postavite [tastaturu](#).
3. Sledite proceduru od koraka 4 do koraka 5 u delu "[Postavljanje optičke disk jedinice](#)".
4. Postavite [bateriju](#).

# Uklanjanje ventilatora

**NAPOMENA:** Pre rada u unutrašnjosti računara, pročitajte bezbednosne informacije koje ste dobili uz računar i pratite korake navedene u delu [Pre rada u unutrašnjosti računara](#). Nakon rada u unutrašnjosti računara, pratite uputstva u delu [Nakon rada u unutrašnjosti računara](#). Dodatne najbolje bezbednosne prakse potražite na početnoj stranici za usklađenost sa propisima na stranici [www.dell.com/regulatory\\_compliance](http://www.dell.com/regulatory_compliance).

## Pripremni koraci

1. Uklonite [bateriju](#).
2. Sledite proceduru od koraka 1 do koraka 3 u delu “[Uklanjanje optičke disk jedinice](#)”.
3. Uklonite [tastaturu](#).
4. Sledite proceduru od koraka 1 do koraka 7 u delu “[Uklanjanje poklopca osnove](#)”.

## Procedura

1. Isključite kabl ventilatora iz matične ploče.
2. Uklonite dva zavrtnja (M2x5) koji učvršćuju ventilator za sklop oslonca za dlanove.
3. Podignite ventilator sa sklopa oslonca za dlanove.

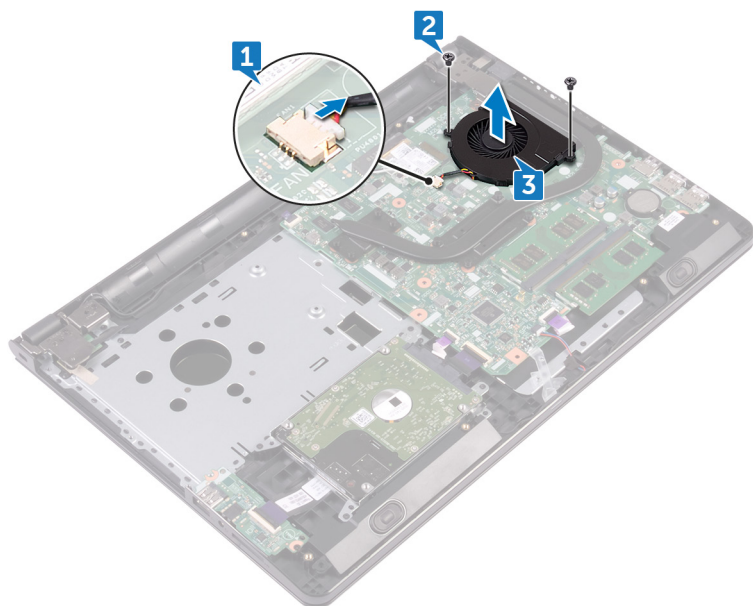

## Postavljanje ventilatora

**NAPOMENA:** Pre rada u unutrašnjosti računara, pročitajte bezbednosne informacije koje ste dobili uz računar i pratite korake navedene u delu [Pre rada u unutrašnjosti računara](#). Nakon rada u unutrašnjosti računara, pratite uputstva u delu [Nakon rada u unutrašnjosti računara](#). Dodatne najbolje bezbednosne prakse potražite na početnoj stranici za usklađenost sa propisima na stranici [www.dell.com/regulatory\\_compliance](http://www.dell.com/regulatory_compliance).

### Procedura

1. Postavite ventilator na sklop oslonca za dlanove.
2. Poravnajte otvore za zavrtnje na ventilatoru sa otvorima za zavrtnje na sklopu oslonca za dlanove.
3. Postavite dva zavrtnja (M2x5) koji učvršćuju ventilator za matičnu ploču.
4. Povežite kabl ventilatora na matičnu ploču.

### Dopunski koraci

1. Sledite proceduru od koraka 2 do koraka 8 u delu "[Postavljanje poklopca osnove](#)".
2. Postavite [tastaturu](#).
3. Sledite proceduru od koraka 4 do koraka 5 u delu "[Postavljanje optičke disk jedinice](#)".
4. Postavite [bateriju](#).

## Uklanjanje leće indikatora statusa

**NAPOMENA:** Pre rada u unutrašnjosti računara, pročitajte bezbednosne informacije koje ste dobili uz računar i pratite korake navedene u delu [Pre rada u unutrašnjosti računara](#). Nakon rada u unutrašnjosti računara, pratite uputstva u delu [Nakon rada u unutrašnjosti računara](#). Dodatne najbolje bezbednosne prakse potražite na početnoj stranici za usklađenost sa propisima na stranici [www.dell.com/regulatory\\_compliance](http://www.dell.com/regulatory_compliance).

### Pripremni koraci

1. Uklonite [bateriju](#).
2. Sledite proceduru od koraka 1 do koraka 3 u delu “[Uklanjanje optičke disk jedinice](#)”.
3. Uklonite [tastaturu](#).
4. Sledite proceduru od koraka 1 do koraka 7 u delu “[Uklanjanje poklopcu osnove](#)”.

### Procedura

Uklonite leću indikatora statusa iz vođice na sklopu oslonca za dlanove.

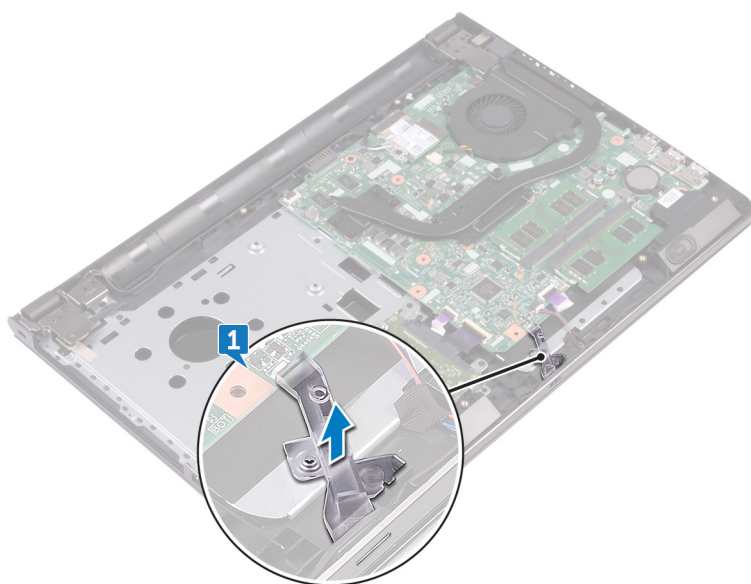

# Postavljanje leće indikatora statusa

**NAPOMENA:** Pre rada u unutrašnjosti računara, pročitajte bezbednosne informacije koje ste dobili uz računar i pratite korake navedene u delu [Pre rada u unutrašnjosti računara](#). Nakon rada u unutrašnjosti računara, pratite uputstva u delu [Nakon rada u unutrašnjosti računara](#). Dodatne najbolje bezbednosne prakse potražite na početnoj stranici za usklađenost sa propisima na stranici [www.dell.com/regulatory\\_compliance](http://www.dell.com/regulatory_compliance).

## Dopunski koraci

1. Sledite proceduru od koraka 2 do koraka 8 u delu "[Postavljanje poklopca osnove](#)".
2. Postavite [tastaturu](#).
3. Sledite proceduru od koraka 4 do koraka 5 u delu "[Postavljanje optičke disk jedinice](#)".
4. Postavite [bateriju](#).

## Procedura

Poravnajte leću indikatora statusa sa vođicom na sklopu oslonca za dlanove.

## Uklanjanje matične ploče

- i** **NAPOMENA:** Pre rada u unutrašnjosti računara, pročitajte bezbednosne informacije koje ste dobili uz računar i pratite korake navedene u delu [Pre rada u unutrašnjosti računara](#). Nakon rada u unutrašnjosti računara, pratite uputstva u delu [Nakon rada u unutrašnjosti računara](#). Dodatne najbolje bezbednosne prakse potražite na početnoj stranici za usklađenost sa propisima na stranici [www.dell.com/regulatory\\_compliance](http://www.dell.com/regulatory_compliance).
- i** **NAPOMENA:** Servisna oznaka vašeg računara nalazi se na matičnoj ploči. Nakon zamene matične ploče morate uneti servisnu oznaku u program za podešavanje BIOS-a.
- i** **NAPOMENA:** Zamenom matične ploče poništavaju se bilo koje promene koje ste izvršili u BIOS-u korišćenjem programa za podešavanje BIOS-a. Nakon zamene matične ploče morate ponovo izvršiti odgovarajuće izmene.
- i** **NAPOMENA:** Pre odspajanja kablova sa matične ploče, zabeležite lokaciju konektora da biste mogli da ispravno ponovo povežete kablove nakon zamene matične ploče.

### Pripremni koraci

1. Uklonite [bateriju](#).
2. Sledite proceduru od koraka 1 do koraka 3 u delu "[Uklanjanje optičke disk jedinice](#)".
3. Uklonite [tastaturu](#).
4. Sledite proceduru od koraka 1 do koraka 7 u delu "[Uklanjanje poklopca osnove](#)".
5. Uklonite [bežičnu karticu](#).
6. Uklonite [memorijske module](#).
7. Uklonite [rashladni element](#).
8. Uklonite [ventilator](#).

### Procedura

1. Uklonite zavrtnaj (2.5x8) koji učvršćuje zglobov ekrana za sklop oslonca za dlanove.
  - i** **NAPOMENA:** Ova uputstva važe samo za laptopove koji nemaju ekran osetljiv na dodir.
2. Otvorite zglobov do ugla od 90 stepeni.

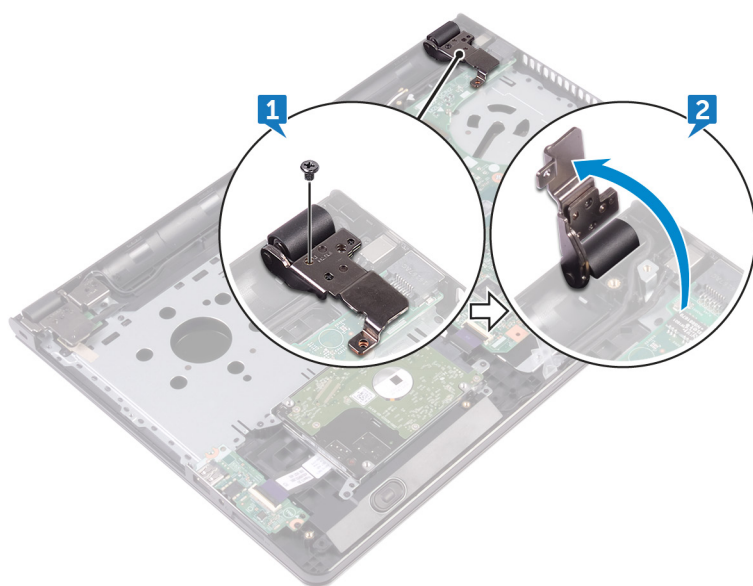

3. Odlepite traku koja pričvršćuje kabl ekrana za matičnu ploču.
4. Otvorite rezu i odspojite kabl ekrana sa matične ploče.
5. Otvorite rezu i odvojite kabl ploče dugmeta za napajanje od matične ploče.
6. Otvorite rezu i odspojite kabl čvrstog diska sa matične ploče.
7. Otvorite rezu i odvojite kabl U/I ploče od matične ploče.
8. Odspojite kabl zvučnika sa matične ploče.
9. Otvorite rezu i odvojite kabl table osetljive na dodir od matične ploče.

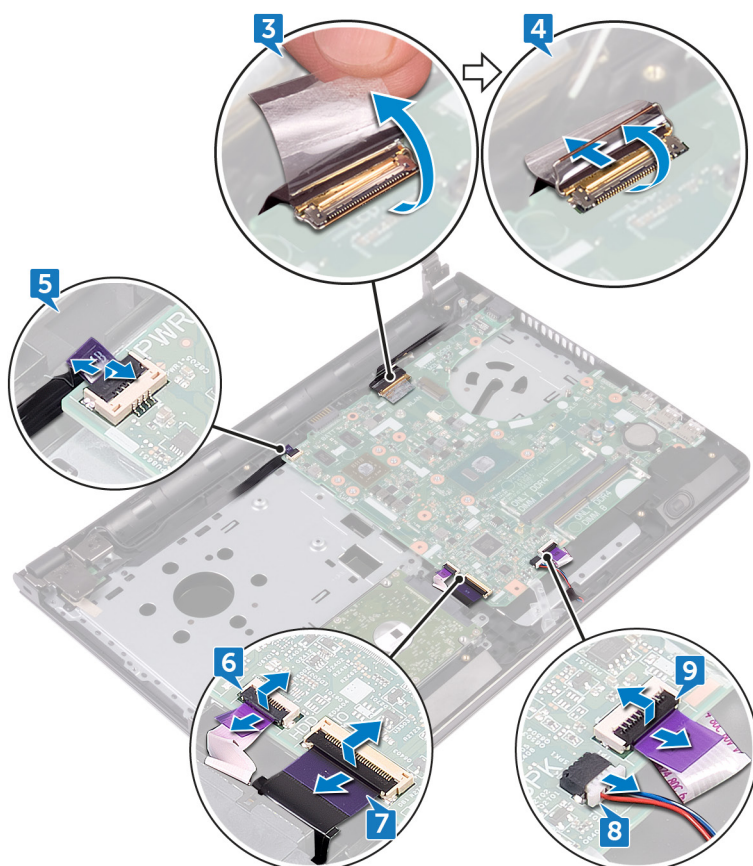

10. Uklonite dva zavrtnja (M2x3) koji učvršćuju matičnu ploču za sklop oslonca za dlanove.

11. Pažljivo otpustite portove na matičnoj ploči iz priključaka na sklopu oslonca za dlanove.
12. Pažljivo preokrenite matičnu ploču.

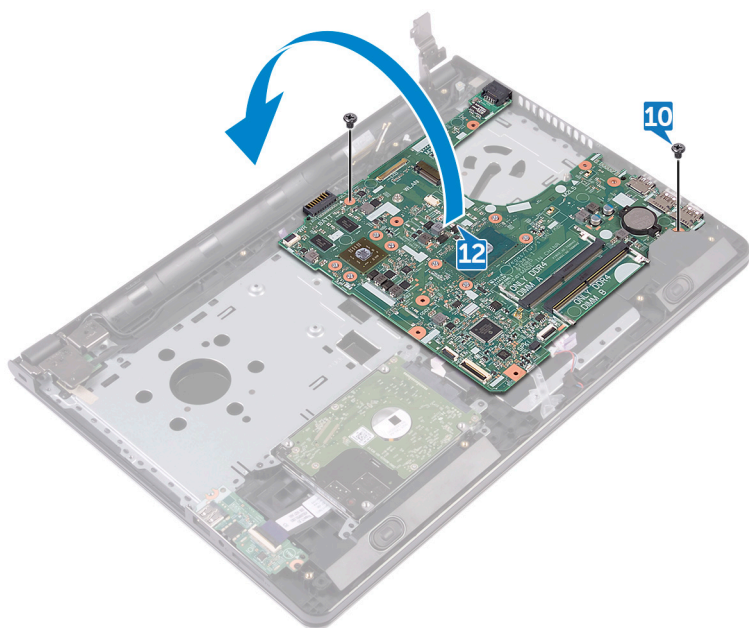

13. Odlepite traku koja učvršćuje kabl porta adaptera za napajanje za matičnu ploču i odspojite port adaptera za napajanje sa matične ploče.
14. Podignite matičnu ploču sa sklopa oslonca za dlanove.

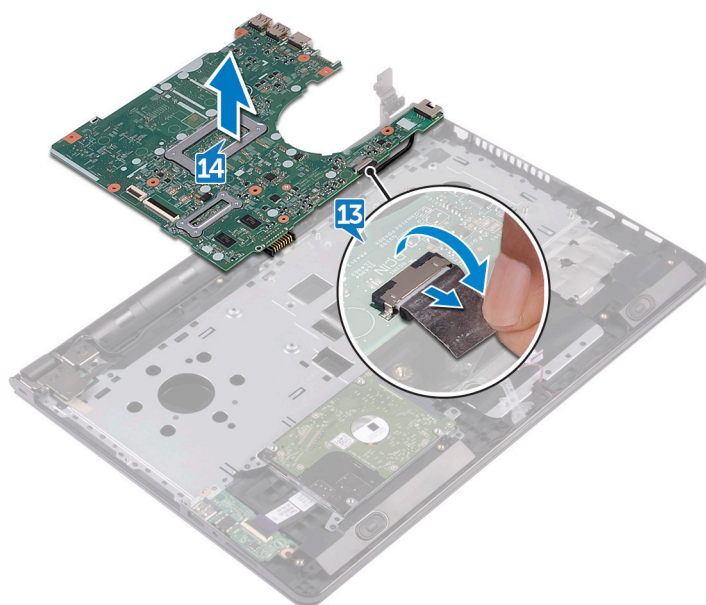

## Postavljanje matične ploče

- i** **NAPOMENA:** Pre rada u unutrašnjosti računara, pročitajte bezbednosne informacije koje ste dobili uz računar i pratite korake navedene u delu [Pre rada u unutrašnjosti računara](#). Nakon rada u unutrašnjosti računara, pratite uputstva u delu [Nakon rada u unutrašnjosti računara](#). Dodatne najbolje bezbednosne prakse potražite na početnoj stranici za usklađenost sa propisima na stranici [www.dell.com/regulatory\\_compliance](http://www.dell.com/regulatory_compliance).
- i** **NAPOMENA:** Servisna oznaka vašeg računara nalazi se na matičnoj ploči. Nakon zamene matične ploče morate uneti servisnu oznaku u program za podešavanje BIOS-a.
- i** **NAPOMENA:** Zamenom matične ploče poništavaju se bilo koje promene koje ste izvršili u BIOS-u korišćenjem programa za podešavanje BIOS-a. Nakon zamene matične ploče morate ponovo izvršiti odgovarajuće izmene.

### Procedura

1. Povežite kabl porta adaptera za napajanje na matičnu ploču.
  2. Zalepite traku koja učvršćuje kabl porta adaptera za napajanje za matičnu ploču.
  3. Preokrenite matičnu ploču.
  4. Poravnajte otvore za zavrtnje na matičnoj ploči sa otvorima za zavrtnje na sklopu oslonca za dlanove.
  5. Postavite dva zavrtnja (M2x3) koji učvršćuju matičnu ploču za sklop oslonca za dlanove.
  6. Povežite kabl table osetljive na dodir i zatvorite rezu konektora da biste učvrstili kabl.
  7. Povežite kabl zvučnika na matičnu ploču.
  8. Povežite kabl U/I ploče i zatvorite rezu konektora da biste učvrstili kabl.
  9. Povežite kabl čvrstog diska i zatvorite rezu konektora da biste učvrstili kabl.
  10. Povežite kabl ploče dugmeta za napajanje i zatvorite rezu konektora da biste učvrstili kabl.
  11. Povežite kabl ekrana i zatvorite rezu konektora da biste učvrstili kabl.
  12. Zalepite traku kojom je kabl ekrana pričvršćen za matičnu ploču.
  13. Zatvorite zglobove ekrana.
  14. Poravnajte otvore za zavrtnje na zglobovima ekrana sa otvorima za zavrtnje na sklopu oslonca za dlanove.
- i** **NAPOMENA:** Ova uputstva važe samo za laptopove koji nemaju ekran osetljiv na dodir.
15. Postavite zavrtnj (2.5x8) koji učvršćuje zglobove ekrana za sklop oslonca za dlanove.

### Dopunski koraci

1. Postavite [ventilator](#).
2. Postavite [rashladni element](#).
3. Postavite [memorijske module](#).
4. Postavite [bežičnu karticu](#).
5. Sledite proceduru od koraka 2 do koraka 8 u delu "[Postavljanje poklopca osnove](#)".
6. Postavite [tastaturu](#).
7. Sledite proceduru od koraka 4 do koraka 5 u delu "[Postavljanje optičke disk jedinice](#)".
8. Postavite [bateriju](#).

# Uklanjanje table osetljive na dodir

**NAPOMENA:** Pre rada u unutrašnjosti računara, pročitajte bezbednosne informacije koje ste dobili uz računar i pratite korake navedene u delu [Pre rada u unutrašnjosti računara](#). Nakon rada u unutrašnjosti računara, pratite uputstva u delu [Nakon rada u unutrašnjosti računara](#). Dodatne najbolje bezbednosne prakse potražite na početnoj stranici za usklađenost sa propisima na stranici [www.dell.com/regulatory\\_compliance](http://www.dell.com/regulatory_compliance).

## Pripremni koraci

1. Uklonite [bateriju](#).
2. Sledite proceduru od koraka 1 do koraka 3 u delu “[Uklanjanje optičke disk jedinice](#)”.
3. Uklonite [tastaturu](#).
4. Sledite proceduru od koraka 1 do koraka 7 u delu “[Uklanjanje poklopca osnove](#)”.
5. Uklonite [memorijske module](#).
6. Uklonite [bežičnu karticu](#).
7. Uklonite [rashladni element](#).
8. Uklonite [ventilator](#).
9. Uklonite [matičnu ploču](#).

## Procedura

1. Odlepite traku koja učvršćuje nosač table osetljive na dodir za sklop oslonca za dlanove.
2. Uklonite šest zavrtnja (M2x3) koji učvršćuju nosač table osetljive na dodir za tablu osetljivu na dodir.
3. Podignite konzolu table osetljive na dodir sa sklopa oslonca za dlanove.

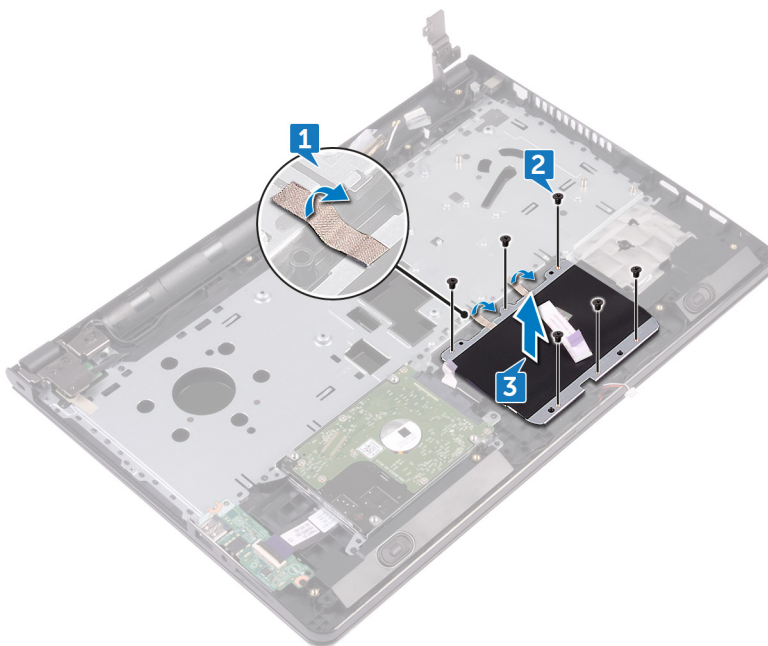

4. Podignite tablu osetljivu na dodir sa sklopa oslonca za dlanove.

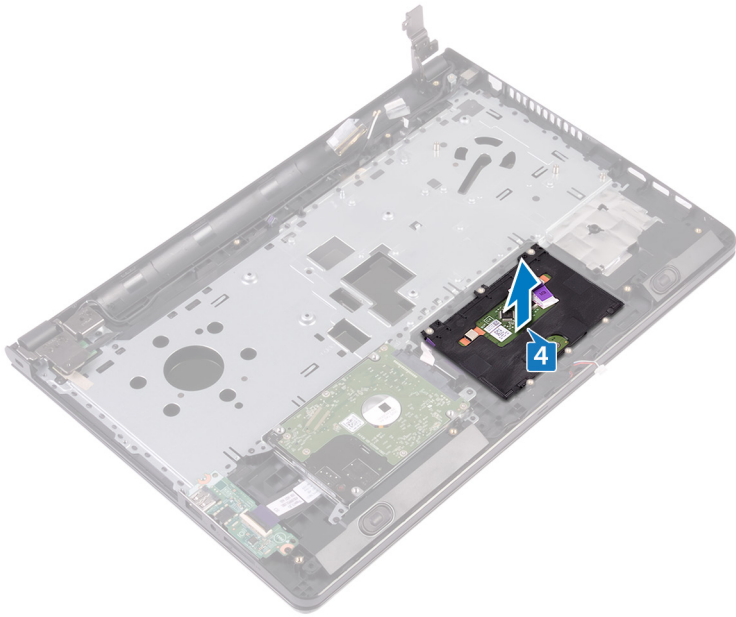

# Postavljanje table osetljive na dodir

**NAPOMENA:** Pre rada u unutrašnjosti računara, pročitajte bezbednosne informacije koje ste dobili uz računar i pratite korake navedene u delu [Pre rada u unutrašnjosti računara](#). Nakon rada u unutrašnjosti računara, pratite uputstva u delu [Nakon rada u unutrašnjosti računara](#). Dodatne najbolje bezbednosne prakse potražite na početnoj stranici za usklađenost sa propisima na stranici [www.dell.com/regulatory\\_compliance](http://www.dell.com/regulatory_compliance).

## Procedura

1. Postavite tablu osetljivu na dodir na sklop oslonca za dlanove.
2. Poravnajte otvore za zavrtnje na nosaču table osetljive na dodir sa otvorima za zavrtnje na sklopu oslonca za dlanove.
3. Postavite šest zavrtnja (M2x3) koji učvršćuju nosač table osetljive na dodir za tablu osetljivu na dodir.
4. Zalepite traku koja učvršćuje nosač table osetljive na dodir za sklop oslonca za dlanove.

## Dopunski koraci

1. Postavite [matičnu ploču](#).
2. Postavite [ventilator](#).
3. Postavite [rashladni element](#).
4. Postavite [bežičnu karticu](#).
5. Postavite [memorijske module](#).
6. Sledite proceduru od koraka 2 do koraka 8 u delu "[Postavljanje poklopca osnove](#)".
7. Postavite [tastaturu](#).
8. Sledite proceduru od koraka 4 do koraka 5 u delu "[Postavljanje optičke disk jedinice](#)".
9. Postavite [bateriju](#).

## Uklanjanje porta adaptera za napajanje

**NAPOMENA:** Pre rada u unutrašnjosti računara, pročitajte bezbednosne informacije koje ste dobili uz računar i pratite korake navedene u delu [Pre rada u unutrašnjosti računara](#). Nakon rada u unutrašnjosti računara, pratite uputstva u delu [Nakon rada u unutrašnjosti računara](#). Dodatne najbolje bezbednosne prakse potražite na početnoj stranici za usklađenost sa propisima na stranici [www.dell.com/regulatory\\_compliance](http://www.dell.com/regulatory_compliance).

### Pripremni koraci

1. Uklonite [bateriju](#).
2. Sledite proceduru od koraka 1 do koraka 3 u delu “[Uklanjanje optičke disk jedinice](#)”.
3. Uklonite [tastaturu](#).
4. Sledite proceduru od koraka 1 do koraka 7 u delu “[Uklanjanje poklopca osnove](#)”.
5. Uklonite [dugmastu bateriju](#).
6. Uklonite [memorijske module](#).
7. Uklonite [bežičnu karticu](#).
8. Uklonite [rashladni element](#).
9. Uklonite [ventilator](#).
10. Uklonite [matičnu ploču](#).

### Procedura

1. Uklonite zavrtnanj (M2x3) koji učvršćuje port adaptera za napajanje za sklop oslonca za dlanove.
2. Pribeležite putanju kabl porta adaptera za napajanje i uklonite kabl iz vođica za usmeravanje.
3. Podignite port adaptera za napajanje sa sklopa oslonca za dlan.

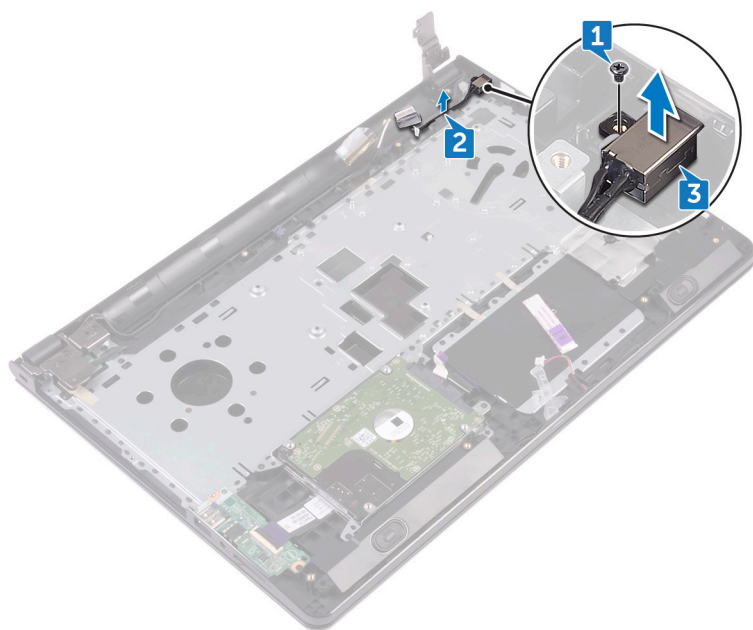

# Postavljanje porta adaptera za napajanje

**NAPOMENA:** Pre rada u unutrašnjosti računara, pročitajte bezbednosne informacije koje ste dobili uz računar i pratite korake navedene u delu [Pre rada u unutrašnjosti računara](#). Nakon rada u unutrašnjosti računara, pratite uputstva u delu [Nakon rada u unutrašnjosti računara](#). Dodatne najbolje bezbednosne prakse potražite na početnoj stranici za usklađenost sa propisima na stranici [www.dell.com/regulatory\\_compliance](http://www.dell.com/regulatory_compliance).

## Procedura

1. Gurnite port adaptera za napajanje u otvor na sklopu oslonca za dlanove.
2. Postavite zavrtanj (M2x3) koji učvršćuje port adaptera za napajanje za sklop oslonca za dlanove.
3. Provucite kabl porta adaptera za napajanje kroz vodice za usmeravanje na sklopu oslonca za dlanove.

## Dopunski koraci

1. Postavite [matičnu ploču](#).
2. Postavite [ventilator](#).
3. Postavite [rashladni element](#).
4. Postavite [bežičnu karticu](#).
5. Postavite [memorijske module](#).
6. Postavite [dugmastu bateriju](#).
7. Sledite proceduru od koraka 2 do koraka 8 u delu "[Postavljanje poklopca osnove](#)".
8. Postavite [tastaturu](#).
9. Sledite proceduru od koraka 4 do koraka 5 u delu "[Postavljanje optičke disk jedinice](#)".
10. Postavite [bateriju](#).

# Uklanjanje sklopa ekrana

**i NAPOMENA:** Pre rada u unutrašnjosti računara, pročitajte bezbednosne informacije koje ste dobili uz računar i pratite korake navedene u delu [Pre rada u unutrašnjosti računara](#). Nakon rada u unutrašnjosti računara, pratite uputstva u delu [Nakon rada u unutrašnjosti računara](#). Dodatne najbolje bezbednosne prakse potražite na početnoj stranici za usklađenost sa propisima na stranici [www.dell.com/regulatory\\_compliance](http://www.dell.com/regulatory_compliance).

## Pripremni koraci

1. Uklonite [bateriju](#).
2. Sledite proceduru od koraka 1 do koraka 3 u delu “[Uklanjanje optičke disk jedinice](#)”.
3. Uklonite [tastaturu](#).
4. Sledite proceduru od koraka 1 do koraka 7 u delu “[Uklanjanje poklopca osnove](#)”.
5. Uklonite [bežičnu karticu](#).

## Procedura

1. Uklonite tri zavrtnja (2.5x8) koji učvršćuju zglobove ekrana za sklop oslonca za dlanove.
2. Otvorite zglobove ekrana do ugla od 90 stepeni.

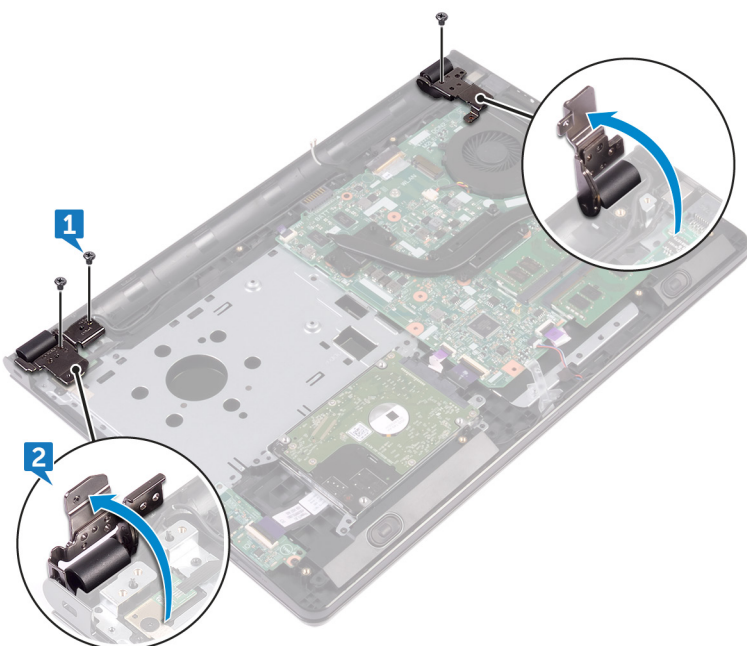

3. Odlepite traku koja učvršćuje kabl ekrana za sklop oslonca za dlanove.
4. Otvorite rezu konektora i odspojite kabl ekrana.
5. Zabeležite putanju kabla ekrana i izvadite kabl ekrana iz vodica za usmeravanje na sklopu oslonca za dlanove.
6. Zabeležite putanju kabla antene i izvadite kabl iz vodica za usmeravanje na sklopu oslonca za dlanove.

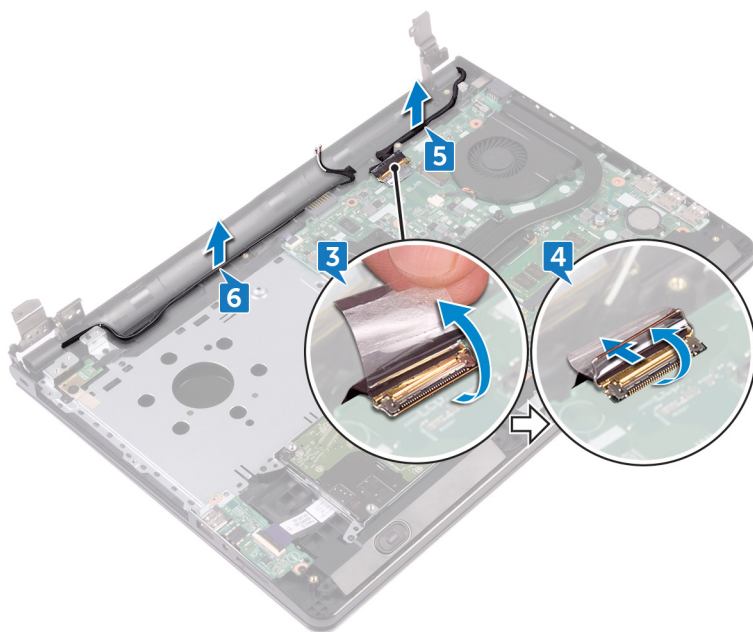

7. Otvorite sklop oslonca za dlanove pod uglom i gurnite ga sa sklopa ekrana.

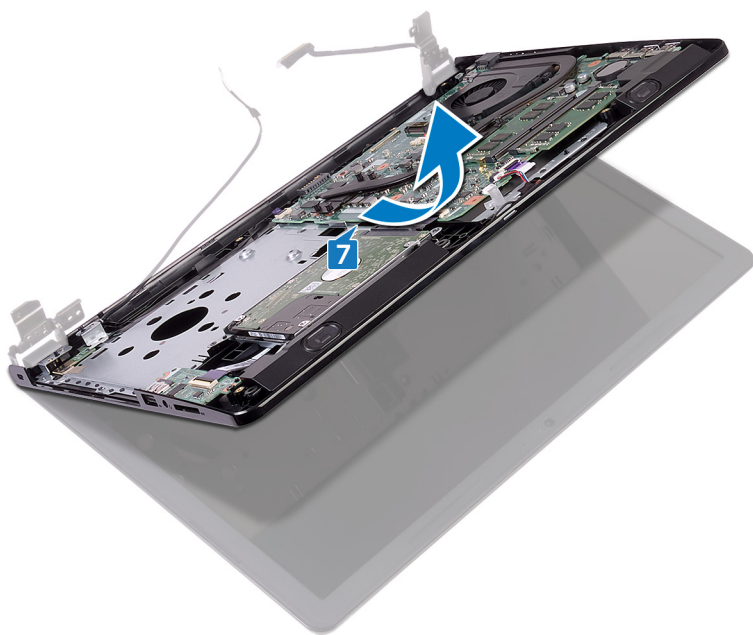



# Postavljanje sklopa ekrana

**NAPOMENA:** Pre rada u unutrašnjosti računara, pročitajte bezbednosne informacije koje ste dobili uz računar i pratite korake navedene u delu [Pre rada u unutrašnjosti računara](#). Nakon rada u unutrašnjosti računara, pratite uputstva u delu [Nakon rada u unutrašnjosti računara](#). Dodatne najbolje bezbednosne prakse potražite na početnoj stranici za usklađenost sa propisima na stranici [www.dell.com/regulatory\\_compliance](http://www.dell.com/regulatory_compliance).

## Procedura

1. Postavite sklop ekrana na čistu i ravnu površinu.
2. Postavite sklop oslonca za dlanove na sklop ekrana.
3. Zatvorite zglobove ekrana i poravnajte otvore za zavrtnje na zglobovima ekrana sa otvorima za zavrtnje na sklopu oslonca za zavrtnje.
4. Postavite tri zavrtnja (2.5x8) koji učvršćuju zglobove ekrana za sklop oslonca za dlanove.
5. Provucite kablove antene kroz vođice za usmeravanje na sklopu oslonca za dlanove.
6. Povežite kabl ekrana i zatvorite rezu konektora da biste učvrstili kabl.
7. Provucite kabl ekrana kroz vođice za usmeravanje na sklopu oslonca za dlanove.
8. Zalepите traku koja učvršćuje kabl ekrana za sklop oslonca za dlanove.
9. Zatvorite ekran i preokrenite računar.

## Dopunski koraci

1. Postavite [bežičnu karticu](#).
2. Sledite proceduru od koraka 2 do koraka 8 u delu "[Postavljanje poklopca osnove](#)".
3. Postavite [tastaturu](#).
4. Sledite proceduru od koraka 4 do koraka 5 u delu "[Postavljanje optičke disk jedinice](#)".
5. Postavite [bateriju](#).

## Uklanjanje okna ekrana

**NAPOMENA:** Pre rada u unutrašnjosti računara, pročitajte bezbednosne informacije koje ste dobili uz računar i pratite korake navedene u delu [Pre rada u unutrašnjosti računara](#). Nakon rada u unutrašnjosti računara, pratite uputstva u delu [Nakon rada u unutrašnjosti računara](#). Dodatne najbolje bezbednosne prakse potražite na početnoj stranici za usklađenost sa propisima na stranici [www.dell.com/regulatory\\_compliance](http://www.dell.com/regulatory_compliance).

### Pripremni koraci

**NAPOMENA:** Ova uputstva važe samo za laptopove koji nemaju ekran osjetljiv na dodir.

1. Uklonite [bateriju](#).
2. Sledite proceduru od koraka 1 do koraka 3 u delu “[Uklanjanje optičke disk jedinice](#)”.
3. Uklonite [tastaturu](#).
4. Sledite proceduru od koraka 1 do koraka 7 u delu “[Uklanjanje poklopca osnove](#)”.
5. Uklonite [bežičnu karticu](#).
6. Uklonite [sklop ekrana](#).

### Procedura

1. Vrhovima prstiju pažljivo odvojite i podignite unutrašnje ivice okna ekrana.

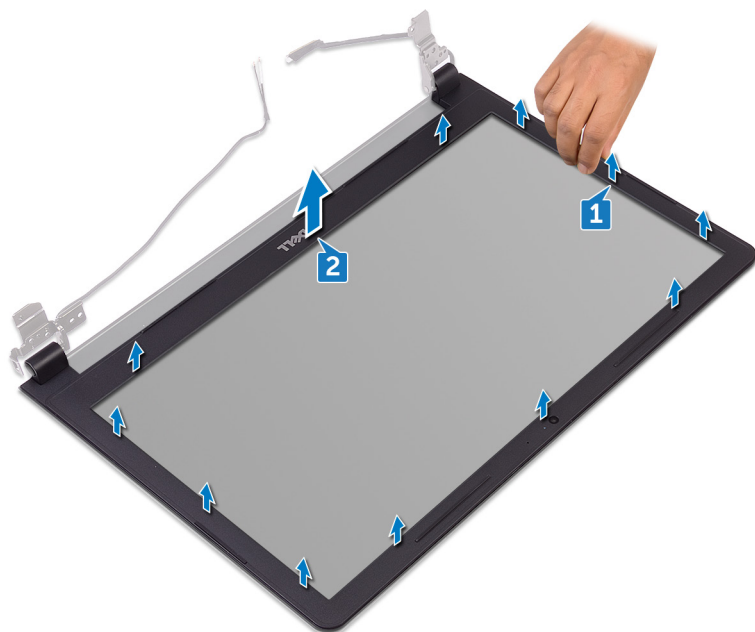

2. Uklonite okno ekrana sa sklopa zadnjeg poklopca ekrana i antene.

# Postavljanje okna ekrana

**NAPOMENA:** Pre rada u unutrašnjosti računara, pročitajte bezbednosne informacije koje ste dobili uz računar i pratite korake navedene u delu [Pre rada u unutrašnjosti računara](#). Nakon rada u unutrašnjosti računara, pratite uputstva u delu [Nakon rada u unutrašnjosti računara](#). Dodatne najbolje bezbednosne prakse potražite na početnoj stranici za usklađenost sa propisima na stranici [www.dell.com/regulatory\\_compliance](http://www.dell.com/regulatory_compliance).

## Procedura

Poravnajte okno ekrana sa zadnjim poklopcem ekrana i pažljivo utisnite okno ekrana u ležište.

## Dopunski koraci

1. Postavite [sklop ekrana](#).
2. Postavite [bežičnu karticu](#).
3. Sledite proceduru od koraka 2 do koraka 8 u delu "[Postavljanje poklopca osnove](#)".
4. Postavite [tastaturu](#).
5. Sledite proceduru od koraka 4 do koraka 5 u delu "[Postavljanje optičke disk jedinice](#)".
6. Postavite [bateriju](#).

## Uklanjanje ploče ekrana

**NAPOMENA:** Pre rada u unutrašnjosti računara, pročitajte bezbednosne informacije koje ste dobili uz računar i pratite korake navedene u delu [Pre rada u unutrašnjosti računara](#). Nakon rada u unutrašnjosti računara, pratite uputstva u delu [Nakon rada u unutrašnjosti računara](#). Dodatne najbolje bezbednosne prakse potražite na početnoj stranici za usklađenost sa propisima na stranici [www.dell.com/regulatory\\_compliance](http://www.dell.com/regulatory_compliance).

### Pripremni koraci

**NAPOMENA:** Ova uputstva važe samo za laptopove koji nemaju ekran osetljiv na dodir.

1. Uklonite [bateriju](#).
2. Sledite proceduru od koraka 1 do koraka 3 u delu “[Uklanjanje optičke disk jedinice](#)”.
3. Uklonite [tastaturu](#).
4. Sledite proceduru od koraka 1 do koraka 7 u delu “[Uklanjanje poklopca osnove](#)”.
5. Uklonite [bežičnu karticu](#).
6. Uklonite [sklop ekrana](#).
7. Uklonite [okno ekrana](#).

### Procedura

1. Uklonite četiri zavrtnja (M2x3) koji učvršćuju ploču ekrana za sklop zadnjeg poklopca ekrana i antene.
2. Podignite i preokrenite ploču ekrana.

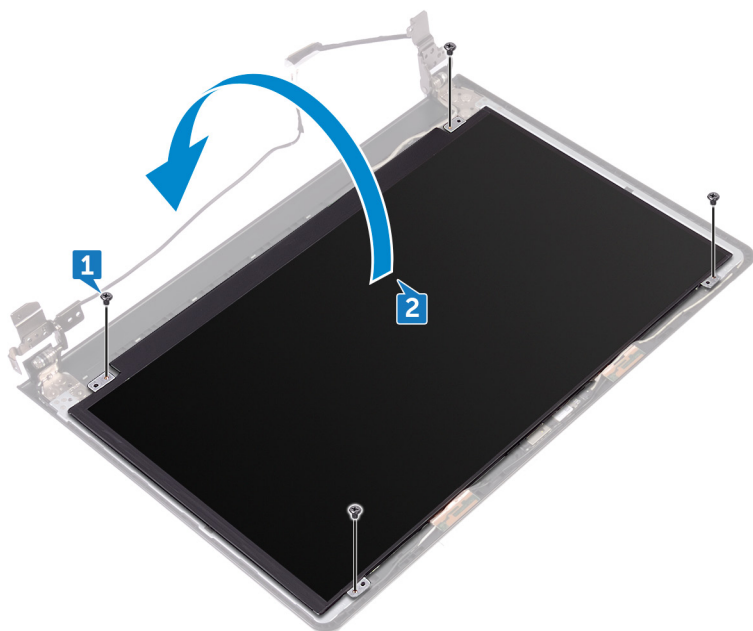

3. Odlepite traku koja učvršćuje kabl ekrana za ploču ekrana.
4. Otvorite rezu i odspojite kabl ekrana sa ploče ekrana.
5. Podignite ploču ekrana sa sklopa zadnjeg poklopca ekrana i antene.

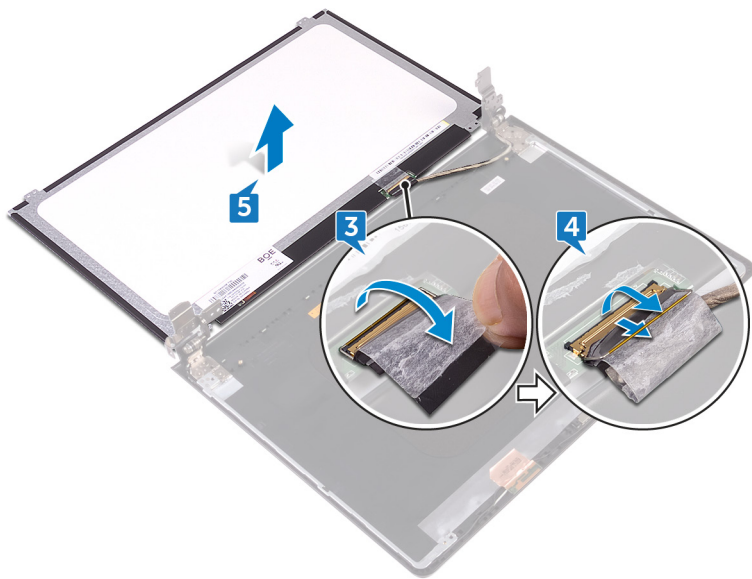

## Postavljanje ploče ekrana

**NAPOMENA:** Pre rada u unutrašnjosti računara, pročitajte bezbednosne informacije koje ste dobili uz računar i pratite korake navedene u delu [Pre rada u unutrašnjosti računara](#). Nakon rada u unutrašnjosti računara, pratite uputstva u delu [Nakon rada u unutrašnjosti računara](#). Dodatne najbolje bezbednosne prakse potražite na početnoj stranici za usklađenost sa propisima na stranici [www.dell.com/regulatory\\_compliance](http://www.dell.com/regulatory_compliance).

### Dopunski koraci

1. Postavite [okno ekrana](#).
2. Postavite [sklop ekrana](#).
3. Postavite [bežičnu karticu](#).
4. Sledite proceduru od koraka 2 do koraka 8 u delu "[Postavljanje poklopca osnove](#)".
5. Postavite [tastaturu](#).
6. Sledite proceduru od koraka 4 do koraka 5 u delu "[Postavljanje optičke disk jedinice](#)".
7. Postavite [bateriju](#).

### Procedura

1. Gurnite kabl ekrana u konektor na ploči ekrana i zatvorite rezu da biste učvrstili kabl.
2. Zalepite traku kojom je kabl ekrana pričvršćen za ploču ekrana.
3. Preokrenite ploču ekrana i postavite je na sklop zadnjeg poklopca ekrana i antene.
4. Poravnajte otvore za zavrtnje na ploči ekrana sa otvorima za zavrtnje na sklopu zadnjeg poklopca ekrana i antene.
5. Postavite četiri zavrtnja (M2x3) koji učvršćuju ploču ekrana za sklop zadnjeg poklopca ekrana i antene.

## Uklanjanje kamere

**NAPOMENA:** Pre rada u unutrašnjosti računara, pročitajte bezbednosne informacije koje ste dobili uz računar i pratite korake navedene u delu [Pre rada u unutrašnjosti računara](#). Nakon rada u unutrašnjosti računara, pratite uputstva u delu [Nakon rada u unutrašnjosti računara](#). Dodatne najbolje bezbednosne prakse potražite na početnoj stranici za usklađenost sa propisima na stranici [www.dell.com/regulatory\\_compliance](http://www.dell.com/regulatory_compliance).

### Pripremni koraci

**NAPOMENA:** Ova uputstva važe samo za laptopove koji nemaju ekran osetljiv na dodir.

1. Uklonite [bateriju](#).
2. Sledite proceduru od koraka 1 do koraka 3 u delu “[Uklanjanje optičke disk jedinice](#)”.
3. Uklonite [tastaturu](#).
4. Sledite proceduru od koraka 1 do koraka 7 u delu “[Uklanjanje poklopca osnove](#)”.
5. Uklonite [bežičnu karticu](#).
6. Uklonite [sklop ekrana](#).
7. Uklonite [okno ekrana](#).

### Procedura

1. Plastičnom olovkom pažljivo odvojite kameru i podignite je pod uglom.
2. Odspojite kabl kamere sa kamere.
3. Podignite kameru sa sklopa zadnjeg poklopca ekrana i antene.

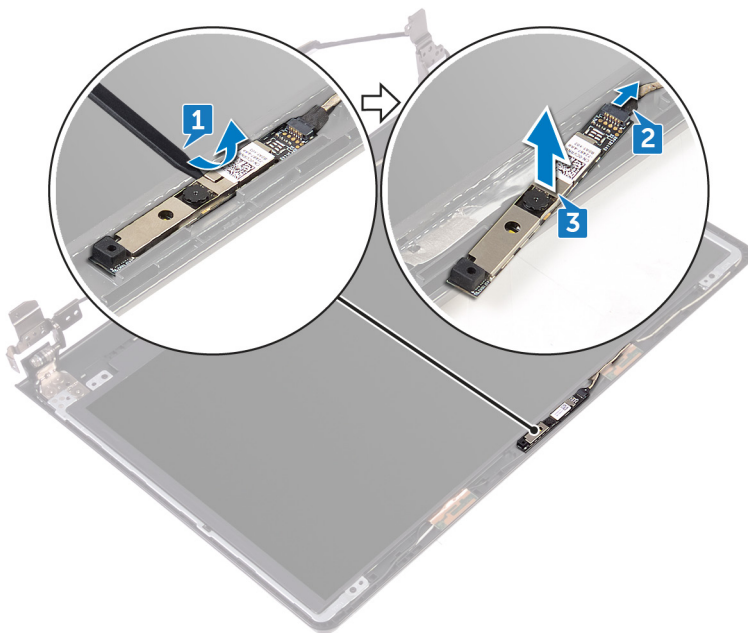

# Postavljanje kamere

**NAPOMENA:** Pre rada u unutrašnjosti računara, pročitajte bezbednosne informacije koje ste dobili uz računar i pratite korake navedene u delu [Pre rada u unutrašnjosti računara](#). Nakon rada u unutrašnjosti računara, pratite uputstva u delu [Nakon rada u unutrašnjosti računara](#). Dodatne najbolje bezbednosne prakse potražite na početnoj stranici za usklađenost sa propisima na stranici [www.dell.com/regulatory\\_compliance](http://www.dell.com/regulatory_compliance).

## Procedura

1. Pomoću stubića za poravnanje postavite kameru na sklop zadnjeg poklopca ekrana i antene.
2. Povežite kabl kamere na kameru.

## Dopunski koraci

1. Postavite [okno ekrana](#).
2. Postavite [sklop ekrana](#).
3. Postavite [bežičnu karticu](#).
4. Sledite proceduru od koraka 2 do koraka 8 u delu "[Postavljanje poklopca osnove](#)".
5. Postavite [tastaturu](#).
6. Sledite proceduru od koraka 4 do koraka 5 u delu "[Postavljanje optičke disk jedinice](#)".
7. Postavite [bateriju](#).

# Uklanjanje zglobova ekrana

**NAPOMENA:** Pre rada u unutrašnjosti računara, pročitajte bezbednosne informacije koje ste dobili uz računar i pratite korake navedene u delu [Pre rada u unutrašnjosti računara](#). Nakon rada u unutrašnjosti računara, pratite uputstva u delu [Nakon rada u unutrašnjosti računara](#). Dodatne najbolje bezbednosne prakse potražite na početnoj stranici za usklađenost sa propisima na stranici [www.dell.com/regulatory\\_compliance](http://www.dell.com/regulatory_compliance).

## Pripremni koraci

**NAPOMENA:** Ova uputstva važe samo za laptopove koji nemaju ekran osetljiv na dodir.

1. Uklonite [bateriju](#).
2. Sledite proceduru od koraka 1 do koraka 3 u delu “[Uklanjanje optičke disk jedinice](#)”.
3. Uklonite [tastaturu](#).
4. Sledite proceduru od koraka 1 do koraka 7 u delu “[Uklanjanje poklopca osnove](#)”.
5. Uklonite [bežičnu karticu](#).
6. Uklonite [sklop ekrana](#).
7. Uklonite [okno ekrana](#).
8. Uklonite [ploču ekrana](#).

## Procedura

1. Uklonite šest zavrtnja (M2.5x2.5 sa velikom glavom) koji učvršćuju zglobove ekrana za sklop zadnjeg poklopca ekrana i antene.
2. Pažljivo podignite zglobove ekrana sa sklopa zadnjeg poklopca ekrana i antene.



# Postavljanje zglobova ekrana

**i** **NAPOMENA:** Pre rada u unutrašnjosti računara, pročitajte bezbednosne informacije koje ste dobili uz računar i pratite korake navedene u delu [Pre rada u unutrašnjosti računara](#). Nakon rada u unutrašnjosti računara, pratite uputstva u delu [Nakon rada u unutrašnjosti računara](#). Dodatne najbolje bezbednosne prakse potražite na početnoj stranici za usklađenost sa propisima na stranici [www.dell.com/regulatory\\_compliance](http://www.dell.com/regulatory_compliance).

## Dopunski koraci

1. Postavite [ploču ekrana](#).
2. Postavite [okno ekrana](#).
3. Postavite [sklop ekrana](#).
4. Postavite [bežičnu karticu](#).
5. Sledite proceduru od koraka 2 do koraka 8 u delu "[Postavljanje poklopca osnove](#)".
6. Postavite [tastaturu](#).
7. Sledite proceduru od koraka 4 do koraka 5 u delu "[Postavljanje optičke disk jedinice](#)".
8. Postavite [bateriju](#).

## Procedura

1. Poravnajte otvore za zavrtnje na zglobovima ekrana sa otvorima za zavrtnje na sklopu zadnjeg poklopca ekrana i antene.
2. Postavite šest zavrtnja (M2.5x2.5 sa velikom glavom) koji učvršćuju zglobove ekrana za sklop zadnjeg poklopca ekrana i antene.

# Uklanjanje sklopa zadnjeg poklopca ekrana i antene

**i** **NAPOMENA:** Pre rada u unutrašnjosti računara, pročitajte bezbednosne informacije koje ste dobili uz računar i pratite korake navedene u delu [Pre rada u unutrašnjosti računara](#). Nakon rada u unutrašnjosti računara, pratite uputstva u delu [Nakon rada u unutrašnjosti računara](#). Dodatne najbolje bezbednosne prakse potražite na početnoj stranici za usklađenost sa propisima na stranici [www.dell.com/regulatory\\_compliance](http://www.dell.com/regulatory_compliance).

## Pripremni koraci

1. Uklonite [bateriju](#).
2. Sledite proceduru od koraka 1 do koraka 3 u delu “[Uklanjanje optičke disk jedinice](#)”.
3. Uklonite [tastaturu](#).
4. Sledite proceduru od koraka 1 do koraka 7 u delu “[Uklanjanje poklopca osnove](#)”.
5. Uklonite [bežičnu karticu](#).
6. Uklonite [sklop ekrana](#).
7. Uklonite [okno ekrana](#).
8. Uklonite [ploču ekrana](#).
9. Uklonite [zglobove ekrana](#).
10. Uklonite [kameru](#).

## Procedura

**i** **NAPOMENA:** Ova uputstva važe samo za laptopove koji nemaju ekran osetljiv na dodir.

Nakon obavljanja koraka navedenih u pripremnim uslovima ostaje nam sklop zadnjeg poklopca ekrana i antene.

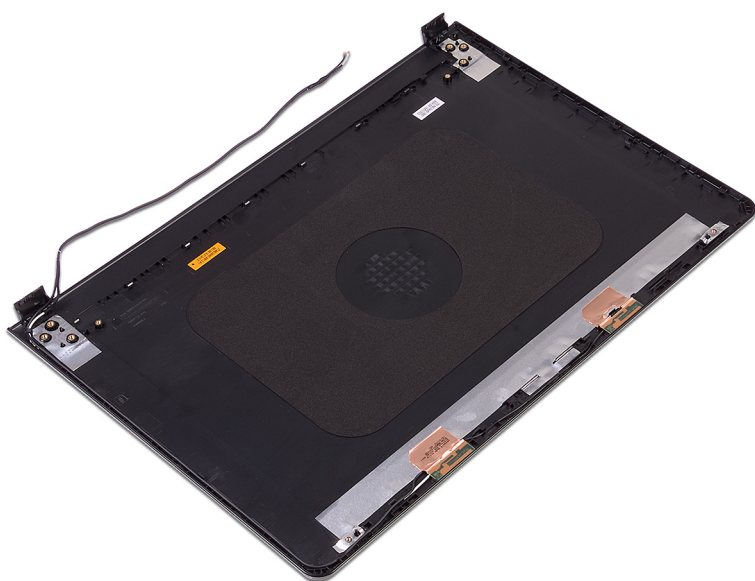

# Postavljanje sklopa zadnjeg poklopca ekrana i antene

**i** **NAPOMENA:** Pre rada u unutrašnjosti računara, pročitajte bezbednosne informacije koje ste dobili uz računar i pratite korake navedene u delu [Pre rada u unutrašnjosti računara](#). Nakon rada u unutrašnjosti računara, pratite uputstva u delu [Nakon rada u unutrašnjosti računara](#). Dodatne najbolje bezbednosne prakse potražite na početnoj stranici za usklađenost sa propisima na stranici [www.dell.com/regulatory\\_compliance](http://www.dell.com/regulatory_compliance).

## Procedura

Postavite sklop zadnjeg poklopca ekrana i antene na čistu i ravnu površinu.

## Dopunski koraci

1. Postavite [kameru](#).
2. Postavite [zglobove ekrana](#).
3. Postavite [ploču ekrana](#).
4. Postavite [okno ekrana](#).
5. Postavite [sklop ekrana](#).
6. Postavite [bežičnu karticu](#).
7. Sledite proceduru od koraka 2 do koraka 8 u delu "[Postavljanje poklopca osnove](#)".
8. Postavite [tastaturu](#).
9. Sledite proceduru od koraka 4 do koraka 5 u delu "[Postavljanje optičke disk jedinice](#)".
10. Postavite [bateriju](#).

# Uklanjanje oslonca za dlanove

**NAPOMENA:** Pre rada u unutrašnjosti računara, pročitajte bezbednosne informacije koje ste dobili uz računar i pratite korake navedene u delu [Pre rada u unutrašnjosti računara](#). Nakon rada u unutrašnjosti računara, pratite uputstva u delu [Nakon rada u unutrašnjosti računara](#). Dodatne najbolje bezbednosne prakse potražite na početnoj stranici za usklađenost sa propisima na stranici [www.dell.com/regulatory\\_compliance](http://www.dell.com/regulatory_compliance).

## Pripremni koraci

1. Uklonite [bateriju](#).
2. Sledite proceduru od koraka 1 do koraka 3 u delu “[Uklanjanje optičke disk jedinice](#)”.
3. Uklonite [tastaturu](#).
4. Sledite proceduru od koraka 1 do koraka 7 u delu “[Uklanjanje poklopca osnove](#)”.
5. Sledite proceduru od koraka 1 do koraka 3 u delu “[Uklanjanje čvrstog diska](#)”.
6. Uklonite [memorijske module](#).
7. Uklonite [bežičnu karticu](#).
8. Uklonite [ploču dugmeta za napajanje](#).
9. Uklonite [zvučnike](#).
10. Uklonite [U/I ploču](#).
11. Uklonite [rashladni element](#).
12. Uklonite [ventilator](#).
13. Uklonite [leću indikatora statusa](#).
14. Uklonite [matičnu ploču](#).
15. Uklonite [tablu osetljivu na dodir](#).
16. Uklonite [port adaptera za napajanje](#).
17. Uklonite [sklop ekrana](#).

## Procedura

Nakon obavljanja koraka u pripremnim uslovima ostaje nam oslonac za dlanove.



# Postavljanje oslonca za dlanove

**i** **NAPOMENA:** Pre rada u unutrašnjosti računara, pročitajte bezbednosne informacije koje ste dobili uz računar i pratite korake navedene u delu [Pre rada u unutrašnjosti računara](#). Nakon rada u unutrašnjosti računara, pratite uputstva u delu [Nakon rada u unutrašnjosti računara](#). Dodatne najbolje bezbednosne prakse potražite na početnoj stranici za usklađenost sa propisima na stranici [www.dell.com/regulatory\\_compliance](http://www.dell.com/regulatory_compliance).

## Dopunski koraci

1. Postavite [sklop ekrana](#).
2. Postavite [port adaptera za napajanje](#).
3. Postavite [tablu osetljivu na dodir](#).
4. Postavite [matičnu ploču](#).
5. Postavite [leću indikatora statusa](#).
6. Postavite [ventilator](#).
7. Postavite [rashladni element](#).
8. Postavite [U/I ploču](#).
9. Postavite [zvučnike](#).
10. Postavite [ploču dugmeta za napajanje](#).
11. Postavite [bežičnu karticu](#).
12. Postavite [memorijske module](#).
13. Sledite proceduru od koraka 4 do koraka 6 u delu "[Postavljanje čvrstog diska](#)".
14. Sledite proceduru od koraka 2 do koraka 8 u delu "[Postavljanje poklopca osnove](#)".
15. Postavite [tastaturu](#).
16. Sledite proceduru od koraka 4 do koraka 5 u delu "[Postavljanje optičke disk jedinice](#)".
17. Postavite [bateriju](#).

## Procedura

Postavite oslonac za dlanove na čistu i ravnu površinu.

## Rešavanje problema

### Dell poboljšana procena sistema pre pokretanja (ePSA) dijagnostika 3.0

Više detalja potražite u [Dell EPSA dijagnostici 3.0](#).

## Dijagnostika

### Svetlo za status napajanja i baterije/svetlo za aktivnost hard diska

Pokazuje status punjenja baterije ili aktivnosti čvrstog diska.

 **NAPOMENA:** Pritisnite taster Fn+H da biste menjali ovo svetlo između svetla za status napajanja i baterije i svetla za aktivnost čvrstog diska.

### Svetlo za aktivnost čvrstog diska

Uključuje se kada računar čita podatke sa čvrstog diska ili upisuje podatke na njega.

### Svetlo za status napajanja i baterije

Pokazuje status napajanja i punjenja baterije.

**Neprekidno belo** – Adapter za napajanje je povezan i baterija je napunjena više od 5 procenata.

**Žuto svetlo** – Računar radi na baterijsko napajanje i kapacitet baterije je manji od 5 procenata.

### Off (Isključeno)

- Adapter za napajanje je povezan i baterija je potpuno napunjena.
- Računar radi na baterijsko napajanje i kapacitet baterije je veći od 5 procenata.
- Računar je u stanju spavanja, hibernacije ili je isključen.

Svetlo za status napajanja i baterije treperi žuto uz trepćuće kodove koji ukazuju na kvar.

Na primer, svetlo za status napajanja i baterije treperi žuto dva puta nakon čega sledi pauza, a zatim treperi belo tri puta nakon čega sledi pauza. Ovaj šablon 2,3 se nastavlja dok se računar ne isključi, što pokazuje da memorija ili RAM memorija nisu detektovane.

Tabela u nastavku pokazuje različite svetlosne šablone za status napajanja i baterije, kao i probleme na koji šablon ukazuje.

**Tabela 3. Svetlosni šabloni**

Svetlosni šablon	Opis problema
2,1	Otkaz CPU
2,2	Matična ploča: Greška BIOS-a i ROM-a
2,3	Nije detektovana memorija ili RAM memorija
2,4	Otkaz memorije ili RAM memorije
2,5	Instalirana nevažeća memorija
2,6	Greška matične ploče ili skupa čipova
2,7	Otkazivanje LCD ekrana – SBIOS poruka
2,8	Otkazivanje LCD ekrana – EC otkrivanje otkazivanja šine za napajanje
3,1	Otkaz CMOS baterije

**Tabela 3. Svetlosni šabloni (nastavak)**

Svetlosni šablon	Opis problema
3,2	Kvar PCI kartice ili grafičke kartice ili čipa
3,3	Slika za oporavak nije pronađena
3,4	Slika za oporavak je pronađena ali je nevažeća
3,5	Otkazivanje šine za napajanje
3,6	Kvar Flasha koji je otkrio SBIOS
3,7	Vreme čekanja da ME odgovori na HECI poruku

**Svetlo statusa kamere:** Pokazuje da li se kamera koristi.

- Neprekidno belo – Kamera se koristi.
- Isključeno – Kamera se ne koristi.

**Svetlo statusa tastera Caps Lock:** Pokazuje da li je funkcija Caps Lock omogućena ili onemogućena.

- Neprekidno belo – Funkcija Caps Lock je omogućena.
- Isključeno – Funkcija Caps Lock je onemogućena.

## Oslobodite zaostalu energiju (obavite hardverski reset)

Zaostala energija predstavlja zaostali statički elektricitet koji ostaje u računaru čak i kad se on isključi i baterija ukloni.

Iz bezbednosnih razloga i da biste zaštitili osetljive elektronske komponente u računaru morate da oslobodite zaostalu energiju pre nego što započnete uklanjanje ili zamenu bilo kojih komponenti u računaru.

Oslobađanje zaostale energije ili poznato i kao „hardverski reset“ je takođe jedan od uobičajenih koraka za rešavanje problema ako se operativni sistem ne učitava pri pokretanju ili resetovanju računara.

### Da biste oslobodili zaostalu energiju (obavili hardverski reset)

1. Isključite računar.
2. Isključite adapter za napajanje iz računara.
3. Uklonite poklopac osnove.
4. Uklonite bateriju.
5. Pritisnite i držite dugme za napajanje 20 sekundi da biste oslobodili zaostalu energiju.
6. Postavite bateriju.
7. Postavite poklopac osnove.
8. Uključite adapter za napajanje u računar.
9. Uključite računar.

 **NAPOMENA:** Više informacija o hardverskom resetu potražite u članku Dell baze znanja [SLN85632](#) na [www.dell.com/support](http://www.dell.com/support).

## Isključivanje i ponovno uključivanje Wi-Fi funkcije

Ako računar ne može da se poveže sa internetom zbog problema sa povezivanjem na Wi-Fi mrežu, možete da isključite i ponovo uključite Wi-Fi funkciju. U nastavku je navedena procedura sa uputstvima za isključivanje i ponovno uključivanje Wi-Fi funkcije.

 **NAPOMENA:** Neki dobavljači internet usluga obezbeđuju kombinovani uređaj modem/ruter.

1. Isključite računar.
2. Isključite modem.
3. Isključite bežični ruter.
4. Sačekajte 30 sekundi.
5. Uključite bežični ruter.
6. Uključite modem.

7. Uključite računar.

## Ažuriranje BIOS-a u sistemu Windows

1. Idite na [www.dell.com/support](http://www.dell.com/support).
2. Kliknite na **Podrška za proizvod**. U polju **Pretraži podršku** unesite servisnu oznaku svog računara a zatim kliknite na **Pretraži**.  
 **NAPOMENA:** Ako nemate servisnu oznaku, koristite SupportAssist da biste automatski identifikovali računar. Možete da koristite i ID proizvoda ili da ručno potražite model računara.
3. Kliknite na karticu **Upravljački programi i preuzimanja**. Otvorite opciju **Pronađi upravljačke programe**.
4. Izaberite operativni sistem koji je instaliran na vašem računaru.
5. U padajućem meniju **Kategorija** izaberite stavku **BIOS**.
6. Izaberite najnoviju verziju BIOS-a i kliknite na **Preuzmi** da biste preuzeli BIOS fajl za računar.
7. Kada se preuzimanje završi, pronađite fasciklu u kojoj ste sačuvali datoteku za ažuriranje BIOS-a.
8. Dvaput kliknite na ikonu datoteke za ažuriranje BIOS-a i pratite uputstva na ekranu.  
Više informacija potražite u članku baze znanja [000124211](https://www.dell.com/support) na [www.dell.com/support](http://www.dell.com/support).

## Rukovanje naduvanim litijum-jonskim baterijama

Kao i većina laptopova, Dell laptopovi imaju litijum-jonske baterije. Litijum-jonska polimerska baterija je vrsta litijum-jonske baterije. Poslednjih godina popularnost litijum-jonskih polimerskih baterija sve više raste, pa su postale standard u elektroindustriji zbog potreba korisnika da imaju tanke baterije (pogotovo na novim izuzetno tankim laptopovima) dugog radnog veka. Naduvavanje ćelija baterije je sastavni deo tehnologije rada litijum-jonskih polimerskih baterija.

Naduvane baterije mogu da imaju negativne posledice po performanse laptopa. Prekinite sa korišćenjem laptopa, isključite ga iz struje tako što ćete izvaditi adapter za naizmeničnu struju iz utičnice i ostavite bateriju da se isprazni da ne bi došlo do daljih oštećenja kućišta uređaja ili unutrašnjih komponenti koja mogu da izazovu kvar.

Naduvane baterije ne smete da koriste, zamenite ih i odložite u otpad na odgovarajući način. Preporučujemo vam da se obratite podršci za proizvode kompanije Dell da biste saznali koje su vam opcije na raspolaganju za zamenu naduvanih baterija prema uslovima važeće garancije ili ugovora o servisiranju, kao i opcije za zamenu od strane ovlašćenog servisera kompanije Dell.

Smernice za rukovanje litijum-jonskim baterijama i njihovu zamenu su sledeće:

- Budite oprezni pri rukovanju litijum-jonskih baterija.
- Ispraznite bateriju pre nego što je izvadite iz sistema. Izvadite adapter za naizmeničnu struju iz sistema i koristite sistem samo na bateriju da biste ga ispraznili. Ako sistem ne može da se uključi kad pritisnete dugme za napajanje, baterija je u potpunosti ispražnjena.
- Nemojte da pritiskate, ispuštate, oštećujete bateriju ili je probijate drugim objektima.
- Ne izlažite bateriju visokim temperaturama i ne rastavljajte sklopove i ćelije baterije.
- Ne pritiskajte površinu baterije.
- Bateriju nemojte rastavljati.
- Ne koristite nikakve alatke da biste odvojili bateriju.
- Ako se baterija zaglavi u uređaju zbog širenja, ne pokušavajte da je izvadite jer probijanje, savijanje ili pritiskanje baterije može da bude opasno.
- Ne pokušavajte da vratite oštećenu ili naduvanu bateriju u laptop.
- Naduvane baterije koje su pokrivene garancijom treba da se vrate u Dell u odobreno pakovanju (koje dostavlja Dell). To treba da bude u skladu sa transportnim propisima. Naduvane baterije koje nisu pokrivene garancijom treba da se odlože u otpad u odobrenom reciklažnom centru. Obratite se podršci za proizvode kompanije Dell na <https://www.dell.com/support> da biste dobili pomoć i dalja uputstva.
- Upotreba baterije koja ne pripada kompaniji Dell ili nekompatibilne baterije može povećati rizik od požara ili eksplozije. Zamenite bateriju samo kompatibilnom baterijom kupljenom od kompanije Dell koja je dizajnirana za rad sa vašim Dell računarom. Nemojte koristiti bateriju drugih računara na vašem računaru. Uvek kupujte originalne baterije na sajtu <https://www.dell.com> ili na neki drugi način direktno od kompanije Dell.



Litijum-jonske baterije mogu da se naduvaju iz različitih razloga, kao što je starost, broj ciklusa punjenja ili izloženost velikoj toploti. Više informacija o tome kako da poboljšate performanse i radni vek laptop baterije i kako da smanjite mogućnost pojave ovog problema na minimum pronađite u odeljku [Dell laptop baterija – Česta pitanja](#).

# Dobijanje pomoći i kontaktiranje kompanije Dell

## Resursi za samostalnu pomoć

Možete dobiti informacije i pomoć o proizvodima i uslugama kompanije Dell korišćenjem ovih resursa za samostalnu pomoć:

**Tabela 4. Resursi za samostalnu pomoć**

Resursi za samostalnu pomoć	Lokacija resursa
Informacije o proizvodima i uslugama kompanije Dell	<a href="http://www.dell.com">www.dell.com</a>
My Dell	
Saveti	
Kontaktirajte podršku	U Windows pretragu unesite <code>Contact Support</code> i pritisnite <code>Enter</code> .
Pomoć na mreži za operativni sistem	<a href="http://www.dell.com/support/windows">www.dell.com/support/windows</a> <a href="http://www.dell.com/support/linux">www.dell.com/support/linux</a>
Informacije o rešavanju problema, korisnička uputstva, uputstva za konfigurisanje, specifikacije proizvoda, blogovi za tehničku pomoć, upravljački programi, ispravke softvera itd.	Posetite <a href="http://www.dell.com/support">www.dell.com/support</a>
Članci iz Dell baze znanja za rešavanje raznih problema u vezi sa računarnom.	<ol style="list-style-type: none"> <li>1. Idite na <a href="https://www.dell.com/support/home/?app=knowledgebase">https://www.dell.com/support/home/?app=knowledgebase</a>.</li> <li>2. Unesite temu ili ključnu reč u okvir <b>Search</b> (Pretraga).</li> <li>3. Kliknite na <b>Search</b> (Pretraži) da biste pretražili povezane članke.</li> </ol>
Saznajte sledeće informacije o svom proizvodu: <ul style="list-style-type: none"> <li>• Specifikacije proizvoda</li> <li>• Operativni sistem</li> <li>• Podešavanje i korišćenje proizvoda</li> <li>• Rezervna kopija podataka</li> <li>• Rešavanje problema i dijagnostika</li> <li>• Vraćanje sistema na fabrička podešavanja i oporavak sistema</li> <li>• BIOS informacije</li> </ul>	Pogledajte <i>Me and my Dell</i> (Ja i moj Dell) na stranici <a href="http://www.dell.com/support/manuals">www.dell.com/support/manuals</a> . Da biste pronašli odeljak <i>Me and My Dell</i> (Ja i moj Dell) koji je relevantan za vaš proizvod, identifikujte proizvod na jedan od sledećih načina: <ul style="list-style-type: none"> <li>• Izaberite <b>Detect Product</b> (Otkrij proizvod).</li> <li>• Pronađite proizvod u padajućem meniju u odeljku <b>View Products</b> (Pregledajte proizvode).</li> <li>• Unesite <b>Service Tag number</b> (Broj servisne oznake) ili <b>Product ID</b> (ID proizvoda) u traku za pretragu.</li> </ul>

## Kontaktiranje kompanije Dell

Da biste kompaniju Dell kontaktirali u vezi sa prodajom, tehničkom podrškom ili korisničkim servisom, posetite [www.dell.com/contactdell](http://www.dell.com/contactdell).

 **NAPOMENA:** Dostupnost se razlikuje u zavisnosti od zemlje i proizvoda, a neke usluge ne moraju biti dostupne u vašoj zemlji.

 **NAPOMENA:** Ako nemate aktivnu vezu sa Internetom, kontakt informacije možete pronaći na fakturi, otpremnici, računu ili katalogu Dell proizvoda.