

# Inspiron 15 3000

## Manuale di servizio



## Messaggi di N.B., Attenzione e Avvertenza

 **N.B.:** un messaggio N.B. (Nota Bene) indica informazioni importanti che contribuiscono a migliorare l'utilizzo del prodotto.

 **ATTENZIONE:** un messaggio di **ATTENZIONE** evidenzia la possibilità che si verifichi un danno all'hardware o una perdita di dati ed indica come evitare il problema.

 **AVVERTENZA:** un messaggio di **AVVERTENZA** evidenzia un potenziale rischio di danni alla proprietà, lesioni personali o morte.

<b>Capitolo 1: Prima di intervenire sui componenti interni del computer.....</b>	<b>8</b>
Operazioni preliminari.....	8
Istruzioni di sicurezza.....	8
Strumenti consigliati.....	9
Elenco viti.....	9
<b>Capitolo 2: Dopo aver effettuato interventi sui componenti interni del computer.....</b>	<b>11</b>
<b>Capitolo 3: Rimozione della batteria.....</b>	<b>12</b>
Precauzioni per le batterie agli ioni di litio.....	12
Procedura.....	12
<b>Capitolo 4: Ricollocamento della batteria.....</b>	<b>14</b>
Precauzioni per le batterie agli ioni di litio.....	14
Procedura.....	14
<b>Capitolo 5: Rimozione dell'unità ottica.....</b>	<b>15</b>
Prerequisiti.....	15
Procedura.....	15
<b>Capitolo 6: Ricollocamento dell'unità ottica.....</b>	<b>17</b>
Procedura.....	17
Post-requisiti.....	17
<b>Capitolo 7: Rimozione della tastiera.....</b>	<b>18</b>
Prerequisiti.....	18
Procedura.....	18
<b>Capitolo 8: Ricollocamento della tastiera.....</b>	<b>20</b>
Procedura.....	20
Post-requisiti.....	20
<b>Capitolo 9: Rimozione del coperchio della base.....</b>	<b>21</b>
Prerequisiti.....	21
Procedura.....	21
<b>Capitolo 10: Ricollocamento del coperchio della base.....</b>	<b>24</b>
Procedura.....	24
Post-requisiti.....	25
<b>Capitolo 11: Rimozione dell'interpositore dell'unità ottica.....</b>	<b>26</b>
Prerequisiti.....	26
Procedura.....	26

<b>Capitolo 12: Ricollocamento dell'interpositore dell'unità ottica.....</b>	<b>27</b>
Procedura.....	27
Post-requisiti.....	27
<b>Capitolo 13: Rimozione del disco rigido.....</b>	<b>28</b>
Prerequisiti.....	28
Procedura.....	28
<b>Capitolo 14: Ricollocamento del disco rigido.....</b>	<b>30</b>
Procedura.....	30
Post-requisiti.....	30
<b>Capitolo 15: Rimozione dell'unità a stato solido.....</b>	<b>31</b>
Prerequisiti.....	31
Procedura.....	31
<b>Capitolo 16: Ricollocamento dell'unità a stato solido.....</b>	<b>32</b>
Procedura.....	32
Post-requisiti.....	32
<b>Capitolo 17: Rimozione dei moduli di memoria.....</b>	<b>33</b>
Prerequisiti.....	33
Procedura.....	33
<b>Capitolo 18: Ricollocamento dei moduli di memoria.....</b>	<b>34</b>
Procedura.....	34
Post-requisiti.....	34
<b>Capitolo 19: Rimozione della scheda per reti senza fili.....</b>	<b>35</b>
Prerequisiti.....	35
Procedura.....	35
<b>Capitolo 20: Ricollocamento della scheda per reti senza fili.....</b>	<b>36</b>
Procedura.....	36
Post-requisiti.....	36
<b>Capitolo 21: Rimozione della scheda del pulsante di Accensione.....</b>	<b>38</b>
Prerequisiti.....	38
Procedura.....	38
<b>Capitolo 22: Ricollocamento della scheda del pulsante di Accensione.....</b>	<b>40</b>
Procedura.....	40
Post-requisiti.....	40
<b>Capitolo 23: Rimozione degli altoparlanti.....</b>	<b>41</b>
Prerequisiti.....	41
Procedura.....	41

<b>Capitolo 24: Ricollocamento degli altoparlanti.....</b>	<b>42</b>
Procedura.....	42
Post-requisiti.....	42
<b>Capitolo 25: Rimozione della scheda di I/O.....</b>	<b>43</b>
Prerequisiti.....	43
Procedura.....	43
<b>Capitolo 26: Ricollocamento della scheda di I/O.....</b>	<b>44</b>
Procedura.....	44
Post-requisiti.....	44
<b>Capitolo 27: Rimozione della batteria pulsante.....</b>	<b>45</b>
Prerequisiti.....	45
Procedura.....	45
<b>Capitolo 28: Ricollocamento della batteria pulsante.....</b>	<b>46</b>
Procedura.....	46
Post-requisiti.....	46
<b>Capitolo 29: Rimozione del dissipatore di calore.....</b>	<b>47</b>
Prerequisiti.....	47
Procedura.....	47
<b>Capitolo 30: Ricollocamento del dissipatore di calore.....</b>	<b>49</b>
Procedura.....	49
Post-requisiti.....	49
<b>Capitolo 31: Rimozione della ventola.....</b>	<b>50</b>
Prerequisiti.....	50
Procedura.....	50
<b>Capitolo 32: Ricollocamento della ventola.....</b>	<b>51</b>
Procedura.....	51
Post-requisiti.....	51
<b>Capitolo 33: Rimozione della lente dell'indicatore di stato.....</b>	<b>52</b>
Prerequisiti.....	52
Procedura.....	52
<b>Capitolo 34: Ricollocamento della lente dell'indicatore di stato.....</b>	<b>53</b>
Post-requisiti.....	53
Procedura.....	53
<b>Capitolo 35: Rimozione della scheda di sistema.....</b>	<b>54</b>
Prerequisiti.....	54
Procedura.....	54

<b>Capitolo 36: Ricollocamento della scheda di sistema.....</b>	<b>57</b>
Procedura.....	57
Post-requisiti.....	57
<b>Capitolo 37: Rimozione del touchpad.....</b>	<b>58</b>
Prerequisiti.....	58
Procedura.....	58
<b>Capitolo 38: Ricollocamento del touchpad.....</b>	<b>60</b>
Procedura.....	60
Post-requisiti.....	60
<b>Capitolo 39: Rimozione della porta dell'adattatore di alimentazione.....</b>	<b>61</b>
Prerequisiti.....	61
Procedura.....	61
<b>Capitolo 40: Ricollocamento della porta dell'adattatore di alimentazione.....</b>	<b>63</b>
Procedura.....	63
Post-requisiti.....	63
<b>Capitolo 41: Rimozione del gruppo dello schermo.....</b>	<b>64</b>
Prerequisiti.....	64
Procedura.....	64
<b>Capitolo 42: Ricollocamento del gruppo dello schermo.....</b>	<b>67</b>
Procedura.....	67
Post-requisiti.....	67
<b>Capitolo 43: Rimozione della cornice dello schermo.....</b>	<b>68</b>
Prerequisiti.....	68
Procedura.....	68
<b>Capitolo 44: Ricollocamento della cornice dello schermo.....</b>	<b>69</b>
Procedura.....	69
Post-requisiti.....	69
<b>Capitolo 45: Rimozione del pannello dello schermo.....</b>	<b>70</b>
Prerequisiti.....	70
Procedura.....	70
<b>Capitolo 46: Ricollocamento del pannello dello schermo.....</b>	<b>72</b>
Post-requisiti.....	72
Procedura.....	72
<b>Capitolo 47: Rimozione della fotocamera.....</b>	<b>73</b>
Prerequisiti.....	73
Procedura.....	73

<b>Capitolo 48: Ricollocamento della fotocamera.....</b>	<b>74</b>
Procedura.....	74
Post-requisiti.....	74
<b>Capitolo 49: Rimozione dei cardini dello schermo.....</b>	<b>75</b>
Prerequisiti.....	75
Procedura.....	75
<b>Capitolo 50: Ricollocamento dei cardini dello schermo.....</b>	<b>76</b>
Post-requisiti.....	76
Procedura.....	76
<b>Capitolo 51: Rimozione del gruppo coperchio posteriore dello schermo e antenna.....</b>	<b>77</b>
Prerequisiti.....	77
Procedura.....	77
<b>Capitolo 52: Ricollocamento del coperchio posteriore dello schermo e antenna.....</b>	<b>78</b>
Procedura.....	78
Post-requisiti.....	78
<b>Capitolo 53: Rimozione del supporto per i polsi.....</b>	<b>79</b>
Prerequisiti.....	79
Procedura.....	79
<b>Capitolo 54: Ricollocamento del supporto per i polsi.....</b>	<b>81</b>
Post-requisiti.....	81
Procedura.....	81
<b>Capitolo 55: Risoluzione dei problemi.....</b>	<b>82</b>
Diagnostica 3.0 Dell per la valutazione avanzata del sistema di pre-avvio (ePSA).....	82
Diagnostica.....	82
Drenare l'energia residua (eseguire hard reset).....	83
Ciclo di alimentazione WiFi.....	83
Aggiornamento del BIOS in Windows.....	84
Trattamento delle batterie agli ioni di litio rigonfie.....	84
<b>Capitolo 56: Come ottenere assistenza e contattare Dell.....</b>	<b>86</b>

# Prima di intervenire sui componenti interni del computer

 **N.B.:** Le immagini contenute in questo documento possono differire a seconda della configurazione ordinata.







## Operazioni preliminari

1. Salvare e chiudere tutti i file aperti e uscire da tutte le applicazioni in esecuzione.
2. Arrestare il computer. Fare clic su **Start** >  **Alimentazione** > **Arresta il sistema**.

 **N.B.:** Se si utilizza un sistema operativo diverso, consultare la documentazione relativa alle istruzioni sullo spegnimento del sistema operativo.
3. Scollegare il computer e tutte le periferiche collegate dalle rispettive prese elettriche.
4. Scollegare tutti i dispositivi e le periferiche di rete collegati, come tastiera, mouse e monitor, dal computer.
5. Rimuovere qualsiasi scheda flash e disco ottico dal computer, se applicabile.

## Istruzioni di sicurezza

Utilizzare le seguenti istruzioni di sicurezza per proteggere il computer da danni potenziali e per garantire la propria sicurezza personale. Salvo diversamente indicato, ogni procedura inclusa in questo documento presuppone che siano state lette le informazioni sulla sicurezza spedite assieme al computer.

-  **AVVERTENZA:** Prima di effettuare interventi sui componenti interni, leggere le informazioni sulla sicurezza fornite assieme al computer. Per maggiori informazioni sulle procedure consigliate relative alla sicurezza, consultare la home page Conformità alle normative su [www.dell.com/regulatory\\_compliance](http://www.dell.com/regulatory_compliance).
-  **AVVERTENZA:** Scollegare tutte le sorgenti di alimentazione prima di aprire il coperchio o i pannelli del computer. Dopo aver eseguito gli interventi sui componenti interni del computer, ricollocare tutti i coperchi, i pannelli e le viti prima di collegare il computer alla presa elettrica.
-  **ATTENZIONE:** Per evitare danni al computer, assicurarsi che la superficie di lavoro sia piana, asciutta e pulita.
-  **ATTENZIONE:** Per evitare danni ai componenti e alle schede, maneggiarli dai bordi ed evitare di toccare i piedini e i contatti.
-  **ATTENZIONE:** L'utente dovrà eseguire solo interventi di risoluzione dei problemi e le riparazioni nella misura autorizzata e secondo le direttive ricevute dal team dell'assistenza tecnica Dell. I danni dovuti alla manutenzione non autorizzata da Dell non sono coperti dalla garanzia. Consultare le istruzioni relative alla sicurezza fornite con il prodotto o all'indirizzo [www.dell.com/regulatory\\_compliance](http://www.dell.com/regulatory_compliance).
-  **ATTENZIONE:** Prima di toccare qualsiasi componente interno del computer, scaricare a terra l'elettricità statica del corpo toccando una superficie metallica non verniciata, ad esempio sul retro del computer. Durante il lavoro, toccare a intervalli regolari una superficie metallica non verniciata per scaricare l'eventuale elettricità statica, che potrebbe danneggiare i componenti interni.
-  **ATTENZIONE:** Per scollegare un cavo, afferrare il connettore o la linguetta di rilascio, non il cavo stesso. Per evitare danni al computer, assicurarsi che la superficie di lavoro sia piana, asciutta e pulita. Quando si scollegano i cavi, mantenerli allineati uniformemente per evitare di piegare eventuali piedini dei connettori. Quando si collegano i cavi, accertarsi che le porte e i connettori siano orientati e allineati correttamente.

**ATTENZIONE:** Premere ed estrarre eventuali schede installate nel lettore di schede multimediali.

**ATTENZIONE:** Fare attenzione quando si manipolano le batterie agli ioni di litio nei notebook. Le batterie rigonfie non devono essere utilizzate e devono essere sostituite e smaltite nel modo corretto.

**N.B.:** Il colore del computer e di alcuni componenti potrebbe apparire diverso da quello mostrato in questo documento.

## Strumenti consigliati













Le procedure in questo documento potrebbero richiedere i seguenti strumenti:

- Cacciavite a croce n. 1
- Graffietto in plastica







## Elenco viti

La tabella seguente fornisce l'elenco delle viti utilizzate per il fissaggio di diversi componenti del computer al gruppo del supporto per i polsi.

**Tabella 1. Elenco viti**

Componente	Fissata al	Tipo di vite	Quantità	Immagine della vite
Gruppo unità ottica	Coperchio della base	M2x5	1	
supporto dell'unità ottica	Unità ottica	Vite M2x3	1	
Coperchio della base	Gruppo del supporto per i polsi	M2.5x8	8	
Coperchio della base	Gruppo del supporto per i polsi	M2x5	2	
Coperchio della base	Gruppo del supporto per i polsi	Vite M2x2	3	
Coperchio della base	Gruppo del supporto per i polsi	M2x5	5	
Gruppo disco rigido	Gruppo del supporto per i polsi	Vite M2x3	4	
Supporto del disco rigido	Disco rigido	Vite M3x3	4	
Staffa della scheda senza fili	Scheda di sistema	Vite M2x3	1	
Cardine dello schermo	Gruppo del supporto per i polsi	M2.5x8	3	
Scheda del pulsante di alimentazione	Gruppo del supporto per i polsi	Vite M2x2	1	
scheda di I/O	Gruppo del supporto per i polsi	Vite M2x3	1	

**Tabella 1. Elenco viti (continua)**

<b>Componente</b>	<b>Fissata al</b>	<b>Tipo di vite</b>	<b>Quantità</b>	<b>Immagine della vite</b>
Ventola	Scheda di sistema	M2x5	2	
Scheda di sistema	Gruppo del supporto per i polsi	Vite M2x3	2	
Staffa del touchpad	Touchpad	Vite M2x3	6	
Porta dell'adattatore di alimentazione	Gruppo del supporto per i polsi	Vite M2x3	1	
Pannello dello schermo	Gruppo del coperchio posteriore dello schermo e antenna	Vite M2x3	4	
Cardini dello schermo	Gruppo del coperchio posteriore dello schermo e antenna	M2.5xM2.5 a testa grande	6	

## Dopo aver effettuato interventi sui componenti interni del computer

 **ATTENZIONE:** Lasciare viti sparse o allentate all'interno del computer potrebbe danneggiarlo gravemente.

1. Ricollocare tutte le viti e accertarsi che non rimangano viti sparse all'interno del computer.
2. Collegare eventuali periferiche, cavi o dispositivi esterni rimossi prima di aver iniziato gli interventi sul computer.
3. Ricollocare eventuali schede multimediali, dischi e qualsiasi altra parte rimossa prima di aver iniziato gli interventi sul computer.
4. Collegare il computer e tutte le periferiche collegate alle rispettive prese elettriche.
5. Accendere il computer.

# Rimozione della batteria

**N.B.:** Prima di effettuare interventi sui componenti interni del computer, leggere le informazioni sulla sicurezza fornite con il computer e seguire la procedura in [Prima degli interventi sui componenti interni del computer](#). Dopo gli interventi sui componenti interni del computer, seguire le istruzioni descritte in [Dopo gli interventi sui componenti interni del computer](#). Per maggiori informazioni sulle procedure consigliate relative alla sicurezza, consultare la home page Conformità alle normative su [www.dell.com/regulatory\\_compliance](http://www.dell.com/regulatory_compliance).

## Precauzioni per le batterie agli ioni di litio

### ATTENZIONE:

- **Fare attenzione quando si manipolano le batterie agli ioni di litio.**
- **Scaricare completamente la batteria prima di rimuoverla. Scollegare l'adattatore per l'alimentazione CA dal sistema e azionare il computer esclusivamente con alimentazione a batteria: la batteria è completamente scarica quando il computer non si accende più quando si preme il pulsante di alimentazione.**
- **Non comprimere, far cadere, danneggiare o perforare la batteria con corpi estranei.**
- **Non esporre la batteria a temperature elevate né smontarne pacchi e celle.**
- **Non premere con forza sulla superficie della batteria.**
- **Non piegare la batteria.**
- **Non utilizzare strumenti di alcun tipo per fare leva sulla batteria.**
- **Assicurarsi che tutte le viti durante la manutenzione di questo prodotto non vengano perse o inserite in modo errato, per evitare perforazioni o danni accidentali alla batteria e ad altri componenti del sistema.**
- **Se una batteria rimane bloccata in un computer in seguito a un rigonfiamento, non tentare di estrarla, in quanto perforare, piegare o comprimere una batteria agli ioni di litio può essere pericoloso. In tal caso, contattare il supporto tecnico Dell per assistenza. Vedere [www.dell.com/contactdell](http://www.dell.com/contactdell).**
- **Acquistare sempre batterie autentiche da [www.dell.com](http://www.dell.com) o partner e rivenditori Dell autorizzati.**
- **Le batterie rigonfie non devono essere utilizzate e devono essere sostituite e smaltite nel modo corretto. Per le linee guida su come gestire e sostituire le batterie agli ioni di litio rigonfie, consultare [trattamento delle batterie agli ioni di litio rigonfie](#).**

## Procedura

1. Far scorrere il dispositivo di chiusura a scatto della batteria verso la posizione di sblocco. Allo sblocco della batteria si udirà un suono di scatto.
2. Utilizzando la punta delle dita, sollevare la batteria in diagonale e rimuoverla dal relativo alloggiamento.

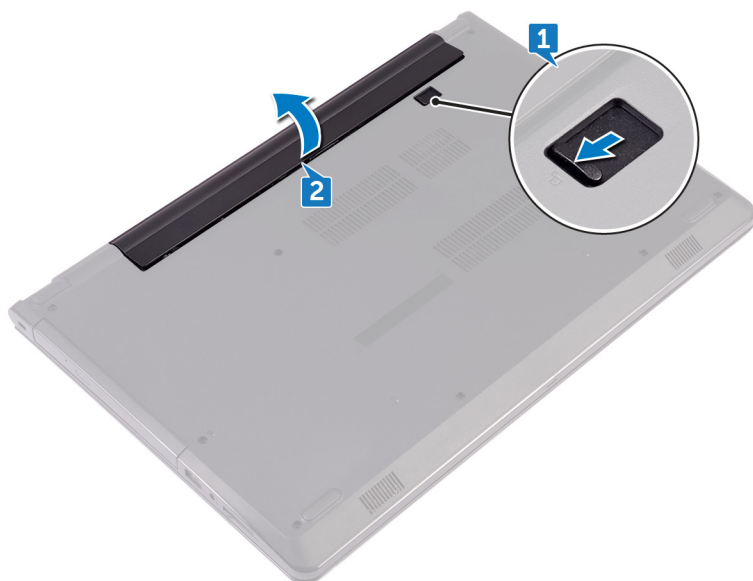

3. Capovolgere il computer, aprire lo schermo e premere il pulsante di alimentazione per cinque secondi per mettere a terra la scheda di sistema.

# Ricollocamento della batteria

**N.B.:** Prima di effettuare interventi sui componenti interni del computer, leggere le informazioni sulla sicurezza fornite con il computer e seguire la procedura in [Prima degli interventi sui componenti interni del computer](#). Dopo gli interventi sui componenti interni del computer, seguire le istruzioni descritte in [Dopo gli interventi sui componenti interni del computer](#). Per maggiori informazioni sulle procedure consigliate relative alla sicurezza, consultare la home page Conformità alle normative su [www.dell.com/regulatory\\_compliance](http://www.dell.com/regulatory_compliance).

## Precauzioni per le batterie agli ioni di litio

### ATTENZIONE:

- Fare attenzione quando si manipolano le batterie agli ioni di litio.
- Scaricare completamente la batteria prima di rimuoverla. Scollegare l'adattatore per l'alimentazione CA dal sistema e azionare il computer esclusivamente con alimentazione a batteria: la batteria è completamente scarica quando il computer non si accende più quando si preme il pulsante di alimentazione.
- Non comprimere, far cadere, danneggiare o perforare la batteria con corpi estranei.
- Non esporre la batteria a temperature elevate né smontarne pacchi e celle.
- Non premere con forza sulla superficie della batteria.
- Non piegare la batteria.
- Non utilizzare strumenti di alcun tipo per fare leva sulla batteria.
- Assicurarsi che tutte le viti durante la manutenzione di questo prodotto non vengano perse o inserite in modo errato, per evitare perforazioni o danni accidentali alla batteria e ad altri componenti del sistema.
- Se una batteria rimane bloccata in un computer in seguito a un rigonfiamento, non tentare di estrarla, in quanto perforare, piegare o comprimere una batteria agli ioni di litio può essere pericoloso. In tal caso, contattare il supporto tecnico Dell per assistenza. Vedere [www.dell.com/contactdell](http://www.dell.com/contactdell).
- Acquistare sempre batterie autentiche da [www.dell.com](http://www.dell.com) o partner e rivenditori Dell autorizzati.
- Le batterie rigonfie non devono essere utilizzate e devono essere sostituite e smaltite nel modo corretto. Per le linee guida su come gestire e sostituire le batterie agli ioni di litio rigonfie, consultare [trattamento delle batterie agli ioni di litio rigonfie](#).

## Procedura

1. Chiudere lo schermo e capovolgere il computer.
2. Collocare la batteria nell'alloggiamento della batteria e far scattare la batteria in posizione.

# Rimozione dell'unità ottica

**i N.B.:** Prima di effettuare interventi sui componenti interni del computer, leggere le informazioni sulla sicurezza fornite con il computer e seguire la procedura in [Prima degli interventi sui componenti interni del computer](#). Dopo gli interventi sui componenti interni del computer, seguire le istruzioni descritte in [Dopo gli interventi sui componenti interni del computer](#). Per maggiori informazioni sulle procedure consigliate relative alla sicurezza, consultare la home page Conformità alle normative su [www.dell.com/regulatory\\_compliance](http://www.dell.com/regulatory_compliance).

## Prerequisiti

Rimuovere la [batteria](#).

## Procedura

1. Rimuovere la vite (M2x5) che fissa il gruppo dell'unità ottica al coperchio della base.
2. Utilizzando un graffietto in plastica, spingere il gruppo dell'unità ottica verso l'esterno per estrarlo dal relativo alloggiamento.
3. Estrarre il gruppo unità ottica dal relativo alloggiamento.

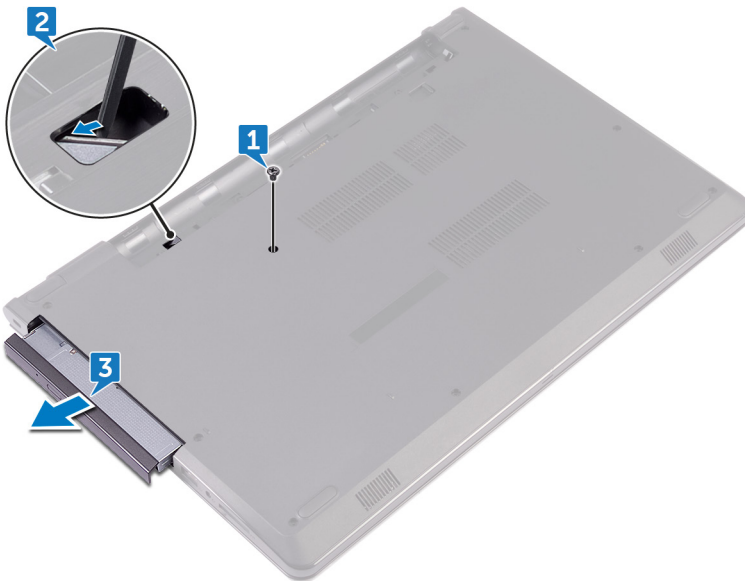

4. Rimuovere la vite (M2x3) che fissa il supporto dell'unità ottica alla relativa unità.

**i N.B.:** Prendere nota dell'orientamento del supporto dell'unità ottica in modo da poterlo ricollocare correttamente.

5. Rimuovere la staffa dell'unità ottica dall'unità ottica.

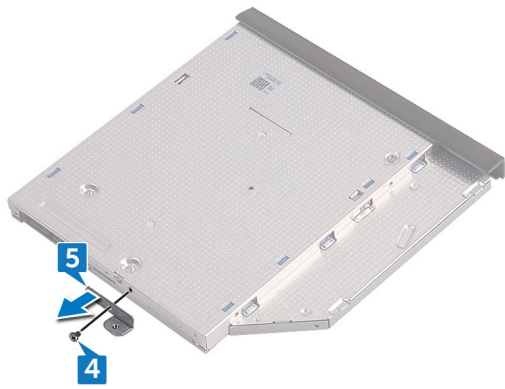

6. Estrarre delicatamente il frontalino dell'unità ottica e rimuoverlo dall'unità.



# Ricollocamento dell'unità ottica

**i** **N.B.:** Prima di effettuare interventi sui componenti interni del computer, leggere le informazioni sulla sicurezza fornite con il computer e seguire la procedura in [Prima degli interventi sui componenti interni del computer](#). Dopo gli interventi sui componenti interni del computer, seguire le istruzioni descritte in [Dopo gli interventi sui componenti interni del computer](#). Per maggiori informazioni sulle procedure consigliate relative alla sicurezza, consultare la home page Conformità alle normative su [www.dell.com/regulatory\\_compliance](http://www.dell.com/regulatory_compliance).

## Procedura

1. Allineare le linguette del frontalino dell'unità ottica ai relativi slot e far scattare il frontalino in posizione.
2. Allineare il foro della vite sul supporto dell'unità ottica al relativo foro sul gruppo unità ottica.  
**i** **N.B.:** È necessario allineare correttamente il supporto dell'unità ottica per accertarsi che l'unità ottica sia fissata in modo appropriato al computer. Per un corretto orientamento, vedere il punto 4 in "[Rimozione dell'unità ottica](#)".
3. Ricollocare la vite (M2x3) che fissa il supporto dell'unità ottica al relativo gruppo.
4. Far scorrere il gruppo dell'unità ottica nel relativo alloggiamento fino a farlo scattare in posizione.
5. Ricollocare la vite (M2x5) che fissa il gruppo unità ottica alla base del computer.

## Post-requisiti

Ricollocare la [batteria](#).

# Rimozione della tastiera

**N.B.:** Prima di effettuare interventi sui componenti interni del computer, leggere le informazioni sulla sicurezza fornite con il computer e seguire la procedura in [Prima degli interventi sui componenti interni del computer](#). Dopo gli interventi sui componenti interni del computer, seguire le istruzioni descritte in [Dopo gli interventi sui componenti interni del computer](#). Per maggiori informazioni sulle procedure consigliate relative alla sicurezza, consultare la home page Conformità alle normative su [www.dell.com/regulatory\\_compliance](http://www.dell.com/regulatory_compliance).

## Prerequisiti

Rimuovere la [batteria](#).

## Procedura

1. Capovolgere il computer e aprire lo schermo per quanto possibile.
2. Utilizzando un graffietto in plastica, sbloccare delicatamente le linguette che fissano la tastiera al gruppo del supporto per i polsi.
3. Far scorrere la tastiera verso l'alto per sganciarla dagli slot sul gruppo del supporto per i polsi.
4. Capovolgere con cura la tastiera e collocarla sul gruppo del supporto per i polsi.



5. Aprire il dispositivo di chiusura e scollegare il cavo della tastiera dalla scheda di sistema.
6. Estrarre la tastiera dal gruppo del supporto per i polsi.



# Ricollocamento della tastiera

**N.B.:** Prima di effettuare interventi sui componenti interni del computer, leggere le informazioni sulla sicurezza fornite con il computer e seguire la procedura in [Prima degli interventi sui componenti interni del computer](#). Dopo gli interventi sui componenti interni del computer, seguire le istruzioni descritte in [Dopo gli interventi sui componenti interni del computer](#). Per maggiori informazioni sulle procedure consigliate relative alla sicurezza, consultare la home page Conformità alle normative su [www.dell.com/regulatory\\_compliance](http://www.dell.com/regulatory_compliance).

## Procedura

1. Far scorrere il cavo della tastiera nel connettore della scheda di sistema e chiudere i dispositivi di chiusura per fissare il cavo.
2. Capovolgere la tastiera e far scorrere le linguette sulla tastiera negli slot sul gruppo del supporto per i polsi e far scattare la tastiera in posizione.

## Post-requisiti

Ricollocare la [batteria](#).

# Rimozione del coperchio della base

**N.B.:** Prima di effettuare interventi sui componenti interni del computer, leggere le informazioni sulla sicurezza fornite con il computer e seguire la procedura in [Prima degli interventi sui componenti interni del computer](#). Dopo gli interventi sui componenti interni del computer, seguire le istruzioni descritte in [Dopo gli interventi sui componenti interni del computer](#). Per maggiori informazioni sulle procedure consigliate relative alla sicurezza, consultare la home page Conformità alle normative su [www.dell.com/regulatory\\_compliance](http://www.dell.com/regulatory_compliance).

## Prerequisiti

1. Rimuovere la [batteria](#).
2. Seguire la procedura dal punto 1 al punto 3 in "[Rimozione dell'unità ottica](#)".
3. Rimuovere la [tastiera](#).

## Procedura

1. Rimuovere le cinque viti (M2x5) che fissano il coperchio della base al gruppo del supporto per i polsi.
2. Aprire il dispositivo di chiusura e scollegare il cavo dell'unità ottica dal relativo connettore sulla scheda di sistema.

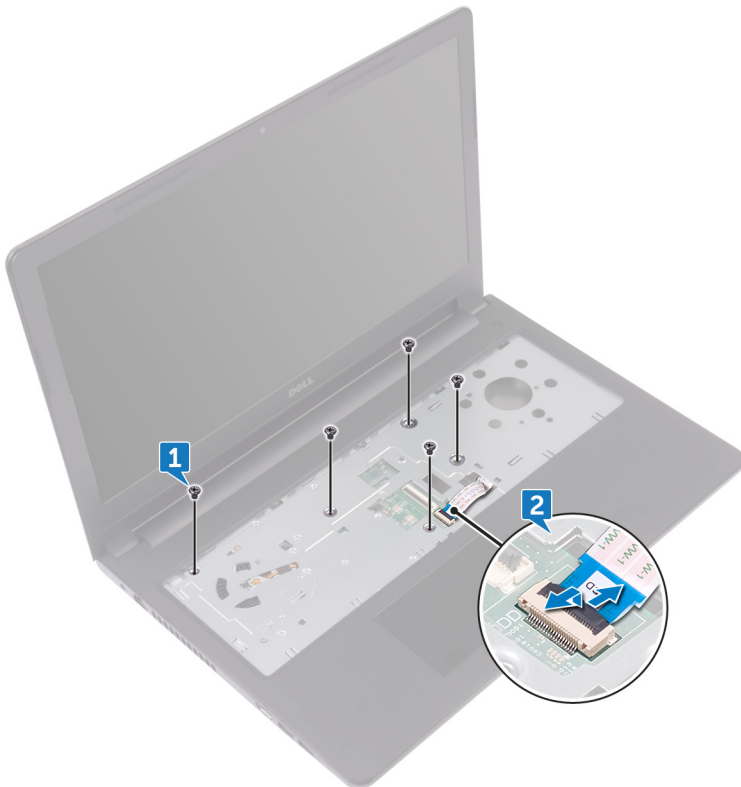

3. Chiudere lo schermo e capovolgere il computer.
4. Rimuovere le otto viti (M2.5x8) che fissano il coperchio della base al gruppo del supporto per i polsi.
5. Rimuovere le tre viti (M2x2) che fissano il coperchio della base al gruppo del supporto per i polsi.
6. Rimuovere le due viti (M2x5) che fissano il coperchio della base al gruppo del supporto per i polsi.

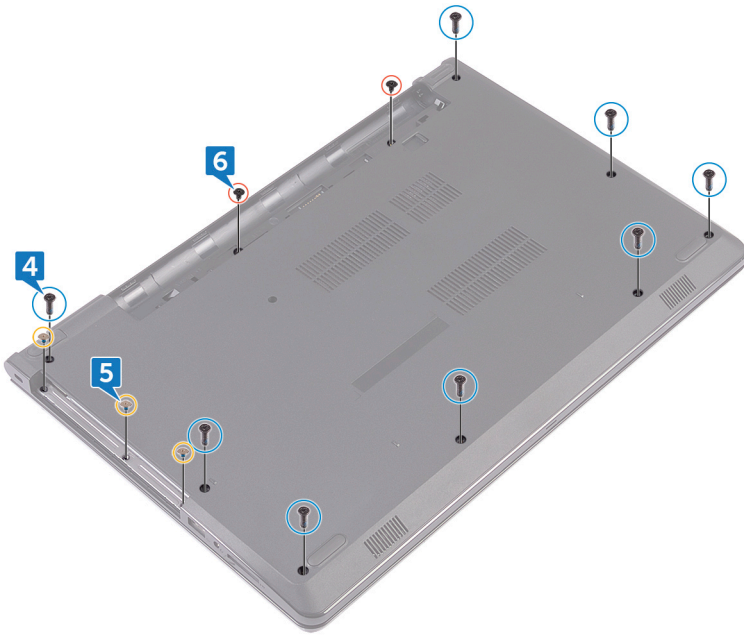

7. Utilizzando un graffietto in plastica, sollevare il coperchio della base dal gruppo del supporto per i polsi.

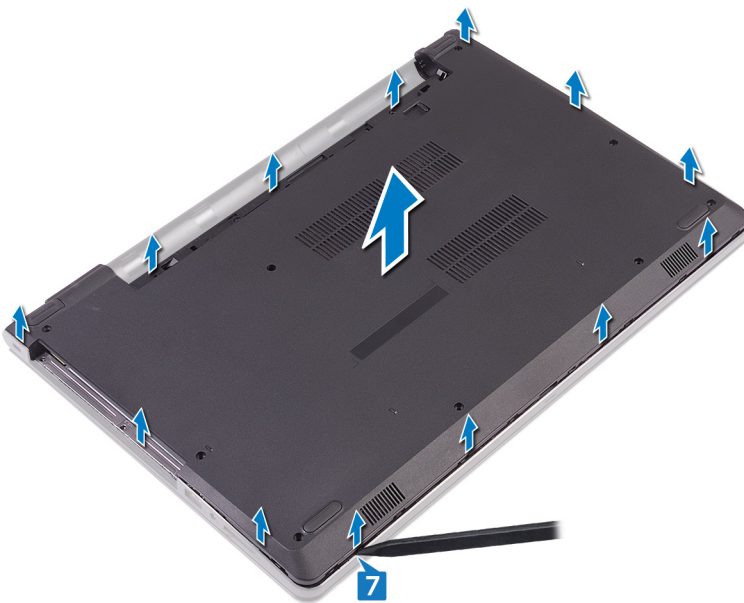

8. Capovolgere il coperchio della base.
9. Rimuovere l'interpositore dell'unità ottica.

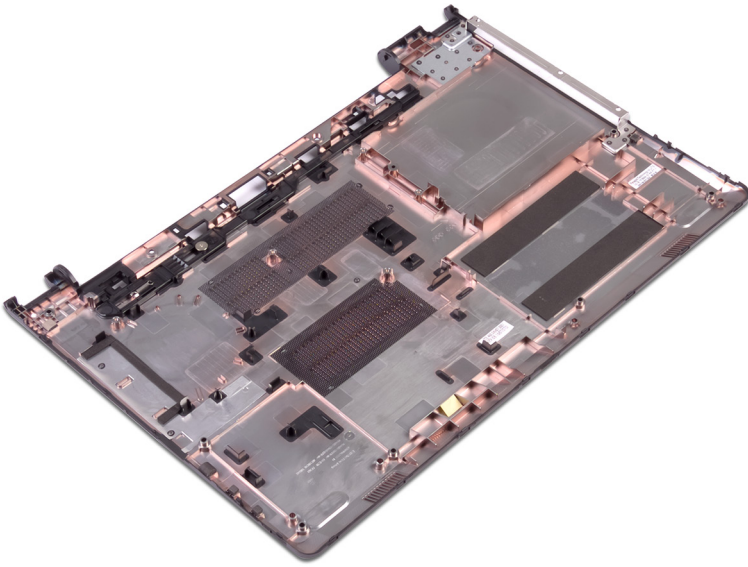

## Ricollocamento del coperchio della base

**N.B.:** Prima di effettuare interventi sui componenti interni del computer, leggere le informazioni sulla sicurezza fornite con il computer e seguire la procedura in [Prima degli interventi sui componenti interni del computer](#). Dopo gli interventi sui componenti interni del computer, seguire le istruzioni descritte in [Dopo gli interventi sui componenti interni del computer](#). Per maggiori informazioni sulle procedure consigliate relative alla sicurezza, consultare la home page Conformità alle normative su [www.dell.com/regulatory\\_compliance](http://www.dell.com/regulatory_compliance).

### Procedura

1. Ricollocare l'[interpositore dell'unità ottica](#).
2. Capovolgere il coperchio della base.
3. Collocare il coperchio della base sul gruppo del supporto per i polsi e far passare il cavo dell'unità ottica attraverso lo slot sul gruppo del supporto per i polsi.



4. Far scorrere le linguette sul coperchio della base con gli slot sul gruppo del supporto per i polsi e far scattare il coperchio della base in posizione.
5. Far scorrere il cavo dell'unità ottica nel relativo connettore sulla scheda di sistema e premere il dispositivo di chiusura per fissare il cavo.
6. Riposizionare le cinque viti (M2x5) che fissano il gruppo del supporto per i polsi al coperchio della base.
7. Chiudere lo schermo e capovolgere il computer.
8. Ricollocare le tre viti (M2x2) che fissano il coperchio della base al gruppo del supporto per i polsi.
9. Ricollocare le due viti (M2x5) che fissano il coperchio della base al gruppo del supporto per i polsi.
10. Ricollocare le otto viti (M2.5x8) che fissano il coperchio della base al gruppo del supporto per i polsi.

## Post-requisiti

1. Ricollocare la [tastiera](#).
2. Seguire le procedure dal punto 4 al punto 5 in "[Ricollocamento dell'unità ottica](#)".
3. Ricollocare la [batteria](#).

# Rimozione dell'interpositore dell'unità ottica

**i N.B.:** Prima di effettuare interventi sui componenti interni del computer, leggere le informazioni sulla sicurezza fornite con il computer e seguire la procedura in [Prima degli interventi sui componenti interni del computer](#). Dopo gli interventi sui componenti interni del computer, seguire le istruzioni descritte in [Dopo gli interventi sui componenti interni del computer](#). Per maggiori informazioni sulle procedure consigliate relative alla sicurezza, consultare la home page Conformità alle normative su [www.dell.com/regulatory\\_compliance](http://www.dell.com/regulatory_compliance).

## Prerequisiti

1. Rimuovere la [batteria](#).
2. Seguire la procedura dal punto 1 al punto 3 in "[Rimozione dell'unità ottica](#)".
3. Rimuovere la [tastiera](#).
4. Seguire le procedure dal punto 1 al punto 8 in "[Rimozione del coperchio della base](#)".

## Procedura

Sbloccare l'interpositore dell'unità ottica dalle linguette presenti sul coperchio della base.

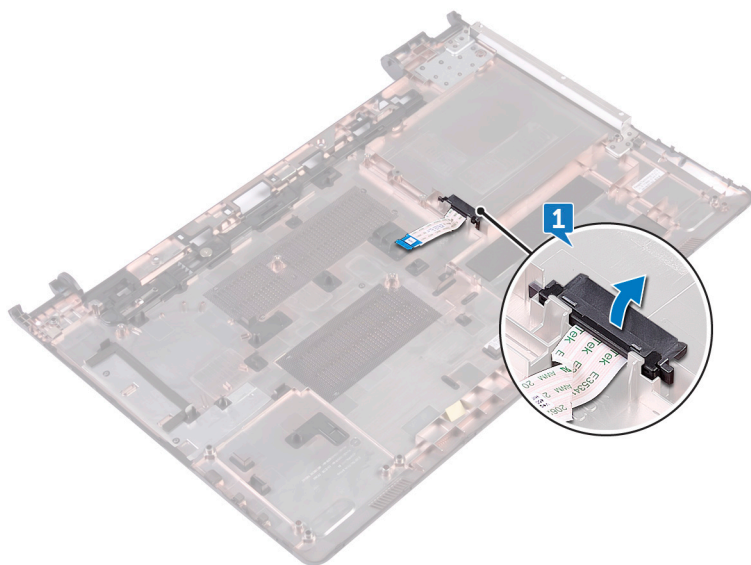

# Ricollocamento dell'interpositore dell'unità ottica

**i** **N.B.:** Prima di effettuare interventi sui componenti interni del computer, leggere le informazioni sulla sicurezza fornite con il computer e seguire la procedura in [Prima degli interventi sui componenti interni del computer](#). Dopo gli interventi sui componenti interni del computer, seguire le istruzioni descritte in [Dopo gli interventi sui componenti interni del computer](#). Per maggiori informazioni sulle procedure consigliate relative alla sicurezza, consultare la home page Conformità alle normative su [www.dell.com/regulatory\\_compliance](http://www.dell.com/regulatory_compliance).

## Procedura

Allineare le linguette sul coperchio della base e farle scattare in posizione.

## Post-requisiti

1. Seguire le procedure dal punto 2 al punto 9 in "[Ricollocamento del coperchio della base](#)".
2. Ricollocare la [tastiera](#).
3. Seguire le procedure dal punto 4 al punto 5 in "[Ricollocamento dell'unità ottica](#)".
4. Ricollocare la [batteria](#).

# Rimozione del disco rigido

**N.B.:** Prima di effettuare interventi sui componenti interni del computer, leggere le informazioni sulla sicurezza fornite con il computer e seguire la procedura in [Prima degli interventi sui componenti interni del computer](#). Dopo gli interventi sui componenti interni del computer, seguire le istruzioni descritte in [Dopo gli interventi sui componenti interni del computer](#). Per maggiori informazioni sulle procedure consigliate relative alla sicurezza, consultare la home page Conformità alle normative su [www.dell.com/regulatory\\_compliance](http://www.dell.com/regulatory_compliance).

**ATTENZIONE:** I dischi rigidi sono fragili. Prestare attenzione durante la manipolazione del disco rigido.

**ATTENZIONE:** Per evitare la perdita di dati, non rimuovere il disco rigido quando il computer è acceso o in stato di sospensione.

## Prerequisiti

1. Rimuovere la [batteria](#).
2. Seguire la procedura dal punto 1 al punto 3 in "[Rimozione dell'unità ottica](#)".
3. Rimuovere la [tastiera](#).
4. Seguire le procedure dal punto 1 al punto 7 in "[Rimozione del coperchio della base](#)".

## Procedura

1. Aprire il dispositivo di chiusura e scollegare il cavo del disco rigido dalla scheda di sistema.
2. Rimuovere le quattro viti (M2x3) che fissano il gruppo disco rigido al gruppo del supporto per i polsi.
3. Estrarre il gruppo disco rigido dal gruppo del supporto per i polsi.

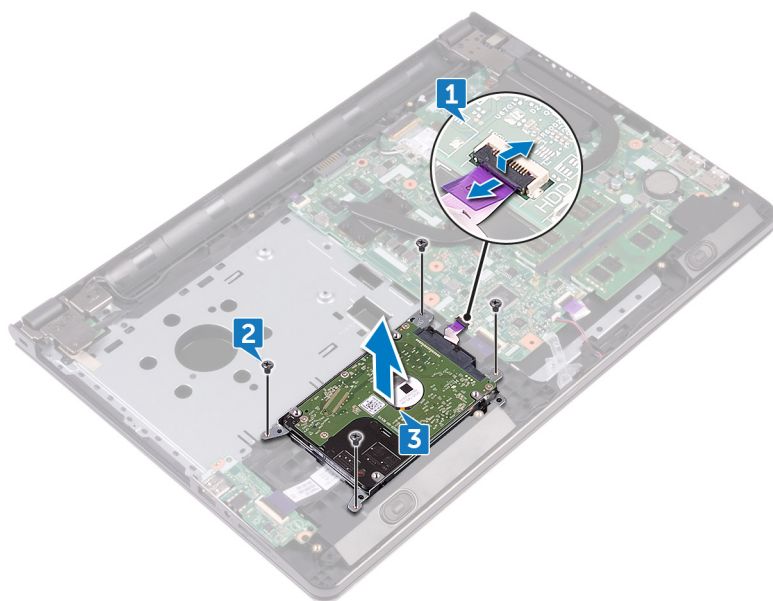

4. Scollegare l'interpositore dal gruppo disco rigido.

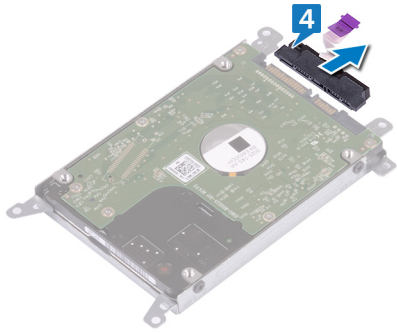

5. Rimuovere le quattro viti (M3 x 3) che fissano il supporto del disco rigido a quest'ultimo.
6. Estrarre il disco rigido dal relativo supporto.

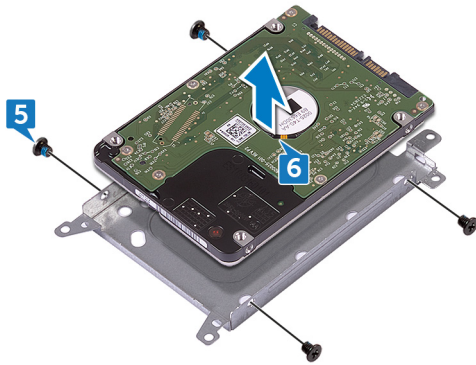

# Ricollocamento del disco rigido

 **N.B.:** Prima di effettuare interventi sui componenti interni del computer, leggere le informazioni sulla sicurezza fornite con il computer e seguire la procedura in [Prima degli interventi sui componenti interni del computer](#). Dopo gli interventi sui componenti interni del computer, seguire le istruzioni descritte in [Dopo gli interventi sui componenti interni del computer](#). Per maggiori informazioni sulle procedure consigliate relative alla sicurezza, consultare la home page Conformità alle normative su [www.dell.com/regulatory\\_compliance](http://www.dell.com/regulatory_compliance).

 **ATTENZIONE:** I dischi rigidi sono fragili. Prestare attenzione durante la manipolazione del disco rigido.

## Procedura

1. Allineare i fori della vite sul supporto del disco rigido a quelli sul disco rigido.
2. Rimontare le quattro viti (M3x3) che fissano la staffa del disco rigido allo stesso.
3. Collegare l'interpositore al disco rigido.
4. Collocare il gruppo disco rigido nel gruppo del supporto per i polsi e allineare i fori della vite sul gruppo disco rigido a quelli sul supporto per i polsi.
5. Ricollocare le quattro viti (M2x3) che fissano il gruppo disco rigido al gruppo del supporto per i polsi.
6. Far scorrere il cavo del disco rigido nel relativo connettore sulla scheda di sistema e premere il dispositivo di chiusura per fissare il cavo.

## Post-requisiti

1. Seguire le procedure dal punto 2 al punto 8 in "[Ricollocamento del coperchio della base](#)".
2. Ricollocare la [tastiera](#).
3. Seguire le procedure dal punto 4 al punto 5 in "[Ricollocamento dell'unità ottica](#)".
4. Ricollocare la [batteria](#).

## Rimozione dell'unità a stato solido

**N.B.:** Prima di effettuare interventi sui componenti interni del computer, leggere le informazioni sulla sicurezza fornite con il computer e seguire la procedura in [Prima degli interventi sui componenti interni del computer](#). Dopo gli interventi sui componenti interni del computer, seguire le istruzioni descritte in [Dopo gli interventi sui componenti interni del computer](#). Per maggiori informazioni sulle procedure consigliate relative alla sicurezza, consultare la home page Conformità alle normative su [www.dell.com/regulatory\\_compliance](http://www.dell.com/regulatory_compliance).

**ATTENZIONE:** Le unità a stato solido sono estremamente delicate. e vanno maneggiate con cura.

**ATTENZIONE:** Per evitare la perdita di dati, non rimuovere l'unità a stato solido quando il computer è acceso o in stato di sospensione.

### Prerequisiti

1. Rimuovere la [batteria](#).
2. Seguire la procedura dal punto 1 al punto 3 in "[Rimozione dell'unità ottica](#)".
3. Rimuovere la [tastiera](#).
4. Seguire le procedure dal punto 1 al punto 7 in "[Rimozione del coperchio della base](#)".

### Procedura

1. Rimuovere la vite (M2x3) che fissa l'unità SSD al supporto dell'unità SDD.
2. Far scivolare e rimuovere l'unità SSD dal relativo slot.
3. Estrarre l'unità a stato solido dal supporto dell'unità a stato solido.

# Ricollocamento dell'unità a stato solido

**N.B.:** Prima di effettuare interventi sui componenti interni del computer, leggere le informazioni sulla sicurezza fornite con il computer e seguire la procedura in [Prima degli interventi sui componenti interni del computer](#). Dopo gli interventi sui componenti interni del computer, seguire le istruzioni descritte in [Dopo gli interventi sui componenti interni del computer](#). Per maggiori informazioni sulle procedure consigliate relative alla sicurezza, consultare la home page Conformità alle normative su [www.dell.com/regulatory\\_compliance](http://www.dell.com/regulatory_compliance).

**ATTENZIONE:** Le unità a stato solido sono estremamente delicate. e vanno maneggiate con cura.

## Procedura

1. Allineare la tacca sull'unità SSD con la linguetta sullo slot dell'unità stessa.
2. Far scorrere l'unità SSD con decisione nello slot per unità SSD in posizione angolata.
3. Ricollocare la vite (M2x3) che fissa l'unità SSD alla relativa staffa.

## Post-requisiti

1. Seguire le procedure dal punto 2 al punto 8 in "[Ricollocamento del coperchio della base](#)".
2. Ricollocare la [tastiera](#).
3. Seguire le procedure dal punto 4 al punto 5 in "[Ricollocamento dell'unità ottica](#)".
4. Ricollocare la [batteria](#).

# Rimozione dei moduli di memoria

**N.B.:** Prima di effettuare interventi sui componenti interni del computer, leggere le informazioni sulla sicurezza fornite con il computer e seguire la procedura in [Prima degli interventi sui componenti interni del computer](#). Dopo gli interventi sui componenti interni del computer, seguire le istruzioni descritte in [Dopo gli interventi sui componenti interni del computer](#). Per maggiori informazioni sulle procedure consigliate relative alla sicurezza, consultare la home page Conformità alle normative su [www.dell.com/regulatory\\_compliance](http://www.dell.com/regulatory_compliance).

## Prerequisiti

1. Rimuovere la [batteria](#).
2. Seguire la procedura dal punto 1 al punto 3 in "[Rimozione dell'unità ottica](#)".
3. Rimuovere la [tastiera](#).
4. Seguire le procedure dal punto 1 al punto 7 in "[Rimozione del coperchio della base](#)".

## Procedura

1. Utilizzando la punta delle dita, allargare delicatamente i fermagli di fissaggio su ciascuna estremità dello slot del modulo di memoria fino a farlo uscire.
2. Far scorrere e rimuovere il modulo di memoria dal relativo slot.

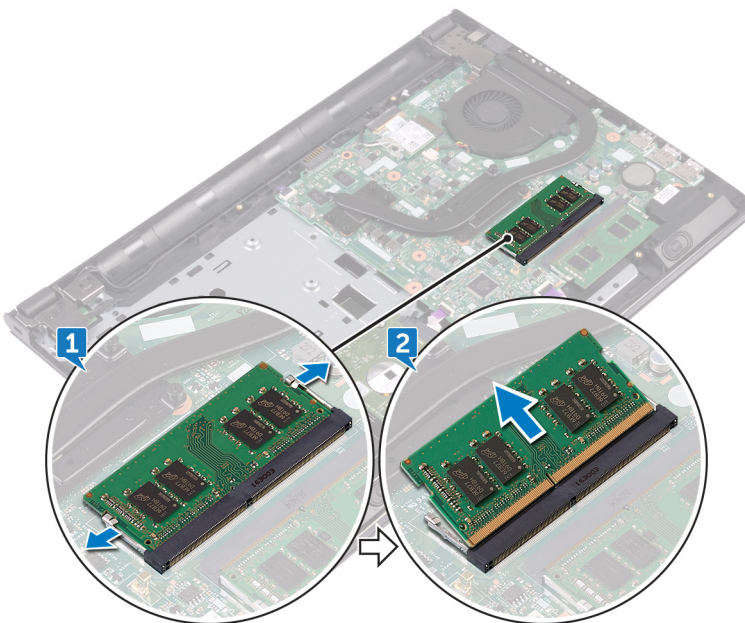

# Ricollocamento dei moduli di memoria

**N.B.:** Prima di effettuare interventi sui componenti interni del computer, leggere le informazioni sulla sicurezza fornite con il computer e seguire la procedura in [Prima degli interventi sui componenti interni del computer](#). Dopo gli interventi sui componenti interni del computer, seguire le istruzioni descritte in [Dopo gli interventi sui componenti interni del computer](#). Per maggiori informazioni sulle procedure consigliate relative alla sicurezza, consultare la home page Conformità alle normative su [www.dell.com/regulatory\\_compliance](http://www.dell.com/regulatory_compliance).

## Procedura

1. Allineare la tacca presente sul modulo di memoria alla linguetta collocata sul slot dello stesso modulo, quindi farlo scorrere saldamente all'interno dello slot da un angolo.
2. Premere il modulo di memoria finché non scatta in posizione.

**N.B.:** Se non si sente lo scatto, rimuovere il modulo di memoria e reinstallarlo.

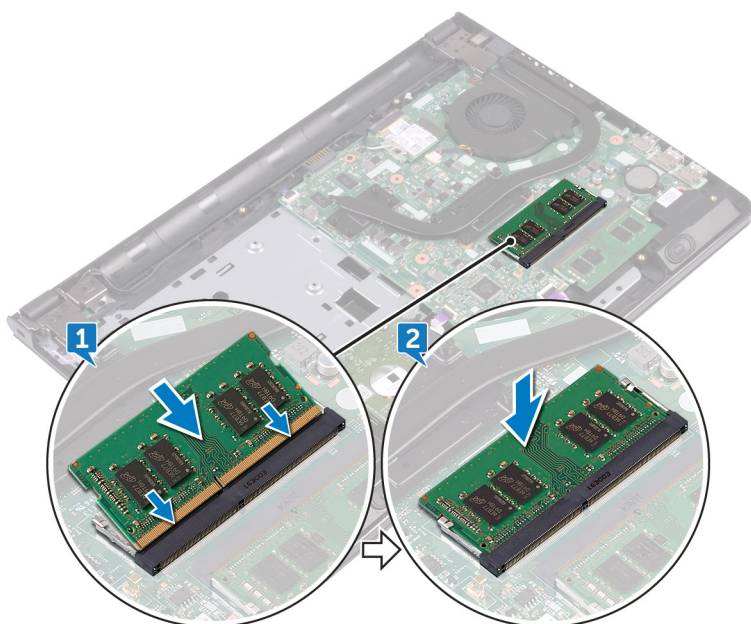

## Post-requisiti

1. Seguire le procedure dal punto 2 al punto 8 in "[Ricollocamento del coperchio della base](#)".
2. Ricollocare la [tastiera](#).
3. Seguire le procedure dal punto 4 al punto 5 in "[Ricollocamento dell'unità ottica](#)".
4. Ricollocare la [batteria](#).

# Rimozione della scheda per reti senza fili

**i** **N.B.:** Prima di effettuare interventi sui componenti interni del computer, leggere le informazioni sulla sicurezza fornite con il computer e seguire la procedura in [Prima degli interventi sui componenti interni del computer](#). Dopo gli interventi sui componenti interni del computer, seguire le istruzioni descritte in [Dopo gli interventi sui componenti interni del computer](#). Per maggiori informazioni sulle procedure consigliate relative alla sicurezza, consultare la home page Conformità alle normative su [www.dell.com/regulatory\\_compliance](http://www.dell.com/regulatory_compliance).

## Prerequisiti

1. Rimuovere la [batteria](#).
2. Seguire la procedura dal punto 1 al punto 3 in "[Rimozione dell'unità ottica](#)".
3. Rimuovere la [tastiera](#).
4. Seguire le procedure dal punto 1 al punto 7 in "[Rimozione del coperchio della base](#)".

## Procedura

1. Rimuovere la vite (M2x3) che fissa la staffa della scheda senza fili a quest'ultima e alla scheda di sistema.
2. Rimuovere la staffa della scheda senza fili dalla scheda.
3. Scollegare i cavi dell'antenna dalla scheda senza fili.
4. Far scorrere e rimuovere la scheda senza fili dal relativo slot.

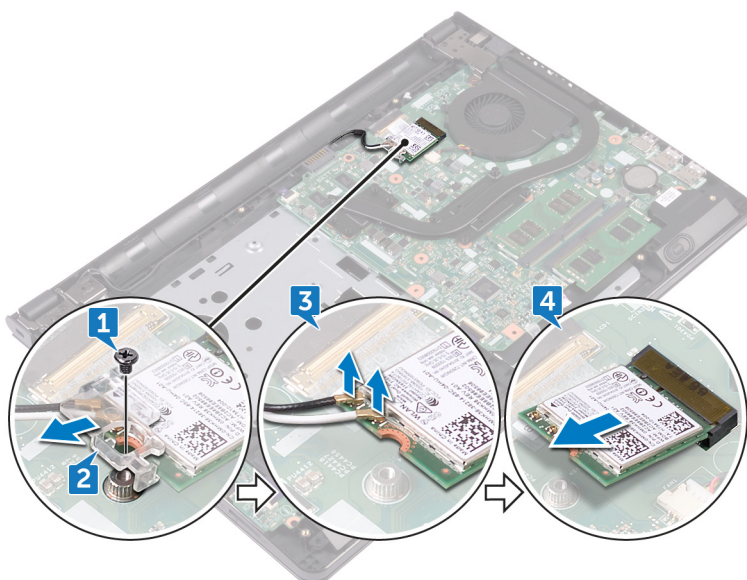

## Ricollocamento della scheda per reti senza fili

**N.B.:** Prima di effettuare interventi sui componenti interni del computer, leggere le informazioni sulla sicurezza fornite con il computer e seguire la procedura in [Prima degli interventi sui componenti interni del computer](#). Dopo gli interventi sui componenti interni del computer, seguire le istruzioni descritte in [Dopo gli interventi sui componenti interni del computer](#). Per maggiori informazioni sulle procedure consigliate relative alla sicurezza, consultare la home page Conformità alle normative su [www.dell.com/regulatory\\_compliance](http://www.dell.com/regulatory_compliance).

### Procedura

**ATTENZIONE:** Per evitare di danneggiare la scheda senza fili, non posizionare i cavi sotto di essa.

1. Allineare la tacca presente sulla scheda senza fili con la linguetta sullo slot della scheda stessa.
2. Far scorrere la scheda senza fili a un angolo nello slot della relativa scheda.
3. Collegare i cavi dell'antenna alla scheda senza fili.

La seguente tabella fornisce la combinazione di colori dei cavi dell'antenna per la scheda senza fili supportata dal computer:

**Tabella 2. Combinazione di colori dei cavi dell'antenna**

Connettori sulla scheda senza fili	Colore del cavo dell'antenna
Ausiliario (triangolo nero)	Nero
Principale (triangolo bianco)	Bianco

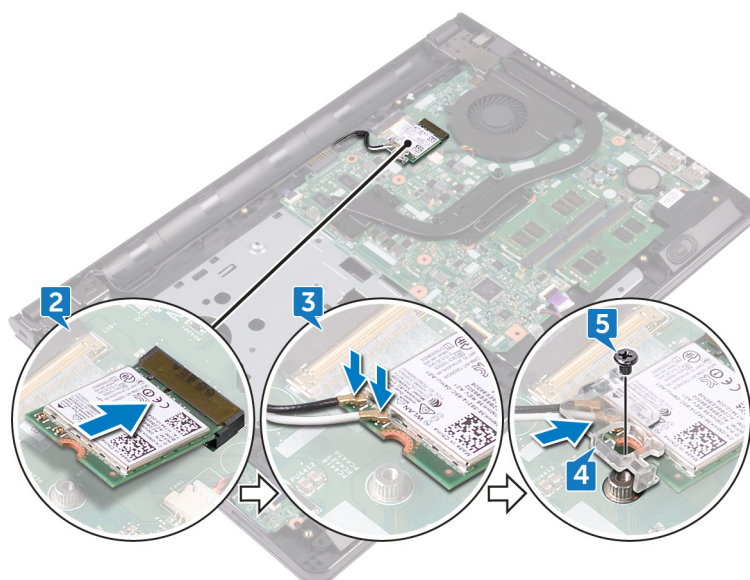

4. Allineare il foro della vite sulla staffa della scheda senza fili a quello sulla scheda senza fili e sulla scheda di sistema.
5. Rimontare la vite (M2x3) che fissa la staffa della scheda senza fili a quest'ultima e alla scheda di sistema.

### Post-requisiti

1. Seguire le procedure dal punto 2 al punto 8 in ["Ricollocamento del coperchio della base"](#).
2. Ricollocare la [tastiera](#).

3. Seguire le procedure dal punto 4 al punto 5 in "[Ricollocamento dell'unità ottica](#)".
4. Ricollocare la [batteria](#).

# Rimozione della scheda del pulsante di Accensione

**i** **N.B.:** Prima di effettuare interventi sui componenti interni del computer, leggere le informazioni sulla sicurezza fornite con il computer e seguire la procedura in [Prima degli interventi sui componenti interni del computer](#). Dopo gli interventi sui componenti interni del computer, seguire le istruzioni descritte in [Dopo gli interventi sui componenti interni del computer](#). Per maggiori informazioni sulle procedure consigliate relative alla sicurezza, consultare la home page Conformità alle normative su [www.dell.com/regulatory\\_compliance](http://www.dell.com/regulatory_compliance).

## Prerequisiti

1. Rimuovere la [batteria](#).
2. Seguire la procedura dal punto 1 al punto 3 in "[Rimozione dell'unità ottica](#)".
3. Rimuovere la [tastiera](#).
4. Seguire le procedure dal punto 1 al punto 7 in "[Rimozione del coperchio della base](#)".

## Procedura

1. Rimuovere le due viti (M2.5x8) che fissano i cardini dello schermo al gruppo del supporto per i polsi.
2. Aprire il cardine a un'angolazione di 90 gradi.

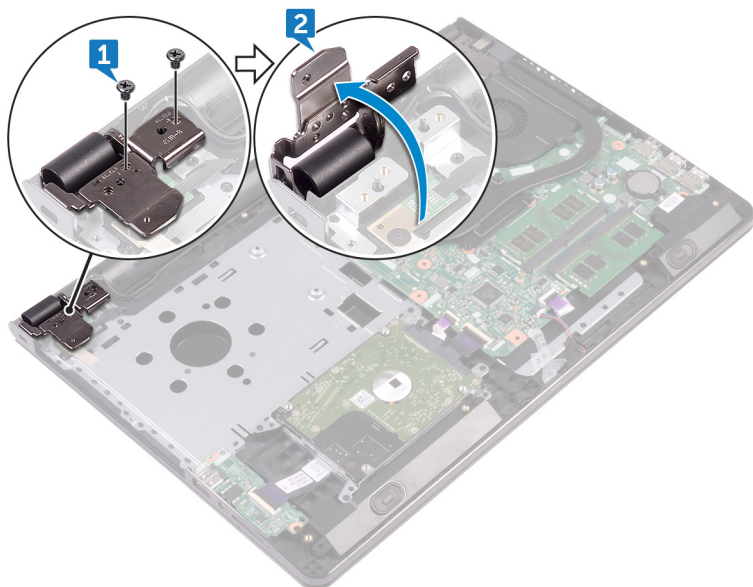

3. Aprire il dispositivo di chiusura e scollegare il cavo della scheda del pulsante di alimentazione dalla scheda di sistema.
4. Rimuovere la vite (M2x2) che fissa la scheda del pulsante di alimentazione al gruppo del supporto per i polsi.
5. Far aderire il nastro che fissa la scheda del pulsante di alimentazione al gruppo del supporto per i polsi.
6. Far scorrere e rimuovere la scheda del pulsante di alimentazione dalla scheda sul gruppo del supporto per i polsi.
7. Prendere nota dell'instradamento del cavo della scheda del pulsante di alimentazione e staccarlo dal gruppo del supporto per i polsi.

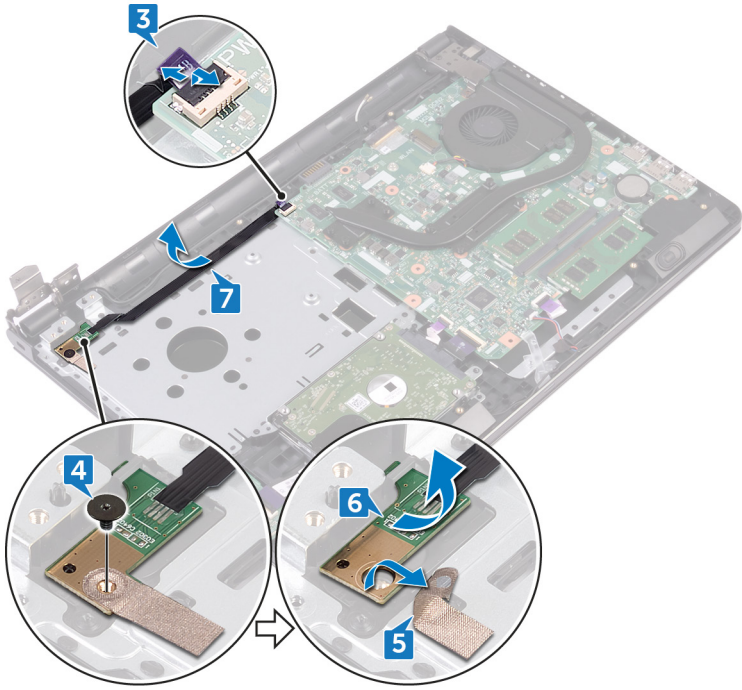

# Ricollocamento della scheda del pulsante di Accensione

**i** **N.B.:** Prima di effettuare interventi sui componenti interni del computer, leggere le informazioni sulla sicurezza fornite con il computer e seguire la procedura in [Prima degli interventi sui componenti interni del computer](#). Dopo gli interventi sui componenti interni del computer, seguire le istruzioni descritte in [Dopo gli interventi sui componenti interni del computer](#). Per maggiori informazioni sulle procedure consigliate relative alla sicurezza, consultare la home page Conformità alle normative su [www.dell.com/regulatory\\_compliance](http://www.dell.com/regulatory_compliance).

## Procedura

1. Far scorrere la scheda del pulsante di alimentazione sotto la linguetta sul gruppo del supporto per i polsi e allineare il foro della vite sulla scheda del pulsante di alimentazione con quello del gruppo del supporto per i polsi.
2. Ricollocare la vite (M2x2) che fissa la scheda del pulsante di alimentazione al gruppo del supporto per i polsi.
3. Far aderire il nastro che fissa la scheda di Accensione al gruppo del supporto per i polsi.
4. Instradare il cavo della scheda del pulsante di alimentazione attraverso lo slot sul gruppo del supporto per i polsi.
5. Far scorrere il cavo della scheda del pulsante di alimentazione nel relativo connettore sulla scheda di sistema e chiudere il dispositivo di chiusura per fissare il cavo.
6. Chiudere i cardini dello schermo.
7. Allineare i fori per le viti posti sui cardini dello schermo a quelli posti sul gruppo del supporto per i polsi.
8. Ricollocare le due viti (M2.5x8) che fissano i cardini dello schermo al gruppo del supporto per i polsi.

## Post-requisiti

1. Seguire le procedure dal punto 2 al punto 8 in "[Ricollocamento del coperchio della base](#)".
2. Ricollocare la [tastiera](#).
3. Seguire le procedure dal punto 4 al punto 5 in "[Ricollocamento dell'unità ottica](#)".
4. Ricollocare la [batteria](#).

## Rimozione degli altoparlanti

**i N.B.:** Prima di effettuare interventi sui componenti interni del computer, leggere le informazioni sulla sicurezza fornite con il computer e seguire la procedura in [Prima degli interventi sui componenti interni del computer](#). Dopo gli interventi sui componenti interni del computer, seguire le istruzioni descritte in [Dopo gli interventi sui componenti interni del computer](#). Per maggiori informazioni sulle procedure consigliate relative alla sicurezza, consultare la home page Conformità alle normative su [www.dell.com/regulatory\\_compliance](http://www.dell.com/regulatory_compliance).

### Prerequisiti

1. Rimuovere la [batteria](#).
2. Seguire la procedura dal punto 1 al punto 3 in "[Rimozione dell'unità ottica](#)".
3. Rimuovere la [tastiera](#).
4. Seguire le procedure dal punto 1 al punto 7 in "[Rimozione del coperchio della base](#)".

### Procedura

1. Scollegare il cavo degli altoparlanti dalla scheda di sistema.
2. Rimuovere il nastro che fissa il cavo dell'altoparlante al gruppo del supporto per i polsi.
3. Osservare l'instradamento del cavo degli altoparlanti ed estrarre gli altoparlanti e il cavo dal gruppo supporto per i polsi.

**i N.B.:** Prendere nota della posizione dei gommini prima di sollevare l'altoparlante.

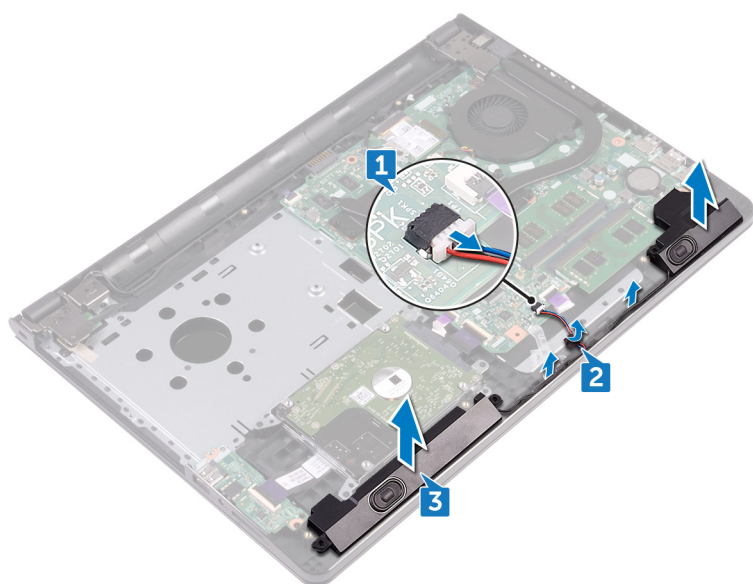

# Ricollocamento degli altoparlanti

**i** **N.B.:** Prima di effettuare interventi sui componenti interni del computer, leggere le informazioni sulla sicurezza fornite con il computer e seguire la procedura in [Prima degli interventi sui componenti interni del computer](#). Dopo gli interventi sui componenti interni del computer, seguire le istruzioni descritte in [Dopo gli interventi sui componenti interni del computer](#). Per maggiori informazioni sulle procedure consigliate relative alla sicurezza, consultare la home page Conformità alle normative su [www.dell.com/regulatory\\_compliance](http://www.dell.com/regulatory_compliance).

## Procedura

**i** **N.B.:** I gommini potrebbero essere spinti verso l'esterno durante il ricollocamento dell'altoparlante. Accertarsi che i gommini si trovino nella loro posizione dopo aver collocato l'altoparlante sulla scheda di sistema.

1. Allineare gli altoparlanti con i supporti di allineamento sul gruppo del supporto per i polsi e farli scattare in posizione.
2. Instradare il cavo dell'altoparlante nelle guide di instradamento sul gruppo del supporto per i polsi.
3. Collegare il cavo degli altoparlanti alla scheda di sistema.
4. Far aderire il nastro che fissa il cavo dell'altoparlante al gruppo del supporto per i polsi.

## Post-requisiti

1. Seguire le procedure dal punto 2 al punto 8 in "[Ricollocamento del coperchio della base](#)".
2. Ricollocare la [tastiera](#).
3. Seguire le procedure dal punto 4 al punto 5 in "[Ricollocamento dell'unità ottica](#)".
4. Ricollocare la [batteria](#).

## Rimozione della scheda di I/O

**i** **N.B.:** Prima di effettuare interventi sui componenti interni del computer, leggere le informazioni sulla sicurezza fornite con il computer e seguire la procedura in [Prima degli interventi sui componenti interni del computer](#). Dopo gli interventi sui componenti interni del computer, seguire le istruzioni descritte in [Dopo gli interventi sui componenti interni del computer](#). Per maggiori informazioni sulle procedure consigliate relative alla sicurezza, consultare la home page Conformità alle normative su [www.dell.com/regulatory\\_compliance](http://www.dell.com/regulatory_compliance).

### Prerequisiti

1. Rimuovere la [batteria](#).
2. Seguire la procedura dal punto 1 al punto 3 in "[Rimozione dell'unità ottica](#)".
3. Rimuovere la [tastiera](#).
4. Seguire le procedure dal punto 1 al punto 7 in "[Rimozione del coperchio della base](#)".

### Procedura

1. Sollevare il dispositivo di chiusura e scollegare il cavo della scheda di I/O dalla relativa scheda.
2. Rimuovere la vite (M2x3) che fissa la scheda di I/O al gruppo del supporto per i polsi.
3. Spingere la linguetta di fissaggio per sbloccare la scheda di I/O dal supporto per i polsi.
4. Estrarre la scheda di I/O dal gruppo del supporto per i polsi.

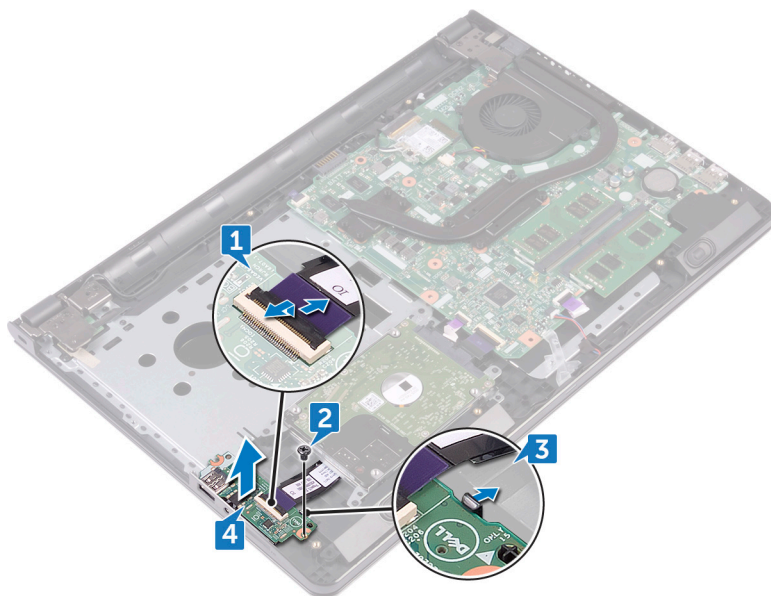

# Ricollocamento della scheda di I/O

**N.B.:** Prima di effettuare interventi sui componenti interni del computer, leggere le informazioni sulla sicurezza fornite con il computer e seguire la procedura in [Prima degli interventi sui componenti interni del computer](#). Dopo gli interventi sui componenti interni del computer, seguire le istruzioni descritte in [Dopo gli interventi sui componenti interni del computer](#). Per maggiori informazioni sulle procedure consigliate relative alla sicurezza, consultare la home page Conformità alle normative su [www.dell.com/regulatory\\_compliance](http://www.dell.com/regulatory_compliance).

## Procedura

1. Utilizzando i supporti di allineamento, collocare la scheda di I/O sul gruppo del supporto per i polsi e farla scattare in posizione.
2. Far scorrere il cavo della scheda di I/O nel relativo connettore presente sulla scheda e premere il dispositivo di chiusura per fissare il cavo.
3. Ricollocare la vite (M2x3) che fissa la scheda di I/O al gruppo del supporto per i polsi.

## Post-requisiti

1. Seguire le procedure dal punto 2 al punto 8 in "[Ricollocamento del coperchio della base](#)".
2. Ricollocare la [tastiera](#).
3. Seguire le procedure dal punto 4 al punto 5 in "[Ricollocamento dell'unità ottica](#)".
4. Ricollocare la [batteria](#).

# Rimozione della batteria pulsante

**N.B.:** Prima di effettuare interventi sui componenti interni del computer, leggere le informazioni sulla sicurezza fornite con il computer e seguire la procedura in [Prima degli interventi sui componenti interni del computer](#). Dopo gli interventi sui componenti interni del computer, seguire le istruzioni descritte in [Dopo gli interventi sui componenti interni del computer](#). Per maggiori informazioni sulle procedure consigliate relative alla sicurezza, consultare la home page Conformità alle normative su [www.dell.com/regulatory\\_compliance](http://www.dell.com/regulatory_compliance).

**ATTENZIONE:** La rimozione della batteria a bottone comporta il ripristino del programma di configurazione del BIOS alle impostazioni predefinite. Si consiglia di prendere nota delle impostazioni del programma di configurazione del BIOS prima di rimuovere la batteria a bottone.

## Prerequisiti

1. Rimuovere la [batteria](#).
2. Seguire la procedura dal punto 1 al punto 3 in "[Rimozione dell'unità ottica](#)".
3. Rimuovere la [tastiera](#).
4. Seguire le procedure dal punto 1 al punto 7 in "[Rimozione del coperchio della base](#)".

## Procedura

Utilizzando un graffietto in plastica, estrarre delicatamente la batteria a bottone dal relativo zoccolo.

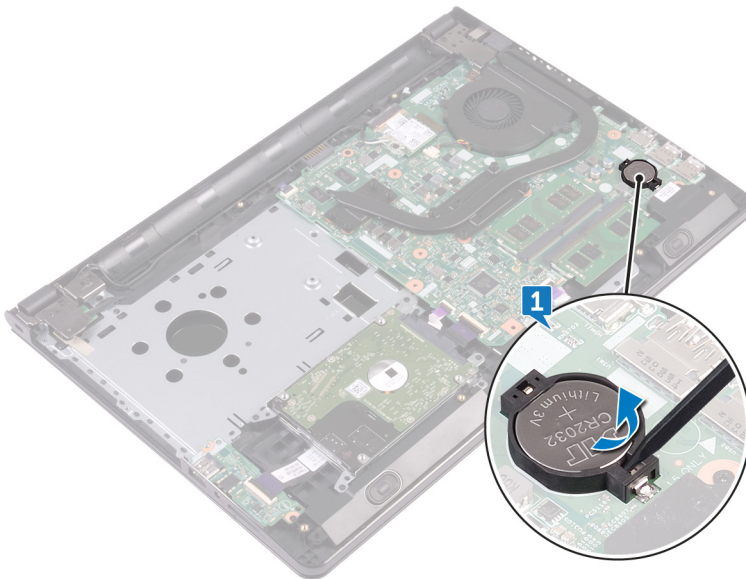

# Ricollocamento della batteria pulsante.

**N.B.:** Prima di effettuare interventi sui componenti interni del computer, leggere le informazioni sulla sicurezza fornite con il computer e seguire la procedura in [Prima degli interventi sui componenti interni del computer](#). Dopo gli interventi sui componenti interni del computer, seguire le istruzioni descritte in [Dopo gli interventi sui componenti interni del computer](#). Per maggiori informazioni sulle procedure consigliate relative alla sicurezza, consultare la home page Conformità alle normative su [www.dell.com/regulatory\\_compliance](http://www.dell.com/regulatory_compliance).

## Procedura

Far scattare la batteria pulsante nello zoccolo della batteria con il lato positivo rivolto verso l'alto.

## Post-requisiti

1. Seguire le procedure dal punto 2 al punto 8 in "[Ricollocamento del coperchio della base](#)".
2. Ricollocare la [tastiera](#).
3. Seguire le procedure dal punto 4 al punto 5 in "[Ricollocamento dell'unità ottica](#)".
4. Ricollocare la [batteria](#).

## Rimozione del dissipatore di calore

**i** **N.B.:** Prima di effettuare interventi sui componenti interni del computer, leggere le informazioni sulla sicurezza fornite con il computer e seguire la procedura in [Prima degli interventi sui componenti interni del computer](#). Dopo gli interventi sui componenti interni del computer, seguire le istruzioni descritte in [Dopo gli interventi sui componenti interni del computer](#). Per maggiori informazioni sulle procedure consigliate relative alla sicurezza, consultare la home page Conformità alle normative su [www.dell.com/regulatory\\_compliance](http://www.dell.com/regulatory_compliance).

**i** **N.B.:** Il dissipatore di calore può surriscaldarsi durante il normale funzionamento. Fornire al dissipatore di calore tempo sufficiente per raffreddarsi prima di toccarlo.

**⚠** **ATTENZIONE:** Per garantire il massimo raffreddamento del processore, non toccare le aree di trasferimento di calore sul dissipatore di calore. Il sebo della pelle può ridurre la capacità di trasferimento di calore della pasta termoconduttiva.

### Prerequisiti

1. Rimuovere la [batteria](#).
2. Seguire la procedura dal punto 1 al punto 3 in "[Rimozione dell'unità ottica](#)".
3. Rimuovere la [tastiera](#).
4. Seguire le procedure dal punto 1 al punto 7 in "[Rimozione del coperchio della base](#)".

### Procedura

1. Rimuovere le viti di fissaggio che fissano il dissipatore di calore alla scheda di sistema.
2. Sollevare il dissipatore di calore dalla scheda di sistema.

**Integrato:** otto viti

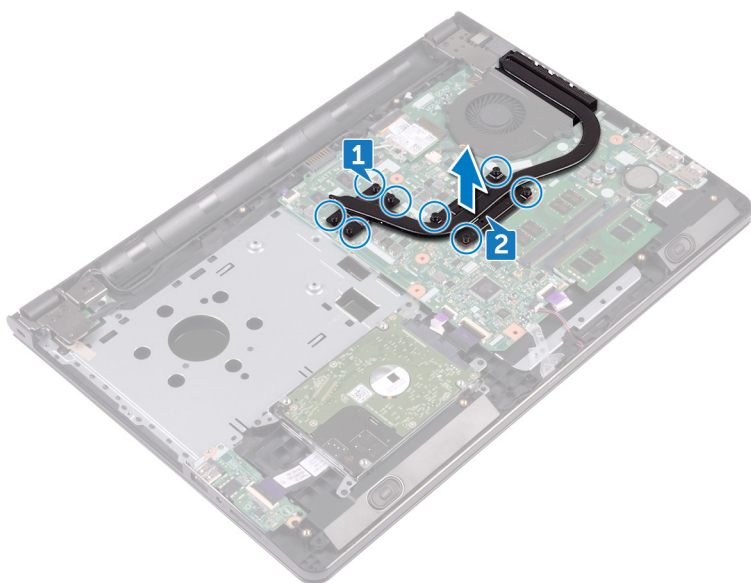

**Discreto:** quattro viti

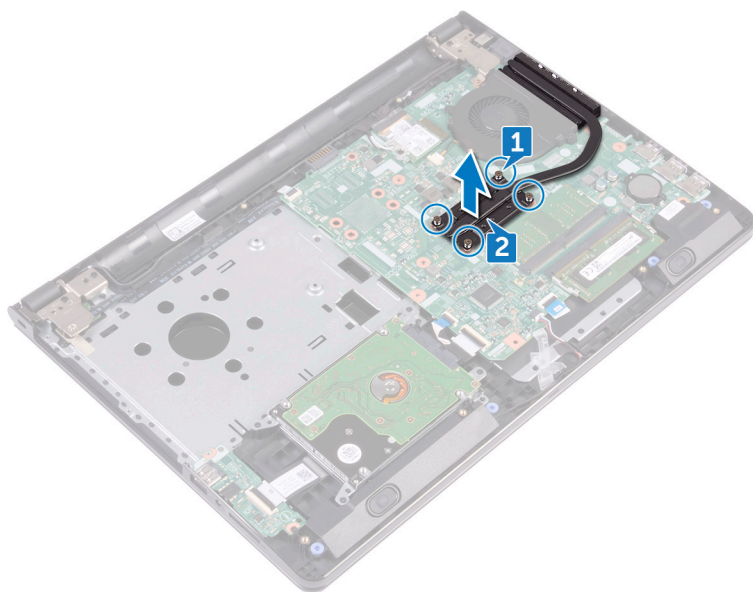

# Ricollocamento del dissipatore di calore

**i** **N.B.:** Prima di effettuare interventi sui componenti interni del computer, leggere le informazioni sulla sicurezza fornite con il computer e seguire la procedura in [Prima degli interventi sui componenti interni del computer](#). Dopo gli interventi sui componenti interni del computer, seguire le istruzioni descritte in [Dopo gli interventi sui componenti interni del computer](#). Per maggiori informazioni sulle procedure consigliate relative alla sicurezza, consultare la home page Conformità alle normative su [www.dell.com/regulatory\\_compliance](http://www.dell.com/regulatory_compliance).

**⚠** **ATTENZIONE:** L'allineamento non corretto del dissipatore di calore può provocare danni alla scheda di sistema e al processore.

**i** **N.B.:** In caso di ricollocamento della scheda di sistema o del dissipatore di calore, utilizzare il cuscinetto o la pasta termica forniti nel kit per garantire la conduttività termica.

## Procedura

1. Allineare le viti posti sul dissipatore di calore ai fori della vite sulla scheda di sistema.
2. Ricollocare le viti di fissaggio che fissano il dissipatore di calore alla scheda di sistema.

**Integrato:** otto viti

**Discreto:** quattro viti

## Post-requisiti

1. Seguire le procedure dal punto 2 al punto 8 in "[Ricollocamento del coperchio della base](#)".
2. Ricollocare la [tastiera](#).
3. Seguire le procedure dal punto 4 al punto 5 in "[Ricollocamento dell'unità ottica](#)".
4. Ricollocare la [batteria](#).

## Rimozione della ventola

**N.B.:** Prima di effettuare interventi sui componenti interni del computer, leggere le informazioni sulla sicurezza fornite con il computer e seguire la procedura in [Prima degli interventi sui componenti interni del computer](#). Dopo gli interventi sui componenti interni del computer, seguire le istruzioni descritte in [Dopo gli interventi sui componenti interni del computer](#). Per maggiori informazioni sulle procedure consigliate relative alla sicurezza, consultare la home page Conformità alle normative su [www.dell.com/regulatory\\_compliance](http://www.dell.com/regulatory_compliance).

### Prerequisiti

1. Rimuovere la [batteria](#).
2. Seguire la procedura dal punto 1 al punto 3 in "[Rimozione dell'unità ottica](#)".
3. Rimuovere la [tastiera](#).
4. Seguire le procedure dal punto 1 al punto 7 in "[Rimozione del coperchio della base](#)".

### Procedura

1. Scollegare il cavo della ventola dalla scheda di sistema.
2. Rimuovere le due viti (M2x5) che fissano la ventola al gruppo del supporto per i polsi.
3. Sollevare la ventola dal gruppo del supporto per i polsi.

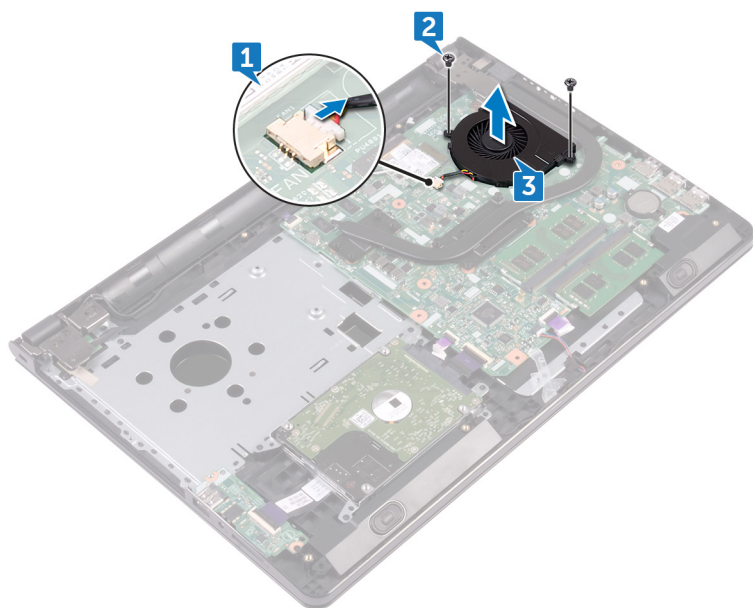

# Ricollocamento della ventola

**i** **N.B.:** Prima di effettuare interventi sui componenti interni del computer, leggere le informazioni sulla sicurezza fornite con il computer e seguire la procedura in [Prima degli interventi sui componenti interni del computer](#). Dopo gli interventi sui componenti interni del computer, seguire le istruzioni descritte in [Dopo gli interventi sui componenti interni del computer](#). Per maggiori informazioni sulle procedure consigliate relative alla sicurezza, consultare la home page Conformità alle normative su [www.dell.com/regulatory\\_compliance](http://www.dell.com/regulatory_compliance).

## Procedura

1. Posizionare la ventola sul gruppo del supporto per i polsi.
2. Allineare i fori per le viti sulla ventola ai fori per le viti sul gruppo di supporto per i polsi.
3. Ricollocare le due viti (M2x5) che fissano la ventola alla scheda di sistema.
4. Collegare il cavo della ventola alla scheda di sistema.

## Post-requisiti

1. Seguire le procedure dal punto 2 al punto 8 in "[Ricollocamento del coperchio della base](#)".
2. Ricollocare la [tastiera](#).
3. Seguire le procedure dal punto 4 al punto 5 in "[Ricollocamento dell'unità ottica](#)".
4. Ricollocare la [batteria](#).

# Rimozione della lente dell'indicatore di stato

**N.B.:** Prima di effettuare interventi sui componenti interni del computer, leggere le informazioni sulla sicurezza fornite con il computer e seguire la procedura in [Prima degli interventi sui componenti interni del computer](#). Dopo gli interventi sui componenti interni del computer, seguire le istruzioni descritte in [Dopo gli interventi sui componenti interni del computer](#). Per maggiori informazioni sulle procedure consigliate relative alla sicurezza, consultare la home page Conformità alle normative su [www.dell.com/regulatory\\_compliance](http://www.dell.com/regulatory_compliance).

## Prerequisiti

1. Rimuovere la [batteria](#).
2. Seguire la procedura dal punto 1 al punto 3 in "[Rimozione dell'unità ottica](#)".
3. Rimuovere la [tastiera](#).
4. Seguire le procedure dal punto 1 al punto 7 in "[Rimozione del coperchio della base](#)".

## Procedura

Rimuovere la lente dell'indicatore di stato dalla relativa guida sul gruppo del supporto per i polsi.

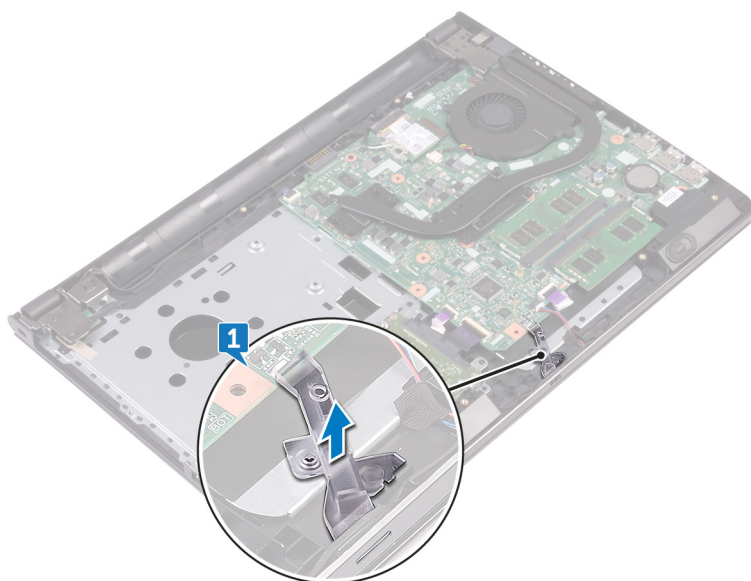

# Ricollocamento della lente dell'indicatore di stato

**i** **N.B.:** Prima di effettuare interventi sui componenti interni del computer, leggere le informazioni sulla sicurezza fornite con il computer e seguire la procedura in [Prima degli interventi sui componenti interni del computer](#). Dopo gli interventi sui componenti interni del computer, seguire le istruzioni descritte in [Dopo gli interventi sui componenti interni del computer](#). Per maggiori informazioni sulle procedure consigliate relative alla sicurezza, consultare la home page Conformità alle normative su [www.dell.com/regulatory\\_compliance](http://www.dell.com/regulatory_compliance).

## Post-requisiti

1. Seguire le procedure dal punto 2 al punto 8 in "[Ricollocamento del coperchio della base](#)".
2. Ricollocare la [tastiera](#).
3. Seguire le procedure dal punto 4 al punto 5 in "[Ricollocamento dell'unità ottica](#)".
4. Ricollocare la [batteria](#).

## Procedura

Allineare la lente dell'indicatore di stato alla guida sul gruppo del supporto per i polsi.

## Rimozione della scheda di sistema

- i** **N.B.:** Prima di effettuare interventi sui componenti interni del computer, leggere le informazioni sulla sicurezza fornite con il computer e seguire la procedura in [Prima degli interventi sui componenti interni del computer](#). Dopo gli interventi sui componenti interni del computer, seguire le istruzioni descritte in [Dopo gli interventi sui componenti interni del computer](#). Per maggiori informazioni sulle procedure consigliate relative alla sicurezza, consultare la home page Conformità alle normative su [www.dell.com/regulatory\\_compliance](http://www.dell.com/regulatory_compliance).
- i** **N.B.:** Il Numero di servizio del computer è memorizzato nella scheda di sistema. Inserire il Numero di servizio nel programma di configurazione del BIOS dopo aver ricollocato la scheda di sistema.
- i** **N.B.:** Il ricollocamento della scheda di sistema annulla eventuali modifiche apportate al BIOS mediante il programma di configurazione del sistema. È necessario apportare nuovamente le modifiche appropriate dopo aver ricollocato la scheda di sistema.
- i** **N.B.:** Prima di scollegare i cavi dalla scheda di sistema, prendere nota dell'ubicazione dei connettori, così da poterli ricollegare correttamente dopo aver ricollocato la scheda di sistema.

### Prerequisiti

1. Rimuovere la [batteria](#).
2. Seguire la procedura dal punto 1 al punto 3 in "[Rimozione dell'unità ottica](#)".
3. Rimuovere la [tastiera](#).
4. Seguire le procedure dal punto 1 al punto 7 in "[Rimozione del coperchio della base](#)".
5. Rimuovere la [scheda senza fili](#).
6. Rimuovere i [moduli di memoria](#).
7. Rimuovere il [dissipatore di calore](#).
8. Rimuovere la [ventola](#).

### Procedura

1. Rimuovere la vite (2.5x8) che fissa il cardine dello schermo al gruppo del supporto per i polsi.
  - i** **N.B.:** Queste istruzioni sono applicabili solo per i laptop con uno schermo non a sfioramento.
2. Aprire il cardine a un'angolazione di 90 gradi.

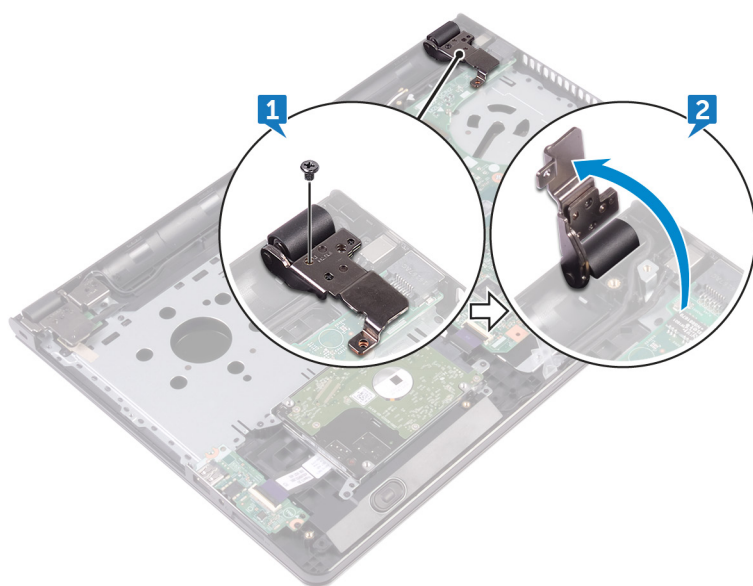

3. Staccare il nastro che assicura il cavo dello schermo alla scheda di sistema.
4. Aprire il dispositivo di chiusura e scollegare il cavo dello schermo dalla scheda di sistema.
5. Aprire il dispositivo di chiusura e scollegare il cavo della scheda del pulsante di alimentazione dalla scheda di sistema.
6. Aprire il dispositivo di chiusura e scollegare il cavo del disco rigido dalla scheda di sistema.
7. Aprire il dispositivo di chiusura e scollegare il cavo della scheda di I/O dalla scheda di sistema.
8. Scollegare il cavo degli altoparlanti dalla scheda di sistema.
9. Sollevare il dispositivo di chiusura e scollegare il cavo del touchpad dalla scheda di sistema.

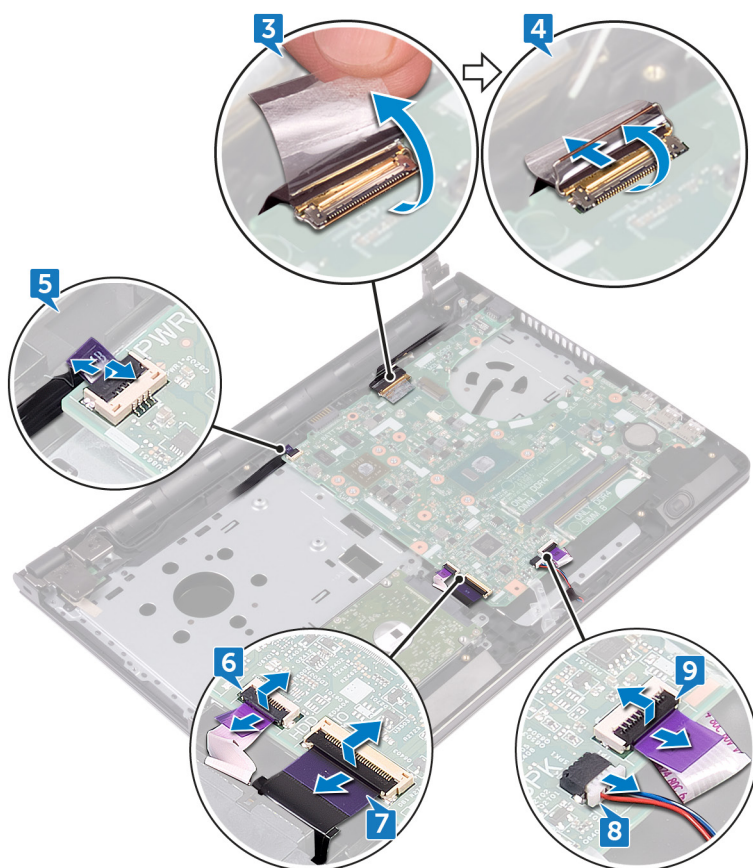

10. Rimuovere le due viti (M2x3) che fissano la scheda di sistema al gruppo del supporto per i polsi.

11. Rilasciare delicatamente le porte sulla scheda di sistema dagli slot collocati sul gruppo del supporto per i polsi.
12. Capovolgere delicatamente la scheda di sistema.

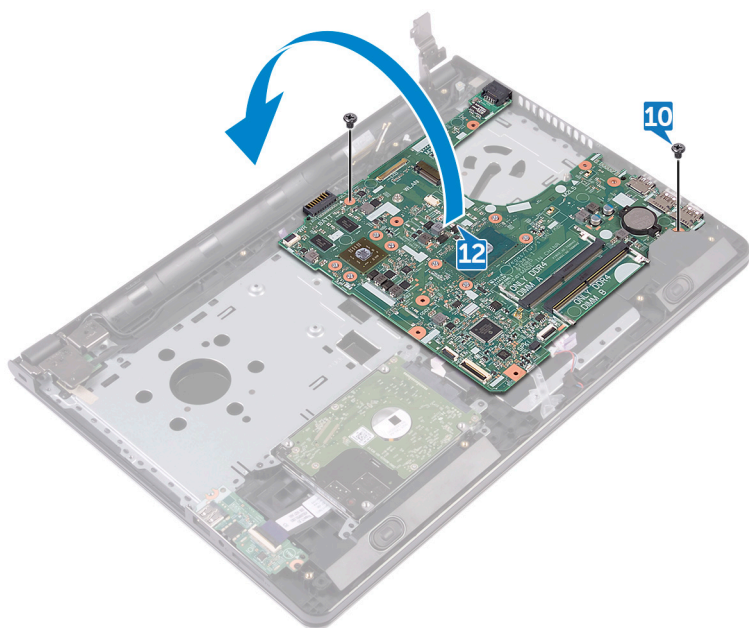

13. Rimuovere il nastro che fissa il cavo della porta dell'adattatore di alimentazione alla scheda di sistema e scollegare la porta dell'adattatore di alimentazione dalla relativa scheda.
14. Sollevare la scheda di sistema dal gruppo del supporto per i polsi.

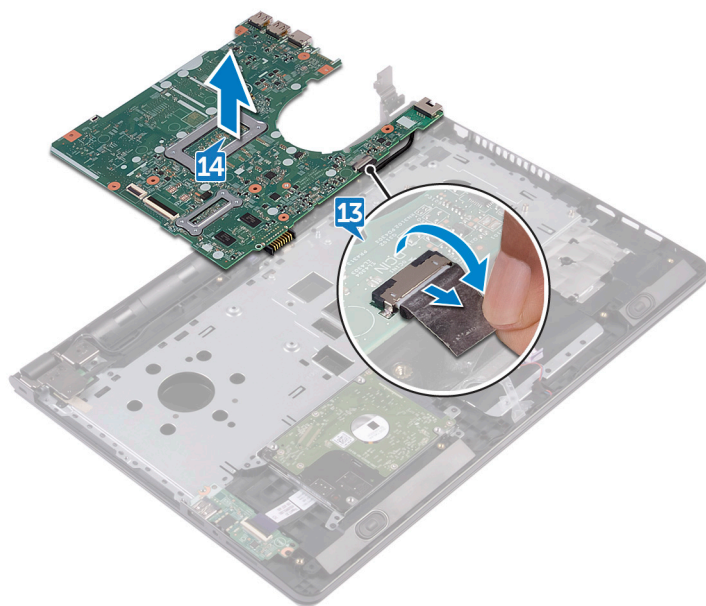

## Ricollocamento della scheda di sistema

- i** **N.B.:** Prima di effettuare interventi sui componenti interni del computer, leggere le informazioni sulla sicurezza fornite con il computer e seguire la procedura in [Prima degli interventi sui componenti interni del computer](#). Dopo gli interventi sui componenti interni del computer, seguire le istruzioni descritte in [Dopo gli interventi sui componenti interni del computer](#). Per maggiori informazioni sulle procedure consigliate relative alla sicurezza, consultare la home page Conformità alle normative su [www.dell.com/regulatory\\_compliance](http://www.dell.com/regulatory_compliance).
- i** **N.B.:** Il Numero di servizio del computer è memorizzato nella scheda di sistema. Inserire il Numero di servizio nel programma di configurazione del BIOS dopo aver ricollocato la scheda di sistema.
- i** **N.B.:** Il ricollocamento della scheda di sistema annulla eventuali modifiche apportate al BIOS mediante il programma di configurazione del sistema. È necessario apportare nuovamente le modifiche appropriate dopo aver ricollocato la scheda di sistema.

### Procedura

1. Collegare il cavo della porta dell'adattatore di alimentatore alla scheda di sistema.
2. Far aderire il nastro che fissa il cavo della porta dell'adattatore di alimentazione alla scheda di sistema.
3. Capovolgere la scheda di sistema.
4. Allineare i fori delle viti sulla scheda di sistema con i fori delle viti sul gruppo supporto per i polsi.
5. Ricollocare le due viti (M2x3) che fissano la scheda di sistema al gruppo del supporto per i polsi.
6. Collegare il cavo del touchpad e chiudere il dispositivo di chiusura per fissare il cavo.
7. Collegare il cavo degli altoparlanti alla scheda di sistema.
8. Collegare il cavo della scheda di I/O e chiudere il dispositivo di chiusura per fissare il cavo.
9. Collegare il cavo del disco rigido e chiudere il dispositivo di chiusura per fissare il cavo.
10. Collegare il cavo della scheda del pulsante di alimentazione e chiudere il dispositivo di chiusura per fissare il cavo.
11. Collegare il cavo dello schermo e chiudere il dispositivo di chiusura per fissare il cavo.
12. Far aderire il nastro che fissa il cavo dello schermo alla scheda di sistema.
13. Chiudere i cardini dello schermo.
14. Allineare i fori per le viti posti sui cardini dello schermo a quelli posti sul gruppo del supporto per i polsi.
  - i** **N.B.:** Queste istruzioni sono applicabili solo per i laptop con uno schermo non a sfioramento.
15. Ricollocare la vite (2.5x8) che fissa i cardini dello schermo al gruppo del supporto per i polsi.

### Post-requisiti

1. Riposizionare la [ventola](#).
2. Riposizionare il [dissipatore di calore](#).
3. Ricollocare i [moduli di memoria](#).
4. Ricollocare la [scheda senza fili](#).
5. Seguire le procedure dal punto 2 al punto 8 in "[Ricollocamento del coperchio della base](#)".
6. Ricollocare la [tastiera](#).
7. Seguire le procedure dal punto 4 al punto 5 in "[Ricollocamento dell'unità ottica](#)".
8. Ricollocare la [batteria](#).

# Rimozione del touchpad

**N.B.:** Prima di effettuare interventi sui componenti interni del computer, leggere le informazioni sulla sicurezza fornite con il computer e seguire la procedura in [Prima degli interventi sui componenti interni del computer](#). Dopo gli interventi sui componenti interni del computer, seguire le istruzioni descritte in [Dopo gli interventi sui componenti interni del computer](#). Per maggiori informazioni sulle procedure consigliate relative alla sicurezza, consultare la home page Conformità alle normative su [www.dell.com/regulatory\\_compliance](http://www.dell.com/regulatory_compliance).

## Prerequisiti

1. Rimuovere la [batteria](#).
2. Seguire la procedura dal punto 1 al punto 3 in "[Rimozione dell'unità ottica](#)".
3. Rimuovere la [tastiera](#).
4. Seguire le procedure dal punto 1 al punto 7 in "[Rimozione del coperchio della base](#)".
5. Rimuovere i [moduli di memoria](#).
6. Rimuovere la [scheda senza fili](#).
7. Rimuovere il [dissipatore di calore](#).
8. Rimuovere la [ventola](#).
9. Rimuovere la [scheda di sistema](#).

## Procedura

1. Rimuovere il nastro che fissa il supporto del touchpad al gruppo del supporto per i polsi.
2. Rimuovere le sei viti (M2x3) che fissano il supporto al relativo touchpad.
3. Estrarre il supporto del touchpad dal gruppo supporto per i polsi.

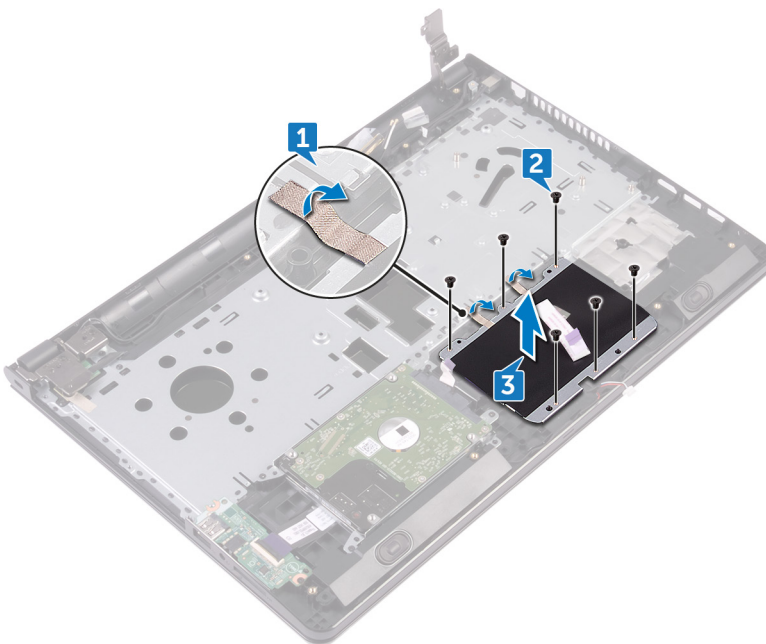

4. Estrarre il touchpad dal gruppo supporto per i polsi.

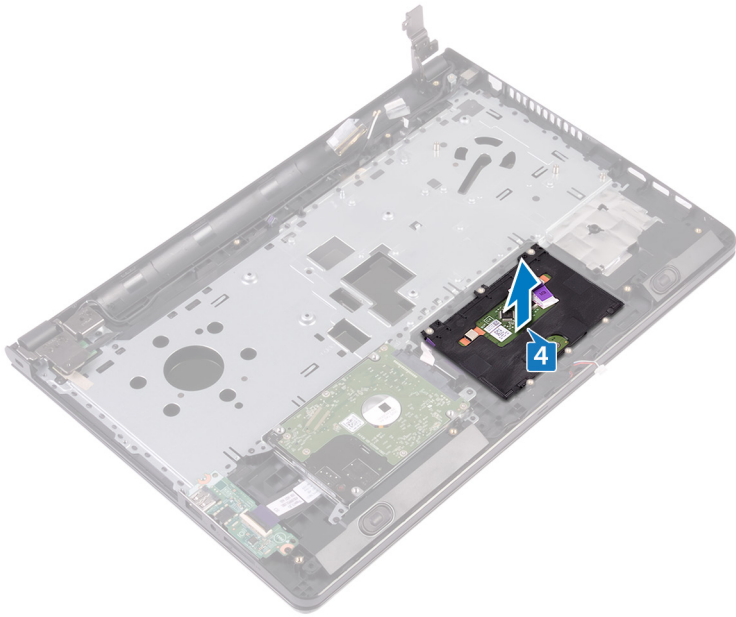

# Ricollocamento del touchpad

**i** **N.B.:** Prima di effettuare interventi sui componenti interni del computer, leggere le informazioni sulla sicurezza fornite con il computer e seguire la procedura in [Prima degli interventi sui componenti interni del computer](#). Dopo gli interventi sui componenti interni del computer, seguire le istruzioni descritte in [Dopo gli interventi sui componenti interni del computer](#). Per maggiori informazioni sulle procedure consigliate relative alla sicurezza, consultare la home page Conformità alle normative su [www.dell.com/regulatory\\_compliance](http://www.dell.com/regulatory_compliance).

## Procedura

1. Estrarre il touchpad sul gruppo del supporto per i polsi.
2. Allineare i fori per le viti sul supporto del touchpad a quelli sul gruppo del supporto per i polsi.
3. Ricollocare le sei viti (M2x3) che fissano il supporto al relativo touchpad.
4. Far aderire il nastro che fissa il supporto del touchpad al gruppo del supporto per i polsi.

## Post-requisiti

1. Riposizionare la [scheda di sistema](#).
2. Riposizionare la [ventola](#).
3. Riposizionare il [dissipatore di calore](#).
4. Ricollocare la [scheda senza fili](#).
5. Ricollocare i [moduli di memoria](#).
6. Seguire le procedure dal punto 2 al punto 8 in "[Ricollocamento del coperchio della base](#)".
7. Ricollocare la [tastiera](#).
8. Seguire le procedure dal punto 4 al punto 5 in "[Ricollocamento dell'unità ottica](#)".
9. Ricollocare la [batteria](#).

# Rimozione della porta dell'adattatore di alimentazione

**i** **N.B.:** Prima di effettuare interventi sui componenti interni del computer, leggere le informazioni sulla sicurezza fornite con il computer e seguire la procedura in [Prima degli interventi sui componenti interni del computer](#). Dopo gli interventi sui componenti interni del computer, seguire le istruzioni descritte in [Dopo gli interventi sui componenti interni del computer](#). Per maggiori informazioni sulle procedure consigliate relative alla sicurezza, consultare la home page Conformità alle normative su [www.dell.com/regulatory\\_compliance](http://www.dell.com/regulatory_compliance).

## Prerequisiti

1. Rimuovere la [batteria](#).
2. Seguire la procedura dal punto 1 al punto 3 in "[Rimozione dell'unità ottica](#)".
3. Rimuovere la [tastiera](#).
4. Seguire le procedure dal punto 1 al punto 7 in "[Rimozione del coperchio della base](#)".
5. Rimuovere la [batteria pulsante](#).
6. Rimuovere i [moduli di memoria](#).
7. Rimuovere la [scheda senza fili](#).
8. Rimuovere il [dissipatore di calore](#).
9. Rimuovere la [ventola](#).
10. Rimuovere la [scheda di sistema](#).

## Procedura

1. Rimuovere la vite (M2x3) che fissa la porta della porta dell'adattatore di alimentazione al gruppo del supporto per i polsi.
2. Prendere nota dell'instradamento del cavo della porta dell'adattatore di alimentazione e rimuoverlo dalle guide di instradamento.
3. Estrarre la porta dell'adattatore di alimentazione dal gruppo del supporto per i polsi.

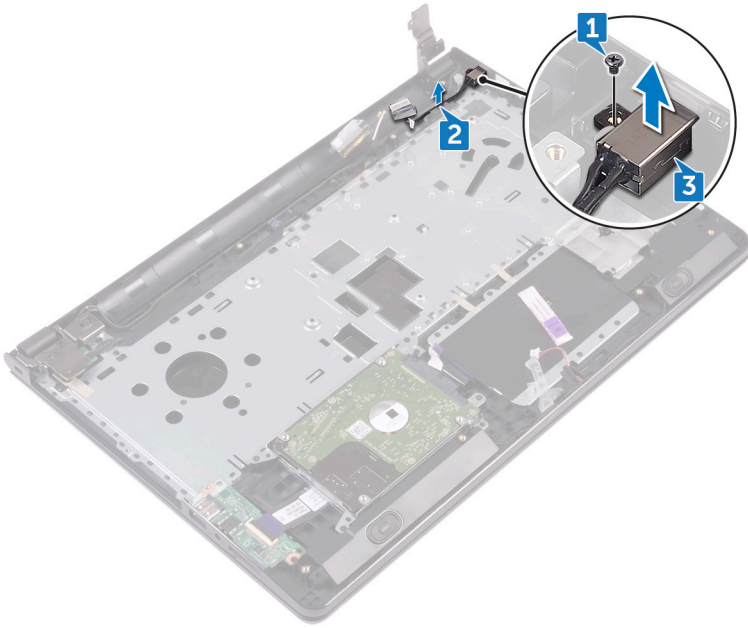

# Ricollocamento della porta dell'adattatore di alimentazione

**i** **N.B.:** Prima di effettuare interventi sui componenti interni del computer, leggere le informazioni sulla sicurezza fornite con il computer e seguire la procedura in [Prima degli interventi sui componenti interni del computer](#). Dopo gli interventi sui componenti interni del computer, seguire le istruzioni descritte in [Dopo gli interventi sui componenti interni del computer](#). Per maggiori informazioni sulle procedure consigliate relative alla sicurezza, consultare la home page Conformità alle normative su [www.dell.com/regulatory\\_compliance](http://www.dell.com/regulatory_compliance).

## Procedura

1. Far scorrere la porta dell'adattatore di alimentazione nello slot sul gruppo del supporto per i polsi.
2. Ricollocare la vite (M2x3) che fissa la porta dell'adattatore di alimentazione al gruppo del supporto per i polsi.
3. Instradare il cavo della porta dell'adattatore di alimentazione nelle guide di instradamento sul gruppo del supporto per i polsi.

## Post-requisiti

1. Riposizionare la [scheda di sistema](#).
2. Riposizionare la [ventola](#).
3. Riposizionare il [dissipatore di calore](#).
4. Ricollocare la [scheda senza fili](#).
5. Ricollocare i [moduli di memoria](#).
6. Ricollocare la [batteria pulsante](#).
7. Seguire le procedure dal punto 2 al punto 8 in "[Ricollocamento del coperchio della base](#)".
8. Ricollocare la [tastiera](#).
9. Seguire le procedure dal punto 4 al punto 5 in "[Ricollocamento dell'unità ottica](#)".
10. Ricollocare la [batteria](#).

# Rimozione del gruppo dello schermo

**i N.B.:** Prima di effettuare interventi sui componenti interni del computer, leggere le informazioni sulla sicurezza fornite con il computer e seguire la procedura in [Prima degli interventi sui componenti interni del computer](#). Dopo gli interventi sui componenti interni del computer, seguire le istruzioni descritte in [Dopo gli interventi sui componenti interni del computer](#). Per maggiori informazioni sulle procedure consigliate relative alla sicurezza, consultare la home page Conformità alle normative su [www.dell.com/regulatory\\_compliance](http://www.dell.com/regulatory_compliance).

## Prerequisiti

1. Rimuovere la [batteria](#).
2. Seguire la procedura dal punto 1 al punto 3 in "[Rimozione dell'unità ottica](#)".
3. Rimuovere la [tastiera](#).
4. Seguire le procedure dal punto 1 al punto 7 in "[Rimozione del coperchio della base](#)".
5. Rimuovere la [scheda senza fili](#).

## Procedura

1. Rimuovere le tre viti (2.5x8) che fissano i cardini dello schermo al gruppo del supporto per i polsi.
2. Aprire i cardini dello schermo a un'angolazione di 90 gradi.

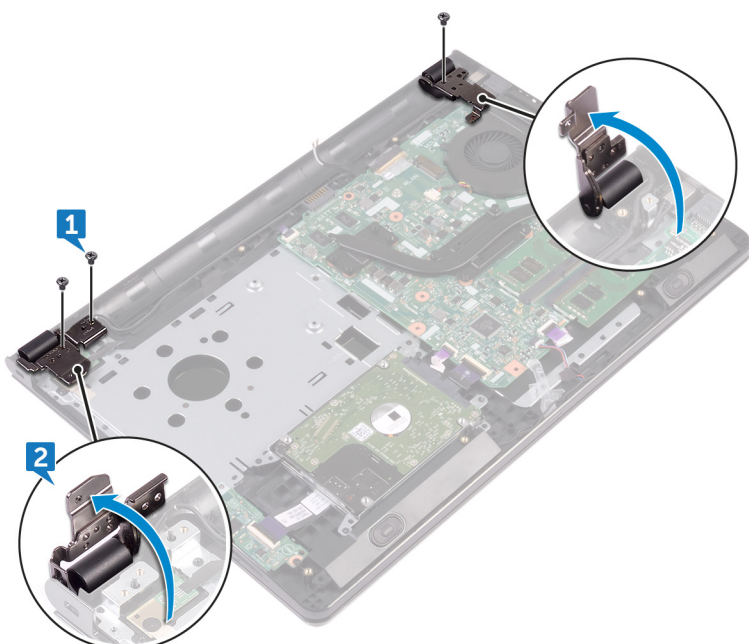

3. Rimuovere il nastro che fissa il cavo dello schermo al gruppo del supporto per i polsi.
4. Aprire il dispositivo di chiusura e scollegare il cavo dello schermo.
5. Prendere nota dell'instradamento del cavo dello schermo e rimuovere tale cavo dalle guide di instradamento sul gruppo del supporto per i polsi.
6. Prendere nota dell'instradamento del cavo dell'antenna e rimuovere il cavo dalle guide di instradamento sul gruppo del supporto per i polsi.

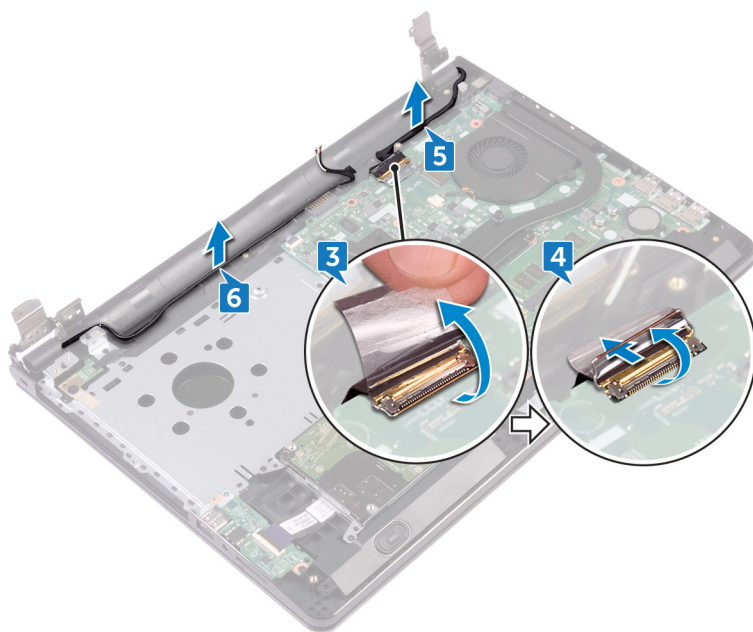

7. Aprire il gruppo del supporto per i polsi in diagonale e farlo scorrere fuori dal gruppo dello schermo.

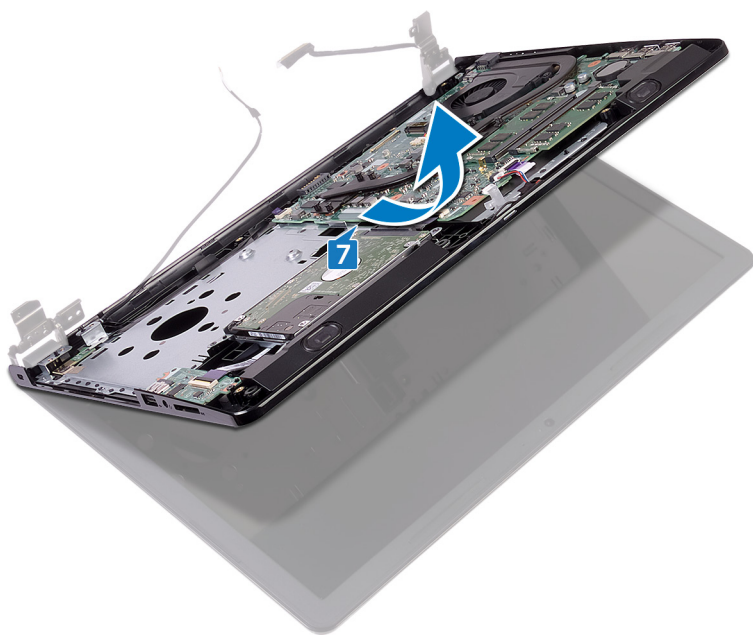



# Ricollocamento del gruppo dello schermo

**N.B.:** Prima di effettuare interventi sui componenti interni del computer, leggere le informazioni sulla sicurezza fornite con il computer e seguire la procedura in [Prima degli interventi sui componenti interni del computer](#). Dopo gli interventi sui componenti interni del computer, seguire le istruzioni descritte in [Dopo gli interventi sui componenti interni del computer](#). Per maggiori informazioni sulle procedure consigliate relative alla sicurezza, consultare la home page Conformità alle normative su [www.dell.com/regulatory\\_compliance](http://www.dell.com/regulatory_compliance).

## Procedura

1. Collocare il gruppo dello schermo su una superficie piana e pulita.
2. Collocare il gruppo del supporto per i polsi sul gruppo dello schermo.
3. Chiudere i cardini dello schermo e allineare i fori della vite sui cardini dello schermo con quelli sul gruppo del supporto per i polsi.
4. Ricollocare le tre viti (2,5x8) che fissano i cardini dello schermo al gruppo del supporto per i polsi.
5. Instradare i cavi dell'antenna attraverso le guide di instradamento sul gruppo del supporto per i polsi.
6. Collegare il cavo dello schermo e chiudere il dispositivo di chiusura per fissare il cavo.
7. Instradare il cavo dello schermo nelle guide di instradamento sul gruppo del supporto per i polsi.
8. Far aderire il nastro che fissa il cavo dello schermo al gruppo del supporto per i polsi.
9. Chiudere lo schermo e capovolgere il computer.

## Post-requisiti

1. Ricollocare la [scheda senza fili](#).
2. Seguire le procedure dal punto 2 al punto 8 in "[Ricollocamento del coperchio della base](#)".
3. Ricollocare la [tastiera](#).
4. Seguire le procedure dal punto 4 al punto 5 in "[Ricollocamento dell'unità ottica](#)".
5. Ricollocare la [batteria](#).

## Rimozione della cornice dello schermo

**N.B.:** Prima di effettuare interventi sui componenti interni del computer, leggere le informazioni sulla sicurezza fornite con il computer e seguire la procedura in [Prima degli interventi sui componenti interni del computer](#). Dopo gli interventi sui componenti interni del computer, seguire le istruzioni descritte in [Dopo gli interventi sui componenti interni del computer](#). Per maggiori informazioni sulle procedure consigliate relative alla sicurezza, consultare la home page Conformità alle normative su [www.dell.com/regulatory\\_compliance](http://www.dell.com/regulatory_compliance).

### Prerequisiti

**N.B.:** Queste istruzioni sono applicabili solo per i laptop con uno schermo non a sfioramento.

1. Rimuovere la [batteria](#).
2. Seguire la procedura dal punto 1 al punto 3 in "[Rimozione dell'unità ottica](#)".
3. Rimuovere la [tastiera](#).
4. Seguire le procedure dal punto 1 al punto 7 in "[Rimozione del coperchio della base](#)".
5. Rimuovere la [scheda senza fili](#).
6. Rimuovere il [gruppo dello schermo](#).

### Procedura

1. Utilizzando la punta delle dita, sollevare delicatamente i bordi interni della cornice dello schermo.

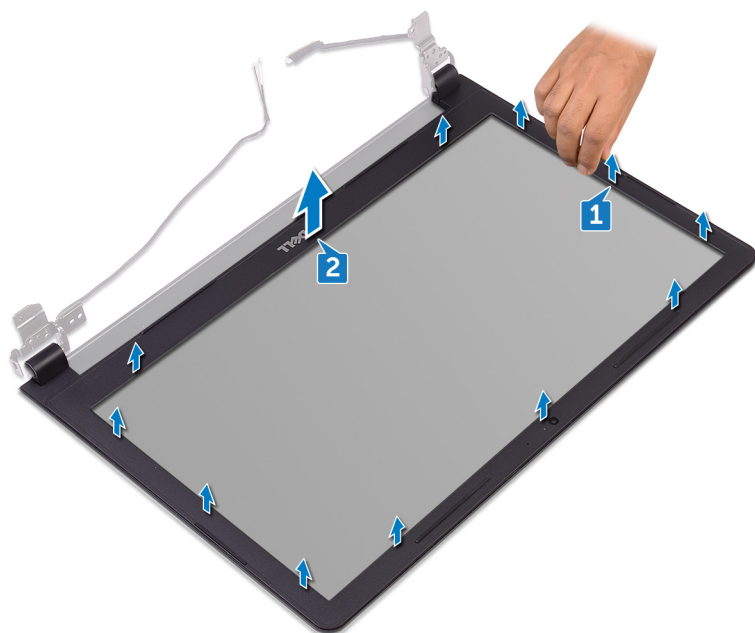

2. Rimuovere la cornice dello schermo dal gruppo del coperchio posteriore dello schermo e antenna.

# Ricollocamento della cornice dello schermo

**N.B.:** Prima di effettuare interventi sui componenti interni del computer, leggere le informazioni sulla sicurezza fornite con il computer e seguire la procedura in [Prima degli interventi sui componenti interni del computer](#). Dopo gli interventi sui componenti interni del computer, seguire le istruzioni descritte in [Dopo gli interventi sui componenti interni del computer](#). Per maggiori informazioni sulle procedure consigliate relative alla sicurezza, consultare la home page Conformità alle normative su [www.dell.com/regulatory\\_compliance](http://www.dell.com/regulatory_compliance).

## Procedura

Allineare il frontalino dello schermo al coperchio posteriore dello schermo e farlo scattare in posizione delicatamente.

## Post-requisiti

1. Ricollocare il [gruppo dello schermo](#).
2. Ricollocare la [scheda senza fili](#).
3. Seguire le procedure dal punto 2 al punto 8 in "[Ricollocamento del coperchio della base](#)".
4. Ricollocare la [tastiera](#).
5. Seguire le procedure dal punto 4 al punto 5 in "[Ricollocamento dell'unità ottica](#)".
6. Ricollocare la [batteria](#).

# Rimozione del pannello dello schermo

**i** **N.B.:** Prima di effettuare interventi sui componenti interni del computer, leggere le informazioni sulla sicurezza fornite con il computer e seguire la procedura in [Prima degli interventi sui componenti interni del computer](#). Dopo gli interventi sui componenti interni del computer, seguire le istruzioni descritte in [Dopo gli interventi sui componenti interni del computer](#). Per maggiori informazioni sulle procedure consigliate relative alla sicurezza, consultare la home page Conformità alle normative su [www.dell.com/regulatory\\_compliance](http://www.dell.com/regulatory_compliance).

## Prerequisiti

**i** **N.B.:** Queste istruzioni sono applicabili solo per i laptop con uno schermo non a sfioramento.

1. Rimuovere la [batteria](#).
2. Seguire la procedura dal punto 1 al punto 3 in "[Rimozione dell'unità ottica](#)".
3. Rimuovere la [tastiera](#).
4. Seguire le procedure dal punto 1 al punto 7 in "[Rimozione del coperchio della base](#)".
5. Rimuovere la [scheda senza fili](#).
6. Rimuovere il [gruppo dello schermo](#).
7. Rimuovere il [frontalino dello schermo](#).

## Procedura

1. Rimuovere le quattro viti (M2x3) che fissano il pannello dello schermo al coperchio posteriore dello schermo e al gruppo dell'antenna.
2. Sollevare il pannello dello schermo e capovolgerlo.

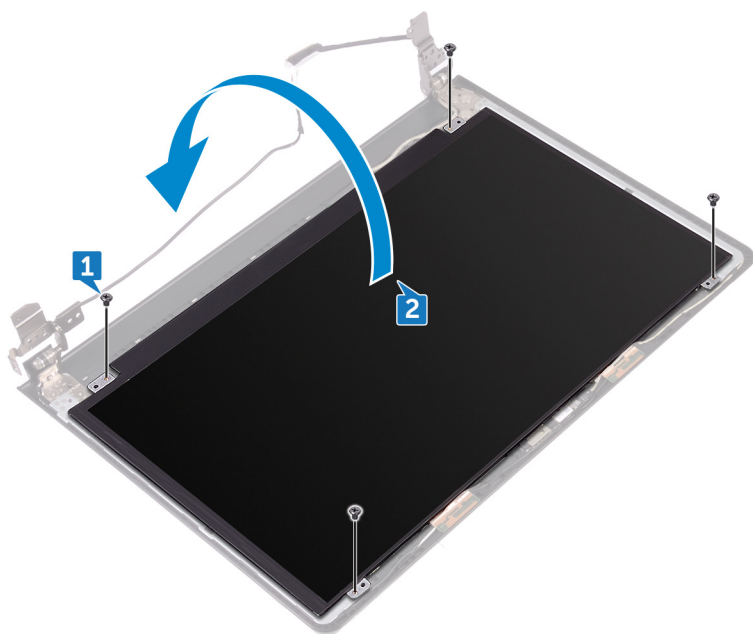

3. Far aderire il nastro che fissa il cavo dello schermo al relativo pannello.
4. Aprire il dispositivo di chiusura e scollegare il cavo dello schermo dal pannello dello schermo.
5. Sollevare il pannello dello schermo dal gruppo del coperchio posteriore dello schermo e antenna.

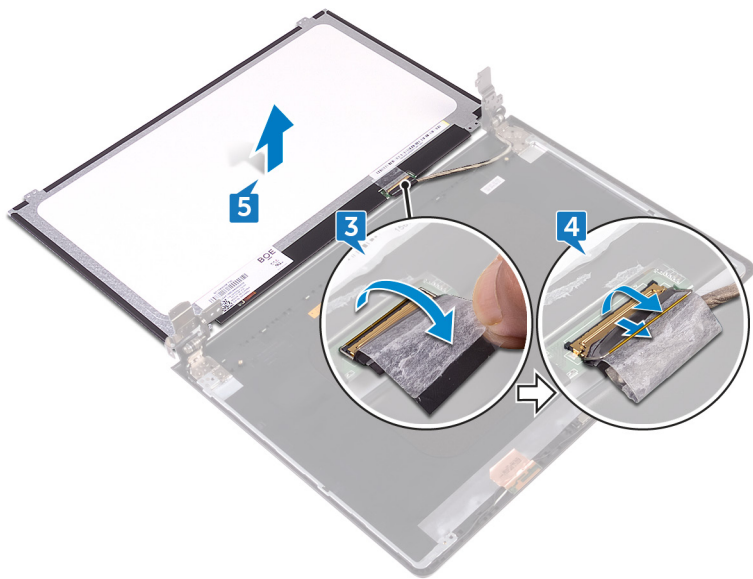

# Ricollocamento del pannello dello schermo

**N.B.:** Prima di effettuare interventi sui componenti interni del computer, leggere le informazioni sulla sicurezza fornite con il computer e seguire la procedura in [Prima degli interventi sui componenti interni del computer](#). Dopo gli interventi sui componenti interni del computer, seguire le istruzioni descritte in [Dopo gli interventi sui componenti interni del computer](#). Per maggiori informazioni sulle procedure consigliate relative alla sicurezza, consultare la home page Conformità alle normative su [www.dell.com/regulatory\\_compliance](http://www.dell.com/regulatory_compliance).

## Post-requisiti

1. Ricollocare il [frontalino dello schermo](#).
2. Ricollocare il [gruppo dello schermo](#).
3. Ricollocare la [scheda senza fili](#).
4. Seguire le procedure dal punto 2 al punto 8 in "[Ricollocamento del coperchio della base](#)".
5. Ricollocare la [tastiera](#).
6. Seguire le procedure dal punto 4 al punto 5 in "[Ricollocamento dell'unità ottica](#)".
7. Ricollocare la [batteria](#).

## Procedura

1. Far scorrere il cavo dello schermo nel connettore sul pannello dello schermo e premere il dispositivo di chiusura per fissare il cavo.
2. Far aderire il nastro adesivo che fissa il cavo dello schermo al pannello.
3. Capovolgere il pannello dello schermo e posizionarlo sul gruppo del coperchio posteriore dello schermo e antenna.
4. Allineare i fori della vite presenti sul pannello dello schermo a quelli sul gruppo del coperchio posteriore dello schermo e antenna.
5. Ricollocare le quattro viti (M2x3) che fissano il pannello dello schermo al gruppo del coperchio posteriore dello schermo e antenna.

# Rimozione della fotocamera

**i** **N.B.:** Prima di effettuare interventi sui componenti interni del computer, leggere le informazioni sulla sicurezza fornite con il computer e seguire la procedura in [Prima degli interventi sui componenti interni del computer](#). Dopo gli interventi sui componenti interni del computer, seguire le istruzioni descritte in [Dopo gli interventi sui componenti interni del computer](#). Per maggiori informazioni sulle procedure consigliate relative alla sicurezza, consultare la home page Conformità alle normative su [www.dell.com/regulatory\\_compliance](http://www.dell.com/regulatory_compliance).

## Prerequisiti

**i** **N.B.:** Queste istruzioni sono applicabili solo per i laptop con uno schermo non a sfioramento.

1. Rimuovere la [batteria](#).
2. Seguire la procedura dal punto 1 al punto 3 in "[Rimozione dell'unità ottica](#)".
3. Rimuovere la [tastiera](#).
4. Seguire le procedure dal punto 1 al punto 7 in "[Rimozione del coperchio della base](#)".
5. Rimuovere la [scheda senza fili](#).
6. Rimuovere il [gruppo dello schermo](#).
7. Rimuovere il [frontalino dello schermo](#).

## Procedura

1. Utilizzando un graffietto in plastica, sollevare delicatamente la fotocamera e sollevarla in diagonale.
2. Scollegare il cavo della videocamera dalla videocamera.
3. Sollevare la fotocamera dal gruppo del coperchio posteriore dello schermo e antenna.

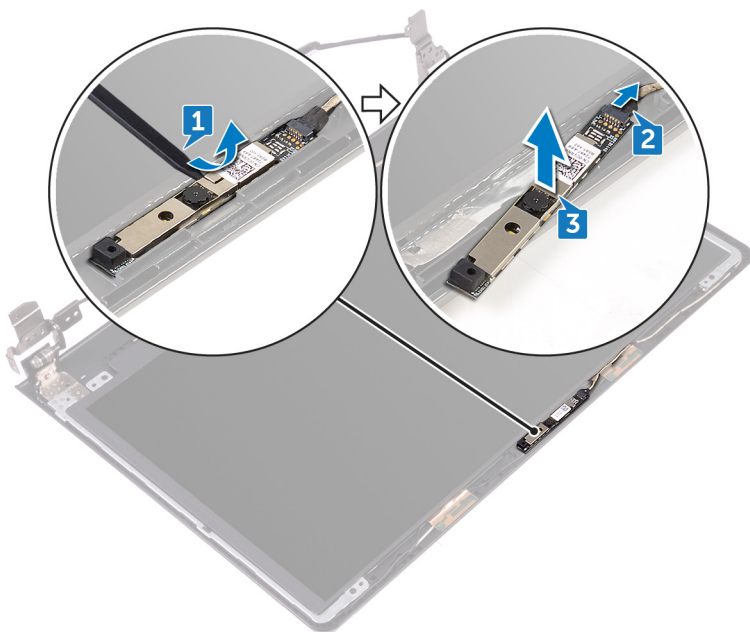

# Ricollocamento della fotocamera

**N.B.:** Prima di effettuare interventi sui componenti interni del computer, leggere le informazioni sulla sicurezza fornite con il computer e seguire la procedura in [Prima degli interventi sui componenti interni del computer](#). Dopo gli interventi sui componenti interni del computer, seguire le istruzioni descritte in [Dopo gli interventi sui componenti interni del computer](#). Per maggiori informazioni sulle procedure consigliate relative alla sicurezza, consultare la home page Conformità alle normative su [www.dell.com/regulatory\\_compliance](http://www.dell.com/regulatory_compliance).

## Procedura

1. Servendosi del supporto di allineamento, far aderire la fotocamera sul gruppo del coperchio posteriore dello schermo e antenna.
2. Collegare il cavo della fotocamera alla fotocamera.

## Post-requisiti

1. Ricollocare il [frontalino dello schermo](#).
2. Ricollocare il [gruppo dello schermo](#).
3. Ricollocare la [scheda senza fili](#).
4. Seguire le procedure dal punto 2 al punto 8 in "[Ricollocamento del coperchio della base](#)".
5. Ricollocare la [tastiera](#).
6. Seguire le procedure dal punto 4 al punto 5 in "[Ricollocamento dell'unità ottica](#)".
7. Ricollocare la [batteria](#).

## Rimozione dei cardini dello schermo

**i** **N.B.:** Prima di effettuare interventi sui componenti interni del computer, leggere le informazioni sulla sicurezza fornite con il computer e seguire la procedura in [Prima degli interventi sui componenti interni del computer](#). Dopo gli interventi sui componenti interni del computer, seguire le istruzioni descritte in [Dopo gli interventi sui componenti interni del computer](#). Per maggiori informazioni sulle procedure consigliate relative alla sicurezza, consultare la home page Conformità alle normative su [www.dell.com/regulatory\\_compliance](http://www.dell.com/regulatory_compliance).

### Prerequisiti

**i** **N.B.:** Queste istruzioni sono applicabili solo per i laptop con uno schermo non a sfioramento.

1. Rimuovere la [batteria](#).
2. Seguire la procedura dal punto 1 al punto 3 in "[Rimozione dell'unità ottica](#)".
3. Rimuovere la [tastiera](#).
4. Seguire le procedure dal punto 1 al punto 7 in "[Rimozione del coperchio della base](#)".
5. Rimuovere la [scheda senza fili](#).
6. Rimuovere il [gruppo dello schermo](#).
7. Rimuovere il [frontalino dello schermo](#).
8. Rimuovere il [pannello dello schermo](#).

### Procedura

1. Rimuovere le sei viti (M2.5x2.5 a testa grande) che fissano i cardini dello schermo al gruppo del coperchio posteriore dello schermo e antenna.
2. Sollevare delicatamente i cardini dello schermo dal gruppo del coperchio posteriore dello schermo e antenna.



# Ricollocamento dei cardini dello schermo

**N.B.:** Prima di effettuare interventi sui componenti interni del computer, leggere le informazioni sulla sicurezza fornite con il computer e seguire la procedura in [Prima degli interventi sui componenti interni del computer](#). Dopo gli interventi sui componenti interni del computer, seguire le istruzioni descritte in [Dopo gli interventi sui componenti interni del computer](#). Per maggiori informazioni sulle procedure consigliate relative alla sicurezza, consultare la home page Conformità alle normative su [www.dell.com/regulatory\\_compliance](http://www.dell.com/regulatory_compliance).

## Post-requisiti

1. Ricollocare il [pannello dello schermo](#).
2. Ricollocare il [frontalino dello schermo](#).
3. Ricollocare il [gruppo dello schermo](#).
4. Ricollocare la [scheda senza fili](#).
5. Seguire le procedure dal punto 2 al punto 8 in "[Ricollocamento del coperchio della base](#)".
6. Ricollocare la [tastiera](#).
7. Seguire le procedure dal punto 4 al punto 5 in "[Ricollocamento dell'unità ottica](#)".
8. Ricollocare la [batteria](#).

## Procedura

1. Allineare i fori delle viti sui cardini dello schermo ai fori sul gruppo del coperchio posteriore dello schermo e antenna.
2. Ricollocare le sei viti (M2.5x2.5 a testa grande) che fissano i cardini dello schermo al gruppo del coperchio posteriore dello schermo e antenna.

# Rimozione del gruppo coperchio posteriore dello schermo e antenna

**i** **N.B.:** Prima di effettuare interventi sui componenti interni del computer, leggere le informazioni sulla sicurezza fornite con il computer e seguire la procedura in [Prima degli interventi sui componenti interni del computer](#). Dopo gli interventi sui componenti interni del computer, seguire le istruzioni descritte in [Dopo gli interventi sui componenti interni del computer](#). Per maggiori informazioni sulle procedure consigliate relative alla sicurezza, consultare la home page Conformità alle normative su [www.dell.com/regulatory\\_compliance](http://www.dell.com/regulatory_compliance).

## Prerequisiti

1. Rimuovere la [batteria](#).
2. Seguire le procedure dal punto 1 al punto 3 in "[Rimozione dell'unità ottica](#)".
3. Rimuovere la [tastiera](#).
4. Seguire le procedure dal punto 1 al punto 7 in "[Rimozione del coperchio della base](#)".
5. Rimuovere la [scheda senza fili](#).
6. Rimuovere il [gruppo dello schermo](#).
7. Rimuovere il [frontalino dello schermo](#).
8. Rimuovere il [pannello dello schermo](#).
9. Rimuovere i [cardini dello schermo](#).
10. Rimuovere la [fotocamera](#).

## Procedura

**i** **N.B.:** Queste istruzioni sono applicabili solo per i laptop con uno schermo non a sfioramento.

Dopo aver eseguito i passaggi descritti nei prerequisiti, rimane il gruppo del coperchio posteriore dello schermo e antenna.

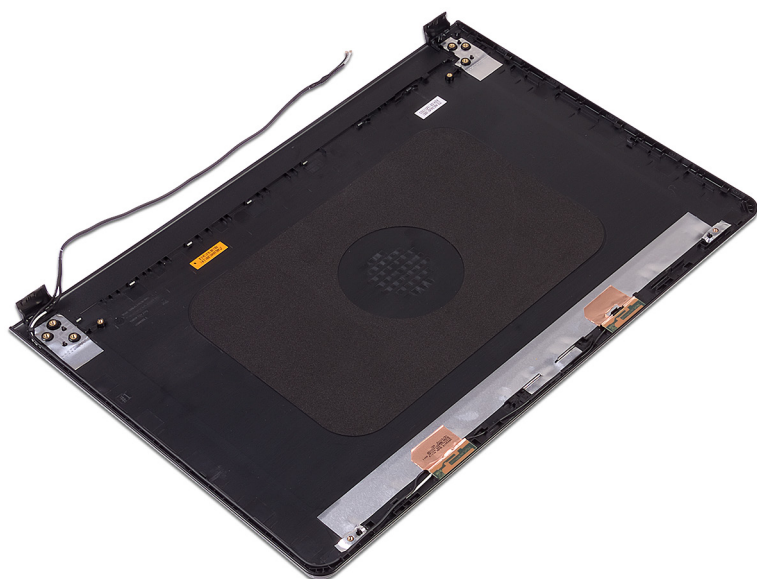

# Ricollocamento del coperchio posteriore dello schermo e antenna

**N.B.:** Prima di effettuare interventi sui componenti interni del computer, leggere le informazioni sulla sicurezza fornite con il computer e seguire la procedura in [Prima degli interventi sui componenti interni del computer](#). Dopo gli interventi sui componenti interni del computer, seguire le istruzioni descritte in [Dopo gli interventi sui componenti interni del computer](#). Per maggiori informazioni sulle procedure consigliate relative alla sicurezza, consultare la home page Conformità alle normative su [www.dell.com/regulatory\\_compliance](http://www.dell.com/regulatory_compliance).

## Procedura

Collocare il gruppo del coperchio posteriore dello schermo e antenna su una superficie piana e pulita.

## Post-requisiti

1. Ricollocare la [fotocamera](#).
2. Ricollocare i [cardini dello schermo](#).
3. Ricollocare il [pannello dello schermo](#).
4. Ricollocare il [frontalino dello schermo](#).
5. Ricollocare il [gruppo dello schermo](#).
6. Ricollocare la [scheda senza fili](#).
7. Seguire le procedure dal punto 2 al punto 8 in "[Ricollocamento del coperchio della base](#)".
8. Ricollocare la [tastiera](#).
9. Seguire la procedura dal punto 4 al punto 5 in "[Ricollocamento dell'unità ottica](#)".
10. Ricollocare la [batteria](#).

# Rimozione del supporto per i polsi

**i** **N.B.:** Prima di effettuare interventi sui componenti interni del computer, leggere le informazioni sulla sicurezza fornite con il computer e seguire la procedura in [Prima degli interventi sui componenti interni del computer](#). Dopo gli interventi sui componenti interni del computer, seguire le istruzioni descritte in [Dopo gli interventi sui componenti interni del computer](#). Per maggiori informazioni sulle procedure consigliate relative alla sicurezza, consultare la home page Conformità alle normative su [www.dell.com/regulatory\\_compliance](http://www.dell.com/regulatory_compliance).

## Prerequisiti

1. Rimuovere la [batteria](#).
2. Seguire la procedura dal punto 1 al punto 3 in "[Rimozione dell'unità ottica](#)".
3. Rimuovere la [tastiera](#).
4. Seguire le procedure dal punto 1 al punto 7 in "[Rimozione del coperchio della base](#)".
5. Seguire la procedura dal punto 1 al punto 3 in "[Rimozione del disco rigido](#)".
6. Rimuovere i [moduli di memoria](#).
7. Rimuovere la [scheda senza fili](#).
8. Rimuovere la [scheda del pulsante di alimentazione](#).
9. Rimuovere gli [altoparlanti](#).
10. Rimuovere la [scheda di I/O](#).
11. Rimuovere il [dissipatore di calore](#).
12. Rimuovere la [ventola](#).
13. Rimuovere la [lente dell'indicatore di stato](#).
14. Rimuovere la [scheda di sistema](#).
15. Rimuovere il [touchpad](#).
16. Rimuovere la porta dell'[adattatore di alimentazione](#).
17. Rimuovere il [gruppo dello schermo](#).

## Procedura

Dopo aver eseguito i passaggi descritti nei prerequisiti, rimane il gruppo del supporto per i polsi.



# Ricollocamento del supporto per i polsi

**i** **N.B.:** Prima di effettuare interventi sui componenti interni del computer, leggere le informazioni sulla sicurezza fornite con il computer e seguire la procedura in [Prima degli interventi sui componenti interni del computer](#). Dopo gli interventi sui componenti interni del computer, seguire le istruzioni descritte in [Dopo gli interventi sui componenti interni del computer](#). Per maggiori informazioni sulle procedure consigliate relative alla sicurezza, consultare la home page Conformità alle normative su [www.dell.com/regulatory\\_compliance](http://www.dell.com/regulatory_compliance).

## Post-requisiti

1. Ricollocare il [gruppo dello schermo](#).
2. Ricollocare la [porta dell'adattatore di alimentazione](#).
3. Ricollocare il [touchpad](#).
4. Riposizionare la [scheda di sistema](#).
5. Ricollocare la [lente dell'indicatore di stato](#).
6. Riposizionare la [ventola](#).
7. Riposizionare il [dissipatore di calore](#).
8. Ricollocare la [scheda di I/O](#).
9. Ricollocare gli [altoparlanti](#).
10. Ricollocare la [scheda di Accensione](#).
11. Ricollocare la [scheda senza fili](#).
12. Ricollocare i [moduli di memoria](#).
13. Seguire la procedura dal punto 4 al punto 6 in "[Ricollocamento del disco rigido](#)".
14. Seguire le procedure dal punto 2 al punto 8 in "[Ricollocamento del coperchio della base](#)".
15. Ricollocare la [tastiera](#).
16. Seguire le procedure dal punto 4 al punto 5 in "[Ricollocamento dell'unità ottica](#)".
17. Ricollocare la [batteria](#).

## Procedura

Collocare il supporto per i polsi su una superficie piana e pulita.

## Risoluzione dei problemi

### Diagnostica 3.0 Dell per la valutazione avanzata del sistema di pre-avvio (ePSA)

Per ulteriori informazioni, consultare [Diagnostica 3.0 ePSA di Dell](#).

## Diagnostica

### Indicatore di stato dell'alimentazione e della batteria/Indicatore attività del disco rigido

Indica lo stato di carica della batteria o l'attività del disco rigido.

 **N.B.:** Premere Fn+H per alternare l'indicatore tra l'indicatore di stato dell'alimentazione e della batteria, e l'indicatore di attività del disco rigido.

#### Indicatore attività del disco rigido

Si accende quando il computer legge da o scrive sul disco rigido.

#### Indicatore di stato dell'alimentazione e della batteria

Indica lo stato dell'alimentazione e della carica della batteria.

**Solid White:** l'adattatore per l'alimentazione è collegato e la batteria ha più del 5% di carica.

**Giallo:** il computer è alimentato a batteria, la cui carica è inferiore al 5%.

#### Disattivata

- L'adattatore per l'alimentazione è collegato e la batteria è completamente carica.
- Il computer è alimentato a batteria la cui carica è superiore al 5 %.
- Il computer è in stato di sospensione, ibernazione o spento.

L'indicatore di stato dell'alimentazione o della batteria lampeggia in giallo e vengono emessi dei codici sonori che segnalano la presenza di eventuali errori.

Ad esempio, l'indicatore di alimentazione e di stato della batteria lampeggia in giallo due volte prima di una pausa, quindi lampeggia tre volte in bianco seguito da una pausa. Questa sequenza 2,3 continua fino allo spegnimento del computer, indicando che nessuna memoria o RAM è stata rilevata.

La tabella seguente visualizza le diverse combinazioni di indicatori di stato dell'alimentazione e della batteria nonché i problemi indicati da ciascuna combinazione.

**Tabella 3. Combinazioni di indicatori**

Combinazione di indicatori	Descrizione del problema
2.1	Guasto CPU
2.2	Scheda di sistema: errore BIOS e ROM
2.3	Nessuna memoria/RAM rilevata
2.4	Errore di memoria/RAM
2.5	Memoria installata non valida
2.6	Errore della scheda di sistema/del chipset
2.7	Guasto LCD - Messaggio SBIOS

**Tabella 3. Combinazioni di indicatori (continua)**

Combinazione di indicatori	Descrizione del problema
<b>2,8</b>	Guasto LCD - Rilevamento EC di un guasto alla griglia di alimentazione
<b>3.1</b>	Errore batteria CMOS
<b>3.2</b>	Errore PCI/scheda video/chip
<b>3.3</b>	Immagine di ripristino non trovata
<b>3.4</b>	Immagine di ripristino trovata, ma non valida
<b>3.5</b>	Guasto alla griglia di alimentazione
<b>3.6</b>	Danneggiamento flash rilevato da SBIOS
<b>3.7</b>	Timeout in attesa che ME risponda al messaggio HECI

**Indicatore di stato della fotocamera:** indica se la fotocamera è in uso.

- Solid White: la fotocamera è in uso.
- Spento: la fotocamera non è in uso.

**Indicatore di stato BLOC MAIUSC:** indica se BLOC MAIUSC è attivato o disattivato.

- Solid White: BLOC MAIUSC attivato.
- Spento: BLOC MAIUSC disattivato.

## Drenare l'energia residua (eseguire hard reset)

L'energia residua è l'elettricità statica che rimane nel computer anche dopo averlo spento e aver rimosso la batteria.

Per la propria sicurezza e per proteggere i componenti elettronici sensibili del computer, si richiede di drenare l'energia residua pulci prima di rimuovere o sostituire eventuali componenti del computer.

Il drenaggio dell'energia residua, noto anche come esecuzione di un "hard reset", è anche un passaggio di risoluzione dei problemi più comuni se il computer non si accende o non avvia il sistema operativo.

### Per drenare l'energia residua (eseguire un hard reset)

1. Spegnerne il computer.
2. Scollegare l'adattatore di alimentazione dal computer.
3. Rimuovere il coperchio della base.
4. Rimuovere la batteria.
5. Tenere premuto il pulsante di accensione per 20 secondi per prosciugare l'energia residua.
6. Installare la batteria.
7. Installare il coperchio della base.
8. Collegare l'adattatore di alimentazione al computer.
9. Accendere il computer.

 **N.B.:** Per ulteriori informazioni sull'esecuzione di un hard reset, consultare l'articolo della knowledge base [SLN85632](#) alla pagina [www.dell.com/support](http://www.dell.com/support).

## Ciclo di alimentazione WiFi

Se il computer non è in grado di accedere a Internet a causa di problemi alla connettività WiFi, è possibile eseguire una procedura di ciclo di alimentazione WiFi. La procedura seguente fornisce le istruzioni su come eseguire un ciclo di alimentazione WiFi.

 **N.B.:** Alcuni ISP (Internet Service Provider) offrono un dispositivo combo modem/router.

1. Spegnerne il computer.
2. Spegnerne il modem.
3. Spegnerne il router senza fili.

4. Attendere circa 30 secondi.
5. Accendere il router senza fili.
6. Accendere il modem.
7. Accendere il computer.

## Aggiornamento del BIOS in Windows

1. Accedere al sito web [www.dell.com/support](http://www.dell.com/support).
2. Fare clic su **Product support**. Cliccare sulla casella **Search support**, immettere il codice di matricola del computer e quindi cliccare su **Search**.



**N.B.:** Se non si dispone del codice di matricola, utilizzare la funzione SupportAssist per rilevare automaticamente il computer. È anche possibile utilizzare l'ID prodotto o cercare manualmente il modello del computer.

3. Fare clic su **Drivers & Downloads**. Espandere **Find drivers**.
4. Selezionare il sistema operativo installato nel computer.
5. Nell'elenco a discesa **Category**, selezionare **BIOS**.
6. Selezionare il file del BIOS più recente e cliccare su **Download** per scaricare il file BIOS per il computer.
7. Al termine del download, accedere alla cartella in cui è stato salvato il file dell'aggiornamento del BIOS.
8. Cliccare due volte sull'icona del file dell'aggiornamento del BIOS e seguire le istruzioni sullo schermo.

Per ulteriori informazioni, consultare l'articolo della knowledge base [000124211](https://www.dell.com/support) all'indirizzo [www.dell.com/support](http://www.dell.com/support).

## Trattamento delle batterie agli ioni di litio rigonfie

Come la maggior parte dei notebook, i notebook Dell usano batterie agli ioni di litio. Un tipo di batteria agli ioni di litio è la batteria ai polimeri di ioni di litio. Le batterie ai polimeri di ioni di litio si sono diffuse fortemente negli ultimi anni, diventando uno standard nel settore dell'elettronica in quanto i clienti preferiscono fattori di forma più sottili, specialmente nei nuovi notebook ultrasottili, e una durata maggiore della batteria. La tecnologia delle batterie ai polimeri di ioni di litio può comportare il rischio di rigonfiamento delle celle della batteria.

Una batteria rigonfia può influire negativamente sulle prestazioni del notebook. Per evitare ulteriori danni all'enclosure o ai componenti interni del dispositivo, cosa che potrebbe causare un malfunzionamento, interrompere l'uso del notebook e scaricarlo scollegandolo dall'adattatore CA e lasciando che la carica della batteria si esaurisca.

Le batterie rigonfie non devono essere utilizzate e devono essere sostituite e smaltite nel modo corretto. È consigliabile contattare il supporto prodotti Dell per conoscere le modalità di sostituzione di una batteria rigonfia ai sensi dei termini di garanzia o del contratto di assistenza applicabili, incluse le opzioni di sostituzione disponibili indicate da un tecnico di assistenza autorizzato Dell.

Istruzioni per il trattamento e la sostituzione delle batterie agli ioni di litio sono le seguenti:

- Fare attenzione quando si manipolano le batterie agli ioni di litio.
- Scaricare la batteria prima di rimuoverla dal sistema. Per scaricare la batteria, scollegare l'adattatore CA dal sistema e utilizzarlo con la carica della batteria. Quando il sistema non si accende più alla pressione dell'apposito pulsante, significa che la batteria è completamente scarica.
- Non comprimere, far cadere, danneggiare o perforare la batteria con corpi estranei.
- Non esporre la batteria a temperature elevate né smontarne pacchi e celle.
- Non premere con forza sulla superficie della batteria.
- Non piegare la batteria.
- Non utilizzare strumenti di alcun tipo per fare leva sulla batteria.
- Se una batteria rimane bloccata in un dispositivo in seguito a un rigonfiamento, non tentare di estrarla: perforare, piegare o comprimere una batteria può essere pericoloso.
- Non tentare di riassemblare una batteria danneggiata o rigonfia in un notebook.
- Le batterie rigonfie coperte da garanzia devono essere restituite a Dell in un contenitore di spedizione approvato (fornito da Dell), per conformità alle normative di trasporto. Le batterie gonfie non coperte da garanzia devono essere smaltite presso un centro di riciclo approvato. Contattare il supporto tecnico Dell all'indirizzo <https://www.dell.com/support> per assistenza e ulteriori istruzioni.
- L'uso di una batteria non Dell o incompatibile potrebbe aumentare il rischio di incendio o esplosione. Sostituire la batteria solo con altre batterie compatibili acquistate da Dell che siano progettate per funzionare con il proprio computer Dell. Non utilizzare una batteria proveniente da altri computer. Acquistare sempre batterie autentiche sul sito <https://www.dell.com> o, comunque, direttamente da Dell.



Le batterie agli ioni di litio possono rigonfiarsi per vari motivi, ad esempio l'età, il numero di cicli di ricarica o l'esposizione a temperature elevate. Per ulteriori informazioni su come migliorare le prestazioni e la durata della batteria del notebook e per ridurre al minimo eventuali problemi, consultare [Batteria del notebook Dell - Domande frequenti](#).

# Come ottenere assistenza e contattare Dell

## Risorse di self-help

È possibile richiedere informazioni e assistenza su prodotti e servizi Dell mediante l'utilizzo delle seguenti risorse self-help:

**Tabella 4. Risorse di self-help**

Risorse di self-help	Posizione delle risorse
Informazioni su prodotti e servizi Dell	<a href="http://www.dell.com">www.dell.com</a>
My Dell	
Suggerimenti	
Contattare il supporto	In Windows Search, digitare Help and Support, quindi premere INVIO.
Guida in linea per il sistema operativo	<a href="http://www.dell.com/support/windows">www.dell.com/support/windows</a> <a href="http://www.dell.com/support/linux">www.dell.com/support/linux</a>
Informazioni su risoluzione dei problemi, manuali utente, istruzioni di installazione, specifiche del prodotto, blog di assistenza tecnica, driver, aggiornamenti software e così via.	<a href="http://www.dell.com/support">www.dell.com/support</a>
Articoli della Knowledge Base di Dell su una vasta gamma di problematiche relative al computer.	<ol style="list-style-type: none"> <li>1. Consultare <a href="https://www.dell.com/support/home/?app=knowledgebase">https://www.dell.com/support/home/?app=knowledgebase</a>.</li> <li>2. Digitare l'oggetto o la parola chiave nella casella <b>Ricerca</b>.</li> <li>3. Fare clic su <b>Ricerca</b> per visualizzare gli articoli correlati.</li> </ol>
Risalire alle seguenti informazioni relative al prodotto: <ul style="list-style-type: none"> <li>● Specifiche del prodotto</li> <li>● Sistema operativo</li> <li>● Installazione e utilizzo del prodotto</li> <li>● Backup dei dati</li> <li>● Diagnostica e risoluzione dei problemi</li> <li>● Ripristino del sistema e delle impostazioni di fabbrica</li> <li>● Informazioni sul BIOS</li> </ul>	Consultare <i>Me and My Dell</i> all'indirizzo Web <a href="http://www.dell.com/support/manuals">www.dell.com/support/manuals</a> . Per individuare l'area <i>Me and My Dell</i> pertinente, identificare il proprio prodotto in uno dei seguenti modi: <ul style="list-style-type: none"> <li>● Selezionare <b>Rileva il PC</b>.</li> <li>● Individuare il prodotto tramite il menu a discesa in <b>View Products</b>.</li> <li>● Immettere il <b>Codice di matricola</b> o l'<b>ID prodotto</b> nella barra di ricerca.</li> </ul>

## Come contattare Dell

Per contattare Dell per problemi relativi a vendita, supporto tecnico o servizio clienti, visitare il sito Web [www.dell.com/contactdell](http://www.dell.com/contactdell).

 **N.B.:** La disponibilità varia in base al Paese e al prodotto, e alcuni servizi possono non essere disponibili nel proprio Paese.

 **N.B.:** Se non si dispone di una connessione Internet attiva, è possibile recuperare i recapiti su ricevuta d'acquisto, distinta di imballaggio, fattura o catalogo dei prodotti Dell.