

Inspiron 15 3000

Manual Servis



Catatan, perhatian, dan peringatan

 **CATATAN:** CATATAN menunjukkan informasi penting yang membantu Anda menggunakan produk Anda dengan lebih baik.

 **PERHATIAN:** PERHATIAN menunjukkan kemungkinan terjadinya kerusakan pada perangkat keras atau hilangnya data, dan memberitahu Anda mengenai cara menghindari masalah tersebut.

 **PERINGATAN:** PERINGATAN menunjukkan potensi terjadinya kerusakan properti, cedera pada seseorang, atau kematian.

Bab 1: Sebelum mengerjakan bagian dalam komputer.....	8
Sebelum Anda memulai.....	8
Petunjuk keselamatan.....	8
Alat bantu yang direkomendasikan.....	9
Daftar sekrap.....	9
Bab 2: Setelah mengerjakan bagian dalam komputer.....	11
Bab 3: Melepaskan baterai.....	12
Pencegahan baterai lithium-ion.....	12
Prosedur.....	12
Bab 4: Memasang kembali baterai.....	14
Pencegahan baterai lithium-ion.....	14
Prosedur.....	14
Bab 5: Melepaskan drive optik.....	15
Langkah-langkah sebelumnya.....	15
Prosedur.....	15
Bab 6: Memasang kembali drive optik.....	17
Prosedur.....	17
Langkah-langkah berikutnya.....	17
Bab 7: Melepaskan keyboard.....	18
Langkah-langkah sebelumnya.....	18
Prosedur.....	18
Bab 8: Memasang kembali keyboard.....	20
Prosedur.....	20
Langkah-langkah berikutnya.....	20
Bab 9: Melepaskan penutup bawah.....	21
Langkah-langkah sebelumnya.....	21
Prosedur.....	21
Bab 10: Memasang kembali penutup bawah.....	24
Prosedur.....	24
Langkah-langkah berikutnya.....	25
Bab 11: Melepaskan interposer drive optik.....	26
Langkah-langkah sebelumnya.....	26
Prosedur.....	26

Bab 12: Memasang kembali interposer drive optik.....	27
Prosedur.....	27
Langkah-langkah berikutnya.....	27
Bab 13: Melepaskan hard disk.....	28
Langkah-langkah sebelumnya.....	28
Prosedur.....	28
Bab 14: Memasang kembali hard disk.....	30
Prosedur.....	30
Langkah-langkah berikutnya.....	30
Bab 15: Melepaskan solid-state drive.....	31
Langkah-langkah sebelumnya.....	31
Prosedur.....	31
Bab 16: Memasang kembali solid-state drive.....	32
Prosedur.....	32
Langkah-langkah berikutnya.....	32
Bab 17: Melepaskan modul memori.....	33
Langkah-langkah sebelumnya.....	33
Prosedur.....	33
Bab 18: Memasang kembali modul memori.....	34
Prosedur.....	34
Langkah-langkah berikutnya.....	34
Bab 19: Melepaskan kartu nirkabel.....	35
Langkah-langkah sebelumnya.....	35
Prosedur.....	35
Bab 20: Memasang kembali kartu nirkabel.....	36
Prosedur.....	36
Langkah-langkah berikutnya.....	36
Bab 21: Melepaskan board tombol daya.....	38
Langkah-langkah sebelumnya.....	38
Prosedur.....	38
Bab 22: Memasang kembali board tombol daya.....	40
Prosedur.....	40
Langkah-langkah berikutnya.....	40
Bab 23: Melepaskan speaker.....	41
Langkah-langkah sebelumnya.....	41
Prosedur.....	41

Bab 24: Memasang kembali speaker.....	42
Prosedur.....	42
Langkah-langkah berikutnya.....	42
Bab 25: Melepaskan board I/O.....	43
Langkah-langkah sebelumnya.....	43
Prosedur.....	43
Bab 26: Memasang kembali board I/O.....	44
Prosedur.....	44
Langkah-langkah berikutnya.....	44
Bab 27: Melepaskan baterai sel berbentuk koin.....	45
Langkah-langkah sebelumnya.....	45
Prosedur.....	45
Bab 28: Memasang kembali baterai sel berbentuk koin.....	46
Prosedur.....	46
Langkah-langkah berikutnya.....	46
Bab 29: Melepaskan unit pendingin.....	47
Langkah-langkah sebelumnya.....	47
Prosedur.....	47
Bab 30: Memasang kembali unit pendingin.....	49
Prosedur.....	49
Langkah-langkah berikutnya.....	49
Bab 31: Melepaskan kipas.....	50
Langkah-langkah sebelumnya.....	50
Prosedur.....	50
Bab 32: Memasang kembali kipas.....	51
Prosedur.....	51
Langkah-langkah berikutnya.....	51
Bab 33: Melepaskan lensa lampu status.....	52
Langkah-langkah sebelumnya.....	52
Prosedur.....	52
Bab 34: Memasang kembali lensa lampu status.....	53
Langkah-langkah berikutnya.....	53
Prosedur.....	53
Bab 35: Melepaskan board sistem.....	54
Langkah-langkah sebelumnya.....	54
Prosedur.....	54

Bab 36: Memasang kembali board sistem.....	57
Prosedur.....	57
Langkah-langkah berikutnya.....	57
Bab 37: Melepaskan panel sentuh.....	58
Langkah-langkah sebelumnya.....	58
Prosedur.....	58
Bab 38: Memasang kembali panel sentuh.....	60
Prosedur.....	60
Langkah-langkah berikutnya.....	60
Bab 39: Melepaskan port adaptor daya.....	61
Langkah-langkah sebelumnya.....	61
Prosedur.....	61
Bab 40: Memasang kembali port adaptor daya.....	62
Prosedur.....	62
Langkah-langkah berikutnya.....	62
Bab 41: Melepaskan unit display.....	63
Langkah-langkah sebelumnya.....	63
Prosedur.....	63
Bab 42: Memasang kembali unit display.....	66
Prosedur.....	66
Langkah-langkah berikutnya.....	66
Bab 43: Melepaskan bezel display.....	67
Langkah-langkah sebelumnya.....	67
Prosedur.....	67
Bab 44: Memasang kembali bezel display.....	68
Prosedur.....	68
Langkah-langkah berikutnya.....	68
Bab 45: Melepaskan panel display.....	69
Langkah-langkah sebelumnya.....	69
Prosedur.....	69
Bab 46: Memasang kembali panel display.....	71
Langkah-langkah berikutnya.....	71
Prosedur.....	71
Bab 47: Melepaskan kamera.....	72
Langkah-langkah sebelumnya.....	72
Prosedur.....	72

Bab 48: Memasang kembali kamera.....	73
Prosedur.....	73
Langkah-langkah berikutnya.....	73
Bab 49: Melepaskan engsel display.....	74
Langkah-langkah sebelumnya.....	74
Prosedur.....	74
Bab 50: Memasang kembali engsel display.....	75
Langkah-langkah berikutnya.....	75
Prosedur.....	75
Bab 51: Melepaskan unit penutup-belakang display dan antena.....	76
Langkah-langkah sebelumnya.....	76
Prosedur.....	76
Bab 52: Memasang kembali unit penutup-belakang display dan antena.....	77
Prosedur.....	77
Langkah-langkah berikutnya.....	77
Bab 53: Melepaskan sandaran tangan.....	78
Langkah-langkah sebelumnya.....	78
Prosedur.....	78
Bab 54: Memasang kembali sandaran tangan.....	80
Langkah-langkah berikutnya.....	80
Prosedur.....	80
Bab 55: Pemecahan Masalah.....	81
Diagnostik Dell Enhanced Pre-Boot System Assessment (ePSA) 3.0.....	81
Diagnostik.....	81
Kuras daya flea sisa (jalankan reset pabrik/hard reset).....	82
Siklus daya WiFi.....	82
Memperbarui BIOS pada Windows.....	83
Menangani baterai Litium-ion yang menggembung.....	83
Bab 56: Mendapatkan bantuan dan menghubungi Dell.....	84

Sebelum mengerjakan bagian dalam komputer









 **CATATAN:** Gambar di dalam dokumen ini mungkin berbeda dengan komputer Anda bergantung pada konfigurasi yang Anda pesan.

Sebelum Anda memulai

1. Simpan dan tutup semua file yang terbuka, dan tutup semua aplikasi yang terbuka.
2. Matikan komputer Anda. Klik **Start (Mulai) Power (Daya) Shut down (Matikan)**.
 **CATATAN:** Jika Anda menggunakan sistem operasi yang berbeda, lihat dokumentasi sistem operasi Anda untuk instruksi mematikan komputer.
3. Lepaskan komputer dan semua perangkat yang terpasang dari stopkontak.
4. Lepaskan sambungan semua perangkat jaringan dan periferal yang terpasang, seperti keyboard, mouse, dan monitor dari komputer Anda.
5. Lepaskan semua kartu media dan disk optik dari komputer Anda, jika ada.

Petunjuk keselamatan

Gunakan panduan keselamatan berikut untuk melindungi komputer dari kemungkinan kerusakan dan memastikan keselamatan diri Anda. Kecuali disebutkan sebaliknya, setiap prosedur yang termasuk dalam dokumen ini mengasumsikan bahwa Anda telah membaca informasi keselamatan yang dikirimkan bersama dengan komputer Anda.

-  **PERINGATAN:** Sebelum mengerjakan bagian dalam komputer Anda, bacalah informasi keselamatan yang dikirimkan bersama komputer Anda. Untuk informasi selengkapnya tentang praktik keselamatan terbaik, kunjungi home page Kesesuaian Peraturan di www.dell.com/regulatory_compliance.
-  **PERINGATAN:** Lepaskan komputer Anda dari semua sumber daya sebelum membuka penutup komputer atau panel. Setelah Anda selesai mengerjakan bagian dalam komputer, pasang kembali semua penutup, panel, dan sekrup sebelum menyambungkan komputer Anda ke stopkontak listrik.
-  **PERHATIAN:** Untuk mencegah kerusakan pada komputer, pastikan permukaan tempat Anda bekerja rata, kering, dan bersih.
-  **PERHATIAN:** Untuk mencegah kerusakan, tangani semua komponen dan kartu dengan memegang bagian tepinya, dan jangan sentuh pin serta bidang kontakannya.
-  **PERHATIAN:** Anda hanya boleh melakukan pemecahan masalah dan perbaikan sesuai dengan wewenang atau diarahkan oleh tim bantuan teknis Dell. Kerusakan akibat servis yang tidak diizinkan oleh Dell tidak tercakup dalam jaminan. Baca petunjuk keselamatan yang dikirimkan bersama produk tersebut atau lihat di www.dell.com/regulatory_compliance.
-  **PERHATIAN:** Sebelum Anda menyentuh komponen internal apa pun pada komputer, sentuh permukaan logam yang tidak dicat, seperti permukaan logam di bagian belakang komputer. Selama Anda bekerja, sentuh permukaan logam yang tidak dicat secara berkala untuk menghilangkan arus listrik statis yang dapat merusak komponen internal.
-  **PERHATIAN:** Saat Anda mencabut kabel, tarik konektornya atau pada tab tariknya, bukan pada kabel itu sendiri. Beberapa kabel memiliki konektor dengan tab pengunci atau sekrup ibu jari yang harus dilepas sebelum melepaskan sambungan kabel tersebut. Ketika melepaskan sambungan kabel, jaga agar tetap sejajar untuk mencegah pin konektor bengkok. Saat menyambungkan kabel, pastikan bahwa port dan konektor diorientasikan dan disejajarkan dengan benar.
-  **PERHATIAN:** Tekan dan keluarkan setiap kartu yang terpasang dari pembaca kartu media.

PERHATIAN: Berhati-hatilah saat menangani baterai Litium-ion di laptop. Baterai yang menggebu tidak boleh digunakan dan harus diganti, dan dibuang dengan benar.

CATATAN: Warna komputer dan komponen tertentu mungkin terlihat berbeda dari yang ditampilkan pada dokumen ini.

Alat bantu yang direkomendasikan













Prosedur dalam dokumen ini memerlukan alat bantu sebagai berikut:

- Obeng Phillips #1
- Pencungkil plastik





Daftar sekrup

Tabel berikut ini menyediakan daftar sekrup yang digunakan untuk menahan komponen yang berbeda ke unit sandaran tangan.

Tabel 1. Daftar sekrup

Komponen	Ditahan ke	Jenis sekrup	Jumlah	Gambar sekrup
Unit drive optik	Penutup bawah	M2x5	1	
Bracket drive optik	Drive optik	M2x3	1	
Penutup bawah	Unit sandaran tangan	M2,5x8	8	
Penutup bawah	Unit sandaran tangan	M2x5	2	
Penutup bawah	Unit sandaran tangan	M2x2	3	
Penutup bawah	Unit sandaran tangan	M2x5	5	
Unit hard disk	Unit sandaran tangan	M2x3	4	
Bracket hard disk	Hard disk	M3x3	4	
Bracket kartu nirkabel	Board sistem	M2x3	1	
Engsel display	Unit sandaran tangan	M2,5x8	3	
Board tombol daya	Unit sandaran tangan	M2x2	1	
Board I/O	Unit sandaran tangan	M2x3	1	
Kipas	Board sistem	M2x5	2	

Tabel 1. Daftar sekrup (lanjutan)

Komponen	Ditahan ke	Jenis sekrup	Jumlah	Gambar sekrup
Board sistem	Unit sandaran tangan	M2x3	2	
Bracket panel sentuh	Panel sentuh	M2x3	6	
Port adaptor daya	Unit sandaran tangan	M2x3	1	
Panel display	Unit penutup-belakang display dan antena	M2x3	4	
Engsel display	Unit penutup-belakang display dan antena	M2,5x2,5 kepala besar	6	

Setelah mengerjakan bagian dalam komputer

 **PERHATIAN:** Membiarkan sekrup yang lepas atau longgar di dalam komputer Anda dapat merusak parah komputer.

1. Pasang kembali semua sekrup dan pastikan bahwa tidak ada sekrup yang tertinggal di dalam komputer Anda.
2. Sambungkan setiap perangkat eksternal, periferal, atau kabel yang telah Anda lepaskan sebelum mengerjakan komputer.
3. Pasang kembali semua kartu media, disk, atau setiap komponen lain yang Anda lepaskan sebelum mengerjakan komputer Anda.
4. Sambungkan komputer dan semua perangkat yang terpasang ke stopkontak.
5. Nyalakan Komputer.

Melepaskan baterai

CATATAN: Sebelum menangani komponen internal komputer, baca informasi keselamatan yang diberikan bersama komputer Anda, lalu ikuti langkah-langkah dalam [Sebelum mengerjakan bagian dalam komputer](#). Setelah mengerjakan bagian dalam komputer Anda, ikuti instruksi di [Setelah mengerjakan bagian dalam komputer](#). Untuk informasi selengkapnya tentang praktik keselamatan terbaik, kunjungi home page Kesesuaian Peraturan di www.dell.com/regulatory_compliance.

Pencegahan baterai lithium-ion

PERHATIAN:

- **Hati-hati saat menangani baterai Lithium-ion.**
- **Kosongkan baterai sepenuhnya sebelum mengeluarkannya. Lepaskan sambungan adaptor daya AC dari sistem dan operasikan komputer hanya dengan daya baterai—baterai dikosongkan sepenuhnya ketika komputer tidak lagi hidup saat tombol daya ditekan.**
- **Jangan menghancurkan, menjatuhkan, memotong, atau menembus baterai dengan benda asing.**
- **Jangan memaparkan baterai ke suhu tinggi, atau membongkar kemasan dan sel baterai.**
- **Jangan menekan permukaan baterai.**
- **Jangan menekuk baterai.**
- **Jangan gunakan alat apa pun untuk mencungkil pada atau melawan baterai.**
- **Pastikan bahwa selama menyervis produk ini tidak ada sekrup yang hilang atau salah pasang, untuk mencegah kebocoran atau kerusakan pada baterai serta komponen sistem lainnya.**
- **Jika baterai tertahan di dalam komputer karena pembengkakan, jangan coba melepaskannya karena menusuk, membengkokkan, atau menghancurkan baterai litium-ion bisa berbahaya. Dalam keadaan demikian, hubungi dukungan teknis Dell untuk bantuan. Lihat www.dell.com/contactdell.**
- **Selalu beli baterai asli dari www.dell.com atau mitra dan pengecer resmi Dell.**
- **Baterai yang menggembung tidak boleh digunakan dan harus diganti, dan dibuang dengan benar. Untuk panduan cara menangani dan mengganti baterai Litium ion yang menggembung, lihat [Menangani baterai Litium ion yang menggembung](#).**

Prosedur

1. Geser kait pelepas baterai ke posisi tidak terkunci. Anda mendengar bunyi klik saat baterai dibuka.
2. Dengan menggunakan ujung jari Anda, angkat baterai sambil memiringkannya dan lepaskan dari bay baterai.

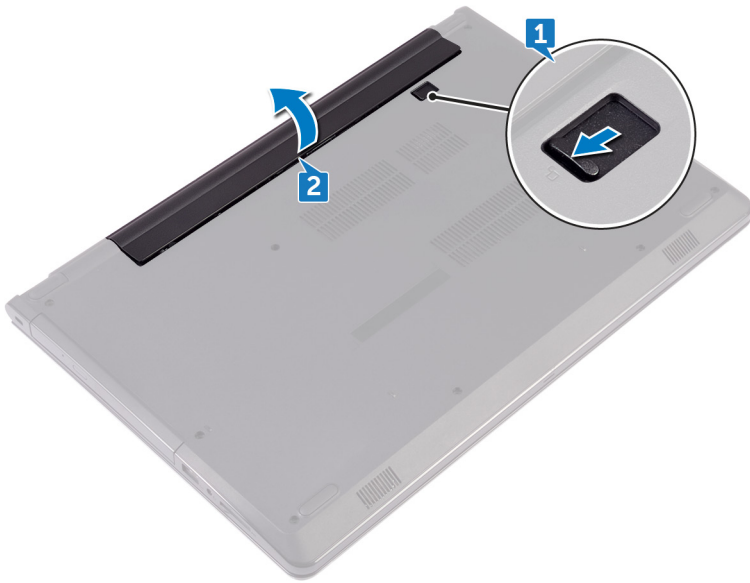

3. Balikkan komputer, buka display, dan tekan tombol daya selama sekitar lima detik untuk membumikan board sistem.

Memasang kembali baterai

CATATAN: Sebelum menangani komponen internal komputer, baca informasi keselamatan yang diberikan bersama komputer Anda, lalu ikuti langkah-langkah dalam [Sebelum mengerjakan bagian dalam komputer](#). Setelah mengerjakan bagian dalam komputer Anda, ikuti instruksi di [Setelah mengerjakan bagian dalam komputer](#). Untuk informasi selengkapnya tentang praktik keselamatan terbaik, kunjungi home page Kesesuaian Peraturan di www.dell.com/regulatory_compliance.

Pencegahan baterai lithium-ion

PERHATIAN:

- **Hati-hati saat menangani baterai Lithium-ion.**
- **Kosongkan baterai sepenuhnya sebelum mengeluarkannya. Lepaskan sambungan adaptor daya AC dari sistem dan operasikan komputer hanya dengan daya baterai—baterai dikosongkan sepenuhnya ketika komputer tidak lagi hidup saat tombol daya ditekan.**
- **Jangan menghancurkan, menjatuhkan, memotong, atau menembus baterai dengan benda asing.**
- **Jangan memaparkan baterai ke suhu tinggi, atau membongkar kemasan dan sel baterai.**
- **Jangan menekan permukaan baterai.**
- **Jangan menekuk baterai.**
- **Jangan gunakan alat apa pun untuk mencungkil pada atau melawan baterai.**
- **Pastikan bahwa selama menyervis produk ini tidak ada sekrup yang hilang atau salah pasang, untuk mencegah kebocoran atau kerusakan pada baterai serta komponen sistem lainnya.**
- **Jika baterai tertahan di dalam komputer karena pembengkakan, jangan coba melepaskannya karena menusuk, membengkokkan, atau menghancurkan baterai litium-ion bisa berbahaya. Dalam keadaan demikian, hubungi dukungan teknis Dell untuk bantuan. Lihat www.dell.com/contactdell.**
- **Selalu beli baterai asli dari www.dell.com atau mitra dan pengecer resmi Dell.**
- **Baterai yang menggelembung tidak boleh digunakan dan harus diganti, dan dibuang dengan benar. Untuk panduan cara menangani dan mengganti baterai Litium ion yang menggelembung, lihat [Menangani baterai Litium ion yang menggelembung](#).**

Prosedur

1. Tutup display lalu balik posisi komputer.
2. Letakkan baterai ke dalam bay baterai dan jentikkan baterai ke tempatnya.

Melepaskan drive optik

CATATAN: Sebelum menangani komponen internal komputer, baca informasi keselamatan yang diberikan bersama komputer Anda, lalu ikuti langkah-langkah dalam [Sebelum mengerjakan bagian dalam komputer](#). Setelah mengerjakan bagian dalam komputer Anda, ikuti instruksi di [Setelah mengerjakan bagian dalam komputer](#). Untuk informasi selengkapnya tentang praktik keselamatan terbaik, kunjungi home page Kesesuaian Peraturan di www.dell.com/regulatory_compliance.

Langkah-langkah sebelumnya

Lepaskan [baterai](#).

Prosedur

1. Lepaskan sekrup (M2x5) yang menahan unit drive optik ke penutup bawah.
2. Dengan menggunakan pencungkil plastik, dorong untuk melepaskan unit drive optik dari bay drive optik.
3. Tarik unit drive optik keluar dari bay drive optik.

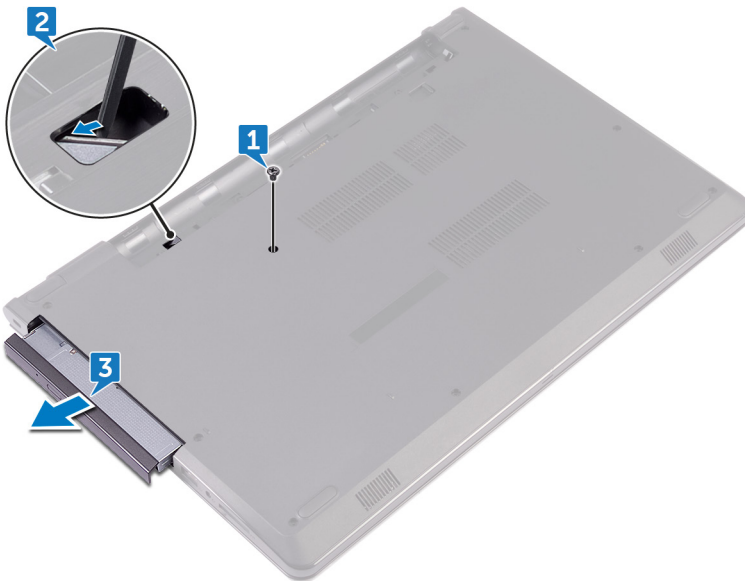

4. Lepaskan sekrup (M2x3) yang menahan bracket drive optik ke drive optik.

CATATAN: Catat orientasi bracket drive optik tersebut sehingga Anda dapat memasangnya kembali dengan benar.

5. Lepaskan bracket drive optik dari drive optik.



6. Tarik secara perlahan bezel drive optik dari drive optik.



Memasang kembali drive optik

CATATAN: Sebelum menangani komponen internal komputer, baca informasi keselamatan yang diberikan bersama komputer Anda, lalu ikuti langkah-langkah dalam [Sebelum mengerjakan bagian dalam komputer](#). Setelah mengerjakan bagian dalam komputer Anda, ikuti instruksi di [Setelah mengerjakan bagian dalam komputer](#). Untuk informasi selengkapnya tentang praktik keselamatan terbaik, kunjungi home page Kesesuaian Peraturan di www.dell.com/regulatory_compliance.

Prosedur

1. Sejajarkan tab pada bezel drive optik dengan slot pada drive optik dan masukkan ke tempatnya masing-masing.
2. Sejajarkan lubang sekrup pada braket drive optik dengan lubang sekrup pada unit drive optik.
CATATAN: Anda harus menyejajarkan bracket drive optik dengan benar untuk memastikan bahwa drive optik tersebut dapat dikencangkan dengan benar ke komputer. Untuk orientasi yang benar, lihat langkah 4 di "[Melepaskan drive optik](#)".
3. Pasang kembali sekrup (M2x3) yang menahan braket drive optik ke unit drive optik.
4. Geser unit drive optik ke dalam bay drive optik dan masukkan ke tempatnya.
5. Pasang kembali sekrup (M2x5) yang menahan unit drive optik ke dasar komputer.

Langkah-langkah berikutnya

Pasang kembali [baterai](#).

Melepaskan keyboard

CATATAN: Sebelum menangani komponen internal komputer, baca informasi keselamatan yang diberikan bersama komputer Anda, lalu ikuti langkah-langkah dalam [Sebelum mengerjakan bagian dalam komputer](#). Setelah mengerjakan bagian dalam komputer Anda, ikuti instruksi di [Setelah mengerjakan bagian dalam komputer](#). Untuk informasi selengkapnya tentang praktik keselamatan terbaik, kunjungi home page Kesesuaian Peraturan di www.dell.com/regulatory_compliance.

Langkah-langkah sebelumnya

Lepaskan [baterai](#).

Prosedur

1. Balikkan komputer dan buka display sejauh mungkin.
2. Dengan menggunakan pencungkil plastik, perlahan lepaskan tab yang menahan keyboard ke unit sandaran tangan.
3. Geser keyboard ke atas untuk melepaskannya dari slot pada unit sandaran tangan.
4. Balikkan posisi keyboard secara perlahan dan letakkan pada unit sandaran tangan.



5. Angkat kaitnya lalu lepaskan sambungan kabel keyboard dari board sistem.
6. Angkat keyboard dari unit sandaran tangan.



Memasang kembali keyboard

CATATAN: Sebelum menangani komponen internal komputer, baca informasi keselamatan yang diberikan bersama komputer Anda, lalu ikuti langkah-langkah dalam [Sebelum mengerjakan bagian dalam komputer](#). Setelah mengerjakan bagian dalam komputer Anda, ikuti instruksi di [Setelah mengerjakan bagian dalam komputer](#). Untuk informasi selengkapnya tentang praktik keselamatan terbaik, kunjungi home page Kesesuaian Peraturan di www.dell.com/regulatory_compliance.

Prosedur

1. Geser kabel keyboard ke dalam konektor board sistem dan tutup kait untuk menahan kabel tersebut.
2. Balikkan keyboard, geser tab pada keyboard ke dalam slotnya pada unit sandaran tangan, dan jentikkan keyboard ke tempatnya.

Langkah-langkah berikutnya

Pasang kembali [baterai](#).

Melepaskan penutup bawah

CATATAN: Sebelum menangani komponen internal komputer, baca informasi keselamatan yang diberikan bersama komputer Anda, lalu ikuti langkah-langkah dalam [Sebelum mengerjakan bagian dalam komputer](#). Setelah mengerjakan bagian dalam komputer Anda, ikuti instruksi di [Setelah mengerjakan bagian dalam komputer](#). Untuk informasi selengkapnya tentang praktik keselamatan terbaik, kunjungi home page Kesesuaian Peraturan di www.dell.com/regulatory_compliance.

Langkah-langkah sebelumnya

1. Lepaskan [baterai](#).
2. Ikuti prosedur dari langkah 1 hingga langkah 3 di “[Melepaskan drive optik](#)”.
3. Lepaskan [keyboard](#).

Prosedur

1. Lepaskan lima sekrup (M2x5) yang menahan penutup bawah ke unit sandaran tangan.
2. Buka kaitnya, lalu lepaskan sambungan kabel drive optik dari konektor pada board sistem.

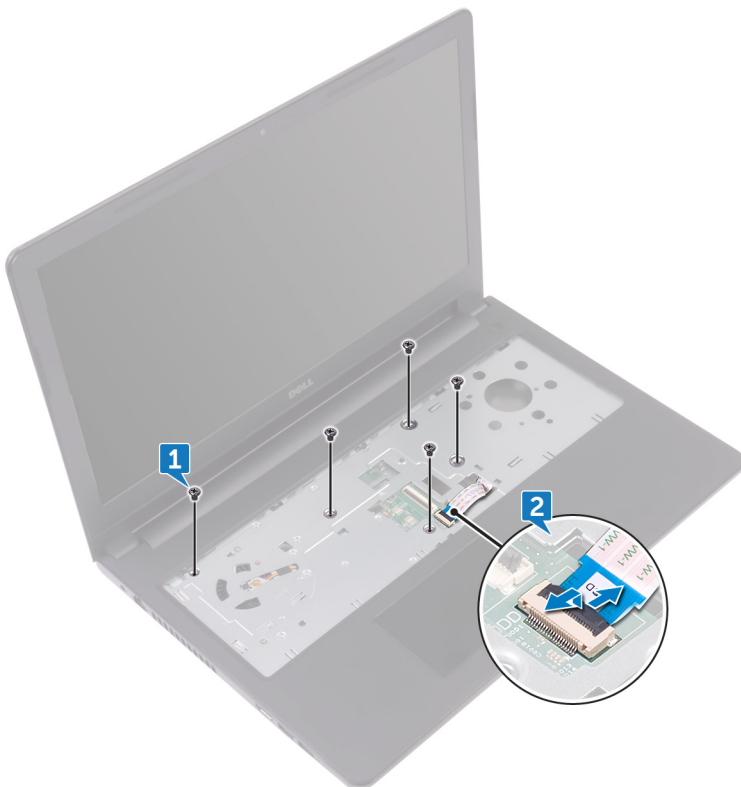

3. Tutup display lalu balikkan posisi komputer.
4. Lepaskan delapan sekrup (M2,5x8) yang menahan penutup bawah ke unit sandaran tangan.
5. Lepaskan tiga sekrup (M2x2) yang menahan penutup bawah ke unit sandaran tangan.
6. Lepaskan dua sekrup (M2x5) yang menahan penutup bawah ke unit sandaran tangan.

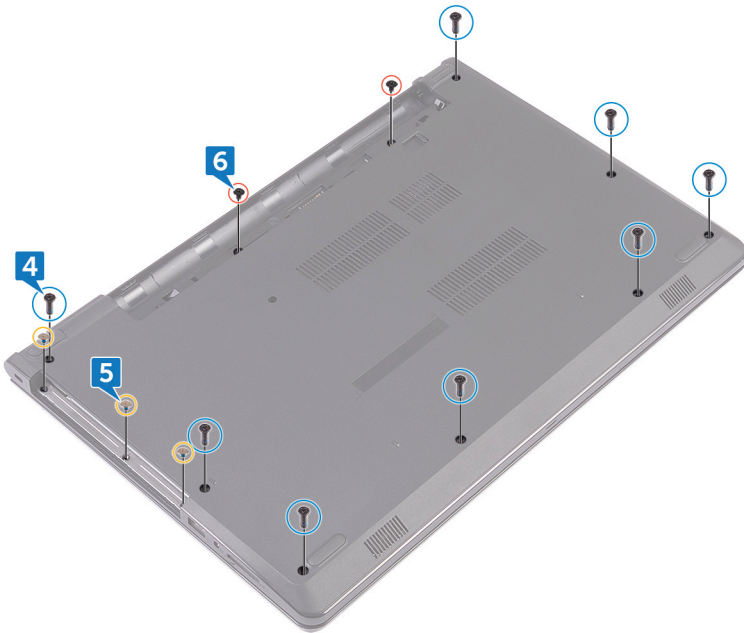

7. Dengan menggunakan pencungkil plastik, cangkil penutup bawah dari unit sandaran tangan.

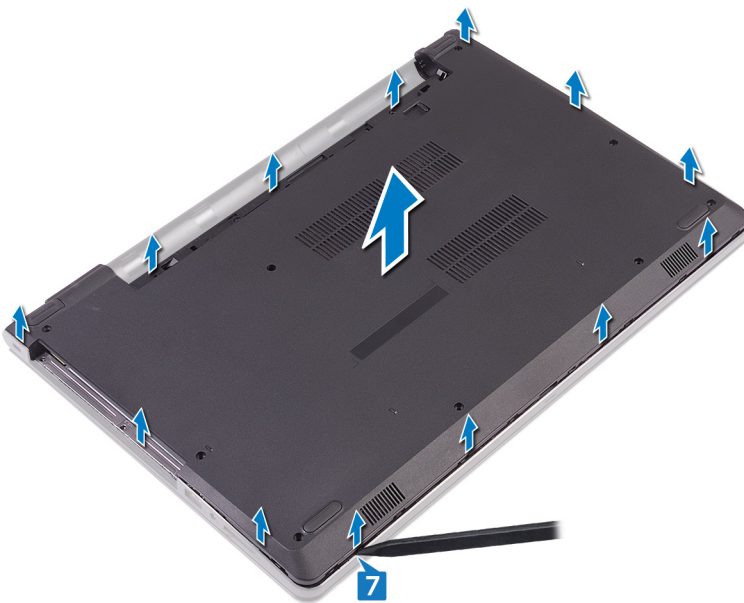

- 8. Balikkan penutup bawah.
- 9. Lepaskan [interposer drive optik](#).

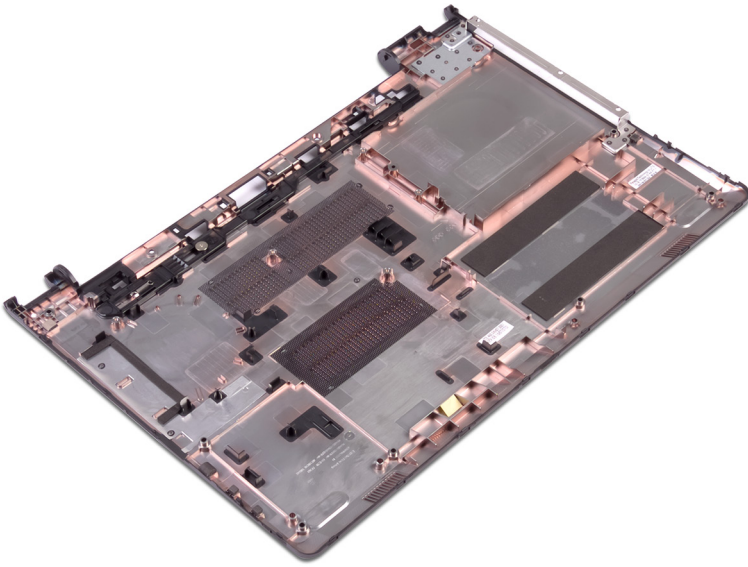

Memasang kembali penutup bawah

CATATAN: Sebelum menangani komponen internal komputer, baca informasi keselamatan yang diberikan bersama komputer Anda, lalu ikuti langkah-langkah dalam [Sebelum mengerjakan bagian dalam komputer](#). Setelah mengerjakan bagian dalam komputer Anda, ikuti instruksi di [Setelah mengerjakan bagian dalam komputer](#). Untuk informasi selengkapnya tentang praktik keselamatan terbaik, kunjungi home page Kesesuaian Peraturan di www.dell.com/regulatory_compliance.

Prosedur

1. Pasang kembali [interposer drive optik](#).
2. Balikkan penutup bawah.
3. Tempatkan penutup bawah pada unit sandaran tangan dan rutekan kabel drive optik melalui slot pada unit sandaran tangan tersebut.



4. Sejajarkan tab pada penutup bawah dengan slot pada unit sandaran tangan dan masukkan penutup bawah pada tempatnya.
5. Geser kabel drive optik ke dalam konektornya pada board sistem lalu tutup kaitnya untuk menahan kabel tersebut.
6. Pasang kembali lima sekrup (M2x5) yang menahan unit sandaran tangan ke penutup bawah.
7. Tutup display lalu balik posisi komputer.
8. Pasang kembali tiga sekrup (M2x2) yang menahan penutup bawah ke unit sandaran tangan.
9. Pasang kembali dua sekrup (M2x5) yang menahan penutup bawah ke unit sandaran tangan.
10. Pasang kembali delapan sekrup (M2,5x8) yang menahan penutup bawah ke unit sandaran tangan.

Langkah-langkah berikutnya

1. Pasang kembali [keyboard](#).
2. Ikuti prosedur dari langkah 4 hingga langkah 5 di "[Memasang kembali drive optik](#)".
3. Pasang kembali [baterai](#).

Melepaskan interposer drive optik

CATATAN: Sebelum menangani komponen internal komputer, baca informasi keselamatan yang diberikan bersama komputer Anda, lalu ikuti langkah-langkah dalam [Sebelum mengerjakan bagian dalam komputer](#). Setelah mengerjakan bagian dalam komputer Anda, ikuti instruksi di [Setelah mengerjakan bagian dalam komputer](#). Untuk informasi selengkapnya tentang praktik keselamatan terbaik, kunjungi home page Kesesuaian Peraturan di www.dell.com/regulatory_compliance.

Langkah-langkah sebelumnya

1. Lepaskan [baterai](#).
2. Ikuti prosedur dari langkah 1 hingga langkah 3 di “[Melepaskan drive optik](#)”.
3. Lepaskan [keyboard](#).
4. Ikuti prosedur dari langkah 1 hingga langkah 8 di “[Melepaskan penutup bawah](#)”.

Prosedur

Lepaskan interposer drive optik dari tab yang ada pada penutup bawah.

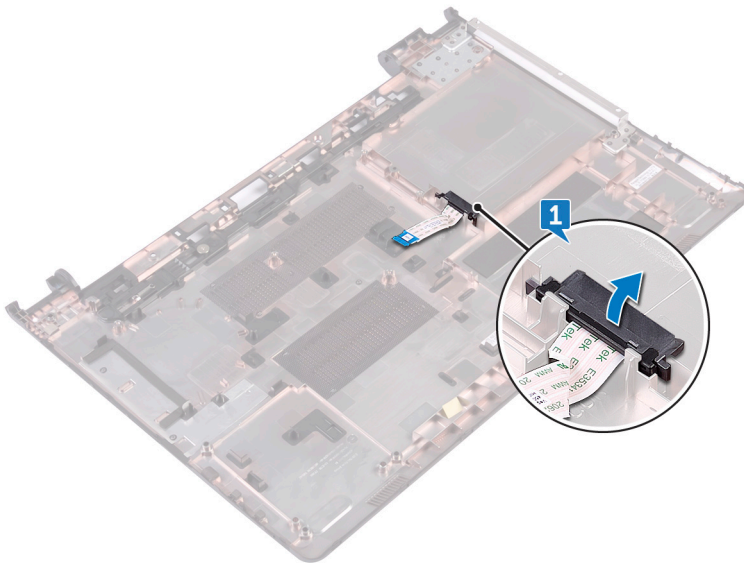

Memasang kembali interposer drive optik

CATATAN: Sebelum menangani komponen internal komputer, baca informasi keselamatan yang diberikan bersama komputer Anda, lalu ikuti langkah-langkah dalam [Sebelum mengerjakan bagian dalam komputer](#). Setelah mengerjakan bagian dalam komputer Anda, ikuti instruksi di [Setelah mengerjakan bagian dalam komputer](#). Untuk informasi selengkapnya tentang praktik keselamatan terbaik, kunjungi home page Kesesuaian Peraturan di www.dell.com/regulatory_compliance.

Prosedur

Sejajarkan tab pada penutup bawah dan masukkan ke tempatnya.

Langkah-langkah berikutnya

1. Ikuti prosedur dari langkah 2 hingga langkah 9 di "[Memasang kembali penutup bawah](#)".
2. Pasang kembali [keyboard](#).
3. Ikuti prosedur dari langkah 4 hingga langkah 5 di "[Memasang kembali drive optik](#)".
4. Pasang kembali [baterai](#).

Melepaskan hard disk

CATATAN: Sebelum menangani komponen internal komputer, baca informasi keselamatan yang diberikan bersama komputer Anda, lalu ikuti langkah-langkah dalam [Sebelum mengerjakan bagian dalam komputer](#). Setelah mengerjakan bagian dalam komputer Anda, ikuti instruksi di [Setelah mengerjakan bagian dalam komputer](#). Untuk informasi selengkapnya tentang praktik keselamatan terbaik, kunjungi home page Kesesuaian Peraturan di www.dell.com/regulatory_compliance.

PERHATIAN: Hard disk merupakan komponen yang rentan. Berhati-hatilah saat menangani hard disk.

PERHATIAN: Untuk menghindari kehilangan data, jangan melepaskan hard disk saat komputer sedang dalam kondisi tidur atau menyala.

Langkah-langkah sebelumnya

1. Lepaskan [baterai](#).
2. Ikuti prosedur dari langkah 1 hingga langkah 3 di "[Melepaskan drive optik](#)".
3. Lepaskan [keyboard](#).
4. Ikuti prosedur dari langkah 1 hingga langkah 7 di "[Melepaskan penutup bawah](#)".

Prosedur

1. Buka kaitnya lalu lepaskan sambungan kabel hard disk dari board sistem.
2. Lepaskan empat sekrup (M2x3) yang menahan unit hard disk ke unit sandaran tangan.
3. Angkat unit hard disk dari unit sandaran tangan.

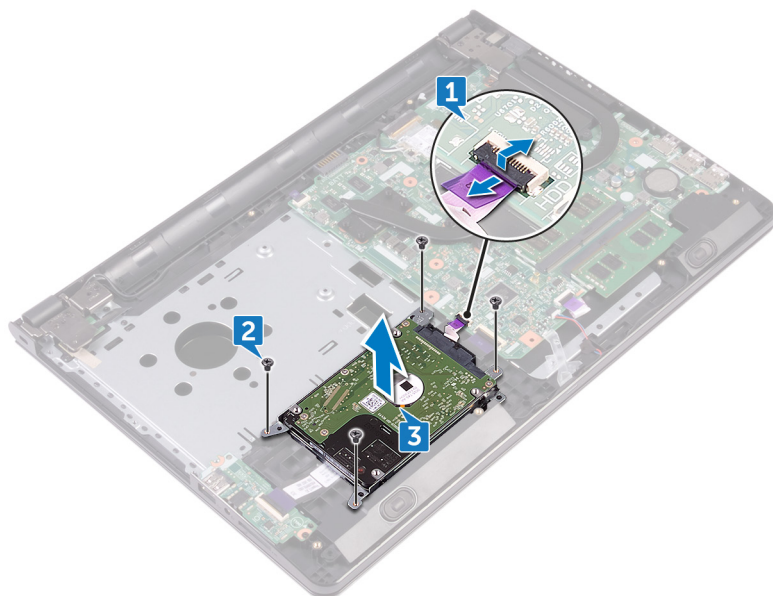

4. Lepaskan sambungan interposer dari unit hard disk.

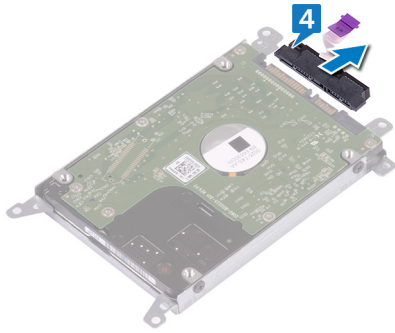

5. Lepaskan empat sekrup (M3x3) yang menahan bracket hard disk ke hard disk.
6. Angkat hard disk dari bracket hard disk.

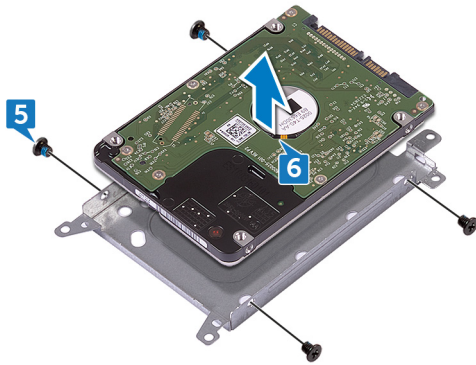

Memasang kembali hard disk

CATATAN: Sebelum menangani komponen internal komputer, baca informasi keselamatan yang diberikan bersama komputer Anda, lalu ikuti langkah-langkah dalam [Sebelum mengerjakan bagian dalam komputer](#). Setelah mengerjakan bagian dalam komputer Anda, ikuti instruksi di [Setelah mengerjakan bagian dalam komputer](#). Untuk informasi selengkapnya tentang praktik keselamatan terbaik, kunjungi home page Kesesuaian Peraturan di www.dell.com/regulatory_compliance.

PERHATIAN: Hard disk merupakan komponen yang rentan. Berhati-hatilah saat menangani hard disk.

Prosedur

1. Sejajarkan lubang sekrup pada bracket hard disk dengan lubang sekrup pada hard disk.
2. Pasang kembali empat sekrup (M3x3) yang menahan bracket hard disk ke hard disk.
3. Sambungkan interposer ke hard disk.
4. Tempatkan unit hard disk ke unit sandaran tangan dan selaraskan lubang sekrup pada unit hard disk dengan lubang sekrup pada unit sandaran tangan.
5. Pasang kembali empat sekrup (M2x3) yang menahan unit hard disk ke unit sandaran tangan.
6. Geser kabel hard disk ke dalam konektornya pada board sistem lalu tutup kaitnya ke bawah untuk menahan kabel tersebut.

Langkah-langkah berikutnya

1. Ikuti prosedur dari langkah 2 hingga langkah 8 di "[Memasang kembali penutup bawah](#)".
2. Pasang kembali [keyboard](#).
3. Ikuti prosedur dari langkah 4 hingga langkah 5 di "[Memasang kembali drive optik](#)".
4. Pasang kembali [baterai](#).

Melepaskan solid-state drive

CATATAN: Sebelum menangani komponen internal komputer, baca informasi keselamatan yang diberikan bersama komputer Anda, lalu ikuti langkah-langkah dalam [Sebelum mengerjakan bagian dalam komputer](#). Setelah mengerjakan bagian dalam komputer Anda, ikuti instruksi di [Setelah mengerjakan bagian dalam komputer](#). Untuk informasi selengkapnya tentang praktik keselamatan terbaik, kunjungi home page Kesesuaian Peraturan di www.dell.com/regulatory_compliance.

PERHATIAN: Solid-state drive merupakan komponen yang rentan. Tangani solid-state drive dengan sangat hati-hati.

PERHATIAN: Untuk menghindari kehilangan data, jangan melepaskan solid-state drive saat komputer sedang dalam kondisi tidur atau menyala.

Langkah-langkah sebelumnya

1. Lepaskan [baterai](#).
2. Ikuti prosedur dari langkah 1 hingga langkah 3 di "[Melepaskan drive optik](#)".
3. Lepaskan [keyboard](#).
4. Ikuti prosedur dari langkah 1 hingga langkah 7 di "[Melepaskan penutup bawah](#)".

Prosedur

1. Lepaskan sekrup (M2x3) yang menahan solid-state drive ke pemasangan sekrup solid-state.
2. Geser dan lepaskan solid-state drive dari slot solid-state drive.
3. Angkat solid-state drive dari bracket solid-state drive.

Memasang kembali solid-state drive

CATATAN: Sebelum menangani komponen internal komputer, baca informasi keselamatan yang diberikan bersama komputer Anda, lalu ikuti langkah-langkah dalam [Sebelum mengerjakan bagian dalam komputer](#). Setelah mengerjakan bagian dalam komputer Anda, ikuti instruksi di [Setelah mengerjakan bagian dalam komputer](#). Untuk informasi selengkapnya tentang praktik keselamatan terbaik, kunjungi home page Kesesuaian Peraturan di www.dell.com/regulatory_compliance.

PERHATIAN: Solid-state drive merupakan komponen yang rentan. Tangani solid-state drive dengan sangat hati-hati.

Prosedur

1. Sejajarkan takik pada solid-state drive dengan tab pada slot solid-state drive.
2. Geser dengan kuat solid-state drive ke dalam slot solid-state drive dengan cara memiringkannya.
3. Pasang kembali sekrup (M2x3) yang menahan solid-state drive ke pemasangan sekrup solid-state.

Langkah-langkah berikutnya

1. Ikuti prosedur dari langkah 2 hingga langkah 8 di "[Memasang kembali penutup bawah](#)".
2. Pasang kembali [keyboard](#).
3. Ikuti prosedur dari langkah 4 hingga langkah 5 di "[Memasang kembali drive optik](#)".
4. Pasang kembali [baterai](#).

Melepaskan modul memori

CATATAN: Sebelum menangani komponen internal komputer, baca informasi keselamatan yang diberikan bersama komputer Anda, lalu ikuti langkah-langkah dalam [Sebelum mengerjakan bagian dalam komputer](#). Setelah mengerjakan bagian dalam komputer Anda, ikuti instruksi di [Setelah mengerjakan bagian dalam komputer](#). Untuk informasi selengkapnya tentang praktik keselamatan terbaik, kunjungi home page Kesesuaian Peraturan di www.dell.com/regulatory_compliance.

Langkah-langkah sebelumnya

1. Lepaskan [baterai](#).
2. Ikuti prosedur dari langkah 1 hingga langkah 3 di "[Melepaskan drive optik](#)".
3. Lepaskan [keyboard](#).
4. Ikuti prosedur dari langkah 1 hingga langkah 7 di "[Melepaskan penutup bawah](#)".

Prosedur

1. Dengan menggunakan ujung jari Anda, perlahan pisahkan klip penahan pada setiap ujung slot modul memori hingga modul memori tersebut tersembul.
2. Geser dan lepaskan modul memori dari slot modul memori.

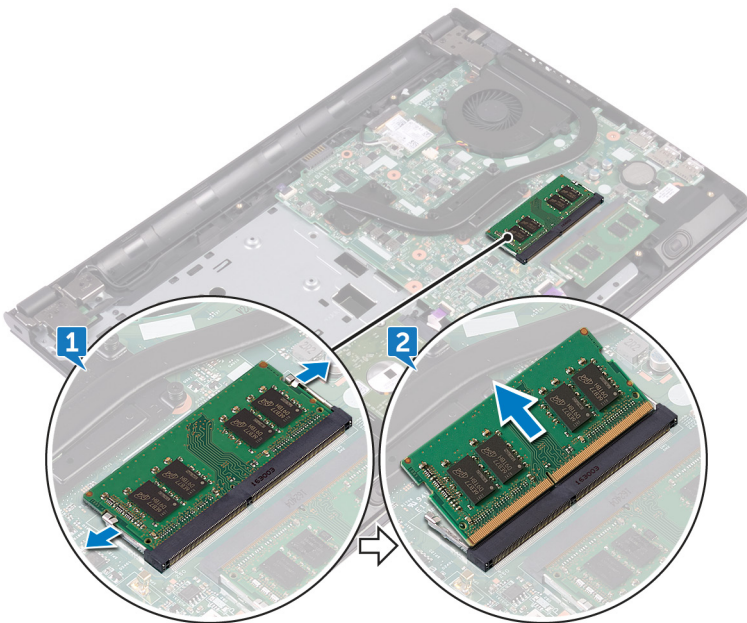

Memasang kembali modul memori

CATATAN: Sebelum menangani komponen internal komputer, baca informasi keselamatan yang diberikan bersama komputer Anda, lalu ikuti langkah-langkah dalam [Sebelum mengerjakan bagian dalam komputer](#). Setelah mengerjakan bagian dalam komputer Anda, ikuti instruksi di [Setelah mengerjakan bagian dalam komputer](#). Untuk informasi selengkapnya tentang praktik keselamatan terbaik, kunjungi home page Kesesuaian Peraturan di www.dell.com/regulatory_compliance.

Prosedur

1. Sejajarkan takik pada modul memori dengan tab pada slot modul memori dan geser kartu tersebut ke dalam slot dengan cara memiringkannya.
2. Tekan modul memori ke bawah hingga terdengar suara terkunci pada tempatnya.

CATATAN: Jika Anda tidak mendengar bunyi klik, lepas modul memori, lalu pasang kembali.

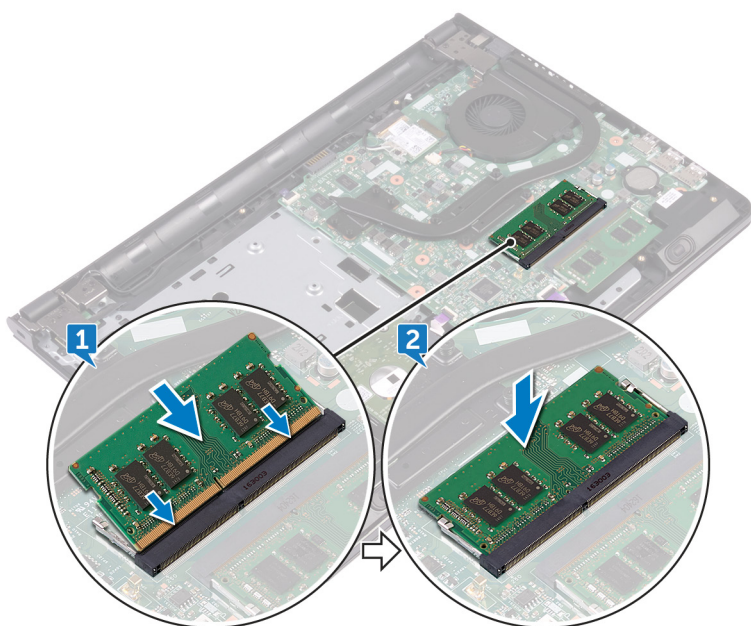

Langkah-langkah berikutnya

1. Ikuti prosedur dari langkah 2 hingga langkah 8 di "[Memasang kembali penutup bawah](#)".
2. Pasang kembali [keyboard](#).
3. Ikuti prosedur dari langkah 4 hingga langkah 5 di "[Memasang kembali drive optik](#)".
4. Pasang kembali [baterai](#).

Melepaskan kartu nirkabel

CATATAN: Sebelum menangani komponen internal komputer, baca informasi keselamatan yang diberikan bersama komputer Anda, lalu ikuti langkah-langkah dalam [Sebelum mengerjakan bagian dalam komputer](#). Setelah mengerjakan bagian dalam komputer Anda, ikuti instruksi di [Setelah mengerjakan bagian dalam komputer](#). Untuk informasi selengkapnya tentang praktik keselamatan terbaik, kunjungi home page Kesesuaian Peraturan di www.dell.com/regulatory_compliance.

Langkah-langkah sebelumnya

1. Lepaskan [baterai](#).
2. Ikuti prosedur dari langkah 1 hingga langkah 3 di “[Melepaskan drive optik](#)”.
3. Lepaskan [keyboard](#).
4. Ikuti prosedur dari langkah 1 hingga langkah 7 di “[Melepaskan penutup bawah](#)”.

Prosedur

1. Lepaskan sekrup (M2x3) yang menahan bracket kartu nirkabel ke kartu nirkabel dan board sistem.
2. Lepaskan bracket kartu nirkabel dari kartu nirkabel.
3. Lepaskan sambungan kabel antena dari kartu nirkabel.
4. Geser dan lepaskan kartu nirkabel dari slot kartu nirkabel.

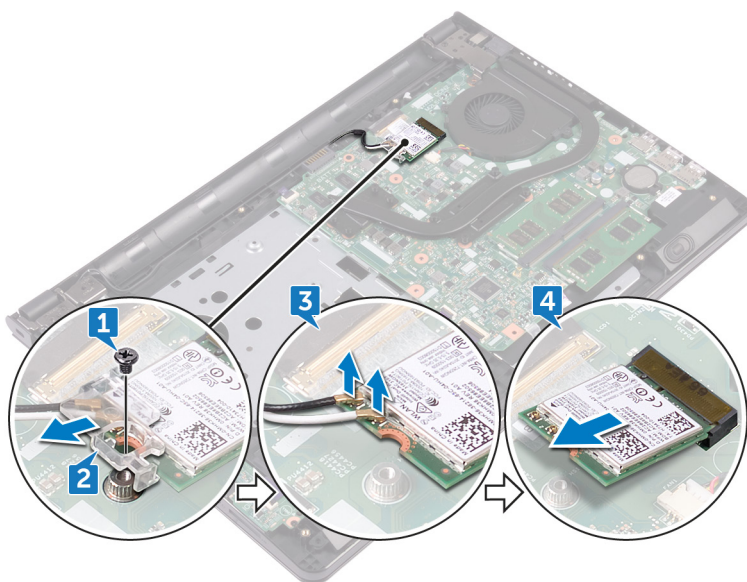

Memasang kembali kartu nirkabel

CATATAN: Sebelum menangani komponen internal komputer, baca informasi keselamatan yang diberikan bersama komputer Anda, lalu ikuti langkah-langkah dalam [Sebelum mengerjakan bagian dalam komputer](#). Setelah mengerjakan bagian dalam komputer Anda, ikuti instruksi di [Setelah mengerjakan bagian dalam komputer](#). Untuk informasi selengkapnya tentang praktik keselamatan terbaik, kunjungi home page Kesesuaian Peraturan di www.dell.com/regulatory_compliance.

Prosedur

PERHATIAN: Untuk menghindari kerusakan pada kartu nirkabel, jangan menempatkan kabel apa pun di bawahnya.

1. Sejajarkan takik pada kartu nirkabel dengan tab pada slot kartu nirkabel.
2. Geser kartu nirkabel secara miring ke dalam slot kartu nirkabel.
3. Sambungkan kabel antena ke kartu nirkabel.

Tabel berikut menginformasikan skema warna kabel antena untuk kartu nirkabel yang didukung oleh komputer Anda:

Tabel 2. Skema warna kabel antena

Konektor pada kartu nirkabel	Warna kabel antena
Tambahan (segitiga hitam)	Hitam
Utama (segitiga putih)	Putih

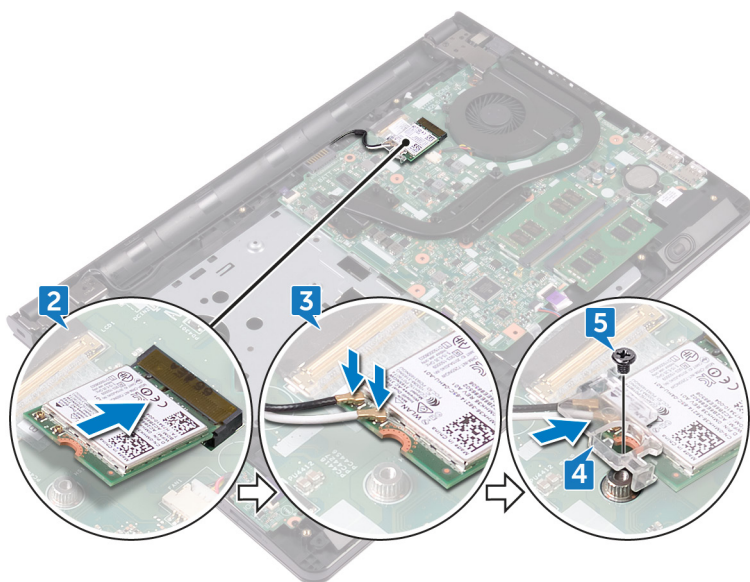

4. Sejajarkan lubang sekrup pada bracket kartu nirkabel dengan lubang sekrup pada kartu nirkabel dan board sistem.
5. Pasang kembali sekrup (M2x3) yang menahan bracket kartu nirkabel ke kartu nirkabel dan board sistem.

Langkah-langkah berikutnya

1. Ikuti prosedur dari langkah 2 hingga langkah 8 di "[Memasang kembali penutup bawah](#)".
2. Pasang kembali keyboard.

3. Ikuti prosedur dari langkah 4 hingga langkah 5 di "[Memasang kembali drive optik](#)".
4. Pasang kembali [baterai](#).

Melepaskan board tombol daya

CATATAN: Sebelum menangani komponen internal komputer, baca informasi keselamatan yang diberikan bersama komputer Anda, lalu ikuti langkah-langkah dalam [Sebelum mengerjakan bagian dalam komputer](#). Setelah mengerjakan bagian dalam komputer Anda, ikuti instruksi di [Setelah mengerjakan bagian dalam komputer](#). Untuk informasi selengkapnya tentang praktik keselamatan terbaik, kunjungi home page Kesesuaian Peraturan di www.dell.com/regulatory_compliance.

Langkah-langkah sebelumnya

1. Lepaskan [baterai](#).
2. Ikuti prosedur dari langkah 1 hingga langkah 3 di "[Melepaskan drive optik](#)".
3. Lepaskan [keyboard](#).
4. Ikuti prosedur dari langkah 1 hingga langkah 7 di "[Melepaskan penutup bawah](#)".

Prosedur

1. Lepaskan dua sekrup (M2,5x8) yang menahan engsel display ke unit sandaran tangan.
2. Buka engsel hingga membentuk sudut 90 derajat.

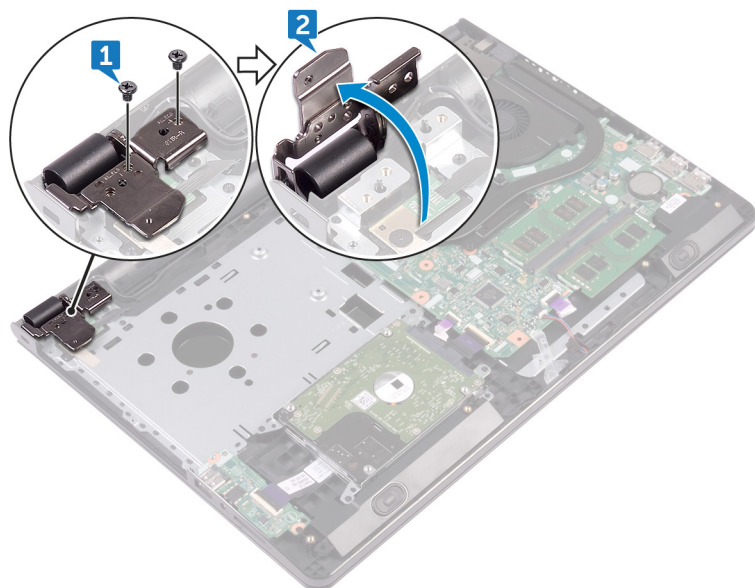

3. Buka kaitnya lalu lepaskan sambungan kabel board tombol daya dari board sistem.
4. Lepaskan sekrup (M2x2) yang menahan board tombol daya ke unit sandaran tangan.
5. Kelupas perekat yang menahan board tombol daya ke unit sandaran tangan.
6. Geser dan lepaskan board tombol daya dari tab pada unit sandaran tangan.
7. Catat perutean kabel board tombol daya dan kelupas kabel tersebut dari unit sandaran tangan.

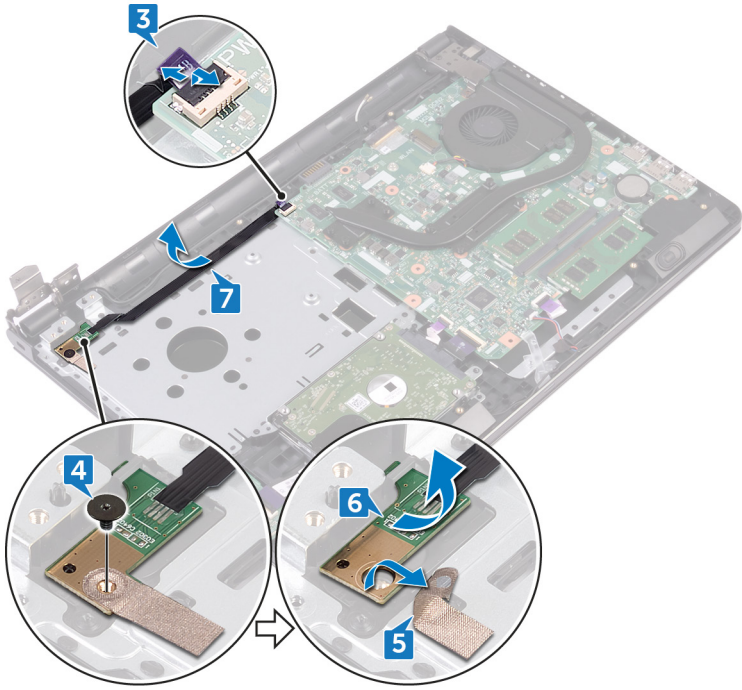

Memasang kembali board tombol daya

CATATAN: Sebelum menangani komponen internal komputer, baca informasi keselamatan yang diberikan bersama komputer Anda, lalu ikuti langkah-langkah dalam [Sebelum mengerjakan bagian dalam komputer](#). Setelah mengerjakan bagian dalam komputer Anda, ikuti instruksi di [Setelah mengerjakan bagian dalam komputer](#). Untuk informasi selengkapnya tentang praktik keselamatan terbaik, kunjungi home page Kesesuaian Peraturan di www.dell.com/regulatory_compliance.

Prosedur

1. Geser board tombol daya di bawah tab pada unit sandaran tangan lalu sejajarkan lubang sekrup pada board tombol daya dengan lubang sekrup pada unit sandaran tangan.
2. Pasang kembali sekrup (M2x2) yang menahan board tombol daya ke unit sandaran tangan.
3. Tempelkan perekat yang menahan board tombol daya ke unit sandaran tangan.
4. Rutekan kabel board tombol daya melalui slot pada unit sandaran tangan.
5. Geser kabel board tombol daya ke dalam konektornya pada board sistem dan tutup kait untuk menahan kabel tersebut.
6. Tutup engsel display.
7. Sejajarkan lubang sekrup pada engsel display dengan lubang sekrup pada unit sandaran tangan.
8. Pasang kembali dua sekrup (M2,5x8) yang menahan engsel display ke unit sandaran tangan.

Langkah-langkah berikutnya

1. Ikuti prosedur dari langkah 2 hingga langkah 8 di "[Memasang kembali penutup bawah](#)".
2. Pasang kembali [keyboard](#).
3. Ikuti prosedur dari langkah 4 hingga langkah 5 di "[Memasang kembali drive optik](#)".
4. Pasang kembali [baterai](#).

Melepaskan speaker

i **CATATAN:** Sebelum menangani komponen internal komputer, baca informasi keselamatan yang diberikan bersama komputer Anda, lalu ikuti langkah-langkah dalam [Sebelum mengerjakan bagian dalam komputer](#). Setelah mengerjakan bagian dalam komputer Anda, ikuti instruksi di [Setelah mengerjakan bagian dalam komputer](#). Untuk informasi selengkapnya tentang praktik keselamatan terbaik, kunjungi home page Kesesuaian Peraturan di www.dell.com/regulatory_compliance.

Langkah-langkah sebelumnya

1. Lepaskan [baterai](#).
2. Ikuti prosedur dari langkah 1 hingga langkah 3 di "[Melepaskan drive optik](#)".
3. Lepaskan [keyboard](#).
4. Ikuti prosedur dari langkah 1 hingga langkah 7 di "[Melepaskan penutup bawah](#)".

Prosedur

1. Lepaskan sambungan kabel speaker dari board sistem.
2. Kelupas perekat yang menahan kabel speaker ke unit sandaran tangan.
3. Catat perutean kabel speaker dan angkat speaker, bersama dengan kabel speaker, keluar dari unit sandaran tangan.

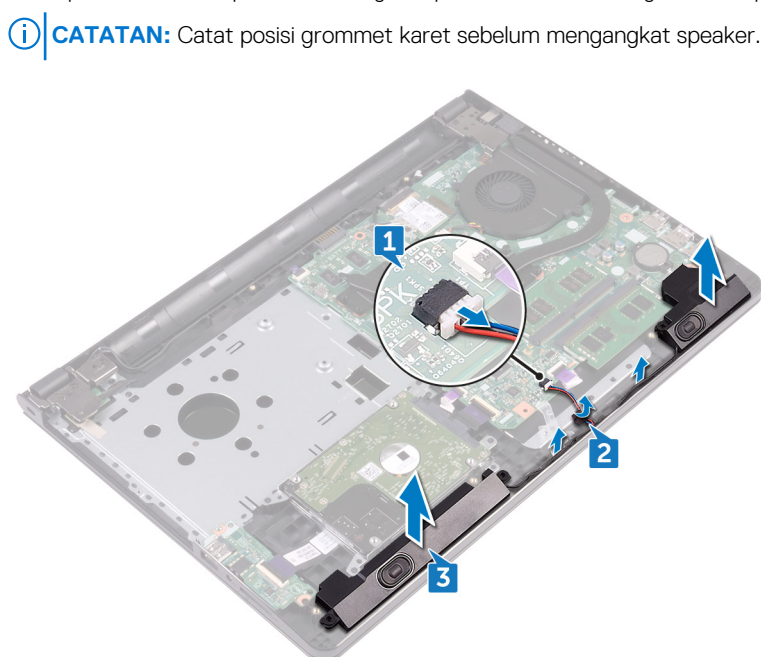

Memasang kembali speaker

CATATAN: Sebelum menangani komponen internal komputer, baca informasi keselamatan yang diberikan bersama komputer Anda, lalu ikuti langkah-langkah dalam [Sebelum mengerjakan bagian dalam komputer](#). Setelah mengerjakan bagian dalam komputer Anda, ikuti instruksi di [Setelah mengerjakan bagian dalam komputer](#). Untuk informasi selengkapnya tentang praktik keselamatan terbaik, kunjungi home page Kesesuaian Peraturan di www.dell.com/regulatory_compliance.

Prosedur

CATATAN: Grommet karet dapat terdorong saat memasang kembali speaker. Pastikan grommet karet berada di posisinya setelah meletakkan speaker pada board sistem.

1. Sejajarkan speaker menggunakan tiang penyelarasan pada unit sandaran tangan dan masukkan speaker ke dalam tempatnya.
2. Rutekan kabel speaker melalui pemandu perutean pada unit sandaran tangan.
3. Sambungkan kabel speaker ke board sistem.
4. Tempelkan perekat yang menahan kabel speaker ke unit sandaran tangan.

Langkah-langkah berikutnya

1. Ikuti prosedur dari langkah 2 hingga langkah 8 di "[Memasang kembali penutup bawah](#)".
2. Pasang kembali [keyboard](#).
3. Ikuti prosedur dari langkah 4 hingga langkah 5 di "[Memasang kembali drive optik](#)".
4. Pasang kembali [baterai](#).

Melepaskan board I/O

CATATAN: Sebelum menangani komponen internal komputer, baca informasi keselamatan yang diberikan bersama komputer Anda, lalu ikuti langkah-langkah dalam [Sebelum mengerjakan bagian dalam komputer](#). Setelah mengerjakan bagian dalam komputer Anda, ikuti instruksi di [Setelah mengerjakan bagian dalam komputer](#). Untuk informasi selengkapnya tentang praktik keselamatan terbaik, kunjungi home page Kesesuaian Peraturan di www.dell.com/regulatory_compliance.

Langkah-langkah sebelumnya

1. Lepaskan [baterai](#).
2. Ikuti prosedur dari langkah 1 hingga langkah 3 di "[Melepaskan drive optik](#)".
3. Lepaskan [keyboard](#).
4. Ikuti prosedur dari langkah 1 hingga langkah 7 di "[Melepaskan penutup bawah](#)".

Prosedur

1. Buka kait lalu lepaskan sambungan kabel board I/O dari board I/O.
2. Lepaskan sekrup (M2x3) yang menahan board I/O ke unit sandaran tangan.
3. Dorong tab pengaman untuk melepaskan board I/O dari unit sandaran tangan.
4. Angkat board I/O dari unit sandaran tangan.

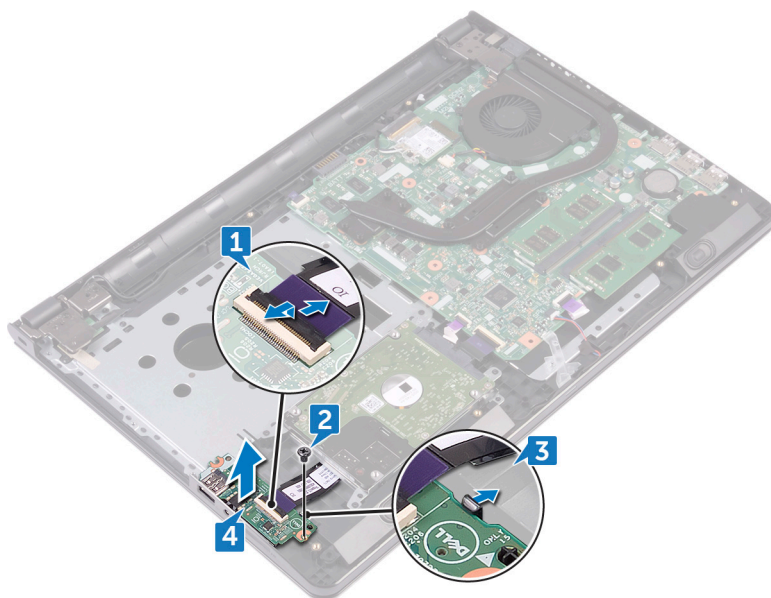

Memasang kembali board I/O

CATATAN: Sebelum menangani komponen internal komputer, baca informasi keselamatan yang diberikan bersama komputer Anda, lalu ikuti langkah-langkah dalam [Sebelum mengerjakan bagian dalam komputer](#). Setelah mengerjakan bagian dalam komputer Anda, ikuti instruksi di [Setelah mengerjakan bagian dalam komputer](#). Untuk informasi selengkapnya tentang praktik keselamatan terbaik, kunjungi home page Kesesuaian Peraturan di www.dell.com/regulatory_compliance.

Prosedur

1. Dengan menggunakan tiang penyalarsan, letakkan board I/O pada unit sandaran tangan dan masukkan board I/O ke tempatnya.
2. Geser kabel board I/O ke dalam konektornya pada board I/O dan tutup kaitnya untuk menahan kabel tersebut.
3. Pasang kembali sekrup (M2x3) yang menahan board I/O ke unit sandaran tangan.

Langkah-langkah berikutnya

1. Ikuti prosedur dari langkah 2 hingga langkah 8 di "[Memasang kembali penutup bawah](#)".
2. Pasang kembali [keyboard](#).
3. Ikuti prosedur dari langkah 4 hingga langkah 5 di "[Memasang kembali drive optik](#)".
4. Pasang kembali [baterai](#).

Melepaskan baterai sel berbentuk koin

CATATAN: Sebelum menangani komponen internal komputer, baca informasi keselamatan yang diberikan bersama komputer Anda, lalu ikuti langkah-langkah dalam [Sebelum mengerjakan bagian dalam komputer](#). Setelah mengerjakan bagian dalam komputer Anda, ikuti instruksi di [Setelah mengerjakan bagian dalam komputer](#). Untuk informasi selengkapnya tentang praktik keselamatan terbaik, kunjungi home page Kesesuaian Peraturan di www.dell.com/regulatory_compliance.

PERHATIAN: Melepas baterai sel koin akan mengatur ulang pengaturan BIOS ke nilai bawaan. Direkomendasikan agar Anda mencatat pengaturan program pengaturan BIOS sebelum melepaskan baterai sel berbentuk koin.

Langkah-langkah sebelumnya

1. Lepaskan [baterai](#).
2. Ikuti prosedur dari langkah 1 hingga langkah 3 di "[Melepaskan drive optik](#)".
3. Lepaskan [keyboard](#).
4. Ikuti prosedur dari langkah 1 hingga langkah 7 di "[Melepaskan penutup bawah](#)".

Prosedur

Dengan menggunakan pencungkil plastik, dengan perlahan cangkil baterai sel berbentuk koin keluar dari soket baterai.

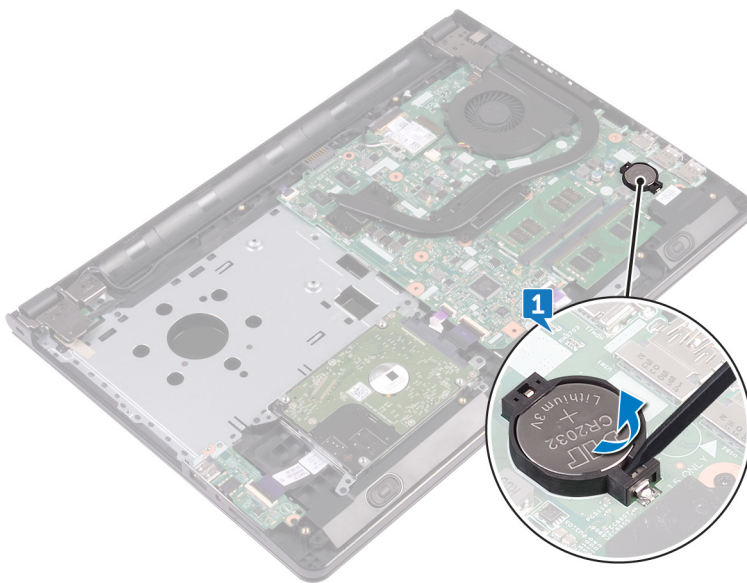

Memasang kembali baterai sel berbentuk koin

CATATAN: Sebelum menangani komponen internal komputer, baca informasi keselamatan yang diberikan bersama komputer Anda, lalu ikuti langkah-langkah dalam [Sebelum mengerjakan bagian dalam komputer](#). Setelah mengerjakan bagian dalam komputer Anda, ikuti instruksi di [Setelah mengerjakan bagian dalam komputer](#). Untuk informasi selengkapnya tentang praktik keselamatan terbaik, kunjungi home page Kesesuaian Peraturan di www.dell.com/regulatory_compliance.

Prosedur

Dengan sisi positif menghadap ke atas, pasang baterai sel berbentuk koin ke dalam soket baterai.

Langkah-langkah berikutnya

1. Ikuti prosedur dari langkah 2 hingga langkah 8 di "[Memasang kembali penutup bawah](#)".
2. Pasang kembali [keyboard](#).
3. Ikuti prosedur dari langkah 4 hingga langkah 5 di "[Memasang kembali drive optik](#)".
4. Pasang kembali [baterai](#).

Melepaskan unit pendingin

CATATAN: Sebelum menangani komponen internal komputer, baca informasi keselamatan yang diberikan bersama komputer Anda, lalu ikuti langkah-langkah dalam [Sebelum mengerjakan bagian dalam komputer](#). Setelah mengerjakan bagian dalam komputer Anda, ikuti instruksi di [Setelah mengerjakan bagian dalam komputer](#). Untuk informasi selengkapnya tentang praktik keselamatan terbaik, kunjungi home page Kesesuaian Peraturan di www.dell.com/regulatory_compliance.

CATATAN: Unit pendingin bisa menjadi panas selama pengoperasian normal. Berikan waktu yang cukup agar unit pendingin tersebut menjadi dingin sebelum Anda menyentuhnya.

PERHATIAN: Untuk memastikan pendinginan maksimal bagi prosesor, jangan sentuh area transfer panas pada unit pendingin. Minyak pada kulit Anda dapat mengurangi kemampuan pemindahan panas dari pelumas termal.

Langkah-langkah sebelumnya

1. Lepaskan [baterai](#).
2. Ikuti prosedur dari langkah 1 hingga langkah 3 di "[Melepaskan drive optik](#)".
3. Lepaskan [keyboard](#).
4. Ikuti prosedur dari langkah 1 hingga langkah 7 di "[Melepaskan penutup bawah](#)".

Prosedur

1. Lepaskan sekrup tertambat yang menahan unit pendingin ke board sistem.
2. Angkat unit pendingin dari board sistem.

Terintegrasi: Delapan sekrup

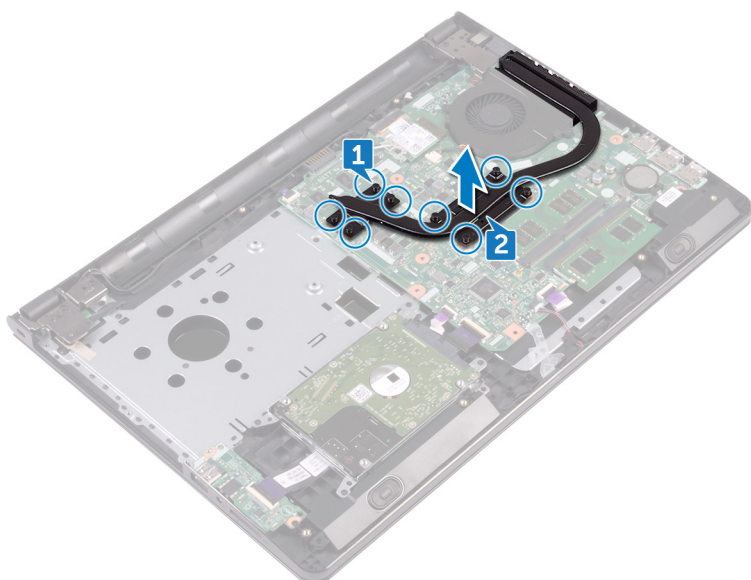

Diskret: Empat sekrup

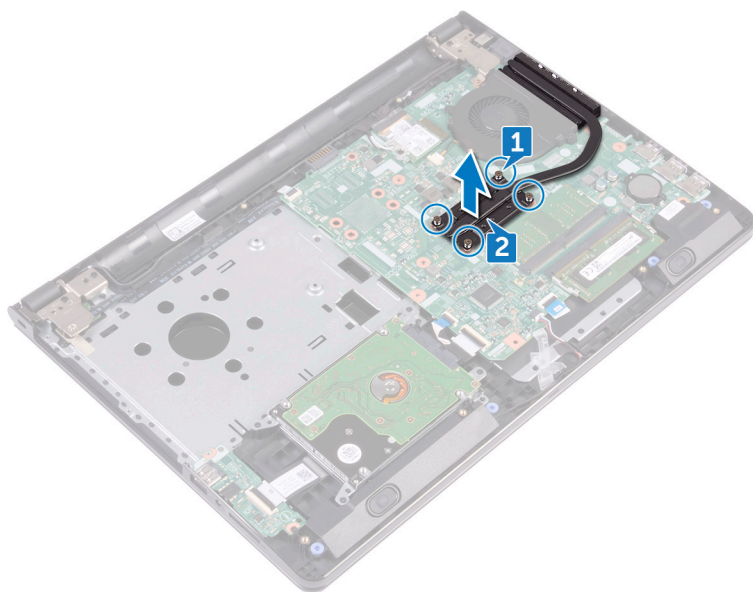

Memasang kembali unit pendingin

CATATAN: Sebelum menangani komponen internal komputer, baca informasi keselamatan yang diberikan bersama komputer Anda, lalu ikuti langkah-langkah dalam [Sebelum mengerjakan bagian dalam komputer](#). Setelah mengerjakan bagian dalam komputer Anda, ikuti instruksi di [Setelah mengerjakan bagian dalam komputer](#). Untuk informasi selengkapnya tentang praktik keselamatan terbaik, kunjungi home page Kesesuaian Peraturan di www.dell.com/regulatory_compliance.

PERHATIAN: Kekeliruan dalam penempatan unit pendingin bisa merusak board sistem dan prosesor.

CATATAN: Jika board sistem atau unit pendingin dipasang kembali, gunakan panel/pasta termal yang tersedia dalam kit untuk memastikan tercapainya konduktivitas termal.

Prosedur

1. Sejajarkan sekrup pada unit pendingin dengan lubang sekrup pada board sistem.
2. Pasang kembali sekrup tertambat yang menahan unit pendingin ke board sistem.

Terintegrasi: Delapan sekrup

Diskret: Empat sekrup

Langkah-langkah berikutnya

1. Ikuti prosedur dari langkah 2 hingga langkah 8 di "[Memasang kembali penutup bawah](#)".
2. Pasang kembali [keyboard](#).
3. Ikuti prosedur dari langkah 4 hingga langkah 5 di "[Memasang kembali drive optik](#)".
4. Pasang kembali [baterai](#).

Melepaskan kipas

CATATAN: Sebelum menangani komponen internal komputer, baca informasi keselamatan yang diberikan bersama komputer Anda, lalu ikuti langkah-langkah dalam [Sebelum mengerjakan bagian dalam komputer](#). Setelah mengerjakan bagian dalam komputer Anda, ikuti instruksi di [Setelah mengerjakan bagian dalam komputer](#). Untuk informasi selengkapnya tentang praktik keselamatan terbaik, kunjungi home page Kesesuaian Peraturan di www.dell.com/regulatory_compliance.

Langkah-langkah sebelumnya

1. Lepaskan [baterai](#).
2. Ikuti prosedur dari langkah 1 hingga langkah 3 di "[Melepaskan drive optik](#)".
3. Lepaskan [keyboard](#).
4. Ikuti prosedur dari langkah 1 hingga langkah 7 di "[Melepaskan penutup bawah](#)".

Prosedur

1. Lepaskan kabel kipas dari board sistem.
2. Lepaskan kedua sekrup (M2x5) yang menahan kipas ke unit sandaran tangan.
3. Angkat kipas dari unit sandaran tangan.

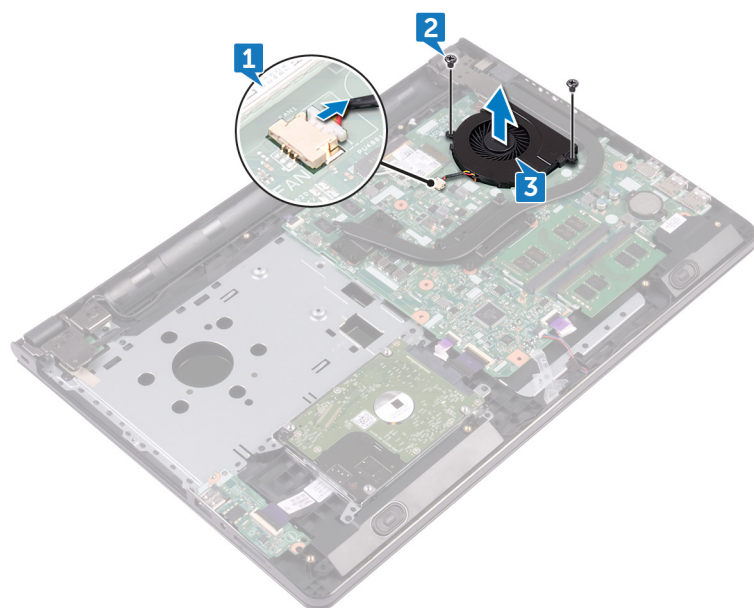

Memasang kembali kipas

CATATAN: Sebelum menangani komponen internal komputer, baca informasi keselamatan yang diberikan bersama komputer Anda, lalu ikuti langkah-langkah dalam [Sebelum mengerjakan bagian dalam komputer](#). Setelah mengerjakan bagian dalam komputer Anda, ikuti instruksi di [Setelah mengerjakan bagian dalam komputer](#). Untuk informasi selengkapnya tentang praktik keselamatan terbaik, kunjungi home page Kesesuaian Peraturan di www.dell.com/regulatory_compliance.

Prosedur

1. Tempatkan kipas pada unit sandaran tangan.
2. Sejajarkan lubang sekrup pada kipas dengan lubang sekrup pada unit sandaran tangan.
3. Pasang kembali dua sekrup (M2x5) yang menahan kipas ke board sistem.
4. Sambungkan kabel kipas ke board sistem.

Langkah-langkah berikutnya

1. Ikuti prosedur dari langkah 2 hingga langkah 8 di "[Memasang kembali penutup bawah](#)".
2. Pasang kembali [keyboard](#).
3. Ikuti prosedur dari langkah 4 hingga langkah 5 di "[Memasang kembali drive optik](#)".
4. Pasang kembali [baterai](#).

Melepaskan lensa lampu status

CATATAN: Sebelum menangani komponen internal komputer, baca informasi keselamatan yang diberikan bersama komputer Anda, lalu ikuti langkah-langkah dalam [Sebelum mengerjakan bagian dalam komputer](#). Setelah mengerjakan bagian dalam komputer Anda, ikuti instruksi di [Setelah mengerjakan bagian dalam komputer](#). Untuk informasi selengkapnya tentang praktik keselamatan terbaik, kunjungi home page Kesesuaian Peraturan di www.dell.com/regulatory_compliance.

Langkah-langkah sebelumnya

1. Lepaskan [baterai](#).
2. Ikuti prosedur dari langkah 1 hingga langkah 3 di "[Melepaskan drive optik](#)".
3. Lepaskan [keyboard](#).
4. Ikuti prosedur dari langkah 1 hingga langkah 7 di "[Melepaskan penutup bawah](#)".

Prosedur

Lepaskan lensa lampu status dari pemandu pada unit sandaran tangan.

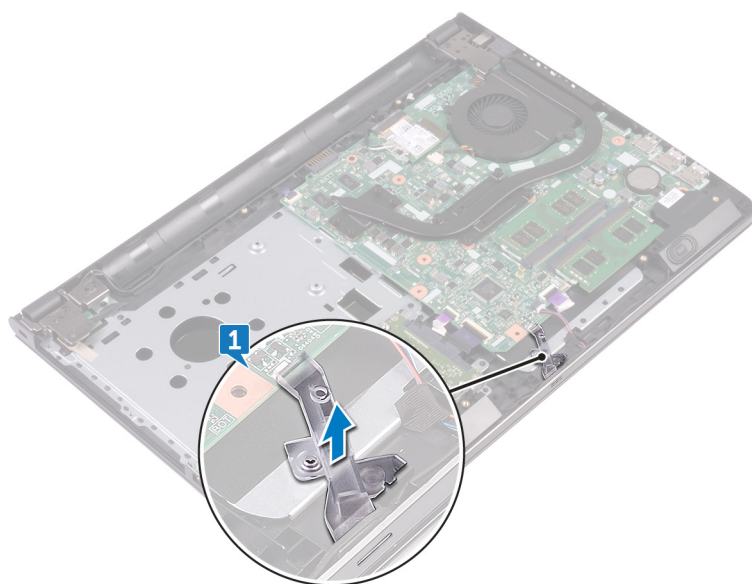

Memasang kembali lensa lampu status

CATATAN: Sebelum menangani komponen internal komputer, baca informasi keselamatan yang diberikan bersama komputer Anda, lalu ikuti langkah-langkah dalam [Sebelum mengerjakan bagian dalam komputer](#). Setelah mengerjakan bagian dalam komputer Anda, ikuti instruksi di [Setelah mengerjakan bagian dalam komputer](#). Untuk informasi selengkapnya tentang praktik keselamatan terbaik, kunjungi home page Kesesuaian Peraturan di www.dell.com/regulatory_compliance.

Langkah-langkah berikutnya

1. Ikuti prosedur dari langkah 2 hingga langkah 8 di "[Memasang kembali penutup bawah](#)".
2. Pasang kembali [keyboard](#).
3. Ikuti prosedur dari langkah 4 hingga langkah 5 di "[Memasang kembali drive optik](#)".
4. Pasang kembali [baterai](#).

Prosedur

Selaraskan lensa lampu status dengan pemandu pada unit sandaran tangan.

Melepaskan board sistem

- i** **CATATAN:** Sebelum menangani komponen internal komputer, baca informasi keselamatan yang diberikan bersama komputer Anda, lalu ikuti langkah-langkah dalam [Sebelum mengerjakan bagian dalam komputer](#). Setelah mengerjakan bagian dalam komputer Anda, ikuti instruksi di [Setelah mengerjakan bagian dalam komputer](#). Untuk informasi selengkapnya tentang praktik keselamatan terbaik, kunjungi home page Kesesuaian Peraturan di www.dell.com/regulatory_compliance.
- i** **CATATAN:** Tag Servis komputer Anda tersimpan pada board sistem. Anda harus memasukkan Tag Servis ke dalam program pengaturan BIOS setelah Anda memasang kembali board sistem.
- i** **CATATAN:** Memasang kembali board sistem akan menghapus setiap perubahan yang telah Anda lakukan terhadap BIOS melalui program pengaturan BIOS. Anda harus melakukan lagi perubahan yang sesuai setelah Anda memasang kembali board sistem.
- i** **CATATAN:** Sebelum melepaskan kabel dari board sistem, catat lokasi konektornya agar Anda dapat menghubungkan kembali kabel dengan benar setelah Anda memasang kembali board sistem.

Langkah-langkah sebelumnya

1. Lepaskan [baterai](#).
2. Ikuti prosedur dari langkah 1 hingga langkah 3 di "[Melepaskan drive optik](#)".
3. Lepaskan [keyboard](#).
4. Ikuti prosedur dari langkah 1 hingga langkah 7 di "[Melepaskan penutup bawah](#)".
5. Lepaskan [kartu nirkabel](#).
6. Lepaskan [modul memori](#).
7. Lepaskan [unit pendingin](#).
8. Lepaskan [kipas](#).

Prosedur

1. Lepaskan sekrup (2,5x8) yang menahan engsel display ke unit sandaran tangan.
 - i** **CATATAN:** Instruksi ini hanya berlaku untuk laptop dengan display non-layar sentuh.
2. Buka engsel hingga membentuk sudut 90 derajat.

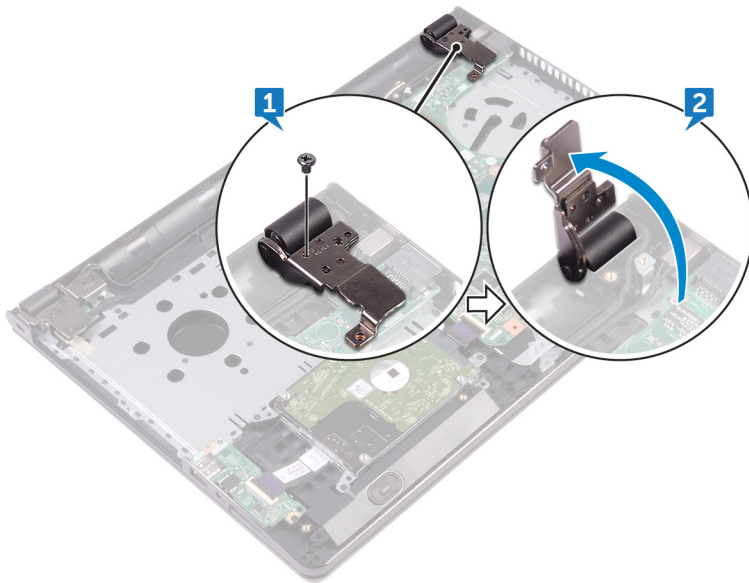

3. Lepaskan perekat yang menguatkan kabel display ke board sistem.
4. Buka kait lalu lepaskan sambungan kabel display dari board sistem.
5. Buka kaitnya lalu lepaskan sambungan kabel board tombol daya dari board sistem.
6. Buka kaitnya lalu lepaskan sambungan kabel hard disk dari board sistem.
7. Buka kait lalu lepaskan sambungan kabel board I/O dari board sistem.
8. Lepaskan sambungan kabel speaker dari board sistem.
9. Buka kaitnya lalu lepaskan sambungan kabel panel-sentuh dari board sistem.

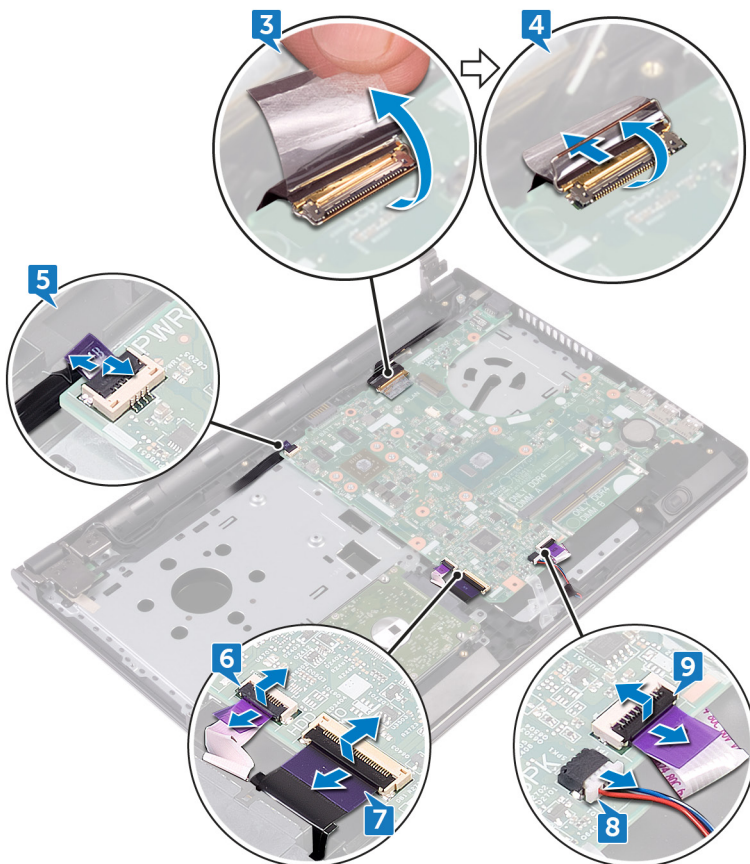

10. Lepaskan dua sekrup (M2x3) yang menahan board sistem ke unit sandaran tangan.

11. Secara perlahan, lepaskan port pada board sistem dari slot pada unit sandaran tangan.
12. Balikkan board sistem dengan hati-hati.

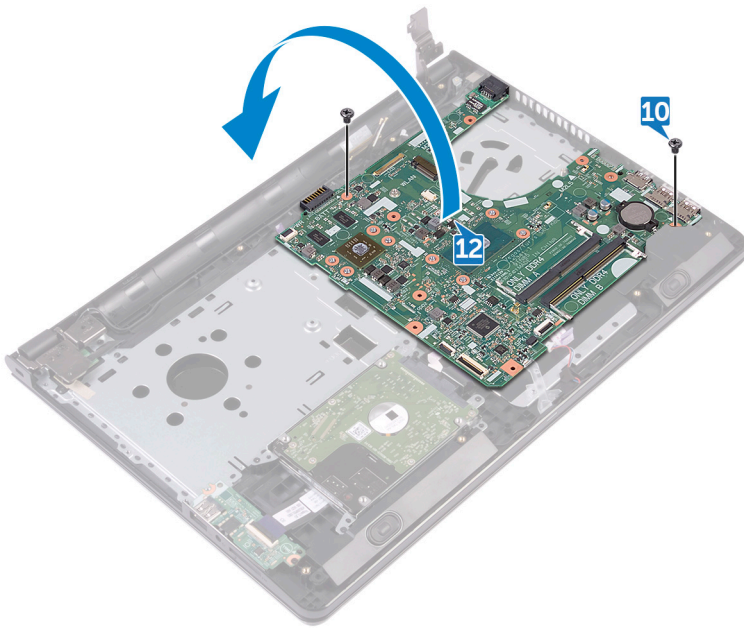

13. Kelupas perekat yang menahan kabel port adaptor daya ke board sistem dan lepaskan sambungan port adaptor daya dari board sistem.
14. Angkat board sistem dari unit sandaran tangan.

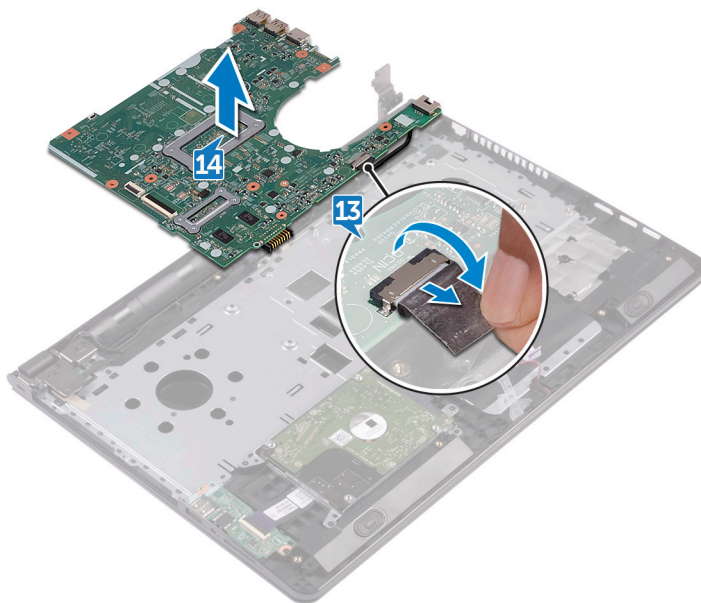

Memasang kembali board sistem

- i** **CATATAN:** Sebelum menangani komponen internal komputer, baca informasi keselamatan yang diberikan bersama komputer Anda, lalu ikuti langkah-langkah dalam [Sebelum mengerjakan bagian dalam komputer](#). Setelah mengerjakan bagian dalam komputer Anda, ikuti instruksi di [Setelah mengerjakan bagian dalam komputer](#). Untuk informasi selengkapnya tentang praktik keselamatan terbaik, kunjungi home page Kesesuaian Peraturan di www.dell.com/regulatory_compliance.
- i** **CATATAN:** Tag Servis komputer Anda tersimpan pada board sistem. Anda harus memasukkan Tag Servis ke dalam program pengaturan BIOS setelah Anda memasang kembali board sistem.
- i** **CATATAN:** Memasang kembali board sistem akan menghapus setiap perubahan yang telah Anda lakukan terhadap BIOS melalui program pengaturan BIOS. Anda harus melakukan lagi perubahan yang sesuai setelah Anda memasang kembali board sistem.

Prosedur

1. Sambungkan kabel port adaptor daya ke board sistem.
2. Tempelkan perekat yang menahan kabel port adaptor daya ke board sistem.
3. Balikkan board sistem.
4. Sejajarkan lubang sekrup pada board sistem dengan lubang sekrup pada unit sandaran tangan.
5. Pasang kembali dua sekrup (M2x3) yang menahan board sistem ke unit sandaran tangan.
6. Sambungkan kabel panel sentuh dan tutup kaitnya untuk menahan kabel tersebut.
7. Sambungkan kabel speaker ke board sistem.
8. Sambungkan kabel board I/O dan tutup kaitnya untuk menahan kabel tersebut.
9. sambungkan kabel hard disk dan tutup kaitnya untuk menahan kabel tersebut.
10. Sambungkan kabel board tombol daya dan tutup kaitnya untuk menahan kabel tersebut.
11. Sambungkan kabel display dan tutup kaitnya untuk menahan kabel tersebut.
12. Tempelkan perekat yang menahan kabel display ke board sistem.
13. Tutup engsel display.
14. Sejajarkan lubang sekrup pada engsel display dengan lubang sekrup pada unit sandaran tangan.
 - i** **CATATAN:** Instruksi ini hanya berlaku untuk laptop dengan display non-layar sentuh.
15. Pasang kembali sekrup (2,5x8) yang menahan engsel display ke unit sandaran tangan.

Langkah-langkah berikutnya

1. Pasang kembali [kipas](#).
2. Pasang kembali [unit pendingin](#).
3. Pasang kembali [modul memori](#).
4. Pasang kembali [kartu nirkabel](#).
5. Ikuti prosedur dari langkah 2 hingga langkah 8 di "[Memasang kembali penutup bawah](#)".
6. Pasang kembali [keyboard](#).
7. Ikuti prosedur dari langkah 4 hingga langkah 5 di "[Memasang kembali drive optik](#)".
8. Pasang kembali [baterai](#).

Melepaskan panel sentuh

CATATAN: Sebelum menangani komponen internal komputer, baca informasi keselamatan yang diberikan bersama komputer Anda, lalu ikuti langkah-langkah dalam [Sebelum mengerjakan bagian dalam komputer](#). Setelah mengerjakan bagian dalam komputer Anda, ikuti instruksi di [Setelah mengerjakan bagian dalam komputer](#). Untuk informasi selengkapnya tentang praktik keselamatan terbaik, kunjungi home page Kesesuaian Peraturan di www.dell.com/regulatory_compliance.

Langkah-langkah sebelumnya

1. Lepaskan [baterai](#).
2. Ikuti prosedur dari langkah 1 hingga langkah 3 di “[Melepaskan drive optik](#)”.
3. Lepaskan [keyboard](#).
4. Ikuti prosedur dari langkah 1 hingga langkah 7 di “[Melepaskan penutup bawah](#)”.
5. Lepaskan [modul memori](#).
6. Lepaskan [kartu nirkabel](#).
7. Lepaskan [unit pendingin](#).
8. Lepaskan [kipas](#).
9. Lepaskan [board sistem](#).

Prosedur

1. Kelupas perekat yang menahan bracket panel sentuh ke unit sandaran tangan.
2. Lepaskan enam sekrup (M2x3) yang menahan bracket panel sentuh ke panel sentuh.
3. Angkat bracket panel sentuh dari unit sandaran tangan.

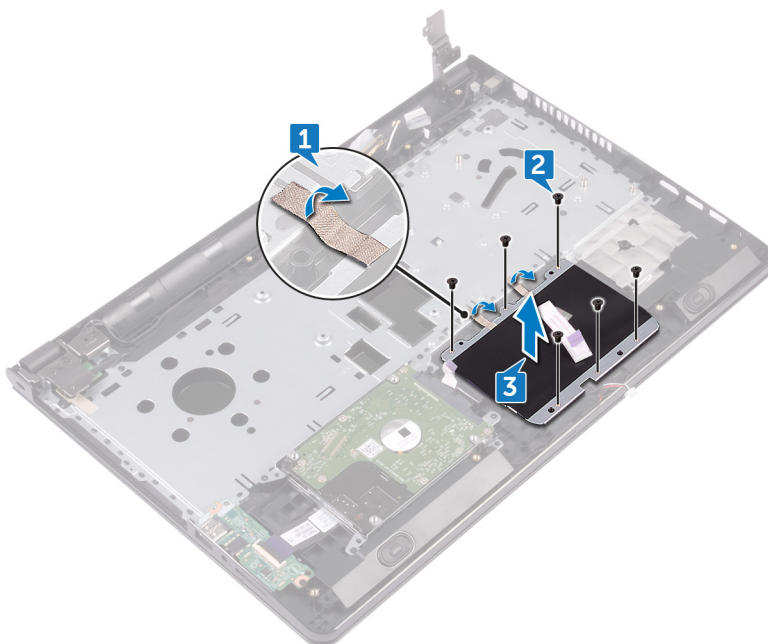

4. Angkat panel sentuh dari unit sandaran tangan.

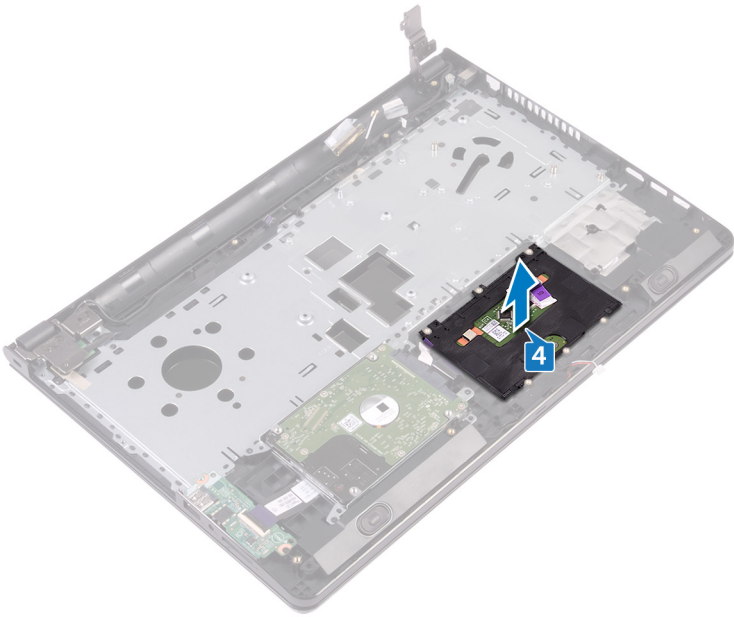

Memasang kembali panel sentuh

CATATAN: Sebelum menangani komponen internal komputer, baca informasi keselamatan yang diberikan bersama komputer Anda, lalu ikuti langkah-langkah dalam [Sebelum mengerjakan bagian dalam komputer](#). Setelah mengerjakan bagian dalam komputer Anda, ikuti instruksi di [Setelah mengerjakan bagian dalam komputer](#). Untuk informasi selengkapnya tentang praktik keselamatan terbaik, kunjungi home page Kesesuaian Peraturan di www.dell.com/regulatory_compliance.

Prosedur

1. Tempatkan panel sentuh pada unit sandaran tangan.
2. Sejajarkan lubang sekrup pada bracket panel sentuh dengan lubang sekrup pada unit sandaran tangan.
3. Pasang kembali enam sekrup (M2x3) yang menahan bracket panel sentuh ke panel sentuh.
4. Tempelkan perekat yang menahan bracket panel sentuh ke unit sandaran tangan.

Langkah-langkah berikutnya

1. Pasang kembali [board sistem](#).
2. Pasang kembali [kipas](#).
3. Pasang kembali [unit pendingin](#).
4. Pasang kembali [kartu nirkabel](#).
5. Pasang kembali [modul memori](#).
6. Ikuti prosedur dari langkah 2 hingga langkah 8 di "[Memasang kembali penutup bawah](#)".
7. Pasang kembali [keyboard](#).
8. Ikuti prosedur dari langkah 4 hingga langkah 5 di "[Memasang kembali drive optik](#)".
9. Pasang kembali [baterai](#).

Melepaskan port adaptor daya

CATATAN: Sebelum menangani komponen internal komputer, baca informasi keselamatan yang diberikan bersama komputer Anda, lalu ikuti langkah-langkah dalam [Sebelum mengerjakan bagian dalam komputer](#). Setelah mengerjakan bagian dalam komputer Anda, ikuti instruksi di [Setelah mengerjakan bagian dalam komputer](#). Untuk informasi selengkapnya tentang praktik keselamatan terbaik, kunjungi home page Kesesuaian Peraturan di www.dell.com/regulatory_compliance.

Langkah-langkah sebelumnya

1. Lepaskan [baterai](#).
2. Ikuti prosedur dari langkah 1 hingga langkah 3 di "[Melepaskan drive optik](#)".
3. Lepaskan [keyboard](#).
4. Ikuti prosedur dari langkah 1 hingga langkah 7 di "[Melepaskan penutup bawah](#)".
5. Lepaskan [baterai sel berbentuk koin](#).
6. Lepaskan [modul memori](#).
7. Lepaskan [kartu nirkabel](#).
8. Lepaskan [unit pendingin](#).
9. Lepaskan [kipas](#).
10. Lepaskan [board sistem](#).

Prosedur

1. Lepaskan sekrup (M2x3) yang menahan port adaptor daya ke unit sandaran tangan.
2. Catat perutean kabel port adaptor daya dan lepaskan kabel dari pemandu peruteannya.
3. Angkat port adaptor daya dari unit sandaran tangan.

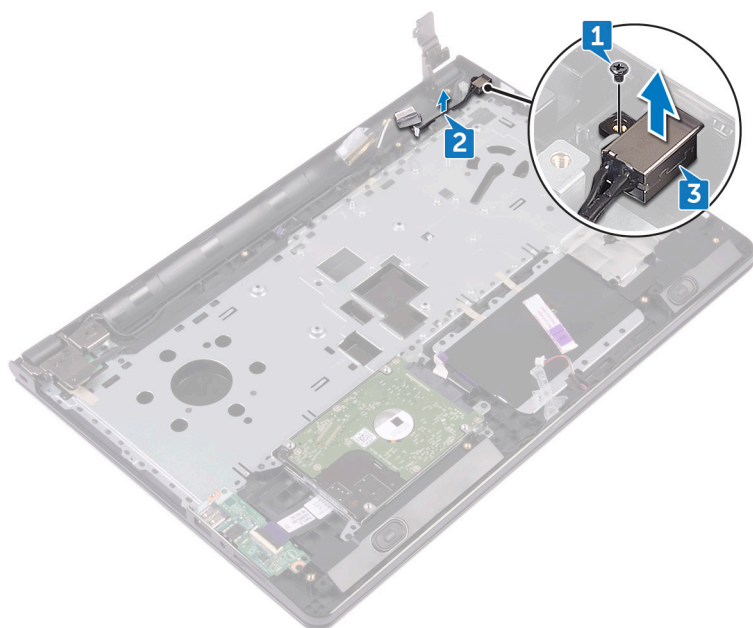

Memasang kembali port adaptor daya

CATATAN: Sebelum menangani komponen internal komputer, baca informasi keselamatan yang diberikan bersama komputer Anda, lalu ikuti langkah-langkah dalam [Sebelum mengerjakan bagian dalam komputer](#). Setelah mengerjakan bagian dalam komputer Anda, ikuti instruksi di [Setelah mengerjakan bagian dalam komputer](#). Untuk informasi selengkapnya tentang praktik keselamatan terbaik, kunjungi home page Kesesuaian Peraturan di www.dell.com/regulatory_compliance.

Prosedur

1. Geser port adaptor daya ke dalam slot pada unit sandaran tangan.
2. Pasang kembali sekrup (M2x3) yang menahan port adaptor daya ke unit sandaran tangan.
3. Rutekan kabel port adaptor daya melalui pemandu peruteannya pada unit sandaran tangan.

Langkah-langkah berikutnya

1. Pasang kembali [board sistem](#).
2. Pasang kembali [kipas](#).
3. Pasang kembali [unit pendingin](#).
4. Pasang kembali [kartu nirkabel](#).
5. Pasang kembali [modul memori](#).
6. Pasang kembali [baterai sel berbentuk koin](#).
7. Ikuti prosedur dari langkah 2 hingga langkah 8 di "[Memasang kembali penutup bawah](#)".
8. Pasang kembali [keyboard](#).
9. Ikuti prosedur dari langkah 4 hingga langkah 5 di "[Memasang kembali drive optik](#)".
10. Pasang kembali [baterai](#).

Melepaskan unit display

CATATAN: Sebelum menangani komponen internal komputer, baca informasi keselamatan yang diberikan bersama komputer Anda, lalu ikuti langkah-langkah dalam [Sebelum mengerjakan bagian dalam komputer](#). Setelah mengerjakan bagian dalam komputer Anda, ikuti instruksi di [Setelah mengerjakan bagian dalam komputer](#). Untuk informasi selengkapnya tentang praktik keselamatan terbaik, kunjungi home page Kesesuaian Peraturan di www.dell.com/regulatory_compliance.

Langkah-langkah sebelumnya

1. Lepaskan [baterai](#).
2. Ikuti prosedur dari langkah 1 hingga langkah 3 di "[Melepaskan drive optik](#)".
3. Lepaskan [keyboard](#).
4. Ikuti prosedur dari langkah 1 hingga langkah 7 di "[Melepaskan penutup bawah](#)".
5. Lepaskan [kartu nirkabel](#).

Prosedur

1. Lepaskan tiga sekrup (2,5x8) yang menahan engsel display ke unit sandaran tangan.
2. Buka engsel display hingga membentuk sudut 90 derajat.

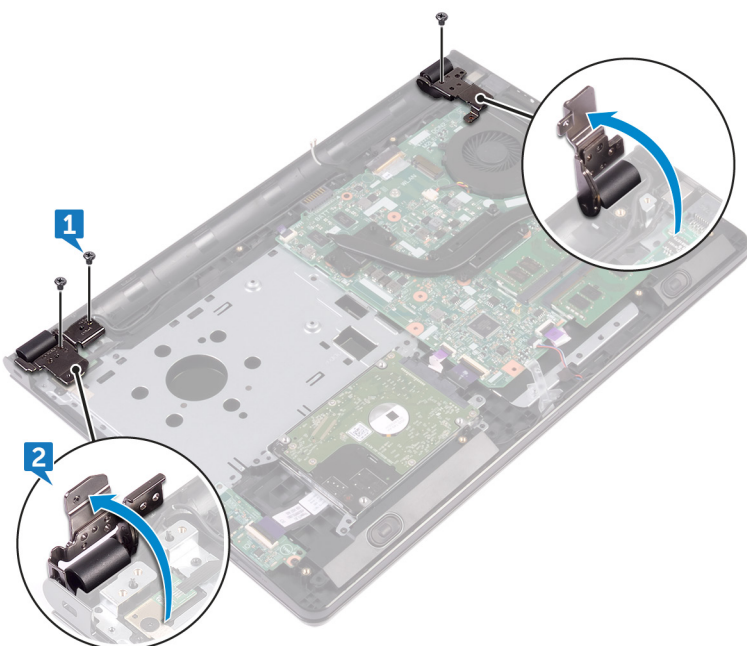

3. Kelupas perekat yang menahan kabel display ke unit sandaran tangan.
4. Buka kait dan lepaskan sambungan kabel display.
5. Catat perutean kabel display dan lepaskan kabel display dari pemandu perutean pada unit sandaran tangan.
6. Catat perutean kabel antena dan lepaskan kabel antena tersebut dari pemandu peruteannya pada unit sandaran tangan.

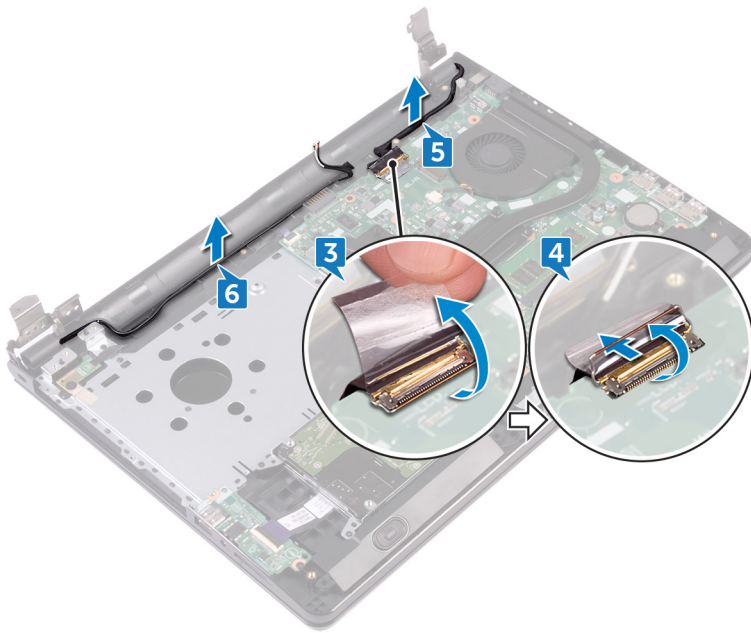

7. Buka unit sandaran tangan sambil memiringkannya dan geser keluar dari unit display.

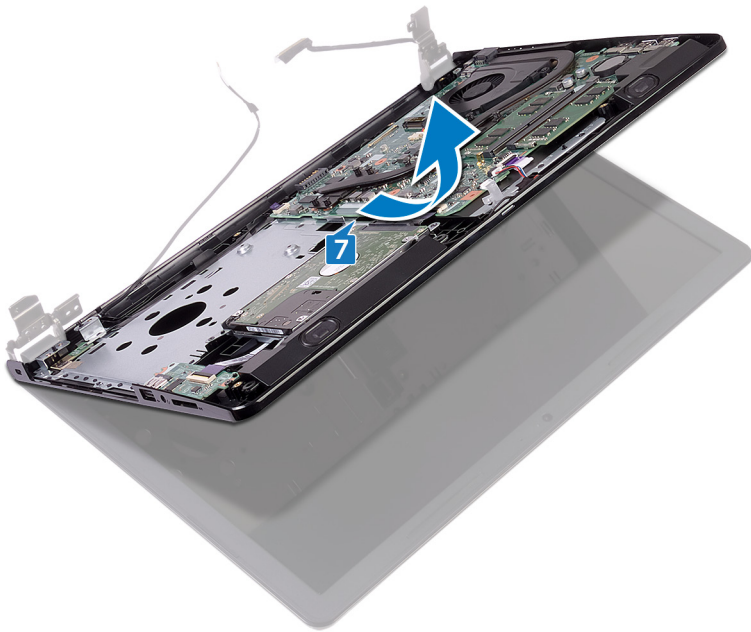



Memasang kembali unit display

CATATAN: Sebelum menangani komponen internal komputer, baca informasi keselamatan yang diberikan bersama komputer Anda, lalu ikuti langkah-langkah dalam [Sebelum mengerjakan bagian dalam komputer](#). Setelah mengerjakan bagian dalam komputer Anda, ikuti instruksi di [Setelah mengerjakan bagian dalam komputer](#). Untuk informasi selengkapnya tentang praktik keselamatan terbaik, kunjungi home page Kesesuaian Peraturan di www.dell.com/regulatory_compliance.

Prosedur

1. Tempatkan unit display pada permukaan yang datar juga bersih.
2. Tempatkan unit sandaran tangan pada unit display.
3. Tutup engsel display lalu sejajarkan lubang sekrup pada engsel display dengan lubang sekrup pada unit sandaran tangan.
4. Pasang kembali tiga sekrup (2,5x8) yang menahan engsel display ke unit sandaran tangan.
5. Rutekan kabel antena melalui pemandu perutean pada unit sandaran tangan.
6. Sambungkan kabel display dan tutup kaitnya untuk menahan kabel tersebut.
7. Rutekan kabel display melalui pemandu perutean pada unit sandaran tangan.
8. Tempelkan perekat yang menahan kabel display ke unit sandaran tangan.
9. Tutup display lalu balik posisi komputer.

Langkah-langkah berikutnya

1. Pasang kembali [kartu nirkabel](#).
2. Ikuti prosedur dari langkah 2 hingga langkah 8 di "[Memasang kembali penutup bawah](#)".
3. Pasang kembali [keyboard](#).
4. Ikuti prosedur dari langkah 4 hingga langkah 5 di "[Memasang kembali drive optik](#)".
5. Pasang kembali [baterai](#).

Melepaskan bezel display

CATATAN: Sebelum menangani komponen internal komputer, baca informasi keselamatan yang diberikan bersama komputer Anda, lalu ikuti langkah-langkah dalam [Sebelum mengerjakan bagian dalam komputer](#). Setelah mengerjakan bagian dalam komputer Anda, ikuti instruksi di [Setelah mengerjakan bagian dalam komputer](#). Untuk informasi selengkapnya tentang praktik keselamatan terbaik, kunjungi home page Kesesuaian Peraturan di www.dell.com/regulatory_compliance.

Langkah-langkah sebelumnya

CATATAN: Instruksi ini hanya berlaku untuk laptop dengan display non-layar sentuh.

1. Lepaskan [baterai](#).
2. Ikuti prosedur dari langkah 1 hingga langkah 3 di "[Melepaskan drive optik](#)".
3. Lepaskan [keyboard](#).
4. Ikuti prosedur dari langkah 1 hingga langkah 7 di "[Melepaskan penutup bawah](#)".
5. Lepaskan [kartu nirkabel](#).
6. Lepaskan [unit display](#).

Prosedur

1. Dengan menggunakan ujung jari, cangkil tepi bagian dalam bezel display dengan hati-hati.

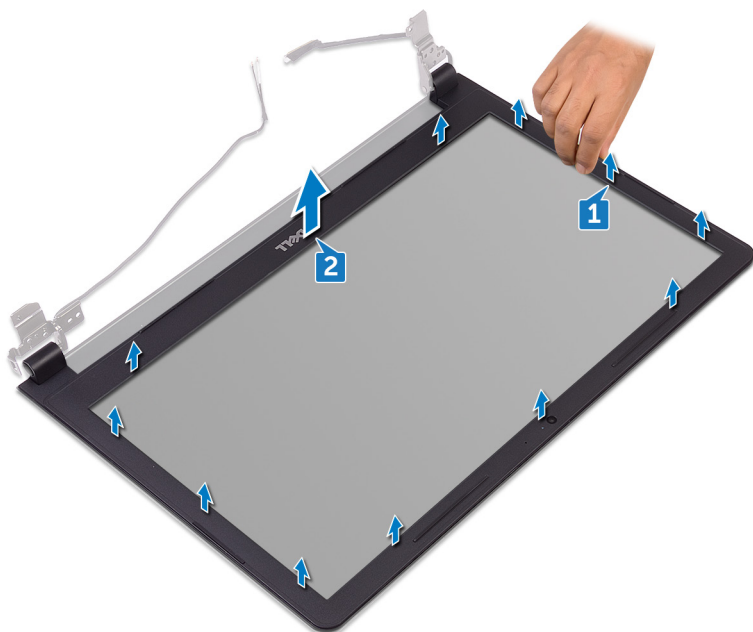

2. Lepaskan bezel display dari unit penutup-belakang display dan antena.

Memasang kembali bezel display

CATATAN: Sebelum menangani komponen internal komputer, baca informasi keselamatan yang diberikan bersama komputer Anda, lalu ikuti langkah-langkah dalam [Sebelum mengerjakan bagian dalam komputer](#). Setelah mengerjakan bagian dalam komputer Anda, ikuti instruksi di [Setelah mengerjakan bagian dalam komputer](#). Untuk informasi selengkapnya tentang praktik keselamatan terbaik, kunjungi home page Kesesuaian Peraturan di www.dell.com/regulatory_compliance.

Prosedur

Sejajarkan bezel display dengan penutup belakang display, dan tekan bezel display ke tempatnya secara perlahan.

Langkah-langkah berikutnya

1. Pasang kembali [unit display](#).
2. Pasang kembali [kartu nirkabel](#).
3. Ikuti prosedur dari langkah 2 hingga langkah 8 di "[Memasang kembali penutup bawah](#)".
4. Pasang kembali [keyboard](#).
5. Ikuti prosedur dari langkah 4 hingga langkah 5 di "[Memasang kembali drive optik](#)".
6. Pasang kembali [baterai](#).

Melepaskan panel display

CATATAN: Sebelum menangani komponen internal komputer, baca informasi keselamatan yang diberikan bersama komputer Anda, lalu ikuti langkah-langkah dalam [Sebelum mengerjakan bagian dalam komputer](#). Setelah mengerjakan bagian dalam komputer Anda, ikuti instruksi di [Setelah mengerjakan bagian dalam komputer](#). Untuk informasi selengkapnya tentang praktik keselamatan terbaik, kunjungi home page Kesesuaian Peraturan di www.dell.com/regulatory_compliance.

Langkah-langkah sebelumnya

CATATAN: Instruksi ini hanya berlaku untuk laptop dengan display non-layar sentuh.

1. Lepaskan [baterai](#).
2. Ikuti prosedur dari langkah 1 hingga langkah 3 di "[Melepaskan drive optik](#)".
3. Lepaskan [keyboard](#).
4. Ikuti prosedur dari langkah 1 hingga langkah 7 di "[Melepaskan penutup bawah](#)".
5. Lepaskan [kartu nirkabel](#).
6. Lepaskan [unit display](#).
7. Lepaskan [bezel display](#).

Prosedur

1. Lepaskan keempat sekrup (M2x3) yang menahan panel display ke unit penutup-belakang display dan antena.
2. Angkat panel display dan balikkan.

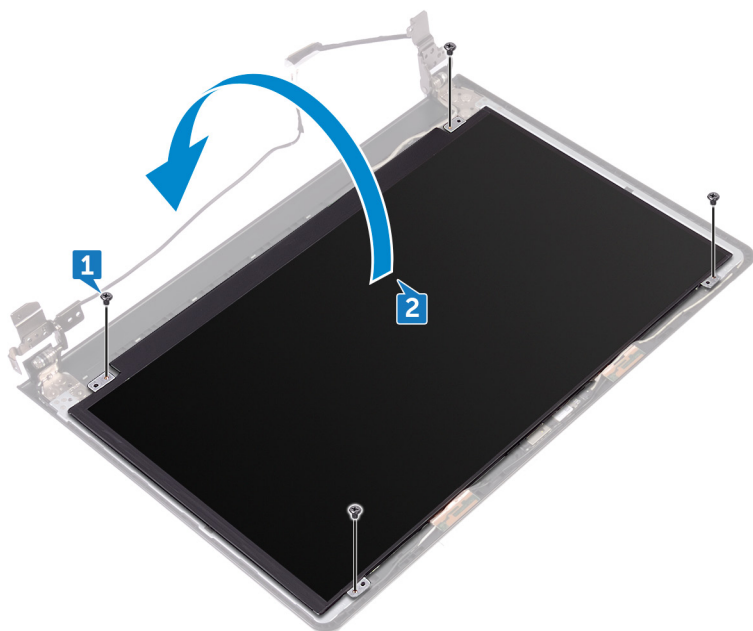

3. Kelupas perekat yang menahan kabel display ke panel display.
4. Buka kait dan lepaskan sambungan kabel display dari panel display.
5. Angkat panel display dari unit penutup-belakang display dan antena.

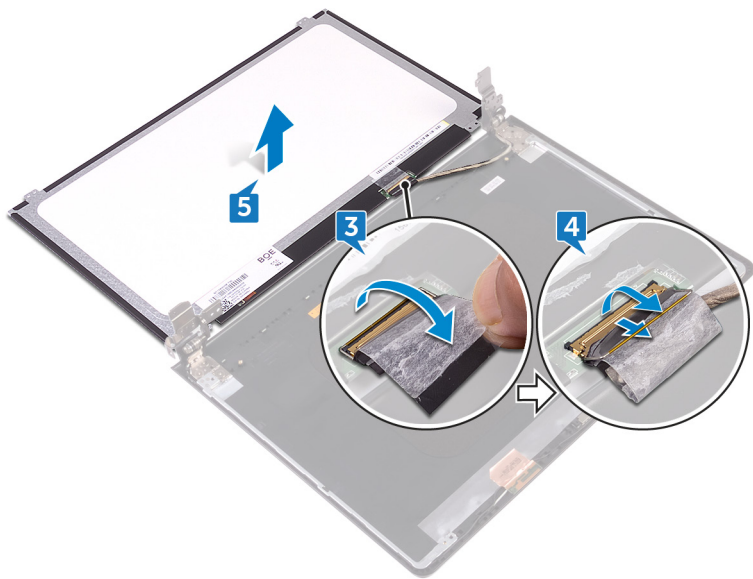

Memasang kembali panel display

CATATAN: Sebelum menangani komponen internal komputer, baca informasi keselamatan yang diberikan bersama komputer Anda, lalu ikuti langkah-langkah dalam [Sebelum mengerjakan bagian dalam komputer](#). Setelah mengerjakan bagian dalam komputer Anda, ikuti instruksi di [Setelah mengerjakan bagian dalam komputer](#). Untuk informasi selengkapnya tentang praktik keselamatan terbaik, kunjungi home page Kesesuaian Peraturan di www.dell.com/regulatory_compliance.

Langkah-langkah berikutnya

1. Pasang kembali [bezel display](#).
2. Pasang kembali [unit display](#).
3. Pasang kembali [kartu nirkabel](#).
4. Ikuti prosedur dari langkah 2 hingga langkah 8 di "[Memasang kembali penutup bawah](#)".
5. Pasang kembali [keyboard](#).
6. Ikuti prosedur dari langkah 4 hingga langkah 5 di "[Memasang kembali drive optik](#)".
7. Pasang kembali [baterai](#).

Prosedur

1. Geser kabel display ke dalam konektor pada panel display lalu tutup kait untuk menahan kabel tersebut.
2. Tempelkan selotip yang menahan kabel display ke panel display.
3. Balikkan panel display lalu tempatkan pada unit penutup belakang display dan antena.
4. Sejajarkan lubang sekrup pada panel display dengan lubang sekrup pada unit penutup-belakang display dan antena.
5. Pasang kembali keempat sekrup (M2x3) yang menahan panel display ke unit penutup-belakang display dan antena.

Melepaskan kamera

CATATAN: Sebelum menangani komponen internal komputer, baca informasi keselamatan yang diberikan bersama komputer Anda, lalu ikuti langkah-langkah dalam [Sebelum mengerjakan bagian dalam komputer](#). Setelah mengerjakan bagian dalam komputer Anda, ikuti instruksi di [Setelah mengerjakan bagian dalam komputer](#). Untuk informasi selengkapnya tentang praktik keselamatan terbaik, kunjungi home page Kesesuaian Peraturan di www.dell.com/regulatory_compliance.

Langkah-langkah sebelumnya

CATATAN: Instruksi ini hanya berlaku untuk laptop dengan display non-layar sentuh.

1. Lepaskan [baterai](#).
2. Ikuti prosedur dari langkah 1 hingga langkah 3 di "[Melepaskan drive optik](#)".
3. Lepaskan [keyboard](#).
4. Ikuti prosedur dari langkah 1 hingga langkah 7 di "[Melepaskan penutup bawah](#)".
5. Lepaskan [kartu nirkabel](#).
6. Lepaskan [unit display](#).
7. Lepaskan [bezel display](#).

Prosedur

1. Dengan menggunakan pencungkil plastik, perlahan cangkil kamera dan angkat sambil memiringkannya.
2. Lepaskan kabel kamera dari kamera.
3. Angkat kamera dari unit penutup-belakang display dan antena.

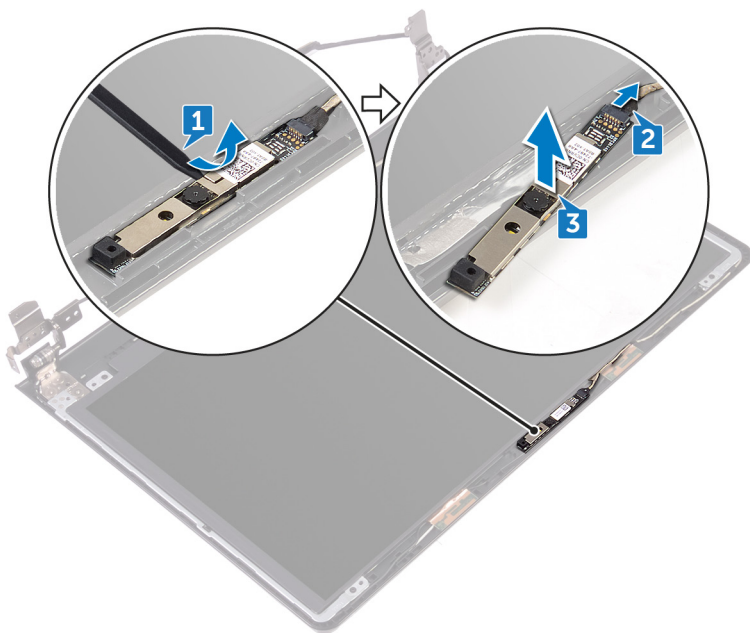

Memasang kembali kamera

CATATAN: Sebelum menangani komponen internal komputer, baca informasi keselamatan yang diberikan bersama komputer Anda, lalu ikuti langkah-langkah dalam [Sebelum mengerjakan bagian dalam komputer](#). Setelah mengerjakan bagian dalam komputer Anda, ikuti instruksi di [Setelah mengerjakan bagian dalam komputer](#). Untuk informasi selengkapnya tentang praktik keselamatan terbaik, kunjungi home page Kesesuaian Peraturan di www.dell.com/regulatory_compliance.

Prosedur

1. Dengan menggunakan tiang penyetaraan, tempelkan kamera pada unit penutup belakang display dan antena.
2. Sambungkan kabel kamera ke kamera.

Langkah-langkah berikutnya

1. Pasang kembali [bezel display](#).
2. Pasang kembali [unit display](#).
3. Pasang kembali [kartu nirkabel](#).
4. Ikuti prosedur dari langkah 2 hingga langkah 8 di "[Memasang kembali penutup bawah](#)".
5. Pasang kembali [keyboard](#).
6. Ikuti prosedur dari langkah 4 hingga langkah 5 di "[Memasang kembali drive optik](#)".
7. Pasang kembali [baterai](#).

Melepaskan engsel display

CATATAN: Sebelum menangani komponen internal komputer, baca informasi keselamatan yang diberikan bersama komputer Anda, lalu ikuti langkah-langkah dalam [Sebelum mengerjakan bagian dalam komputer](#). Setelah mengerjakan bagian dalam komputer Anda, ikuti instruksi di [Setelah mengerjakan bagian dalam komputer](#). Untuk informasi selengkapnya tentang praktik keselamatan terbaik, kunjungi home page Kesesuaian Peraturan di www.dell.com/regulatory_compliance.

Langkah-langkah sebelumnya

CATATAN: Instruksi ini hanya berlaku untuk laptop dengan display non-layar sentuh.

1. Lepaskan [baterai](#).
2. Ikuti prosedur dari langkah 1 hingga langkah 3 di "[Melepaskan drive optik](#)".
3. Lepaskan [keyboard](#).
4. Ikuti prosedur dari langkah 1 hingga langkah 7 di "[Melepaskan penutup bawah](#)".
5. Lepaskan [kartu nirkabel](#).
6. Lepaskan [unit display](#).
7. Lepaskan [bezel display](#).
8. Lepaskan [panel display](#).

Prosedur

1. Lepaskan enam sekrup (M2,5x2,5 kepala besar) yang menahan engsel display ke unit penutup-belakang display dan antena.
2. Angkat engsel display dari unit penutup-belakang display dan antena dengan hati-hati.



Memasang kembali engsel display

CATATAN: Sebelum menangani komponen internal komputer, baca informasi keselamatan yang diberikan bersama komputer Anda, lalu ikuti langkah-langkah dalam [Sebelum mengerjakan bagian dalam komputer](#). Setelah mengerjakan bagian dalam komputer Anda, ikuti instruksi di [Setelah mengerjakan bagian dalam komputer](#). Untuk informasi selengkapnya tentang praktik keselamatan terbaik, kunjungi home page Kesesuaian Peraturan di www.dell.com/regulatory_compliance.

Langkah-langkah berikutnya

1. Pasang kembali [panel display](#).
2. Pasang kembali [bezel display](#).
3. Pasang kembali [unit display](#).
4. Pasang kembali [kartu nirkabel](#).
5. Ikuti prosedur dari langkah 2 hingga langkah 8 di "[Memasang kembali penutup bawah](#)".
6. Pasang kembali [keyboard](#).
7. Ikuti prosedur dari langkah 4 hingga langkah 5 di "[Memasang kembali drive optik](#)".
8. Pasang kembali [baterai](#).

Prosedur

1. Sejajarkan lubang sekrup pada engsel display dengan lubang sekrup pada unit penutup-belakang display dan antena.
2. Pasang kembali enam sekrup (M2,5x2,5 kepala besar) yang menahan engsel display ke unit penutup-belakang display dan antena.

Melepaskan unit penutup-belakang display dan antena

CATATAN: Sebelum menangani komponen internal komputer, baca informasi keselamatan yang diberikan bersama komputer Anda, lalu ikuti langkah-langkah dalam [Sebelum mengerjakan bagian dalam komputer](#). Setelah mengerjakan bagian dalam komputer Anda, ikuti instruksi di [Setelah mengerjakan bagian dalam komputer](#). Untuk informasi selengkapnya tentang praktik keselamatan terbaik, kunjungi home page Kesesuaian Peraturan di www.dell.com/regulatory_compliance.

Langkah-langkah sebelumnya

1. Lepaskan [baterai](#).
2. Ikuti prosedur dari langkah 1 hingga langkah 3 di [Melepaskan drive optik](#)
3. Lepaskan [keyboard](#).
4. Ikuti prosedur dari langkah 1 hingga langkah 7 di "[Melepaskan penutup bawah](#)".
5. Lepaskan [kartu nirkabel](#).
6. Lepaskan [unit display](#).
7. Lepaskan [bezel display](#).
8. Lepaskan [panel display](#).
9. Lepaskan [engsel display](#).
10. Lepaskan [kamera](#).

Prosedur

CATATAN: Instruksi ini hanya berlaku untuk laptop dengan display non-layar sentuh.

Setelah melakukan tahap-tahap di dalam langkah-langkah sebelumnya, akan tersisa unit penutup-belakang display dan antena.

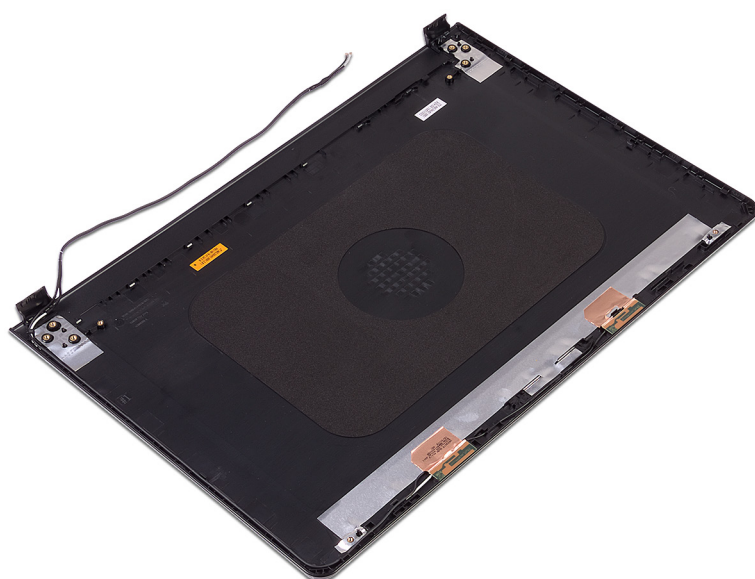

Memasang kembali unit penutup-belakang display dan antena

CATATAN: Sebelum menangani komponen internal komputer, baca informasi keselamatan yang diberikan bersama komputer Anda, lalu ikuti langkah-langkah dalam [Sebelum mengerjakan bagian dalam komputer](#). Setelah mengerjakan bagian dalam komputer Anda, ikuti instruksi di [Setelah mengerjakan bagian dalam komputer](#). Untuk informasi selengkapnya tentang praktik keselamatan terbaik, kunjungi home page Kesesuaian Peraturan di www.dell.com/regulatory_compliance.

Prosedur

Letakkan unit penutup-belakang display dan antena pada permukaan yang datar, dan bersih.

Langkah-langkah berikutnya

1. Pasang kembali [kamera](#).
2. Pasang kembali [engsel display](#).
3. Pasang kembali [panel display](#).
4. Pasang kembali [bezel display](#).
5. Pasang kembali [unit display](#).
6. Pasang kembali [kartu nirkabel](#).
7. Ikuti prosedur dari langkah 2 hingga langkah 8 di "[Memasang kembali penutup bawah](#)".
8. Pasang kembali [keyboard](#).
9. Ikuti prosedur dari langkah 4 hingga langkah 5 di "[Memasang kembali drive optik](#)".
10. Pasang kembali [baterai](#).

Melepaskan sandaran tangan

CATATAN: Sebelum menangani komponen internal komputer, baca informasi keselamatan yang diberikan bersama komputer Anda, lalu ikuti langkah-langkah dalam [Sebelum mengerjakan bagian dalam komputer](#). Setelah mengerjakan bagian dalam komputer Anda, ikuti instruksi di [Setelah mengerjakan bagian dalam komputer](#). Untuk informasi selengkapnya tentang praktik keselamatan terbaik, kunjungi home page Kesesuaian Peraturan di www.dell.com/regulatory_compliance.

Langkah-langkah sebelumnya

1. Lepaskan [baterai](#).
2. Ikuti prosedur dari langkah 1 hingga langkah 3 di “[Melepaskan drive optik](#)”.
3. Lepaskan [keyboard](#).
4. Ikuti prosedur dari langkah 1 hingga langkah 7 di “[Melepaskan penutup bawah](#)”.
5. Ikuti prosedur dari langkah 1 hingga langkah 3 di “[Melepaskan hard disk](#)”.
6. Lepaskan [modul memori](#).
7. Lepaskan [kartu nirkabel](#).
8. Lepaskan [board tombol daya](#).
9. Lepaskan [speaker](#).
10. Lepaskan [board I/O](#).
11. Lepaskan [unit pendingin](#).
12. Lepaskan [kipas](#).
13. Lepaskan [lensa lampu status](#).
14. Lepaskan [board sistem](#).
15. Lepaskan [panel sentuh](#).
16. Lepaskan [port adaptor daya](#).
17. Lepaskan [unit display](#).

Prosedur

Setelah melakukan tahap-tahap yang ada di dalam langkah-langkah sebelumnya, akan tersisa unit sandaran tangan.



Memasang kembali sandaran tangan

CATATAN: Sebelum menangani komponen internal komputer, baca informasi keselamatan yang diberikan bersama komputer Anda, lalu ikuti langkah-langkah dalam [Sebelum mengerjakan bagian dalam komputer](#). Setelah mengerjakan bagian dalam komputer Anda, ikuti instruksi di [Setelah mengerjakan bagian dalam komputer](#). Untuk informasi selengkapnya tentang praktik keselamatan terbaik, kunjungi home page Kesesuaian Peraturan di www.dell.com/regulatory_compliance.

Langkah-langkah berikutnya

1. Pasang kembali [unit display](#).
2. Pasang kembali [port adaptor daya](#).
3. Pasang kembali [panel sentuh](#).
4. Pasang kembali [board sistem](#).
5. Pasang kembali [lensa lampu status](#).
6. Pasang kembali [kipas](#).
7. Pasang kembali [unit pendingin](#).
8. Pasang kembali [board I/O](#).
9. Pasang kembali [speaker](#).
10. Pasang kembali [board tombol daya](#).
11. Pasang kembali [kartu nirkabel](#).
12. Pasang kembali [modul memori](#).
13. Ikuti prosedur dari langkah 4 hingga langkah 6 di "[Memasang kembali hard disk](#)".
14. Ikuti prosedur dari langkah 2 hingga langkah 8 di "[Memasang kembali penutup bawah](#)".
15. Pasang kembali [keyboard](#).
16. Ikuti prosedur dari langkah 4 hingga langkah 5 di "[Memasang kembali drive optik](#)".
17. Pasang kembali [baterai](#).

Prosedur

Letakkan sandaran tangan pada permukaan yang bersih dan rata.

Pemecahan Masalah

Diagnostik Dell Enhanced Pre-Boot System Assessment (ePSA) 3.0

Untuk perincian selengkapnya, lihat [Diagnostik Dell EPSA 3.0](#).

Diagnostik

Lampu daya dan status baterai/ lampu aktivitas hard disk

Menunjukkan status isi daya baterai atau aktivitas hard disk.

 **CATATAN:** Tekan Fn+H untuk mengalihkan lampu ini antara lampu daya dan status-baterai dengan lampu aktivitas hard disk.

Lampu aktivitas hard disk

Menyala ketika komputer membaca dari atau menulis ke hard disk.

Lampu daya dan status isi daya baterai

Menunjukkan status daya dan isi daya baterai.

Putih solid — Adaptor daya tersambung dan baterai memiliki daya lebih dari 5 persen.

Kuning — Komputer sedang berjalan dengan daya baterai dan baterai punya daya kurang dari 5 persen.

Mati

- Adaptor daya disambungkan dan baterai terisi penuh.
- Komputer dijalankan dengan baterai dan daya baterai tersebut lebih dari 5 persen.
- Komputer dalam keadaan tidur, hibernasi, atau dimatikan.

Lampu daya dan status-baterai berkedip warna kuning disertai dengan kode bip yang menunjukkan kegagalan.

Misalnya, lampu status daya dan baterai berkedip warna kuning dua kali diikuti oleh jeda, lalu berkedip warna putih tiga kali diikuti oleh jeda. Pola 2,3 ini berlangsung terus menerus sampai komputer dimatikan menunjukkan bahwa memori atau RAM terdeteksi.

Tabel berikut menunjukkan perbedaan pola lampu status baterai dan daya serta masalah yang ditunjukkan oleh masing-masing pola lampu.

Tabel 3. Pola lampu

Pola lampu	Uraian masalah
2,1	Kegagalan CPU
2,2	Board sistem: Kegagalan BIOS dan ROM
2,3	Memori atau RAM tidak terdeteksi
2,4	Kegagalan RAM atau memori
2,5	Memori yang tidak valid terpasang
2,6	Kesalahan board sistem atau chipset
2,7	Kegagalan LCD - pesan SBIOS
2,8	Kegagalan LCD - Deteksi EC atas kegagalan rel daya
3,1	Kegagalan baterai CMOS

Tabel 3. Pola lampu (lanjutan)

Pola lampu	Uraian masalah
3,2	Kegagalan PCI atau kartu video atau chip
3,3	Gambar pemulihan tidak ditemukan
3,4	Gambar pemulihan ditemukan tetapi tidak valid
3,5	Kegagalan rel daya
3,6	Korupsi flash dideteksi oleh SBIOS
3,7	Waktu menunggu habis pada ME untuk membalas pesan HECI

Lampu status kamera: Menunjukkan apakah kamera sedang digunakan.

- Putih solid — Kamera sedang digunakan.
- Mati — Kamera tidak digunakan.

Lampu status Caps Lock: Menunjukkan apakah Caps Lock diaktifkan atau dinonaktifkan.

- Putih solid — Caps Lock diaktifkan.
- Mati — Caps Lock dinonaktifkan.

Kuras daya flea sisa (jalankan reset pabrik/hard reset)

Daya flea adalah sisa listrik statis yang tetap ada di komputer bahkan setelah komputer dimatikan dan baterai dilepas.

Untuk keselamatan Anda, dan untuk melindungi komponen listrik sensitif di komputer, Anda diminta untuk menguras daya flea sisa atau mengganti komponen dalam komputer.

Menguras daya flea sisa, juga dikenal dengan menjalankan reset pabrik (hard reset), juga merupakan langkah pemecahan masalah umum jika komputer Anda tidak menyala atau boot ke sistem operasi.

Untuk menguras daya flea sisa (jalankan reset pabrik/hard reset)

1. Matikan komputer Anda.
2. Lepaskan adaptor daya dari komputer Anda.
3. Lepaskan penutup bawah.
4. Lepaskan baterai.
5. Tekan dan tahan tombol daya selama 20 detik untuk menguras daya flea.
6. Pasang baterai.
7. Pasang penutup bawah.
8. Sambungkan adaptor daya untuk menghidupkan komputer Anda.
9. Hidupkan komputer Anda.

 **CATATAN:** Untuk informasi lebih lanjut mengenai reset pabrik (hard reset), lihat artikel basis pengetahuan [SLN85632](https://www.dell.com/support) di www.dell.com/support.

Siklus daya WiFi

Jika komputer Anda tidak dapat mengakses internet karena masalah konektivitas WiFi, prosedur siklus daya WiFi dapat dilakukan. Prosedur berikut ini memberikan petunjuk tentang cara melakukan siklus daya WiFi:

 **CATATAN:** Beberapa ISP (Penyedia Layanan Internet) menyediakan perangkat kombo modem/router.

1. Matikan komputer Anda.
2. Matikan modem.
3. Matikan router nirkabel.
4. Tunggu selama 30 detik.
5. Nyalakan router nirkabel.

6. Nyalakan modem.
7. Hidupkan komputer Anda.

Memperbarui BIOS pada Windows

1. Kunjungi www.dell.com/support.
2. Klik **Product support (Dukungan produk)**. Di kotak **Search support (Dukungan pencarian)**, masukkan Tag Servis komputer Anda, lalu klik **Search (Cari)**.

 **CATATAN:** Jika Anda tidak memiliki Tag Servis, gunakan fitur SupportAssist untuk mengidentifikasi komputer Anda secara otomatis. Anda juga dapat menggunakan ID produk atau menelusuri model komputer Anda secara manual.

3. Klik **Drivers & Downloads (Driver dan Unduhan)**. Luaskan **Find drivers (Temukan driver)**.
 4. Pilih sistem operasi yang terpasang di komputer Anda.
 5. Dalam daftar menurun **Category (Kategori)**, pilih **BIOS**.
 6. Pilih versi BIOS terbaru, dan klik **Unduh** untuk mengunduh file BIOS untuk komputer Anda.
 7. Setelah pengunduhan selesai, lihat folder tempat Anda menyimpan file pembaruan BIOS tersebut.
 8. Klik dua kali pada ikon file pembaruan BIOS dan ikuti petunjuk pada layar.
- Untuk informasi lebih lanjut, lihat artikel basis pengetahuan 000124211 di www.dell.com/support.

Menangani baterai Litium-ion yang menggebu

Seperti kebanyakan laptop, laptop Dell menggunakan baterai litium ion. Salah satu jenis baterai litium ion adalah baterai polimer litium ion. Kepopuleran baterai polimer litium ion meningkat dalam beberapa tahun terakhir dan menjadi standar dalam industri elektronik karena pelanggan memilihnya atas dasar faktor pembentuk yang tipis (khususnya dengan laptop ultra-tipis baru) dan masa pakai baterai yang lama. Yang melekat dalam teknologi baterai polimer litium ion adalah potensi untuk pengembangan sel baterai.

Baterai yang menggebu dapat memengaruhi kinerja laptop. Untuk mencegah kemungkinan kerusakan lebih lanjut pada kerangka perangkat atau komponen internal yang menyebabkan gangguan fungsi, hentikan penggunaan laptop dan kosongkan daya dengan memutuskan sambungan adaptor AC dan membiarkan daya baterai terkuras.

Baterai yang menggebu tidak boleh digunakan dan harus diganti, dan dibuang dengan benar. Kami menyarankan Anda untuk menghubungi dukungan produk Dell untuk opsi mengganti baterai yang menggebu menurut ketentuan jaminan yang berlaku atau kontrak layanan, termasuk opsi untuk penggantian oleh teknisi layanan resmi Dell.

Panduan untuk menangani dan mengganti baterai Litium ion adalah sebagai berikut:

- Hati-hati saat menangani baterai Lithium-ion.
- Kosongkan daya baterai sebelum membuangnya ke sistem. Untuk mengosongkan daya baterai, cabut adaptor AC dari sistem dan operasikan sistem hanya dengan daya baterai. Saat sistem tidak lagi menyala ketika tombol daya ditekan, daya baterai benar-benar telah kosong.
- Jangan menghancurkan, menjatuhkan, memotong, atau menembus baterai dengan benda asing.
- Jangan memaparkan baterai ke suhu tinggi, atau membongkar kemasan dan sel baterai.
- Jangan menekan permukaan baterai.
- Jangan menekuk baterai.
- Jangan gunakan alat jenis apa pun untuk mencungkil baterai.
- Jika baterai terjebak di dalam perangkat akibat menggebu, jangan coba untuk melepaskannya karena tusukan, bengkokan, atau menghancurkan baterai bisa menjadi berbahaya.
- Jangan mencoba untuk memasang kembali baterai yang rusak atau menggebu ke laptop.
- Baterai menggebu yang dijamin garansi harus dikembalikan ke Dell dalam wadah pengiriman yang disetujui (disediakan oleh Dell) guna mematuhi peraturan transportasi. Baterai menggebu yang tidak dijamin garansi harus dibuang di pusat daur ulang yang disetujui. Hubungi dukungan produk Dell di <https://www.dell.com/support> untuk mendapatkan bantuan dan petunjuk lebih lanjut.
- Menggunakan baterai yang tidak disediakan oleh Dell atau yang tidak kompatibel dapat meningkatkan risiko kebakaran atau ledakan. Ganti baterai hanya dengan baterai kompatibel yang dibeli dari Dell dan didesain untuk digunakan dengan komputer Dell Anda. Jangan gunakan baterai dari komputer lain pada komputer Anda. Selalu beli baterai asli dari <https://www.dell.com> atau hubungi langsung Dell.



Baterai Litium ion dapat menggebu karena berbagai alasan seperti usia, jumlah siklus pengisian, atau terpapar panas tinggi. Untuk informasi lebih lanjut tentang cara meningkatkan kinerja dan masa pakai baterai laptop Anda, dan untuk meminimalkan kemungkinan masalah, lihat [Baterai Laptop Dell - Pertanyaan yang Sering Diajukan](#).

Mendapatkan bantuan dan menghubungi Dell

Sumber daya bantuan mandiri

Anda bisa mendapatkan informasi dan bantuan tentang produk dan layanan Dell dengan menggunakan sumber daya bantuan mandiri ini:

Tabel 4. Sumber daya bantuan mandiri

Sumber daya bantuan mandiri	Lokasi sumber daya
Informasi tentang produk dan layanan Dell.	www.dell.com
My Dell	
Tips	
Dukungan Kontak	Dalam kolom pencarian Windows, ketik Contact Support , lalu tekan Enter.
Bantuan online untuk sistem operasi	www.dell.com/support/windows www.dell.com/support/linux
Informasi pemecahan masalah, panduan pengguna, petunjuk pengaturan, spesifikasi produk, blog bantuan teknis, driver, pembaruan perangkat lunak, dan lain sebagainya	www.dell.com/support
Artikel dasar pengetahuan Dell untuk berbagai masalah komputer.	<ol style="list-style-type: none"> 1. Buka https://www.dell.com/support/home/?app=knowledgebase. 2. Ketik subjek atau kata kunci dalam kotak Pencarian. 3. Klik Search (Pencarian) untuk mencari keterangan artikel terkait.
Pelajari dan ketahui informasi berikut tentang produk Anda: <ul style="list-style-type: none"> • Spesifikasi produk • Sistem operasi • Menyetel dan menggunakan produk Anda • Cadangan data • Pemecahan masalah dan diagnosa • Pemulihan pabrik dan sistem • Informasi BIOS 	Lihat <i>Saya dan Dell Saya</i> di www.dell.com/support/manuals . Untuk menemukan <i>Me and My Dell (Saya dan Dell Saya)</i> terkait dengan produk Anda, temukan produk Anda melalui salah satu dari berikut ini: <ul style="list-style-type: none"> • Pilih Detect Product (Temukan Produk). • Temukan produk Anda melalui menu drop down di dalam View Products (Lihat Produk). • Masukkan Service Tag number (nomor Tag Servis) atau Product ID (ID Produk) ke dalam bar pencarian.

Menghubungi Dell

Untuk menghubungi Dell mengenai penjualan, dukungan teknis, atau masalah layanan pelanggan, lihat www.dell.com/contactdell.

 **CATATAN:** Ketersediaan bervariasi tergantung negara dan produk, dan beberapa layanan mungkin tidak tersedia di negara Anda.

 **CATATAN:** Jika Anda tidak memiliki sambungan internet aktif, Anda dapat menemukan informasi kontak pada faktur pembelian, slip kemasan, tagihan, atau katalog produk Dell.