

Inspiron 15 3000

Servicemanual



Bemærk, forsigtig og advarsel

 **BEMÆRK:** En NOTE angiver vigtige oplysninger, som hjælper dig med at bruge produktet bedre.

 **FORSIGTIG:** **FORSIGTIG** angiver enten en mulig beskadigelse af hardware eller tab af data, og oplyser dig om, hvordan du kan undgå dette problem.

 **ADVARSEL:** **ADVARSEL** angiver risiko for tingskade, legemsbeskadigelse eller død.

Indholdsfortegnelse

Kapitel 1: Før du udfører arbejde på computerens indvendige dele.....	8
Før du starter.....	8
Sikkerhedsinstruktioner.....	8
Anbefalet værktøj.....	9
Liste over skruer.....	9
Kapitel 2: Efter du har udført arbejde på computerens indvendige dele.....	11
Kapitel 3: Fjernelse af batteriet.....	12
Forholdsregler for litium-ion-batteri.....	12
Procedure.....	12
Kapitel 4: Sådan genmonteres batteriet.....	14
Forholdsregler for litium-ion-batteri.....	14
Procedure.....	14
Kapitel 5: Fjernelse af det optiske drev.....	15
Forudsætninger.....	15
Procedure.....	15
Kapitel 6: Genmontering af det optiske drev.....	17
Procedure.....	17
Efterfølgende forudsætninger.....	17
Kapitel 7: Fjernelse af tastaturet.....	18
Forudsætninger.....	18
Procedure.....	18
Kapitel 8: Sådan genmonteres tastaturet.....	20
Procedure.....	20
Efterfølgende forudsætninger.....	20
Kapitel 9: Fjernelse af bunddækslet.....	21
Forudsætninger.....	21
Procedure.....	21
Kapitel 10: Sådan genmonteres bunddækslet.....	24
Procedure.....	24
Efterfølgende forudsætninger.....	25
Kapitel 11: Fjernelse af det optiske drev-mellemlæg.....	26
Forudsætninger.....	26
Procedure.....	26

Kapitel 12: Sådan genmonteres det optiske drev-mellemlæg.....	27
Procedure.....	27
Efterfølgende forudsætninger.....	27
Kapitel 13: Fjernelse harddisken.....	28
Forudsætninger.....	28
Procedure.....	28
Kapitel 14: Sådan genmonteres harddisken.....	30
Procedure.....	30
Efterfølgende forudsætninger.....	30
Kapitel 15: Fjernelse af solid-state-drevet.....	31
Forudsætninger.....	31
Procedure.....	31
Kapitel 16: Genmontering af solid-state-drevet.....	32
Procedure.....	32
Efterfølgende forudsætninger.....	32
Kapitel 17: Fjernelse af hukommelsesmodulerne.....	33
Forudsætninger.....	33
Procedure.....	33
Kapitel 18: Genmontering af hukommelsesmodulerne.....	34
Procedure.....	34
Efterfølgende forudsætninger.....	34
Kapitel 19: Fjernelse af trådløs-kortet.....	35
Forudsætninger.....	35
Procedure.....	35
Kapitel 20: Genmontering af trådløs-kortet.....	36
Procedure.....	36
Efterfølgende forudsætninger.....	36
Kapitel 21: Sådan fjernes strømknappkortet.....	38
Forudsætninger.....	38
Procedure.....	38
Kapitel 22: Sådan genmonteres strømknappkortet.....	40
Procedure.....	40
Efterfølgende forudsætninger.....	40
Kapitel 23: Sådan fjernes højttalerne.....	41
Forudsætninger.....	41
Procedure.....	41

Kapitel 24: Sådan genmonteres højttalerne.....	42
Procedure.....	42
Efterfølgende forudsætninger.....	42
Kapitel 25: Sådan fjernes I/O-kortet.....	43
Forudsætninger.....	43
Procedure.....	43
Kapitel 26: Sådan genmonteres I/O-kortet.....	44
Procedure.....	44
Efterfølgende forudsætninger.....	44
Kapitel 27: Sådan fjernes møntcellebatteriet.....	45
Forudsætninger.....	45
Procedure.....	45
Kapitel 28: Genmontering af møntcellebatteriet.....	46
Procedure.....	46
Efterfølgende forudsætninger.....	46
Kapitel 29: Fjernelse af kølelegemet.....	47
Forudsætninger.....	47
Procedure.....	47
Kapitel 30: Genmontering af kølelegemet.....	49
Procedure.....	49
Efterfølgende forudsætninger.....	49
Kapitel 31: Fjernelse af blæseren.....	50
Forudsætninger.....	50
Procedure.....	50
Kapitel 32: Genmontering af blæseren.....	51
Procedure.....	51
Efterfølgende forudsætninger.....	51
Kapitel 33: Sådan fjernes statusindikatorlinsen.....	52
Forudsætninger.....	52
Procedure.....	52
Kapitel 34: Sådan genmonteres statusindikatorlinsen.....	53
Efterfølgende forudsætninger.....	53
Procedure.....	53
Kapitel 35: Fjernelse af systemkortet.....	54
Forudsætninger.....	54
Procedure.....	54



Kapitel 36: Genmontering af systemkortet.....	57
Procedure.....	57
Efterfølgende forudsætninger.....	57
Kapitel 37: Sådan fjernes berøringspladen.....	58
Forudsætninger.....	58
Procedure.....	58
Kapitel 38: Genmontering af berøringspladen.....	60
Procedure.....	60
Efterfølgende forudsætninger.....	60
Kapitel 39: Fjernelse strømadapterporten.....	61
Forudsætninger.....	61
Procedure.....	61
Kapitel 40: Sådan genmonteres strømadapterporten.....	62
Procedure.....	62
Efterfølgende forudsætninger.....	62
Kapitel 41: Sådan fjernes skærmmodulet.....	63
Forudsætninger.....	63
Procedure.....	63
Kapitel 42: Sådan genmonteres skærmmodulet.....	66
Procedure.....	66
Efterfølgende forudsætninger.....	66
Kapitel 43: Sådan fjernes skærmfacetten.....	67
Forudsætninger.....	67
Procedure.....	67
Kapitel 44: Sådan genmonteres skærmfacetten.....	68
Procedure.....	68
Efterfølgende forudsætninger.....	68
Kapitel 45: Sådan fjernes skærmpanelet.....	69
Forudsætninger.....	69
Procedure.....	69
Kapitel 46: Genmontering skærmpanelet.....	71
Efterfølgende forudsætninger.....	71
Procedure.....	71
Kapitel 47: Sådan fjernes kameraet.....	72
Forudsætninger.....	72
Procedure.....	72

Kapitel 48: Genplacering af kameraet.....	73
Procedure.....	73
Efterfølgende forudsætninger.....	73
Kapitel 49: Sådan fjernes skærmhængslerne.....	74
Forudsætninger.....	74
Procedure.....	74
Kapitel 50: Sådan genmonteres skærmhængslerne.....	75
Efterfølgende forudsætninger.....	75
Procedure.....	75
Kapitel 51: Fjernelse af skærmens bagdæksel og antennemodulet.....	76
Forudsætninger.....	76
Procedure.....	76
Kapitel 52: Genmontering af skærmens bagdæksel og antennemodulet.....	77
Procedure.....	77
Efterfølgende forudsætninger.....	77
Kapitel 53: Sådan fjernes håndfladestøtten.....	78
Forudsætninger.....	78
Procedure.....	78
Kapitel 54: Sådan genmonteres håndfladestøtten.....	80
Efterfølgende forudsætninger.....	80
Procedure.....	80
Kapitel 55: Fejlfinding.....	81
Dells ePSA-diagnosticering 3.0 (Enhanced Pre-Boot System Assessment).....	81
Diagnosticering.....	81
Dræning af tilbageværende reststrøm (udfør hård nulstilling).....	82
Wi-Fi-strømcyklus.....	82
Sådan opdateres BIOS'en i Windows.....	83
Håndtering af opsvulmede litium-ion-batterier.....	83
Kapitel 56: Rekvirere hjælp og kontakte Dell.....	85

Før du udfører arbejde på computerens indvendige dele









 **BEMÆRK:** Billederne i dette dokument kan afvige fra din computer afhængigt af den bestilte konfiguration.

Før du starter

1. Gem og luk alle åbne filer, og luk alle åbne programmer.
2. Sluk computeren. Klik på **Start**  **Tænd/sluk Luk computeren**.
 **BEMÆRK:** Hvis du bruger et andet operativsystem, se i dokumentationen for dit operativsystem for vejledning ved nedlukning.
3. Tag stikkene til computeren og alle tilsluttede enheder ud af stikkontakterne.
4. Frakobl alle tilsluttede netværksenheder og perifert udstyr så som tastatur, mus og skærm fra computeren.
5. Fjern alle mediekort og optiske diske fra computeren, hvis relevant.

Sikkerhedsinstruktioner

Følg sikkerhedsinstruktionerne med henblik på din egen sikkerhed og for at beskytte computeren og arbejdsmiljøet mod mulige skader. Med mindre andet er beskrevet, det antages, at du har læst sikkerhedsvejledningen, der blev leveret med din computer.

-  **ADVARSEL:** Før du arbejder indeni computeren, skal du læse den sikkerhedsinformation, der blev leveret sammen med din computer. For flere oplysninger om bedste praksis for sikkerhed, se hjemmesiden om overensstemmelse med bestemmelser og regulativer på www.dell.com/regulatory_compliance.
-  **ADVARSEL:** Fjern alle strømkilder fra computeren, inden computerens dæksel eller paneler åbnes. Når du er færdig med at arbejde med computerens indvendige dele, skal du genmontere alle dæksler, paneler og skruer, inden computeren sluttes til en stikkontakt.
-  **FORSIGTIG:** Undgå beskadigelse af computeren ved at sørge for, at arbejdsfladen er flad, tør og ren.
-  **FORSIGTIG:** For at undgå at beskadige komponenter og kort skal du holde på kanterne og undgå at røre ved ben og kontakter.
-  **FORSIGTIG:** Du skal kun udføre fejlfinding og reparation som autoriseret eller under vejledning af Dells tekniske team. Skade på grund af servicering, som ikke er godkendt af Dell, er ikke dækket af garantien. Se sikkerhedsinstruktionerne, der fulgte med produktet, eller find dem på www.dell.com/regulatory_compliance.
-  **FORSIGTIG:** Før du rører ved noget inde i computeren, skal du have jordforbindelse ved at røre ved en umalet metaloverflade, som for eksempel metallet på computerens bagside. Mens du arbejder, skal du med jævne mellemrum røre ved en umalet metaloverflade for at fjerne statisk elektricitet, der kan skade de indvendige dele.
-  **FORSIGTIG:** Når du fjerner et kabel, skal du trække i stikket eller tappen, ikke i selve kablet. Nogle kabler er forsynet med stik med låsetappe eller fingerskruer, som du skal frigøre, før du tager kablet ud. Når kabler frakobles skal du sikre dig, at de flugter med hinanden, så benene på stikkene ikke bøjes. Når kabler tilsluttes skal du sikre dig, at portene og stikkene flugter og sidder rigtigt i forhold til hinanden.
-  **FORSIGTIG:** Tryk for at skubbe eventuelle installerede kort ud af mediekortlæseren.

⚠ FORSIGTIG: Vær forsigtig, når du håndterer lithium-ion-batterier i bærbare pc'er. Opsvulmede batterier må ikke anvendes og skal udskiftes og bortskaffes korrekt.

i BEMÆRK: Computerens og visse komponenters farve kan afvige fra, hvad der vist i dette dokument.

Anbefalet værktøj

Procedurerne i dette dokument kræver eventuelt følgende værktøj:

- Phillips-skruetrækker nr. 1
- Plastikpen

Liste over skruer

Følgende skema viser en liste over de skruer, du skal bruge til at fastgøre de forskellige komponenter til håndfladestøttemodulet.

Table 1. Liste over skruer



















Komponent	Fastgjort til	Skruetype	Antal	Billede af skrue
Optisk drevmodul	Bunddæksel	M2x5	1	
Optisk drevbeslag	Optisk drev	M2x3	1	
Bunddæksel	Håndfladestøttemodul	M2,5x8	8	
Bunddæksel	Håndfladestøttemodul	M2x5	2	
Bunddæksel	Håndfladestøttemodul	M2x2	3	
Bunddæksel	Håndfladestøttemodul	M2x5	5	
Harddiskmodul	Håndfladestøttemodul	M2x3	4	
Harddiskbeslag	Harddisk	M3x3	4	
Beslag til trådløs-kort	Systemkort	M2x3	1	
Skærmhængsel	Håndfladestøttemodul	M2,5x8	3	
Strømknækort	Håndfladestøttemodul	M2x2	1	
I/O-kort	Håndfladestøttemodul	M2x3	1	
Blæser	Systemkort	M2x5	2	

Table 1. List of screws (continued)

Komponent	Fastgjort til	Skruetype	Antal	Billede af skrue
Systemkort	Håndfladestøttemodul	M2x3	2	
Berøringspladebeslag	Berøringsplade	M2x3	6	
Strømadapterport	Håndfladestøttemodul	M2x3	1	
Skærmpanel	Skærmens bagdæksel og antennemodul	M2x3	4	
Skærmhængsler	Skærmens bagdæksel og antennemodul	M2,5xM2,5 med stort hoved	6	

Efter du har udført arbejde på computerens indvendige dele

 **FORSIGTIG:** Det kan beskadige computeren alvorligt at efterlade bortkomne eller løse skruer inde i computeren.

1. Genmonter alle skruer, og sørg for, at der ikke findes nogen løse skruer inde i computeren.
2. Tilslut alle eksterne enheder, perifert udstyr eller kabler, som du fjernede, før du begyndte at arbejde med computeren.
3. Genplacer alle mediekort, diske, eller alle andre dele, som du fjernede, før du begyndte at arbejde med computeren.
4. Tilslut computeren og alle tilsluttede enheder til deres stikkontakter.
5. Tænd computeren.

Fjernelse af batteriet

BEMÆRK: Før du arbejder med computerens indvendige dele, skal du læse de sikkerhedsinstruktioner, der fulgte med computeren, og følge trinene i [Før du arbejder med computerens indvendige dele](#). Efter du har arbejdet på computerens indvendige dele, følg vejledningen i [Efter du har udført arbejde på computerens indvendige dele](#). For flere oplysninger om bedste praksis for sikkerhed, se hjemmesiden Regulatory Compliance på www.dell.com/regulatory_compliance.

Forholdsregler for litium-ion-batteri

FORSIGTIG:

- Vær forsigtig, når du håndterer lithium-ion-batterier.
- Aflad batteriet fuldstændigt, inden du fjerner det. Frakobl vekselstrømsadapteren fra systemet, og lad computeren køre på batteri – batteriet er helt afladet, når computeren ikke længere tændes, hvis du trykker på tænd/sluk-knappen.
- Man må ikke knuse, smide, beskadige batteriet eller stikke fremmedlegemer ind i det.
- Udsæt ikke batteriet for høje temperaturer, og skil ikke batteripakker eller celler ad.
- Sæt ikke overfladen af batteriet under tryk.
- Bøj ikke batteriet.
- Brug ikke værktøj af nogen art til at lirke på batteriet.
- Sørg for, at alle skruer under serviceringen af dette produkt ikke forsvinder eller lægges det forkerte sted for at undgå, at batteriet eller andre systemkomponenter får huller eller tager skade.
- Hvis batteriet sidder fast i en enhed på grund af opsvulmning, må du ikke forsøge at frigøre det, da punktering, bøjning eller knusning af et litium-ion-batteri kan være farligt. I den type tilfælde skal du kontakte Dells tekniske support for at få assistance. Se www.dell.com/contactdell.
- Køb altid originalbatterier fra www.dell.com eller via en autoriseret Dell-partner og forhandler.
- Opsvulmede batterier må ikke anvendes og skal udskiftes og bortskaffes korrekt. Se retningslinjer for, hvordan opsvulmede litium-ion-batterier håndteres og udskiftes, under [Håndtering af opsvulmede litium-ion-batterier](#).

Procedure

1. Skub batteriudløserlåsen til den ulåste position.
Der lyder et klik, når batteriet låses op.
2. Løft batteriet, med fingerspidserne, i en vinkel og fjern batteriet fra batteribåsen.

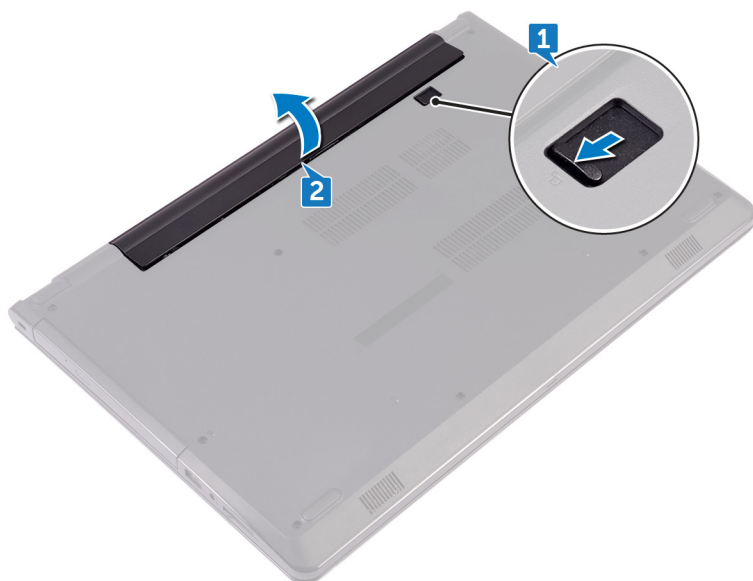

3. Vend computer om, åbn skærmen, og tryk på tænd/sluk-knappen i ca. fem sekunder for at oprette jordforbindelse for systemkortet.

Sådan genmonteres batteriet

BEMÆRK: Før du arbejder med computerens indvendige dele, skal du læse de sikkerhedsinstruktioner, der fulgte med computeren, og følge trinene i [Før du arbejder med computerens indvendige dele](#). Efter du har arbejdet på computerens indvendige dele, følg vejledningen i [Efter du har udført arbejde på computerens indvendige dele](#). For flere oplysninger om bedste praksis for sikkerhed, se hjemmesiden Regulatory Compliance på www.dell.com/regulatory_compliance.

Forholdsregler for litium-ion-batteri

FORSIGTIG:

- Vær forsigtig, når du håndterer lithium-ion-batterier.
- Aflad batteriet fuldstændigt, inden du fjerner det. Frakobl vekselstrømsadapteren fra systemet, og lad computeren køre på batteri – batteriet er helt afladet, når computeren ikke længere tændes, hvis du trykker på tænd/sluk-knappen.
- Man må ikke knuse, smide, beskadige batteriet eller stikke fremmedlegemer ind i det.
- Udsæt ikke batteriet for høje temperaturer, og skil ikke batteripakker eller celler ad.
- Sæt ikke overfladen af batteriet under tryk.
- Bøj ikke batteriet.
- Brug ikke værktøj af nogen art til at lirke på batteriet.
- Sørg for, at alle skruer under serviceringen af dette produkt ikke forsvinder eller lægges det forkerte sted for at undgå, at batteriet eller andre systemkomponenter får huller eller tager skade.
- Hvis batteriet sidder fast i en enhed på grund af opsvulmning, må du ikke forsøge at frigøre det, da punktering, bøjning eller knusning af et litium-ion-batteri kan være farligt. I den type tilfælde skal du kontakte Dells tekniske support for at få assistance. Se www.dell.com/contactdell.
- Køb altid originalbatterier fra www.dell.com eller via en autoriseret Dell- partner og forhandler.
- Opsvulmede batterier må ikke anvendes og skal udskiftes og bortskaffes korrekt. Se retningslinjer for, hvordan opsvulmede litium-ion-batterier håndteres og udskiftes, under [Håndtering af opsvulmede litium-ion-batterier](#).

Procedure

1. Luk skærmen, og vend computeren om.
2. Placer batteriet i batteribåsen og klik batteriet på plads.

Fjernelse af det optiske drev

BEMÆRK: Før du arbejder med computerens indvendige dele, skal du læse de sikkerhedsinstruktioner, der fulgte med computeren, og følge trinene i [Før du arbejder med computerens indvendige dele](#). Efter du har arbejdet på computerens indvendige dele, følg vejledningen i [Efter du har udført arbejde på computerens indvendige dele](#). For flere oplysninger om bedste praksis for sikkerhed, se hjemmesiden Regulatory Compliance på www.dell.com/regulatory_compliance.

Forudsætninger

Fjern batteriet.

Procedure

1. Fjern skruen (M2x5), der fastgør det optiske drevmodul til bunddækslet.
2. Skub, vha. en plastikpen, det optiske drevmodul for at frigøre det fra den optiske drevbås.
3. Træk det optiske drevmodul ud af den optiske drevbås.

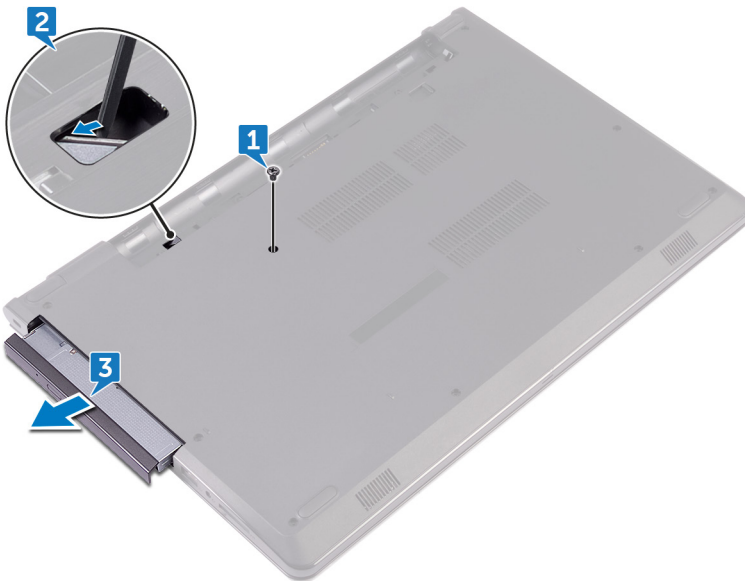

4. Fjern skruen (M2x3), som fastgør de optiske drevbeslag til det optiske drev.

BEMÆRK: Bemærk orienteringen af det optiske drevbeslag så du kan sætte det korrekt tilbage.

5. Fjern beslaget fra det optiske drev.

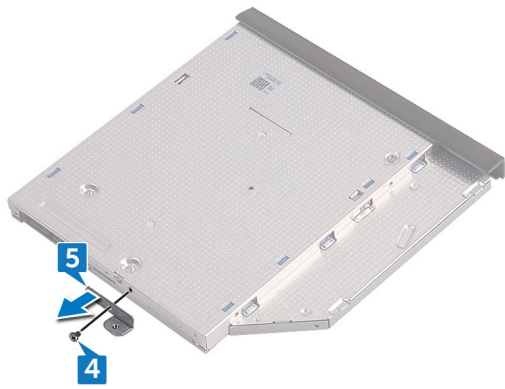

6. Træk forsigtigt i den optiske drevfacet og fjern den fra det optiske drev.



Genmontering af det optiske drev

BEMÆRK: Før du arbejder med computerens indvendige dele, skal du læse de sikkerhedsinstruktioner, der fulgte med computeren, og følge trinene i [Før du arbejder med computerens indvendige dele](#). Efter du har arbejdet på computerens indvendige dele, følg vejledningen i [Efter du har udført arbejde på computerens indvendige dele](#). For flere oplysninger om bedste praksis for sikkerhed, se hjemmesiden Regulatory Compliance på www.dell.com/regulatory_compliance.

Procedure

1. Flugt den optiske drevfacets tappe med det optiske drevs åbninger og klik den på plads.
2. Flugt skruehullet i beslaget til det optiske drev med skruehullet i det optiske drev.
BEMÆRK: Du skal justere det optiske drevs beslag korrekt ind for at sikre, at det optiske drev kan fastgøres ordentligt til computeren. For korrekt orientering, se trin 4 i "[Fjernelse af det optiske drev](#)".
3. Genmonter skruen (M2x3), der fastgør det optiske drevs beslag til det optiske drevmodul.
4. Skub det optiske drevmodul ind i den optiske drevbås, og klik det på plads.
5. Genmonter skruen (M2x5), der fastgør det optiske drevmodul til computerbunden.

Efterfølgende forudsætninger

Genmonter [batteriet](#).

Fjernelse af tastaturet

BEMÆRK: Før du arbejder med computerens indvendige dele, skal du læse de sikkerhedsinstruktioner, der fulgte med computeren, og følge trinene i [Før du arbejder med computerens indvendige dele](#). Efter du har arbejdet på computerens indvendige dele, følg vejledningen i [Efter du har udført arbejde på computerens indvendige dele](#). For flere oplysninger om bedste praksis for sikkerhed, se hjemmesiden Regulatory Compliance på www.dell.com/regulatory_compliance.

Forudsætninger

Fjern batteriet.

Procedure

1. Vend computeren om, og åbn skærmen så meget som muligt.
2. Brug en plastikpen til at frigøre tappene der fastgør tastaturet til håndfladestøttemodulet.
3. Træk tastaturet op for at frigøre det fra slottene i håndfladestøttemodulet.
4. Vend forsigtigt tastaturet om, og anbring det over håndfladestøtten.



5. Åbn låsen og frakobl tastaturets kabel fra systemkortet.
6. Løft tastaturet af håndfladestøttemodulet.



Sådan genmonteres tastaturet

BEMÆRK: Før du arbejder med computerens indvendige dele, skal du læse de sikkerhedsinstruktioner, der fulgte med computeren, og følge trinene i [Før du arbejder med computerens indvendige dele](#). Efter du har arbejdet på computerens indvendige dele, følg vejledningen i [Efter du har udført arbejde på computerens indvendige dele](#). For flere oplysninger om bedste praksis for sikkerhed, se hjemmesiden Regulatory Compliance på www.dell.com/regulatory_compliance.

Procedure

1. Skub tastaturkablet ind i dets stik på systemkortet, og luk låsen for at fastgøre kablet.
2. Vend forsigtigt tastaturet om, skub tastaturets tappe ind i håndfladestøttens åbninger og klik tastaturet på plads.

Efterfølgende forudsætninger

Genmonter [batteriet](#).

Fjernelse af bunddækslet

BEMÆRK: Før du arbejder med computerens indvendige dele, skal du læse de sikkerhedsinstruktioner, der fulgte med computeren, og følge trinene i [Før du arbejder med computerens indvendige dele](#). Efter du har arbejdet på computerens indvendige dele, følg vejledningen i [Efter du har udført arbejde på computerens indvendige dele](#). For flere oplysninger om bedste praksis for sikkerhed, se hjemmesiden Regulatory Compliance på www.dell.com/regulatory_compliance.

Forudsætninger

1. Fjern [batteriet](#).
2. Følg proceduren fra trin 1 til trin 3 i "Fjernelse af det optiske drev".
3. Fjern [tastaturet](#).

Procedure

1. Fjern de fem skruer (M2x5), der fastgør bunddækslet til håndfladestøttemodulet.
2. Åbn låsen, og frakobl det optiske drevs kabel fra stikket på systemkortet.

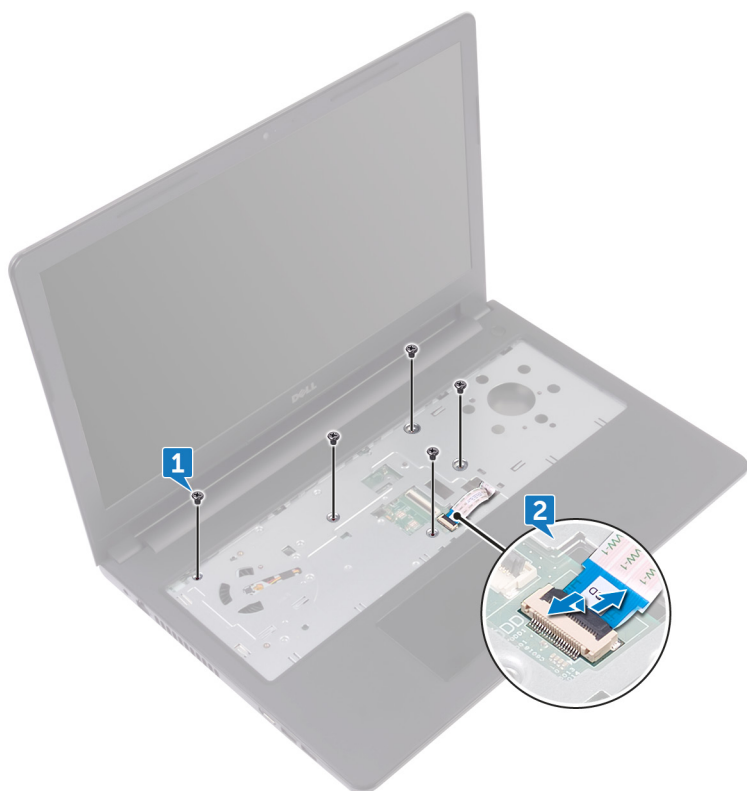

3. Luk skærmen, og vend så computeren om.
4. Fjern de otte skruer (M2,5x8), der fastgør bunddækslet til håndfladestøttemodulet.
5. Fjern de tre skruer (M2x2), der fastgør bunddækslet til håndfladestøttemodulet.
6. Fjern de to skruer (M2x5), der fastgør bunddækslet til håndfladestøttemodulet.

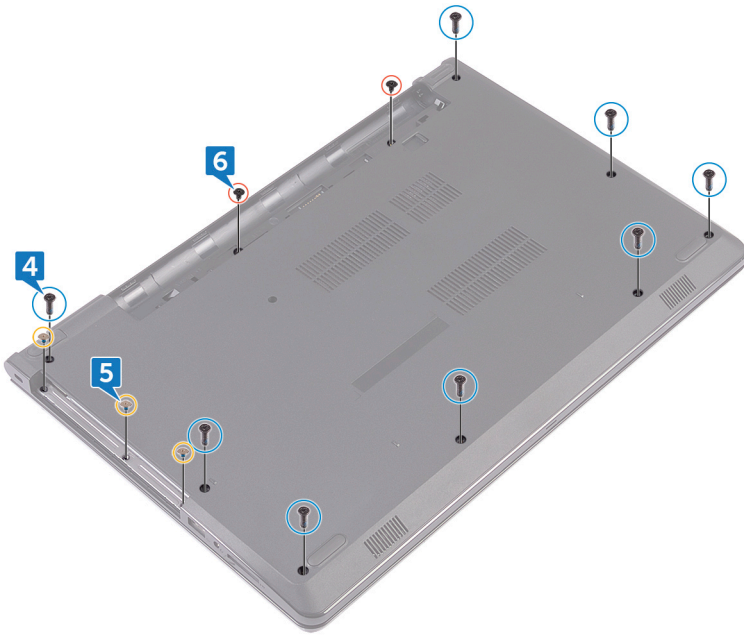

7. Lirk, vha. en plastikpen, bunddækslet af håndfladestøttemodulet.

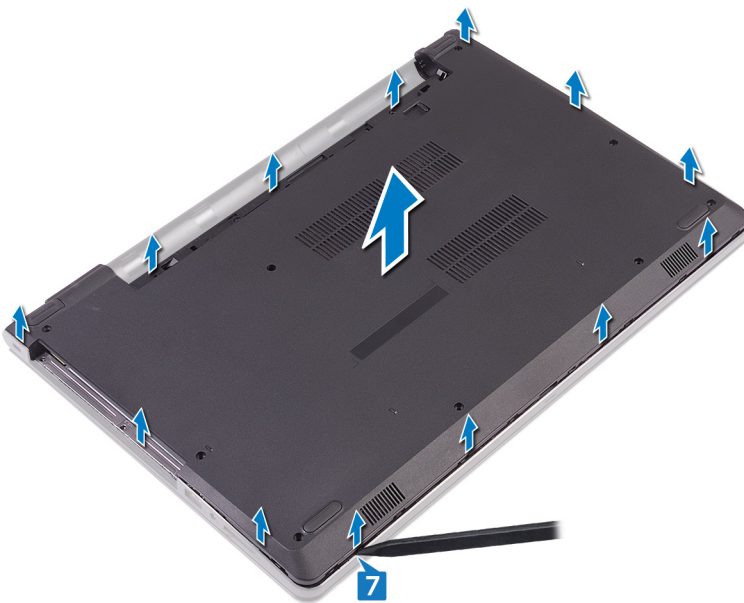

8. Vend bunddækslet om.

9. Fjern det optiske drev-mellemlæg.

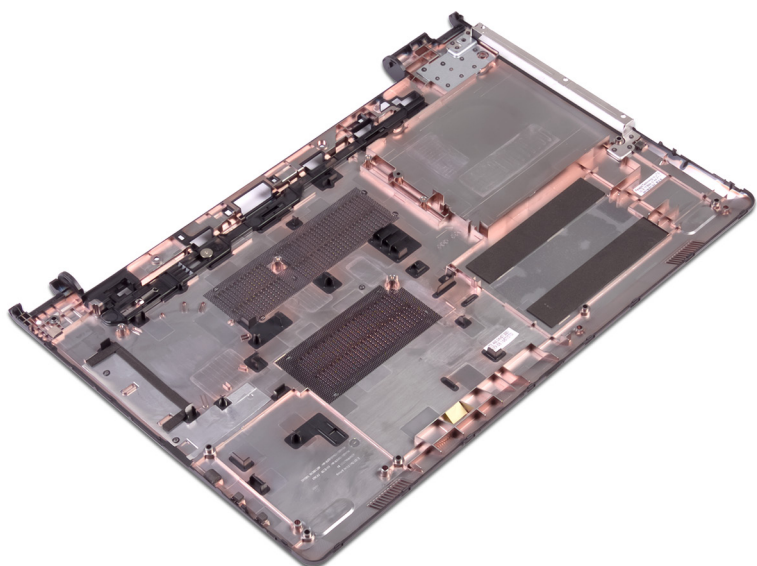

Sådan genmonteres bunddækslet

BEMÆRK: Før du arbejder med computerens indvendige dele, skal du læse de sikkerhedsinstruktioner, der fulgte med computeren, og følge trinene i [Før du arbejder med computerens indvendige dele](#). Efter du har arbejdet på computerens indvendige dele, følg vejledningen i [Efter du har udført arbejde på computerens indvendige dele](#). For flere oplysninger om bedste praksis for sikkerhed, se hjemmesiden Regulatory Compliance på www.dell.com/regulatory_compliance.

Procedure

1. Genmonter det [optiske drev-mellemlæg](#).
2. Vend bunddækslet om.
3. Placer bunddækslet på håndfladestøttemodulet og før det optiske drevkabel igennem åbningen i håndfladestøttemodulet.



4. Skub tapperne på bunddækslet ind i åbningerne i håndfladestøttemodulet og klik bunddækslet på plads.
5. Skub det optiske drevkabel ind i dets stik på systemkortet, og luk låsen for at fastgøre kablet.
6. Genmonter de fem skruer (M2x5), der fastgør håndfladestøttemodulet til bunddækslet.
7. Luk skærmen, og vend computeren om.
8. Genmonter de tre skruer (M2x2), der fastgør bunddækslet til håndfladestøttemodulet.
9. Genmonter de to skruer (M2x5), der fastgør bunddækslet til håndfladestøttemodulet.
10. Genmonter de otte skruer (M2,5x8), der fastgør bunddækslet til håndfladestøttemodulet.

Efterfølgende forudsætninger

1. Genmonter [tastaturet](#).
2. Følg proceduren fra trin 4 til trin 5 i "[Genmontering af det optiske drev](#)".
3. Genmonter [batteriet](#).

Sådan genmonteres det optiske drev- mellemlæg

BEMÆRK: Før du arbejder med computerens indvendige dele, skal du læse de sikkerhedsinstruktioner, der fulgte med computeren, og følge trinene i [Før du arbejder med computerens indvendige dele](#). Efter du har arbejdet på computerens indvendige dele, følg vejledningen i [Efter du har udført arbejde på computerens indvendige dele](#). For flere oplysninger om bedste praksis for sikkerhed, se hjemmesiden Regulatory Compliance på www.dell.com/regulatory_compliance.

Procedure

Ret tapperne på bunddækslet ind og klik det på plads.

Efterfølgende forudsætninger

1. Følg proceduren fra trin 2 til trin 9 i "[Genmontering af bunddækslet](#)".
2. Genmonter [tastaturet](#).
3. Følg proceduren fra trin 4 til trin 5 i "[Genmontering af det optiske drev](#)".
4. Genmonter [batteriet](#).

Fjernelse harddisken

BEMÆRK: Før du arbejder med computerens indvendige dele, skal du læse de sikkerhedsinstruktioner, der fulgte med computeren, og følge trinene i [Før du arbejder med computerens indvendige dele](#). Efter du har arbejdet på computerens indvendige dele, følg vejledningen i [Efter du har udført arbejde på computerens indvendige dele](#). For flere oplysninger om bedste praksis for sikkerhed, se hjemmesiden Regulatory Compliance på www.dell.com/regulatory_compliance.

FORSIGTIG: Harddiske er skrøbelige. Vær forsigtig, når du håndterer harddisken.

FORSIGTIG: For at undgå datatab, fjern ikke harddisken mens computeren er i slumretilstand eller er tændt.

Forudsætninger

1. Fjern [batteriet](#).
2. Følg proceduren fra trin 1 til trin 3 i "[Fjernelse af det optiske drev](#)".
3. Fjern [tastaturet](#).
4. Følg proceduren fra trin 1 til trin 7 i "[Fjernelse af bunddækslet](#)".

Procedure

1. Åbn låsen og frakobl harddiskkablet fra systemkortet.
2. Fjern de fire skruer (M2x3), der fastgør harddiskmodulet til håndfladestøttemodulet.
3. Løft harddiskmodulet ud af håndfladestøttemodulet.

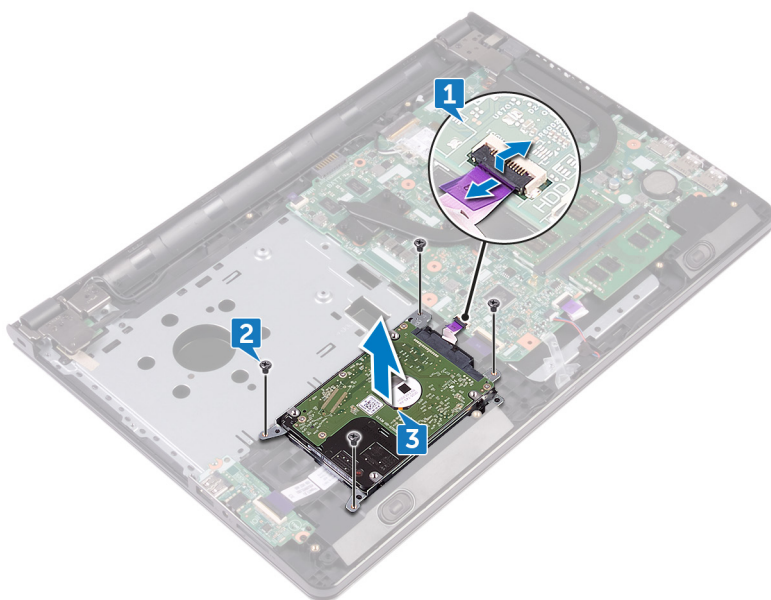

4. Frakobl mellemlægget fra harddiskmodulet.

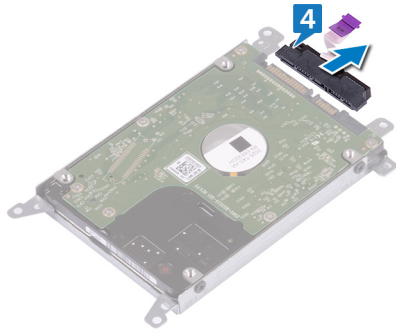

5. Fjern de fire skruer (M3x3), der fastgør harddiskbeslaget til harddisken.
6. Løft harddisken af harddiskbeslaget.

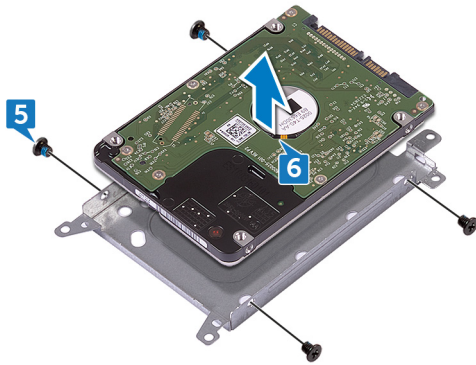

Sådan genmonteres harddisken

 **BEMÆRK:** Før du arbejder med computerens indvendige dele, skal du læse de sikkerhedsinstruktioner, der fulgte med computeren, og følge trinene i [Før du arbejder med computerens indvendige dele](#). Efter du har arbejdet på computerens indvendige dele, følg vejledningen i [Efter du har udført arbejde på computerens indvendige dele](#). For flere oplysninger om bedste praksis for sikkerhed, se hjemmesiden Regulatory Compliance på www.dell.com/regulatory_compliance.

 **FORSIGTIG:** Harddiske er skrøbelige. Vær forsigtig, når du håndterer harddisken.

Procedure

1. Flugt skruehullerne på harddiskbeslaget med skruehullerne i harddisken.
2. Genmonter de fire skruer (M3x3), der fastgør harddiskbeslaget til harddisken.
3. Tilslut mellemkortet til harddisken.
4. Placer harddiskmodulet på håndfladestøttemodulet, og ret skruehullerne i harddiskmodulet ind efter skruehullerne i håndfladestøttemodulet.
5. Genmonter de fire skruer (M2x3), der fastgør harddiskmodulet til håndfladestøttemodulet.
6. Skub harddiskkablet ind i dets stik på systemkortet, og luk låsen for at fastgøre kablet.

Efterfølgende forudsætninger

1. Følg proceduren fra trin 2 til trin 8 i "[Genmontering af bunddækslet](#)".
2. Genmonter [tastaturet](#).
3. Følg proceduren fra trin 4 til trin 5 i "[Genmontering af det optiske drev](#)".
4. Genmonter [batteriet](#).

Fjernelse af solid-state-drevet

BEMÆRK: Før du arbejder med computerens indvendige dele, skal du læse de sikkerhedsinstruktioner, der fulgte med computeren, og følge trinene i [Før du arbejder med computerens indvendige dele](#). Efter du har arbejdet på computerens indvendige dele, følg vejledningen i [Efter du har udført arbejde på computerens indvendige dele](#). For flere oplysninger om bedste praksis for sikkerhed, se hjemmesiden Regulatory Compliance på www.dell.com/regulatory_compliance.

FORSIGTIG: Solid-state-drev er skrøbelige. Udvis forsigtighed, når du arbejder med et solid-state-drev.

FORSIGTIG: For at undgå datatab, fjern ikke solid-state drevet mens computeren er i slumretilstand eller er tændt.

Forudsætninger

1. Fjern [batteriet](#).
2. Følg proceduren fra trin 1 til trin 3 i "[Fjernelse af det optiske drev](#)".
3. Fjern [tastaturet](#).
4. Følg proceduren fra trin 1 til trin 7 i "[Fjernelse af bunddækslet](#)".

Procedure

1. Fjern skruen (M2x3), som fastgør solid state-drevet til dets skruemontering.
2. Træk og fjern solid state-drevet fra dets slot.
3. Løft solid-state-drevet af dets beslag.

Genmontering af solid-state-drevet

 **BEMÆRK:** Før du arbejder med computerens indvendige dele, skal du læse de sikkerhedsinstruktioner, der fulgte med computeren, og følge trinene i [Før du arbejder med computerens indvendige dele](#). Efter du har arbejdet på computerens indvendige dele, følg vejledningen i [Efter du har udført arbejde på computerens indvendige dele](#). For flere oplysninger om bedste praksis for sikkerhed, se hjemmesiden Regulatory Compliance på www.dell.com/regulatory_compliance.

 **FORSIGTIG:** Solid-state-drev er skrøbelige. Udvis forsigtighed, når du arbejder med et solid-state-drev.

Procedure

1. Ret indhakked på solid state-drevet ind efter tappen på dets slot.
2. Skub solid state-drevets modul skrån ind i slotten til solid state-drevet.
3. Genmonter skruen (M2x3), som fastgør solid state-drevet til solid state-drevets skruemontering.

Efterfølgende forudsætninger

1. Følg proceduren fra trin 2 til trin 8 i "[Genmontering af bunddækslet](#)".
2. Genmonter [tastaturet](#).
3. Følg proceduren fra trin 4 til trin 5 i "[Genmontering af det optiske drev](#)".
4. Genmonter [batteriet](#).

Fjernelse af hukommelsesmodulerne

BEMÆRK: Før du arbejder med computerens indvendige dele, skal du læse de sikkerhedsinstruktioner, der fulgte med computeren, og følge trinene i [Før du arbejder med computerens indvendige dele](#). Efter du har arbejdet på computerens indvendige dele, følg vejledningen i [Efter du har udført arbejde på computerens indvendige dele](#). For flere oplysninger om bedste praksis for sikkerhed, se hjemmesiden Regulatory Compliance på www.dell.com/regulatory_compliance.

Forudsætninger

1. Fjern [batteriet](#).
2. Følg proceduren fra trin 1 til trin 3 i "[Fjernelse af det optiske drev](#)".
3. Fjern [tastaturet](#).
4. Følg proceduren fra trin 1 til trin 7 i "[Fjernelse af bunddækslet](#)".

Procedure

1. Brug fingerspidserne til forsigtigt at sprede fastgørelsesklemmerne, på hver ende af hukommelsesmodulslottet, indtil modulet springer op.
2. Træk og fjern hukommelsesmodulet fra dets slot.

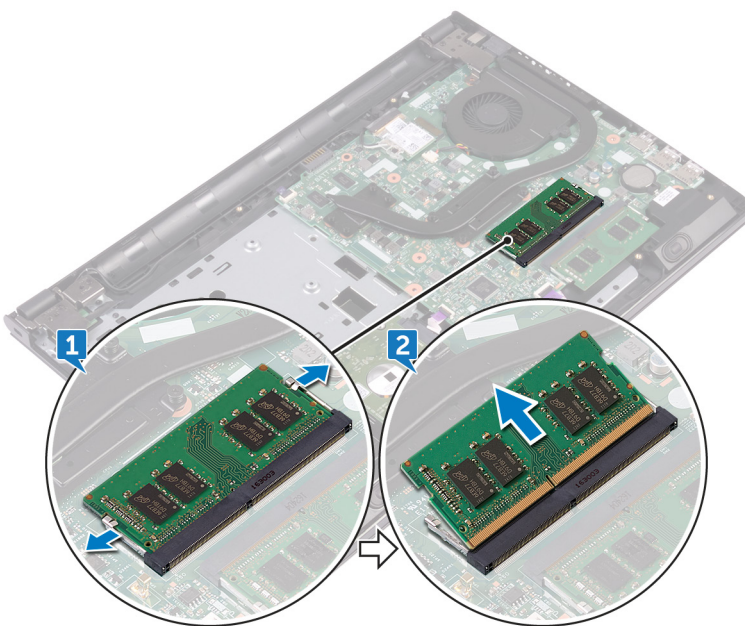

Genmontering af hukommelsesmodulerne

BEMÆRK: Før du arbejder med computerens indvendige dele, skal du læse de sikkerhedsinstruktioner, der fulgte med computeren, og følge trinene i [Før du arbejder med computerens indvendige dele](#). Efter du har arbejdet på computerens indvendige dele, følg vejledningen i [Efter du har udført arbejde på computerens indvendige dele](#). For flere oplysninger om bedste praksis for sikkerhed, se hjemmesiden Regulatory Compliance på www.dell.com/regulatory_compliance.

Procedure

1. Flugt udskæringen i hukommelsesmodulet med tappen på hukommelsesmodulets slot, og skub kortet ind i dets slot i en vinkel.
2. Tryk hukommelsesmodulet ned, indtil det klikker på plads.

BEMÆRK: Hvis du ikke hører et klik, skal du fjerne hukommelsesmodulet og sætte det i igen.

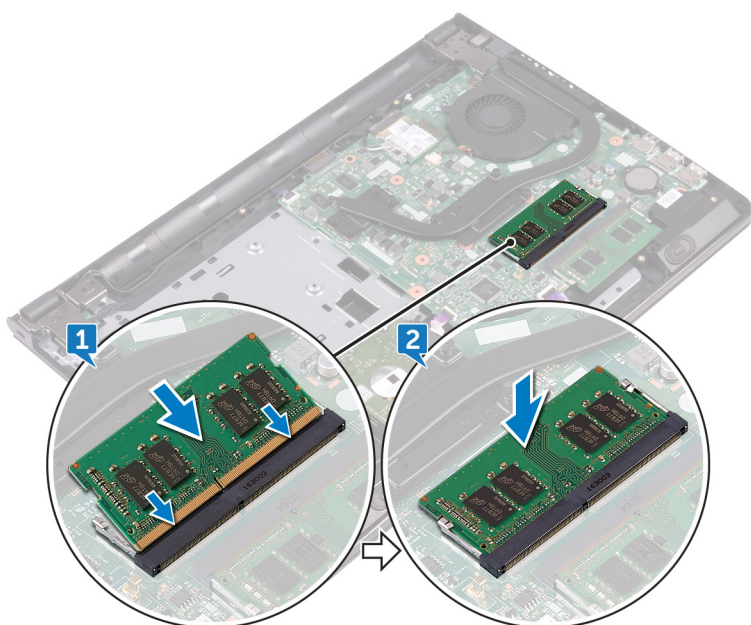

Efterfølgende forudsætninger

1. Følg proceduren fra trin 2 til trin 8 i "[Genmontering af bunddækslet](#)".
2. Genmonter [tastaturet](#).
3. Følg proceduren fra trin 4 til trin 5 i "[Genmontering af det optiske drev](#)".
4. Genmonter [batteriet](#).

Fjernelse af trådløs-kortet

BEMÆRK: Før du arbejder med computerens indvendige dele, skal du læse de sikkerhedsinstruktioner, der fulgte med computeren, og følge trinene i [Før du arbejder med computerens indvendige dele](#). Efter du har arbejdet på computerens indvendige dele, følg vejledningen i [Efter du har udført arbejde på computerens indvendige dele](#). For flere oplysninger om bedste praksis for sikkerhed, se hjemmesiden Regulatory Compliance på www.dell.com/regulatory_compliance.

Forudsætninger

1. Fjern [batteriet](#).
2. Følg proceduren fra trin 1 til trin 3 i "[Fjernelse af det optiske drev](#)".
3. Fjern [tastaturet](#).
4. Følg proceduren fra trin 1 til trin 7 i "[Fjernelse af bunddækslet](#)".

Procedure

1. Fjern skruen (M2x3), der fastgør trådløs-kortets beslag til trådløs-kortet og systemkortet.
2. Fjern trådløs-kortets beslag fra trådløs-kortet.
3. Frakobl antennekablerne fra trådløs-kortet.
4. Skub og fjern trådløs-kortet fra dets slot.

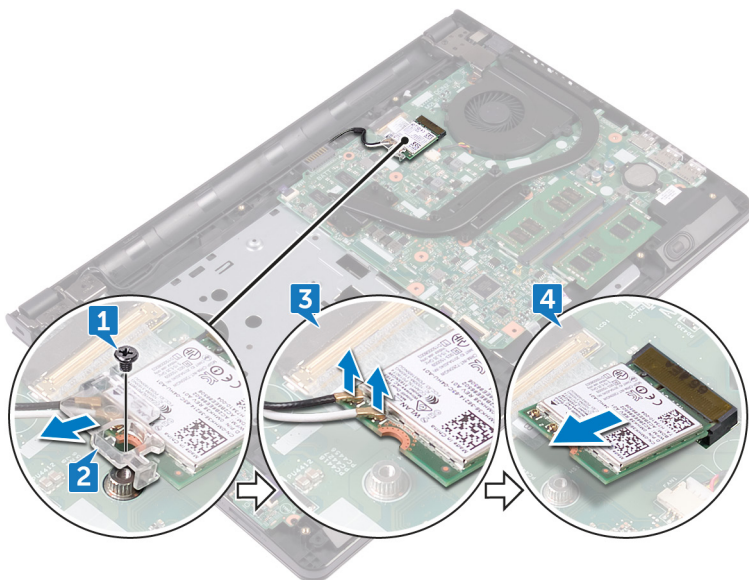

Genmontering af trådløs-kortet

BEMÆRK: Før du arbejder med computerens indvendige dele, skal du læse de sikkerhedsinstruktioner, der fulgte med computeren, og følge trinene i [Før du arbejder med computerens indvendige dele](#). Efter du har arbejdet på computerens indvendige dele, følg vejledningen i [Efter du har udført arbejde på computerens indvendige dele](#). For flere oplysninger om bedste praksis for sikkerhed, se hjemmesiden Regulatory Compliance på www.dell.com/regulatory_compliance.

Procedure

FORSIGTIG: For at undgå skader på trådløs-kortet, anbring ikke kabler under det.

1. Juster det trådløs-kortets indhak ind med tappen på trådløs-kortsloppet.
2. Skub trådløs-kortet i en vinkel ind i dets slot.
3. Tilslut antennekablerne til det trådløs-kortet.

Følgende skema viser antennekablets farveskema for trådløs-kortet, der understøttes af din computer.

Tabel 2. Farveskema for antennekabler

Stik på trådløs-kortet	Antennekablefarve
Hjælpestik (sort trekant)	Sort
Hovedstik (hvid trekant)	Hvid

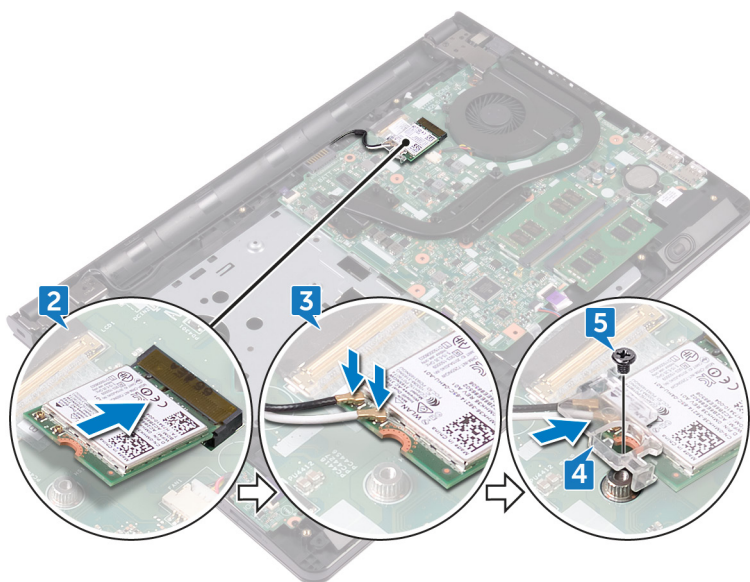

4. Ret skruenhullet i trådløs-kortets beslag ind med skruenhullet i trådløs-kortet og systemkortet.
5. Genmonter skruen (M2x3), der fastgør trådløs-kortets beslag til trådløs-kortet og systemkortet.

Efterfølgende forudsætninger

1. Følg proceduren fra trin 2 til trin 8 i "[Genmontering af bunddækslet](#)".
2. Genmonter [tastaturet](#).

3. Følg proceduren fra trin 4 til trin 5 i "[Genmontering af det optiske drev](#)".
4. Genmonter [batteriet](#).

Sådan fjernes strømknappkortet

BEMÆRK: Før du arbejder med computerens indvendige dele, skal du læse de sikkerhedsinstruktioner, der fulgte med computeren, og følge trinene i [Før du arbejder med computerens indvendige dele](#). Efter du har arbejdet på computerens indvendige dele, følg vejledningen i [Efter du har udført arbejde på computerens indvendige dele](#). For flere oplysninger om bedste praksis for sikkerhed, se hjemmesiden Regulatory Compliance på www.dell.com/regulatory_compliance.

Forudsætninger

1. Fjern [batteriet](#).
2. Følg proceduren fra trin 1 til trin 3 i "[Fjernelse af det optiske drev](#)".
3. Fjern [tastaturet](#).
4. Følg proceduren fra trin 1 til trin 7 i "[Fjernelse af bunddækslet](#)".

Procedure

1. Fjern de to skruer (M2,5x8), der fastgør skærmhængslet til håndfladestøttemodulet.
2. Åbn hængslet til en vinkel på 90 grader.

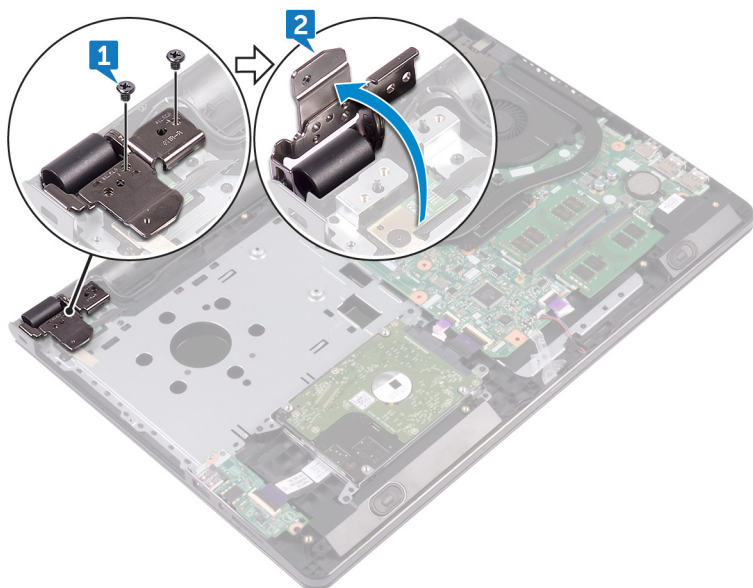

3. Åbn låsen og frakobl strømknappkortkablet fra systemkortet.
4. Fjern skruen (M2x2), der fastgør strømknappkortet til håndfladestøttemodulet.
5. Pil tapen af, der fastgør strømknappkortet på håndfladestøttemodulet.
6. Skub og fjern strømknappkortet fra tappen på håndfladestøttemodulet.
7. Bemærk strømknappkortkablets føring, og pil det af håndfladestøttemodulet.

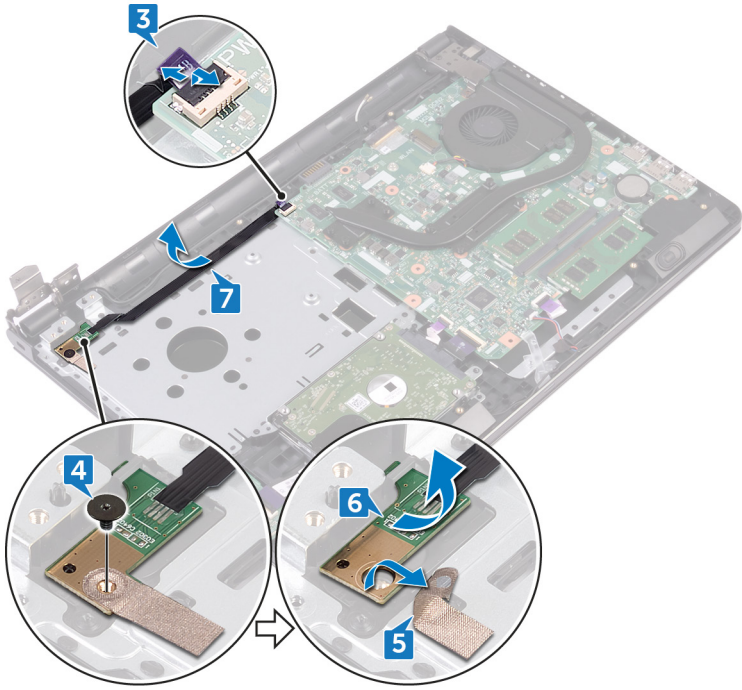

Sådan genmonteres strømknappkortet

BEMÆRK: Før du arbejder med computerens indvendige dele, skal du læse de sikkerhedsinstruktioner, der fulgte med computeren, og følge trinene i [Før du arbejder med computerens indvendige dele](#). Efter du har arbejdet på computerens indvendige dele, følg vejledningen i [Efter du har udført arbejde på computerens indvendige dele](#). For flere oplysninger om bedste praksis for sikkerhed, se hjemmesiden Regulatory Compliance på www.dell.com/regulatory_compliance.

Procedure

1. Skub strømknappkortet ind under tappen på håndfladestøttemodulet, og sørg for, at skruehullet i strømknappkortet flugter med skruehullet i håndfladestøttemodulet.
2. Genmonter skruen (M2x2), der fastgør strømknappkortet til håndfladestøttemodulet.
3. Påsæt tappen, der holder strømknappkortet fast på håndfladestøttemodulet.
4. Før kablet til strømknappkortet igennem åbningen i håndfladestøttemodulet.
5. Skub strømknappkortets kabel ind i dets stik på systemkortet, og luk låsen for at fastgøre kablet.
6. Luk skærmhængslerne.
7. Ret skærmhængslernes skruehuller ind med skruehullerne i håndfladestøttemodulet.
8. Genmonter de to skruer (M2,5x8), der fastgør skærmhængslerne til håndfladestøttemodulet.

Efterfølgende forudsætninger

1. Følg proceduren fra trin 2 til trin 8 i "[Genmontering af bunddækslet](#)".
2. Genmonter [tastaturet](#).
3. Følg proceduren fra trin 4 til trin 5 i "[Genmontering af det optiske drev](#)".
4. Genmonter [batteriet](#).

Sådan fjernes højttalerne

BEMÆRK: Før du arbejder med computerens indvendige dele, skal du læse de sikkerhedsinstruktioner, der fulgte med computeren, og følge trinene i [Før du arbejder med computerens indvendige dele](#). Efter du har arbejdet på computerens indvendige dele, følg vejledningen i [Efter du har udført arbejde på computerens indvendige dele](#). For flere oplysninger om bedste praksis for sikkerhed, se hjemmesiden Regulatory Compliance på www.dell.com/regulatory_compliance.

Forudsætninger

1. Fjern [batteriet](#).
2. Følg proceduren fra trin 1 til trin 3 i "[Fjernelse af det optiske drev](#)".
3. Fjern [tastaturet](#).
4. Følg proceduren fra trin 1 til trin 7 i "[Fjernelse af bunddækslet](#)".

Procedure

1. Frakobl højttalerkablet fra systemkortet.
2. Pil tapen af, der fastgør højttalerkablet til håndfladestøttemodulet.
3. Bemærk føringen af højttalerkablet, og løft højttalerne sammen med højttalerkablet ud af håndfladestøttemodulet.

BEMÆRK: Bemærk placeringen af gummiringene inden højttaleren løftes op.

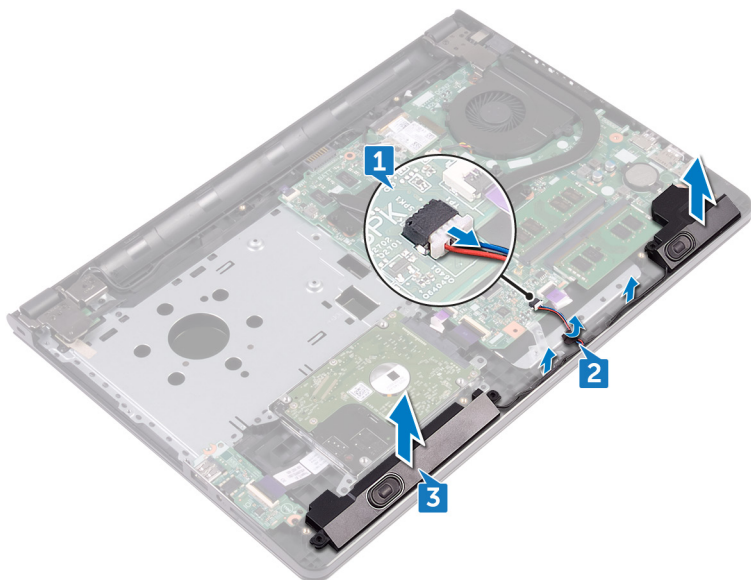

Sådan genmonteres højttalerne

BEMÆRK: Før du arbejder med computerens indvendige dele, skal du læse de sikkerhedsinstruktioner, der fulgte med computeren, og følge trinene i [Før du arbejder med computerens indvendige dele](#). Efter du har arbejdet på computerens indvendige dele, følg vejledningen i [Efter du har udført arbejde på computerens indvendige dele](#). For flere oplysninger om bedste praksis for sikkerhed, se hjemmesiden Regulatory Compliance på www.dell.com/regulatory_compliance.

Procedure

BEMÆRK: Gummiringene skubbes måske ud, når man genmonterer højttaleren. Sørg for, at gummiringene er på deres pladser efter genmontering af højttaleren på systemkortet.

1. Juster højttalerne ind ved hjælp af styremærkerne på håndfladestøttemodulet, og klik højttalerne på plads.
2. Før højttalerkablet igennem håndfladestøttemodulets kabelkanaler.
3. Tilslut højttalerkablet til systemkortet.
4. Påsæt tapen, der fastgør højttalerkablet til håndfladestøttemodulet.

Efterfølgende forudsætninger

1. Følg proceduren fra trin 2 til trin 8 i "[Genmontering af bunddækslet](#)".
2. Genmonter [tastaturet](#).
3. Følg proceduren fra trin 4 til trin 5 i "[Genmontering af det optiske drev](#)".
4. Genmonter [batteriet](#).

Sådan fjernes I/O-kortet

BEMÆRK: Før du arbejder med computerens indvendige dele, skal du læse de sikkerhedsinstruktioner, der fulgte med computeren, og følge trinene i [Før du arbejder med computerens indvendige dele](#). Efter du har arbejdet på computerens indvendige dele, følg vejledningen i [Efter du har udført arbejde på computerens indvendige dele](#). For flere oplysninger om bedste praksis for sikkerhed, se hjemmesiden Regulatory Compliance på www.dell.com/regulatory_compliance.

Forudsætninger

1. Fjern [batteriet](#).
2. Følg proceduren fra trin 1 til trin 3 i "[Fjernelse af det optiske drev](#)".
3. Fjern [tastaturet](#).
4. Følg proceduren fra trin 1 til trin 7 i "[Fjernelse af bunddækslet](#)".

Procedure

1. Åbn låsen og frakobl I/O-kortets kabel fra I/O-kortet.
2. Fjern skruen (M2x3), der fastgør I/O-kortet til håndfladestøttemodulet.
3. Tryk på fastgørelsestappen for at frigøre I/O-kortet fra håndfladestøttemodulet.
4. Løft I/O-kortet af håndfladestøtten.

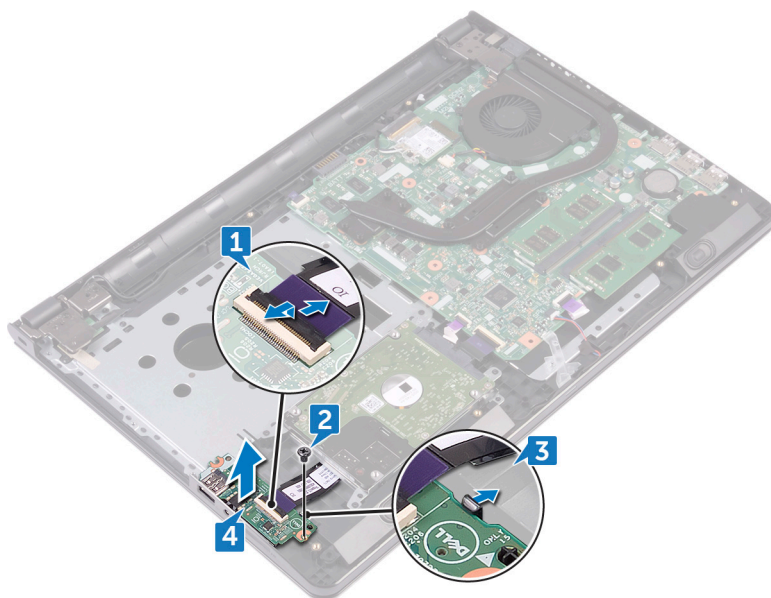

Sådan genmonteres I/O-kortet

BEMÆRK: Før du arbejder med computerens indvendige dele, skal du læse de sikkerhedsinstruktioner, der fulgte med computeren, og følge trinene i [Før du arbejder med computerens indvendige dele](#). Efter du har arbejdet på computerens indvendige dele, følg vejledningen i [Efter du har udført arbejde på computerens indvendige dele](#). For flere oplysninger om bedste praksis for sikkerhed, se hjemmesiden Regulatory Compliance på www.dell.com/regulatory_compliance.

Procedure

1. Anbring vha. styremærkerne I/O-kortet på håndfladestøttemodulet og klik I/O-kortet på plads.
2. Skub I/O-kortkablet ind i dets stik på I/O-kortet, og luk låsen for at fastgøre kablet.
3. Genmonter skruen (M2x3), der fastgør I/O-kortet til håndfladestøttemodulet.

Efterfølgende forudsætninger

1. Følg proceduren fra trin 2 til trin 8 i "[Genmontering af bunddækslet](#)".
2. Genmonter [tastaturet](#).
3. Følg proceduren fra trin 4 til trin 5 i "[Genmontering af det optiske drev](#)".
4. Genmonter [batteriet](#).

Sådan fjernes møntcellebatteriet

BEMÆRK: Før du arbejder med computerens indvendige dele, skal du læse de sikkerhedsinstruktioner, der fulgte med computeren, og følge trinene i [Før du arbejder med computerens indvendige dele](#). Efter du har arbejdet på computerens indvendige dele, følg vejledningen i [Efter du har udført arbejde på computerens indvendige dele](#). For flere oplysninger om bedste praksis for sikkerhed, se hjemmesiden Regulatory Compliance på www.dell.com/regulatory_compliance.

FORSIGTIG: Når møntcellebatteriet fjernes, nulstilles BIOS-installationsprogrammerne til standardindstillingerne. Det anbefales, at du noterer dig BIOS-installationsprogrammernes indstillinger, før du fjerner møntcellebatteriet.

Forudsætninger

1. Fjern [batteriet](#).
2. Følg proceduren fra trin 1 til trin 3 i "[Fjernelse af det optiske drev](#)".
3. Fjern [tastaturet](#).
4. Følg proceduren fra trin 1 til trin 7 i "[Fjernelse af bunddækslet](#)".

Procedure

Lirk forsigtigt, vha. en plastikpen, møntcellebatteriet ud af batterisoklen.

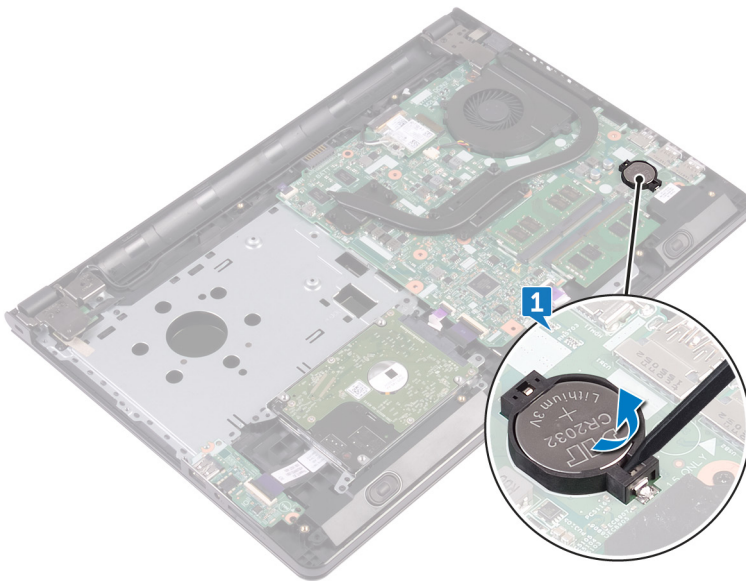

Genmontering af møntcellebatteriet

BEMÆRK: Før du arbejder med computerens indvendige dele, skal du læse de sikkerhedsinstruktioner, der fulgte med computeren, og følge trinene i [Før du arbejder med computerens indvendige dele](#). Efter du har arbejdet på computerens indvendige dele, følg vejledningen i [Efter du har udført arbejde på computerens indvendige dele](#). For flere oplysninger om bedste praksis for sikkerhed, se hjemmesiden Regulatory Compliance på www.dell.com/regulatory_compliance.

Procedure

Klik møntcellebatteriet, med den positive side opad, ind i batterisoklen.

Efterfølgende forudsætninger

1. Følg proceduren fra trin 2 til trin 8 i "[Genmontering af bunddækslet](#)".
2. Genmonter [tastaturet](#).
3. Følg proceduren fra trin 4 til trin 5 i "[Genmontering af det optiske drev](#)".
4. Genmonter [batteriet](#).

Fjernelse af kølelegemet

BEMÆRK: Før du arbejder med computerens indvendige dele, skal du læse de sikkerhedsinstruktioner, der fulgte med computeren, og følge trinene i [Før du arbejder med computerens indvendige dele](#). Efter du har arbejdet på computerens indvendige dele, følg vejledningen i [Efter du har udført arbejde på computerens indvendige dele](#). For flere oplysninger om bedste praksis for sikkerhed, se hjemmesiden Regulatory Compliance på www.dell.com/regulatory_compliance.

BEMÆRK: Varme-sinket kan blive varmt under normal drift. Tillad tilstrækkelig tid til at varme-sinket kan køle af, før du berører det.

FORSIGTIG: For maksimal køling af processoren, må du ikke berøre varmeoverførselsområderne på varme-sinket. Olie fra din hud kan reducere varmeoverførselsevnen fra de termiske puder.

Forudsætninger

1. Fjern batteriet.
2. Følg proceduren fra trin 1 til trin 3 i "Fjernelse af det optiske drev".
3. Fjern tastaturet.
4. Følg proceduren fra trin 1 til trin 7 i "Fjernelse af bunddækslet".

Procedure

1. Fjern de fastmonterede skruer, der fastgør varme-sinket til systemkortet.
2. Løft varme-sinket af systemkortet.

Integreret: Otte skruer

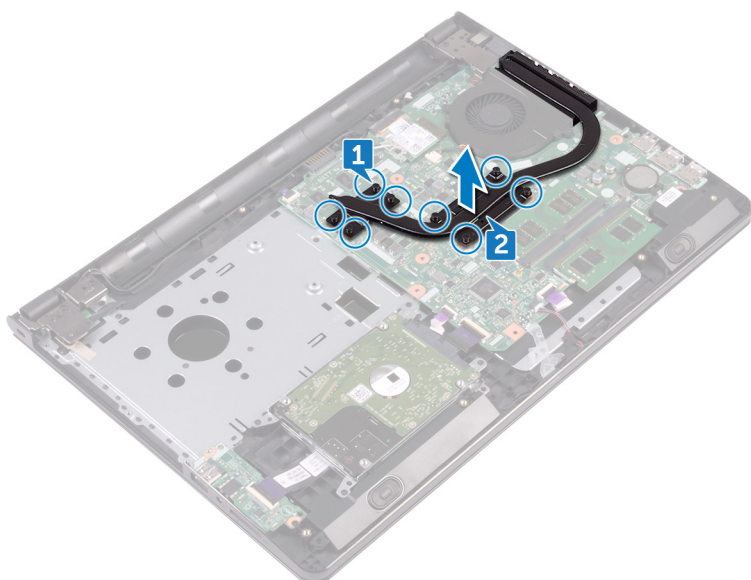

Separate: Fire skruer

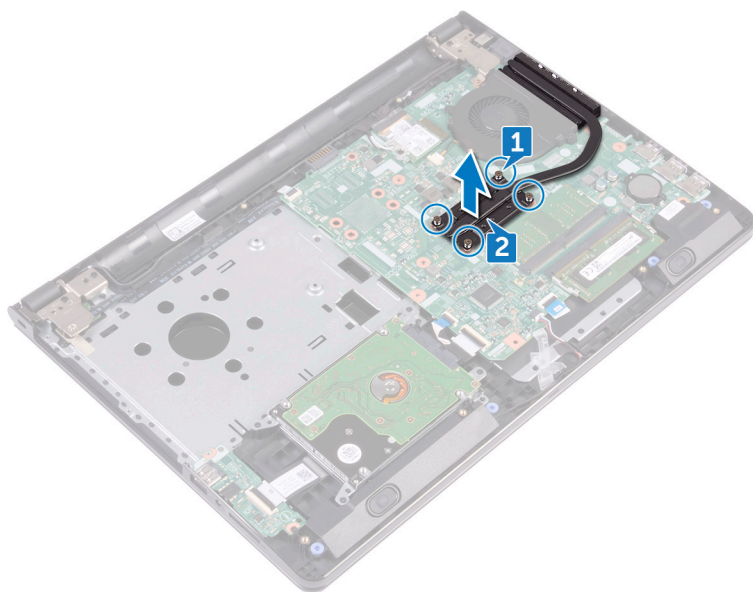

Genmontering af kølelegemet

BEMÆRK: Før du arbejder med computerens indvendige dele, skal du læse de sikkerhedsinstruktioner, der fulgte med computeren, og følge trinene i [Før du arbejder med computerens indvendige dele](#). Efter du har arbejdet på computerens indvendige dele, følg vejledningen i [Efter du har udført arbejde på computerens indvendige dele](#). For flere oplysninger om bedste praksis for sikkerhed, se hjemmesiden Regulatory Compliance på www.dell.com/regulatory_compliance.

FORSIGTIG: Forkert placering af kølelegemet kan beskadige systemkortet og processoren.

BEMÆRK: Hvis enten systemkortet eller kølelegemet udskiftes, skal du bruge det termiske underlag/termisk pasta, der følger med sættet, for at sikre, at der opnås varmeledning.

Procedure

1. Ret skruehullerne i varme-sinket ind med skruehullerne i systemkortet.
2. Genmonter de fastmonterede skruer, der fastgør varme-sinket til systemkortet.

Integreret: Otte skruer

Separate: Fire skruer

Efterfølgende forudsætninger

1. Følg proceduren fra trin 2 til trin 8 i "[Genmontering af bunddækslet](#)".
2. Genmonter [tastaturet](#).
3. Følg proceduren fra trin 4 til trin 5 i "[Genmontering af det optiske drev](#)".
4. Genmonter [batteriet](#).

Fjernelse af blæseren

BEMÆRK: Før du arbejder med computerens indvendige dele, skal du læse de sikkerhedsinstruktioner, der fulgte med computeren, og følge trinene i [Før du arbejder med computerens indvendige dele](#). Efter du har arbejdet på computerens indvendige dele, følg vejledningen i [Efter du har udført arbejde på computerens indvendige dele](#). For flere oplysninger om bedste praksis for sikkerhed, se hjemmesiden Regulatory Compliance på www.dell.com/regulatory_compliance.

Forudsætninger

1. Fjern [batteriet](#).
2. Følg proceduren fra trin 1 til trin 3 i "[Fjernelse af det optiske drev](#)".
3. Fjern [tastaturet](#).
4. Følg proceduren fra trin 1 til trin 7 i "[Fjernelse af bunddækslet](#)".

Procedure

1. Kobl blæserkablet fra systemkortet.
2. Fjern de to skruer (M2x5), der fastgør blæseren til håndfladestøttemodulet.
3. Løft blæseren af håndfladestøttemodulet.

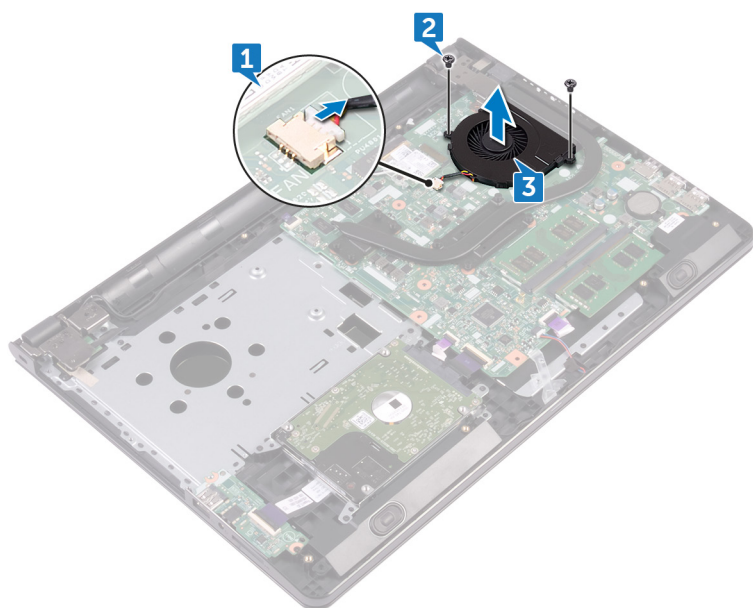

Genmontering af blæseren

BEMÆRK: Før du arbejder med computerens indvendige dele, skal du læse de sikkerhedsinstruktioner, der fulgte med computeren, og følge trinene i [Før du arbejder med computerens indvendige dele](#). Efter du har arbejdet på computerens indvendige dele, følg vejledningen i [Efter du har udført arbejde på computerens indvendige dele](#). For flere oplysninger om bedste praksis for sikkerhed, se hjemmesiden Regulatory Compliance på www.dell.com/regulatory_compliance.

Procedure

1. Anbring blæseren på håndfladestøttemodulet.
2. Juster blæserens skruehuller ind efter skruehullerne i håndfladestøttemodulet.
3. Genmonter de to skruer (M2x5), der fastgør blæsere til systemkortet.
4. Tilslut blæserkablet til systemkortet.

Efterfølgende forudsætninger

1. Følg proceduren fra trin 2 til trin 8 i "[Genmontering af bunddækslet](#)".
2. Genmonter [tastaturet](#).
3. Følg proceduren fra trin 4 til trin 5 i "[Genmontering af det optiske drev](#)".
4. Genmonter [batteriet](#).

Sådan fjernes statusindikatorlinsen

BEMÆRK: Før du arbejder med computerens indvendige dele, skal du læse de sikkerhedsinstruktioner, der fulgte med computeren, og følge trinene i [Før du arbejder med computerens indvendige dele](#). Efter du har arbejdet på computerens indvendige dele, følg vejledningen i [Efter du har udført arbejde på computerens indvendige dele](#). For flere oplysninger om bedste praksis for sikkerhed, se hjemmesiden Regulatory Compliance på www.dell.com/regulatory_compliance.

Forudsætninger

1. Fjern [batteriet](#).
2. Følg proceduren fra trin 1 til trin 3 i "[Fjernelse af det optiske drev](#)".
3. Fjern [tastaturet](#).
4. Følg proceduren fra trin 1 til trin 7 i "[Fjernelse af bunddækslet](#)".

Procedure

Fjern statusindikatorlinsen fra styret i håndfladestøttemodulet.

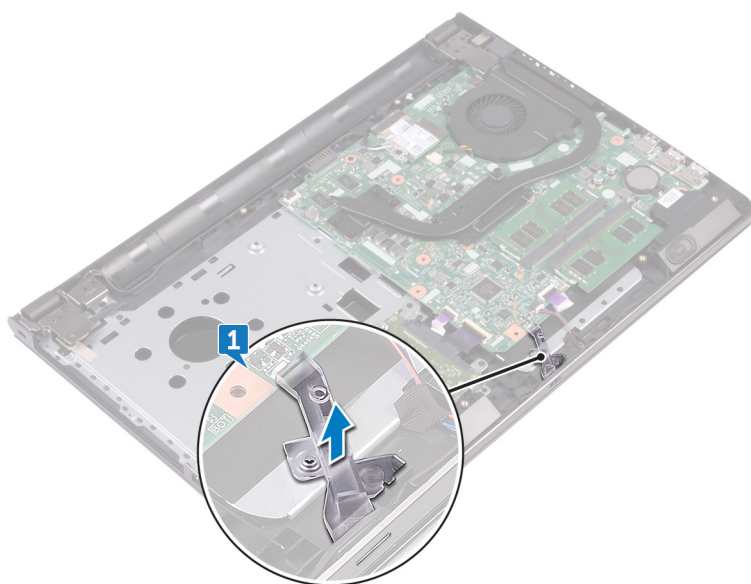

Sådan genmonteres statusindikatorlinsen

BEMÆRK: Før du arbejder med computerens indvendige dele, skal du læse de sikkerhedsinstruktioner, der fulgte med computeren, og følge trinene i [Før du arbejder med computerens indvendige dele](#). Efter du har arbejdet på computerens indvendige dele, følg vejledningen i [Efter du har udført arbejde på computerens indvendige dele](#). For flere oplysninger om bedste praksis for sikkerhed, se hjemmesiden Regulatory Compliance på www.dell.com/regulatory_compliance.

Efterfølgende forudsætninger

1. Følg proceduren fra trin 2 til trin 8 i "Genmontering af bunddækslet".
2. Genmonter [tastaturet](#).
3. Følg proceduren fra trin 4 til trin 5 i "Genmontering af det optiske drev".
4. Genmonter [batteriet](#).

Procedure

Ret statusindikatorlinsen efter styret i håndfladestøttemodulet.

Fjernelse af systemkortet

- BEMÆRK:** Før du arbejder med computerens indvendige dele, skal du læse de sikkerhedsinstruktioner, der fulgte med computeren, og følge trinene i [Før du arbejder med computerens indvendige dele](#). Efter du har arbejdet på computerens indvendige dele, følg vejledningen i [Efter du har udført arbejde på computerens indvendige dele](#). For flere oplysninger om bedste praksis for sikkerhed, se hjemmesiden Regulatory Compliance på www.dell.com/regulatory_compliance.
- BEMÆRK:** Computerens servicekode er gemt i bundkortet. Du skal indtaste servicekoden i BIOS-installationsprogrammet, efter at du genmonterer systemkortet.
- BEMÆRK:** Udskiftes systemkortet fjernes alle ændringer du har lavet i BIOS ved brug af BIOS-installationsprogrammet. Du skal foretage alle de relevante ændringer igen, efter du har udskiftet systemkortet.
- BEMÆRK:** Bemærk stikkens placering, inden du frakobler kablerne fra systemkortet, så du kan tilslutte dem korrekt igen, når du har genmonteret systemkortet.

Forudsætninger

1. Fjern [batteriet](#).
2. Følg proceduren fra trin 1 til trin 3 i "[Fjernelse af det optiske drev](#)".
3. Fjern [tastaturet](#).
4. Følg proceduren fra trin 1 til trin 7 i "[Fjernelse af bunddækslet](#)".
5. Fjern [trådløs-kortet](#).
6. Fjern [hukommelsesmodulerne](#).
7. Fjern [kølelegemet](#).
8. Fjern [blæseren](#).

Procedure

1. Fjern skruen (M2,5x8), der fastgør skærmhængslet til håndfladestøttemodulet.
 - BEMÆRK:** Disse instruktioner er kun gældende for bærbare computere med en ikke-berøringsskærm.
2. Åbn hængslet til en vinkel på 90 grader.

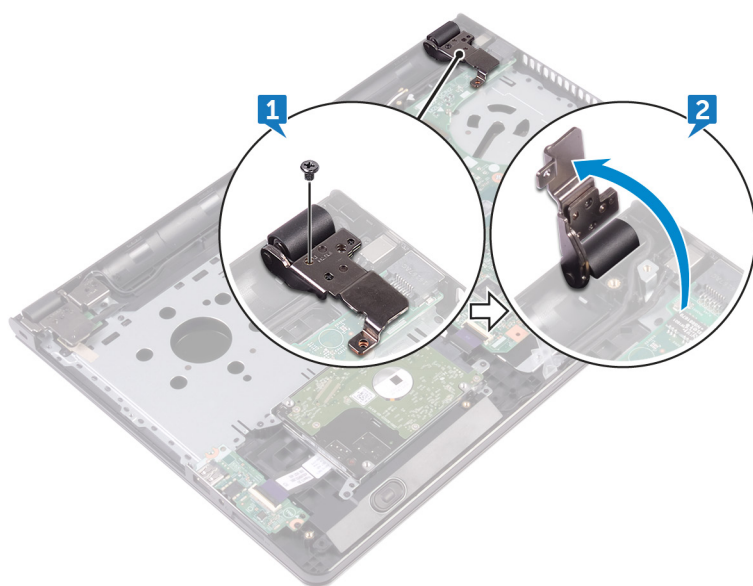

3. Pil tapen, der fastgør skærnkablet til systemkortet, af.
4. Åbn låsen og frakobl skærnkablet fra systemkortet.
5. Åbn låsen og frakobl strømknækortkablet fra systemkortet.
6. Åbn låsen og frakobl harddiskkablet fra systemkortet.
7. Åbn låsen og frakobl I/O-kortets kabel fra systemkortet.
8. Frakobl højttalerkablet fra systemkortet.
9. Åbn låsen og frakobl kablet til berøringspladen fra systemkortet.

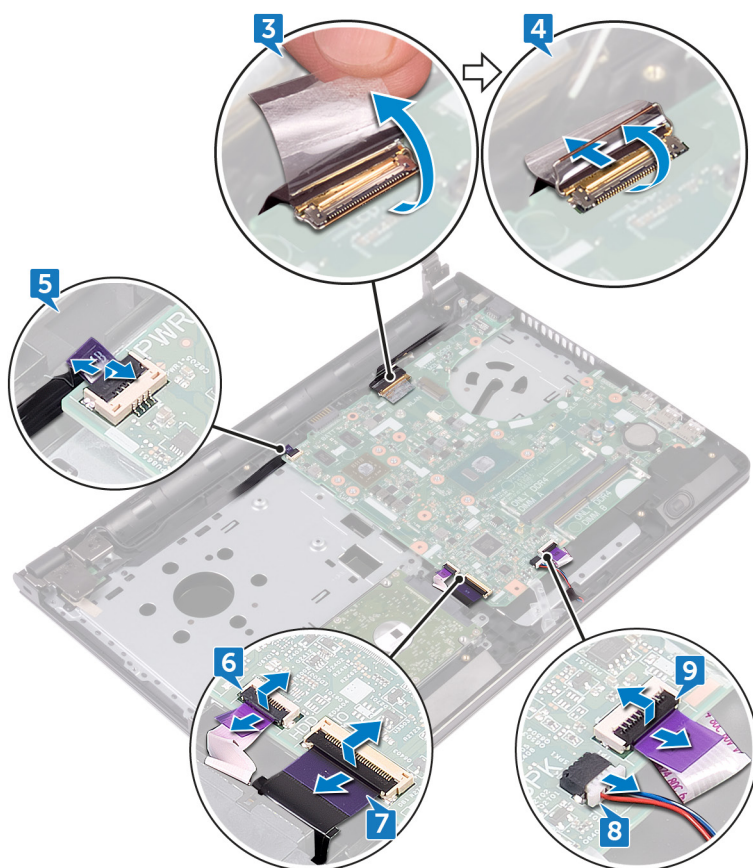

10. Fjern de to skruer (M2x3), der fastgør systemkortet til håndfladestøttemodulet.

11. Frigør forsigtigt portene på systemkortet fra åbningerne i håndfladestøttemodulet.
12. Vend forsigtigt systemkortet om.

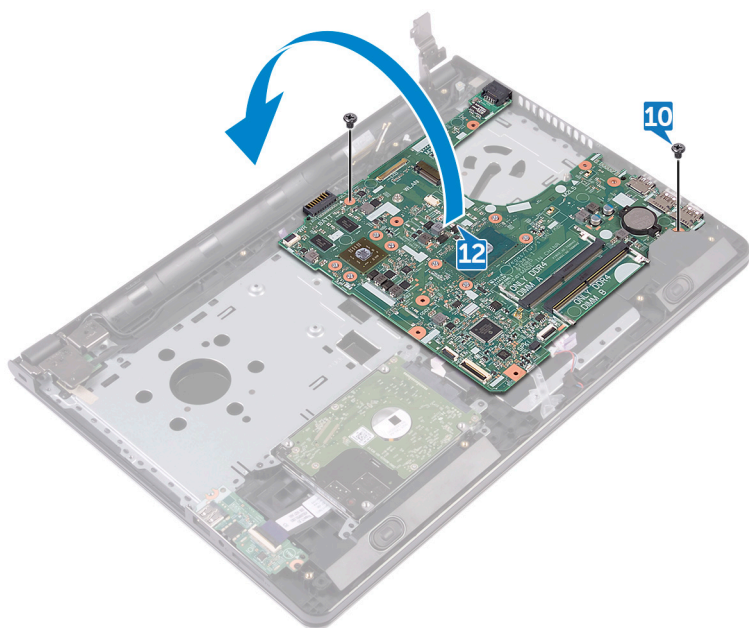

13. Pil tapen af, der fastgør strømadapterportens kabel til systemkortet og frakobl strømadapterporten fra systemkortet.
14. Løft systemkortet af håndfladestøttemodulet.

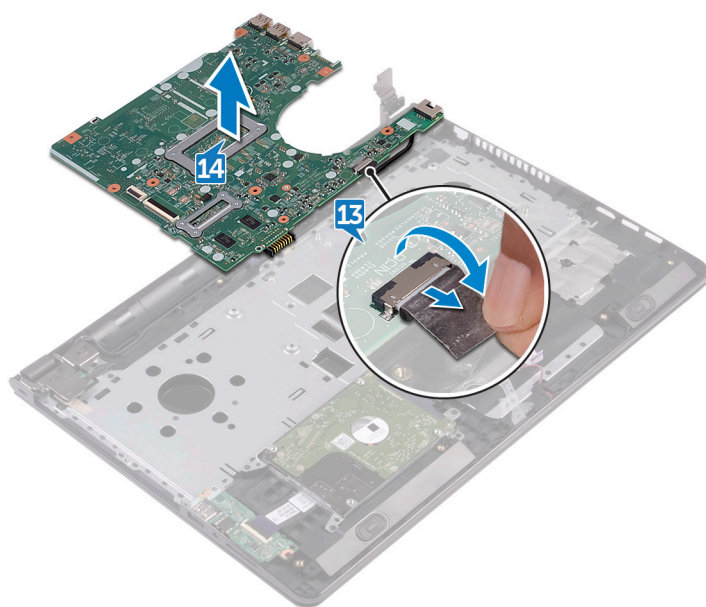

Genmontering af systemkortet

- BEMÆRK:** Før du arbejder med computerens indvendige dele, skal du læse de sikkerhedsinstruktioner, der fulgte med computeren, og følge trinene i [Før du arbejder med computerens indvendige dele](#). Efter du har arbejdet på computerens indvendige dele, følg vejledningen i [Efter du har udført arbejde på computerens indvendige dele](#). For flere oplysninger om bedste praksis for sikkerhed, se hjemmesiden Regulatory Compliance på www.dell.com/regulatory_compliance.
- BEMÆRK:** Computerens servicekode er gemt i bundkortet. Du skal indtaste servicekoden i BIOS-installationsprogrammet, efter at du genmonterer systemkortet.
- BEMÆRK:** Udskiftes systemkortet fjernes alle ændringer du har lavet i BIOS ved brug af BIOS-installationsprogrammet. Du skal foretage alle de relevante ændringer igen, efter du har udskiftet systemkortet.

Procedure

1. Tilslut strømadapterportens kabel til systemkortet.
2. Påsæt tapen, der fastgør strømadapterportens kabel til systemkortet.
3. Vend systemkortet om.
4. Flugt systemkortets skruehuller med håndfladestøttemodulets skruehuller.
5. Genmonter de to skruer (M2x3), der fastgør systemkortet til håndfladestøttemodulet.
6. Tilslut berøringspladens kabel og luk låsen for at fastgøre kablet.
7. Tilslut højttalerkablet til systemkortet.
8. Tilslut I/O-kortkablet og luk låsen for at fastgøre kablet.
9. Tilslut harddiskkablet og luk låsen for at fastgøre kablet.
10. Tilslut strømknappkortets kabel og luk låsen for at fastgøre kablet.
11. Tilslut skærmkablet og luk låsen for at fastgøre kablet.
12. Påsæt tapen, der fastgør skærmkablet til systemkortet.
13. Luk skærmhængslerne.
14. Ret skærmhængslernes skruehuller ind med skruehullerne i håndfladestøttemodulet.
 - BEMÆRK:** Disse instruktioner er kun gældende for bærbare computere med en ikke-berøringsskærm.
15. Genmonter skruen (M2,5x8), der fastgør skærmhængslerne til håndfladestøttemodulet.

Efterfølgende forudsætninger

1. Genmonter [blæseren](#).
2. Genmonter [kølelegemet](#).
3. Genmonter [hukommelsesmodulerne](#).
4. Genmonter [trådløs-kortet](#).
5. Følg proceduren fra trin 2 til trin 8 i "[Genmontering af bunddækslet](#)".
6. Genmonter [tastaturet](#).
7. Følg proceduren fra trin 4 til trin 5 i "[Genmontering af det optiske drev](#)".
8. Genmonter [batteriet](#).

Sådan fjernes berøringspladen

BEMÆRK: Før du arbejder med computerens indvendige dele, skal du læse de sikkerhedsinstruktioner, der fulgte med computeren, og følge trinene i [Før du arbejder med computerens indvendige dele](#). Efter du har arbejdet på computerens indvendige dele, følg vejledningen i [Efter du har udført arbejde på computerens indvendige dele](#). For flere oplysninger om bedste praksis for sikkerhed, se hjemmesiden Regulatory Compliance på www.dell.com/regulatory_compliance.

Forudsætninger

1. Fjern [batteriet](#).
2. Følg proceduren fra trin 1 til trin 3 i "[Fjernelse af det optiske drev](#)".
3. Fjern [tastaturet](#).
4. Følg proceduren fra trin 1 til trin 7 i "[Fjernelse af bunddækslet](#)".
5. Fjern [hukommelsesmodulerne](#).
6. Fjern [trådløs-kortet](#).
7. Fjern [kølelegemet](#).
8. Fjern [blæseren](#).
9. Fjern [systemkortet](#).

Procedure

1. Pil tapen af, der fastgør berøringspladens beslag til håndfladestøttemodulet.
2. Fjern de seks skruer (M2x3), der fastgør berøringspladens beslag til berøringspladen.
3. Løft berøringspladebeslaget af håndfladestøttemodulet.

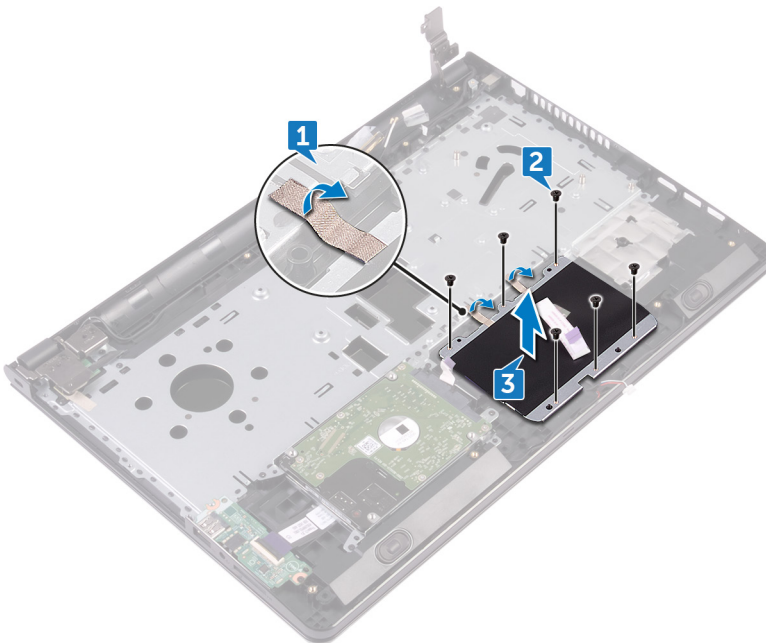

4. Løft berøringsplademodulet af håndfladestøttemodulet.

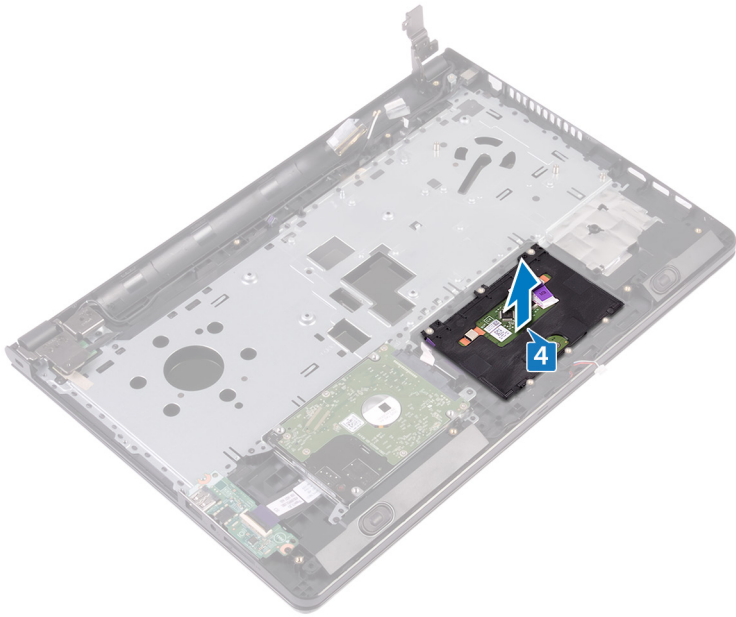

Genmontering af berøringspladen

BEMÆRK: Før du arbejder med computerens indvendige dele, skal du læse de sikkerhedsinstruktioner, der fulgte med computeren, og følge trinene i [Før du arbejder med computerens indvendige dele](#). Efter du har arbejdet på computerens indvendige dele, følg vejledningen i [Efter du har udført arbejde på computerens indvendige dele](#). For flere oplysninger om bedste praksis for sikkerhed, se hjemmesiden Regulatory Compliance på www.dell.com/regulatory_compliance.

Procedure

1. Løft berøringspladen af håndfladestøttemodulet.
2. Ret skruehullerne i berøringspladebeslaget ind med håndfladestøttemodulets skruehuller.
3. Genmonter de seks skruer (M2x3), der fastgør berøringspladens beslag til berøringspladen.
4. Påsæt tapen, der fastgør berøringspladens beslag til håndfladestøttemodulet.

Efterfølgende forudsætninger

1. Genmonter [systemkortet](#).
2. Genmonter [blæseren](#).
3. Genmonter [kølelegemet](#).
4. Genmonter [trådløs-kortet](#).
5. Genmonter [hukommelsesmodulerne](#).
6. Følg proceduren fra trin 2 til trin 8 i "[Genmontering af bunddækslet](#)".
7. Genmonter [tastaturet](#).
8. Følg proceduren fra trin 4 til trin 5 i "[Genmontering af det optiske drev](#)".
9. Genmonter [batteriet](#).

Fjernelse strømadapterporten

BEMÆRK: Før du arbejder med computerens indvendige dele, skal du læse de sikkerhedsinstruktioner, der fulgte med computeren, og følge trinene i [Før du arbejder med computerens indvendige dele](#). Efter du har arbejdet på computerens indvendige dele, følg vejledningen i [Efter du har udført arbejde på computerens indvendige dele](#). For flere oplysninger om bedste praksis for sikkerhed, se hjemmesiden Regulatory Compliance på www.dell.com/regulatory_compliance.

Forudsætninger

1. Fjern [batteriet](#).
2. Følg proceduren fra trin 1 til trin 3 i "[Fjernelse af det optiske drev](#)".
3. Fjern [tastaturet](#).
4. Følg proceduren fra trin 1 til trin 7 i "[Fjernelse af bunddækslet](#)".
5. Fjern [møntcellebatteriet](#).
6. Fjern [hukommelsesmodulerne](#).
7. Fjern [trådløs-kortet](#).
8. Fjern [kølelegemet](#).
9. Fjern [blæseren](#).
10. Fjern [systemkortet](#).

Procedure

1. Fjern skruen (M2x3), der fastgør strømadapterporten til håndfladestøttemodulet.
2. Bemærk strømadapterportens kabelføring, og fjern kablet fra kabelkanalerne.
3. Løft strømadapterporten ud af håndfladestøttemodulet.

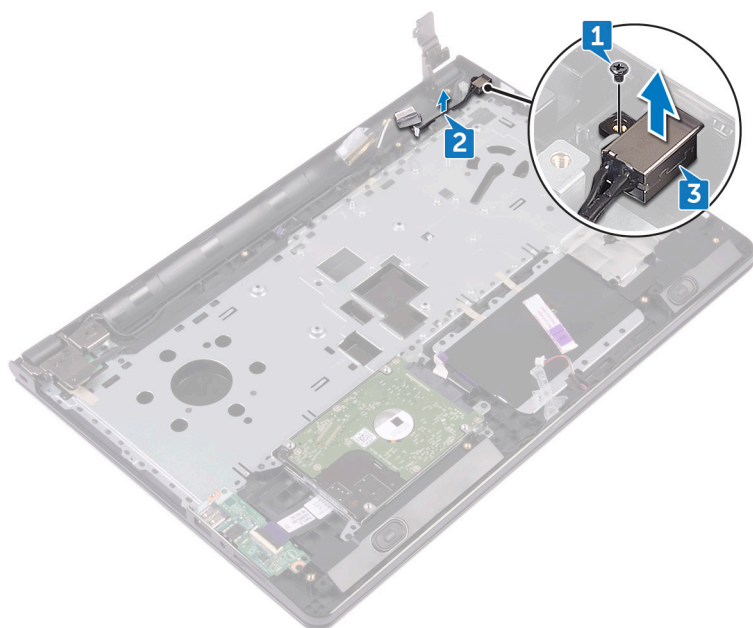

Sådan genmonteres strømadapterporten

BEMÆRK: Før du arbejder med computerens indvendige dele, skal du læse de sikkerhedsinstruktioner, der fulgte med computeren, og følge trinene i [Før du arbejder med computerens indvendige dele](#). Efter du har arbejdet på computerens indvendige dele, følg vejledningen i [Efter du har udført arbejde på computerens indvendige dele](#). For flere oplysninger om bedste praksis for sikkerhed, se hjemmesiden Regulatory Compliance på www.dell.com/regulatory_compliance.

Procedure

1. Skub strømadapterporten ind i dets slot på håndfladestøttemodulet.
2. Genmonter skruen (M2x3), der fastgør strømadapterporten til håndfladestøttemodulet.
3. Før strømadapterportens kabel langs dets kabelkanaler i håndfladestøttemodulet.

Efterfølgende forudsætninger

1. Genmonter [systemkortet](#).
2. Genmonter [blæseren](#).
3. Genmonter [kølelegemet](#).
4. Genmonter [trådløs-kortet](#).
5. Genmonter [hukommelsesmodulerne](#).
6. Genmonter [møntcellebatteriet](#).
7. Følg proceduren fra trin 2 til trin 8 i "[Genmontering af bunddækslet](#)".
8. Genmonter [tastaturet](#).
9. Følg proceduren fra trin 4 til trin 5 i "[Genmontering af det optiske drev](#)".
10. Genmonter [batteriet](#).

Sådan fjernes skærmmodul

BEMÆRK: Før du arbejder med computerens indvendige dele, skal du læse de sikkerhedsinstruktioner, der fulgte med computeren, og følge trinene i [Før du arbejder med computerens indvendige dele](#). Efter du har arbejdet på computerens indvendige dele, følg vejledningen i [Efter du har udført arbejde på computerens indvendige dele](#). For flere oplysninger om bedste praksis for sikkerhed, se hjemmesiden Regulatory Compliance på www.dell.com/regulatory_compliance.

Forudsætninger

1. Fjern [batteriet](#).
2. Følg proceduren fra trin 1 til trin 3 i "[Fjernelse af det optiske drev](#)".
3. Fjern [tastaturet](#).
4. Følg proceduren fra trin 1 til trin 7 i "[Fjernelse af bunddækslet](#)".
5. Fjern [trådløs-kortet](#).

Procedure

1. Fjern de tre skruer (M2,5x8), der fastgør skærmhængslerne til håndfladestøttemodulet.
2. Åbn skærmhængslerne til en vinkel på 90 grader.

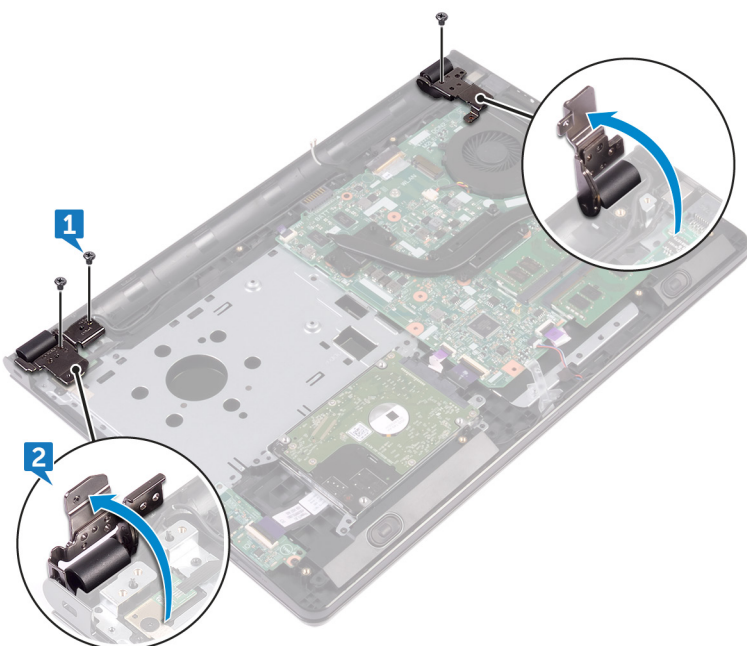

3. Pil tapen af, der fastgør skærmkablet til håndfladestøttemodulet.
4. Åbn låsen og frakobl skærmkablet.
5. Bemærk skærmkablets fremføring, og fjern kablet fra kabelkanalerne i håndfladestøttemodulet.
6. Bemærk antennekablets føring og fjern kablet fra kabelkanalerne på håndfladestøttemodulet.

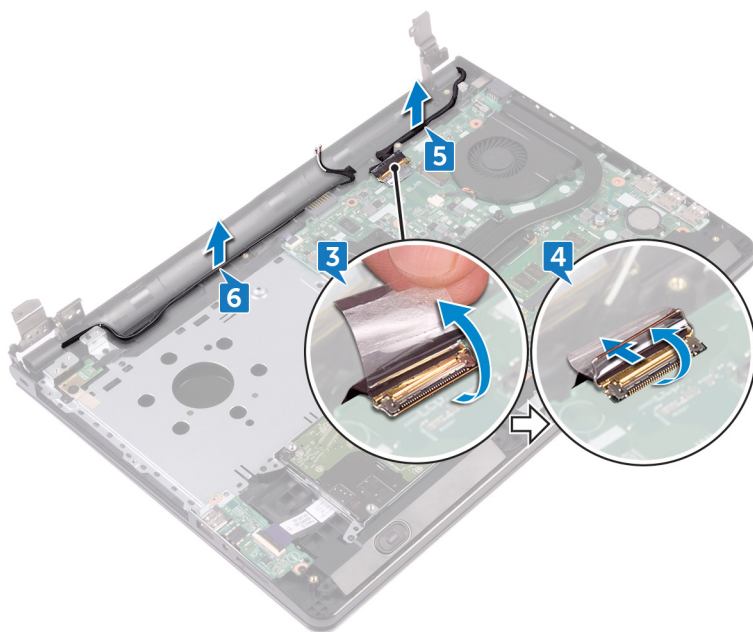

7. Åbn håndfladestøttemodulet i en vinkel og træk det ud af skærmmodulet.

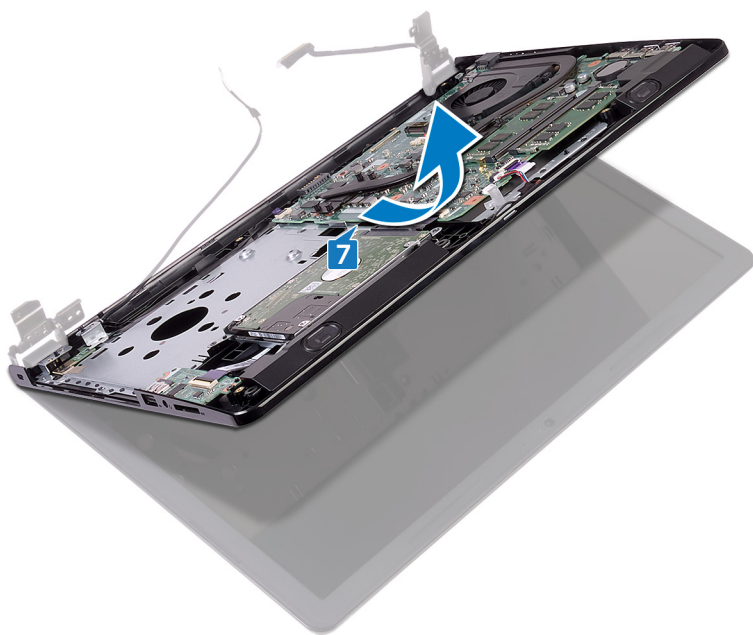



Sådan genmonteres skærmmodulet

BEMÆRK: Før du arbejder med computerens indvendige dele, skal du læse de sikkerhedsinstruktioner, der fulgte med computeren, og følge trinene i [Før du arbejder med computerens indvendige dele](#). Efter du har arbejdet på computerens indvendige dele, følg vejledningen i [Efter du har udført arbejde på computerens indvendige dele](#). For flere oplysninger om bedste praksis for sikkerhed, se hjemmesiden Regulatory Compliance på www.dell.com/regulatory_compliance.

Procedure

1. Placer skærmmodulet på en ren, plan overflade.
2. Anbring håndfladestøttemodulet på skærmmodulet.
3. Luk skærmhængslerne, og ret skruehullerne på skærmhængslerne ind med skruehullerne i håndfladestøttemodulet.
4. Genmonter de tre skruer (M2,5x8), der fastgør skærmhængslerne til håndfladestøttemodulet.
5. Før antennekablet igennem håndfladestøttemodulets kabelkanaler.
6. Tilslut skærmkablet og luk låsen for at fastgøre kablet.
7. Før skærmkablet igennem kabelkanalerne i håndfladestøttemodulet.
8. Påsæt tapen, der fastgør skærmkablet til håndfladestøttemodulet.
9. Luk skærmen, og vend computeren om.

Efterfølgende forudsætninger

1. Genmonter [trådløs-kortet](#).
2. Følg proceduren fra trin 2 til trin 8 i "[Genmontering af bunddækslet](#)".
3. Genmonter [tastaturet](#).
4. Følg proceduren fra trin 4 til trin 5 i "[Genmontering af det optiske drev](#)".
5. Genmonter [batteriet](#).

Sådan fjernes skærmmfacetten

BEMÆRK: Før du arbejder med computerens indvendige dele, skal du læse de sikkerhedsinstruktioner, der fulgte med computeren, og følge trinene i [Før du arbejder med computerens indvendige dele](#). Efter du har arbejdet på computerens indvendige dele, følg vejledningen i [Efter du har udført arbejde på computerens indvendige dele](#). For flere oplysninger om bedste praksis for sikkerhed, se hjemmesiden Regulatory Compliance på www.dell.com/regulatory_compliance.

Forudsætninger

BEMÆRK: Disse instruktioner er kun gældende for bærbare computere med en ikke-berøringskærm.

1. Fjern [batteriet](#).
2. Følg proceduren fra trin 1 til trin 3 i "[Fjernelse af det optiske drev](#)".
3. Fjern [tastaturet](#).
4. Følg proceduren fra trin 1 til trin 7 i "[Fjernelse af bunddækslet](#)".
5. Fjern [trådløs-kortet](#).
6. Fjern [skærmmodulet](#).

Procedure

1. Lirk forsigtigt med fingerspidserne de inderste kanter på skærmmfacetten op.

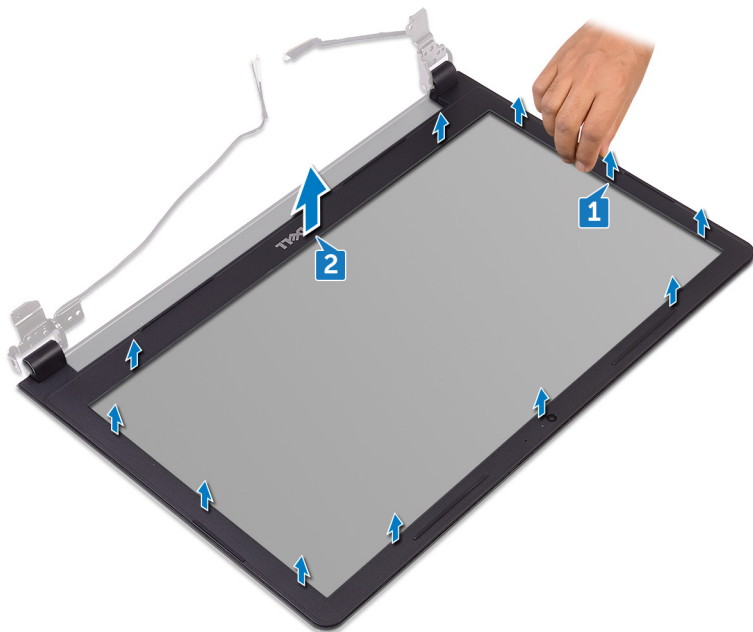

2. Fjern skærmmfacetten fra skærmens bagdæksel og antennemodul.

Sådan genmonteres skærmfacetten

BEMÆRK: Før du arbejder med computerens indvendige dele, skal du læse de sikkerhedsinstruktioner, der fulgte med computeren, og følge trinene i [Før du arbejder med computerens indvendige dele](#). Efter du har arbejdet på computerens indvendige dele, følg vejledningen i [Efter du har udført arbejde på computerens indvendige dele](#). For flere oplysninger om bedste praksis for sikkerhed, se hjemmesiden Regulatory Compliance på www.dell.com/regulatory_compliance.

Procedure

Flug skærmfacetten med skærmens bagdæksel, og klik forsigtigt skærmfacetten på plads.

Efterfølgende forudsætninger

1. Genmonter [skærmmodulet](#).
2. Genmonter [trådløs-kortet](#).
3. Følg proceduren fra trin 2 til trin 8 i "[Genmontering af bunddækslet](#)".
4. Genmonter [tastaturet](#).
5. Følg proceduren fra trin 4 til trin 5 i "[Genmontering af det optiske drev](#)".
6. Genmonter [batteriet](#).

Sådan fjernes skærmpanelet

BEMÆRK: Før du arbejder med computerens indvendige dele, skal du læse de sikkerhedsinstruktioner, der fulgte med computeren, og følge trinene i [Før du arbejder med computerens indvendige dele](#). Efter du har arbejdet på computerens indvendige dele, følg vejledningen i [Efter du har udført arbejde på computerens indvendige dele](#). For flere oplysninger om bedste praksis for sikkerhed, se hjemmesiden Regulatory Compliance på www.dell.com/regulatory_compliance.

Forudsætninger

BEMÆRK: Disse instruktioner er kun gældende for bærbare computere med en ikke-berøringskærm.

1. Fjern [batteriet](#).
2. Følg proceduren fra trin 1 til trin 3 i "[Fjernelse af det optiske drev](#)".
3. Fjern [tastaturet](#).
4. Følg proceduren fra trin 1 til trin 7 i "[Fjernelse af bunddækslet](#)".
5. Fjern [trådløs-kortet](#).
6. Fjern [skærmmodulet](#).
7. Fjern [skærmpacetten](#).

Procedure

1. Fjern de fire skrue (M2x3), der fastgør skærmpanelet til skærmens bagdæksel og antennemodul.
2. Løft skærmpanelet og vend det om.

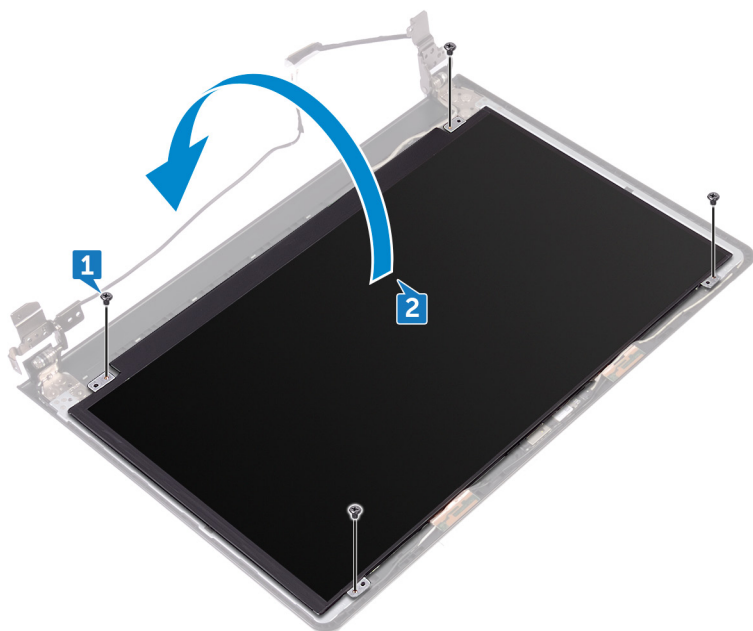

3. Pil tapen af, der fastgør skærmkablet til skærmpanelet.
4. Åbn låsen og frakobl skærmkablet fra skærmpanelet.
5. Løft skærmpanelet af skærmens bagdæksel og antennemodul.

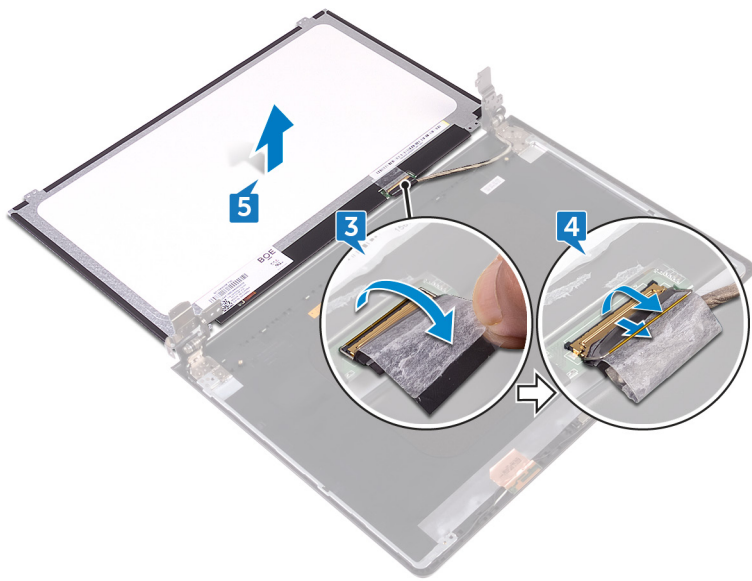

Genmontering skærmpanelet

BEMÆRK: Før du arbejder med computerens indvendige dele, skal du læse de sikkerhedsinstruktioner, der fulgte med computeren, og følge trinene i [Før du arbejder med computerens indvendige dele](#). Efter du har arbejdet på computerens indvendige dele, følg vejledningen i [Efter du har udført arbejde på computerens indvendige dele](#). For flere oplysninger om bedste praksis for sikkerhed, se hjemmesiden Regulatory Compliance på www.dell.com/regulatory_compliance.

Efterfølgende forudsætninger

1. Genmonter [skærmpacetten](#).
2. Genmonter [skærmmodulet](#).
3. Genmonter [trådløs-kortet](#).
4. Følg proceduren fra trin 2 til trin 8 i "[Genmontering af bunddækslet](#)".
5. Genmonter [tastaturet](#).
6. Følg proceduren fra trin 4 til trin 5 i "[Genmontering af det optiske drev](#)".
7. Genmonter [batteriet](#).

Procedure

1. Skub skærmkablet ind i stikket på skærmpanelet, og luk låsen for at fastgøre kablet.
2. Påsæt tapen, der fastgør skærmkablet til skærmpanelet.
3. Vend skærmpanelet om, og anbring det på skærmens bagdæksel og antennemodul.
4. Ret skruehullerne i skærmpanelet ind med skruehullerne i skærmens bagdæksel og antennemodulet.
5. Genmonter de fire skruer (M2x3), der fastgør skærmpanelet til skærmens bagdæksel og antennemodul.

Sådan fjernes kameraet

BEMÆRK: Før du arbejder med computerens indvendige dele, skal du læse de sikkerhedsinstruktioner, der fulgte med computeren, og følge trinene i [Før du arbejder med computerens indvendige dele](#). Efter du har arbejdet på computerens indvendige dele, følg vejledningen i [Efter du har udført arbejde på computerens indvendige dele](#). For flere oplysninger om bedste praksis for sikkerhed, se hjemmesiden Regulatory Compliance på www.dell.com/regulatory_compliance.

Forudsætninger

BEMÆRK: Disse instruktioner er kun gældende for bærbare computere med en ikke-berøringskærm.

1. Fjern [batteriet](#).
2. Følg proceduren fra trin 1 til trin 3 i "[Fjernelse af det optiske drev](#)".
3. Fjern [tastaturet](#).
4. Følg proceduren fra trin 1 til trin 7 i "[Fjernelse af bunddækslet](#)".
5. Fjern [trådløs-kortet](#).
6. Fjern [skærmmodulet](#).
7. Fjern [skærmfacetten](#).

Procedure

1. Brug en plastikpen til forsigtigt at lirke kameraet og løft det i en vinkel.
2. Frakobl kamerakablet fra kameramodulet.
3. Løft kameraet af skærmens bagdæksel og antennemodul.

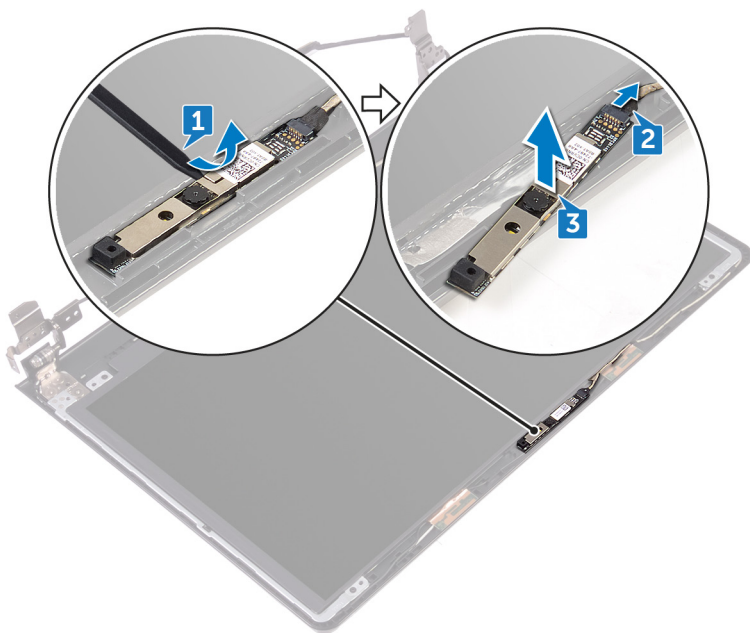

Genplacering af kameraet

BEMÆRK: Før du arbejder med computerens indvendige dele, skal du læse de sikkerhedsinstruktioner, der fulgte med computeren, og følge trinene i [Før du arbejder med computerens indvendige dele](#). Efter du har arbejdet på computerens indvendige dele, følg vejledningen i [Efter du har udført arbejde på computerens indvendige dele](#). For flere oplysninger om bedste praksis for sikkerhed, se hjemmesiden Regulatory Compliance på www.dell.com/regulatory_compliance.

Procedure

1. Brug styremærkerne til at klæbe kameraet på skærmens bagdæksel og antennemodul.
2. Tilslut kamerakablet til kameraet.

Efterfølgende forudsætninger

1. Genmonter [skærmmodulet](#).
2. Genmonter [skærmmodulet](#).
3. Genmonter [trådløs-kortet](#).
4. Følg proceduren fra trin 2 til trin 8 i "[Genmontering af bunddækslet](#)".
5. Genmonter [tastaturet](#).
6. Følg proceduren fra trin 4 til trin 5 i "[Genmontering af det optiske drev](#)".
7. Genmonter [batteriet](#).

Sådan fjernes skærmhængslerne

BEMÆRK: Før du arbejder med computerens indvendige dele, skal du læse de sikkerhedsinstruktioner, der fulgte med computeren, og følge trinene i [Før du arbejder med computerens indvendige dele](#). Efter du har arbejdet på computerens indvendige dele, følg vejledningen i [Efter du har udført arbejde på computerens indvendige dele](#). For flere oplysninger om bedste praksis for sikkerhed, se hjemmesiden Regulatory Compliance på www.dell.com/regulatory_compliance.

Forudsætninger

BEMÆRK: Disse instruktioner er kun gældende for bærbare computere med en ikke-berøringskærm.

1. Fjern [batteriet](#).
2. Følg proceduren fra trin 1 til trin 3 i "[Fjernelse af det optiske drev](#)".
3. Fjern [tastaturet](#).
4. Følg proceduren fra trin 1 til trin 7 i "[Fjernelse af bunddækslet](#)".
5. Fjern [trådløs-kortet](#).
6. Fjern [skærmmodulet](#).
7. Fjern [skærmfacetten](#).
8. Fjern [skærmpanelet](#).

Procedure

1. Fjern de seks skruer (M2,5x2,5 med stort hoved), der fastgør skærmhængslerne til skærmens bagdæksel og antennemodul.
2. Løft forsigtigt skærmhængslerne af skærmens bagdæksel og antennemodul.



Sådan genmonteres skærmhængslerne

BEMÆRK: Før du arbejder med computerens indvendige dele, skal du læse de sikkerhedsinstruktioner, der fulgte med computeren, og følge trinene i [Før du arbejder med computerens indvendige dele](#). Efter du har arbejdet på computerens indvendige dele, følg vejledningen i [Efter du har udført arbejde på computerens indvendige dele](#). For flere oplysninger om bedste praksis for sikkerhed, se hjemmesiden Regulatory Compliance på www.dell.com/regulatory_compliance.

Efterfølgende forudsætninger

1. Genmonter [skærmpanelet](#).
2. Genmonter [skærmfacetten](#).
3. Genmonter [skærmmodulet](#).
4. Genmonter [trådløs-kortet](#).
5. Følg proceduren fra trin 2 til trin 8 i "[Genmontering af bunddækslet](#)".
6. Genmonter [tastaturet](#).
7. Følg proceduren fra trin 4 til trin 5 i "[Genmontering af det optiske drev](#)".
8. Genmonter [batteriet](#).

Procedure

1. Flugt skærmhængslernes skruehuller med skruehullerne i skærmens bagdæksel og antennemodul.
2. Genmonter de seks skruer (M2,5x2,5 med stort hoved), der fastgør skærmhængslerne til skærmens bagdæksel og antennemodul.

Fjernelse af skærmens bagdæksel og antennemodulet

BEMÆRK: Før du arbejder med computerens indvendige dele, skal du læse de sikkerhedsinstruktioner, der fulgte med computeren, og følge trinene i [Før du arbejder med computerens indvendige dele](#). Efter du har arbejdet på computerens indvendige dele, følg vejledningen i [Efter du har udført arbejde på computerens indvendige dele](#). For flere oplysninger om bedste praksis for sikkerhed, se hjemmesiden Regulatory Compliance på www.dell.com/regulatory_compliance.

Forudsætninger

1. Fjern [batteriet](#).
2. Følg proceduren fra trin 1 til trin 3 i [Fjernelse af det optiske drev](#).
3. Fjern [tastaturet](#).
4. Følg proceduren fra trin 1 til trin 7 i "[Fjernelse af bunddækslet](#)".
5. Fjern [trådløs-kortet](#).
6. Fjern [skærmmodulet](#).
7. Fjern [skærmfacetten](#).
8. Fjern [skærmpanelet](#).
9. Fjern [skærmhængslerne](#).
10. Fjern [kameraet](#).

Procedure

BEMÆRK: Disse instruktioner er kun gældende for bærbare computere med en ikke-berøringskærm.

Efter at have gennemført trinnene, nævnt under det forudsatte, står vi tilbage med skærmens bagdæksel og antennemodul.

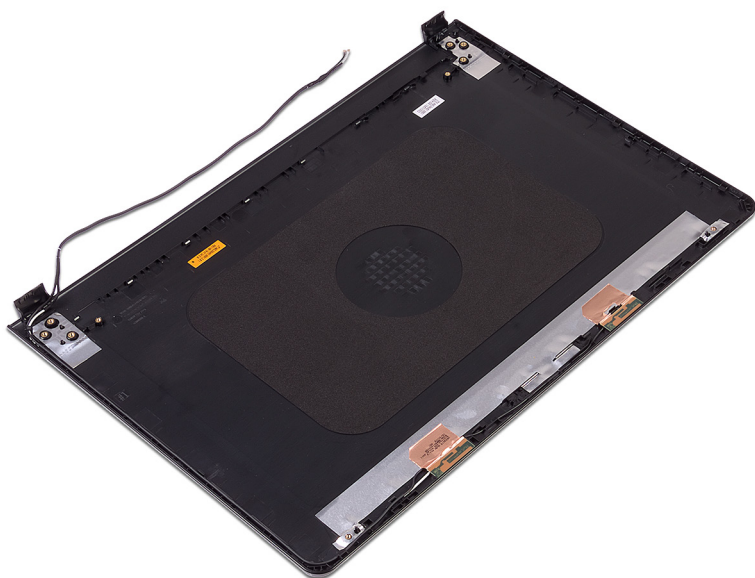

Genmontering af skærmens bagdæksel og antennemodulet

BEMÆRK: Før du arbejder med computerens indvendige dele, skal du læse de sikkerhedsinstruktioner, der fulgte med computeren, og følge trinene i [Før du arbejder med computerens indvendige dele](#). Efter du har arbejdet på computerens indvendige dele, følg vejledningen i [Efter du har udført arbejde på computerens indvendige dele](#). For flere oplysninger om bedste praksis for sikkerhed, se hjemmesiden Regulatory Compliance på www.dell.com/regulatory_compliance.

Procedure

Placer skærmens bagdæksel og antennemodulet på en plan, ren overflade.

Efterfølgende forudsætninger

1. Genmonter [kameraet](#).
2. Genmonter [skærmhængslerne](#).
3. Genmonter [skærmpanelet](#).
4. Genmonter [skærmfacetten](#).
5. Genmonter [skærmmodulet](#).
6. Genmonter [trådløs-kortet](#).
7. Følg proceduren fra trin 2 til trin 8 i "[Genmontering af bunddækslet](#)".
8. Genmonter [tastaturet](#).
9. Følg proceduren fra trin 4 til trin 5 i "[Genmontering af det optiske drev](#)".
10. Genmonter [batteriet](#).

Sådan fjernes håndfladestøtten

BEMÆRK: Før du arbejder med computerens indvendige dele, skal du læse de sikkerhedsinstruktioner, der fulgte med computeren, og følge trinene i [Før du arbejder med computerens indvendige dele](#). Efter du har arbejdet på computerens indvendige dele, følg vejledningen i [Efter du har udført arbejde på computerens indvendige dele](#). For flere oplysninger om bedste praksis for sikkerhed, se hjemmesiden Regulatory Compliance på www.dell.com/regulatory_compliance.

Forudsætninger

1. Fjern [batteriet](#).
2. Følg proceduren fra trin 1 til trin 3 i "[Fjernelse af det optiske drev](#)".
3. Fjern [tastaturet](#).
4. Følg proceduren fra trin 1 til trin 7 i "[Fjernelse af bunddækslet](#)".
5. Følg proceduren fra trin 1 til trin 3 i "[Fjernelse af harddisken](#)".
6. Fjern [hukommelsesmodulerne](#).
7. Fjern [trådløs-kortet](#).
8. Fjern [strømknækortet](#).
9. Fjern [højtalerne](#).
10. Fjern [I/O-kortet](#).
11. Fjern [kølelegemet](#).
12. Fjern [blæseren](#).
13. Fjern [statusindikatorlinsen](#).
14. Fjern [systemkortet](#).
15. Fjern [berøringspladen](#).
16. Fjern [strømadapterporten](#).
17. Fjern [skærmmodulet](#).

Procedure

Efter udførelse af trinnene i forudsætningerne er der kun håndfladestøtten tilbage.



Sådan genmonteres håndfladestøtten

BEMÆRK: Før du arbejder med computerens indvendige dele, skal du læse de sikkerhedsinstruktioner, der fulgte med computeren, og følge trinene i [Før du arbejder med computerens indvendige dele](#). Efter du har arbejdet på computerens indvendige dele, følg vejledningen i [Efter du har udført arbejde på computerens indvendige dele](#). For flere oplysninger om bedste praksis for sikkerhed, se hjemmesiden Regulatory Compliance på www.dell.com/regulatory_compliance.

Efterfølgende forudsætninger

1. Genmonter [skærmmodulet](#).
2. Genmonter [strømadapterporten](#).
3. Genmonter [berøringspladen](#).
4. Genmonter [systemkortet](#).
5. Genmonter [statusindikatorlinsen](#).
6. Genmonter [blæseren](#).
7. Genmonter [kølelegemet](#).
8. Genmonter [I/O-kortet](#).
9. Genmonter [højtalerne](#).
10. Genmonter [strømknækortet](#).
11. Genmonter [trådløs-kortet](#).
12. Genmonter [hukommelsesmodulerne](#).
13. Følg proceduren fra trin 4 til trin 6 i "[Genmontering af harddisken](#)".
14. Følg proceduren fra trin 2 til trin 8 i "[Genmontering af bunddækslet](#)".
15. Genmonter [tastaturet](#).
16. Følg proceduren fra trin 4 til trin 5 i "[Genmontering af det optiske drev](#)".
17. Genmonter [batteriet](#).

Procedure

Placer håndfladestøtten på en ren plan overflade.

Fejlfinding

Dells ePSA-diagnosticering 3.0 (Enhanced Pre-Boot System Assessment)

For flere detaljer, se [Dell EPSA Diagnostic 3.0](#).

Diagnosticering

Indikator for strøm- og batteristatus/indikator for harddiskaktivitet

Viser computerens batteriopladningsstatus eller harddiskaktiviteten.

 **BEMÆRK:** Tryk på Fn+H for at skifte denne indikator mellem at vise strøm- og batteristatus og harddiskaktivitet.

Indikator for harddiskaktivitet

Tændes, når computeren læser fra eller skriver data til harddisken.

Strøm- og batteristatusindikator

Viser status for strøm og -batteriopladning.

Konstant hvid – Strømadapteren er tilsluttet, og batteriet er mere end 5 procent opladet.

Ravgul – Computeren kører på batteri, og batteriet er mindre end 5 procent opladet.

Fra

- Strømadapteren er tilsluttet og batteriet er helt opladet.
- Computeren kører på batteri, og batteriet er mere end 5 procent opladet.
- Computeren er i slumre- eller dvaletilstand eller slukket.

Strøm- og batteristatusindikatorerne blinker ravgult samtidig med blykoder, der indikerer fejl.

F.eks. strøm- og batteristatusindikatoren blinker ravgult to gange efterfulgt af en pause, herefter blinker den hvidt tre gange efterfulgt af en pause. Dette 2,3-mønster fortsætter, indtil der slukkes for computeren. Mønstret indikerer, at ingen hukommelse eller RAM er registreret.

Den følgende tabel viser de forskellige mønstre for strøm- og batteristatusindikatorer, og de problemer, som hvert enkelt indikatormønster indikerer.

Tabel 3. Indikatormønstre

Indikatormønster	Problembeskrivelse
2,1	CPU-fejl
2,2	Bundkort: BIOS- og ROM-fejl
2,3	Ingen hukommelse eller RAM registreret
2,4	Hukommelse- eller RAM-fejl
2,5	Ugyldig hukommelse monteret
2,6	Fejl på bundkort eller chipset
2,7	LCD-fejl – SBIOS-meddelelse
2,8	LCD-fejl – EC-registrering af strømskinnefejl

Tabel 3. Indikatormønstre (fortsat)

Indikatormønstre	Problembeskrivelse
3,1	CMOS-batterisvigt
3,2	PCI- eller grafikkort- eller chip-fejl
3,3	Gendannelsesafbildning ikke fundet
3,4	Gendannelsesafbildning fundet men ugyldig
3,5	Fejl i strømskinne
3,6	Flash-beskadigelse detekteret af SBIOS
3,7	Timeout venter på at ME svarer på HECI-besked

Kamerastatusindikator: Viser om kameraet er i brug.

- Konstant hvid – Kameraet er i brug.
- Slukket – Kameraet er ikke i brug.

Caps Lock-statusindikator: Viser om Caps Lock er aktiveret eller deaktiveret.

- Konstant hvid – Caps Lock er aktiveret.
- Slukket – Caps Lock er deaktiveret.

Dræning af tilbageværende reststrøm (udfør hård nulstilling)

Reststrøm er den tilbageværende statiske elektricitet, som er tilbage i computeren, selv når den er blevet slukket, og batteriet fjernes.

Af hensyn til din sikkerhed og for at beskytte følsomme elektroniske komponenter i din computer skal du dræne tilbageværende reststrøm, før du fjerner eller genmonterer komponenter i din computer.

Dræning af tilbageværende reststrøm, som også betegnes som en "hård nulstilling", er også et almindeligt fejlfindingstrin, hvis din computer ikke tænder eller starter operativsystemet.

Sådan drænes den tilbageværende reststrøm (udfør en hård nulstilling)

1. Sluk for computeren.
2. Frakobl strømadapteren fra din computer.
3. Fjern bunddækslet.
4. Fjern batteriet.
5. Tryk og hold tænd/sluk-knappen nede i ca. 20 sekunder for at dræne den tilbageværende reststrøm.
6. Monter batteriet.
7. Monter bunddækslet.
8. Tilslut strømadapteren til din computer.
9. Tænd computeren



BEMÆRK: Du kan finde flere oplysninger om, hvordan du udfører en hård nulstilling i vidensbaseartiklen [SLN85632](#) på www.dell.com/support.

Wi-Fi-strømcyklus

Hvis din computer ikke er i stand til at gå på internettet på grund af problemer med Wi-Fi-forbindelsen, så kan du udføre en procedure for Wi-Fi-strømcyklus. Følgende procedure giver instruktioner til, hvordan man gennemfører en Wi-Fi-strømcyklus:



BEMÆRK: Nogle ISP'er (Internet Service Providers) har en kombineret modem/router-enhed.

1. Sluk for computeren.
2. Sluk for modemmet.

3. Sluk for den trådløse router.
4. Vent i 30 sekunder.
5. Tænd den trådløse router.
6. Tænd for modemmet.
7. Tænd computeren.

Sådan opdateres BIOS'en i Windows

1. Gå til www.dell.com/support.
2. Klik på **Produktsupport**. I boksen **Produktsupport** skal du indtaste din computers servicemærke og klikke på **Søg**.
 **BEMÆRK:** Hvis du ikke har servicemærket, skal du bruge SupportAssist-funktionen til automatisk identificering af computeren. Du kan også bruge produkt-id'et eller manuelt browse efter din computermodel.
3. Klik på **Drivere og Downloads**. Udvid **Find drivere**.
4. Vælg det operativsystem, der er installeret på din computer.
5. Gå til rullelisten **Kategori**, og vælg **BIOS**.
6. Vælg den seneste BIOS-version, og klik på **Download** for at hente BIOS-filen til din computer.
7. Efter hentning er afsluttet, skal du gå ind i den mappe, hvor du gemte BIOS-opdateringsfilen.
8. Dobbeltklik på ikonet for BIOS-opdateringsfilen, og følg vejledningerne på skærmen.
Få nærmere information i vidensartiklen [000124211](https://www.dell.com/support) på www.dell.com/support.

Håndtering af opsvulmede litium-ion-batterier

Som de fleste laptops anvender laptops fra Dell litium-ion-batterier. En type litium-ion-batteri er litium-ion-polymer-batteriet. Litium-ion-polymer-batterier er blevet mere populære i de senere år og er blevet standard i elektronikbranchen på grund af kunder, der foretrækker en slank formfaktor (særligt med nyere ultratynde bærbare computere) og stor batterikapacitet. En uomgængelig egenskab ved teknologien i litium-ion-polymer-batterier er den potentielle opsvulmning af battericellerne.

Et opsvulmet batteri kan påvirke den bærbare computers ydeevne. For at undgå yderligere skade på enhedens kabinet eller interne komponenter, som fører til funktionsfejl, skal du stoppe med at bruge den bærbare computer og aflade den ved at frakoble vekselstrømsadapteren og lade batteri drænes.

Opsvulmede batterier må ikke anvendes og skal udskiftes og bortskaffes korrekt. Vi anbefaler at kontakte Dells produktsupport for at finde ud af muligheder for at udskifte opsvulmede batterier under betingelserne for den relevante garanti eller servicekontrakt, herunder muligheder for en udskiftning udført af en Dells autoriserede teknikere.

Retningslinjerne for håndtering og udskiftning af litium-ion-batterier er som følger:

- Vær forsigtig, når du håndterer lithium-ion-batterier.
- Aflad batteriet, før du fjerner det fra systemet. For at aflade batteriet skal vekselstrømsadapteren frakobles fra systemet, så systemet kun fungerer med strøm fra batteriet. Når systemet ikke længere tænder, hvis tænd/sluk-knappen bliver trykket ind, så er batteriet helt afladet.
- Man må ikke knuse, smide, beskadige batteriet eller stikke fremmedlegemer ind i det.
- Udsæt ikke batteriet for høje temperaturer, og skil ikke batteripakker eller celler ad.
- Sæt ikke overfladen af batteriet under tryk.
- Bøj ikke batteriet.
- Brug ikke redskaber af nogen form for at lirke på eller mod batteriet.
- Hvis batteriet kommer til at sidde fast i enheden som følge af opsvulmning, må du ikke prøve at frigive det ved at punktere, bøje eller mase batteriet. Det kan være farligt.
- Forsøg ikke at genmontere et beskadiget eller opsvulmet batteri i en bærbar pc.
- Opsvulmede batterier, der er dækket af garanti, skal returneres til Dell i en passende forsendelsesbeholder (som godkendt af Dell) – dette er for at overholde transportbestemmelser. Opsvulmede batterier, der ikke er dækket af garanti, skal bortskaffes på en passende genbrugsstation. Kontakt Dells produktsupport på <https://www.dell.com/support> for at få hjælp og yderligere vejledning.
- Brug af et batteri, der ikke er fra Dell eller er inkompatibelt, kan øge risikoen for brand eller eksplosion. Udskift kun batteriet med et kompatibelt batteri købt fra Dell, der er designet til at fungere med din Dell computer. Brug ikke et batteri fra andre computere sammen med computeren. Køb kun originalbatterier fra <https://www.dell.com> eller på anden måde direkte fra Dell.



Litium-ion-batterier kan svulme op af forskellige grunde såsom alder, antal opladningscyklusser eller udsættelse for høj varme. Få mere at vide om, hvordan levetiden og ydeevnen for den bærbare computers batteri kan forbedres og muligheden for at problemet opstår minimeres, her [Batteri i bærbar Dell-computer – ofte stillede spørgsmål](#).

Rekvirere hjælp og kontakte Dell

Selvhjælpsressourcer

Du kan få oplysninger og hjælp til Dell-produkter og services ved at bruge disse selvhjælpsressourcer:

Tabel 4. Selvhjælpsressourcer

Selvhjælpsressourcer	Ressourceplacering
Information om Dells produkter og services	www.dell.com
Mit Dell	
Tips	
Kontakt supporten	Skriv <code>Contact Support</code> i en Windows-søgning, og tryk på Enter.
Online-hjælp til operativsystem	www.dell.com/support/windows www.dell.com/support/linux
Fejlfindingsinformation, brugermanualer, installationsvejledning, produktspecifikationer, teknisk hjælpe-blogs, drivere, software-opdateringer, osv.	www.dell.com/support
Dell Knowledge Base-artikler indeholder oplysninger om mange computerproblemer.	<ol style="list-style-type: none"> Gå til https://www.dell.com/support/home/?app=knowledgebase. Indtast emnet eller et nøgleord i feltet Søg. Klik på Søg for at hente de relaterede artikler.
Få følgende oplysninger om dit produkt: <ul style="list-style-type: none"> • Produktspecifikationer • Operativsystem • Installation og brug af produktet • Sikkerhedskopiering af data • Fejlfinding og diagnosticering • Systemgendannelse • BIOS-oplysninger 	Se <i>Me and My Dell</i> på www.dell.com/support/manuals . Find dit produkt ved at bruge en af følgende muligheder på <i>Me and My Dell</i> : <ul style="list-style-type: none"> • Vælg Registrer produkt. • Find dit produkt i rullemenuen under Se produkter. • Indtast Servicemærkenummer eller Produkt-id i søgefeltet.

Kontakt Dell

For at kontakte Dells salg, Dells tekniske support, eller Dells kundeservice se www.dell.com/contactdell.

 **BEMÆRK:** Tilgængeligheden varierer for de enkelte lande og produkter, og nogle services findes muligvis ikke i dit land.

 **BEMÆRK:** Hvis ikke du har en aktiv internetforbindelse, kan du finde kontaktinformation på din faktura, pakkens mærkat eller Dells produktkatalog.