

# Inspiron 15 3000

## Servisni priručnik

Kompjuterski model: Inspiron 15-3565  
Model sa regulacijom: P63F  
Tip sa regulacijom: P63F003



# Napomene, mere opreza i upozorenja

---



**NAPOMENA:** NAPOMENA ukazuje na važne informacije koje će vam pomoći da iskoristite proizvod na bolji način.



**OPREZ:** OPREZ ukazuje na potencijalno oštećenje hardvera ili gubitak podataka i saopštava vam kako da izbegnete problem.



**UPOZORENJE:** UPOZORENJE ukazuje na potencijalno oštećenje imovine, telesne povrede i smrtni ishod.

---

**Copyright © 2016 Dell Inc. ili njene podružnice. Sva prava zadržana.** Dell, EMC i drugi zaštitni žigovi su zaštitni žigovi kompanije Dell Inc. ili njenih podružnica. Drugi zaštitni žigovi mogu biti zaštitni žigovi njihovih vlasnika.

2016 - 11

Pregl. A00

# Sadržaj

<b>Pre rada u unutrašnjosti računara.....</b>	<b>10</b>
Pre početka rada .....	10
Bezbednosna uputstva.....	10
Preporučeni alati.....	11
Lista zavrtnja.....	11
<b>Nakon rada u unutrašnjosti računara.....</b>	<b>14</b>
<b>Uklanjanje baterije.....</b>	<b>15</b>
Procedura.....	15
<b>Postavljanje baterije.....</b>	<b>16</b>
Procedura.....	16
<b>Uklanjanje optičke disk jedinice.....</b>	<b>17</b>
Pripremni koraci.....	17
Procedura.....	17
<b>Postavljanje optičke disk jedinice.....</b>	<b>20</b>
Procedura.....	20
Dopunski koraci.....	20
<b>Uklanjanje tastature.....</b>	<b>21</b>
Pripremni koraci.....	21
Procedura.....	21

<b>Postavljanje tastature.....</b>	<b>24</b>
Procedura.....	24
Dopunski koraci.....	24
<b>Uklanjanje poklopca osnove.....</b>	<b>25</b>
Pripremni koraci.....	25
Procedura.....	25
<b>Postavljanje poklopca osnove.....</b>	<b>30</b>
Procedura.....	30
Dopunski koraci.....	32
<b>Uklanjanje kratkospajča optičke disk jedinice.....</b>	<b>33</b>
Pripremni koraci.....	33
Procedura.....	33
<b>Postavljanje kratkospajča optičke disk jedinice.....</b>	<b>35</b>
Procedura.....	35
Dopunski koraci.....	35
<b>Uklanjanje čvrstog diska.....</b>	<b>36</b>
Pripremni koraci.....	36
Procedura.....	36
<b>Postavljanje čvrstog diska.....</b>	<b>39</b>
Procedura.....	39
Dopunski koraci.....	39
<b>Uklanjanje memorijskih modula.....</b>	<b>40</b>
Pripremni koraci.....	40
Procedura.....	40

<b>Postavljanje memorijskih modula.....</b>	<b>42</b>
Procedura.....	42
Dopunski koraci.....	43
<b>Uklanjanje bežične kartice.....</b>	<b>44</b>
Pripremni koraci.....	44
Procedura.....	44
<b>Postavljanje bežične kartice.....</b>	<b>46</b>
Procedura.....	46
Dopunski koraci.....	47
<b>Uklanjanje ploče dugmeta za napajanje.....</b>	<b>49</b>
Pripremni koraci.....	49
Procedura.....	49
<b>Postavljanje ploče dugmeta za napajanje.....</b>	<b>52</b>
Procedura.....	52
Dopunski koraci.....	52
<b>Uklanjanje zvučnika.....</b>	<b>54</b>
Pripremni koraci.....	54
Procedura.....	54
<b>Postavljanje zvučnika.....</b>	<b>56</b>
Procedura.....	56
Dopunski koraci.....	56
<b>Uklanjanje U/I ploče.....</b>	<b>57</b>
Pripremni koraci.....	57
Procedura.....	57

<b>Postavljanje U/I ploče.....</b>	<b>59</b>
Procedura.....	59
Dopunski koraci.....	59
<b>Uklanjanje dugmaste baterije.....</b>	<b>60</b>
Pripremni koraci.....	60
Procedura.....	60
<b>Postavljanje dugmaste baterije.....</b>	<b>62</b>
Procedura.....	62
Dopunski koraci.....	62
<b>Uklanjanje rashladnog elementa.....</b>	<b>63</b>
Pripremni koraci.....	63
Procedura.....	63
<b>Postavljanje rashladnog elementa.....</b>	<b>65</b>
Procedura.....	65
Dopunski koraci.....	65
<b>Uklanjanje ventilatora.....</b>	<b>66</b>
Pripremni koraci.....	66
Procedura.....	66
<b>Postavljanje ventilatora.....</b>	<b>68</b>
Procedura.....	68
Dopunski koraci.....	68
<b>Uklanjanje leće indikatora statusa.....</b>	<b>69</b>
Pripremni koraci.....	69
Procedura.....	69

<b>Postavljanje leće indikatora statusa.....</b>	<b>71</b>
Dopunski koraci.....	71
Procedura.....	71
<b>Uklanjanje matične ploče.....</b>	<b>72</b>
Pripremni koraci.....	72
Procedura.....	73
<b>Postavljanje matične ploče.....</b>	<b>77</b>
Procedura.....	77
Dopunski koraci.....	78
<b>Uklanjanje table osetljive na dodir.....</b>	<b>79</b>
Pripremni koraci.....	79
Procedura.....	79
<b>Postavljanje table osetljive na dodir.....</b>	<b>82</b>
Procedura.....	82
Dopunski koraci.....	82
<b>Uklanjanje porta adaptera za napajanje.....</b>	<b>83</b>
Pripremni koraci.....	83
Procedura.....	83
<b>Postavljanje porta adaptera za napajanje.....</b>	<b>85</b>
Procedura.....	85
Dopunski koraci.....	85
<b>Uklanjanje sklopa ekrana.....</b>	<b>86</b>
Pripremni koraci.....	86
Procedura.....	86

<b>Postavljanje sklopa ekrana.....</b>	<b>90</b>
Procedura.....	90
Dopunski koraci.....	90
<b>Uklanjanje okna ekrana.....</b>	<b>91</b>
Pripremni koraci.....	91
Procedura.....	92
<b>Postavljanje okna ekrana.....</b>	<b>93</b>
Procedura.....	93
Dopunski koraci.....	93
<b>Uklanjanje ploče ekrana.....</b>	<b>94</b>
Pripremni koraci.....	94
Procedura.....	94
<b>Postavljanje ploče ekrana.....</b>	<b>97</b>
Dopunski koraci.....	97
Procedura.....	97
<b>Uklanjanje kamere.....</b>	<b>98</b>
Pripremni koraci.....	98
Procedura.....	98
<b>Postavljanje kamere.....</b>	<b>100</b>
Procedura.....	100
Dopunski koraci.....	100
<b>Uklanjanje zglobova ekrana.....</b>	<b>101</b>
Pripremni koraci.....	101
Procedura.....	101

<b>Postavljanje zglobova ekrana.....</b>	<b>103</b>
Dopunski koraci.....	103
Procedura.....	103
<b>Uklanjanje sklopa zadnjeg poklopca ekrana i antene..</b>	<b>104</b>
Pripremni koraci.....	104
Procedura.....	104
<b>Postavljanje sklopa zadnjeg poklopca ekrana i antene.....</b>	<b>106</b>
Procedura.....	106
Dopunski koraci.....	106
<b>Uklanjanje oslonca za dlanove.....</b>	<b>107</b>
Pripremni koraci.....	107
Procedura.....	107
<b>Postavljanje oslonca za dlanove.....</b>	<b>109</b>
Dopunski koraci.....	109
Procedura.....	109
<b>Dijagnostika.....</b>	<b>110</b>
<b>Ažuriranje BIOS-a.....</b>	<b>112</b>
<b>Dobijanje pomoći i kontaktiranje kompanije Dell.....</b>	<b>113</b>
Resursi za samostalnu pomoć.....	113
Kontaktiranje kompanije Dell.....	114

# Pre rada u unutrašnjosti računara

---

 **NAPOMENA:** Slike u ovom dokumentu se mogu razlikovati u odnosu na vaš računar u zavisnosti od poručene konfiguracije.

## Pre početka rada

- 1 Sačuvajte i zatvorite sve otvorene datoteke i zatvorite sve otvorene programe.
- 2 Isključite računar. Kliknite na **Slika pokretanja** →  **Napajanje** → **Isključi**.

 **NAPOMENA:** Ako koristite različite operativne sisteme, pogledajte dokumentaciju vašeg operativnog sistema u vezi uputstava za isključivanje.

- 3 Isključite računar i sve priključene uređaje iz pripadajućih električnih utičnica.
- 4 Odspojite sve priključene mrežne uređaje i periferne uređaje, kao što su tastatura, miš i monitor, sa svog računara.
- 5 Uklonite medijsku karticu ili optički disk iz računara, ako je moguće.
- 6 Zatvorite ekran i preokrenite računar.

## Bezbednosna uputstva

Koristite sledeće bezbednosne smernice kako biste zaštitili računar od mogućih oštećenja i osigurali vašu ličnu bezbednost.

 **UPOZORENJE:** Pre rada u unutrašnjosti računara pročitajte bezbednosne informacije koje ste dobili uz računar. Za dodatne informacije o najboljim praksama pogledajte početnu stranu za usklađenost sa propisima na [www.dell.com/regulatory\\_compliance](http://www.dell.com/regulatory_compliance).

 **UPOZORENJE:** Odspojite sve izvore napajanja pre nego što otvorite poklopac ili ploče računara. Kada završite sa radom u unutrašnjosti računara, vratite sve poklopce, ploče i zavrtnje pre nego što računar priključite na električnu utičnicu.

 **OPREZ:** Da biste izbegli oštećenje računara, uverite se da je radna površina ravna i čista.

- △ **OPREZ:** Da biste sprečili oštećenje komponenti i kartica, držite ih za ivice i izbegavajte da dodirujete pinove i kontakte.
- △ **OPREZ:** Popravke i rešavanje problema možete obavljati sami isključivo uz odobrenje ili podršku tima za tehničku pomoć kompanije Dell. Štete zbog servisiranja koje nije ovlastila kompanija Dell nisu pokrivena garancijom. Pogledajte bezbednosna uputstva koja ste dobili uz proizvod ili koja se nalaze na strani [www.dell.com/regulatory\\_compliance](http://www.dell.com/regulatory_compliance).
- △ **OPREZ:** Pre nego što dodirnete unutrašnjost računara, uzemljite se dodirivanjem neobojene metalne površine, kao što je metal na zadnjoj strani računara. Dok radite, povremeno dodirujte neobojenu metalnu površinu kako biste odstranili statički elektricitet koji bi mogao da ošteti unutrašnje komponente.
- △ **OPREZ:** Kada odspojite kabl, povucite ga za konektor ili držač, a ne za sam kabl. Neki kablovi imaju konektore sa zaštitnim držačima ili leptirastim zavrtnjima koje morate popustiti pre odspajanja kabla. Pri odspajanju kablova, vodite računa da budu poravnati kako bi se sprečilo savijanje pinova konektora. Pri povezivanju kablova, uverite se da su portovi i konektor pravilno orijentisani i poravnati.
- △ **OPREZ:** Pritisnite i izvadite instaliranu karticu iz čitača medijskih kartica.

## Preporučeni alati





Za procedure u ovom dokumentu mogu se zahtevati sledeći alati:





- Phillips odvrtlač
- Plastična olovka

## Lista zavrtnjanja

U sledećoj tabeli navedena je lista zavrtnjanja koji se koriste za fiksiranje različitih komponentata na sklop oslonca za dlanove.

**Tabela 1. Lista zavrtnja**

<b>Komponenta</b>	<b>Pričvrščena za</b>	<b>Tip zavrtnja</b>	<b>Količina</b>	<b>Slika zavrtnja</b>
Sklop optičke disk jedinice	Poklopac osnove	M2x5	1	
Nosač optičke disk jedinice	Optička disk jedinica	M2x3	1	
Poklopac osnove	Sklop oslonca za dlanove	M2,5x8	8	
Poklopac osnove	Sklop oslonca za dlanove	M2x5	2	
Poklopac osnove	Sklop oslonca za dlanove	M2x2	3	
Poklopac osnove	Sklop oslonca za dlanove	M2x5	5	
Sklop čvrstog diska	Sklop oslonca za dlanove	M2x3	4	
Nosač čvrstog diska	Čvrsti disk	M3x3	4	
Nosač bežične kartice	Matična ploča	M2x3	1	
Zglob ekrana	Sklop oslonca za dlanove	M2,5x8	3	
Ploča dugmeta za napajanje	Sklop oslonca za dlanove	M2x2	1	
U/I ploča	Sklop oslonca za dlanove	M2x3	1	
Ventilator	Matična ploča	M2x5	2	

<b>Komponenta</b>	<b>Pričvrščena za</b>	<b>Tip zavrtnja</b>	<b>Količina</b>	<b>Slika zavrtnja</b>
Matična ploča	Sklop oslonca za dlanove	M2x3	2	
Nosač table osetljive na dodir	Tabla osetljiva na dodir	M2x3	6	
Port adaptera za napajanje	Sklop oslonca za dlanove	M2x3	1	
Ploča ekrana	Sklop zadnjeg poklopca ekrana i antene	M2x3	4	
Zglobovi ekrana	Sklop zadnjeg poklopca ekrana i antene	M2.5x2.5 sa velikom glavom	6	

# Nakon rada u unutrašnjosti računara

---

 **OPREZ: Zaostali ili slobodni zavrtnji ostavljeni u računaru mogu ozbiljno oštetiti računar.**

- 1 Postavite sve zavrtnje i uverite se da se unutar računara ne nalaze zaostali zavrtnji.
- 2 Priključite sve eksterne uređaje, periferne uređaje ili kablove koje ste uklonili pre rada na računaru.
- 3 Postavite medijske kartice, diskove ili druge delove koje ste uklonili pre rada na računaru.
- 4 Priključite računar i sve povezane uređaje u odgovarajuće električne utičnice.
- 5 Uključite računar.

# Uklanjanje baterije

**!** UPOZORENJE: Pre rada u unutrašnjosti računara, pročitajte bezbednosne informacije koje ste dobili uz računar i sledite korake u delu [Pre rada u unutrašnjosti računara](#). Nakon rada u unutrašnjosti računara, sledite uputstva u delu [Nakon rada u unutrašnjosti računara](#). Za dodatne informacije o najboljim praksama pogledajte početnu stranu za usklađenost sa propisima na [www.dell.com/regulatory\\_compliance](http://www.dell.com/regulatory_compliance).

## Procedura

- 1 Gurnite rezu za otpuštanje baterije u otključan položaj.  
Kada se baterija otključa čućete "klik".
- 2 Vrhovima prstiju podignite bateriju pod uglom i izvadite bateriju iz ležišta za bateriju.

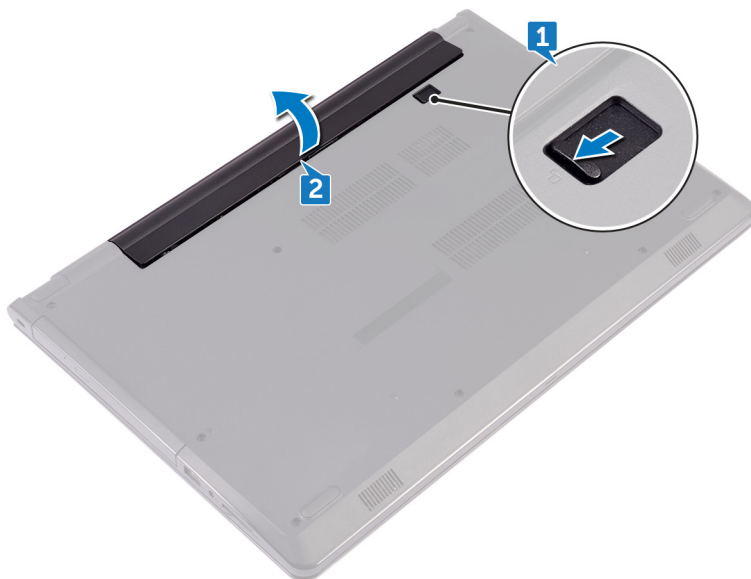

- 3 Preokrenite računar, otvorite ekran i pritisnite dugme za napajanje na oko pet sekundi da biste uzemljili matičnu ploču.

# Postavljanje baterije

---



**UPOZORENJE:** Pre rada u unutrašnjosti računara, pročitajte bezbednosne informacije koje ste dobili uz računar i sledite korake u delu [Pre rada u unutrašnjosti računara](#). Nakon rada u unutrašnjosti računara, sledite uputstva u delu [Nakon rada u unutrašnjosti računara](#). Za dodatne informacije o najboljim praksama pogledajte početnu stranu za usklađenost sa propisima na [www.dell.com/regulatory\\_compliance](http://www.dell.com/regulatory_compliance).

## Procedura

- 1 Zatvorite ekran i preokrenite računar.
- 2 Stavite bateriju u ležište za bateriju i utisnite je na mesto.

# Uklanjanje optičke disk jedinice

---



**UPOZORENJE:** Pre rada u unutrašnjosti računara, pročitajte bezbednosne informacije koje ste dobili uz računar i sledite korake u delu [Pre rada u unutrašnjosti računara](#). Nakon rada u unutrašnjosti računara, sledite uputstva u delu [Nakon rada u unutrašnjosti računara](#). Za dodatne informacije o najboljim praksama pogledajte početnu stranu za usklađenost sa propisima na [www.dell.com/regulatory\\_compliance](http://www.dell.com/regulatory_compliance).

## Pripremni koraci

Uklonite [bateriju](#).

## Procedura

- 1 Uklonite zavrtanj (M2x5) koji učvršćuje sklop optičke disk jedinice za poklopac osnove.
- 2 Pomoću plastične olovke gurnite sklop optičke disk jedinice van ležišta za optičku disk jedinicu.

- 3 Izvadite sklop optičke disk jedinice iz ležišta za optičku disk jedinicu.

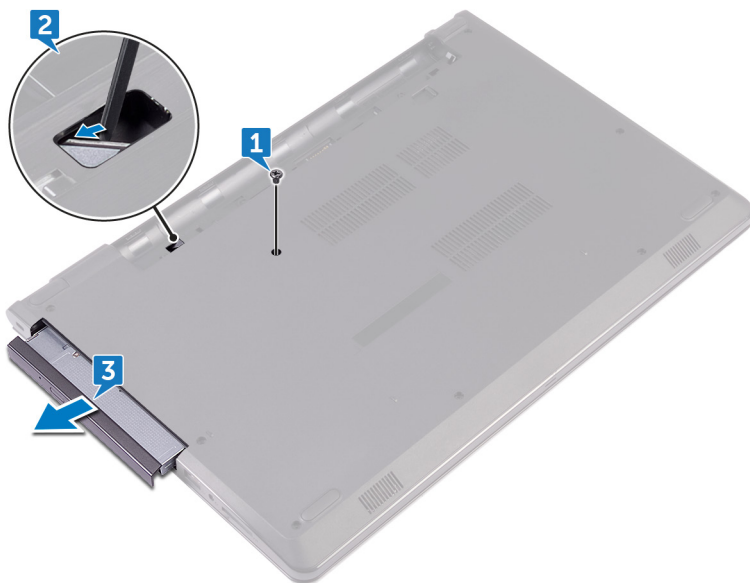

- 4 Uklonite zavrtnaj (M2x3) koji učvršćuje nosač optičke disk jedinice za optičku disk jedinicu.

 **NAPOMENA: Pribeležite orijentaciju nosača optičke disk jedinice tako da je možete pravilno vratiti.**

- 5** Uklonite nosač optičke disk jedinice sa optičkog diska.

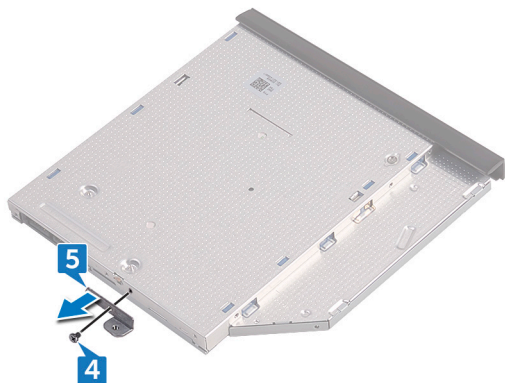

- 6** Pažljivo povucite masku optičke disk jedinice i skinite je sa optičke disk jedinice.



# Postavljanje optičke disk jedinice

---



**UPOZORENJE:** Pre rada u unutrašnjosti računara, pročitajte bezbednosne informacije koje ste dobili uz računar i sledite korake u delu [Pre rada u unutrašnjosti računara](#). Nakon rada u unutrašnjosti računara, sledite uputstva u delu [Nakon rada u unutrašnjosti računara](#). Za dodatne informacije o najboljim praksama pogledajte početnu stranu za usklađenost sa propisima na [www.dell.com/regulatory\\_compliance](http://www.dell.com/regulatory_compliance).

## Procedura

- 1 Poravnajte držače na oknu optičke disk jedinice sa otvorima na optičkoj disk jedinici i utisnite ih na mesto.
- 2 Poravnajte otvor za zavrtanj na nosaču optičke disk jedinice sa otvorom za zavrtanj na sklopu optičke disk jedinice.



**NAPOMENA:** Nosač optičke disk jedinice morate poravnati pravilno da biste omogućili pravilno fiksiranje optičke disk jedinice za računar. Informacije o pravilnoj orijentaciji potražite u koraku 4 u delu "[Uklanjanje optičke disk jedinice](#)".

- 3 Postavite zavrtanj (M2x3) koji učvršćuje nosač optičke disk jedinice za sklop optičke disk jedinice.
- 4 Gurnite sklop optičke disk jedinice u ležište za optičku disk jedinicu i utisnite ga na mesto.
- 5 Postavite zavrtanj (M2x5) koji učvršćuje sklop optičke disk jedinice za osnovu računara.

## Dopunski koraci

Postavite [bateriju](#).

# Uklanjanje tastature

---



**UPOZORENJE:** Pre rada u unutrašnjosti računara, pročitajte bezbednosne informacije koje ste dobili uz računar i sledite korake u delu [Pre rada u unutrašnjosti računara](#). Nakon rada u unutrašnjosti računara, sledite uputstva u delu [Nakon rada u unutrašnjosti računara](#). Za dodatne informacije o najboljim praksama pogledajte početnu stranu za usklađenost sa propisima na [www.dell.com/regulatory\\_compliance](http://www.dell.com/regulatory_compliance).

## Pripremni koraci

Uklonite [bateriju](#).

## Procedura

- 1 Preokrenite računar i otvorite ekran što je više moguće.
- 2 Pomoću plastične olovke pažljivo oslobodite držače kojima je tastatura pričvršćena za sklop oslonca za dlanove.
- 3 Gurnite tastaturu nagore da biste je izvadili iz držača na sklopu oslonca za dlanove.

- 4 Pažljivo preokrenite tastaturu i postavite je na sklop oslonca za dlanove.



- 5 Otvorite rezu i odspojite kabl tastature sa matične ploče.

- 6 Podignite tastaturu sa sklopa oslonca za dlanove.



# Postavljanje tastature

---



**UPOZORENJE:** Pre rada u unutrašnjosti računara, pročitajte bezbednosne informacije koje ste dobili uz računar i sledite korake u delu [Pre rada u unutrašnjosti računara](#). Nakon rada u unutrašnjosti računara, sledite uputstva u delu [Nakon rada u unutrašnjosti računara](#). Za dodatne informacije o najboljim praksama pogledajte početnu stranu za usklađenost sa propisima na [www.dell.com/regulatory\\_compliance](http://www.dell.com/regulatory_compliance).

## Procedura

- 1 Gurnite kabl tastature u konektor matične ploče i zatvorite rezu konektora da biste učvrstili kabl.
- 2 Preokrenite tastaturu, gurnite držače na tastaturi u otvore na sklopu oslonca za dlanove i utisnite tastaturu u ležište.

## Dopunski koraci

Postavite [bateriju](#).

# Uklanjanje poklopca osnove

---



**UPOZORENJE:** Pre rada u unutrašnjosti računara, pročitajte bezbednosne informacije koje ste dobili uz računar i sledite korake u delu [Pre rada u unutrašnjosti računara](#). Nakon rada u unutrašnjosti računara, sledite uputstva u delu [Nakon rada u unutrašnjosti računara](#). Za dodatne informacije o najboljim praksama pogledajte početnu stranu za usklađenost sa propisima na [www.dell.com/regulatory\\_compliance](http://www.dell.com/regulatory_compliance).

## Pripremni koraci

- 1 Uklonite [bateriju](#).
- 2 Sledite proceduru od koraka 1 do koraka 3 u delu "[Uklanjanje optičke disk jedinice](#)".
- 3 Uklonite [tastaturu](#).

## Procedura

- 1 Uklonite pet zavrtnja (M2x5) koji učvršćuju poklopac osnove za sklop oslonca za dlanove.

- 2 Otvorite rezu konektora i odspojite kabl optičke disk jedinice iz konektora na matičnoj ploči.

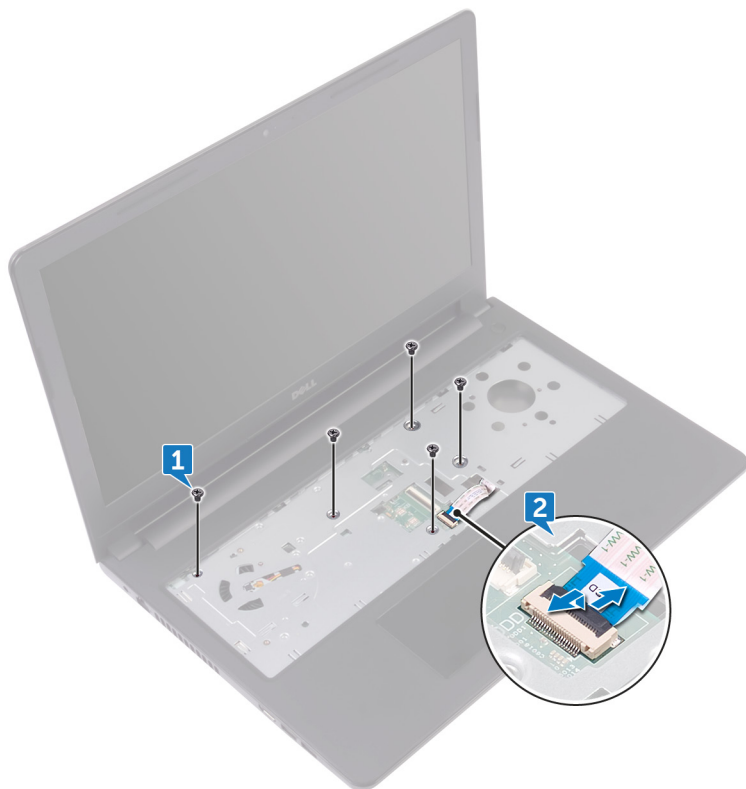

- 3 Zatvorite ekran i preokrenite računar.
- 4 Uklonite osam zavrtnja (M2.5x8) koji učvršćuju poklopac osnove za sklop oslonca za dlanove.
- 5 Uklonite tri zavrtnja (M2x2) koji učvršćuju poklopac osnove za sklop oslonca za dlanove.

- 6** Uklonite dva zavrtnja (M2x5) koji učvršćuju poklopac osnove za sklop oslonca za dlanove.

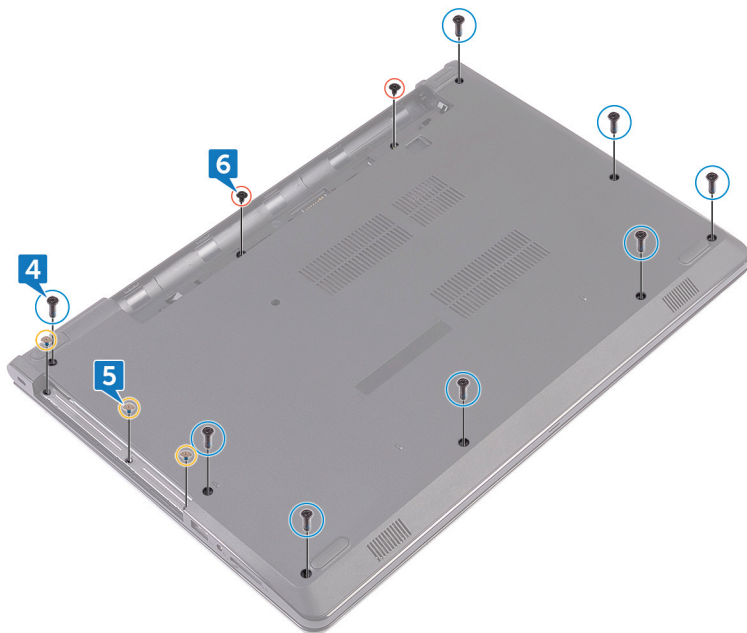

- 7** Pomoću plastične olovke podignite poklopac osnovne sa sklopa oslonca za dlanove.

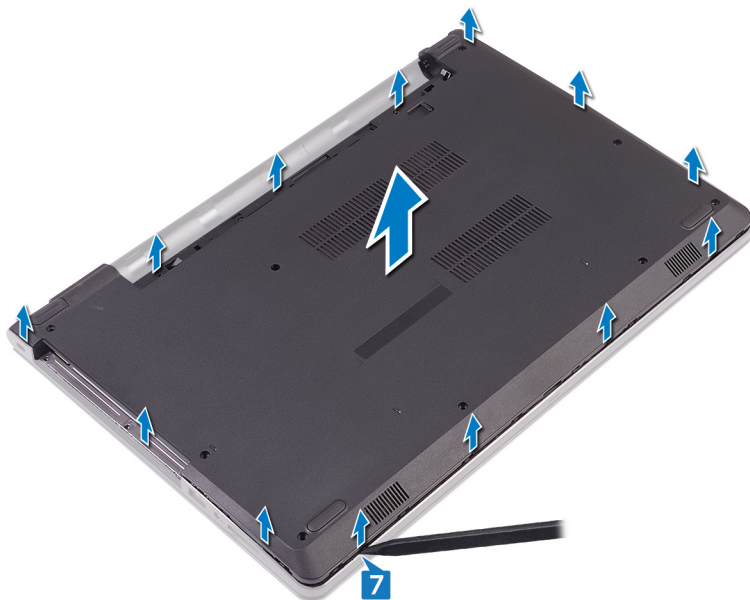

- 8** Preokrenite poklopac osnovne.

- 9 Uklonite [kratkospajač optičke disk jedinice](#).

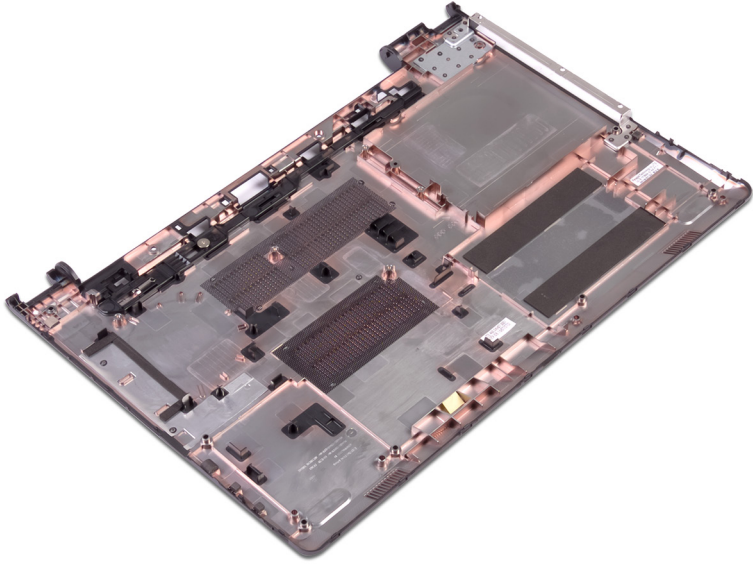

# Postavljanje poklopca osnove

---



**UPOZORENJE:** Pre rada u unutrašnjosti računara, pročitajte bezbednosne informacije koje ste dobili uz računar i sledite korake u delu [Pre rada u unutrašnjosti računara](#). Nakon rada u unutrašnjosti računara, sledite uputstva u delu [Nakon rada u unutrašnjosti računara](#). Za dodatne informacije o najboljim praksama pogledajte početnu stranu za usklađenost sa propisima na [www.dell.com/regulatory\\_compliance](http://www.dell.com/regulatory_compliance).

## Procedura

- 1 Postavite [kratkospajlač optičke disk jedinice](#).
- 2 Preokrenite poklopac osnove.

- 3 Postavite poklopac osnove na sklopu oslonca za dlanove i provucite kabl optičke disk jedinice kroz prerez na sklopu oslonca za dlanove.



- 4 Gurnite držače na poklopcu osnove u otvore na sklopu oslonca za dlanove i utisnite poklopac osnove u ležište.
- 5 Gurnite kabl optičke disk jedinice u odgovarajući konektor na matičnoj ploči i zatvorite rezu da biste osigurali kabl.
- 6 Postavite pet zavrtnja (M2x5) koji učvršćuju sklop oslonca za dlanove za poklopac osnove.
- 7 Zatvorite ekran i preokrenite računar.
- 8 Postavite tri zavrtnja (M2x2) koji učvršćuju poklopac osnove za sklop oslonca za dlanove.

- 9 Postavite dva zavrtnja (M2x5) koji učvršćuju poklopac osnove za sklop oslonca za dlanove.
- 10 Postavite osam zavrtnja (M2.5x8) koji učvršćuju poklopac osnove za sklop oslonca za dlanove.

## Dopunski koraci

- 1 Postavite [tastaturu](#).
- 2 Sledite proceduru od koraka 4 do koraka 5 u delu "[Postavljanje optičke disk jedinice](#)".
- 3 Postavite [bateriju](#).

# Uklanjanje kratkospajča optičke disk jedinice

---



**UPOZORENJE:** Pre rada u unutrašnjosti računara, pročitajte bezbednosne informacije koje ste dobili uz računar i sledite korake u delu [Pre rada u unutrašnjosti računara](#). Nakon rada u unutrašnjosti računara, sledite uputstva u delu [Nakon rada u unutrašnjosti računara](#). Za dodatne informacije o najboljim praksama pogledajte početnu stranu za usklađenost sa propisima na [www.dell.com/regulatory\\_compliance](http://www.dell.com/regulatory_compliance).

## Pripremni koraci

- 1 Uklonite [bateriju](#).
- 2 Sledite proceduru od koraka 1 do koraka 3 u delu "[Uklanjanje optičke disk jedinice](#)".
- 3 Uklonite [tastaturu](#).
- 4 Sledite proceduru od koraka 1 do koraka 8 u delu "[Uklanjanje poklopca osnove](#)".

## Procedura

Izvadite kratkospajč optičke disk jedinice iz držača na poklopcu osnove.



# Postavljanje kratkospajča optičke disk jedinice

---



**UPOZORENJE:** Pre rada u unutrašnjosti računara, pročitajte bezbednosne informacije koje ste dobili uz računar i sledite korake u delu [Pre rada u unutrašnjosti računara](#). Nakon rada u unutrašnjosti računara, sledite uputstva u delu [Nakon rada u unutrašnjosti računara](#). Za dodatne informacije o najboljim praksama pogledajte početnu stranu za usklađenost sa propisima na [www.dell.com/regulatory\\_compliance](http://www.dell.com/regulatory_compliance).

## Procedura

Poravnajte držače na poklopcu osnove i utisnite poklopac na predviđeno mesto.

## Dopunski koraci

- 1 Sledite proceduru od koraka 2 do koraka 9 u delu "[Postavljanje poklopca osnove](#)".
- 2 Postavite [tastaturu](#).
- 3 Sledite proceduru od koraka 4 do koraka 5 u delu "[Postavljanje optičke disk jedinice](#)".
- 4 Postavite [bateriju](#).

# Uklanjanje čvrstog diska

---

 **UPOZORENJE:** Pre rada u unutrašnjosti računara, pročitajte bezbednosne informacije koje ste dobili uz računar i sledite korake u delu [Pre rada u unutrašnjosti računara](#). Nakon rada u unutrašnjosti računara, sledite uputstva u delu [Nakon rada u unutrašnjosti računara](#). Za dodatne informacije o najboljim praksama pogledajte početnu stranu za usklađenost sa propisima na [www.dell.com/regulatory\\_compliance](http://www.dell.com/regulatory_compliance).

 **OPREZ:** Čvrsti diskovi su osetljivi. Budite pažljivi kada rukujete čvrstim diskom.

 **OPREZ:** Da biste izbegli gubitak podataka, nemojte uklanjati čvrsti disk kada je računar uključen ili u režimu spavanja.

## Pripremni koraci

- 1 Uklonite [bateriju](#).
- 2 Sledite proceduru od koraka 1 do koraka 3 u delu "[Uklanjanje optičke disk jedinice](#)".
- 3 Uklonite [tastaturu](#).
- 4 Sledite proceduru od koraka 1 do koraka 7 u delu "[Uklanjanje poklopca osnove](#)".

## Procedura

- 1 Otvorite rezu i odspojite kabl čvrstog diska sa matične ploče.
- 2 Uklonite četiri zavrtnja (M2x3) koji učvršćuju sklop čvrstog diska za sklop oslonca za dlanove.

- 3** Podignite sklop čvrstog diska sa sklopa oslonca za dlanove.

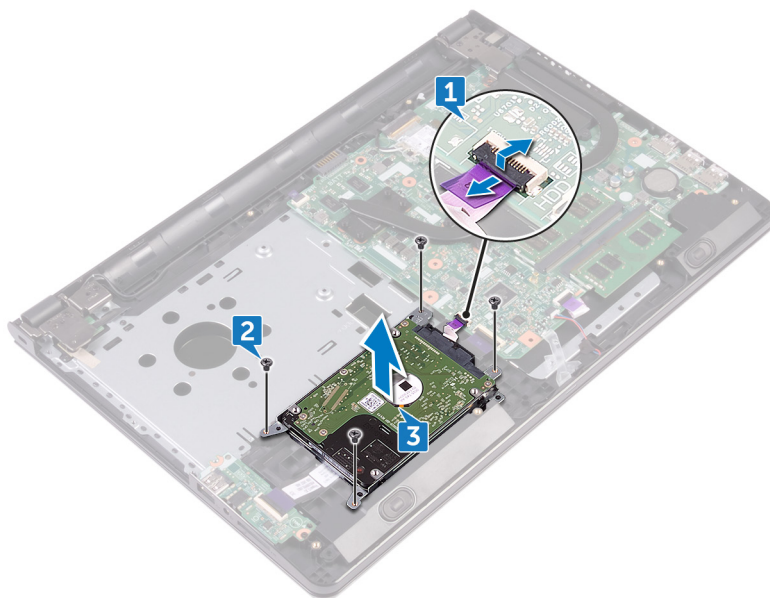

- 4** Odspojite kratkospajач sa sklopa čvrstog diska.



- 5** Uklonite četiri zavrtnja (M3x3) koji učvršćuju nosač čvrstog diska za čvrsti disk.

6 Podignite i izvadite čvrsti disk iz nosača čvrstog diska.

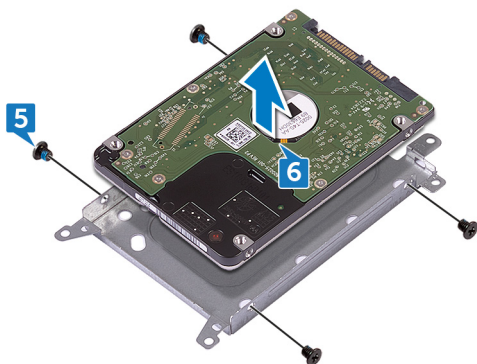

# Postavljanje čvrstog diska

---



**UPOZORENJE:** Pre rada u unutrašnjosti računara, pročitajte bezbednosne informacije koje ste dobili uz računar i sledite korake u delu [Pre rada u unutrašnjosti računara](#). Nakon rada u unutrašnjosti računara, sledite uputstva u delu [Nakon rada u unutrašnjosti računara](#). Za dodatne informacije o najboljim praksama pogledajte početnu stranu za usklađenost sa propisima na [www.dell.com/regulatory\\_compliance](http://www.dell.com/regulatory_compliance).



**OPREZ:** Čvrsti diskovi su osetljivi. Budite pažljivi kada rukujete čvrstim diskom.

## Procedura

- 1 Poravnajte otvore za zavrtnje na nosaču čvrstog diska sa otvorima za zavrtnje na čvrstom disku.
- 2 Postavite četiri zavrtnja (M3x3) koji učvršćuju nosač čvrstog diska za čvrsti disk.
- 3 Priključite kratkospajач na čvrsti disk.
- 4 Postavite sklop čvrstog diska u sklop oslonca za dlanove i poravnajte otvore za zavrtnje na sklopu čvrstog diska sa otvorima za zavrtnje na sklopu oslonca za dlanove.
- 5 Postavite četiri zavrtnja (M2x3) koji učvršćuju sklop čvrstog diska za sklop oslonca za dlanove.
- 6 Gurnite kabl čvrstog diska u odgovarajući konektor na matičnoj ploči i zatvorite rezu da biste osigurali kabl.

## Dopunski koraci

- 1 Sledite proceduru od koraka 2 do koraka 8 u delu "[Postavljanje poklopca osnove](#)".
- 2 Postavite [tastaturu](#).
- 3 Sledite proceduru od koraka 4 do koraka 5 u delu "[Postavljanje optičke disk jedinice](#)".
- 4 Postavite [bateriju](#).

# Uklanjanje memorijskih modula

---



**UPOZORENJE:** Pre rada u unutrašnjosti računara, pročitajte bezbednosne informacije koje ste dobili uz računar i sledite korake u delu [Pre rada u unutrašnjosti računara](#). Nakon rada u unutrašnjosti računara, sledite uputstva u delu [Nakon rada u unutrašnjosti računara](#). Za dodatne informacije o najboljim praksama pogledajte početnu stranu za usklađenost sa propisima na [www.dell.com/regulatory\\_compliance](http://www.dell.com/regulatory_compliance).

## Pripremni koraci

- 1 Uklonite [bateriju](#).
- 2 Sledite proceduru od koraka 1 do koraka 3 u delu "[Uklanjanje optičke disk jedinice](#)".
- 3 Uklonite [tastaturu](#).
- 4 Sledite proceduru od koraka 1 do koraka 7 u delu "[Uklanjanje poklopca osnove](#)".

## Procedura

- 1 Vrhovima prstiju pažljivo razdvojite pričvrstne sponne na obe strane priključka memorijskog modula tako da memorijski modul iskoči.

- 2 Gurnite i uklonite memorijski modul iz priključka memorijskog modula.

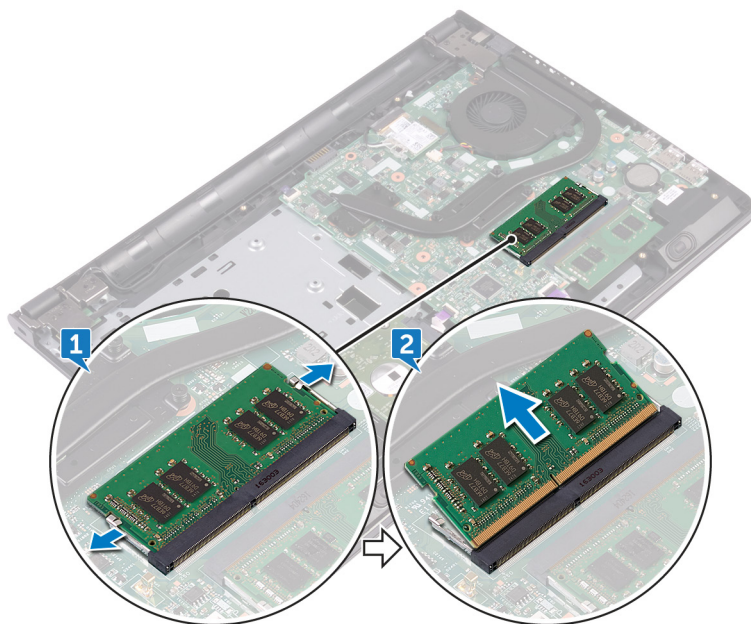

# Postavljanje memorijskih modula

---



**UPOZORENJE:** Pre rada u unutrašnjosti računara, pročitajte bezbednosne informacije koje ste dobili uz računar i sledite korake u delu [Pre rada u unutrašnjosti računara](#). Nakon rada u unutrašnjosti računara, sledite uputstva u delu [Nakon rada u unutrašnjosti računara](#). Za dodatne informacije o najboljim praksama pogledajte početnu stranu za usklađenost sa propisima na [www.dell.com/regulatory\\_compliance](http://www.dell.com/regulatory_compliance).

## Procedura

- 1 Poravnajte zarez na memorijskom modulu sa držačem na priključku za memorijski modul i čvrsto ga ugurajte u priključak pod uglom.

- 2 Pritisnite memorijski modul na dole tako da klikne u ležištu.

 **NAPOMENA: Ako ne čujete klik, uklonite memorijski modul i ponovo ga instalirajte.**

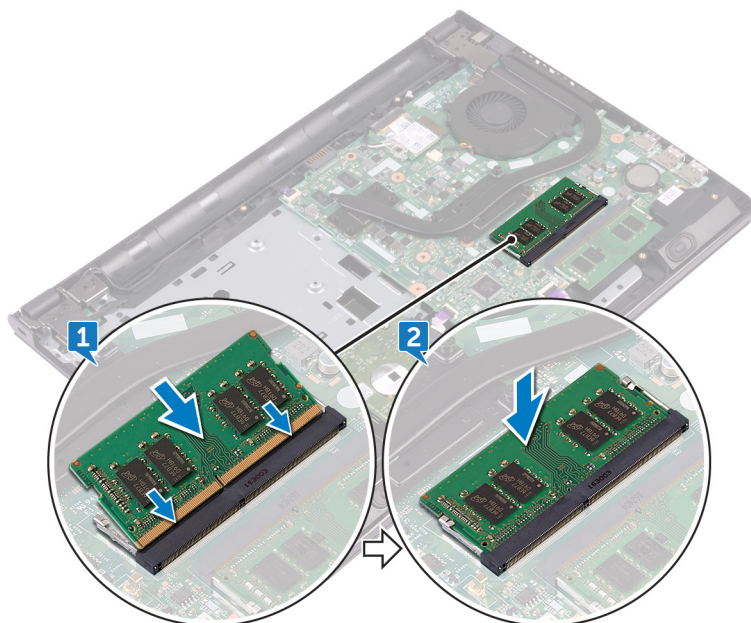

## Dopunski koraci

- 1 Sledite proceduru od koraka 2 do koraka 8 u delu "[Postavljanje poklopcu osnove](#)".
- 2 Postavite [tastaturu](#).
- 3 Sledite proceduru od koraka 4 do koraka 5 u delu "[Postavljanje optičke disk jedinice](#)".
- 4 Postavite [bateriju](#).

# Uklanjanje bežične kartice

---



**UPOZORENJE:** Pre rada u unutrašnjosti računara, pročitajte bezbednosne informacije koje ste dobili uz računar i sledite korake u delu [Pre rada u unutrašnjosti računara](#). Nakon rada u unutrašnjosti računara, sledite uputstva u delu [Nakon rada u unutrašnjosti računara](#). Za dodatne informacije o najboljim praksama pogledajte početnu stranu za usklađenost sa propisima na [www.dell.com/regulatory\\_compliance](http://www.dell.com/regulatory_compliance).

## Pripremni koraci

- 1 Uklonite [bateriju](#).
- 2 Sledite proceduru od koraka 1 do koraka 3 u delu "[Uklanjanje optičke disk jedinice](#)".
- 3 Uklonite [tastaturu](#).
- 4 Sledite proceduru od koraka 1 do koraka 7 u delu "[Uklanjanje poklopca osnove](#)".

## Procedura

- 1 Uklonite zavrtanj (M2x3) koji učvršćuje nosač bežične kartice za bežičnu karticu i matičnu ploču.
- 2 Uklonite nosač bežične kartice sa bežične kartice.
- 3 Odvojite kablove antene sa bežične kartice.

- 4 Gurnite i podignite bežičnu karticu iz slota za bežičnu karticu.

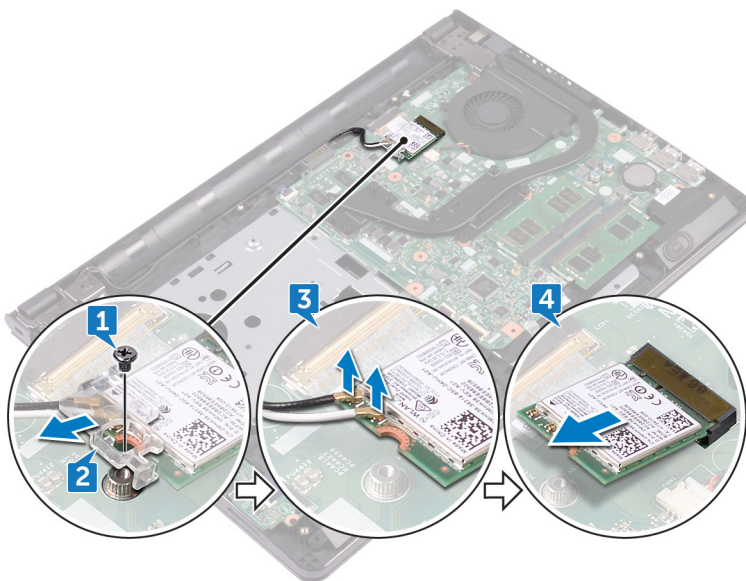

# Postavljanje bežične kartice.

---



**UPOZORENJE:** Pre rada u unutrašnjosti računara, pročitajte bezbednosne informacije koje ste dobili uz računar i sledite korake u delu [Pre rada u unutrašnjosti računara](#). Nakon rada u unutrašnjosti računara, sledite uputstva u delu [Nakon rada u unutrašnjosti računara](#). Za dodatne informacije o najboljim praksama pogledajte početnu stranu za usklađenost sa propisima na [www.dell.com/regulatory\\_compliance](http://www.dell.com/regulatory_compliance).

## Procedura



**OPREZ:** Da biste sprečili oštećenje bežične kartice, ne postavljajte kablove ispod nje.

- 1 Poravnajte zarez na bežičnoj kartici sa držačem na priključku bežične kartice.
- 2 Umetnite bežičnu karticu pod ugлом u priključak za bežičnu karticu.

- 3 Povežite kablove antene sa bežičnom karticom.

Sledeća tabela obezbeđuje šeme boja kablova antene za bežičnu karticu koju podržava vaš računar.

**Tabela 2. Šema boja kablja antene**

Konektori na bežičnoj kartici	Boja kablja antene
Pomoćni (crni trougao)	Crna
Glavni (beli trougao)	Bela

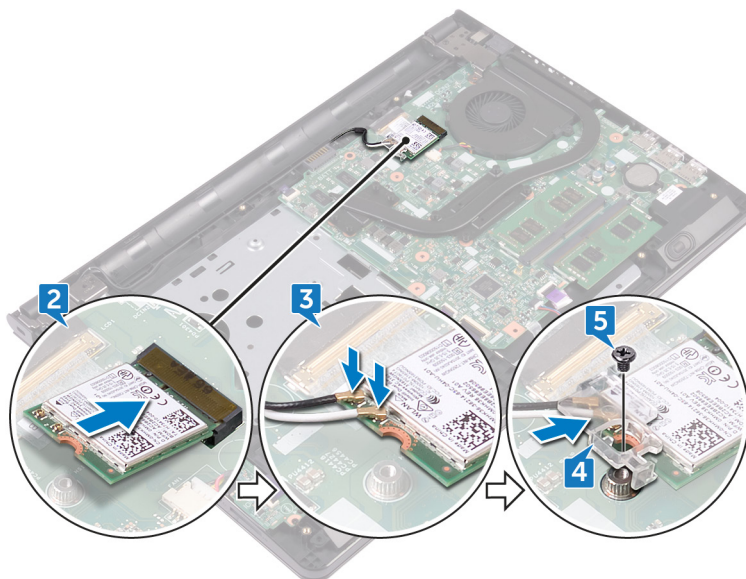

- 4 Poravnajte otvor za zavrtanj na nosaču bežične kartice sa otvorom za zavrtanj na bežičnoj kartici i matičnoj ploči.
- 5 Postavite zavrtanj (M2x3) koji učvršćuje nosač bežične kartice za bežičnu karticu i matičnu ploču.

## Dopunski koraci

- 1 Sledite proceduru od koraka 2 do koraka 8 u delu "[Postavljanje poklopca osnove](#)".
- 2 Postavite [tastaturu](#).

- 3** Sledite proceduru od koraka 4 do koraka 5 u delu "[Postavljanje optičke disk jedinice](#)".
- 4** Postavite [bateriju](#).

# Uklanjanje ploče dugmeta za napajanje

---



**UPOZORENJE:** Pre rada u unutrašnjosti računara, pročitajte bezbednosne informacije koje ste dobili uz računar i sledite korake u delu [Pre rada u unutrašnjosti računara](#). Nakon rada u unutrašnjosti računara, sledite uputstva u delu [Nakon rada u unutrašnjosti računara](#). Za dodatne informacije o najboljim praksama pogledajte početnu stranu za usklađenost sa propisima na [www.dell.com/regulatory\\_compliance](http://www.dell.com/regulatory_compliance).

## Pripremni koraci

- 1 Uklonite [bateriju](#).
- 2 Sledite proceduru od koraka 1 do koraka 3 u delu "[Uklanjanje optičke disk jedinice](#)".
- 3 Uklonite [tastaturu](#).
- 4 Sledite proceduru od koraka 1 do koraka 7 u delu "[Uklanjanje poklopcu osnove](#)".

## Procedura

- 1 Uklonite dva zavrtnja (M2.5x8) koji učvršćuju zglob ekrana za sklop oslonca za dlanove.

- 2** Otvorite zglob do ugla od 90 stepeni.

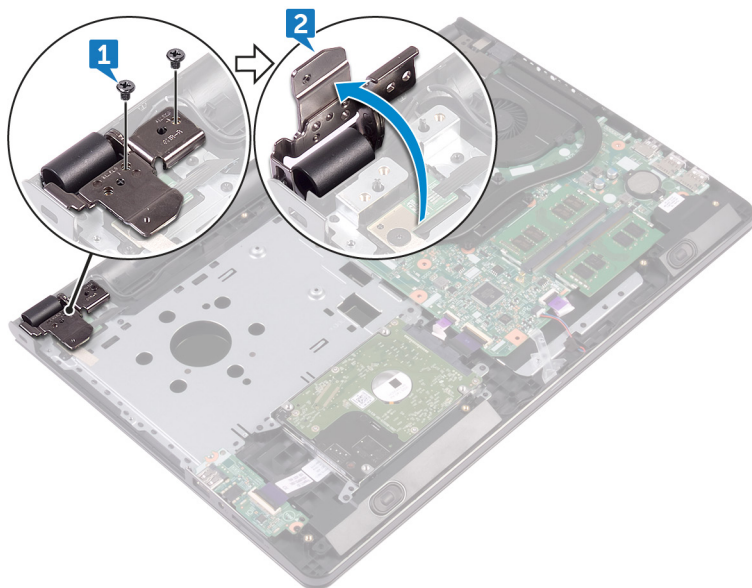

- 3** Otvorite rezu i odvojite kabl ploče dugmeta za napajanje od matične ploče.
- 4** Uklonite zavrtnaj (M2x2) koji učvršćuje ploču dugmeta za napajanje za sklop oslonca za dlanove.
- 5** Odlepите traku kojom je ploča dugmeta za napajanje pričvršćena za sklop oslonca za dlanove.
- 6** Gurnite i uklonite ploču dugmeta za napajanje iz držača na sklopu oslonca za dlanove.

- 7 Pribeležite putanju kabla ploče dugmeta za napajanje i odlepите ga sa oslonca za dlanove.

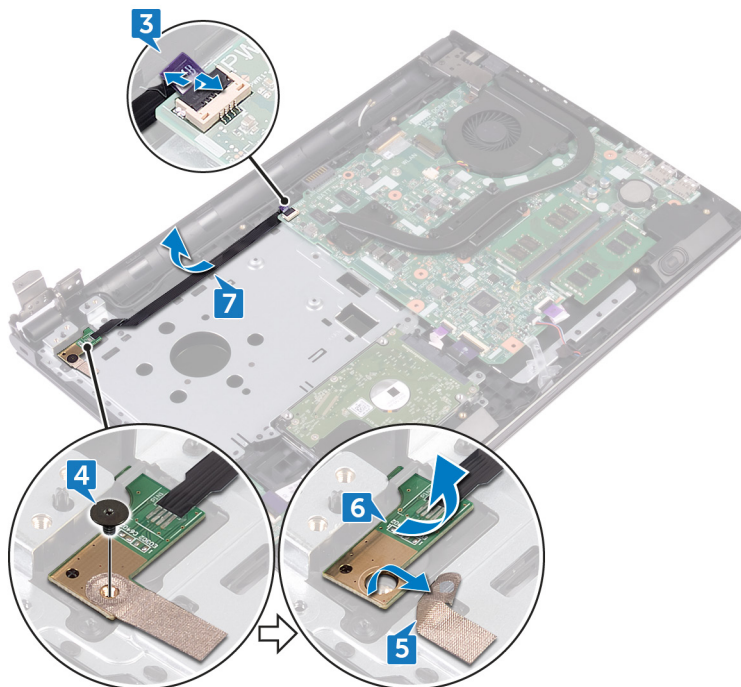

# Postavljanje ploče dugmeta za napajanje

---



**UPOZORENJE:** Pre rada u unutrašnjosti računara, pročitajte bezbednosne informacije koje ste dobili uz računar i sledite korake u delu [Pre rada u unutrašnjosti računara](#). Nakon rada u unutrašnjosti računara, sledite uputstva u delu [Nakon rada u unutrašnjosti računara](#). Za dodatne informacije o najboljim praksama pogledajte početnu stranu za usklađenost sa propisima na [www.dell.com/regulatory\\_compliance](http://www.dell.com/regulatory_compliance).

## Procedura

- 1 Gurnite ploču dugmeta za napajanje ispod držača na sklopu osloncu za dlanove i poravnajte otvor za zavrtnj na ploči dugmeta za napajanje sa otvorom za zavrtnj na sklopu oslonca za dlanove.
- 2 Postavite zavrtnj (M2x2) koji učvršćuje ploču dugmeta za napajanje za sklop oslonca za dlanove.
- 3 Zalepite traku kojom je ploča dugmeta za napajanje pričvršćena za sklop oslonca za dlanove.
- 4 Provucite kabl ploče dugmeta za napajanje kroz otvor na sklopu oslonca za dlanove.
- 5 Gurnite kabl ploče dugmeta za napajanje u odgovarajući konektor na matičnoj ploči i zatvorite rezu da biste osigurali kabl.
- 6 Zatvorite zglobove ekrana.
- 7 Poravnajte otvore za zavrtnje na zglobovima ekrana sa otvorima za zavrtnje na sklopu oslonca za dlanove.
- 8 Postavite dva zavrtnja (M2.5x8) koji učvršćuju zglobove ekrana za sklop oslonca za dlanove.

## Dopunski koraci

- 1 Sledite proceduru od koraka 2 do koraka 8 u delu "[Postavljanje poklopca osnove](#)".
- 2 Postavite [tastaturu](#).
- 3 Sledite proceduru od koraka 4 do koraka 5 u delu "[Postavljanje optičke disk jedinice](#)".

4 Postavite [bateriju](#).

# Uklanjanje zvučnika

---



**UPOZORENJE:** Pre rada u unutrašnjosti računara, pročitajte bezbednosne informacije koje ste dobili uz računar i sledite korake u delu [Pre rada u unutrašnjosti računara](#). Nakon rada u unutrašnjosti računara, sledite uputstva u delu [Nakon rada u unutrašnjosti računara](#). Za dodatne informacije o najboljim praksama pogledajte početnu stranu za usklađenost sa propisima na [www.dell.com/regulatory\\_compliance](http://www.dell.com/regulatory_compliance).

## Pripremni koraci

- 1 Uklonite [bateriju](#).
- 2 Sledite proceduru od koraka 1 do koraka 3 u delu "[Uklanjanje optičke disk jedinice](#)".
- 3 Uklonite [tastaturu](#).
- 4 Sledite proceduru od koraka 1 do koraka 7 u delu "[Uklanjanje poklopca osnove](#)".

## Procedura

- 1 Odspojite kabl zvučnika sa matične ploče.
- 2 Odlepite traku koja učvršćuje kabl zvučnika za sklop oslonca za dlanove.

- 3 Pribeležite putanju kabla zvučnika i podignite zvučnike, zajedno sa kablom zvučnika, sa sklopa oslonca za dlanove.

 **NAPOMENA: Pribeležite položaj gumenih uvodnica pre podizanja zvučnika.**

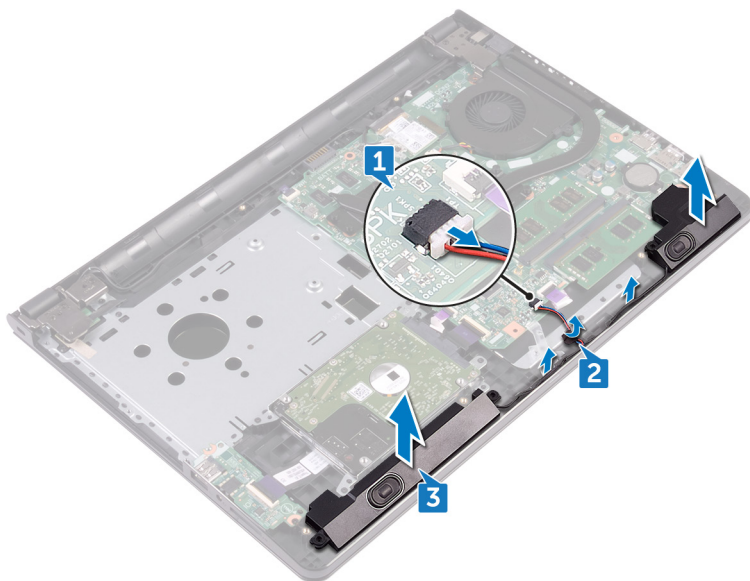

# Postavljanje zvučnika

---



**UPOZORENJE:** Pre rada u unutrašnjosti računara, pročitajte bezbednosne informacije koje ste dobili uz računar i sledite korake u delu [Pre rada u unutrašnjosti računara](#). Nakon rada u unutrašnjosti računara, sledite uputstva u delu [Nakon rada u unutrašnjosti računara](#). Za dodatne informacije o najboljim praksama pogledajte početnu stranu za usklađenost sa propisima na [www.dell.com/regulatory\\_compliance](http://www.dell.com/regulatory_compliance).

## Procedura



**NAPOMENA:** Gumene uvodnice se mogu istisnuti tokom postavljanja zvučnika. Proverite da li su gumene uvodnice u pravilnom položaju nakon postavljanja zvučnika na matičnu ploču.

- 1 Poravnajte zvučnike pomoću klinova za poravnanje na sklopu oslonca za dlanove i utisnite zvučnike u ležište.
- 2 Provucite kabl zvučnika kroz vođice za usmeravanje na sklopu oslonca za dlanove.
- 3 Povežite kabl zvučnika na matičnu ploču.
- 4 Zalepite traku koja učvršćuje kabl zvučnika za sklop oslonca za dlanove.

## Dopunski koraci

- 1 Sledite proceduru od koraka 2 do koraka 8 u delu "[Postavljanje poklopca osnove](#)".
- 2 Postavite [tastaturu](#).
- 3 Sledite proceduru od koraka 4 do koraka 5 u delu "[Postavljanje optičke disk jedinice](#)".
- 4 Postavite [bateriju](#).

# Uklanjanje U/I ploče

---



**UPOZORENJE:** Pre rada u unutrašnjosti računara, pročitajte bezbednosne informacije koje ste dobili uz računar i sledite korake u delu [Pre rada u unutrašnjosti računara](#). Nakon rada u unutrašnjosti računara, sledite uputstva u delu [Nakon rada u unutrašnjosti računara](#). Za dodatne informacije o najboljim praksama pogledajte početnu stranu za usklađenost sa propisima na [www.dell.com/regulatory\\_compliance](http://www.dell.com/regulatory_compliance).

## Pripremni koraci

- 1 Uklonite [bateriju](#).
- 2 Sledite proceduru od koraka 1 do koraka 3 u delu "[Uklanjanje optičke disk jedinice](#)".
- 3 Uklonite [tastaturu](#).
- 4 Sledite proceduru od koraka 1 do koraka 7 u delu "[Uklanjanje poklopca osnove](#)".

## Procedura

- 1 Otvorite rezu i odspojite kabl U/I ploče od U/I ploče.
- 2 Uklonite zavrtnaj (M2x3) koji učvršćuje U/I ploču za sklop oslonca za dlanove.
- 3 Gurnite pričvrtni jezičak da biste oslobodili U/I ploču sa sklopa oslonca za dlanove.

- 4 Podignite U/I ploču sa sklopa oslonca za dlanove.

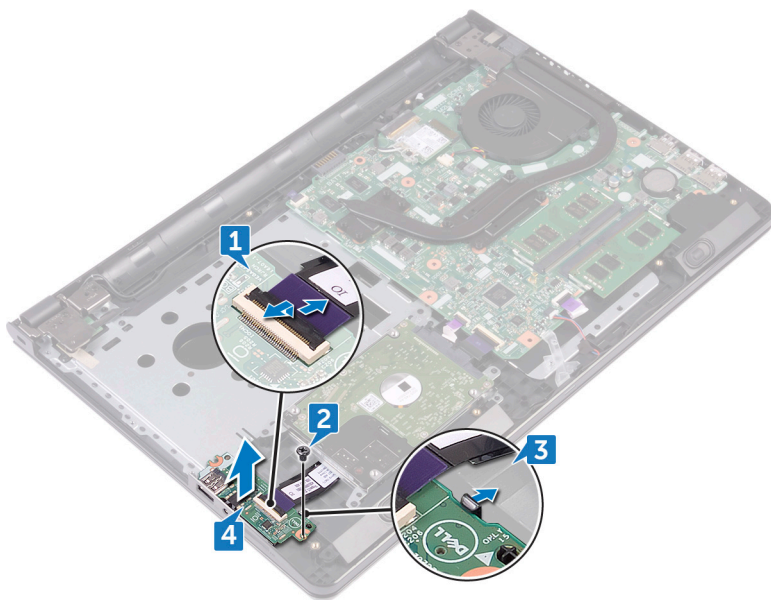

# Postavljanje U/I ploče

---



**UPOZORENJE:** Pre rada u unutrašnjosti računara, pročitajte bezbednosne informacije koje ste dobili uz računar i sledite korake u delu [Pre rada u unutrašnjosti računara](#). Nakon rada u unutrašnjosti računara, sledite uputstva u delu [Nakon rada u unutrašnjosti računara](#). Za dodatne informacije o najboljim praksama pogledajte početnu stranu za usklađenost sa propisima na [www.dell.com/regulatory\\_compliance](http://www.dell.com/regulatory_compliance).

## Procedura

- 1 Pomoću stubova za poravnanje postavite U/I ploču na sklop oslonca za dlanove i utisnite U/I ploču na mesto.
- 2 Gurnite kabl U/I ploče u odgovarajući konektor na U/I ploči i zatvorite rezu da biste osigurali kabl.
- 3 Postavite zavrtnanj (M2x3) koji učvršćuje U/I ploču za sklop oslonca za dlanove.

## Dopunski koraci

- 1 Sledite proceduru od koraka 2 do koraka 8 u delu "[Postavljanje poklopca osnove](#)".
- 2 Postavite [tastaturu](#).
- 3 Sledite proceduru od koraka 4 do koraka 5 u delu "[Postavljanje optičke disk jedinice](#)".
- 4 Postavite [bateriju](#).

# Uklanjanje dugmaste baterije

---

 **UPOZORENJE:** Pre rada u unutrašnjosti računara, pročitajte bezbednosne informacije koje ste dobili uz računar i sledite korake u delu [Pre rada u unutrašnjosti računara](#). Nakon rada u unutrašnjosti računara, sledite uputstva u delu [Nakon rada u unutrašnjosti računara](#). Za dodatne informacije o najboljim praksama pogledajte početnu stranu za usklađenost sa propisima na [www.dell.com/regulatory\\_compliance](http://www.dell.com/regulatory_compliance).

 **OPREZ:** Uklanjanjem dugmaste baterije se postavke programa za podešavanje BIOS-a vraćaju na početna podešavanja. Preporučuje se da pribeležite postavke programa za podešavanje BIOS-a pre nego što uklonite dugmastu bateriju.

## Pripremni koraci

- 1 Uklonite [bateriju](#).
- 2 Sledite proceduru od koraka 1 do koraka 3 u delu "[Uklanjanje optičke disk jedinice](#)".
- 3 Uklonite [tastaturu](#).
- 4 Sledite proceduru od koraka 1 do koraka 7 u delu "[Uklanjanje poklopca osnove](#)".

## Procedura

Plastičnom olovkom pažljivo odvojite dugmastu bateriju iz utičnice za bateriju.

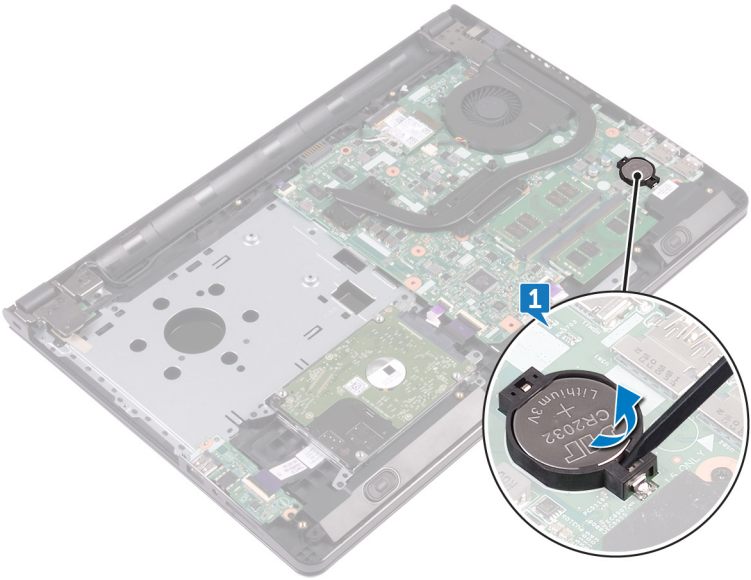

# Postavljanje dugmaste baterije

---



**UPOZORENJE:** Pre rada u unutrašnjosti računara, pročitajte bezbednosne informacije koje ste dobili uz računar i sledite korake u delu [Pre rada u unutrašnjosti računara](#). Nakon rada u unutrašnjosti računara, sledite uputstva u delu [Nakon rada u unutrašnjosti računara](#). Za dodatne informacije o najboljim praksama pogledajte početnu stranu za usklađenost sa propisima na [www.dell.com/regulatory\\_compliance](http://www.dell.com/regulatory_compliance).

## Procedura

Okrenite pozitivnu stranu dugmaste baterije nagore i gurnite dugmastu bateriju u priključak za bateriju.

## Dopunski koraci

- 1 Sledite proceduru od koraka 2 do koraka 8 u delu "[Postavljanje poklopca osnove](#)".
- 2 Postavite [tastaturu](#).
- 3 Sledite proceduru od koraka 4 do koraka 5 u delu "[Postavljanje optičke disk jedinice](#)".
- 4 Postavite [bateriju](#).

# Uklanjanje rashladnog elementa

---

 **UPOZORENJE:** Pre rada u unutrašnjosti računara, pročitajte bezbednosne informacije koje ste dobili uz računar i sledite korake u delu [Pre rada u unutrašnjosti računara](#). Nakon rada u unutrašnjosti računara, sledite uputstva u delu [Nakon rada u unutrašnjosti računara](#). Za dodatne informacije o najboljim praksama pogledajte početnu stranu za usklađenost sa propisima na [www.dell.com/regulatory\\_compliance](http://www.dell.com/regulatory_compliance).

 **UPOZORENJE:** Rashladni element se može zagrejati tokom normalnog rada. Sačekajte dovoljno dugo da se rashladni element ohladi pre nego što ga dodirnete.

 **OPREZ:** Da bi se obezbedilo maksimalno hlađenje procesora, ne dodirujte površine koje prenose toplotu na rashladnom elementu. Ulja u vašoj koži mogu smanjiti sposobnost prenosa toplote termalne paste.

## Pripremni koraci

- 1 Uklonite [bateriju](#).
- 2 Sledite proceduru od koraka 1 do koraka 3 u delu "[Uklanjanje optičke disk jedinice](#)".
- 3 Uklonite [tastaturu](#).
- 4 Sledite proceduru od koraka 1 do koraka 7 u delu "[Uklanjanje poklopca osnove](#)".

## Procedura

- 1 Uklonite neispadajuće zavrtnje koji učvršćuju rashladni element za matičnu ploču.

2 Podignite rashladni element sa matične ploče.

**Integrirani:** Osmam zavrtnja

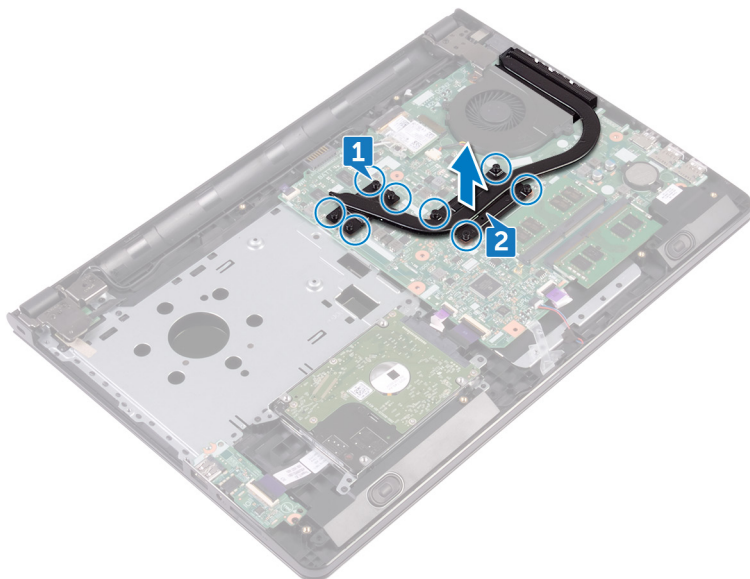

**Diskretni:** Četiri zavrtnja

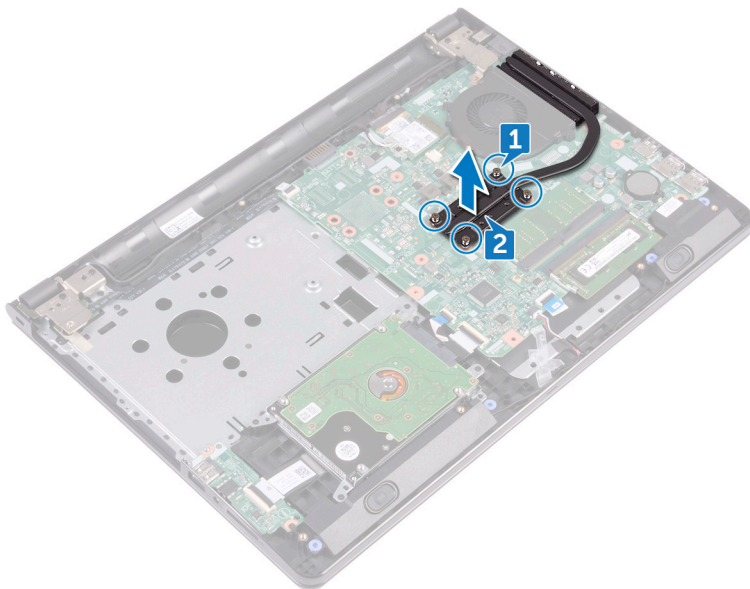

# Postavljanje rashladnog elementa

---



**UPOZORENJE:** Pre rada u unutrašnjosti računara, pročitajte bezbednosne informacije koje ste dobili uz računar i sledite korake u delu [Pre rada u unutrašnjosti računara](#). Nakon rada u unutrašnjosti računara, sledite uputstva u delu [Nakon rada u unutrašnjosti računara](#). Za dodatne informacije o najboljim praksama pogledajte početnu stranu za usklađenost sa propisima na [www.dell.com/regulatory\\_compliance](http://www.dell.com/regulatory_compliance).



**OPREZ:** Nepravilno poravnanje rashladnog elementa može oštetiti matičnu ploču i procesor.



**NAPOMENA:** Originalna termalna pasta se može ponovo koristiti ako su originalna matična ploča i rashladni element ponovo postavljeni u sistem. Ako se zamene matična ploča ili rashladni element, koristite termalni umetak koji se nalazi u kompletu kako biste obezbedili termalnu provodljivost.

## Procedura

- 1 Poravnajte zavrtnje na rashladnom elementu sa otvorima za zavrtnje na matičnoj ploči.
- 2 Postavite neispadajuće zavrtnje koji učvršćuju rashladni element za matičnu ploču.

**Integrisani:** Osam zavrtnja

**Diskretni:** Četiri zavrtnja

## Dopunski koraci

- 1 Sledite proceduru od koraka 2 do koraka 8 u delu "[Postavljanje poklopca osnove](#)".
- 2 Postavite [tastaturu](#).
- 3 Sledite proceduru od koraka 4 do koraka 5 u delu "[Postavljanje optičke disk jedinice](#)".
- 4 Postavite [bateriju](#).

# Uklanjanje ventilatora

---



**UPOZORENJE:** Pre rada u unutrašnjosti računara, pročitajte bezbednosne informacije koje ste dobili uz računar i sledite korake u delu [Pre rada u unutrašnjosti računara](#). Nakon rada u unutrašnjosti računara, sledite uputstva u delu [Nakon rada u unutrašnjosti računara](#). Za dodatne informacije o najboljim praksama pogledajte početnu stranu za usklađenost sa propisima na [www.dell.com/regulatory\\_compliance](http://www.dell.com/regulatory_compliance).

## Pripremni koraci

- 1 Uklonite [bateriju](#).
- 2 Sledite proceduru od koraka 1 do koraka 3 u delu "[Uklanjanje optičke disk jedinice](#)".
- 3 Uklonite [tastaturu](#).
- 4 Sledite proceduru od koraka 1 do koraka 7 u delu "[Uklanjanje poklopca osnove](#)".

## Procedura

- 1 Isključite kabl ventilatora iz matične ploče.
- 2 Uklonite dva zavrtnja (M2x5) koji učvršćuju ventilator za sklop oslonca za dlanove.

- 3** Podignite ventilator sa sklopa oslonca za dlanove.

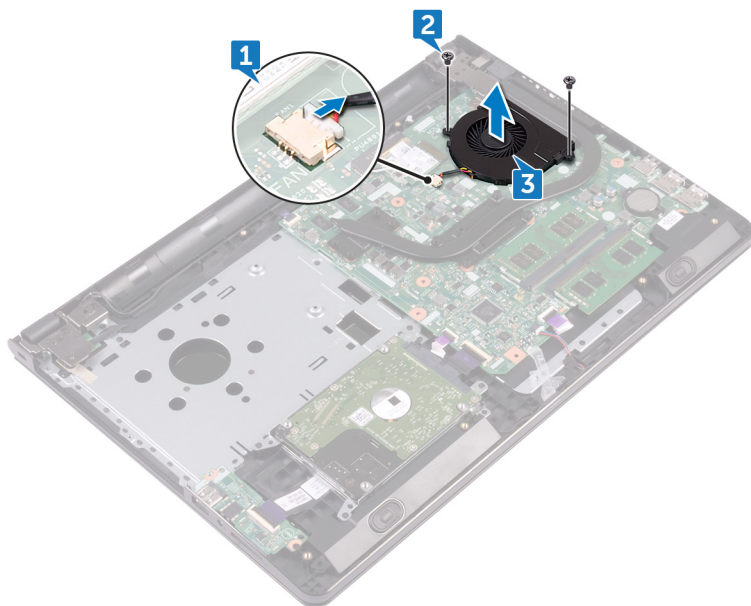

# Postavljanje ventilatora

---



**UPOZORENJE:** Pre rada u unutrašnjosti računara, pročitajte bezbednosne informacije koje ste dobili uz računar i sledite korake u delu [Pre rada u unutrašnjosti računara](#). Nakon rada u unutrašnjosti računara, sledite uputstva u delu [Nakon rada u unutrašnjosti računara](#). Za dodatne informacije o najboljim praksama pogledajte početnu stranu za usklađenost sa propisima na [www.dell.com/regulatory\\_compliance](http://www.dell.com/regulatory_compliance).

## Procedura

- 1 Postavite ventilator na sklop oslonca za dlanove.
- 2 Poravnajte otvore za zavrtnje na ventilatoru sa otvorima za zavrtnje na sklopu oslonca za dlanove.
- 3 Postavite dva zavrtnja (M2x5) koji učvršćuju ventilator za matičnu ploču.
- 4 Povežite kabl ventilatora na matičnu ploču.

## Dopunski koraci

- 1 Sledite proceduru od koraka 2 do koraka 8 u delu "[Postavljanje poklopca osnove](#)".
- 2 Postavite [tastaturu](#).
- 3 Sledite proceduru od koraka 4 do koraka 5 u delu "[Postavljanje optičke disk jedinice](#)".
- 4 Postavite [bateriju](#).

# Uklanjanje leće indikatora statusa

---



**UPOZORENJE:** Pre rada u unutrašnjosti računara, pročitajte bezbednosne informacije koje ste dobili uz računar i sledite korake u delu [Pre rada u unutrašnjosti računara](#). Nakon rada u unutrašnjosti računara, sledite uputstva u delu [Nakon rada u unutrašnjosti računara](#). Za dodatne informacije o najboljim praksama pogledajte početnu stranu za usklađenost sa propisima na [www.dell.com/regulatory\\_compliance](http://www.dell.com/regulatory_compliance).

## Pripremni koraci

- 1 Uklonite [bateriju](#).
- 2 Sledite proceduru od koraka 1 do koraka 3 u delu "[Uklanjanje optičke disk jedinice](#)".
- 3 Uklonite [tastaturu](#).
- 4 Sledite proceduru od koraka 1 do koraka 7 u delu "[Uklanjanje poklopca osnove](#)".

## Procedura

Uklonite leću indikatora statusa iz vođice na sklopu oslonca za dlanove.

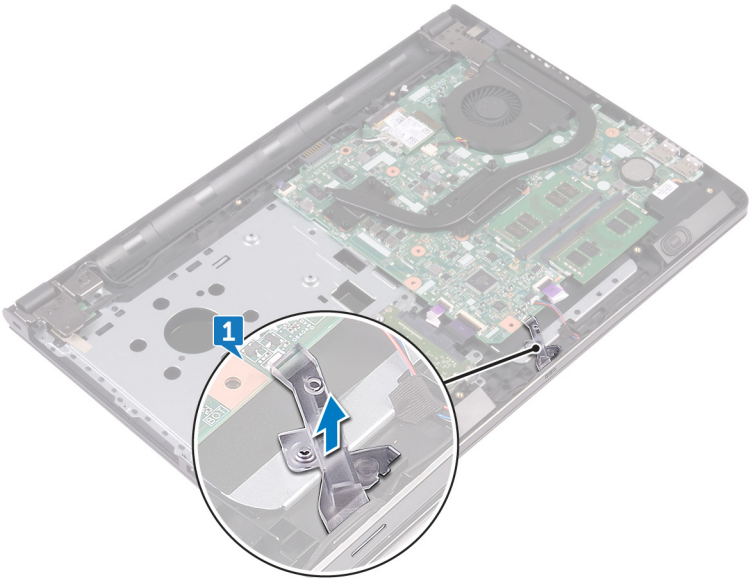

# Postavljanje leće indikatora statusa

---



**UPOZORENJE:** Pre rada u unutrašnjosti računara, pročitajte bezbednosne informacije koje ste dobili uz računar i sledite korake u delu [Pre rada u unutrašnjosti računara](#). Nakon rada u unutrašnjosti računara, sledite uputstva u delu [Nakon rada u unutrašnjosti računara](#). Za dodatne informacije o najboljim praksama pogledajte početnu stranu za usklađenost sa propisima na [www.dell.com/regulatory\\_compliance](http://www.dell.com/regulatory_compliance).

## Dopunski koraci

- 1 Sledite proceduru od koraka 2 do koraka 8 u delu "[Postavljanje poklopca osnove](#)".
- 2 Postavite [tastaturu](#).
- 3 Sledite proceduru od koraka 4 do koraka 5 u delu "[Postavljanje optičke disk jedinice](#)".
- 4 Postavite [bateriju](#).

## Procedura

Poravnajte leću indikatora statusa sa vodičom na sklopu oslonca za dlanove.

# Uklanjanje matične ploče

---



**UPOZORENJE:** Pre rada u unutrašnjosti računara, pročitajte bezbednosne informacije koje ste dobili uz računar i sledite korake u delu [Pre rada u unutrašnjosti računara](#). Nakon rada u unutrašnjosti računara, sledite uputstva u delu [Nakon rada u unutrašnjosti računara](#). Za dodatne informacije o najboljim praksama pogledajte početnu stranu za usklađenost sa propisima na [www.dell.com/regulatory\\_compliance](http://www.dell.com/regulatory_compliance).



**NAPOMENA:** Servisna oznaka vašeg računara je sačuvana na matičnoj ploči. Nakon zamene matične ploče morate uneti servisnu oznaku u program za podešavanje BIOS-a.



**NAPOMENA:** Zamenom matične ploče uklanjaju se sve promene koje ste izvršili u BIOS-u koristeći program za podešavanje BIOS-a. Nakon zamene matične ploče morate ponovo izvršiti željene promene.



**NAPOMENA:** Pre odspajanja kablova sa matične ploče, zabeležite lokaciju konektora da biste mogli da ispravno ponovo povežete kablove nakon zamene matične ploče.

## Pripremni koraci

- 1 Uklonite [bateriju](#).
- 2 Sledite proceduru od koraka 1 do koraka 3 u delu "[Uklanjanje optičke disk jedinice](#)".
- 3 Uklonite [tastaturu](#).
- 4 Sledite proceduru od koraka 1 do koraka 7 u delu "[Uklanjanje poklopca osnove](#)".
- 5 Uklonite [bežičnu karticu](#).
- 6 Uklonite [memorijske module](#).
- 7 Uklonite [rashladni element](#).
- 8 Uklonite [ventilator](#).

# Procedura

- 1 Uklonite zavrtanj (2.5x8) koji učvršćuje zglob ekrana za sklop oslonca za dlanove.

 **NAPOMENA: Ova uputstva važe samo za laptopove koji nemaju ekran osetljiv na dodir.**

- 2 Otvorite zglob do ugla od 90 stepeni.

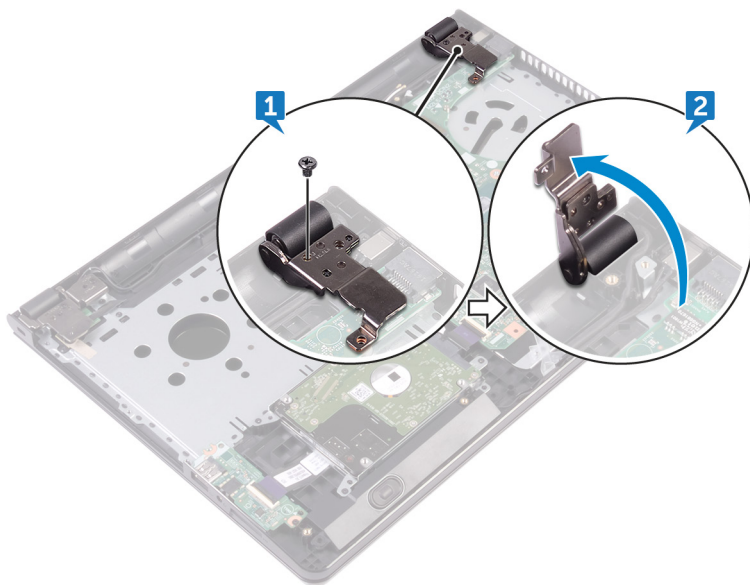

- 3 Odlepite traku koja pričvršćuje kabl ekrana za matičnu ploču.
- 4 Otvorite rezu i odspojite kabl ekrana sa matične ploče.
- 5 Otvorite rezu i odvojite kabl ploče dugmeta za napajanje od matične ploče.
- 6 Otvorite rezu i odspojite kabl čvrstog diska sa matične ploče.
- 7 Otvorite rezu i odvojite kabl U/I ploče od matične ploče.
- 8 Odspojite kabl zvučnika sa matične ploče.

- 9 Otvorite rezu i odvojite kabl table osetljive na dodir od matične ploče.

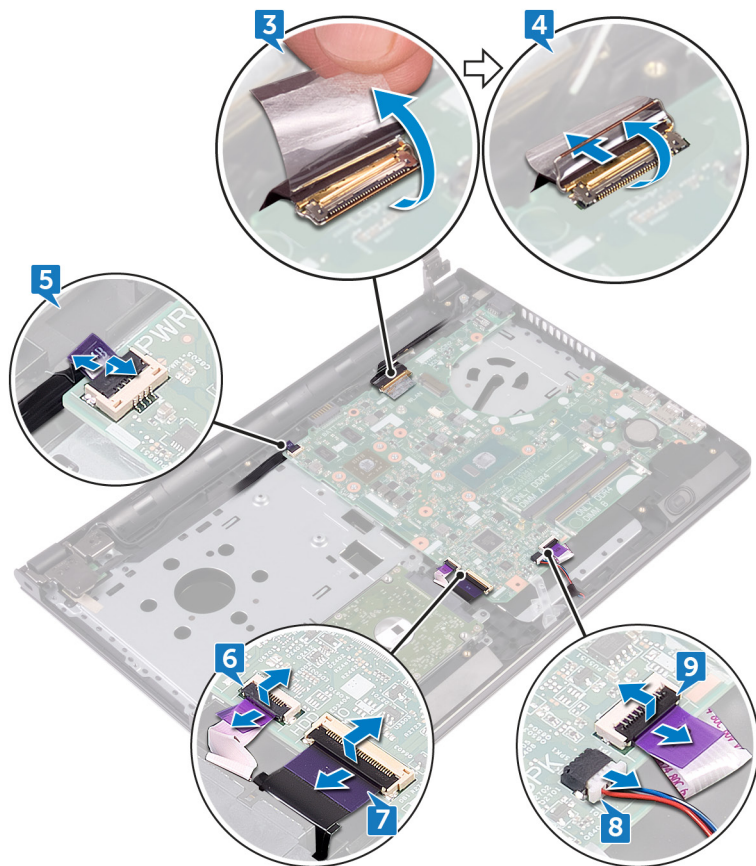

- 10 Uklonite dva zavrtnja (M2x3) koji učvršćuju matičnu ploču za sklop oslonca za dlanove.
- 11 Pažljivo otpustite portove na matičnoj ploči iz priključaka na sklopu oslonca za dlanove.

**12** Pažljivo preokrenite matičnu ploču.

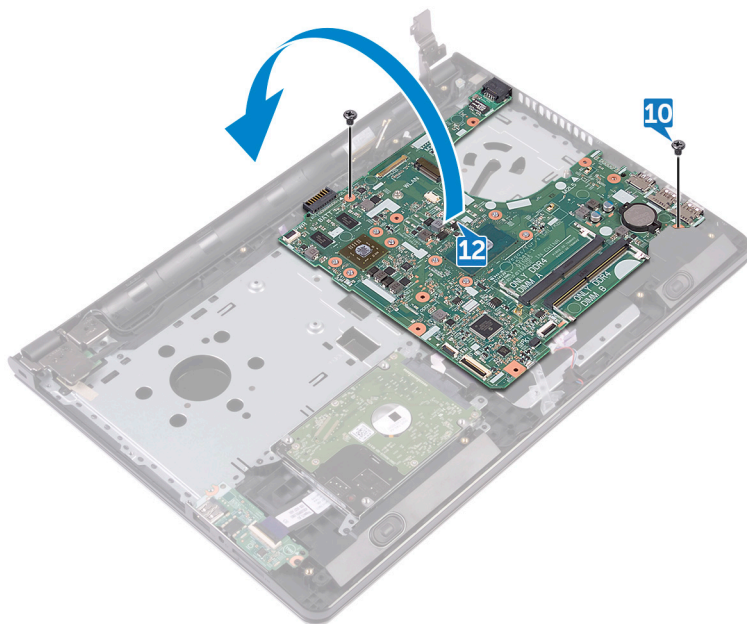

**13** Odlepите traku koja učvršćuje kabl porta adaptera za napajanje za matičnu ploču i odspojite port adaptera za napajanje sa matične ploče.

**14** Podignite matičnu ploču sa sklopa oslonca za dlanove.

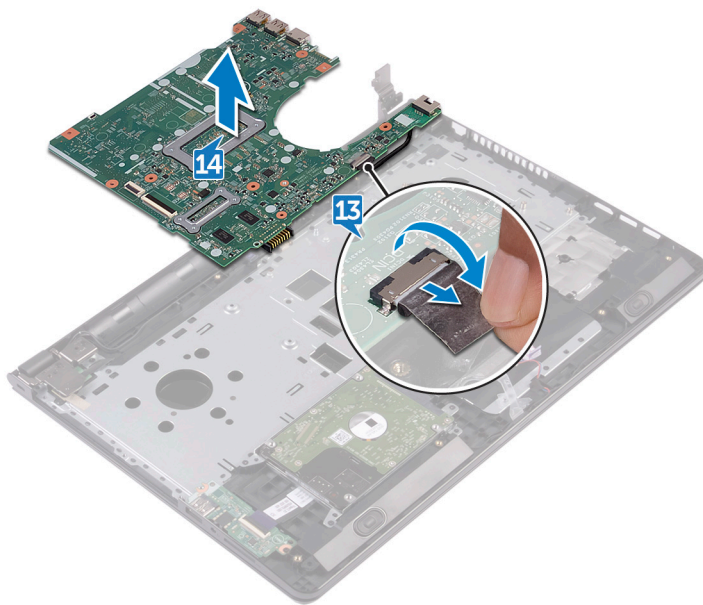

# Postavljanje matične ploče

---



**UPOZORENJE:** Pre rada u unutrašnjosti računara, pročitajte bezbednosne informacije koje ste dobili uz računar i sledite korake u delu [Pre rada u unutrašnjosti računara](#). Nakon rada u unutrašnjosti računara, sledite uputstva u delu [Nakon rada u unutrašnjosti računara](#). Za dodatne informacije o najboljim praksama pogledajte početnu stranu za usklađenost sa propisima na [www.dell.com/regulatory\\_compliance](http://www.dell.com/regulatory_compliance).



**NAPOMENA:** Servisna oznaka vašeg računara je sačuvana na matičnoj ploči. Nakon zamene matične ploče morate uneti servisnu oznaku u program za podešavanje BIOS-a.



**NAPOMENA:** Zamenom matične ploče uklanjaju se sve promene koje ste izvršili u BIOS-u koristeći program za podešavanje BIOS-a. Nakon zamene matične ploče morate ponovo izvršiti željene promene.

## Procedura

- 1 Povežite kabl porta adaptera za napajanje na matičnu ploču.
- 2 Zalepite traku koja učvršćuje kabl porta adaptera za napajanje za matičnu ploču.
- 3 Preokrenite matičnu ploču.
- 4 Poravnajte otvore za zavrtnje na matičnoj ploči sa otvorima za zavrtnje na sklopu oslonca za dlanove.
- 5 Postavite dva zavrtnja (M2x3) koji učvršćuju matičnu ploču za sklop oslonca za dlanove.
- 6 Povežite kabl table osetljive na dodir i zatvorite rezu konektora da biste učvrstili kabl.
- 7 Povežite kabl zvučnika na matičnu ploču.
- 8 Povežite kabl U/I ploče i zatvorite rezu konektora da biste učvrstili kabl.
- 9 Povežite kabl čvrstog diska i zatvorite rezu konektora da biste učvrstili kabl.
- 10 Povežite kabl ploče dugmeta za napajanje i zatvorite rezu konektora da biste učvrstili kabl.
- 11 Povežite kabl ekrana i zatvorite rezu konektora da biste učvrstili kabl.
- 12 Zalepite traku kojom je kabl ekrana pričvršćen za matičnu ploču.
- 13 Zatvorite zglobove ekrana.

- 14 Poravnajte otvore za zavrtnje na zglobovima ekrana sa otvorima za zavrtnje na sklopu oslonca za dlanove.



**NAPOMENA: Ova uputstva važe samo za laptopove koji nemaju ekran osetljiv na dodir.**

- 15 Postavite zavrtnaj (2.5x8) koji učvršćuje zglobove ekrana za sklop oslonca za dlanove.

## Dopunski koraci

- 1 Postavite [ventilator](#).
- 2 Postavite [rashladni element](#).
- 3 Postavite [memorijske module](#).
- 4 Postavite [bežičnu karticu](#).
- 5 Sledite proceduru od koraka 2 do koraka 8 u delu "[Postavljanje poklopca osnove](#)".
- 6 Postavite [tastaturu](#).
- 7 Sledite proceduru od koraka 4 do koraka 5 u delu "[Postavljanje optičke disk jedinice](#)".
- 8 Postavite [bateriju](#).

# Uklanjanje table osetljive na dodir

---



**UPOZORENJE:** Pre rada u unutrašnjosti računara, pročitajte bezbednosne informacije koje ste dobili uz računar i sledite korake u delu [Pre rada u unutrašnjosti računara](#). Nakon rada u unutrašnjosti računara, sledite uputstva u delu [Nakon rada u unutrašnjosti računara](#). Za dodatne informacije o najboljim praksama pogledajte početnu stranu za usklađenost sa propisima na [www.dell.com/regulatory\\_compliance](http://www.dell.com/regulatory_compliance).

## Pripremni koraci

- 1 Uklonite [bateriju](#).
- 2 Sledite proceduru od koraka 1 do koraka 3 u delu "[Uklanjanje optičke disk jedinice](#)".
- 3 Uklonite [tastaturu](#).
- 4 Sledite proceduru od koraka 1 do koraka 7 u delu "[Uklanjanje poklopca osnove](#)".
- 5 Uklonite [memorijske module](#).
- 6 Uklonite [bežičnu karticu](#).
- 7 Uklonite [rashladni element](#).
- 8 Uklonite [ventilator](#).
- 9 Uklonite [matičnu ploču](#).

## Procedura

- 1 Odlepите traku koja učvršćuje nosač table osetljive na dodir za sklop oslonca za dlanove.
- 2 Uklonite šest zavrtanja (M2x3) koji učvršćuju nosač table osetljive na dodir za tablu osetljivu na dodir.

**3** Podignite konzolu table osetljive na dodir sa sklopa oslonca za dlanove.

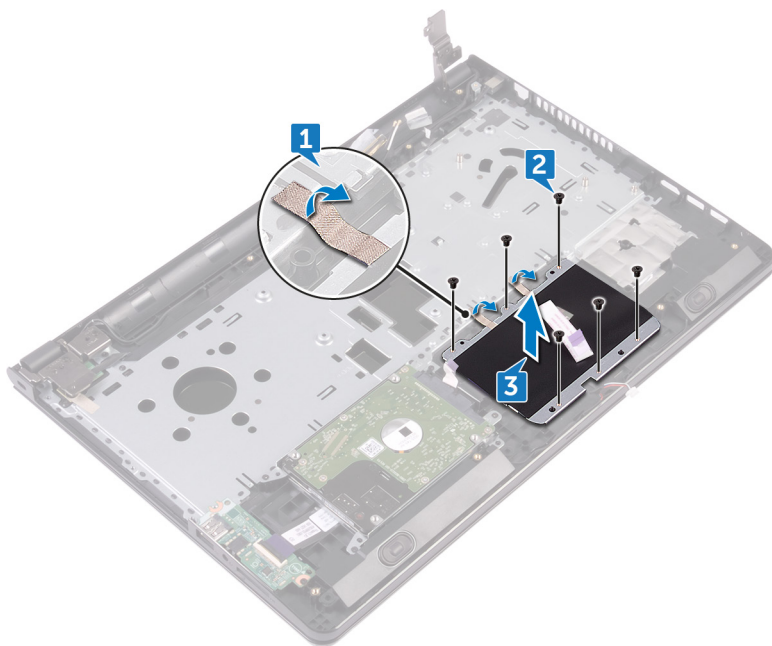

- 4 Podignite tablu osetljivu na dodir sa sklopa oslonca za dlanove.

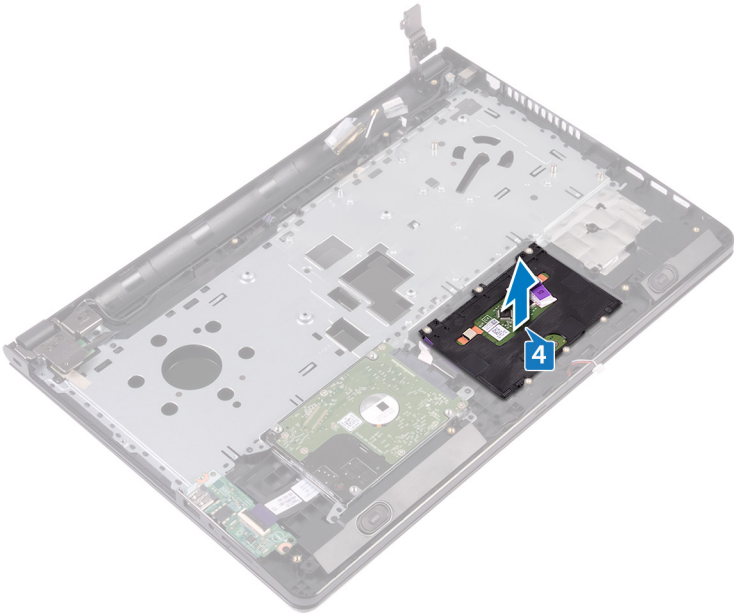

# Postavljanje table osetljive na dodir

---



**UPOZORENJE:** Pre rada u unutrašnjosti računara, pročitajte bezbednosne informacije koje ste dobili uz računar i sledite korake u delu [Pre rada u unutrašnjosti računara](#). Nakon rada u unutrašnjosti računara, sledite uputstva u delu [Nakon rada u unutrašnjosti računara](#). Za dodatne informacije o najboljim praksama pogledajte početnu stranu za usklađenost sa propisima na [www.dell.com/regulatory\\_compliance](http://www.dell.com/regulatory_compliance).

## Procedura

- 1 Postavite tablu osetljivu na dodir na sklop oslonca za dlanove.
- 2 Poravnajte otvore za zavrtnje na nosaču table osetljive na dodir sa otvorima za zavrtnje na sklopu oslonca za dlanove.
- 3 Postavite šest zavrtnjanja (M2x3) koji učvršćuju nosač table osetljive na dodir za tablu osetljivu na dodir.
- 4 Zalepite traku koja učvršćuje nosač table osetljive na dodir za sklop oslonca za dlanove.

## Dopunski koraci

- 1 Postavite [matičnu ploču](#).
- 2 Postavite [ventilator](#).
- 3 Postavite [rashladni element](#).
- 4 Postavite [bežičnu karticu](#).
- 5 Postavite [memorijske module](#).
- 6 Sledite proceduru od koraka 2 do koraka 8 u delu "[Postavljanje poklopca osnove](#)".
- 7 Postavite [tastaturu](#).
- 8 Sledite proceduru od koraka 4 do koraka 5 u delu "[Postavljanje optičke disk jedinice](#)".
- 9 Postavite [bateriju](#).

# Uklanjanje porta adaptera za napajanje

---



**UPOZORENJE:** Pre rada u unutrašnjosti računara, pročitajte bezbednosne informacije koje ste dobili uz računar i sledite korake u delu [Pre rada u unutrašnjosti računara](#). Nakon rada u unutrašnjosti računara, sledite uputstva u delu [Nakon rada u unutrašnjosti računara](#). Za dodatne informacije o najboljim praksama pogledajte početnu stranu za usklađenost sa propisima na [www.dell.com/regulatory\\_compliance](http://www.dell.com/regulatory_compliance).

## Pripremni koraci

- 1 Uklonite [bateriju](#).
- 2 Sledite proceduru od koraka 1 do koraka 3 u delu "[Uklanjanje optičke disk jedinice](#)".
- 3 Uklonite [tastaturu](#).
- 4 Sledite proceduru od koraka 1 do koraka 7 u delu "[Uklanjanje poklopca osnove](#)".
- 5 Uklonite [dugmastu bateriju](#).
- 6 Uklonite [memorijske module](#).
- 7 Uklonite [bežičnu karticu](#).
- 8 Uklonite [rashladni element](#).
- 9 Uklonite [ventilator](#).
- 10 Uklonite [matičnu ploču](#).

## Procedura

- 1 Uklonite zavrtanj (M2x3) koji učvršćuje port adaptera za napajanje za sklop oslonca za dlanove.
- 2 Pribeležite putanju kabela porta adaptera za napajanje i uklonite kabl iz vodica za usmeravanje.

- 3** Podignite port adaptera za napajanje sa sklopa oslonca za dlan.

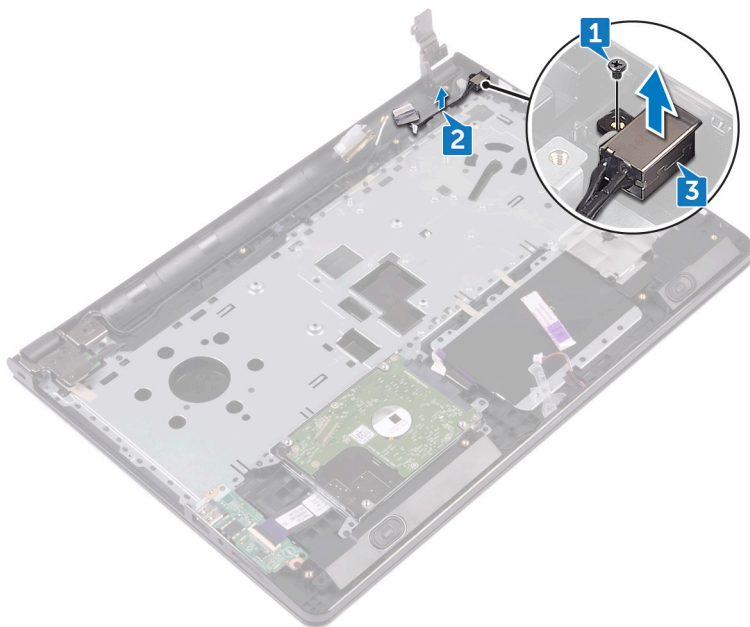

# Postavljanje porta adaptera za napajanje

---



**UPOZORENJE:** Pre rada u unutrašnjosti računara, pročitajte bezbednosne informacije koje ste dobili uz računar i sledite korake u delu [Pre rada u unutrašnjosti računara](#). Nakon rada u unutrašnjosti računara, sledite uputstva u delu [Nakon rada u unutrašnjosti računara](#). Za dodatne informacije o najboljim praksama pogledajte početnu stranu za usklađenost sa propisima na [www.dell.com/regulatory\\_compliance](http://www.dell.com/regulatory_compliance).

## Procedura

- 1 Gurnite port adaptera za napajanje u otvor na sklopu oslonca za dlanove.
- 2 Postavite zavrtanj (M2x3) koji učvršćuje port adaptera za napajanje za sklop oslonca za dlanove.
- 3 Provucite kabl porta adaptera za napajanje kroz vođice za usmeravanje na sklopu oslonca za dlanove.

## Dopunski koraci

- 1 Postavite [matičnu ploču](#).
- 2 Postavite [ventilator](#).
- 3 Postavite [rashladni element](#).
- 4 Postavite [bežičnu karticu](#).
- 5 Postavite [memorijske module](#).
- 6 Postavite [dugmastu bateriju](#).
- 7 Sledite proceduru od koraka 2 do koraka 8 u delu "[Postavljanje poklopca osnove](#)".
- 8 Postavite [tastaturu](#).
- 9 Sledite proceduru od koraka 4 do koraka 5 u delu "[Postavljanje optičke disk jedinice](#)".
- 10 Postavite [bateriju](#).

# Uklanjanje sklopa ekrana

---



**UPOZORENJE:** Pre rada u unutrašnjosti računara, pročitajte bezbednosne informacije koje ste dobili uz računar i sledite korake u delu [Pre rada u unutrašnjosti računara](#). Nakon rada u unutrašnjosti računara, sledite uputstva u delu [Nakon rada u unutrašnjosti računara](#). Za dodatne informacije o najboljim praksama pogledajte početnu stranu za usklađenost sa propisima na [www.dell.com/regulatory\\_compliance](http://www.dell.com/regulatory_compliance).

## Pripremni koraci

- 1 Uklonite [bateriju](#).
- 2 Sledite proceduru od koraka 1 do koraka 3 u delu "[Uklanjanje optičke disk jedinice](#)".
- 3 Uklonite [tastaturu](#).
- 4 Sledite proceduru od koraka 1 do koraka 7 u delu "[Uklanjanje poklopca osnove](#)".
- 5 Uklonite [bežičnu karticu](#).

## Procedura

- 1 Uklonite tri zavrtnja (2.5x8) koji učvršćuju zglobove ekrana za sklop oslonca za dlanove.

- 2 Otvorite zglobove ekrana do ugla od 90 stepeni.

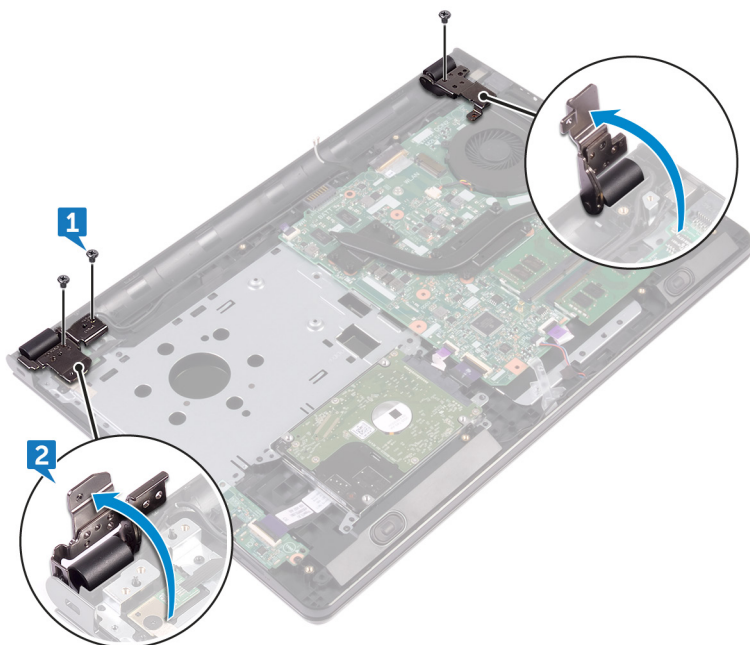

- 3 Odlepите traku koja učvršćuje kabl ekrana za sklop oslonca za dlanove.
- 4 Otvorite rezu konektora i odspojite kabl ekrana.
- 5 Zabeležite putanju kabla ekrana i izvadite kabl ekrana iz vodica za usmeravanje na sklopu oslonca za dlanove.

- 6 Zabeležite putanju kabla antene i izvadite kabl iz vodica za usmeravanje na sklopu oslonca za dlanove.

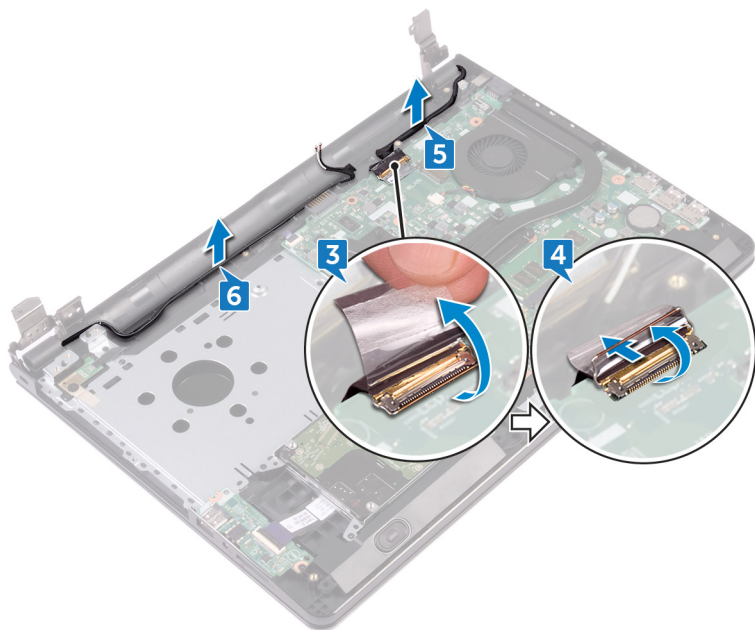

- 7 Otvorite sklop oslonca za dlanove pod uglom i gurnite ga sa sklopa ekrana.

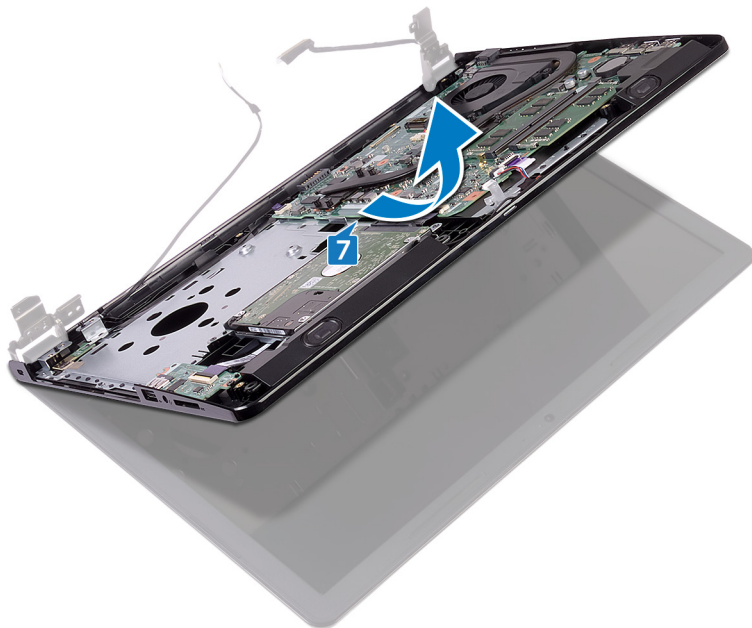

# Postavljanje sklopa ekrana

---



**UPOZORENJE:** Pre rada u unutrašnjosti računara, pročitajte bezbednosne informacije koje ste dobili uz računar i sledite korake u delu [Pre rada u unutrašnjosti računara](#). Nakon rada u unutrašnjosti računara, sledite uputstva u delu [Nakon rada u unutrašnjosti računara](#). Za dodatne informacije o najboljim praksama pogledajte početnu stranu za usklađenost sa propisima na [www.dell.com/regulatory\\_compliance](http://www.dell.com/regulatory_compliance).

## Procedura

- 1 Postavite sklop ekrana na čistu i ravnu površinu.
- 2 Postavite sklop oslonca za dlanove na sklop ekrana.
- 3 Zatvorite zglobove ekrana i poravnajte otvore za zavrtnje na zglobovima ekrana sa otvorima za zavrtnje na sklopu oslonca za zavrtnje.
- 4 Postavite tri zavrtnja (2.5x8) koji učvršćuju zglobove ekrana za sklop oslonca za dlanove.
- 5 Provucite kablove antene kroz vodiče za usmeravanje na sklopu oslonca za dlanove.
- 6 Povežite kabl ekrana i zatvorite rezu konektora da biste učvrstili kabl.
- 7 Provucite kabl ekrana kroz vodiče za usmeravanje na sklopu oslonca za dlanove.
- 8 Zalepite traku koja učvršćuje kabl ekrana za sklop oslonca za dlanove.
- 9 Zatvorite ekran i preokrenite računar.

## Dopunski koraci

- 1 Postavite [bežičnu karticu](#).
- 2 Sledite proceduru od koraka 2 do koraka 8 u delu "[Postavljanje poklopca osnove](#)".
- 3 Postavite [tastaturu](#).
- 4 Sledite proceduru od koraka 4 do koraka 5 u delu "[Postavljanje optičke disk jedinice](#)".
- 5 Postavite [bateriju](#).

# Uklanjanje okna ekrana

---



**UPOZORENJE:** Pre rada u unutrašnjosti računara, pročitajte bezbednosne informacije koje ste dobili uz računar i sledite korake u delu [Pre rada u unutrašnjosti računara](#). Nakon rada u unutrašnjosti računara, sledite uputstva u delu [Nakon rada u unutrašnjosti računara](#). Za dodatne informacije o najboljim praksama pogledajte početnu stranu za usklađenost sa propisima na [www.dell.com/regulatory\\_compliance](http://www.dell.com/regulatory_compliance).

## Pripremni koraci



**NAPOMENA:** Ova uputstva važe samo za laptopove koji nemaju ekran osetljiv na dodir.

- 1 Uklonite [bateriju](#).
- 2 Sledite proceduru od koraka 1 do koraka 3 u delu "[Uklanjanje optičke disk jedinice](#)".
- 3 Uklonite [tastaturu](#).
- 4 Sledite proceduru od koraka 1 do koraka 7 u delu "[Uklanjanje poklopca osnove](#)".
- 5 Uklonite [bežičnu karticu](#).
- 6 Uklonite [sklop ekrana](#).

# Procedura

- 1 Vrhovima prstiju pažljivo odvojite i podignite unutrašnje ivice okna ekrana.

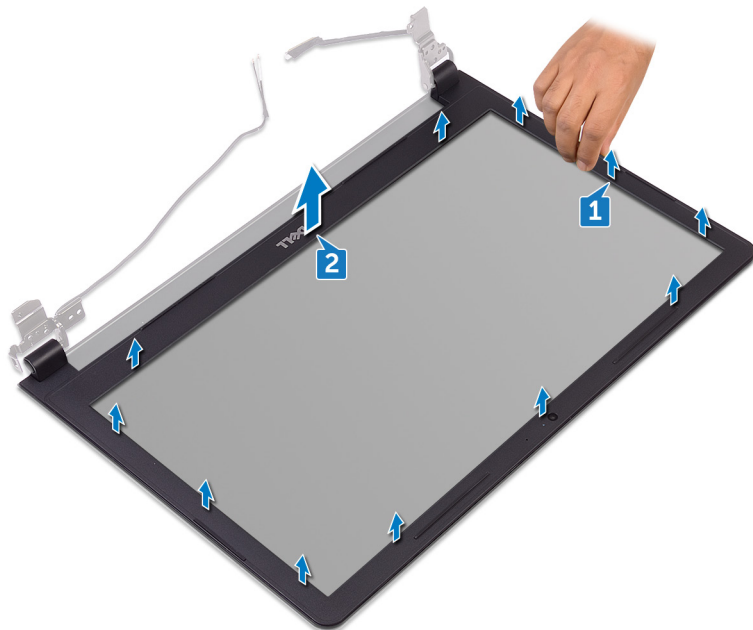

- 2 Uklonite okno ekrana sa sklopa zadnjeg poklopca ekrana i antene.

# Postavljanje okna ekrana

---



**UPOZORENJE:** Pre rada u unutrašnjosti računara, pročitajte bezbednosne informacije koje ste dobili uz računar i sledite korake u delu [Pre rada u unutrašnjosti računara](#). Nakon rada u unutrašnjosti računara, sledite uputstva u delu [Nakon rada u unutrašnjosti računara](#). Za dodatne informacije o najboljim praksama pogledajte početnu stranu za usklađenost sa propisima na [www.dell.com/regulatory\\_compliance](http://www.dell.com/regulatory_compliance).

## Procedura

Poravnajte okno ekrana sa zadnjim poklopcem ekrana i pažljivo utisnite okno ekrana u ležište.

## Dopunski koraci

- 1 Postavite [sklop ekrana](#).
- 2 Postavite [bežičnu karticu](#).
- 3 Sledite proceduru od koraka 2 do koraka 8 u delu "[Postavljanje poklopca osnove](#)".
- 4 Postavite [tastaturu](#).
- 5 Sledite proceduru od koraka 4 do koraka 5 u delu "[Postavljanje optičke disk jedinice](#)".
- 6 Postavite [bateriju](#).

# Uklanjanje ploče ekrana

---



**UPOZORENJE:** Pre rada u unutrašnjosti računara, pročitajte bezbednosne informacije koje ste dobili uz računar i sledite korake u delu [Pre rada u unutrašnjosti računara](#). Nakon rada u unutrašnjosti računara, sledite uputstva u delu [Nakon rada u unutrašnjosti računara](#). Za dodatne informacije o najboljim praksama pogledajte početnu stranu za usklađenost sa propisima na [www.dell.com/regulatory\\_compliance](http://www.dell.com/regulatory_compliance).

## Pripremni koraci



**NAPOMENA:** Ova uputstva važe samo za laptopove koji nemaju ekran osetljiv na dodir.

- 1 Uklonite [bateriju](#).
- 2 Sledite proceduru od koraka 1 do koraka 3 u delu "[Uklanjanje optičke disk jedinice](#)".
- 3 Uklonite [tastaturu](#).
- 4 Sledite proceduru od koraka 1 do koraka 7 u delu "[Uklanjanje poklopca osnove](#)".
- 5 Uklonite [bežičnu karticu](#).
- 6 Uklonite [sklop ekrana](#).
- 7 Uklonite [okno ekrana](#).

## Procedura

- 1 Uklonite četiri zavrtnja (M2x3) koji učvršćuju ploču ekrana za sklop zadnjeg poklopca ekrana i antene.

- 2 Podignite i preokrenite ploču ekrana.

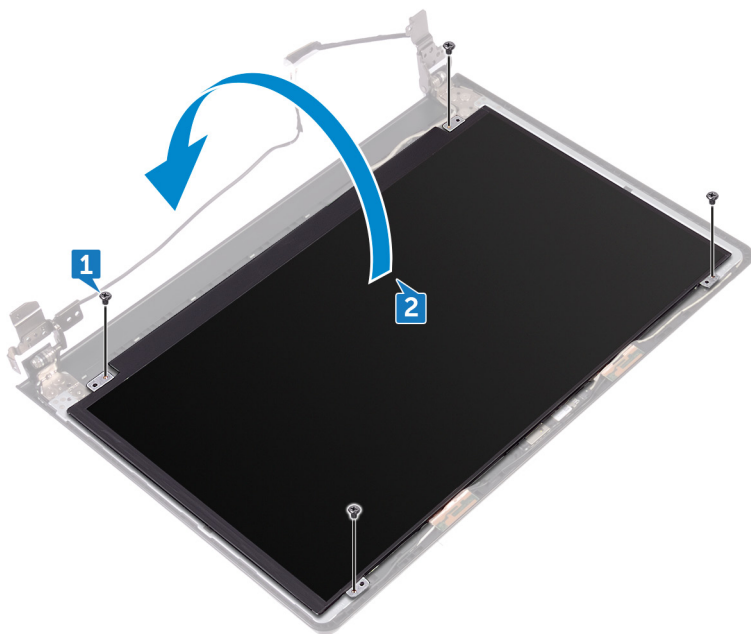

- 3 Odlepite traku koja učvršćuje kabl ekrana za ploču ekrana.
- 4 Otvorite rezu i odspojite kabl ekrana sa ploče ekrana.

- 5 Podignite ploču ekrana sa sklopa zadnjeg poklopca ekrana i antene.

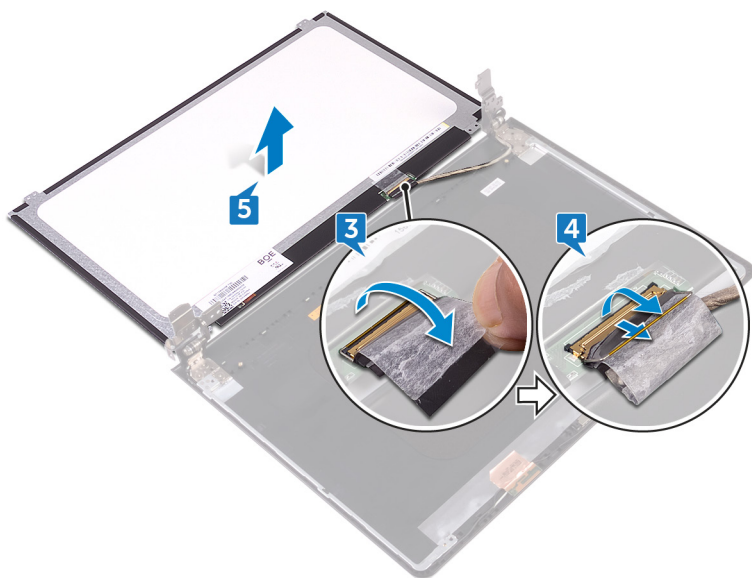

# Postavljanje ploče ekrana

---



**UPOZORENJE:** Pre rada u unutrašnjosti računara, pročitajte bezbednosne informacije koje ste dobili uz računar i sledite korake u delu [Pre rada u unutrašnjosti računara](#). Nakon rada u unutrašnjosti računara, sledite uputstva u delu [Nakon rada u unutrašnjosti računara](#). Za dodatne informacije o najboljim praksama pogledajte početnu stranu za usklađenost sa propisima na [www.dell.com/regulatory\\_compliance](http://www.dell.com/regulatory_compliance).

## Dopunski koraci

- 1 Postavite [okno ekrana](#).
- 2 Postavite [sklop ekrana](#).
- 3 Postavite [bežičnu karticu](#).
- 4 Sledite proceduru od koraka 2 do koraka 8 u delu "[Postavljanje poklopca osnove](#)".
- 5 Postavite [tastaturu](#).
- 6 Sledite proceduru od koraka 4 do koraka 5 u delu "[Postavljanje optičke disk jedinice](#)".
- 7 Postavite [bateriju](#).

## Procedura

- 1 Gurnite kabl ekrana u konektor na ploči ekrana i zatvorite rezu da biste učvrstili kabl.
- 2 Zalepite traku kojom je kabl ekrana pričvršćen za ploču ekrana.
- 3 Preokrenite ploču ekrana i postavite je na sklop zadnjeg poklopca ekrana i antene.
- 4 Poravnajte otvore za zavrtnje na ploči ekrana sa otvorima za zavrtnje na sklopu zadnjeg poklopca ekrana i antene.
- 5 Postavite četiri zavrtnja (M2x3) koji učvršćuju ploču ekrana za sklop zadnjeg poklopca ekrana i antene.

# Uklanjanje kamere

---



**UPOZORENJE:** Pre rada u unutrašnjosti računara, pročitajte bezbednosne informacije koje ste dobili uz računar i sledite korake u delu [Pre rada u unutrašnjosti računara](#). Nakon rada u unutrašnjosti računara, sledite uputstva u delu [Nakon rada u unutrašnjosti računara](#). Za dodatne informacije o najboljim praksama pogledajte početnu stranu za usklađenost sa propisima na [www.dell.com/regulatory\\_compliance](http://www.dell.com/regulatory_compliance).

## Pripremni koraci



**NAPOMENA:** Ova uputstva važe samo za laptopove koji nemaju ekran osetljiv na dodir.

- 1 Uklonite [bateriju](#).
- 2 Sledite proceduru od koraka 1 do koraka 3 u delu "[Uklanjanje optičke disk jedinice](#)".
- 3 Uklonite [tastaturu](#).
- 4 Sledite proceduru od koraka 1 do koraka 7 u delu "[Uklanjanje poklopca osnove](#)".
- 5 Uklonite [bežičnu karticu](#).
- 6 Uklonite [sklop ekrana](#).
- 7 Uklonite [okno ekrana](#).

## Procedura

- 1 Plastičnom olovkom pažljivo odvojite kameru i podignite je pod uglom.
- 2 Odspojite kabl kamere sa kamere.

- 3** Podignite kameru sa sklopa zadnjeg poklopca ekrana i antene.

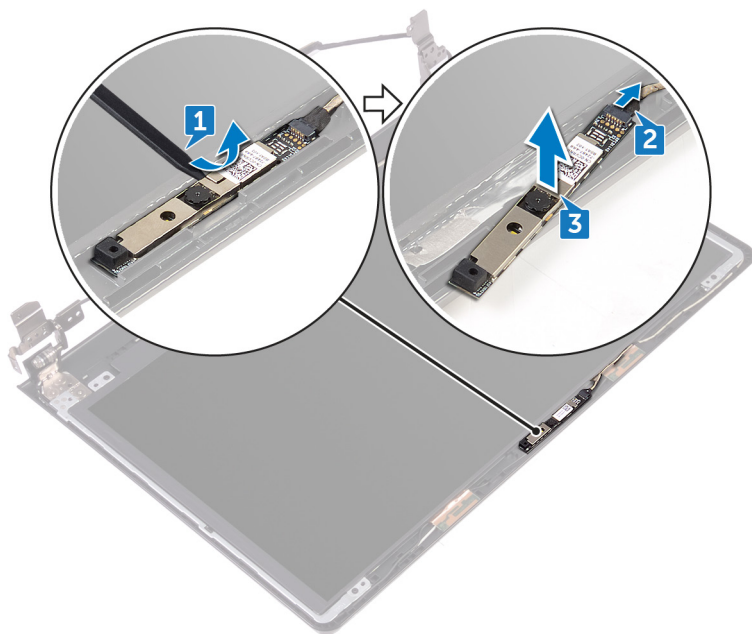

# Postavljanje kamere

---



**UPOZORENJE:** Pre rada u unutrašnjosti računara, pročitajte bezbednosne informacije koje ste dobili uz računar i sledite korake u delu [Pre rada u unutrašnjosti računara](#). Nakon rada u unutrašnjosti računara, sledite uputstva u delu [Nakon rada u unutrašnjosti računara](#). Za dodatne informacije o najboljim praksama pogledajte početnu stranu za usklađenost sa propisima na [www.dell.com/regulatory\\_compliance](http://www.dell.com/regulatory_compliance).

## Procedura

- 1 Pomoću stubića za poravnanje postavite kameru na sklop zadnjeg poklopca ekrana i antene.
- 2 Povežite kabl kamere na kameru.

## Dopunski koraci

- 1 Postavite [okno ekrana](#).
- 2 Postavite [sklop ekrana](#).
- 3 Postavite [bežičnu karticu](#).
- 4 Sledite proceduru od koraka 2 do koraka 8 u delu "[Postavljanje poklopca osnove](#)".
- 5 Postavite [tastaturu](#).
- 6 Sledite proceduru od koraka 4 do koraka 5 u delu "[Postavljanje optičke disk jedinice](#)".
- 7 Postavite [bateriju](#).

# Uklanjanje zglobova ekrana

---



**UPOZORENJE:** Pre rada u unutrašnjosti računara, pročitajte bezbednosne informacije koje ste dobili uz računar i sledite korake u delu [Pre rada u unutrašnjosti računara](#). Nakon rada u unutrašnjosti računara, sledite uputstva u delu [Nakon rada u unutrašnjosti računara](#). Za dodatne informacije o najboljim praksama pogledajte početnu stranu za usklađenost sa propisima na [www.dell.com/regulatory\\_compliance](http://www.dell.com/regulatory_compliance).

## Pripremni koraci



**NAPOMENA:** Ova uputstva važe samo za laptopove koji nemaju ekran osetljiv na dodir.

- 1 Uklonite [bateriju](#).
- 2 Sledite proceduru od koraka 1 do koraka 3 u delu "[Uklanjanje optičke disk jedinice](#)".
- 3 Uklonite [tastaturu](#).
- 4 Sledite proceduru od koraka 1 do koraka 7 u delu "[Uklanjanje poklopcu osnove](#)".
- 5 Uklonite [bežičnu karticu](#).
- 6 Uklonite [sklop ekrana](#).
- 7 Uklonite [okno ekrana](#).
- 8 Uklonite [ploču ekrana](#).

## Procedura

- 1 Uklonite šest zavrtnja (M2.5x2.5 sa velikom glavom) koji učvršćuju zglobove ekrana za sklop zadnjeg poklopcu ekrana i antene.

- 2 Pažljivo podignite zglobove ekrana sa sklopa zadnjeg poklopca ekrana i antene.

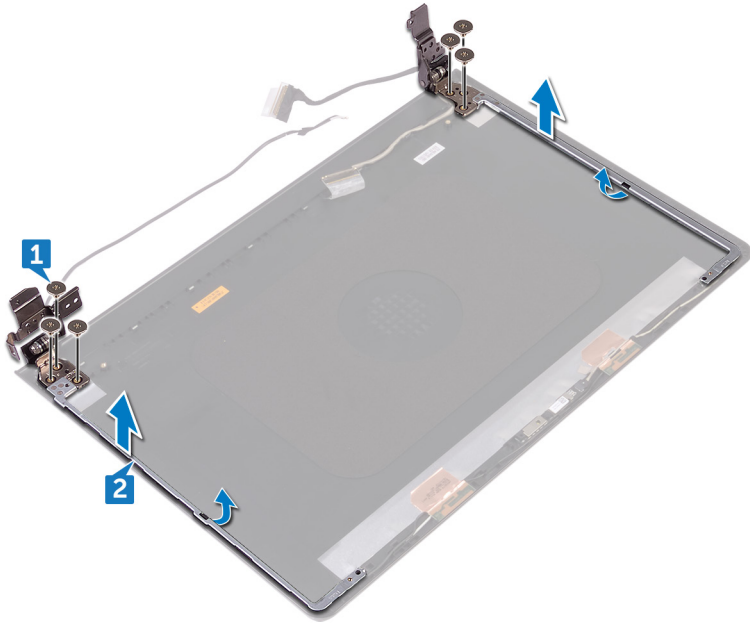

# Postavljanje zglobova ekrana

---



**UPOZORENJE:** Pre rada u unutrašnjosti računara, pročitajte bezbednosne informacije koje ste dobili uz računar i sledite korake u delu [Pre rada u unutrašnjosti računara](#). Nakon rada u unutrašnjosti računara, sledite uputstva u delu [Nakon rada u unutrašnjosti računara](#). Za dodatne informacije o najboljim praksama pogledajte početnu stranu za usklađenost sa propisima na [www.dell.com/regulatory\\_compliance](http://www.dell.com/regulatory_compliance).

## Dopunski koraci

- 1 Postavite [ploču ekrana](#).
- 2 Postavite [okno ekrana](#).
- 3 Postavite [sklop ekrana](#).
- 4 Postavite [bežičnu karticu](#).
- 5 Sledite proceduru od koraka 2 do koraka 8 u delu "[Postavljanje poklopca osnove](#)".
- 6 Postavite [tastaturu](#).
- 7 Sledite proceduru od koraka 4 do koraka 5 u delu "[Postavljanje optičke disk jedinice](#)".
- 8 Postavite [bateriju](#).

## Procedura

- 1 Poravnajte otvore za zavrtnje na zglobovima ekrana sa otvorima za zavrtnje na sklopu zadnjeg poklopca ekrana i antene.
- 2 Postavite šest zavrtnja (M2.5x2.5 sa velikom glavom) koji učvršćuju zglobove ekrana za sklop zadnjeg poklopca ekrana i antene.

# Uklanjanje sklopa zadnjeg poklopca ekrana i antene

---



**UPOZORENJE:** Pre rada u unutrašnjosti računara, pročitajte bezbednosne informacije koje ste dobili uz računar i sledite korake u delu [Pre rada u unutrašnjosti računara](#). Nakon rada u unutrašnjosti računara, sledite uputstva u delu [Nakon rada u unutrašnjosti računara](#). Za dodatne informacije o najboljim praksama pogledajte početnu stranu za usklađenost sa propisima na [www.dell.com/regulatory\\_compliance](http://www.dell.com/regulatory_compliance).

## Pripremni koraci

- 1 Uklonite [bateriju](#).
- 2 Sledite proceduru od koraka 1 do koraka 3 u delu "[Uklanjanje optičke disk jedinice](#)".
- 3 Uklonite [tastaturu](#).
- 4 Sledite proceduru od koraka 1 do koraka 7 u delu "[Uklanjanje poklopca osnove](#)".
- 5 Uklonite [bežičnu karticu](#).
- 6 Uklonite [sklop ekrana](#).
- 7 Uklonite [okno ekrana](#).
- 8 Uklonite [ploču ekrana](#).
- 9 Uklonite [zglobove ekrana](#).
- 10 Uklonite [kameru](#).

## Procedura



**NAPOMENA:** Ova uputstva važe samo za laptopove koji nemaju ekran osetljiv na dodir.

Nakon obavljanja koraka navedenih u pripremnim uslovima ostaje nam sklop zadnjeg poklopca ekrana i antene.

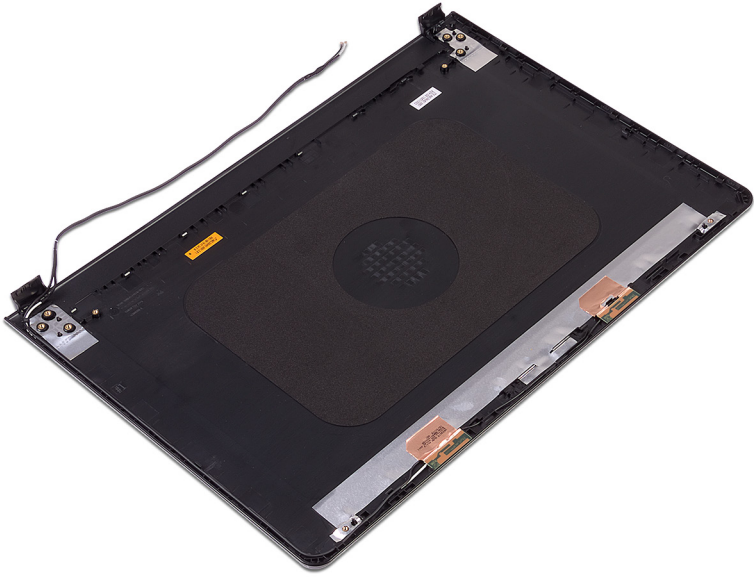

# Postavljanje sklopa zadnjeg poklopca ekrana i antene

---



**UPOZORENJE:** Pre rada u unutrašnjosti računara, pročitajte bezbednosne informacije koje ste dobili uz računar i sledite korake u delu [Pre rada u unutrašnjosti računara](#). Nakon rada u unutrašnjosti računara, sledite uputstva u delu [Nakon rada u unutrašnjosti računara](#). Za dodatne informacije o najboljim praksama pogledajte početnu stranu za usklađenost sa propisima na [www.dell.com/regulatory\\_compliance](http://www.dell.com/regulatory_compliance).

## Procedura

Postavite sklop zadnjeg poklopca ekrana i antene na čistu i ravnu površinu.

## Dopunski koraci

- 1 Postavite [kameru](#).
- 2 Postavite [zglobove ekrana](#).
- 3 Postavite [ploču ekrana](#).
- 4 Postavite [okno ekrana](#).
- 5 Postavite [sklop ekrana](#).
- 6 Postavite [bežičnu karticu](#).
- 7 Sledite proceduru od koraka 2 do koraka 8 u delu "[Postavljanje poklopca osnove](#)".
- 8 Postavite [tastaturu](#).
- 9 Sledite proceduru od koraka 4 do koraka 5 u delu "[Postavljanje optičke disk jedinice](#)".
- 10 Postavite [bateriju](#).

# Uklanjanje oslonca za dlanove

---



**UPOZORENJE:** Pre rada u unutrašnjosti računara, pročitajte bezbednosne informacije koje ste dobili uz računar i sledite korake u delu [Pre rada u unutrašnjosti računara](#). Nakon rada u unutrašnjosti računara, sledite uputstva u delu [Nakon rada u unutrašnjosti računara](#). Za dodatne informacije o najboljim praksama pogledajte početnu stranu za usklađenost sa propisima na [www.dell.com/regulatory\\_compliance](http://www.dell.com/regulatory_compliance).

## Pripremni koraci

- 1 Uklonite [bateriju](#).
- 2 Sledite proceduru od koraka 1 do koraka 3 u delu "[Uklanjanje optičke disk jedinice](#)".
- 3 Uklonite [tastaturu](#).
- 4 Sledite proceduru od koraka 1 do koraka 7 u delu "[Uklanjanje poklopcu osnove](#)".
- 5 Sledite proceduru od koraka 1 do koraka 3 u delu "[Uklanjanje čvrstog diska](#)".
- 6 Uklonite [memorijske module](#).
- 7 Uklonite [bežičnu karticu](#).
- 8 Uklonite [ploču dugmeta za napajanje](#).
- 9 Uklonite [zvučnike](#).
- 10 Uklonite [U/I ploču](#).
- 11 Uklonite [rashladni element](#).
- 12 Uklonite [ventilator](#).
- 13 Uklonite [leću indikatora statusa](#).
- 14 Uklonite [matičnu ploču](#).
- 15 Uklonite [tablu osetljivu na dodir](#).
- 16 Uklonite [port adaptera za napajanje](#).
- 17 Uklonite [sklop ekrana](#).

## Procedura

Nakon obavljanja koraka u pripremnim uslovima ostaje nam oslonac za dlanove.



# Postavljanje oslonca za dlanove

---



**UPOZORENJE:** Pre rada u unutrašnjosti računara, pročitajte bezbednosne informacije koje ste dobili uz računar i sledite korake u delu [Pre rada u unutrašnjosti računara](#). Nakon rada u unutrašnjosti računara, sledite uputstva u delu [Nakon rada u unutrašnjosti računara](#). Za dodatne informacije o najboljim praksama pogledajte početnu stranu za usklađenost sa propisima na [www.dell.com/regulatory\\_compliance](http://www.dell.com/regulatory_compliance).

## Dopunski koraci

- 1 Postavite [sklop ekrana](#).
- 2 Postavite [port adaptera za napajanje](#).
- 3 Postavite [tablu osetljivu na dodir](#).
- 4 Postavite [matičnu ploču](#).
- 5 Postavite [leću indikatora statusa](#).
- 6 Postavite [ventilator](#).
- 7 Postavite [rashladni element](#).
- 8 Postavite [U/I ploču](#).
- 9 Postavite [zvučnike](#).
- 10 Postavite [ploču dugmeta za napajanje](#).
- 11 Postavite [bežičnu karticu](#).
- 12 Postavite [memorijske module](#).
- 13 Sledite proceduru od koraka 4 do koraka 6 u delu "[Postavljanje čvrstog diska](#)".
- 14 Sledite proceduru od koraka 2 do koraka 8 u delu "[Postavljanje poklopca osnove](#)".
- 15 Postavite [tastaturu](#).
- 16 Sledite proceduru od koraka 4 do koraka 5 u delu "[Postavljanje optičke disk jedinice](#)".
- 17 Postavite [bateriju](#).

## Procedura

Postavite oslonac za dlanove na čistu i ravnu površinu.

# Dijagnostika

---

**Svetlo za status napajanja i baterije/svetlo za aktivnost čvrstog diska:** Pokazuje status punjenja baterije ili aktivnost čvrstog diska.



**NAPOMENA: Pritisnite taster Fn+H da biste menjali ovo svetlo između svetla za status napajanja i baterije i svetla za aktivnost čvrstog diska.**

## **Svetlo za aktivnost čvrstog diska**

Uključuje se kada računar čita podatke sa čvrstog diska ili upisuje podatke na njega.

## **Svetlo za status napajanja i baterije**

Pokazuje status napajanja i punjenja baterije.

**Neprekidno belo** - Adapter za napajanje je povezan i baterija je napunjena više od 5 procenata.

**Žuto svetlo** - Računar radi na baterijsko napajanje i kapacitet baterije je manji od 5 procenata.

## **Off (Isključeno)**

- Adapter za napajanje je povezan i baterija je potpuno napunjena.
- Računar radi na baterijsko napajanje i kapacitet baterije je veći od 5 procenata.
- Računar je u stanju spavanja, hibernacije ili je isključen.

Svetlo za status napajanja i baterije treperi žuto uz trepćuće kodove koji ukazuju na kvar.

Na primer, svetlo za status napajanja i baterije treperi žuto dva puta nakon čega sledi pauza a zatim treperi belo tri puta nakon čega sledi pauza. Ovaj obrazac 2,3 se nastavlja dok se računar ne isključi, što ukazuje da je detektovano nepostojanje memorije ili RAM memorije.

U sledećoj tabeli navedeni su različiti svetlosni šabloni i šta oni znače.

**Tabela 3. Dijagnostika**

<b>Svetlosni šablon</b>	<b>Opis problema</b>
<b>2,1</b>	Otkaz CPU
<b>2,2</b>	Matična ploča: Greška BIOS-a i ROM-a
<b>2,3</b>	Nije detektovana memorija ili RAM memorija

<b>Svetlosni šablon</b>	<b>Opis problema</b>
<b>2,4</b>	Otkaz memorije ili RAM memorije
<b>2,5</b>	Instalirana nevažeća memorija
<b>2,6</b>	Greška matične ploče ili skupa čipova
<b>2,7</b>	Otkaz LCD-a
<b>3,1</b>	Otkaz CMOS baterije
<b>3,2</b>	Otkaz PCI ili video kartice ili skupa čipova
<b>3,3</b>	Slika za oporavak nije pronađena
<b>3,4</b>	Slika za oporavak je pronađena ali je nevažeća

Računar može emitovati seriju tonova tokom pokretanja ako se greške ili problemi ne mogu prikazati. Kodovi tonova koji se ponavljaju pomažu korisniku da reši probleme sa računarom.

**Svetlo statusa kamere:** Pokazuje da li se kamere koristi.

- Neprekidno belo - Kamera se koristi.
- Isključeno - Kamera se ne koristi.

**Svetlo statusa tastera Caps Lock:** Pokazuje da li je funkcija Caps Lock omogućena ili onemogućena.

- Neprekidno belo - Funkcija Caps Lock je omogućena.
- Isključeno - Funkcija Caps Lock je onemogućena.

# Ažuriranje BIOS-a

---

Možda ćete morati da flešujete (ažurirate) BIOS kada bude dostupna njegova ispravka ili kada menjate matičnu ploču. Da biste flešovali BIOS:

- 1 Uključite računar.
- 2 Idite na [www.dell.com/support](http://www.dell.com/support).
- 3 Kliknite na stavku **Product support** (Podrška za proizvode), unesite servisnu oznaku svog računara, a zatim kliknite na **Submit** (Prosledi).  
 **NAPOMENA: Ako nemate servisnu oznaku, koristite funkciju automatskog pronalaženja ili ručno potražite model računara.**
- 4 Kliknite na **Drivers & downloads (Upravljački programi i preuzimanja)** → **Find it myself (Pronađi sam)**.
- 5 Izaberite operativni sistem koji je instaliran na vašem računaru.
- 6 Pomerite klizač ka dnu stranice i proširite **BIOS**.
- 7 Kliknite na **Download (Preuzimanje)** da biste preuzeli najnoviju verziju BIOS-a za svoj računar.
- 8 Kada se preuzimanje završi, pronađite fasciklu u kojoj ste sačuvali datoteku za ažuriranje BIOS-a.
- 9 Dvaput kliknite na ikonu datoteke za ažuriranje BIOS-a i sledite uputstva koja se pojavljuju na ekranu.

# Dobijanje pomoći i kontaktiranje kompanije Dell

---

## Resursi za samostalnu pomoć

Možete dobiti informacije i pomoć o proizvodima i uslugama kompanije Dell korišćenjem ovih resursa za samostalnu pomoć:

### Tabela 4. Resursi za samostalnu pomoć

Informacije o proizvodima i uslugama kompanije Dell

[www.dell.com](http://www.dell.com)

Dell Help & Support aplikacija



Get started aplikacija



Pristupanje pomoći

U pretrazi sistema Windows, unesite *Help and Support* i pritisnite Enter.

Pomoć na mreži za operativni sistem

[www.dell.com/support/windows](http://www.dell.com/support/windows)

[www.dell.com/support/linux](http://www.dell.com/support/linux)

Informacije o rešavanju problema, korisnička uputstva, uputstva za konfigurisanje, specifikacije proizvoda, blogovi za tehničku pomoć, upravljački programi, ispravke softvera itd.

[www.dell.com/support](http://www.dell.com/support)

Saznajte više o svom operativnom sistemu, podešavanju i korišćenju računara, rezervnom kopiranju podataka, dijagnostici itd.

Pogledajte *Me and My Dell* (Ja i moj Dell) na stranici [www.dell.com/support/manuals](http://www.dell.com/support/manuals).

## Kontaktiranje kompanije Dell

Da biste kompaniju Dell kontaktirali u vezi sa prodajom, tehničkom podrškom ili korisničkom podrškom, posetite [www.dell.com/contactdell](http://www.dell.com/contactdell).



**NAPOMENA: Dostupnost se razlikuje u zavisnosti od zemlje i proizvoda, a neke usluge ne moraju biti dostupne u vašoj zemlji.**



**NAPOMENA: Ako nemate aktivnu vezu sa Internetom, kontakt informacije možete pronaći na fakturi, otpremnici, računu ili katalogu Dell proizvoda.**