

Inspiron 15 3000

Priročnik za servisiranje

Model računalnika: Inspiron 15-3565
Regulativni model: P63F
Regulativni tip: P63F003



Opombe, svarila in opozorila



OPOMBA: OPOMBA označuje pomembne informacije, s katerimi lahko izboljšate učinkovitost izdelka.



POZOR: PREVIDNO označuje možnost poškodbe strojne opreme ali izgube podatkov in vam svetuje, kako se izogniti težavi.



Opozorilo: OPOZORILO označuje možnost poškodb lastnine, telesnih poškodb ali smrti.

Copyright © 2016 Dell Inc. ali njegova hčerinska podjetja. Vse pravice pridržane. Dell, EMC in druge blagovne znamke so blagovne znamke družbe Dell Inc. ali njenih hčerinskih podjetij. Druge blagovne znamke so lahko blagovne znamke njihovih lastnikov.

2016 - 11

Rev. A00

Kazalo

Preden začnete delo v notranjosti računalnika.....	10
Preden začnete	10
Varnostna navodila.....	10
Priporočena orodja.....	11
Seznam vijakov.....	11
Ko končate delo v notranjosti računalnika.....	14
Odstranjevanje baterije.....	15
Postopek.....	15
Ponovna namestitev baterije.....	16
Postopek.....	16
Odstranjevanje optičnega pogona.....	17
Pred postopkom.....	17
Postopek.....	17
Ponovna namestitev optičnega pogona.....	20
Postopek.....	20
Po postopku.....	20
Odstranjevanje tipkovnice.....	21
Pred postopkom.....	21
Postopek.....	21

Ponovna namestitvev tipkovnice.....	24
Postopek.....	24
Po postopku.....	24
Odstranjevanje pokrova osnove.....	25
Pred postopkom.....	25
Postopek.....	25
Ponovna namestitvev pokrova osnove.....	30
Postopek.....	30
Po postopku.....	32
Odstranjevanje vmesnika optičnega pogona.....	33
Pred postopkom.....	33
Postopek.....	33
Ponovna namestitvev vmesnika optičnega pogona.....	35
Postopek.....	35
Po postopku.....	35
Odstranjevanje trdega diska.....	36
Pred postopkom.....	36
Postopek.....	36
Ponovna namestitvev trdega diska.....	39
Postopek.....	39
Po postopku.....	39
Odstranjevanje pomnilniških modulov.....	40
Pred postopkom.....	40
Postopek.....	40

Ponovna namestitev pomnilniških modulov.....	42
Postopek.....	42
Po postopku.....	43
Odstranjevanje brezžične kartice.....	44
Pred postopkom.....	44
Postopek.....	44
Ponovna namestitev brezžične kartice.....	46
Postopek.....	46
Po postopku.....	47
Odstranjevanje plošče gumba za vklop.....	49
Pred postopkom.....	49
Postopek.....	49
Namestitev plošče gumba za vklop.....	52
Postopek.....	52
Po postopku.....	52
Odstranjevanje zvočnikov.....	54
Pred postopkom.....	54
Postopek.....	54
Ponovna namestitev zvočnikov.....	56
Postopek.....	56
Po postopku.....	56
Odstranjevanje V/I-plošče.....	57
Pred postopkom.....	57
Postopek.....	57

Ponovna namestitvev V/I-plošče.....	59
Postopek.....	59
Po postopku.....	59
Odstranjevanje gumbne baterije.....	60
Pred postopkom.....	60
Postopek.....	60
Ponovna namestitvev gumbne baterije.....	62
Postopek.....	62
Po postopku.....	62
Odstranjevanje hladilnika.....	63
Pred postopkom.....	63
Postopek.....	63
Ponovna namestitvev hladilnika.....	65
Postopek.....	65
Po postopku.....	65
Odstranjevanje ventilatorja.....	66
Pred postopkom.....	66
Postopek.....	66
Ponovna namestitvev ventilatorja.....	68
Postopek.....	68
Po postopku.....	68
Odstranjevanje leče za lučke stanja.....	69
Pred postopkom.....	69
Postopek.....	69

Ponovna namestitvev leče za lučke stanja.....	71
Po postopku.....	71
Postopek.....	71
Odstranjevanje matične plošče.....	72
Pred postopkom.....	72
Postopek.....	73
Ponovna namestitvev matične plošče.....	77
Postopek.....	77
Po postopku.....	78
Odstranjevanje sledilne ploščice.....	79
Pred postopkom.....	79
Postopek.....	79
Ponovna namestitvev sledilne ploščice.....	82
Postopek.....	82
Po postopku.....	82
Odstranjevanje vrat za napajalnik.....	83
Pred postopkom.....	83
Postopek.....	83
Ponovna namestitvev vrat za napajalnik.....	85
Postopek.....	85
Po postopku.....	85
Odstranjevanje sklopa zaslona.....	86
Pred postopkom.....	86
Postopek.....	86



Ponovna namestitvev sklopa zaslona.....	90
Postopek.....	90
Po postopku.....	90
Odstranjevanje okvirja zaslona.....	91
Pred postopkom.....	91
Postopek.....	92
Ponovna namestitvev okvirja zaslona.....	93
Postopek.....	93
Po postopku.....	93
Odstranjevanje plošče zaslona.....	94
Pred postopkom.....	94
Postopek.....	94
Ponovna namestitvev plošče zaslona.....	97
Po postopku.....	97
Postopek.....	97
Odstranjevanje kamere.....	98
Pred postopkom.....	98
Postopek.....	98
Ponovna namestitvev kamere.....	100
Postopek.....	100
Po postopku.....	100
Odstranjevanje tečajev zaslona.....	101
Pred postopkom.....	101
Postopek.....	101

Ponovna namestitvev tečajev zaslona.....	103
Po postopku.....	103
Postopek.....	103
Odstranjevanje hrbtnege pokrova zaslona in sklopa antene.....	104
Pred postopkom.....	104
Postopek.....	104
Ponovna namestitvev hrbtnege pokrova zaslona in sklopa antene.....	106
Postopek.....	106
Po postopku.....	106
Odstranjevanje naslona za dlani.....	107
Pred postopkom.....	107
Postopek.....	107
Ponovna namestitvev naslona za dlani.....	109
Po postopku.....	109
Postopek.....	110
Diagnostika.....	111
Posodobitev BIOS-a.....	113
Iskanje pomoči in stik z družbo Dell.....	114
Viri samopomoči.....	114
Stik z družbo Dell.....	115

Preden začnete delo v notranjosti računalnika

 **OPOMBA:** Slike v tem dokumentu se lahko razlikujejo od vašega računalnika, kar je odvisno od naročene konfiguracije.

Preden začnete

- 1 Shranite in zaprite vse odprte datoteke ter zaprite vse odprte programe.
- 2 Zaustavitev računalnika. Kliknite **Start** →  **Napajanje** → **Zaustavitev sistema**.
 **OPOMBA:** Če uporabljate drug operacijski sistem, navodila za izklop poiščite v dokumentaciji vašega operacijskega sistema.
- 3 Računalnik in vse priključene izključite naprave iz električnih vtičnic.
- 4 Iz računalnika izključite vse priključene omrežne naprave in zunanje naprave, kot so tipkovnica, miška in monitor.
- 5 Iz računalnika odstranite vse pomnilniške kartice in optične pogone.
- 6 Zaprite zaslon in obrnite računalnik.

Varnostna navodila

Uporabite naslednja varnostna navodila, da zaščitite računalnik pred morebitnimi poškodbami in zagotovite svojo lastno varnost.

 **Opozorilo:** Preden začnete z delom znotraj računalnika, preberite varnostne informacije, ki so priložene računalniku. Za več informacij o varnem delu obiščite domačo stran za skladnost s predpisi na naslovu www.dell.com/regulatory_compliance.

 **Opozorilo:** Preden odprete pokrov računalnika ali plošče računalnika, odklopite vse vire napajanja. Ko končate z delom v notranjosti računalnika, ponovno namestite vse pokrove, plošče in vijake, preden ga priklopite v vir napajanja.

 **POZOR:** Če želite preprečiti poškodbe računalnika, poskrbite, da je delovna površina ravna in čista.

- △ **POZOR:** Če želite preprečiti poškodbe komponent in kartic, jih držite za robove ter se ne dotikajte nožic in stikov.
- △ **POZOR:** Odpravljanja težav in popravil se lahko lotite le, če vam to dovoli oziroma naroči ekipa za tehnično pomoč pri podjetju Dell. Škode, ki nastane pri neodobrenih popravilih, garancija ne krije. Glejte varnostna navodila, ki so priložena izdelku, ali spletno stran www.dell.com/regulatory_compliance.
- △ **POZOR:** Preden se dotaknete česarkoli znotraj računalnika, se razelektrite tako, da se dotaknete nepobarvane kovinske površine, na primer kovine na zadnji strani računalnika. Med delom se občasno dotaknite nepobarvane kovinske površine, da sprostite statično elektriko, ki lahko poškoduje notranje komponente.
- △ **POZOR:** Ko izkjučite kabel, ne vlecite kabla samega, temveč priključek na njem ali pritrdilno zanko. Nekateri kabli imajo priključke z zaklopnimi jezički ali krilatimi vijaki, ki jih morate odstraniti, preden odklopite kabel. Pri odklapanju kablov poskrbite, da bodo poravnani in se zato nožice na priključkih ne bodo zvile. Pri priklopljanju kablov poskrbite, da bodo priključki in vrata pravilno obrnjeni ter poravnani.
- △ **POZOR:** Pritisnite in izvrzite nameščene kartice iz bralnika pomnilniških kartic.

Priporočena orodja













Za postopke, navedene v tem dokumentu, boste potrebovali naslednja orodja:







- Izvijač Phillips
- Plastično pero

Seznam vijakov

V spodnji tabeli je seznam vijakov, ki se uporabljajo za pritrditev različnih komponent na sklop naslona za dlani.

Tabela 1. Seznam vijakov

Komponenta	Pritrjena na	Vrsta vijaka	Količina	Slika vijaka
Sklop optičnega pogona	Pokrov osnovne plošče	M2x5	1	
Nosilec optičnega pogona	Optični pogon	M2x3	1	
Pokrov osnovne plošče	Sklop naslona za dlani	M2.5x8	8	
Pokrov osnovne plošče	Sklop naslona za dlani	M2x5	2	
Pokrov osnovne plošče	Sklop naslona za dlani	M2x2	3	
Pokrov osnovne plošče	Sklop naslona za dlani	M2x5	5	
Sklop trdega diska	Sklop naslona za dlani	M2x3	4	
Nosilec trdega diska	Trdi disk	M3x3	4	
Nosilec brezžične kartice	Sistemska plošča	M2x3	1	
Tečaj zaslona	Sklop naslona za dlani	M2.5x8	3	
Plošča gumba za vklop	Sklop naslona za dlani	M2x2	1	
Plošča V/I	Sklop naslona za dlani	M2x3	1	

Komponenta	Pritrjena na	Vrsta vijaka	Količina	Slika vijaka
Ventilator	Sistemska plošča	M2x5	2	
Sistemska plošča	Sklop naslona za dlani	M2x3	2	
Nosilec sledilne ploščice	Sledilna ploščica	M2x3	6	
Vrata za napajalnik	Sklop naslona za dlani	M2x3	1	
Plošča zaslona	Hrbtni pokrov zaslona in sklop antene	M2x3	4	
Tečajji zaslona	Hrbtni pokrov zaslona in sklop antene	M2.5xM2.5 z veliko glavo	6	

Ko končate delo v notranjosti računalnika

 **POZOR: Če v notranjosti računalnika pustite neprivite ali raztresene vijake, ti lahko resno poškodujejo računalnik.**

- 1** Ponovno namestite vse vijake in se prepričajte, da v notranjosti računalnika niso ostali odvečni vijaki.
- 2** Preden začnete z delom na računalniku, priključite vse zunanje in periferne naprave ter kable, ki ste jih odstranili.
- 3** Preden začnete z delom na računalniku, ponovno namestite vse medijske kartice, diske in druge dele, ki ste jih odstranili.
- 4** Računalnik in vse priključene naprave priključite v električne vtičnice.
- 5** Vključite računalnik.

Odstranjevanje baterije

! Opozorilo: Preden začnete delo znotraj računalnika, preberite varnostne informacije, ki so priložene računalniku, ter sledite korakom, navedenim v poglavju [Preden začnete delo znotraj računalnika](#). Ko končate delo znotraj računalnika, sledite navodilom v poglavju [Ko končate delo znotraj računalnika](#). Za dodatne informacije o varnem delu obiščite domačo stran za skladnost s predpisi na naslovu www.dell.com/regulatory_compliance.

Postopek

- 1 Potisnite zapah za sprostitev baterije v odklenjeni položaj.
Ko je baterija odklenjena, boste zaslišali klik.
- 2 S konicami prstov dvignite baterijo pod kotom in jo odstranite iz ležišča za baterijo.

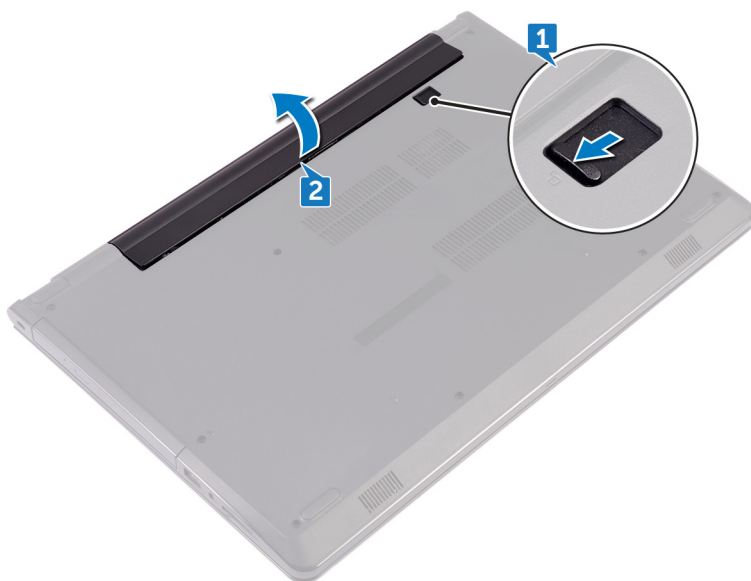

- 3 Obrnite računalnik, odprite zaslon in pritisnite ter pridržite gumb za vklop za pet sekund, da ozemljite sistemsko ploščo.

Ponovna namestitev baterije



Opozorilo: Preden začnete delo znotraj računalnika, preberite varnostne informacije, ki so priložene računalniku, ter sledite korakom, navedenim v poglavju [Preden začnete delo znotraj računalnika](#). Ko končate delo znotraj računalnika, sledite navodilom v poglavju [Ko končate delo znotraj računalnika](#). Za dodatne informacije o varnem delu obiščite domačo stran za skladnost s predpisi na naslovu www.dell.com/regulatory_compliance.

Postopek

- 1 Zaprite zaslon in obrnite računalnik.
- 2 Namestite baterijo v ležišče in jo potisnite tako, da se zaskoči na mesto.

Odstranjevanje optičnega pogona



Opozorilo: Preden začnete delo znotraj računalnika, preberite varnostne informacije, ki so priložene računalniku, ter sledite korakom, navedenim v poglavju [Preden začnete delo znotraj računalnika](#). Ko končate delo znotraj računalnika, sledite navodilom v poglavju [Ko končate delo znotraj računalnika](#). Za dodatne informacije o varnem delu obiščite domačo stran za skladnost s predpisi na naslovu www.dell.com/regulatory_compliance.

Pred postopkom

Odstranite [baterijo](#).

Postopek

- 1 Odstranite vijak (M2x5), s katerim je sklop optičnega pogona pritrjen na pokrov osnovne plošče.
- 2 S plastičnim peresom potisnite sklop optičnega pogona za sprostitev iz ležišča za optični pogon.

- 3 Povlecite sklop optičnega pogona iz ležišča za optični pogon.

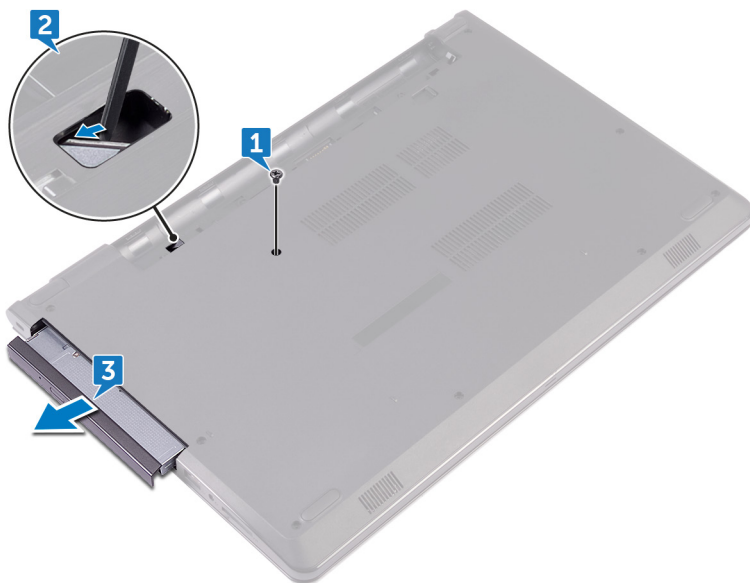

- 4 Odstranite vijak (M2x3), s katerim je nosilec optičnega pogona pritrjen na sklop optičnega pogona.

 **OPOMBA: Zapomnite si, kako je usmerjen nosilec optičnega pogona, da ga boste znali ponovno pravilno namestiti.**

- 5** Iz optičnega pogona odstranite nosilec.

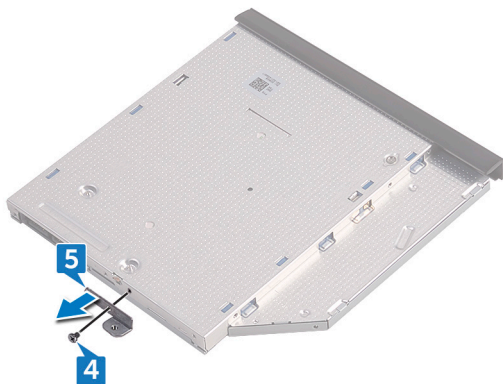

- 6** Nežno povlecite okvir optičnega pogona in ga odstranite iz optičnega pogona.



Ponovna namestitev optičnega pogona



Opozorilo: Preden začnete delo znotraj računalnika, preberite varnostne informacije, ki so priložene računalniku, ter sledite korakom, navedenim v poglavju [Preden začnete delo znotraj računalnika](#). Ko končate delo znotraj računalnika, sledite navodilom v poglavju [Ko končate delo znotraj računalnika](#). Za dodatne informacije o varnem delu obiščite domačo stran za skladnost s predpisi na naslovu www.dell.com/regulatory_compliance.

Postopek

- 1 Poravnajte jezičke na okvirju optičnega pogona z režami na optičnem pogonu in ga namestite, tako da se zaskoči.
- 2 Poravnajte odprtino za vijak na nosilcu optičnega pogona z odprtino za vijak na sklopu optičnega pogona.



OPOMBA: Nosilec optičnega pogona morate pravilno poravnati, da je mogoče optični pogon pravilno pritrditi v računalnik. Za pravilno usmerjenost glejte 4. korak v poglavju »[Odstranjevanje optičnega pogona](#)«.

- 3 Ponovno namestite vijak (M2x3), s katerim je nosilec optičnega pogona pritrjen na sklop optičnega pogona.
- 4 Sklop optičnega pogona potisnite nazaj v ležišče optičnega pogona, tako da se zaskoči.
- 5 Ponovno namestite vijak (M2x5), s katerim je sklop optičnega pogona pritrjen na ohišje računalnika.

Po postopku

Ponovno namestite [baterijo](#).

Odstranjevanje tipkovnice



Opozorilo: Preden začnete delo znotraj računalnika, preberite varnostne informacije, ki so priložene računalniku, ter sledite korakom, navedenim v poglavju [Preden začnete delo znotraj računalnika](#). Ko končate delo znotraj računalnika, sledite navodilom v poglavju [Ko končate delo znotraj računalnika](#). Za dodatne informacije o varnem delu obiščite domačo stran za skladnost s predpisi na naslovu www.dell.com/regulatory_compliance.

Pred postopkom

Odstranite [baterijo](#).

Postopek

- 1 Obrnite računalnik in odprite zaslon, kolikor je mogoče.
- 2 S plastičnim peresom nežno sprostite jezičke, s katerimi je tipkovnica pritrjena na sklop naslona za dlani.
- 3 Potisnite tipkovnico navzgor, da jo sprostite iz rež na sklopu naslona za dlani

- 4 Previdno obrnite tipkovnico in jo postavite na sklop naslona za dlani.

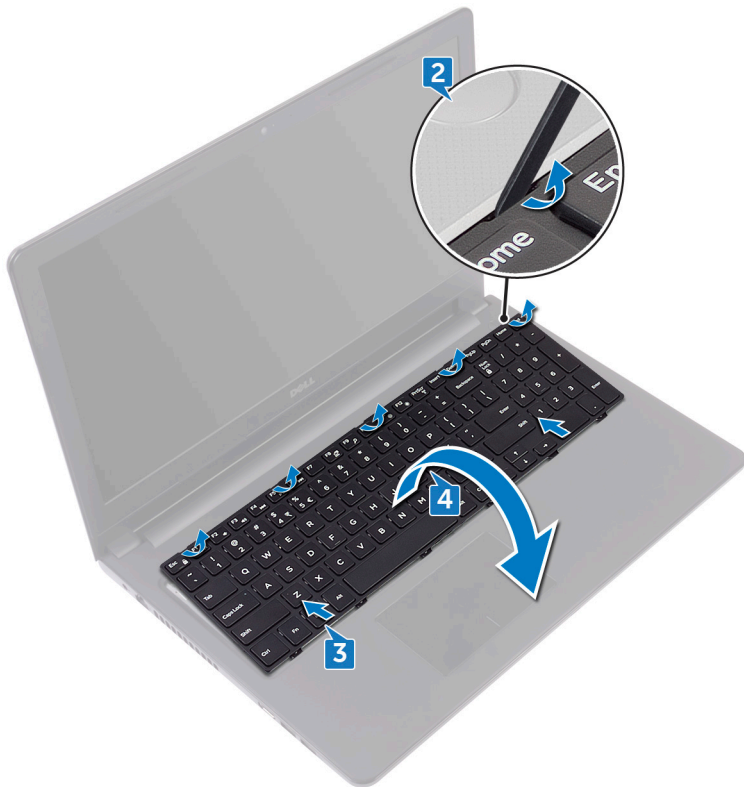

- 5 Dvignite zapah in izključite kabel tipkovnice s sistemske plošče.

- 6** Dvignite tipkovnico s sklopa naslona za dlani.



Ponovna namestitev tipkovnice



Opozorilo: Preden začnete delo znotraj računalnika, preberite varnostne informacije, ki so priložene računalniku, ter sledite korakom, navedenim v poglavju [Preden začnete delo znotraj računalnika](#). Ko končate delo znotraj računalnika, sledite navodilom v poglavju [Ko končate delo znotraj računalnika](#). Za dodatne informacije o varnem delu obiščite domačo stran za skladnost s predpisi na naslovu www.dell.com/regulatory_compliance.

Postopek

- 1 Potisnite kabel tipkovnice v priključek sistemske plošče in zaprite zapah za pritrditev kabla.
- 2 Obrnite tipkovnico, jezičke na tipkovnici potisnite v reže na sklopu naslona za dlani in pritisnite tipkovnico, da se zaskoči na mestu.

Po postopku

Ponovno namestite [baterijo](#).

Odstranjevanje pokrova osnove



Opozorilo: Preden začnete delo znotraj računalnika, preberite varnostne informacije, ki so priložene računalniku, ter sledite korakom, navedenim v poglavju [Preden začnete delo znotraj računalnika](#). Ko končate delo znotraj računalnika, sledite navodilom v poglavju [Ko končate delo znotraj računalnika](#). Za dodatne informacije o varnem delu obiščite domačo stran za skladnost s predpisi na naslovu www.dell.com/regulatory_compliance.

Pred postopkom

- 1 Odstranite [baterijo](#).
- 2 Sledite postopku od 1. do 3. koraka v poglavju »[Odstranjevanje optičnega pogona](#)«.
- 3 Odstranite [tipkovnico](#).

Postopek

- 1 Odstranite pet vijakov (M2x5), s katerimi je pokrov osnovne plošče pritrjen na sklop naslona za dlani.

- 2 Odprite zaklep in izključite kabel optičnega pogona iz priključka na sistemski plošči.

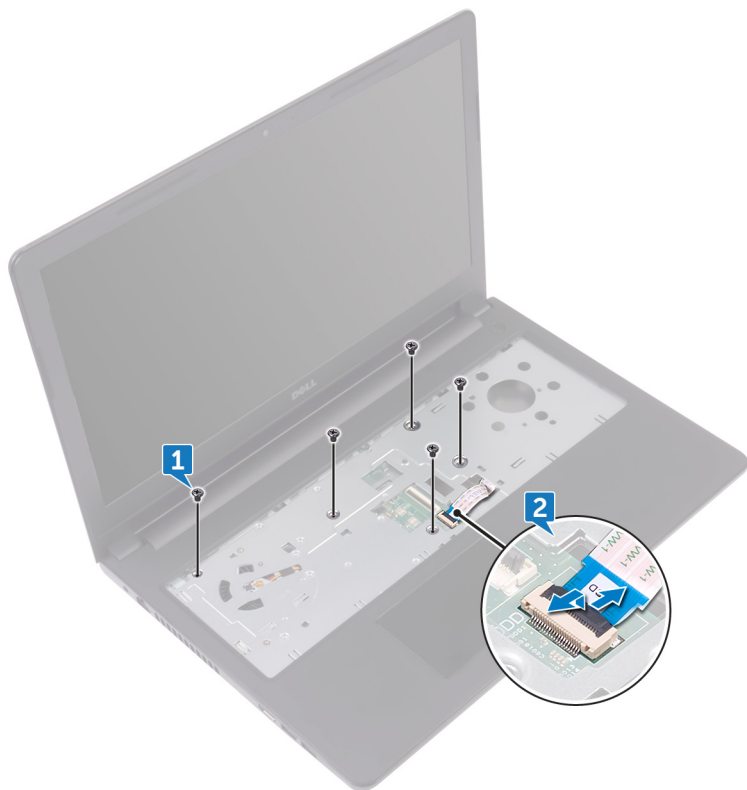

- 3 Zaprite zaslon in obrnite računalnik.
- 4 Odstranite osem vijakov (M2.5x8), s katerimi je pokrov osnovne plošče pritrjen na sklop naslona za dlani.
- 5 Odstraniti tri vijake (M2x2), s katerimi je pokrov osnovne plošče pritrjen na sklop naslona za dlani.

- 6** Odstranite dva vijaka (M2x5), s katerima je pokrov osnovne plošče pritrjen na sklop naslona za dlani.

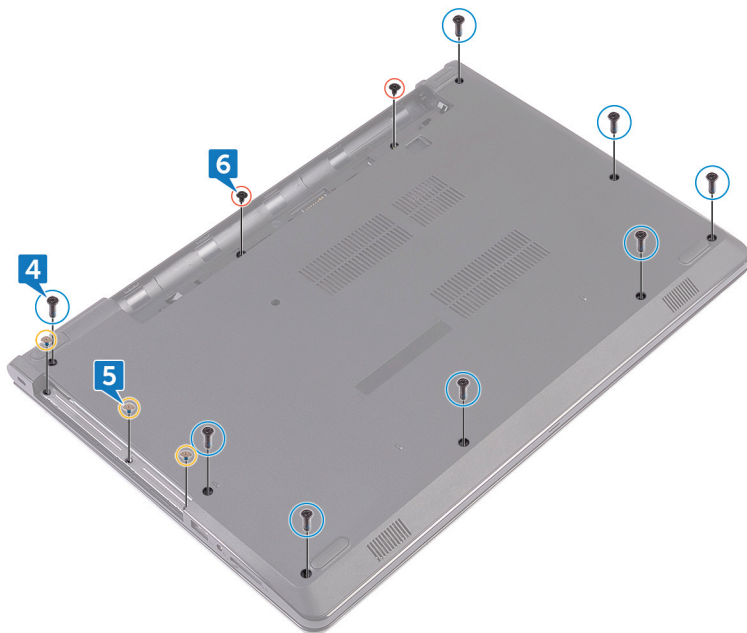

- 7** S plastičnim peresom privzdignite pokrov osnovne plošče s sklopa naslona za dlani.

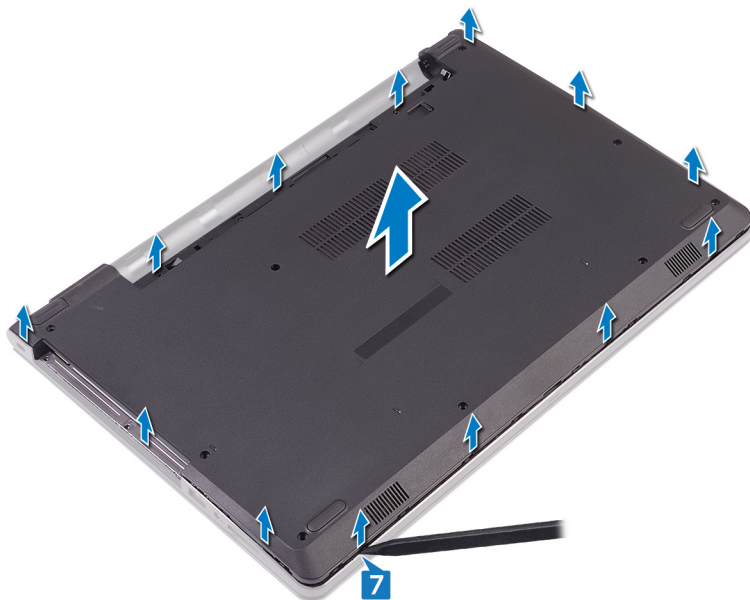

- 8** Obrnite pokrov osnovne plošče.

- 9 Odstranite [vmesnik optičnega pogona](#).

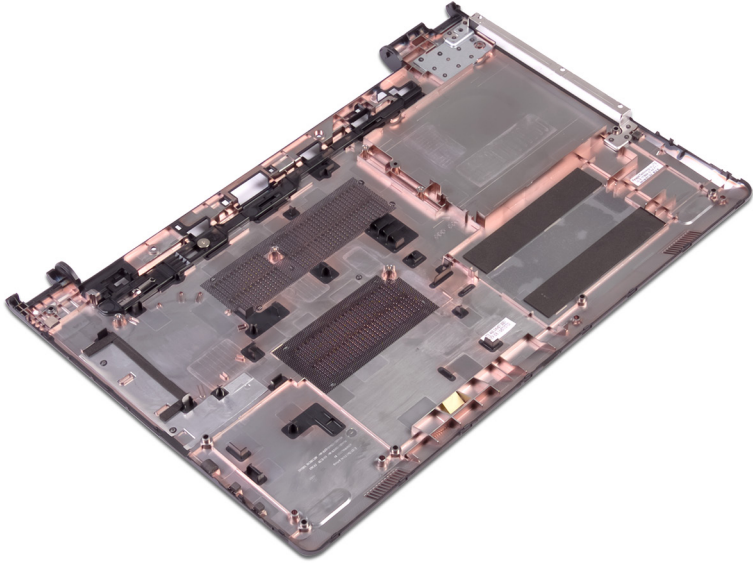

Ponovna namestitev pokrova osnove



Opozorilo: Preden začnete delo znotraj računalnika, preberite varnostne informacije, ki so priložene računalniku, ter sledite korakom, navedenim v poglavju [Preden začnete delo znotraj računalnika](#). Ko končate delo znotraj računalnika, sledite navodilom v poglavju [Ko končate delo znotraj računalnika](#). Za dodatne informacije o varnem delu obiščite domačo stran za skladnost s predpisi na naslovu www.dell.com/regulatory_compliance.

Postopek

- 1 Ponovno namestite [vmesnik optičnega pogona](#).
- 2 Obrnite pokrov osnovne plošče.

- 3** Pokrov osnovne plošče namestite na sklop naslona za dlani ter kabel optičnega pogona napeljite skozi režo na sklopu naslona za dlani.



- 4** Jezičke na pokrovu osnovne plošče potisnite v reže na sklopu naslona za dlani in pokrov osnovne plošče potisnite, da se zaskoči na svoje mesto.
- 5** Kabel optičnega pogona potisnite v priključek na sistemski plošči ter zaprite zaklep, da ga pritrdite.
- 6** Ponovno namestite pet vijakov (M2x5), s katerimi je sklop naslona za dlani pritrjen na pokrov osnovne plošče.
- 7** Zaprite zaslon in obrnite računalnik.
- 8** Ponovno namestite tri vijake (M2x2), s katerimi je pokrov osnovne plošče pritrjen na sklop naslona za dlani.

- 9 Ponovno namestite dva vijaka (M2x5), s katerima je pokrov osnovne plošče pritrjen na sklop naslona za dlani.
- 10 Ponovno namestite osem vijakov (M2.5x8), s katerimi je pokrov osnovne plošče pritrjen na sklop naslona za dlani.

Po postopku

- 1 Ponovno namestite [tipkovnico](#).
- 2 Sledite postopku od 4. do 5. koraka v poglavju »[Ponovna namestitvev optičnega pogona](#)«.
- 3 Ponovno namestite [baterijo](#).

Odstranjevanje vmesnika optičnega pogona



Opozorilo: Preden začnete delo znotraj računalnika, preberite varnostne informacije, ki so priložene računalniku, ter sledite korakom, navedenim v poglavju [Preden začnete delo znotraj računalnika](#). Ko končate delo znotraj računalnika, sledite navodilom v poglavju [Ko končate delo znotraj računalnika](#). Za dodatne informacije o varnem delu obiščite domačo stran za skladnost s predpisi na naslovu www.dell.com/regulatory_compliance.

Pred postopkom

- 1 Odstranite [baterijo](#).
- 2 Sledite postopku od 1. do 3. koraka v poglavju »[Odstranjevanje optičnega pogona](#)«.
- 3 Odstranite [tipkovnico](#).
- 4 Sledite postopku od 1. do 8. koraka v poglavju »[Odstranjevanje pokrova osnovne plošče](#)«.

Postopek

Sprostite vmesnik optičnega pogona iz jezičkov na pokrovu osnovne plošče.

Ponovna namestitev vmesnika optičnega pogona



Opozorilo: Preden začnete delo znotraj računalnika, preberite varnostne informacije, ki so priložene računalniku, ter sledite korakom, navedenim v poglavju [Preden začnete delo znotraj računalnika](#). Ko končate delo znotraj računalnika, sledite navodilom v poglavju [Ko končate delo znotraj računalnika](#). Za dodatne informacije o varnem delu obiščite domačo stran za skladnost s predpisi na naslovu www.dell.com/regulatory_compliance.

Postopek

Poravnajte jezičke na pokrovu osnovne plošče in jih pritisnite tako, da se zaskočijo na mestu.

Po postopku

- 1 Sledite postopku od 2. do 9. koraka v poglavju »[Ponovna namestitev pokrova osnovne plošče](#)«.
- 2 Ponovno namestite [tipkovnico](#).
- 3 Sledite postopku od 4. do 5. koraka v poglavju »[Ponovna namestitev optičnega pogona](#)«.
- 4 Ponovno namestite [baterijo](#).

Odstranjevanje trdega diska

 **Opozorilo:** Preden začnete delo znotraj računalnika, preberite varnostne informacije, ki so priložene računalniku, ter sledite korakom, navedenim v poglavju [Preden začnete delo znotraj računalnika](#). Ko končate delo znotraj računalnika, sledite navodilom v poglavju [Ko končate delo znotraj računalnika](#). Za dodatne informacije o varnem delu obiščite domačo stran za skladnost s predpisi na naslovu www.dell.com/regulatory_compliance.

 **POZOR:** Trdi diski so občutljivi. Kadar delate z njimi, bodite zelo previdni.

 **POZOR:** Trdega diska ne odstranjujte, ko je računalnik vključen ali v stanju spanja, saj lahko v nasprotnem primeru izgubite podatke.

Pred postopkom

- 1 Odstranite [baterijo](#).
- 2 Sledite postopku od 1. do 3. koraka v poglavju »[Odstranjevanje optičnega pogona](#)«.
- 3 Odstranite [tipkovnico](#).
- 4 Sledite postopku od 1. do 7. koraka v poglavju »[Odstranjevanje pokrova osnovne plošče](#)«.

Postopek

- 1 Odprite zaklep in izključite kabel trdega diska s sistemske plošče.
- 2 Odstranite štiri vijake (M2x3), s katerimi je sklop trdega diska pritrjen na sklop naslona za dlani.

- 3** Sklop trdega diska dvignite s sklopa naslona za dlani.

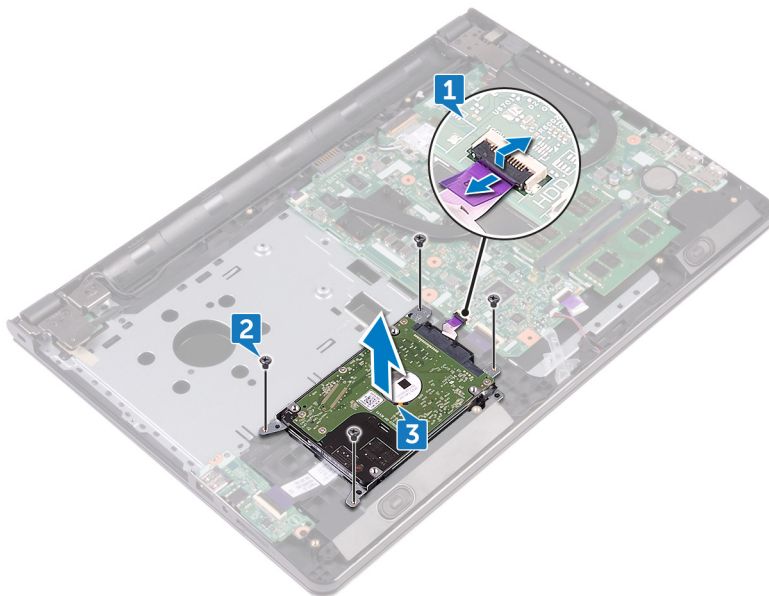

- 4** Odklopite vmesnik s sklopa trdega diska.



- 5** Odstranite štiri vijake (M3x3), s katerimi je nosilec trdega diska pritrjen na trdi disk.

6 Dvignite trdi disk iz nosilca trdega diska.

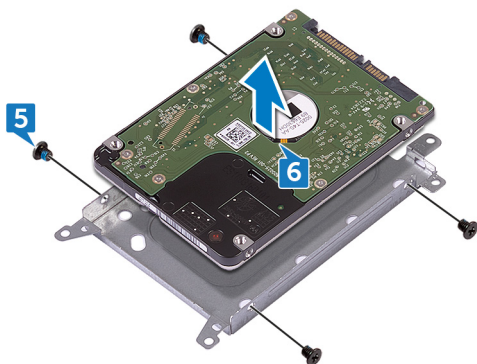

Ponovna namestitev trdega diska

 **Opozorilo:** Preden začnete delo znotraj računalnika, preberite varnostne informacije, ki so priložene računalniku, ter sledite korakom, navedenim v poglavju [Preden začnete delo znotraj računalnika](#). Ko končate delo znotraj računalnika, sledite navodilom v poglavju [Ko končate delo znotraj računalnika](#). Za dodatne informacije o varnem delu obiščite domačo stran za skladnost s predpisi na naslovu www.dell.com/regulatory_compliance.

 **POZOR:** Trdi diski so občutljivi. Kadar delate z njimi, bodite zelo previdni.

Postopek

- 1 Poravnajte odprtine za vijake na nosilcu trdega diska z odprtinami za vijake na trdem disku.
- 2 Ponovno namestite štiri vijake (M3x3), s katerimi je nosilec trdega diska pritrjen na trdi disk.
- 3 Priključite vmesnik na trdi disk.
- 4 Sklop trdega diska namestite v sklop naslona za dlani in poravnajte odprtine za vijake na sklopu trdega diska z odprtinami za vijake na sklopu naslona za dlani.
- 5 Ponovno namestite štiri vijake (M2x3), s katerimi je sklop trdega diska pritrjen na sklop naslona za dlani.
- 6 Kabel trdega diska potisnite v priključek na sistemski plošči ter zaprite zaklep, da ga pritrдите.

Po postopku

- 1 Sledite postopku od 2. do 8. koraka v poglavju »[Ponovna namestitev pokrova osnovne plošče](#)«.
- 2 Ponovno namestite [tipkovnico](#).
- 3 Sledite postopku od 4. do 5. koraka v poglavju »[Ponovna namestitev optičnega pogona](#)«.
- 4 Ponovno namestite [baterijo](#).

Odstranjevanje pomnilniških modulov



Opozorilo: Preden začnete delo znotraj računalnika, preberite varnostne informacije, ki so priložene računalniku, ter sledite korakom, navedenim v poglavju [Preden začnete delo znotraj računalnika](#). Ko končate delo znotraj računalnika, sledite navodilom v poglavju [Ko končate delo znotraj računalnika](#). Za dodatne informacije o varnem delu obiščite domačo stran za skladnost s predpisi na naslovu www.dell.com/regulatory_compliance.

Pred postopkom

- 1 Odstranite [baterijo](#).
- 2 Sledite postopku od 1. do 3. koraka v poglavju »[Odstranjevanje optičnega pogona](#)«.
- 3 Odstranite [tipkovnico](#).
- 4 Sledite postopku od 1. do 7. koraka v poglavju »[Odstranjevanje pokrova osnovne plošče](#)«.

Postopek

- 1 S konicami prstov previdno razširite pritrdilni sponki na vsaki strani reže pomnilniškega modula, dokler pomnilniški modul ne izskoči.

2 Pomnilniški modul potisnite in odklopite iz reže pomnilniškega modula.

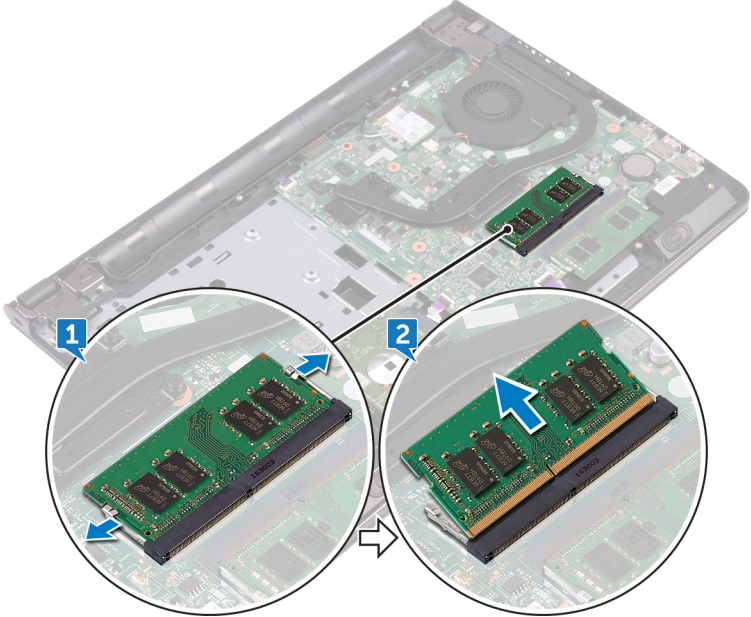

Ponovna namestitev pomnilniških modulov



Opozorilo: Preden začnete delo znotraj računalnika, preberite varnostne informacije, ki so priložene računalniku, ter sledite korakom, navedenim v poglavju [Preden začnete delo znotraj računalnika](#). Ko končate delo znotraj računalnika, sledite navodilom v poglavju [Ko končate delo znotraj računalnika](#). Za dodatne informacije o varnem delu obiščite domačo stran za skladnost s predpisi na naslovu www.dell.com/regulatory_compliance.

Postopek

- 1 Zarezo na pomnilniškem modulu poravnajte z jezičkom na reži pomnilniškega modula in ga nato pod kotom čvrsto potisnite v režo.

- 2 Pomnilniški modul potisnite navzdol, da se zaskoči na svoje mesto.

 **OPOMBA: Če ne slišite klika, pomnilniški modul odstranite in ga ponovno namestite.**

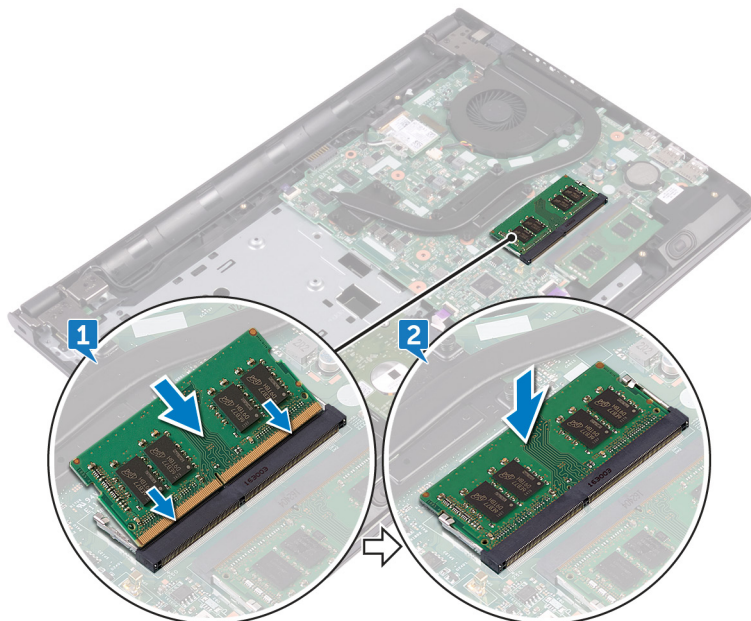

Po postopku

- 1 Sledite postopku od 2. do 8. koraka v poglavju »[Ponovna namestitev pokrova osnovne plošče](#)«.
- 2 Ponovno namestite [tipkovnico](#).
- 3 Sledite postopku od 4. do 5. koraka v poglavju »[Ponovna namestitev optičnega pogona](#)«.
- 4 Ponovno namestite [baterijo](#).

Odstranjevanje brezžične kartice



Opozorilo: Preden začnete delo znotraj računalnika, preberite varnostne informacije, ki so priložene računalniku, ter sledite korakom, navedenim v poglavju [Preden začnete delo znotraj računalnika](#). Ko končate delo znotraj računalnika, sledite navodilom v poglavju [Ko končate delo znotraj računalnika](#). Za dodatne informacije o varnem delu obiščite domačo stran za skladnost s predpisi na naslovu www.dell.com/regulatory_compliance.

Pred postopkom

- 1 Odstranite [baterijo](#).
- 2 Sledite postopku od 1. do 3. koraka v poglavju »[Odstranjevanje optičnega pogona](#)«.
- 3 Odstranite [tipkovnico](#).
- 4 Sledite postopku od 1. do 7. koraka v poglavju »[Odstranjevanje pokrova osnovne plošče](#)«.

Postopek

- 1 Odstranite vijak (M2x3), s katerim je nosilec brezžične kartice pritrjen na brezžično kartico in sistemsko ploščo.
- 2 Nosilec brezžične kartice odstranite iz brezžične kartice.
- 3 Antenska kabla izključite iz brezžične kartice.

- 4 Potisnite in odstranite brezžično kartico iz reže za brezžično kartico.

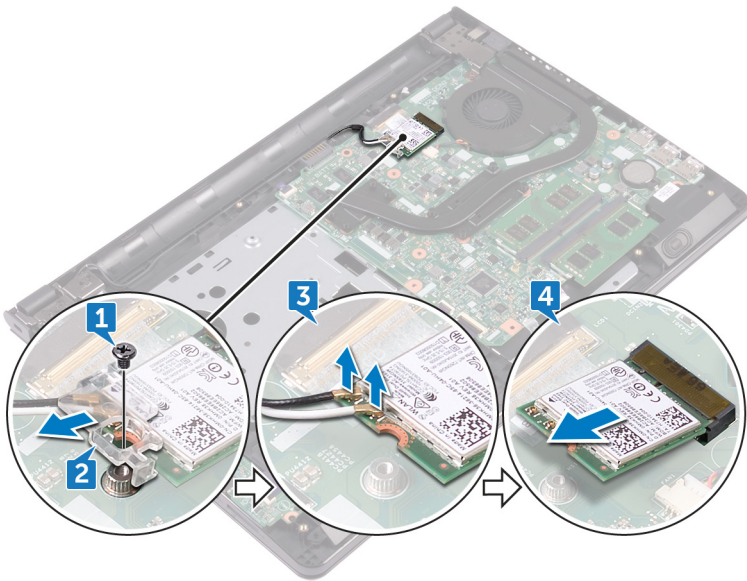

Ponovna namestitev brezžične kartice

 **Opozorilo:** Preden začnete delo znotraj računalnika, preberite varnostne informacije, ki so priložene računalniku, ter sledite korakom, navedenim v poglavju [Preden začnete delo znotraj računalnika](#). Ko končate delo znotraj računalnika, sledite navodilom v poglavju [Ko končate delo znotraj računalnika](#). Za dodatne informacije o varnem delu obiščite domačo stran za skladnost s predpisi na naslovu www.dell.com/regulatory_compliance.

Postopek

 **POZOR:** Ne postavljajte kablov pod brezžično kartico, da je ne poškodujete.

- 1 Zarezo na brezžični kartici poravnajte z jezičkom na reži za brezžično kartico.
- 2 Brezžično kartico pod kotom vstavite v režo za brezžično kartico.

- 3** Antenske kable priključite na brezžično kartico.
Spodnja tabela prikazuje barve antenskih kablov za brezžično kartico, ki jo podpira vaš računalnik:

Tabela 2. Barvna shema antenskega kabla

Priključki na brezžični kartici	Barva antenskega kabla
Pomožni (črn trikotnik)	Črna
Glavni (bel trikotnik)	Bela

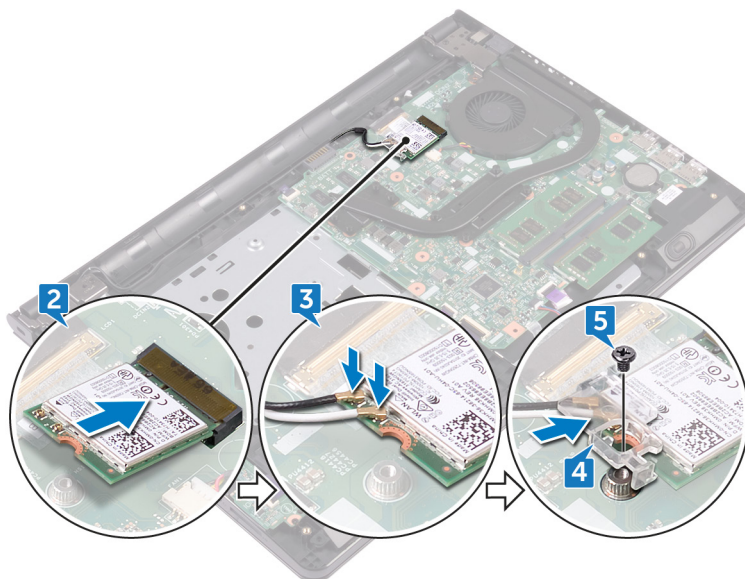

- 4** Odprtino za vijak na nosilcu brezžične kartice poravnajte z odprtino za vijak na brezžični kartici in sistemski plošči.
- 5** Ponovno namestite vijak (M2x3), s katerim je nosilec brezžične kartice pritrjen na brezžično kartico in sistemsko ploščo.

Po postopku

- 1** Sledite postopku od 2. do 8. koraka v poglavju »[Ponovna namestitev pokrova osnovne plošče](#)«.
- 2** Ponovno namestite [tipkovnico](#).

- 3** Sledite postopku od 4. do 5. koraka v poglavju »[Ponovna namestitev optičnega pogona](#)«.
- 4** Ponovno namestite [baterijo](#).

Odstranjevanje plošče gumba za vklop



Opozorilo: Preden začnete delo znotraj računalnika, preberite varnostne informacije, ki so priložene računalniku, ter sledite korakom, navedenim v poglavju [Preden začnete delo znotraj računalnika](#). Ko končate delo znotraj računalnika, sledite navodilom v poglavju [Ko končate delo znotraj računalnika](#). Za dodatne informacije o varnem delu obiščite domačo stran za skladnost s predpisi na naslovu www.dell.com/regulatory_compliance.

Pred postopkom

- 1 Odstranite [baterijo](#).
- 2 Sledite postopku od 1. do 3. koraka v poglavju »[Odstranjevanje optičnega pogona](#)«.
- 3 Odstranite [tipkovnico](#).
- 4 Sledite postopku od 1. do 7. koraka v poglavju »[Odstranjevanje pokrova osnovne plošče](#)«.

Postopek

- 1 Odstranite vijaka (M2.5x8), s katerima je tečaj zaslona pritrjen na sklop naslona za dlani.

- 2** Tečaj odprite do kota 90 stopinj.

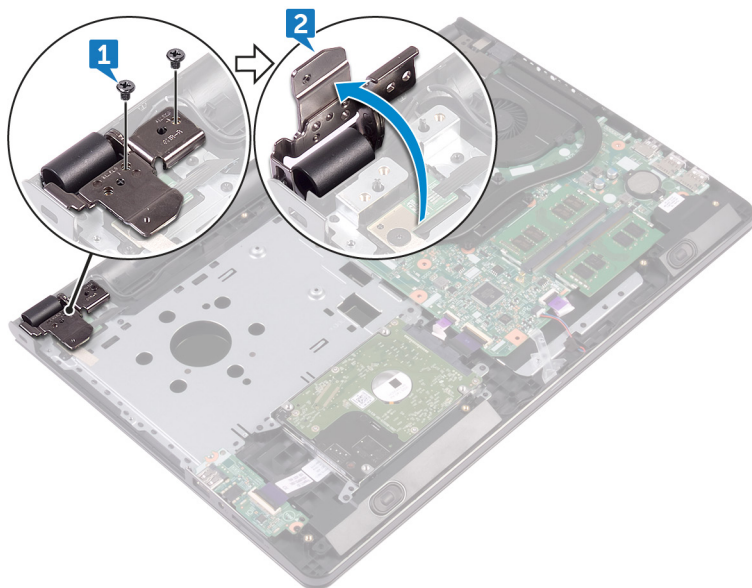

- 3** Dvignite zapah in izključite kabel plošče gumba za vklop iz systemske plošče.
- 4** Odstranite vijak (M2x2), s katerim je napajalna plošča gumba za vklop pritrjena na sklop naslona za dlani.
- 5** Odlepите trak, s katerim je plošča gumba za vklop pritrjena na sklop naslona za dlani.
- 6** Potisnite in odstranite ploščo gumba za vklop iz jezička na sklopu naslona za dlani.

- 7 Zapomnite si, kako je napeljan kabel plošče gumba za vklop, nato ga odlepite s sklopa naslona za dlani.

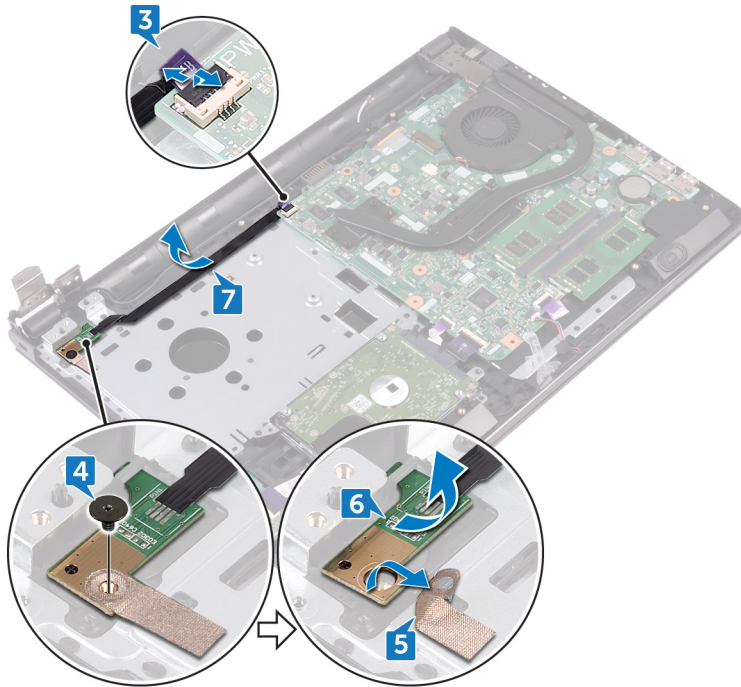

Namestitev plošče gumba za vklop



Opozorilo: Preden začnete delo znotraj računalnika, preberite varnostne informacije, ki so priložene računalniku, ter sledite korakom, navedenim v poglavju [Preden začnete delo znotraj računalnika](#). Ko končate delo znotraj računalnika, sledite navodilom v poglavju [Ko končate delo znotraj računalnika](#). Za dodatne informacije o varnem delu obiščite domačo stran za skladnost s predpisi na naslovu www.dell.com/regulatory_compliance.

Postopek

- 1 Potisnite ploščo gumba za vklop pod jeziček na sklopu naslona za dlani in poravnajte odprtino za vijak na plošči gumba za vklop z odprtino za vijak na sklopu naslona za dlani.
- 2 Ponovno namestite vijak (M2x2), s katerim je plošča gumba za vklop pritrjena na sklop naslona za dlani.
- 3 Ponovno prilepite trak, s katerim je plošča gumba za vklop pritrjena na sklop naslona za dlani.
- 4 Kabel plošče gumba za vklop napeljite skozi režo na sklopu naslona za dlani.
- 5 Kabel plošče gumba za vklop potisnite v priključek na sistemski plošči ter zaprite zapaha, da ga pritrdite.
- 6 Zaprite tečajje zaslona.
- 7 Poravnajte odprtine za vijake na tečajjih zaslona z odprtinami za vijake na sklopu naslona za dlani.
- 8 Ponovno namestite dva vijaka (M2.5x8), s katerima so tečajji zaslona pritrjeni na sklop naslona za dlani.

Po postopku

- 1 Sledite postopku od 2. do 8. koraka v poglavju »[Ponovna namestitev pokrova osnovne plošče](#)«.
- 2 Ponovno namestite [tipkovnico](#).
- 3 Sledite postopku od 4. do 5. koraka v poglavju »[Ponovna namestitev optičnega pogona](#)«.

4 Ponovno namestite [baterijo](#).

Odstranjevanje zvočnikov



Opozorilo: Preden začnete delo znotraj računalnika, preberite varnostne informacije, ki so priložene računalniku, ter sledite korakom, navedenim v poglavju [Preden začnete delo znotraj računalnika](#). Ko končate delo znotraj računalnika, sledite navodilom v poglavju [Ko končate delo znotraj računalnika](#). Za dodatne informacije o varnem delu obiščite domačo stran za skladnost s predpisi na naslovu www.dell.com/regulatory_compliance.

Pred postopkom

- 1 Odstranite [baterijo](#).
- 2 Sledite postopku od 1. do 3. koraka v poglavju »[Odstranjevanje optičnega pogona](#)«.
- 3 Odstranite [tipkovnico](#).
- 4 Sledite postopku od 1. do 7. koraka v poglavju »[Odstranjevanje pokrova osnovne plošče](#)«.

Postopek

- 1 Kabel zvočnika odklopite s systemske plošče.
- 2 Odlepите trak, s katerim je kabel zvočnika pritrjen na sklop naslona za dlani.

- 3 Zapomnite si, kako je speljan kabel zvočnika, ter dvignite zvočnike skupaj s kablom zvočnika s sklopa naslona za dlani.

 **OPOMBA:** Bodite pozorni na pozicijo gumijastih zank preden boste dvignili zvočnik.

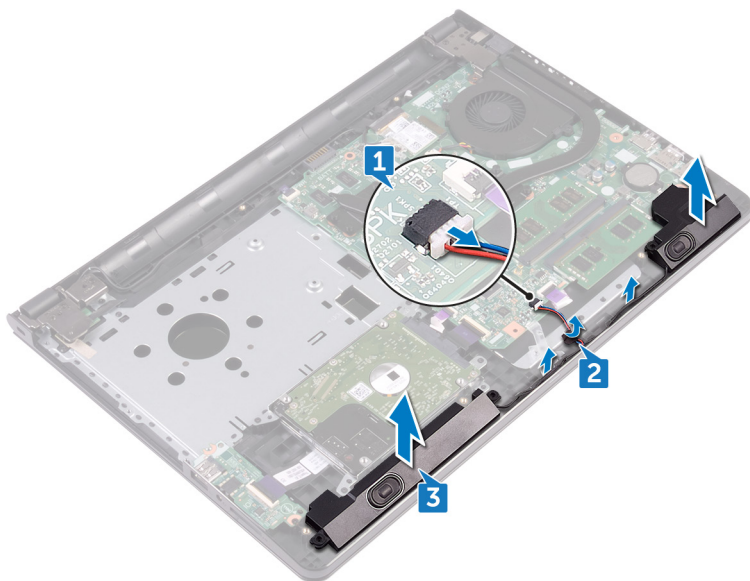

Ponovna namestitvev zvočnikov



Opozorilo: Preden začnete delo znotraj računalnika, preberite varnostne informacije, ki so priložene računalniku, ter sledite korakom, navedenim v poglavju [Preden začnete delo znotraj računalnika](#). Ko končate delo znotraj računalnika, sledite navodilom v poglavju [Ko končate delo znotraj računalnika](#). Za dodatne informacije o varnem delu obiščite domačo stran za skladnost s predpisi na naslovu www.dell.com/regulatory_compliance.

Postopek



OPOMBA: Gumijaste zanke lahko izrinete med menjavo zvočnika. Poskrbite, da so gumijaste zanke na svojem mestu, potem ko namestite zvočnik na sistemsko ploščo.

- 1 Poravnajte zvočnike s pomočjo namestitvenih mest na sklopu naslona za dlani, nato jih pritrdite.
- 2 Kabel zvočnika napeljite skozi vodila za napeljavo na sklopu naslona za dlani.
- 3 Kabel zvočnika priključite na sistemsko ploščo.
- 4 Prilepite trak, s katerim je kabel zvočnika pritrjen na sklop naslona za dlani.

Po postopku

- 1 Sledite postopku od 2. do 8. koraka v poglavju »[Ponovna namestitvev pokrova osnovne plošče](#)«.
- 2 Ponovno namestite [tipkovnico](#).
- 3 Sledite postopku od 4. do 5. koraka v poglavju »[Ponovna namestitvev optičnega pogona](#)«.
- 4 Ponovno namestite [baterijo](#).

Odstranjevanje V/I-plošče



Opozorilo: Preden začnete delo znotraj računalnika, preberite varnostne informacije, ki so priložene računalniku, ter sledite korakom, navedenim v poglavju [Preden začnete delo znotraj računalnika](#). Ko končate delo znotraj računalnika, sledite navodilom v poglavju [Ko končate delo znotraj računalnika](#). Za dodatne informacije o varnem delu obiščite domačo stran za skladnost s predpisi na naslovu www.dell.com/regulatory_compliance.

Pred postopkom

- 1 Odstranite [baterijo](#).
- 2 Sledite postopku od 1. do 3. koraka v poglavju »[Odstranjevanje optičnega pogona](#)«.
- 3 Odstranite [tipkovnico](#).
- 4 Sledite postopku od 1. do 7. koraka v poglavju »[Odstranjevanje pokrova osnovne plošče](#)«.

Postopek

- 1 Odprite zaklep in odklopite kabel plošče V/I s plošče V/I.
- 2 Odstranite vijak (M2x3), s katerim je plošča V/I pritrjena na sklop naslona za dlani.
- 3 Potisnite varnostni jeziček, da sprostite ploščo V/I s sklopa naslona za dlani.

- 4 Ploščo V/I dvignite s sklopa naslona za dlani.

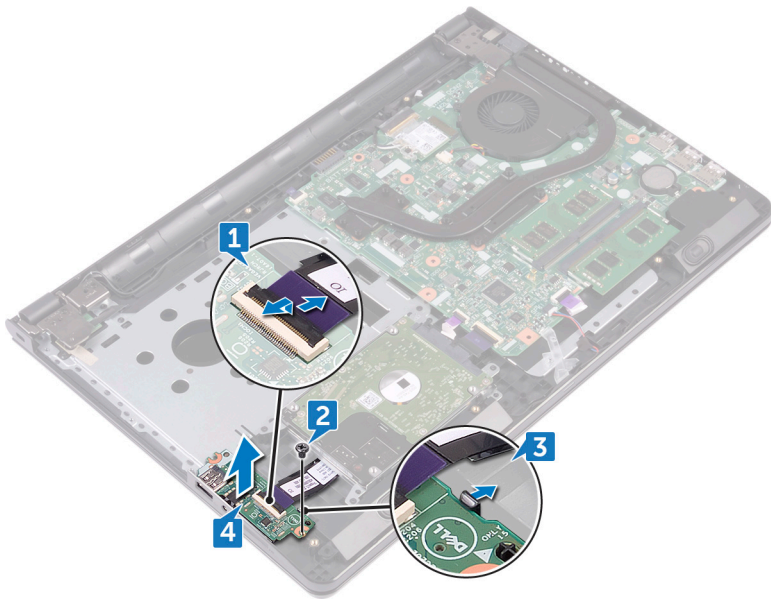

Ponovna namestitev V/I-plošče



Opozorilo: Preden začnete delo znotraj računalnika, preberite varnostne informacije, ki so priložene računalniku, ter sledite korakom, navedenim v poglavju [Preden začnete delo znotraj računalnika](#). Ko končate delo znotraj računalnika, sledite navodilom v poglavju [Ko končate delo znotraj računalnika](#). Za dodatne informacije o varnem delu obiščite domačo stran za skladnost s predpisi na naslovu www.dell.com/regulatory_compliance.

Postopek

- 1 Z uporabo oznak za poravnavo namestite ploščo V/I na sklop naslona za dlani ter ploščo V/I potisnite na mesto.
- 2 Kabel plošče V/I potisnite v priključek na plošči V/I ter zaprite zaklep, da ga pritrdite.
- 3 Ponovno namestite vijak (M2x3), s katerim je plošča V/I pritrjena na sklop naslona za dlani.

Po postopku

- 1 Sledite postopku od 2. do 8. koraka v poglavju »[Ponovna namestitev pokrova osnovne plošče](#)«.
- 2 Ponovno namestite [tipkovnico](#).
- 3 Sledite postopku od 4. do 5. koraka v poglavju »[Ponovna namestitev optičnega pogona](#)«.
- 4 Ponovno namestite [baterijo](#).

Odstranjevanje gumbne baterije



Opozorilo: Preden začnete delo znotraj računalnika, preberite varnostne informacije, ki so priložene računalniku, ter sledite korakom, navedenim v poglavju [Preden začnete delo znotraj računalnika](#). Ko končate delo znotraj računalnika, sledite navodilom v poglavju [Ko končate delo znotraj računalnika](#). Za dodatne informacije o varnem delu obiščite domačo stran za skladnost s predpisi na naslovu www.dell.com/regulatory_compliance.



POZOR: Ko odstranite gumbasto baterijo, so vse nastavitve programa za nastavitve BIOS-a ponastavljene na privzete nastavitve. Priporočamo vam, da zabeležite nastavitve BIOS-a, preden odstranite gumbno baterijo.

Pred postopkom

- 1 Odstranite [baterijo](#).
- 2 Sledite postopku od 1. do 3. koraka v poglavju »[Odstranjevanje optičnega pogona](#)«.
- 3 Odstranite [tipkovnico](#).
- 4 Sledite postopku od 1. do 7. koraka v poglavju »[Odstranjevanje pokrova osnovne plošče](#)«.

Postopek

S pomočjo plastičnega peresa previdno privzdignite gumbasto baterijo iz ležišča za baterijo.

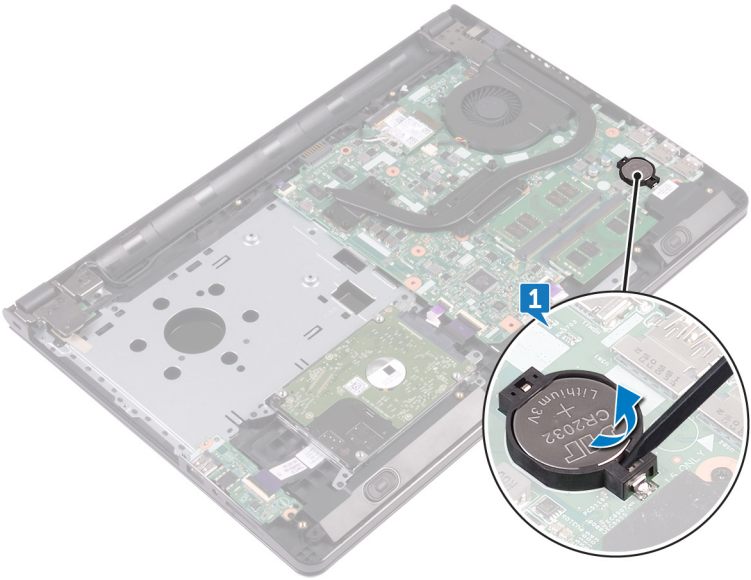

Ponovna namestitev gumbne baterije



Opozorilo: Preden začnete delo znotraj računalnika, preberite varnostne informacije, ki so priložene računalniku, ter sledite korakom, navedenim v poglavju [Preden začnete delo znotraj računalnika](#). Ko končate delo znotraj računalnika, sledite navodilom v poglavju [Ko končate delo znotraj računalnika](#). Za dodatne informacije o varnem delu obiščite domačo stran za skladnost s predpisi na naslovu www.dell.com/regulatory_compliance.

Postopek

S pozitivno stranjo navzgor gumbasto baterijo potisnite v ležišče baterije.

Po postopku

- 1 Sledite postopku od 2. do 8. koraka v poglavju »[Ponovna namestitev pokrova osnovne plošče](#)«.
- 2 Ponovno namestite [tipkovnico](#).
- 3 Sledite postopku od 4. do 5. koraka v poglavju »[Ponovna namestitev optičnega pogona](#)«.
- 4 Ponovno namestite [baterijo](#).

Odstranjevanje hladilnika

 **Opozorilo:** Preden začnete delo znotraj računalnika, preberite varnostne informacije, ki so priložene računalniku, ter sledite korakom, navedenim v poglavju [Preden začnete delo znotraj računalnika](#). Ko končate delo znotraj računalnika, sledite navodilom v poglavju [Ko končate delo znotraj računalnika](#). Za dodatne informacije o varnem delu obiščite domačo stran za skladnost s predpisi na naslovu www.dell.com/regulatory_compliance.

 **Opozorilo:** Hladilnik se lahko med običajnim delovanjem segreje. Preden se ga dotaknete, počakajte, da se ohladi.

 **POZOR:** Če želite, da bo hlajenje procesorja čim bolj učinkovito, se ne dotikajte območja za odvajanje toplote na hladilniku. Olja na vaši koži lahko zmanjšajo sposobnost termalne paste za odvajanje toplote.

Pred postopkom

- 1 Odstranite [baterijo](#).
- 2 Sledite postopku od 1. do 3. koraka v poglavju »[Odstranjevanje optičnega pogona](#)«.
- 3 Odstranite [tipkovnico](#).
- 4 Sledite postopku od 1. do 7. koraka v poglavju »[Odstranjevanje pokrova osnovne plošče](#)«.

Postopek

- 1 Odstranite zaskočne vijake, s katerimi je hladilnik pritrjen na sistemsko ploščo.

2 Dvignite hladilnik s sistemske plošče.

Vgrajen: osem vijakov

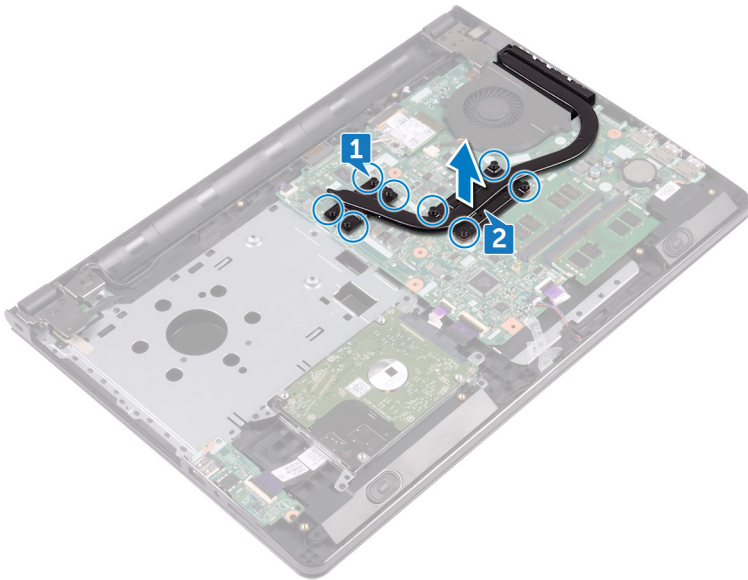

Ločen: štiri vijaki

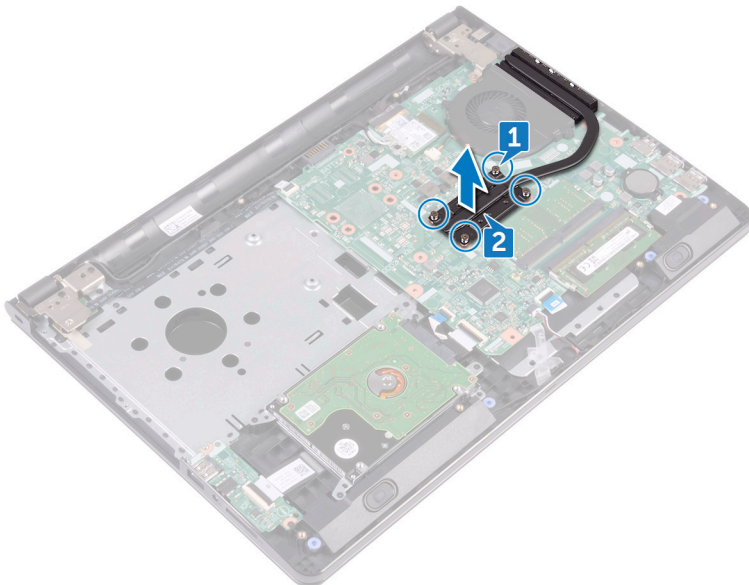

Ponovna namestitvev hladilnika

 **Opozorilo:** Preden začnete delo znotraj računalnika, preberite varnostne informacije, ki so priložene računalniku, ter sledite korakom, navedenim v poglavju [Preden začnete delo znotraj računalnika](#). Ko končate delo znotraj računalnika, sledite navodilom v poglavju [Ko končate delo znotraj računalnika](#). Za dodatne informacije o varnem delu obiščite domačo stran za skladnost s predpisi na naslovu www.dell.com/regulatory_compliance.

 **POZOR:** Zaradi nepravilne namestitve hladilnika lahko pride do poškodb sistemske plošče in procesorja.

 **OPOMBA:** Originalno termalno pasto je mogoče ponovno uporabiti, če sta sistemska ploščica in hladilnik ponovno nameščena skupaj. Če zamenjate sistemsko ploščico ali hladilnik, uporabite termalno oblogo, vključeno v paketu, da zagotovite toplotno prevodnost.

Postopek

- 1 Poravnajte vijake na hladilniku z odprtini za vijake na sistemski plošči.
- 2 Ponovno namestite zaskočne vijake, s katerimi je hladilnik pritrjen na sistemsko ploščo.
Vgrajen: osem vijakov
Ločen: štiri vijaki

Po postopku

- 1 Sledite postopku od 2. do 8. koraka v poglavju »[Ponovna namestitvev pokrova osnovne plošče](#)«.
- 2 Ponovno namestite [tipkovnico](#).
- 3 Sledite postopku od 4. do 5. koraka v poglavju »[Ponovna namestitvev optičnega pogona](#)«.
- 4 Ponovno namestite [baterijo](#).

Odstranjevanje ventilatorja



Opozorilo: Preden začnete delo znotraj računalnika, preberite varnostne informacije, ki so priložene računalniku, ter sledite korakom, navedenim v poglavju [Preden začnete delo znotraj računalnika](#). Ko končate delo znotraj računalnika, sledite navodilom v poglavju [Ko končate delo znotraj računalnika](#). Za dodatne informacije o varnem delu obiščite domačo stran za skladnost s predpisi na naslovu www.dell.com/regulatory_compliance.

Pred postopkom

- 1 Odstranite [baterijo](#).
- 2 Sledite postopku od 1. do 3. koraka v poglavju »[Odstranjevanje optičnega pogona](#)«.
- 3 Odstranite [tipkovnico](#).
- 4 Sledite postopku od 1. do 7. koraka v poglavju »[Odstranjevanje pokrova osnovne plošče](#)«.

Postopek

- 1 Kabel ventilatorja odklopite s sistemske plošče.
- 2 Odstranite dva vijaka (M2x5), s katerima je ventilator pritrjen na sklop naslona za dlani.

3 Odstranite ventilator s sklopa naslona za dlani.

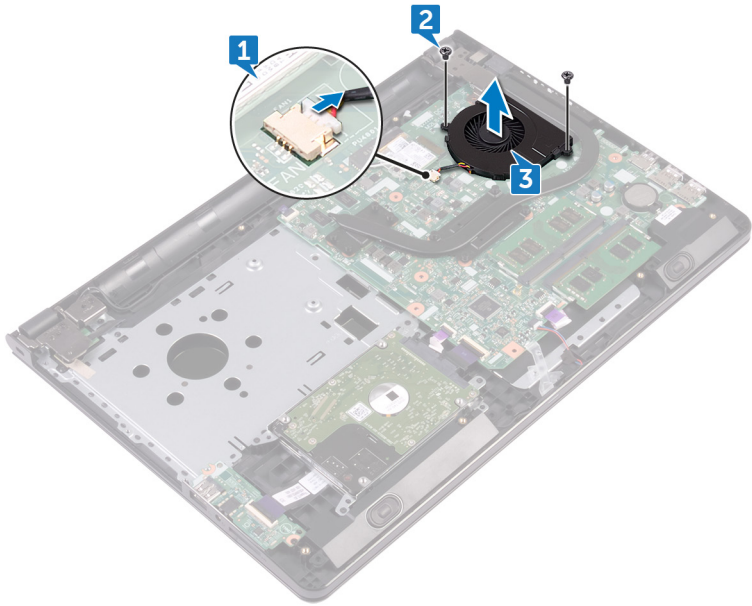

Ponovna namestitev ventilatorja



Opozorilo: Preden začnete delo znotraj računalnika, preberite varnostne informacije, ki so priložene računalniku, ter sledite korakom, navedenim v poglavju [Preden začnete delo znotraj računalnika](#). Ko končate delo znotraj računalnika, sledite navodilom v poglavju [Ko končate delo znotraj računalnika](#). Za dodatne informacije o varnem delu obiščite domačo stran za skladnost s predpisi na naslovu www.dell.com/regulatory_compliance.

Postopek

- 1 Ventilator položite na sklop naslona za dlani.
- 2 Poravnajte odprtine za vijake na ventilatorju z odprtinami za vijake na sklopu naslona za dlani.
- 3 Ponovno namestite dva vijaka (M2x5), s katerima je ventilator pritrjen na sistemsko ploščo.
- 4 Priključite kabel ventilatorja na sistemsko ploščo.

Po postopku

- 1 Sledite postopku od 2. do 8. koraka v poglavju »[Ponovna namestitev pokrova osnovne plošče](#)«.
- 2 Ponovno namestite [tipkovnico](#).
- 3 Sledite postopku od 4. do 5. koraka v poglavju »[Ponovna namestitev optičnega pogona](#)«.
- 4 Ponovno namestite [baterijo](#).

Odstranjevanje leče za lučke stanja



Opozorilo: Preden začnete delo znotraj računalnika, preberite varnostne informacije, ki so priložene računalniku, ter sledite korakom, navedenim v poglavju [Preden začnete delo znotraj računalnika](#). Ko končate delo znotraj računalnika, sledite navodilom v poglavju [Ko končate delo znotraj računalnika](#). Za dodatne informacije o varnem delu obiščite domačo stran za skladnost s predpisi na naslovu www.dell.com/regulatory_compliance.

Pred postopkom

- 1 Odstranite [baterijo](#).
- 2 Sledite postopku od 1. do 3. koraka v poglavju »[Odstranjevanje optičnega pogona](#)«.
- 3 Odstranite [tipkovnico](#).
- 4 Sledite postopku od 1. do 7. koraka v poglavju »[Odstranjevanje pokrova osnovne plošče](#)«.

Postopek

Lečo za lučke stanja odstranite iz vodila na sklopu naslona za dlani.

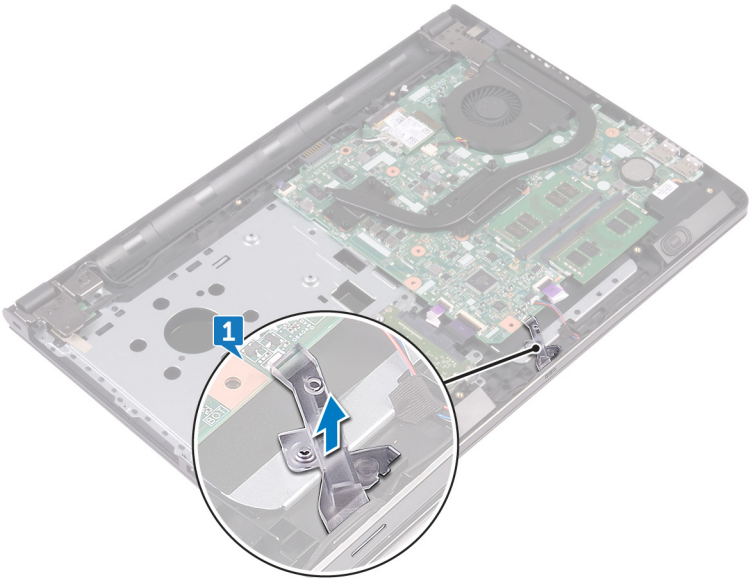

Ponovna namestitev leče za lučke stanja



Opozorilo: Preden začnete delo znotraj računalnika, preberite varnostne informacije, ki so priložene računalniku, ter sledite korakom, navedenim v poglavju [Preden začnete delo znotraj računalnika](#). Ko končate delo znotraj računalnika, sledite navodilom v poglavju [Ko končate delo znotraj računalnika](#). Za dodatne informacije o varnem delu obiščite domačo stran za skladnost s predpisi na naslovu www.dell.com/regulatory_compliance.





Po postopku

- 1 Sledite postopku od 2. do 8. koraka v poglavju »[Ponovna namestitev pokrova osnovne plošče](#)«.
- 2 Ponovno namestite [tipkovnico](#).
- 3 Sledite postopku od 4. do 5. koraka v poglavju »[Ponovna namestitev optičnega pogona](#)«.
- 4 Ponovno namestite [baterijo](#).

Postopek

Leče lučk stanja poravnajte z vodilom na sklopu naslona za dlani.

Odstranjevanje matične plošče

-  **Opozorilo:** Preden začnete delo znotraj računalnika, preberite varnostne informacije, ki so priložene računalniku, ter sledite korakom, navedenim v poglavju [Preden začnete delo znotraj računalnika](#). Ko končate delo znotraj računalnika, sledite navodilom v poglavju [Ko končate delo znotraj računalnika](#). Za dodatne informacije o varnem delu obiščite domačo stran za skladnost s predpisi na naslovu www.dell.com/regulatory_compliance.
-  **OPOMBA:** Servisna številka vašega računalnika je shranjena v sistemski plošči. Servisno številko morate vnesti v program za nastavitve BIOS, potem ko ponovno namestite sistemsko ploščo.
-  **OPOMBA:** S ponovno namestitvijo systemske plošče se odstranijo vse spremembe BIOS-a, ki ste jih naredili s programom za nastavitve BIOS. Po ponovni namestitvi systemske plošče morate ponovno narediti primerne spremembe.
-  **OPOMBA:** Preden odklopite kable s systemske plošče, si zapomnite mesto priključkov, da jih boste lahko pozneje, ko boste ponovno namestili sistemsko ploščo, spet pravilno priključili.

Pred postopkom

- 1 Odstranite [baterijo](#).
- 2 Sledite postopku od 1. do 3. koraka v poglavju »[Odstranjevanje optičnega pogona](#)«.
- 3 Odstranite [tipkovnico](#).
- 4 Sledite postopku od 1. do 7. koraka v poglavju »[Odstranjevanje pokrova osnovne plošče](#)«.
- 5 Odstranite [brežžično kartico](#).
- 6 Odstranite [pomnilniške module](#).
- 7 Odstranite [hladilnik](#).
- 8 Odstranite [ventilator](#).

Postopek

- 1 Odstranite vijak (2.5x8), s katerim je tečaj zaslona pritrjen na sklop naslona za dlani.

 **OPOMBA: Ta navodila veljajo samo za prenosne računalnike, opremljene z zaslonom, ki ni na dotik.**

- 2 Tečaj odprite do kota 90 stopinj.

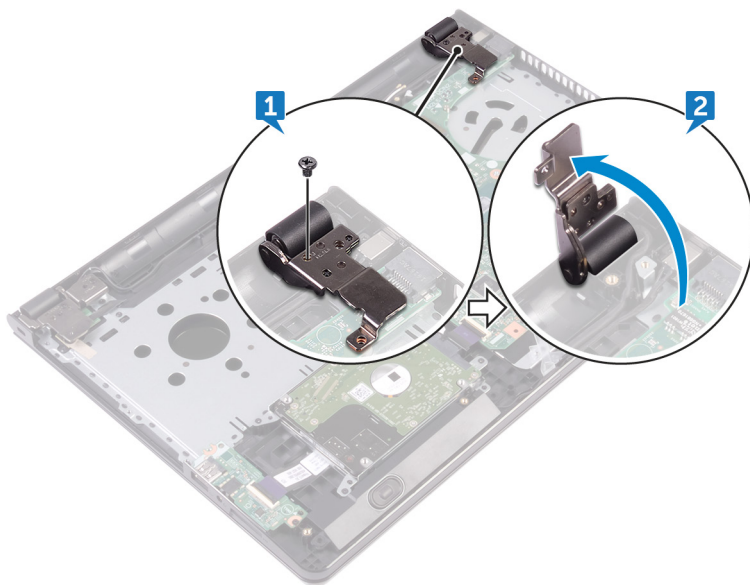

- 3 Odlepите trak, s katerim je kabel zaslona pritrjen na sistemsko ploščo.
- 4 Odprite zaklep in odklopite kabel zaslona iz sistemske ploščice.
- 5 Dvignite zapah in izključite kabel ploščice gumba za vklop iz sistemske ploščice.
- 6 Odprite zaklep in izključite kabel trdega diska s sistemske ploščice.
- 7 Odprite zaklep in izključite kabel ploščice V/I s sistemske ploščice.
- 8 Kabel zvočnika odklopite s sistemske ploščice.

- 9 Dvignite zapah in odklopite kabel sledilne ploščice z systemske plošče.

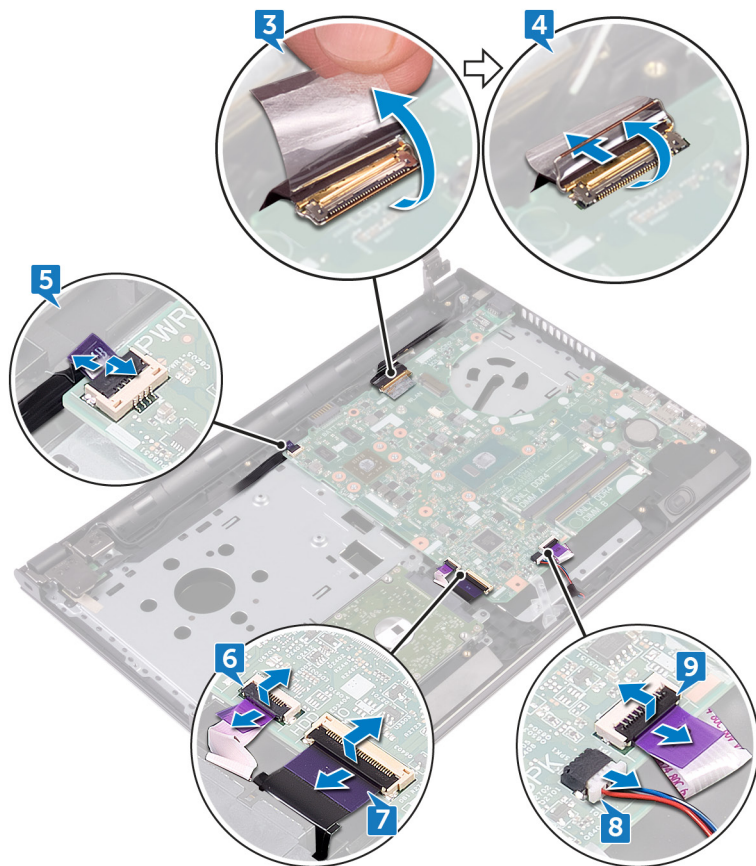

- 10 Odstranite dva vijaka (M2x3), s katerima je systemska plošča pritrjena na sklop naslona za dlani.
- 11 Nežno sprostite vrata na systemski plošči iz rež na sklopu naslona za dlani.

12 Previdno obrnite sistemsko ploščo.

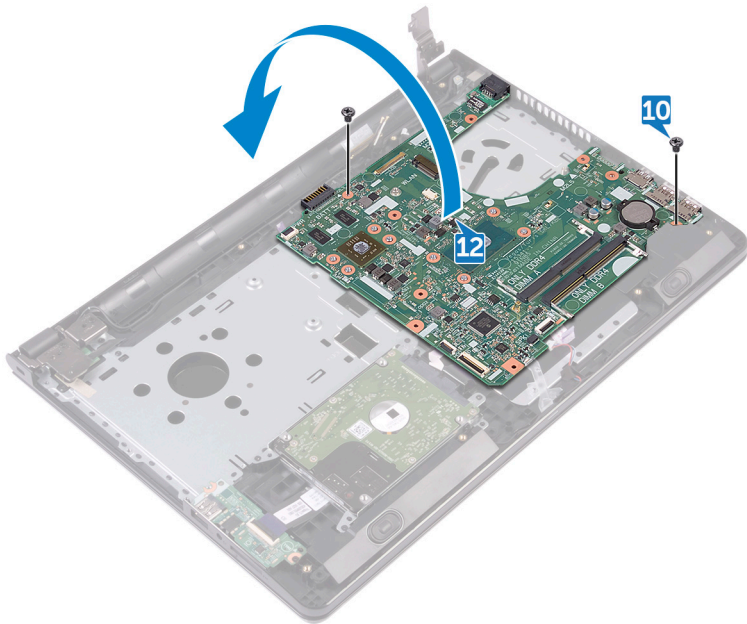

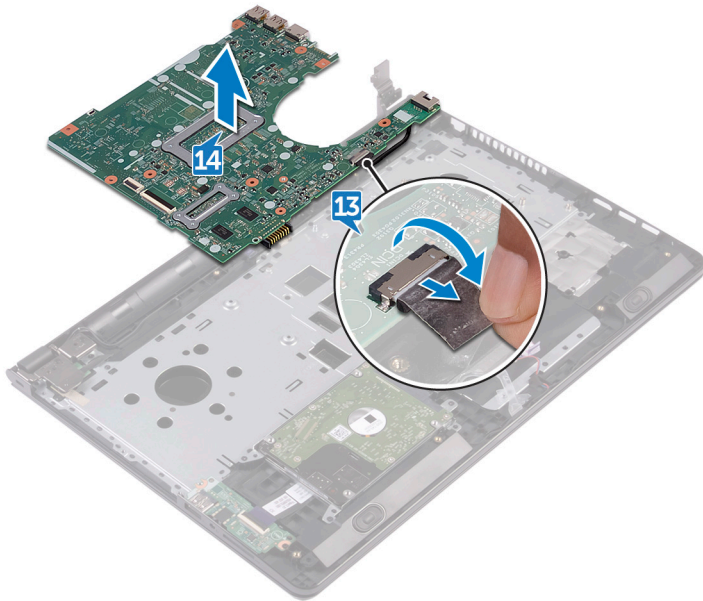

13 Odlepite trak, s katerim je kabel vrat za napajalnik pritrjen na sistemsko ploščo ter izključite vrata napajalnika iz sistemske plošče.

14 Sistemsko ploščo dvignite s sklopa naslona za dlani.



Ponovna namestitev matične plošče

 **Opozorilo:** Preden začnete delo znotraj računalnika, preberite varnostne informacije, ki so priložene računalniku, ter sledite korakom, navedenim v poglavju [Preden začnete delo znotraj računalnika](#). Ko končate delo znotraj računalnika, sledite navodilom v poglavju [Ko končate delo znotraj računalnika](#). Za dodatne informacije o varnem delu obiščite domačo stran za skladnost s predpisi na naslovu www.dell.com/regulatory_compliance.

 **OPOMBA:** Servisna številka vašega računalnika je shranjena v sistemski plošči. Servisno številko morate vnesti v program za nastavitve BIOS, potem ko ponovno namestite sistemsko ploščo.

 **OPOMBA:** S ponovno namestitvijo systemske plošče se odstranijo vse spremembe BIOS-a, ki ste jih naredili s programom za nastavitve BIOS. Po ponovni namestitvi systemske plošče morate ponovno narediti primerne spremembe.

Postopek

- 1 Kabel vrat za napajalnik priključite na sistemsko ploščo.
- 2 Prilepite trak, s katerim je kabel vrat za napajalnik pritrjen na sistemsko ploščo.
- 3 Obrnite sistemsko ploščo.
- 4 Poravnajte luknje za vijake na sistemski plošči z luknjami za vijake na sklopu naslona za dlani.
- 5 Ponovno namestite dva vijaka (M2x3), s katerima je sistemsko ploščo pritrjena na sklop naslona za dlani.
- 6 Kabel sledilne ploščice priključite ter zaprite zaklep, da pritrdite kabel.
- 7 Kabel zvočnika priključite na sistemsko ploščo.
- 8 Priključite kabel plošče V/I in zaprite zaklep, da pritrdite kabel.
- 9 Priključite kabel trdega diska ter zaprite zaklep, da pritrdite kabel.
- 10 Priključite kabel plošče gumba za vklop in zaprite zaklep, da pritrdite kabel.
- 11 Priključite kabel zaslona in zaprite zaklep, da pritrdite kabel.
- 12 Prilepite trak, s katerim je kabel zaslona pritrjen na sistemsko ploščo.
- 13 Zaprite tečaje zaslona.

- 14 Poravnajte odprtine za vijake na tečajih zaslona z odprtinami za vijake na sklopu naslona za dlani.



OPOMBA: Ta navodila veljajo samo za prenosne računalnike, opremljene z zaslonom, ki ni na dotik.

- 15 Ponovno namestite vijake (2.5x8), s katerimi so tečaji zaslona pritrjeni na sklop naslona za dlani.

Po postopku

- 1 Ponovno namestite [ventilator](#).
- 2 Ponovno namestite [hladilnik](#).
- 3 Ponovno namestite [pomnilniške module](#).
- 4 Ponovno namestite [brežžično kartico](#).
- 5 Sledite postopku od 2. do 8. koraka v poglavju »[Ponovna namestitev pokrova osnovne plošče](#)«.
- 6 Ponovno namestite [tipkovnico](#).
- 7 Sledite postopku od 4. do 5. koraka v poglavju »[Ponovna namestitev optičnega pogona](#)«.
- 8 Ponovno namestite [baterijo](#).

Odstranjevanje sledilne ploščice



Opozorilo: Preden začnete delo znotraj računalnika, preberite varnostne informacije, ki so priložene računalniku, ter sledite korakom, navedenim v poglavju [Preden začnete delo znotraj računalnika](#). Ko končate delo znotraj računalnika, sledite navodilom v poglavju [Ko končate delo znotraj računalnika](#). Za dodatne informacije o varnem delu obiščite domačo stran za skladnost s predpisi na naslovu www.dell.com/regulatory_compliance.

Pred postopkom

- 1 Odstranite [baterijo](#).
- 2 Sledite postopku od 1. do 3. koraka v poglavju »[Odstranjevanje optičnega pogona](#)«.
- 3 Odstranite [tipkovnico](#).
- 4 Sledite postopku od 1. do 7. koraka v poglavju »[Odstranjevanje pokrova osnovne ploščice](#)«.
- 5 Odstranite [pomnilniške module](#).
- 6 Odstranite [brežžično kartico](#).
- 7 Odstranite [hladilnik](#).
- 8 Odstranite [ventilator](#).
- 9 Odstranite [sistemsko ploščo](#).

Postopek

- 1 Odlepите trak, s katerim je nosilec sledilne ploščice pritrjen na sklop naslona za dlani.
- 2 Odstranite šest vijakov (M2x3), s katerimi je nosilec sledilne ploščice pritrjen na sledilno ploščico.

3 Odstranite nosilec sledilne ploščice s sklopa naslona za dlani.

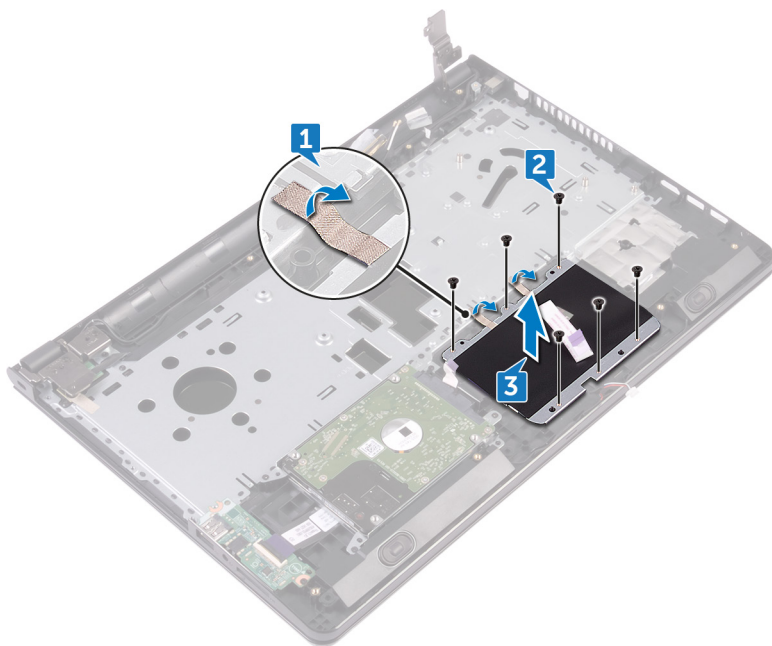

- 4 Sledilno ploščico dvignite s sklopa naslona za dlani.

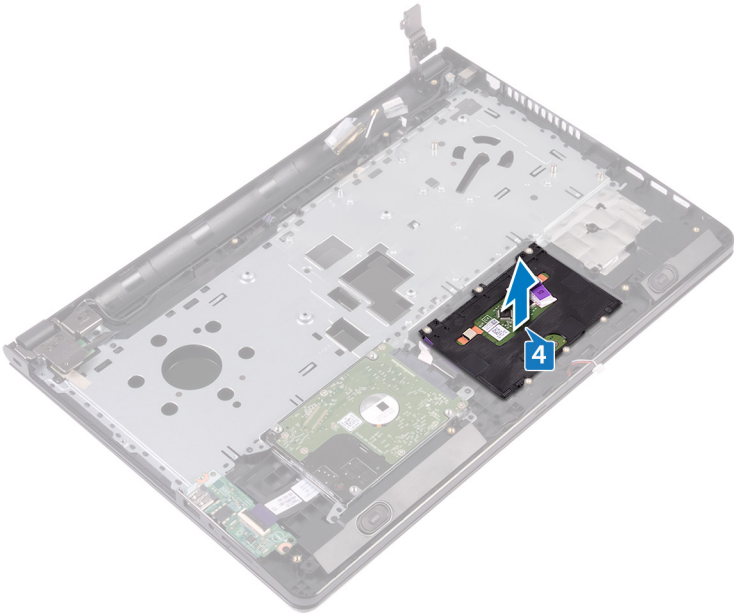

Ponovna namestitev sledilne ploščice



Opozorilo: Preden začnete delo znotraj računalnika, preberite varnostne informacije, ki so priložene računalniku, ter sledite korakom, navedenim v poglavju [Preden začnete delo znotraj računalnika](#). Ko končate delo znotraj računalnika, sledite navodilom v poglavju [Ko končate delo znotraj računalnika](#). Za dodatne informacije o varnem delu obiščite domačo stran za skladnost s predpisi na naslovu www.dell.com/regulatory_compliance.

Postopek

- 1 Sledilno ploščico namestite na sklop naslona za dlani.
- 2 Poravnajte luknje za vijake na nosilcu sledilne ploščice z luknjami za vijake na sklopu naslona za dlani.
- 3 Ponovno namestite šest vijakov (M2x3), s katerimi je nosilec sledilne ploščice pritrjen na sledilno ploščico.
- 4 Prilepite trak, s katerim je nosilec sledilne ploščice pritrjen na sklop naslona za dlani.

Po postopku

- 1 Ponovno namestite [sistemsko ploščo](#).
- 2 Ponovno namestite [ventilator](#).
- 3 Ponovno namestite [hladilnik](#).
- 4 Ponovno namestite [brežžično kartico](#).
- 5 Ponovno namestite [pomnilniške module](#).
- 6 Sledite postopku od 2. do 8. koraka v poglavju »[Ponovna namestitev pokrova osnovne ploščice](#)«.
- 7 Ponovno namestite [tipkovnico](#).
- 8 Sledite postopku od 4. do 5. koraka v poglavju »[Ponovna namestitev optičnega pogona](#)«.
- 9 Ponovno namestite [baterijo](#).

Odstranjevanje vrat za napajalnik



Opozorilo: Preden začnete delo znotraj računalnika, preberite varnostne informacije, ki so priložene računalniku, ter sledite korakom, navedenim v poglavju [Preden začnete delo znotraj računalnika](#). Ko končate delo znotraj računalnika, sledite navodilom v poglavju [Ko končate delo znotraj računalnika](#). Za dodatne informacije o varnem delu obiščite domačo stran za skladnost s predpisi na naslovu www.dell.com/regulatory_compliance.

Pred postopkom

- 1 Odstranite [baterijo](#).
- 2 Sledite postopku od 1. do 3. koraka v poglavju »[Odstranjevanje optičnega pogona](#)«.
- 3 Odstranite [tipkovnico](#).
- 4 Sledite postopku od 1. do 7. koraka v poglavju »[Odstranjevanje pokrova osnovne plošče](#)«.
- 5 Odstranite [gumbasto baterijo](#).
- 6 Odstranite [pomnilniške module](#).
- 7 Odstranite [brežžično kartico](#).
- 8 Odstranite [hladilnik](#).
- 9 Odstranite [ventilator](#).
- 10 Odstranite [sistemsko ploščo](#).

Postopek

- 1 Odstranite vijak (M2x3), s katerim so vrata za napajalnik pritrjena na sklop naslona za dlani.
- 2 Zapomnite si napeljavo kabla vrat za napajalnik in odstranite kabel iz vodil za napeljavo.

3 Vrata za napajalnik dvignite s sklopa naslona za dlani.

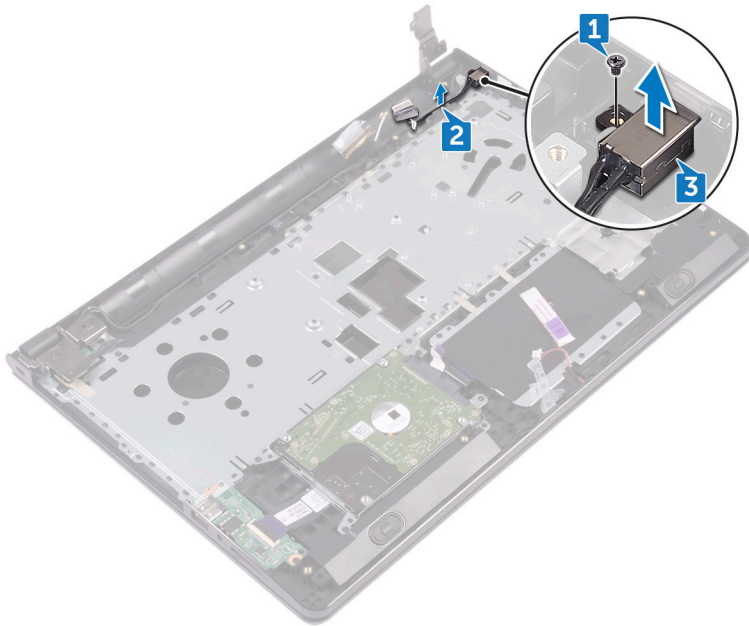

Ponovna namestitev vrat za napajalnik



Opozorilo: Preden začnete delo znotraj računalnika, preberite varnostne informacije, ki so priložene računalniku, ter sledite korakom, navedenim v poglavju [Preden začnete delo znotraj računalnika](#). Ko končate delo znotraj računalnika, sledite navodilom v poglavju [Ko končate delo znotraj računalnika](#). Za dodatne informacije o varnem delu obiščite domačo stran za skladnost s predpisi na naslovu www.dell.com/regulatory_compliance.

Postopek

- 1 Vrata za napajalnik potisnite v režo na sklopu naslona za dlani.
- 2 Ponovno namestite vijak (M2x3), s katerim so vrata za napajalnik pritrjena na sklop naslona za dlani.
- 3 Kabel vrat za napajalnik napeljite skozi vodila na sklopu naslona za dlani.

Po postopku

- 1 Ponovno namestite [sistemsko ploščo](#).
- 2 Ponovno namestite [ventilator](#).
- 3 Ponovno namestite [hladilnik](#).
- 4 Ponovno namestite [brežžično kartico](#).
- 5 Ponovno namestite [pomnilniške module](#).
- 6 Ponovno namestite [gumbasto baterijo](#).
- 7 Sledite postopku od 2. do 8. koraka v poglavju »[Ponovna namestitev pokrova osnovne plošče](#)«.
- 8 Ponovno namestite [tipkovnico](#).
- 9 Sledite postopku od 4. do 5. koraka v poglavju »[Ponovna namestitev optičnega pogona](#)«.
- 10 Ponovno namestite [baterijo](#).

Odstranjevanje sklopa zaslona



Opozorilo: Preden začnete delo znotraj računalnika, preberite varnostne informacije, ki so priložene računalniku, ter sledite korakom, navedenim v poglavju [Preden začnete delo znotraj računalnika](#). Ko končate delo znotraj računalnika, sledite navodilom v poglavju [Ko končate delo znotraj računalnika](#). Za dodatne informacije o varnem delu obiščite domačo stran za skladnost s predpisi na naslovu www.dell.com/regulatory_compliance.

Pred postopkom

- 1 Odstranite [baterijo](#).
- 2 Sledite postopku od 1. do 3. koraka v poglavju »[Odstranjevanje optičnega pogona](#)«.
- 3 Odstranite [tipkovnico](#).
- 4 Sledite postopku od 1. do 7. koraka v poglavju »[Odstranjevanje pokrova osnovne plošče](#)«.
- 5 Odstranite [brežžično kartico](#).

Postopek

- 1 Odstranite tri vijake (2.5x8), s katerimi so tečaji zaslona pritrjeni na sklop naslona za dlani.

- 2 Tečaje zaslona odprite do kota 90 stopinj.

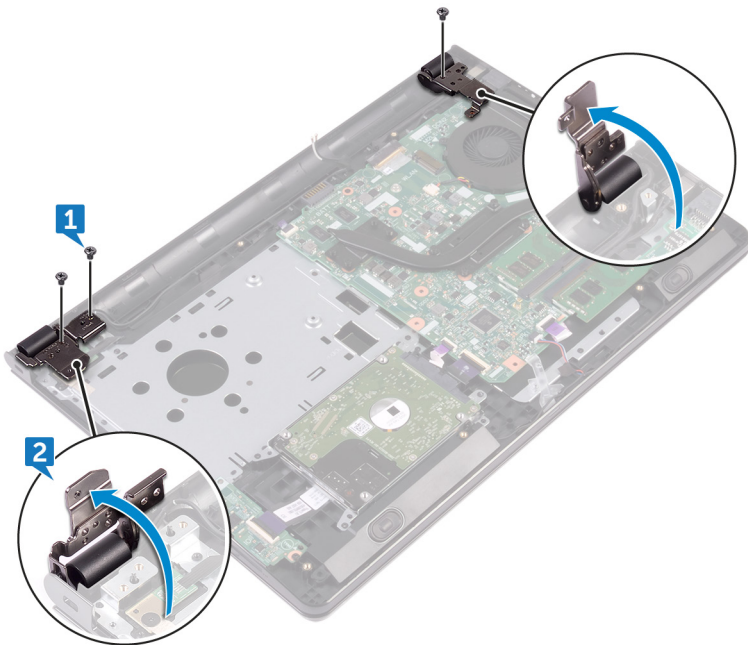

- 3 Odlepite trak, s katerim je kabel zaslona pritrjen na sklop naslona za dlani.
- 4 Odprite zaklep in odklopite kabel zaslona.
- 5 Zapomnite si, kako je speljan kabel zaslona, in odstranite kabel zaslona iz vodil na sklopu naslona za dlani.

- 6** Zapomnite si, kakšna je kabelska napeljava za anteno, in odstranite kabel iz vodil na sklopu naslona za dlani.

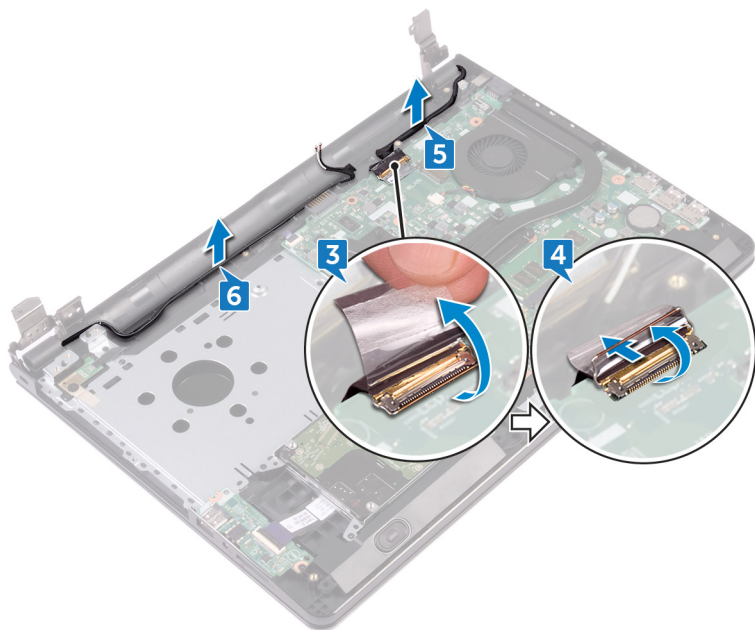

- 7 Odprite sklop naslona za dlani pod kotom ter ga potisnite s sklopa zaslona.

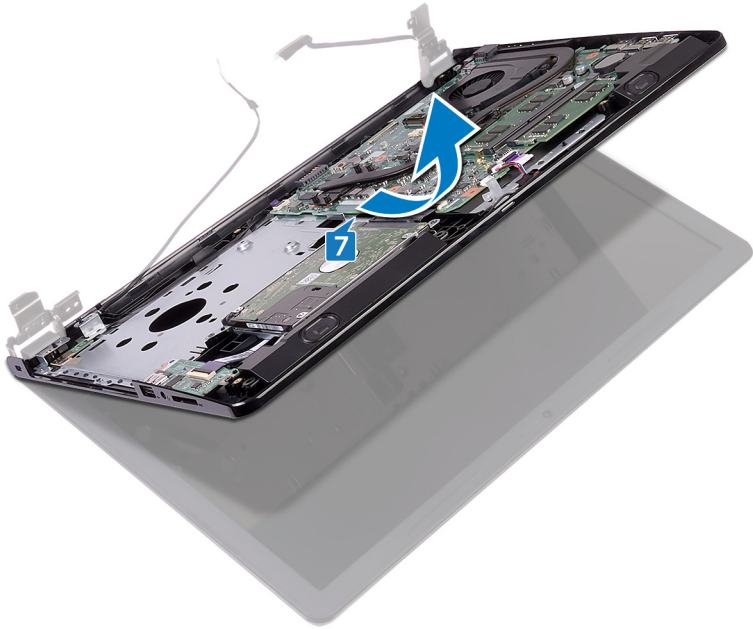

Ponovna namestitev sklopa zaslona



Opozorilo: Preden začnete delo znotraj računalnika, preberite varnostne informacije, ki so priložene računalniku, ter sledite korakom, navedenim v poglavju [Preden začnete delo znotraj računalnika](#). Ko končate delo znotraj računalnika, sledite navodilom v poglavju [Ko končate delo znotraj računalnika](#). Za dodatne informacije o varnem delu obiščite domačo stran za skladnost s predpisi na naslovu www.dell.com/regulatory_compliance.

Postopek

- 1 Sklop zaslona postavite na čisto in ravno površino.
- 2 Postavite sklop naslona za dlani na sklop zaslona.
- 3 Zaprite tečajje zaslona in poravnajte luknje za vijake na tečajjih zaslona z luknjami za vijake na sklopu naslona za dlani.
- 4 Ponovno namestite tri vijake (2.5x8), s katerimi so tečajji zaslona pritrjeni na sklop naslona za dlani.
- 5 Antenske kable napeljite skozi vodila za napeljavo na sklopu naslona za dlani.
- 6 Priključite kabel zaslona in zaprite zaklep, da pritrdite kabel.
- 7 Kabel zaslona napeljite skozi vodila za napeljavo na sklopu naslona za dlani.
- 8 Prilepite trak, s katerim je kabel zaslona pritrjen na sklop naslona za dlani.
- 9 Zaprite zaslon in obrnite računalnik.

Po postopku

- 1 Ponovno namestite [brežžično kartico](#).
- 2 Sledite postopku od 2. do 8. koraka v poglavju »[Ponovna namestitev pokrova osnovne plošče](#)«.
- 3 Ponovno namestite [tipkovnico](#).
- 4 Sledite postopku od 4. do 5. koraka v poglavju »[Ponovna namestitev optičnega pogona](#)«.
- 5 Ponovno namestite [baterijo](#).

Odstranjevanje okvirja zaslona



Opozorilo: Preden začnete delo znotraj računalnika, preberite varnostne informacije, ki so priložene računalniku, ter sledite korakom, navedenim v poglavju [Preden začnete delo znotraj računalnika](#). Ko končate delo znotraj računalnika, sledite navodilom v poglavju [Ko končate delo znotraj računalnika](#). Za dodatne informacije o varnem delu obiščite domačo stran za skladnost s predpisi na naslovu www.dell.com/regulatory_compliance.

Pred postopkom



OPOMBA: Ta navodila veljajo samo za prenosne računalnike, opremljene z zaslonom, ki ni na dotik.

- 1 Odstranite [baterijo](#).
- 2 Sledite postopku od 1. do 3. koraka v poglavju »[Odstranjevanje optičnega pogona](#)«.
- 3 Odstranite [tipkovnico](#).
- 4 Sledite postopku od 1. do 7. koraka v poglavju »[Odstranjevanje pokrova osnovne plošče](#)«.
- 5 Odstranite [brežžično kartico](#).
- 6 Odstranite [sklop zaslona](#).

Postopek

- 1 S prsti previdno privzdignite notranje robove okvirja zaslona.

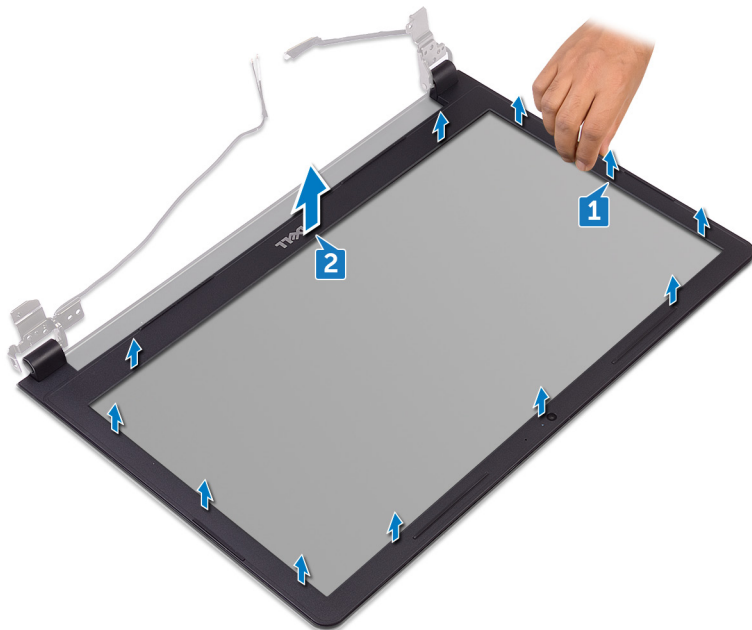

- 2 Okvir zaslona odstranite s hrbtnega pokrova zaslona in sklopa antene.

Ponovna namestitev okvirja zaslona



Opozorilo: Preden začnete delo znotraj računalnika, preberite varnostne informacije, ki so priložene računalniku, ter sledite korakom, navedenim v poglavju [Preden začnete delo znotraj računalnika](#). Ko končate delo znotraj računalnika, sledite navodilom v poglavju [Ko končate delo znotraj računalnika](#). Za dodatne informacije o varnem delu obiščite domačo stran za skladnost s predpisi na naslovu www.dell.com/regulatory_compliance.

Postopek

Okvir zaslona poravnajte s hrbtnim pokrovom zaslona in ga previdno potisnite na njegovo mesto.

Po postopku

- 1 Ponovno namestite [sklop zaslona](#).
- 2 Ponovno namestite [brezžično kartico](#).
- 3 Sledite postopku od 2. do 8. koraka v poglavju »[Ponovna namestitev pokrova osnovne plošče](#)«.
- 4 Ponovno namestite [tipkovnico](#).
- 5 Sledite postopku od 4. do 5. koraka v poglavju »[Ponovna namestitev optičnega pogona](#)«.
- 6 Ponovno namestite [baterijo](#).

Odstranjevanje plošče zaslona



Opozorilo: Preden začnete delo znotraj računalnika, preberite varnostne informacije, ki so priložene računalniku, ter sledite korakom, navedenim v poglavju [Preden začnete delo znotraj računalnika](#). Ko končate delo znotraj računalnika, sledite navodilom v poglavju [Ko končate delo znotraj računalnika](#). Za dodatne informacije o varnem delu obiščite domačo stran za skladnost s predpisi na naslovu www.dell.com/regulatory_compliance.

Pred postopkom



OPOMBA: Ta navodila veljajo samo za prenosne računalnike, opremljene z zaslonom, ki ni na dotik.

- 1 Odstranite [baterijo](#).
- 2 Sledite postopku od 1. do 3. koraka v poglavju »[Odstranjevanje optičnega pogona](#)«.
- 3 Odstranite [tipkovnico](#).
- 4 Sledite postopku od 1. do 7. koraka v poglavju »[Odstranjevanje pokrova osnovne plošče](#)«.
- 5 Odstranite [brežžično kartico](#).
- 6 Odstranite [sklop zaslona](#).
- 7 Odstranite [okvir zaslona](#).

Postopek

- 1 Odstranite štiri vijake (M2x3), s katerimi je plošča zaslona pritrjena na hrbtni pokrov zaslona in sklop antene.

-
- 2** Dvignite ploščo zaslona in jo obrnite.

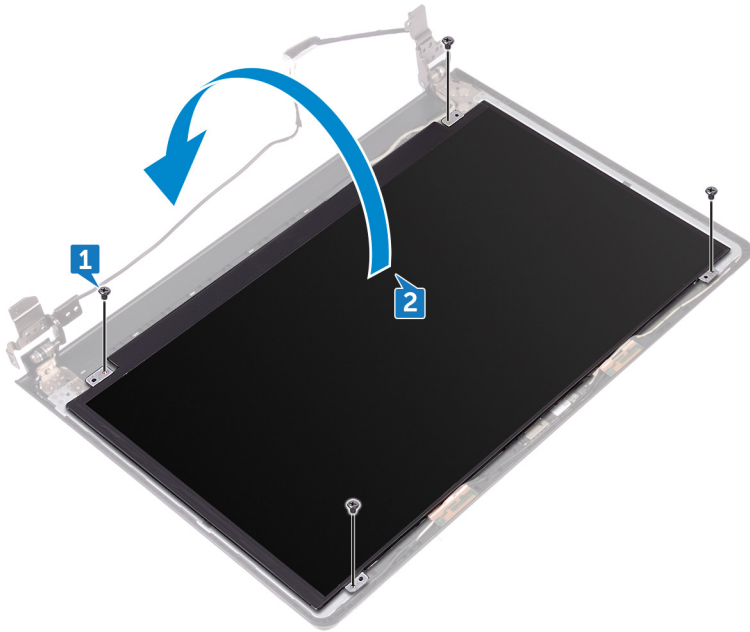

-
-
- 3** Odlepite trak, s katerim je kabel zaslona pritrjen na ploščo zaslona.
- 4** Dvignite zaklep in kabel zaslona odklopite iz plošče zaslona.

- 5 Ploščo zaslona dvignite s hrbtnega pokrova zaslona in sklopa antene.

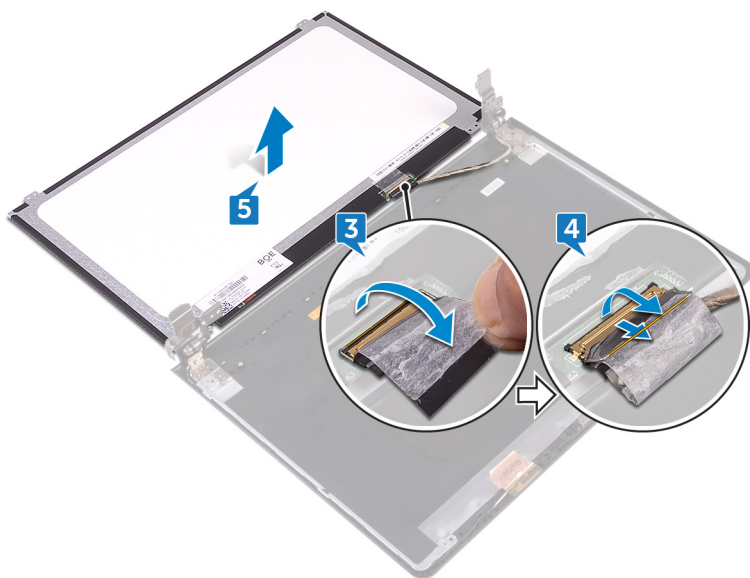

Ponovna namestitev plošče zaslona



Opozorilo: Preden začnete delo znotraj računalnika, preberite varnostne informacije, ki so priložene računalniku, ter sledite korakom, navedenim v poglavju [Preden začnete delo znotraj računalnika](#). Ko končate delo znotraj računalnika, sledite navodilom v poglavju [Ko končate delo znotraj računalnika](#). Za dodatne informacije o varnem delu obiščite domačo stran za skladnost s predpisi na naslovu www.dell.com/regulatory_compliance.

Po postopku

- 1 Ponovno namestite [okvir zaslona](#).
- 2 Ponovno namestite [sklop zaslona](#).
- 3 Ponovno namestite [brezžično kartico](#).
- 4 Sledite postopku od 2. do 8. koraka v poglavju »[Ponovna namestitev pokrova osnovne plošče](#)«.
- 5 Ponovno namestite [tipkovnico](#).
- 6 Sledite postopku od 4. do 5. koraka v poglavju »[Ponovna namestitev optičnega pogona](#)«.
- 7 Ponovno namestite [baterijo](#).

Postopek

- 1 Kabel zaslona potisnite v priključek na plošči zaslona zaprite zaklep, da pritrdite kabel.
- 2 Prilepite trak, s katerim je kabel zaslona pritrjen na ploščo zaslona.
- 3 Obrnite ploščo zaslona in jo postavite na hrbtni pokrov zaslona in sklop antene.
- 4 Odprtine za vijake na plošči zaslona poravnajte z odprtinami za vijake na hrbtnem pokrovu zaslona in sklopu antene.
- 5 Ponovno namestite štiri vijake (M2x3), s katerimi je plošča zaslona pritrjena na hrbtni pokrov zaslona in sklop antene.

Odstranjevanje kamere



Opozorilo: Preden začnete delo znotraj računalnika, preberite varnostne informacije, ki so priložene računalniku, ter sledite korakom, navedenim v poglavju [Preden začnete delo znotraj računalnika](#). Ko končate delo znotraj računalnika, sledite navodilom v poglavju [Ko končate delo znotraj računalnika](#). Za dodatne informacije o varnem delu obiščite domačo stran za skladnost s predpisi na naslovu www.dell.com/regulatory_compliance.

Pred postopkom



OPOMBA: Ta navodila veljajo samo za prenosne računalnike, opremljene z zaslonom, ki ni na dotik.

- 1 Odstranite [baterijo](#).
- 2 Sledite postopku od 1. do 3. koraka v poglavju »[Odstranjevanje optičnega pogona](#)«.
- 3 Odstranite [tipkovnico](#).
- 4 Sledite postopku od 1. do 7. koraka v poglavju »[Odstranjevanje pokrova osnovne plošče](#)«.
- 5 Odstranite [brežžično kartico](#).
- 6 Odstranite [sklop zaslona](#).
- 7 Odstranite [okvir zaslona](#).

Postopek

- 1 S pomočjo plastičnega peresa nežno privzdignite kamero in jo dvignite pod kotom.
- 2 Kabel kamere izkjučite iz kamere.

3 Kamero dvignite s hrbtnega pokrova zaslona in sklopa antene.

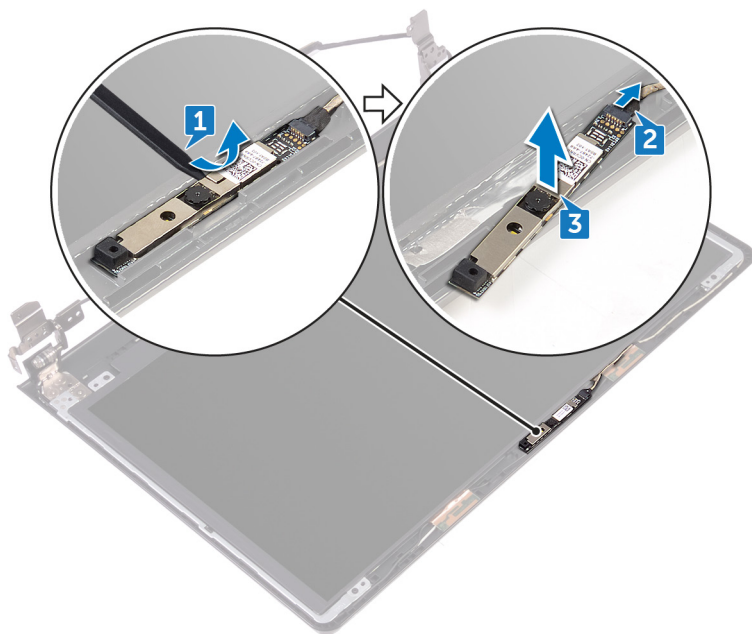

Ponovna namestitev kamere



Opozorilo: Preden začnete delo znotraj računalnika, preberite varnostne informacije, ki so priložene računalniku, ter sledite korakom, navedenim v poglavju [Preden začnete delo znotraj računalnika](#). Ko končate delo znotraj računalnika, sledite navodilom v poglavju [Ko končate delo znotraj računalnika](#). Za dodatne informacije o varnem delu obiščite domačo stran za skladnost s predpisi na naslovu www.dell.com/regulatory_compliance.

Postopek

- 1 S pomočjo oznak za poravnavo prilepite kamero na hrbtni pokrov zaslona in sklop antene.
- 2 Kabel kamere priklopite na kamero.

Po postopku

- 1 Ponovno namestite [okvir zaslona](#).
- 2 Ponovno namestite [sklop zaslona](#).
- 3 Ponovno namestite [brezžično kartico](#).
- 4 Sledite postopku od 2. do 8. koraka v poglavju »[Ponovna namestitev pokrova osnovne plošče](#)«.
- 5 Ponovno namestite [tipkovnico](#).
- 6 Sledite postopku od 4. do 5. koraka v poglavju »[Ponovna namestitev optičnega pogona](#)«.
- 7 Ponovno namestite [baterijo](#).

Odstranjevanje tečajev zaslona



Opozorilo: Preden začnete delo znotraj računalnika, preberite varnostne informacije, ki so priložene računalniku, ter sledite korakom, navedenim v poglavju [Preden začnete delo znotraj računalnika](#). Ko končate delo znotraj računalnika, sledite navodilom v poglavju [Ko končate delo znotraj računalnika](#). Za dodatne informacije o varnem delu obiščite domačo stran za skladnost s predpisi na naslovu www.dell.com/regulatory_compliance.

Pred postopkom



OPOMBA: Ta navodila veljajo samo za prenosne računalnike, opremljene z zaslonom, ki ni na dotik.

- 1 Odstranite [baterijo](#).
- 2 Sledite postopku od 1. do 3. koraka v poglavju »[Odstranjevanje optičnega pogona](#)«.
- 3 Odstranite [tipkovnico](#).
- 4 Sledite postopku od 1. do 7. koraka v poglavju »[Odstranjevanje pokrova osnovne plošče](#)«.
- 5 Odstranite [brežžično kartico](#).
- 6 Odstranite [sklop zaslona](#).
- 7 Odstranite [okvir zaslona](#).
- 8 Odstranite [ploščo zaslona](#).

Postopek

- 1 Odstranite šest vijakov (M2.5x2.5 z veliko glavo), s katerimi so tečaji zaslona pritrjeni na hrbtni pokrov zaslona in sklop antene.

- 2 Tečaje zaslona previdno dvignite s hrbtnega pokrova zaslona in sklopa antene.

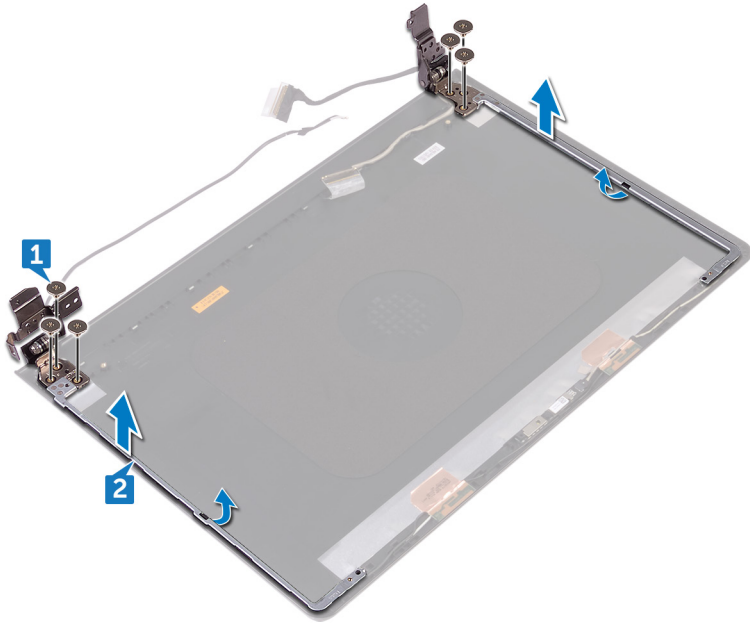

Ponovna namestitev tečajev zaslona



Opozorilo: Preden začnete delo znotraj računalnika, preberite varnostne informacije, ki so priložene računalniku, ter sledite korakom, navedenim v poglavju [Preden začnete delo znotraj računalnika](#). Ko končate delo znotraj računalnika, sledite navodilom v poglavju [Ko končate delo znotraj računalnika](#). Za dodatne informacije o varnem delu obiščite domačo stran za skladnost s predpisi na naslovu www.dell.com/regulatory_compliance.

Po postopku

- 1 Namestite [ploščo zaslona](#).
- 2 Ponovno namestite [okvir zaslona](#).
- 3 Ponovno namestite [sklop zaslona](#).
- 4 Ponovno namestite [brežžično kartico](#).
- 5 Sledite postopku od 2. do 8. koraka v poglavju »[Ponovna namestitev pokrova osnovne plošče](#)«.
- 6 Ponovno namestite [tipkovnico](#).
- 7 Sledite postopku od 4. do 5. koraka v poglavju »[Ponovna namestitev optičnega pogona](#)«.
- 8 Ponovno namestite [baterijo](#).

Postopek

- 1 Odprtine za vijake na tečajih zaslona poravnajte z odprtinami za vijake na hrbtnem pokrovu zaslona in sklopu antene.
- 2 Ponovno namestite šest vijakov (M2,5x2,5z veliko glavo), s katerimi so tečajji zaslona pritrjeni na hrbtni pokrov zaslona in sklop antene.

Odstranjevanje hrbtnega pokrova zaslona in sklopa antene



Opozorilo: Preden začnete delo znotraj računalnika, preberite varnostne informacije, ki so priložene računalniku, ter sledite korakom, navedenim v poglavju [Preden začnete delo znotraj računalnika](#). Ko končate delo znotraj računalnika, sledite navodilom v poglavju [Ko končate delo znotraj računalnika](#). Za dodatne informacije o varnem delu obiščite domačo stran za skladnost s predpisi na naslovu www.dell.com/regulatory_compliance.

Pred postopkom

- 1 Odstranite [baterijo](#).
- 2 Sledite postopku od 1. do 3. koraka v poglavju »[Odstranjevanje optičnega pogona](#)«.
- 3 Odstranite [tipkovnico](#).
- 4 Sledite postopku od 1. do 7. koraka v poglavju »[Odstranjevanje pokrova osnovne plošče](#)«.
- 5 Odstranite [brežžično kartico](#).
- 6 Odstranite [sklop zaslona](#).
- 7 Odstranite [okvir zaslona](#).
- 8 Odstranite [ploščo zaslona](#).
- 9 Odstranite [tečajje zaslona](#).
- 10 Odstranite [kamero](#).

Postopek



OPOMBA: Ta navodila veljajo samo za prenosne računalnike, opremljene z zaslonom, ki ni na dotik.

Potem, ko izvedemo korake, ki so opisani v razdelku »Pred postopkom«, nam ostaneta hrbtni pokrov zaslona in sklop antene.

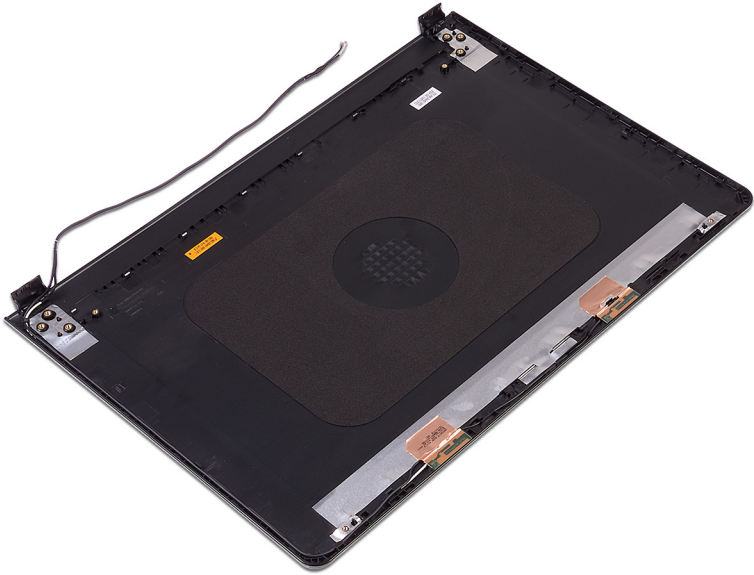

Ponovna namestitev hrbtnega pokrova zaslona in sklopa antene



Opozorilo: Preden začnete delo znotraj računalnika, preberite varnostne informacije, ki so priložene računalniku, ter sledite korakom, navedenim v poglavju [Preden začnete delo znotraj računalnika](#). Ko končate delo znotraj računalnika, sledite navodilom v poglavju [Ko končate delo znotraj računalnika](#). Za dodatne informacije o varnem delu obiščite domačo stran za skladnost s predpisi na naslovu www.dell.com/regulatory_compliance.

Postopek

Hrbtni pokrov zaslona in sklop antene postavite na čisto in ravno površino.

Po postopku

- 1 Ponovno namestite [kadero](#).
- 2 Ponovno namestite [tečaje zaslona](#).
- 3 Namestite [ploščo zaslona](#).
- 4 Ponovno namestite [okvir zaslona](#).
- 5 Ponovno namestite [sklop zaslona](#).
- 6 Ponovno namestite [brežžično kartico](#).
- 7 Sledite postopku od 2. do 8. koraka v poglavju »[Ponovna namestitev pokrova osnovne plošče](#)«.
- 8 Ponovno namestite [tipkovnico](#).
- 9 Sledite postopku od 4. do 5. koraka v poglavju »[Ponovna namestitev optičnega pogona](#)«.
- 10 Ponovno namestite [baterijo](#).

Odstranjevanje naslona za dlani



Opozorilo: Preden začnete delo znotraj računalnika, preberite varnostne informacije, ki so priložene računalniku, ter sledite korakom, navedenim v poglavju [Preden začnete delo znotraj računalnika](#). Ko končate delo znotraj računalnika, sledite navodilom v poglavju [Ko končate delo znotraj računalnika](#). Za dodatne informacije o varnem delu obiščite domačo stran za skladnost s predpisi na naslovu www.dell.com/regulatory_compliance.

Pred postopkom

- 1 Odstranite [baterijo](#).
- 2 Sledite postopku od 1. do 3. koraka v poglavju »[Odstranjevanje optičnega pogona](#)«.
- 3 Odstranite [tipkovnico](#).
- 4 Sledite postopku od 1. do 7. koraka v poglavju »[Odstranjevanje pokrova osnovne plošče](#)«.
- 5 Sledite postopku od 1. do 3. koraka v poglavju »[Odstranjevanje trdega diska](#)«.
- 6 Odstranite [pomnilniške module](#).
- 7 Odstranite [brezžično kartico](#).
- 8 Odstranite [ploščo gumba za vklop](#).
- 9 Odstranite [zvočnika](#).
- 10 Odstranite [ploščo V/I](#).
- 11 Odstranite [hladilnik](#).
- 12 Odstranite [ventilator](#).
- 13 Odstranite [lečo lučk stanja](#).
- 14 Odstranite [sistemsko ploščo](#).
- 15 Odstranite [sledilno ploščico](#).
- 16 Odstranite [vrata za napajalnik](#).
- 17 Odstranite [sklop zaslona](#).

Postopek

Po izvedbi korakov, ki so opisani v razdelku »Pred postopkom«, vam ostane sklop naslona za dlani.



Ponovna namestitev naslona za dlani



Opozorilo: Preden začnete delo znotraj računalnika, preberite varnostne informacije, ki so priložene računalniku, ter sledite korakom, navedenim v poglavju [Preden začnete delo znotraj računalnika](#). Ko končate delo znotraj računalnika, sledite navodilom v poglavju [Ko končate delo znotraj računalnika](#). Za dodatne informacije o varnem delu obiščite domačo stran za skladnost s predpisi na naslovu www.dell.com/regulatory_compliance.

Po postopku

- 1 Ponovno namestite [sklop zaslona](#).
- 2 Ponovno namestite [vrata za napajalnik](#).
- 3 Ponovno namestite [sledilno ploščico](#).
- 4 Ponovno namestite [sistemsko ploščo](#).
- 5 Ponovno namestite [lečo za lučke stanja](#)
- 6 Ponovno namestite [ventilator](#).
- 7 Ponovno namestite [hladilnik](#).
- 8 Ponovno namestite [ploščo V/I](#).
- 9 Ponovno namestite [zvočnika](#).
- 10 Ponovno namestite [ploščo gumba za vklop](#).
- 11 Ponovno namestite [brezžično kartico](#).
- 12 Ponovno namestite [pomnilniške module](#).
- 13 Sledite postopku od 4. do 6. koraka v poglavju »[Ponovna namestitev trdega diska](#)«.
- 14 Sledite postopku od 2. do 8. koraka v poglavju »[Ponovna namestitev pokrova osnovne plošče](#)«.
- 15 Ponovno namestite [tipkovnico](#).
- 16 Sledite postopku od 4. do 5. koraka v poglavju »[Ponovna namestitev optičnega pogona](#)«.
- 17 Ponovno namestite [baterijo](#).

Postopek

Naslon za dlani postavite na čisto in ravno površino.

Diagnostika

Lučka stanja napajanja/lučka aktivnosti trdega diska: prikazuje stanje napajanja baterije ali aktivnosti trdega diska.

 **OPOMBA:** Pritisnite tipki Fn+H za preklap med lučko stanja napajanja in lučko stanja baterije ter lučko dejavnosti trdega diska.

Lučka dejavnosti trdega diska

Sveti, ko računalnik bere s trdega diska ali zapisuje nanj.

Lučka stanja napajanja in baterije

Prikazuje stanje napajanja in stanje polnjenja baterije.

Bela sveti – Napajalnik je priključen in baterija je napolnjena več kot 5 %.

Rumena – Računalnik se napaja preko baterije, napolnjenost baterije pa je manjša od 5 %.

Ne sveti

- Napajalnik je priključen in baterija je popolnoma napolnjena.
- Računalnik se napaja prek baterije in napolnjenost baterije je večja od 5 %.
- Računalnik je v stanju spanja, mirovanja ali pa je izklopljen.

Lučka stanja napajanja in lučka stanja baterije utripa rumeno in pojavljajo se kode piskov, ki nakazujejo napake.

Na primer, lučka stanja napajanja in stanja baterije dvakrat rumeno utripne, sledi premor in nato lučka trikrat belo utripne, čemur sledi premor. Ta 2,3 vzorec se nadaljuje, dokler računalnika ne izklopite, in nakazuje, da ni zaznan pomnilnik RAM.

V sledeči tabeli so prikazani različni svetlobni vzorci in kaj nakazujejo.

Tabela 3. Diagnostika

Vzorec lučk	Opis težave
2,1	Napaka CPE-ja
2,2	Sistemska plošča: napaka BIOS in ROM
2,3	Pomnilnika ali RAM-a ni mogoče zaznati
2,4	Napaka pomnilnika ali RAM-a
2,5	Nameščen je neveljaven pomnilnik

Vzorec lučk	Opis težave
2,6	Napaka sistemske plošče ali napaka nabora vezij
2,7	Napaka zaslona LCD.
3,1	Napaka baterije za CMOS
3,2	Napaka na PCI ali grafični kartici ali naboru vezij
3,3	Posnetka za obnovitev ni mogoče najti
3,4	Posnetek za obnovitev je najden, vendar je neveljaven.

Računalnik lahko med zagonom oddaja vrsto piskov, če napake ali težave ne morejo biti prikazane. Ponavljajoče kode piskov pomagajo uporabniku odpraviti težave z računalnikom.

Lučka stanja kamere: nakazuje, če je kamera v uporabi.

- Bela sveti – kamera je v uporabi.
- Ne sveti – kamera ni v uporabi.

Lučka stanja funkcije Caps Lock: nakazuje, če je funkcija Caps Lock omogočena ali onemogočena.

- Bela sveti: funkcija Caps Lock je omogočena.
- Ne sveti – funkcija Caps Lock je onemogočena.

Posodobitev BIOS-a

Ko je na voljo posodobitev ali po ponovni namestitvi systemske plošče boste morda morali posodobiti BIOS. Za posodobitev BIOS-a:

- 1 Vklonite računalnik.
- 2 Obiščite spletno mesto www.dell.com/support.
- 3 Kliknite **Product Support (Podpora za izdelek)**, vnesite servisno oznako svojega računalnika in kliknite **Submit (Pošljij)**.
 **OPOMBA: Če nimate servisne oznake, uporabite funkcijo samodejnega zaznavanja ali pa ročno poiščite model svojega računalnika.**
- 4 Kliknite **Drivers & downloads (Gonilniki & prenosi)** → **Find it myself (Poišči sam)**.
- 5 Izberite operacijski sistem, nameščen na vašem računalniku.
- 6 Pomaknite se navzdol po strani in razširite razdelek **BIOS**.
- 7 Kliknite **Download (Prenos)**, da se prenese najnovejša različica BIOS-a za vaš računalnik.
- 8 Po končanem prenosu poiščite mapo, v katero ste shranili datoteko s posodobljenim BIOS-om.
- 9 Dvokliknite ikono datoteke za posodobitev BIOS-a in upoštevajte navodila na zaslonu.

Iskanje pomoči in stik z družbo Dell

Viri samopomoči

Informacije ter pomoč v zvezi z izdelki in storitvami Dell so na voljo v teh virih samopomoči:

Tabela 4. Viri samopomoči

Informacije o izdelkih in storitvah Dell

www.dell.com

Aplikacija Dell Help & Support (Podpora in pomoč Dell)



Aplikacija Začnite



Dostop do pomoči

V iskalno polje sistema Windows vnesite Help and Support (Pomoč in podpora) ter pritisnite tipko Enter.

Spletna pomoč za operacijski sistem

www.dell.com/support/windows

www.dell.com/support/linux

Informacije o odpravljanju težav, uporabniški priročniki, navodila za namestitvev, tehnični podatki o izdelku, spletni dnevniki s tehnično pomočjo, gonilniki, posodobitve programske opreme in tako naprej

www.dell.com/support.

Oglejte si več informacij o operacijskem sistemu, namestitvi in uporabi računalnika, varnostnem kopiranju podatkov, diagnostiki in drugih možnostih.

Glejte *Me and My Dell* (*Jaz in moj Dell*) na spletni strani www.dell.com/support/manuals.

Stik z družbo Dell

Če želite vzpostaviti stik z družbo Dell za prodajo, tehnično podporo ali podporo uporabnikom, obiščite www.dell.com/contactdell.



OPOMBA: Razpoložljivost je odvisna od države in izdelka, nekatere storitve pa morda niso na voljo v vaši državi.



OPOMBA: Če povezava z internetom ni na voljo, lahko podatke za stik najdete na računu o nakupu, embalaži, blagajniškemu izpisku ali katalogu izdelkov Dell.