

# Inspiron 15 3000

## Servisní příručka

**Model počítače: Inspiron 15-3565**  
**Regulační model: P63F**  
**Regulační typ: P63F003**



# Poznámky, upozornění a varování

---



**POZNÁMKA:** POZNÁMKA označuje důležité informace, které pomáhají lepšímu využití produktu.



**UPOZORNĚNÍ:** UPOZORNĚNÍ poukazuje na možnost poškození hardwaru nebo ztráty dat a poskytuje návod, jak se danému problému vyhnout.



**VAROVÁNÍ:** VAROVÁNÍ upozorňuje na potenciální nebezpečí poškození majetku, úrazu nebo smrti.

---

**Copyright © 2016 Dell Inc. nebo její dceřiné společnosti. Všechna práva vyhrazena.** Dell, EMC a ostatní ochranné známky jsou ochranné známky společnosti Dell Inc. nebo jejích dceřiných společností. Ostatní ochranné známky mohou být ochranné známky jejich příslušných vlastníků.

2016 - 11

Rev. A00

# Obsah

<b>Před manipulací uvnitř počítače.....</b>	<b>10</b>
Než začnete .....	10
Bezpečnostní pokyny.....	10
Doporučené nástroje.....	11
Seznam šroubů.....	11
<b>Po manipulaci uvnitř počítače.....</b>	<b>14</b>
<b>Vyjmutí baterie.....</b>	<b>15</b>
Postup.....	15
<b>Vložení baterie.....</b>	<b>16</b>
Postup.....	16
<b>Demontáž optické jednotky.....</b>	<b>17</b>
Přípravné kroky.....	17
Postup.....	17
<b>Montáž optické jednotky.....</b>	<b>20</b>
Postup.....	20
Následné kroky.....	20
<b>Demontáž klávesnice.....</b>	<b>21</b>
Přípravné kroky.....	21
Postup.....	21

<b>Instalace klávesnice.....</b>	<b>24</b>
Postup.....	24
Následné kroky.....	24
<b>Sejmutí spodního krytu.....</b>	<b>25</b>
Přípravné kroky.....	25
Postup.....	25
<b>Nasazení krytu základny.....</b>	<b>30</b>
Postup.....	30
Následné kroky.....	32
<b>Vyjmutí vsuvky optické jednotky.....</b>	<b>33</b>
Přípravné kroky.....	33
Postup.....	33
<b>Vložení vsuvky optické jednotky.....</b>	<b>35</b>
Postup.....	35
Následné kroky.....	35
<b>Vyjmutí pevného disku.....</b>	<b>36</b>
Přípravné kroky.....	36
Postup.....	36
<b>Instalace pevného disku.....</b>	<b>39</b>
Postup.....	39
Následné kroky.....	39
<b>Vyjmutí paměťových modulů.....</b>	<b>40</b>
Přípravné kroky.....	40
Postup.....	40

<b>Montáž paměťových modulů.....</b>	<b>42</b>
Postup.....	42
Následné kroky.....	43
<b>Demontáž bezdrátové karty.....</b>	<b>44</b>
Přípravné kroky.....	44
Postup.....	44
<b>Instalace bezdrátové karty.....</b>	<b>46</b>
Postup.....	46
Následné kroky.....	47
<b>Vyjmutí desky tlačítka napájení.....</b>	<b>49</b>
Přípravné kroky.....	49
Postup.....	49
<b>Instalace desky tlačítka napájení.....</b>	<b>52</b>
Postup.....	52
Následné kroky.....	52
<b>Vyjmutí reproduktorů.....</b>	<b>53</b>
Přípravné kroky.....	53
Postup.....	53
<b>Instalace reproduktorů.....</b>	<b>55</b>
Postup.....	55
Následné kroky.....	55
<b>Vyjmutí desky V/V.....</b>	<b>56</b>
Přípravné kroky.....	56
Postup.....	56

<b>Montáž desky I/O.....</b>	<b>58</b>
Postup.....	58
Následné kroky.....	58
<b>Vyjmutí knoflíkové baterie.....</b>	<b>59</b>
Přípravné kroky.....	59
Postup.....	59
<b>Vložení knoflíkové baterie.....</b>	<b>61</b>
Postup.....	61
Následné kroky.....	61
<b>Demontáž chladiče.....</b>	<b>62</b>
Přípravné kroky.....	62
Postup.....	62
<b>Výměna chladiče.....</b>	<b>64</b>
Postup.....	64
Následné kroky.....	64
<b>Vyjmutí ventilátoru.....</b>	<b>65</b>
Přípravné kroky.....	65
Postup.....	65
<b>Výměna ventilátoru.....</b>	<b>67</b>
Postup.....	67
Následné kroky.....	67
<b>Vyjmutí čočky indikátoru stavu.....</b>	<b>68</b>
Přípravné kroky.....	68
Postup.....	68

<b>Montáž čočky indikátoru stavů.....</b>	<b>70</b>
Následné kroky.....	70
Postup.....	70
<b>Demontáž základní desky.....</b>	<b>71</b>
Přípravné kroky.....	71
Postup.....	71
<b>Montáž základní desky.....</b>	<b>76</b>
Postup.....	76
Následné kroky.....	77
<b>Vyjmutí dotykové podložky.....</b>	<b>78</b>
Přípravné kroky.....	78
Postup.....	78
<b>Instalace dotykové podložky.....</b>	<b>81</b>
Postup.....	81
Následné kroky.....	81
<b>Demontáž portu napájecího adaptéru.....</b>	<b>82</b>
Přípravné kroky.....	82
Postup.....	82
<b>Montáž portu napájecího adaptéru.....</b>	<b>84</b>
Postup.....	84
Následné kroky.....	84
<b>Demontáž sestavy displeje.....</b>	<b>85</b>
Přípravné kroky.....	85
Postup.....	85

<b>Montáž sestavy displeje.....</b>	<b>89</b>
Postup.....	89
Následné kroky.....	89
<b>Demontáž čelního krytu displeje.....</b>	<b>90</b>
Přípravné kroky.....	90
Postup.....	91
<b>Montáž rámečku displeje.....</b>	<b>92</b>
Postup.....	92
Následné kroky.....	92
<b>Demontáž panelu displeje.....</b>	<b>93</b>
Přípravné kroky.....	93
Postup.....	93
<b>Montáž panelu displeje.....</b>	<b>96</b>
Následné kroky.....	96
Postup.....	96
<b>Demontáž kamery.....</b>	<b>97</b>
Přípravné kroky.....	97
Postup.....	97
<b>Instalace kamery.....</b>	<b>99</b>
Postup.....	99
Následné kroky.....	99
<b>Demontáž závěsů displeje.....</b>	<b>100</b>
Přípravné kroky.....	100
Postup.....	100



<b>Montáž závěsů displeje.....</b>	<b>102</b>
Následné kroky.....	102
Postup.....	102
<b>Vyjmutí zadního krytu displeje a sestavy antény.....</b>	<b>103</b>
Přípravné kroky.....	103
Postup.....	103
<b>Montáž zadního krytu displeje a sestavy antény.....</b>	<b>105</b>
Postup.....	105
Následné kroky.....	105
<b>Demontáž opěrky rukou.....</b>	<b>106</b>
Přípravné kroky.....	106
Postup.....	106
<b>Instalace opěrky rukou.....</b>	<b>108</b>
Následné kroky.....	108
Postup.....	108
<b>Diagnostika.....</b>	<b>109</b>
<b>Aktualizace systému BIOS.....</b>	<b>111</b>
<b>Pomoc a kontakt na společnost Dell.....</b>	<b>112</b>
Zdroje pro vyhledání nápovědy.....	112
Kontaktování společnosti Dell.....	113

# Před manipulací uvnitř počítače

---

 **POZNÁMKA:** Obrázky v tomto dokumentu se mohou lišit od vašeho počítače v závislosti na sestavě, kterou jste si objednali.

## Než začnete

- 1 Uložte a zavřete všechny otevřené soubory a ukončete všechny spuštěné aplikace.
- 2 Vypněte počítač. Klikněte na možnosti **Start** →  **Napájení** → **Vypnout**.  
 **POZNÁMKA:** Používáte-li jiný operační systém, vyhledejte pokyny ohledně jeho vypnutí v příslušné dokumentaci.
- 3 Odpojte počítač a všechna připojená zařízení od elektrických zásuvek.
- 4 Odpojte od počítače všechna připojená síťová a periferní zařízení, jako například klávesnici, myš a monitor.
- 5 Vyjměte z počítače všechny paměťové karty nebo optické disky (pokud je potřeba).
- 6 Zavřete displej a otočte počítač spodní stranou vzhůru.

## Bezpečnostní pokyny

Dodržováním následujících bezpečnostních zásad zabráníte možnému poškození počítače a zajistíte vlastní bezpečnost.

 **VAROVÁNÍ:** Před manipulací s vnitřními součástmi počítače si přečtěte bezpečnostní pokyny dodané s počítačem. Další informace o vzorových bezpečnostních postupech naleznete na domovské stránce Regulatory Compliance (Soulad s předpisy) na adrese [www.dell.com/regulatory\\_compliance](http://www.dell.com/regulatory_compliance).

 **VAROVÁNÍ:** Před otevřením panelů nebo krytu počítače odpojte všechny zdroje napájení. Po dokončení práce uvnitř počítače nainstalujte zpět všechny kryty, panely a šrouby předtím, než zařízení připojíte k elektrické zásuvce.

- △ **UPOZORNĚNÍ:** Chcete-li předejít poškození počítače, ujistěte se, že je pracovní plocha rovná a čistá.
- △ **UPOZORNĚNÍ:** Abyste předešli poškození komponent a karet, držte je vždy pouze za hrany a nedotýkejte se jejich kolků a kontaktů.
- △ **UPOZORNĚNÍ:** Odstraňování problémů a opravy smíte provádět pouze po schválení týmem technické podpory společnosti Dell nebo podle jeho pokynů. Záruka se nevztahuje na škody způsobené servisními zásahy, které nebyly společností Dell schváleny. Přečtěte si bezpečnostní pokyny, které jste obdrželi s produktem nebo které najdete na adrese [www.dell.com/regulatory\\_compliance](http://www.dell.com/regulatory_compliance).
- △ **UPOZORNĚNÍ:** Před manipulací s vnitřními součástmi počítače proveďte uzemnění tím, že se dotknete nenatřené kovové plochy, jako například kovové části na zadní straně počítače. Během práce se opětovně dotýkejte nenatřené kovové povrchu, abyste vybili statickou elektřinu, která by mohla interní součásti počítače poškodit.
- △ **UPOZORNĚNÍ:** Při odpojování kabelu tahejte za konektor nebo vytahovací poutko, nikoli za samotný kabel. Některé kabely mohou být opatřeny konektory se západkami nebo přitlačnými šrouby, které je třeba před odpojením kabelu uvolnit. Při odpojování kabelů udržujte konektory vyrovnané, aby nedošlo k ohnutí kolíků konektorů. Při připojování kabelů se ujistěte, že jsou porty a konektory správně otočeny a vyrovnány.
- △ **UPOZORNĚNÍ:** Stiskem vysuňte všechny karty vložené ve čtečce paměťových karet.

## Doporučené nástroje













Postupy uvedené v tomto dokumentu mohou vyžadovat použití následujících nástrojů:







- křížový šroubovák
- plastová jehla

## Seznam šroubů

V následující tabulce je uveden seznam šroubů, kterými se připevňují různé součástky k sestavě opěrky rukou.

**Tabulka 1. Seznam šroubů**

<b>Součástka</b>	<b>Přípevněna k</b>	<b>Typ šroubu</b>	<b>Množství</b>	<b>Obrázek šroubu</b>
Sestava optické jednotky	Spodní kryt	M2x5	1	
Držák optické jednotky	Optická mechanika	M2x3	1	
Spodní kryt	Sestava opěrky rukou	M2,5x8	8	
Spodní kryt	Sestava opěrky rukou	M2x5	2	
Spodní kryt	Sestava opěrky rukou	M2x2	3	
Spodní kryt	Sestava opěrky rukou	M2x5	5	
Sestava pevného disku	Sestava opěrky rukou	M2x3	4	
Držák pevného disku	Pevný disk	M3x3	4	
Držák bezdrátové karty	Základní deska	M2x3	1	
Závěs displeje	Sestava opěrky rukou	M2,5x8	3	
Deska tlačítka napájení	Sestava opěrky rukou	M2x2	1	
deska I/O	Sestava opěrky rukou	M2x3	1	

<b>Součástka</b>	<b>Přípevněna k</b>	<b>Typ šroubu</b>	<b>Množství</b>	<b>Obrázek šroubu</b>
Ventilátor	Základní deska	M2x5	2	
Základní deska	Sestava opěrky rukou	M2x3	2	
Držák dotykové podložky	Dotyková podložka	M2x3	6	
Port napájecího adaptéru	Sestava opěrky rukou	M2x3	1	
Panel displeje	Zadní kryt displeje a sestava antény	M2x3	4	
Závěsy displeje	Zadní kryt displeje a sestava antény	M2,5xM2,5 s velkou hlavou	6	

# Po manipulaci uvnitř počítače

---

 **UPOZORNĚNÍ: Pokud šrouby uvnitř počítače zůstanou uvolněné nebo volně ležet, můžete počítač vážně poškodit.**

- 1** Našroubujte všechny šrouby a ujistěte se, že žádné nezůstaly volně uvnitř počítače.
- 2** Připojte všechna externí zařízení, periferní zařízení a kabely, které jste odpojili před prací uvnitř počítače.
- 3** Vraťte zpět všechny karty, disky a ostatní části, které jste odebrali před prací v počítači.
- 4** Připojte počítač a všechna připojená zařízení do elektrických zásuvek.
- 5** Zapněte počítač.

# Vyjmutí baterie

**!** **VAROVÁNÍ:** Před manipulací uvnitř počítače si přečtěte bezpečnostní informace dodané s počítačem a postupujte podle kroků popsaných v části [Před manipulací uvnitř počítače](#). Po dokončení práce uvnitř počítače postupujte podle pokynů v části [Po dokončení práce uvnitř počítače](#). Další vzorové postupy naleznete na domovské stránce Regulatory Compliance (Soulad s předpisy) na adrese [www.dell.com/regulatory\\_compliance](http://www.dell.com/regulatory_compliance).

## Postup

- 1 Přesuňte uvolňovací západku baterie do odemčené polohy.  
Při odemknutí baterie uslyšíte cvaknutí.
- 2 Zvedněte pomocí prstů baterii pod úhlem a vyjměte ji z přihrádky.

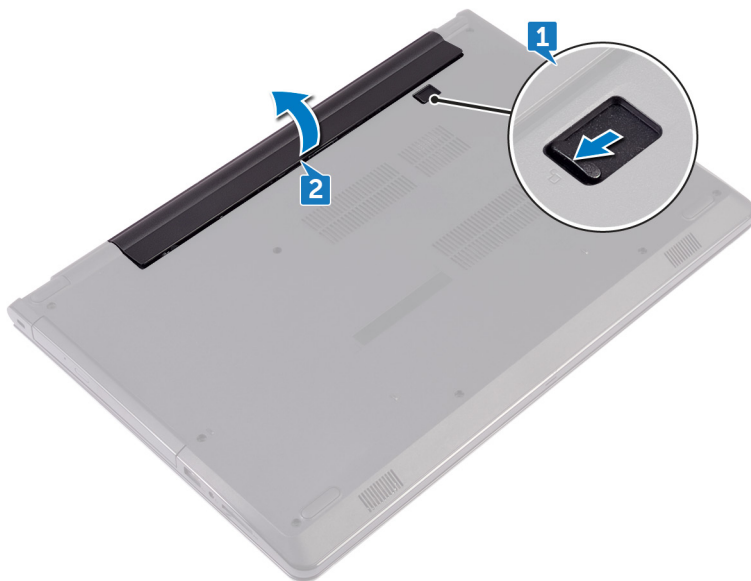

- 3 Překlopte počítač, otevřete displej a podržte tlačítko napájení po dobu pěti sekund, abyste základní desku uzemnili.

# Vložení baterie

---



**VAROVÁNÍ:** Před manipulací uvnitř počítače si přečtěte bezpečnostní informace dodané s počítačem a postupujte podle kroků popsaných v části [Před manipulací uvnitř počítače](#). Po dokončení práce uvnitř počítače postupujte podle pokynů v části [Po dokončení práce uvnitř počítače](#). Další vzorové postupy naleznete na domovské stránce Regulatory Compliance (Soulad s předpisy) na adrese [www.dell.com/regulatory\\_compliance](http://www.dell.com/regulatory_compliance).

## Postup

- 1 Zavřete displej a otočte počítač spodní stranou vzhůru.
- 2 Umístěte baterii do její pozice a zaklapněte ji na své místo.

# Demontáž optické jednotky

---



**VAROVÁNÍ:** Před manipulací uvnitř počítače si přečtěte bezpečnostní informace dodané s počítačem a postupujte podle kroků popsaných v části [Před manipulací uvnitř počítače](#). Po dokončení práce uvnitř počítače postupujte podle pokynů v části [Po dokončení práce uvnitř počítače](#). Další vzorové postupy naleznete na domovské stránce Regulatory Compliance (Soulad s předpisy) na adrese [www.dell.com/regulatory\\_compliance](http://www.dell.com/regulatory_compliance).

## Přípravné kroky

Vyjměte [baterii](#).

## Postup

- 1 Odšroubujte šroub (M2x5), kterým je sestava optické jednotky připevněna ke spodnímu krytu.
- 2 Pomocí plastové jehly vypačte sestavu optické jednotky z pozice pro optickou jednotku.

- 3 Vysuňte sestavu optické jednotky z pozice pro optickou jednotku.

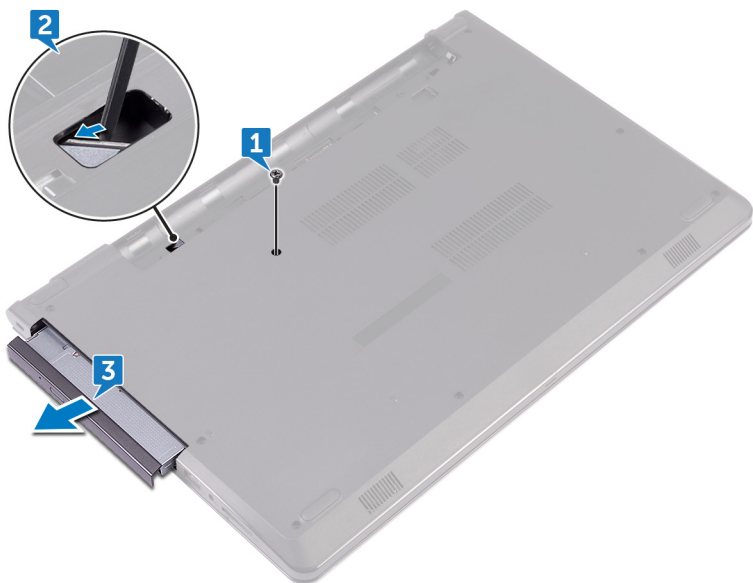

- 4 Vyšroubujte šroub (M2x3), kterým je držák optické jednotky připevněn k optické jednotce.

 **POZNÁMKA: Poznačte si orientaci držáku optické jednotky, abyste ho mohli správně nainstalovat.**

- 5** Vyměňte držák optické jednotky z optické jednotky.

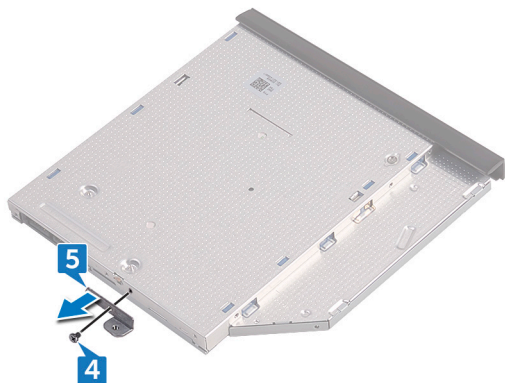

- 6** Opatrně páčením vysuňte rámeček optické jednotky a vyjměte jej z optické jednotky.



# Montáž optické jednotky

---



**VAROVÁNÍ:** Před manipulací uvnitř počítače si přečtěte bezpečnostní informace dodané s počítačem a postupujte podle kroků popsaných v části [Před manipulací uvnitř počítače](#). Po dokončení práce uvnitř počítače postupujte podle pokynů v části [Po dokončení práce uvnitř počítače](#). Další vzorové postupy naleznete na domovské stránce Regulatory Compliance (Soulad s předpisy) na adrese [www.dell.com/regulatory\\_compliance](http://www.dell.com/regulatory_compliance).

## Postup

- 1 Vyrovnajte západky na rámečku optické jednotky se sloty v optické jednotce a zacvakněte jej na místo.
- 2 Zarovnejte otvor šroubu na držáku optické jednotky s otvorem na sestavě optické jednotky.
  -  **POZNÁMKA:** Pro správné upevnění optické jednotky v počítači je třeba správně zarovnat držák optické jednotky. Informace o správné orientaci naleznete v kroku 4 v části „[Demontáž optické jednotky](#)“.
- 3 Zašroubujte šroub (M2x3), kterým je k sestavě optické jednotky připevněn držák optické jednotky.
- 4 Zasuňte sestavu optické jednotky do pozice optické jednotky (musí do pozice pevně zapadnout).
- 5 Zašroubujte šroub (M2x5), kterým je sestava optické jednotky připevněna k základně počítače.

## Následné kroky

Vložte [baterii](#).

# Demontáž klávesnice

---



**VAROVÁNÍ:** Před manipulací uvnitř počítače si přečtěte bezpečnostní informace dodané s počítačem a postupujte podle kroků popsaných v části [Před manipulací uvnitř počítače](#). Po dokončení práce uvnitř počítače postupujte podle pokynů v části [Po dokončení práce uvnitř počítače](#). Další vzorové postupy naleznete na domovské stránce Regulatory Compliance (Soulad s předpisy) na adrese [www.dell.com/regulatory\\_compliance](http://www.dell.com/regulatory_compliance).

## Přípravné kroky

Vyjměte [baterii](#).

## Postup

- 1 Otočte počítač vzhůru nohama a otevřete displej, co nejvíce je to možné.
- 2 Pomocí plastové jehly jemně uvolněte západky, které upevňují klávesnici k sestavě opěrky rukou.
- 3 Vysuňte klávesnici směrem nahoru, abyste ji uvolnili ze slotů na sestavě opěrky rukou.

- 4 Opatrně překlote klávesnici a položte ji na sestavu opěrky rukou.



- 5 Otevřete západku a odpojte kabel klávesnice od základní desky.

- 6** Zvedněte držák klávesnice ze sestavy opěrky rukou.



# Instalace klávesnice

---



**VAROVÁNÍ:** Před manipulací uvnitř počítače si přečtěte bezpečnostní informace dodané s počítačem a postupujte podle kroků popsaných v části [Před manipulací uvnitř počítače](#). Po dokončení práce uvnitř počítače postupujte podle pokynů v části [Po dokončení práce uvnitř počítače](#). Další vzorové postupy naleznete na domovské stránce Regulatory Compliance (Soulad s předpisy) na adrese [www.dell.com/regulatory\\_compliance](http://www.dell.com/regulatory_compliance).

## Postup

- 1 Zasuňte kabel klávesnice do konektoru na základní desce a zajistěte jej uzavřením západky.
- 2 Přetočte klávesnici, zasuňte výčnělky na klávesnici do jejich slotů na opěrce rukou a zaklapněte klávesnici na místo.

## Následné kroky

Vložte [baterii](#).

# Sejmutí spodního krytu

---



**VAROVÁNÍ:** Před manipulací uvnitř počítače si přečtěte bezpečnostní informace dodané s počítačem a postupujte podle kroků popsaných v části [Před manipulací uvnitř počítače](#). Po dokončení práce uvnitř počítače postupujte podle pokynů v části [Po dokončení práce uvnitř počítače](#). Další vzorové postupy naleznete na domovské stránce Regulatory Compliance (Soulad s předpisy) na adrese [www.dell.com/regulatory\\_compliance](http://www.dell.com/regulatory_compliance).

## Přípravné kroky

- 1 Vyměňte [baterii](#).
- 2 Postupujte podle kroků 1 až 3 v části „[Demontáž optické jednotky](#)“.
- 3 Demontujte [klávesnici](#).

## Postup

- 1 Vyšroubujte pět šroubů (M2x5), kterými je spodní kryt připevněn k sestavě opěrky rukou.

- 2 Otevřete západku a odpojte kabel optické jednotky od konektoru na základní desce.

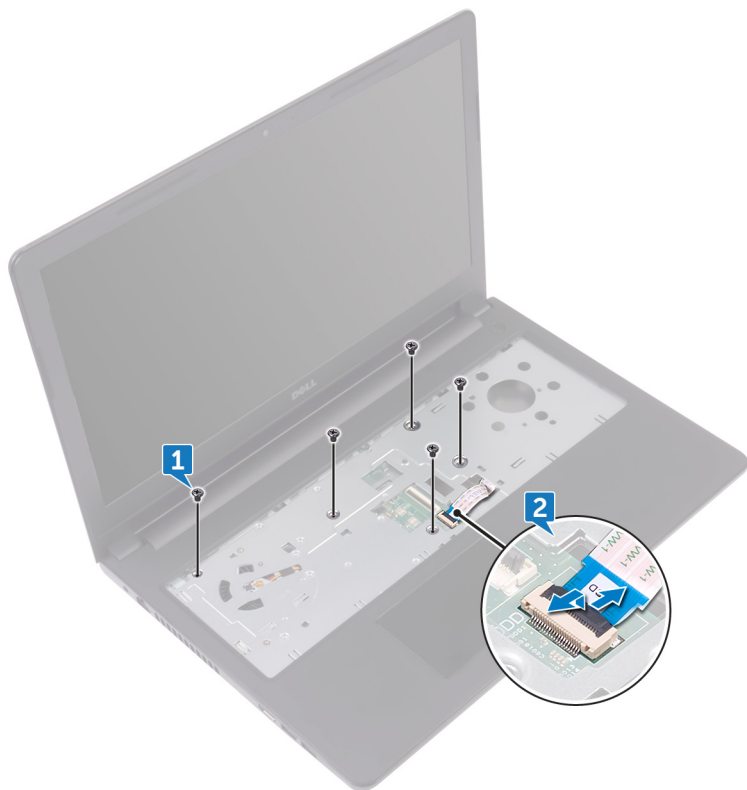

- 3 Zavřete displej a otočte počítač spodní stranou vzhůru.
- 4 Vyšroubujte osm šroubů (M2,5x8), kterými je spodní kryt připevněn k sestavě opěrky rukou.
- 5 Vyšroubujte tři šrouby (M2x2), kterými je spodní kryt připevněn k sestavě opěrky rukou.

- 6** Vyšroubujte dva šrouby (M2x5), kterými je spodní kryt připevněn k sestavě opěrky rukou.

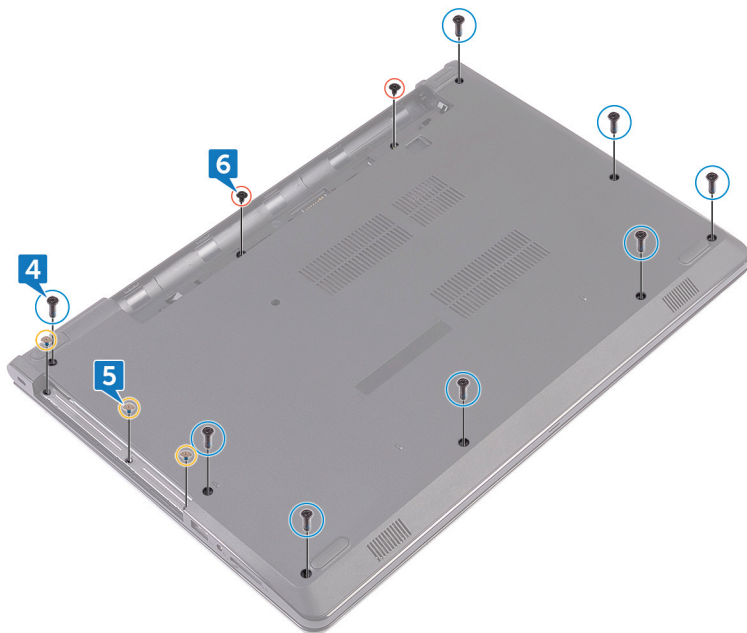

- 7** Pomocí plastové jehly vypačte spodní kryt ze sestavy opěrky rukou.

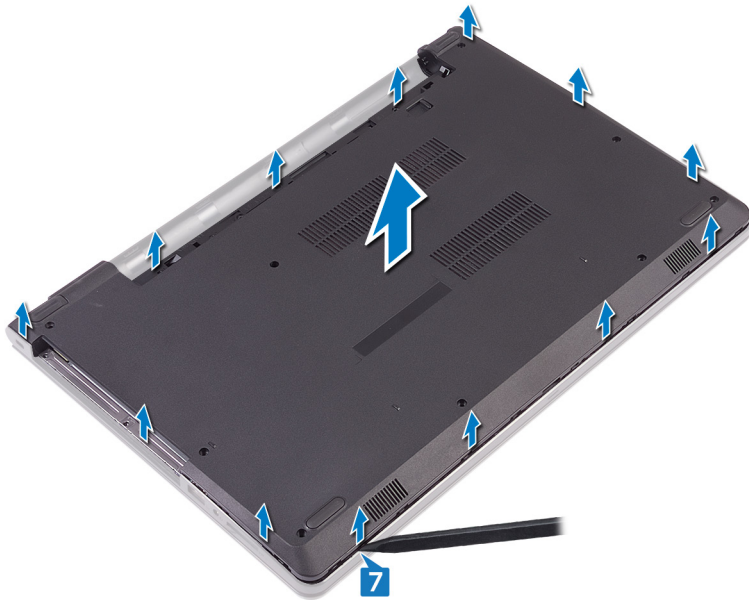

- 8** Otočte spodní kryt.

- 9 Vyměňte [vstupu optické jednotky](#).

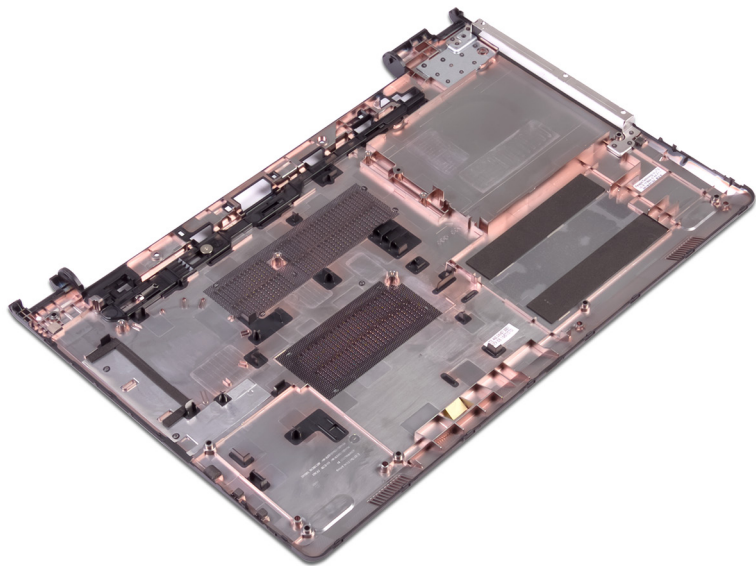

# Nasazení krytu základny

---



**VAROVÁNÍ:** Před manipulací uvnitř počítače si přečtěte bezpečnostní informace dodané s počítačem a postupujte podle kroků popsaných v části [Před manipulací uvnitř počítače](#). Po dokončení práce uvnitř počítače postupujte podle pokynů v části [Po dokončení práce uvnitř počítače](#). Další vzorové postupy naleznete na domovské stránce Regulatory Compliance (Soulad s předpisy) na adrese [www.dell.com/regulatory\\_compliance](http://www.dell.com/regulatory_compliance).

## Postup

- 1 Namontujte [vsuvku optické jednotky](#).
- 2 Otočte spodní kryt.

- 3** Položte spodní kryt na sestavu opěrky rukou a protáhněte kabel optické jednotky slotem na sestavě opěrky rukou.



- 4** Zasuňte výčnělky na spodním krytu do slotů na sestavě opěrky rukou a zacvakněte kryt na místo.
- 5** Zasuňte kabel optické jednotky do konektoru na základní desce a připevněte ho pomocí západky.
- 6** Zašroubujte pět šroubů (M2x5), kterými je sestava opěrky rukou připevněna ke spodnímu krytu.
- 7** Zavřete displej a otočte počítač spodní stranou vzhůru.
- 8** Zašroubujte tři šrouby (M2x2), kterými je spodní kryt připevněn k sestavě opěrky rukou.

- 9 Zašroubujte dva šrouby (M2x5), kterými je spodní kryt připevněn k sestavě opěrky rukou.
- 10 Zašroubujte osm šroubů (M2,5x8), kterými je spodní kryt připevněn k sestavě opěrky rukou.

## Následné kroky

- 1 Namontujte [klávesnici](#).
- 2 Proveďte kroky 4 až 5 v části „[Montáž optické mechaniky](#)“.
- 3 Vložte [baterii](#).

# Vyjmutí vsuvky optické jednotky

---



**VAROVÁNÍ:** Před manipulací uvnitř počítače si přečtěte bezpečnostní informace dodané s počítačem a postupujte podle kroků popsaných v části [Před manipulací uvnitř počítače](#). Po dokončení práce uvnitř počítače postupujte podle pokynů v části [Po dokončení práce uvnitř počítače](#). Další vzorové postupy naleznete na domovské stránce Regulatory Compliance (Soulad s předpisy) na adrese [www.dell.com/regulatory\\_compliance](http://www.dell.com/regulatory_compliance).

## Přípravné kroky

- 1 Vyměňte [baterii](#).
- 2 Postupujte podle kroků 1 až 3 v části „[Demontáž optické jednotky](#)“.
- 3 Demontujte [klávesnici](#).
- 4 Proveďte kroky 1 až 8 popsané v části „[Vyjmutí spodního krytu](#)“.

## Postup

Uvolněte mezikus optické jednotky ze západek na spodním krytu.

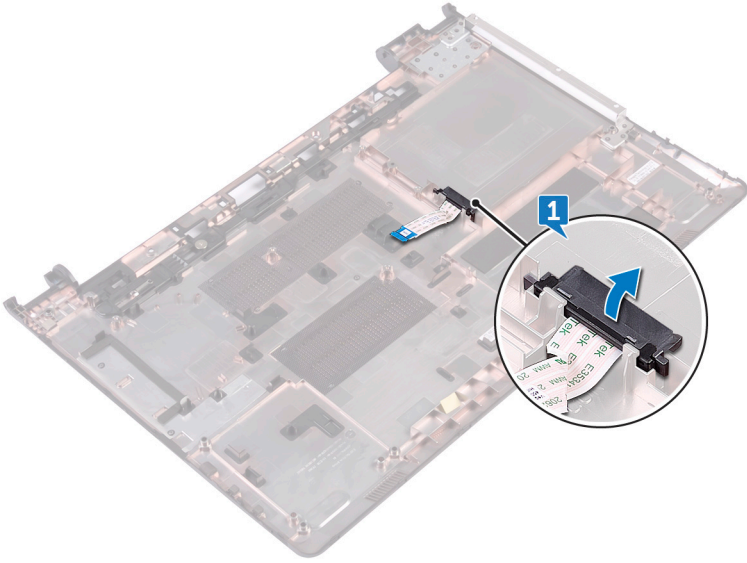

# Vložení vsuvky optické jednotky

---



**VAROVÁNÍ:** Před manipulací uvnitř počítače si přečtěte bezpečnostní informace dodané s počítačem a postupujte podle kroků popsaných v části [Před manipulací uvnitř počítače](#). Po dokončení práce uvnitř počítače postupujte podle pokynů v části [Po dokončení práce uvnitř počítače](#). Další vzorové postupy naleznete na domovské stránce Regulatory Compliance (Soulad s předpisy) na adrese [www.dell.com/regulatory\\_compliance](http://www.dell.com/regulatory_compliance).

## Postup



Zarovnejte výčnělky na spodním krytu a zaklapněte jej na místo.

## Následné kroky

- 1 Proved'te kroky 2 až 9 popsané v části „[Montáž spodního krytu](#)“.
- 2 Namontujte [klávesnici](#).
- 3 Proved'te kroky 4 až 5 v části „[Montáž optické mechaniky](#)“.
- 4 Vložte [baterii](#).

# Vyjmutí pevného disku

---

-  **VAROVÁNÍ:** Před manipulací uvnitř počítače si přečtěte bezpečnostní informace dodané s počítačem a postupujte podle kroků popsaných v části [Před manipulací uvnitř počítače](#). Po dokončení práce uvnitř počítače postupujte podle pokynů v části [Po dokončení práce uvnitř počítače](#). Další vzorové postupy naleznete na domovské stránce Regulatory Compliance (Soulad s předpisy) na adrese [www.dell.com/regulatory\\_compliance](http://www.dell.com/regulatory_compliance).
-  **UPOZORNĚNÍ:** Pevné disky jsou křehké. Při manipulaci s pevným diskem buďte opatrní.
-  **UPOZORNĚNÍ:** Chcete-li předejít ztrátě dat, nevyjímejte pevný disk, pokud je počítač v režimu spánku nebo zapnutý.

## Přípravné kroky

- 1 Vyměňte [baterii](#).
- 2 Postupujte podle kroků 1 až 3 v části „[Demontáž optické jednotky](#)“.
- 3 Demontujte [klávesnici](#).
- 4 Proveďte kroky 1 až 7 popsané v části „[Vyjmutí spodního krytu](#)“.

## Postup

- 1 Otevřete západku a odpojte kabel pevného disku od základní desky.
- 2 Vyšroubujte čtyři šrouby (M2x3), kterými je sestava pevného disku připevněna k sestavě opěrky rukou.

- 3** Zvedněte sestavu pevného disku ze sestavy opěrky rukou.

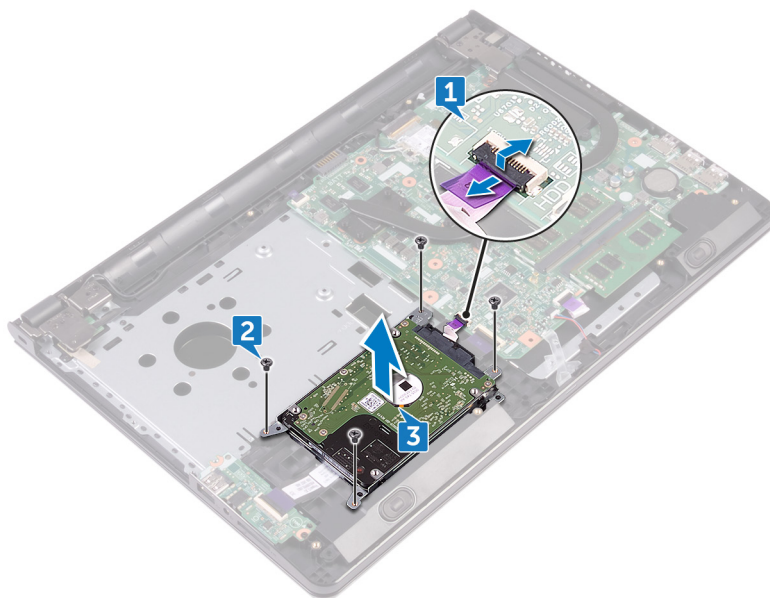

- 4** Odpojte mezikus od sestavy pevného disku.



- 5** Vyšroubujte čtyři šrouby (M3x3), které k pevnému disku připevňují držák disku.

- 6 Vyměňte pevný disk z držáku pevného disku.

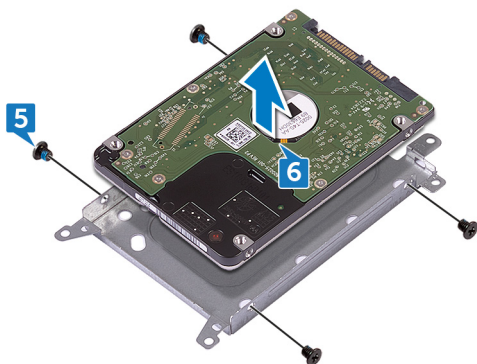

# Instalace pevného disku

---

 **VAROVÁNÍ:** Před manipulací uvnitř počítače si přečtěte bezpečnostní informace dodané s počítačem a postupujte podle kroků popsaných v části [Před manipulací uvnitř počítače](#). Po dokončení práce uvnitř počítače postupujte podle pokynů v části [Po dokončení práce uvnitř počítače](#). Další vzorové postupy naleznete na domovské stránce Regulatory Compliance (Soulad s předpisy) na adrese [www.dell.com/regulatory\\_compliance](http://www.dell.com/regulatory_compliance).

 **UPOZORNĚNÍ:** Pevné disky jsou křehké. Při manipulaci s pevným diskem buďte opatrní.

## Postup

- 1 Zarovnejte zdířky pro šrouby na pevném disku se zdířkami na držáku pevného disku.
- 2 Našroubujte čtyři šrouby (M3x3), které jistí pevný disk k držáku pevného disku.
- 3 Připojte k pevnému disku mezikus.
- 4 Zasuňte sestavu pevného disku do sestavy opěrky rukou a zarovnejte zdířky pro šrouby na sestavě pevného disku se zdířkami pro šrouby na sestavě opěrky rukou.
- 5 Zašroubujte čtyři šrouby (M2x3), kterými je sestava pevného disku připevněna k sestavě opěrky rukou.
- 6 Zasuňte kabel pevného disku do konektoru na základní desce a připevněte ho pomocí západky.

## Následné kroky

- 1 Proveďte kroky 2 až 8 popsané v části „[Montáž spodního krytu](#)“.
- 2 Namontujte [klávesnici](#).
- 3 Proveďte kroky 4 až 5 v části „[Montáž optické mechaniky](#)“.
- 4 Vložte [baterii](#).

# Vyjmutí paměťových modulů

---



**VAROVÁNÍ:** Před manipulací uvnitř počítače si přečtěte bezpečnostní informace dodané s počítačem a postupujte podle kroků popsaných v části [Před manipulací uvnitř počítače](#). Po dokončení práce uvnitř počítače postupujte podle pokynů v části [Po dokončení práce uvnitř počítače](#). Další vzorové postupy naleznete na domovské stránce Regulatory Compliance (Soulad s předpisy) na adrese [www.dell.com/regulatory\\_compliance](http://www.dell.com/regulatory_compliance).

## Přípravné kroky

- 1 Vyjměte [baterii](#).
- 2 Postupujte podle kroků 1 až 3 v části „[Demontáž optické jednotky](#)“.
- 3 Demontujte [klávesnici](#).
- 4 Proveďte kroky 1 až 7 popsané v části „[Vyjmutí spodního krytu](#)“.

## Postup

- 1 Prsty opatrně roztáhněte pojistné svorky na každém konci slotu paměťového modulu dokud, paměťový modul nevyskočí z pozice.

- 2 Vysuňte paměťový modul ze slotu paměťového modulu.

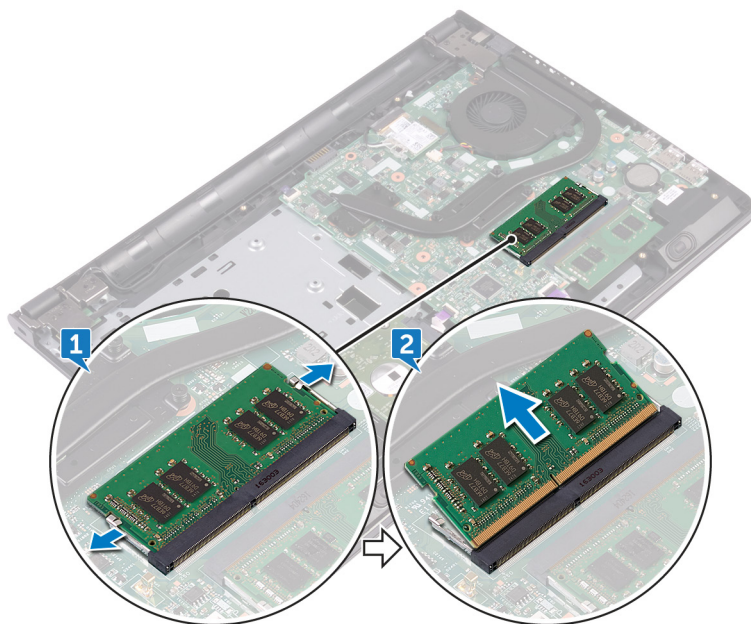

# Montáž paměťových modulů

---



**VAROVÁNÍ:** Před manipulací uvnitř počítače si přečtěte bezpečnostní informace dodané s počítačem a postupujte podle kroků popsaných v části [Před manipulací uvnitř počítače](#). Po dokončení práce uvnitř počítače postupujte podle pokynů v části [Po dokončení práce uvnitř počítače](#). Další vzorové postupy naleznete na domovské stránce Regulatory Compliance (Soulad s předpisy) na adrese [www.dell.com/regulatory\\_compliance](http://www.dell.com/regulatory_compliance).

## Postup

- 1 Zarovnejte drážky na paměťovém modulu s výřezy na patici paměťového modulu a pevně jej zasuňte pod úhlem do slotu.

- 2 Zatlačte na paměťový modul směrem dolů, aby zapadl na místo.

 **POZNÁMKA:** Jestliže neuslyšíte cvaknutí, modul vyjměte a postup vkládání zopakujte.

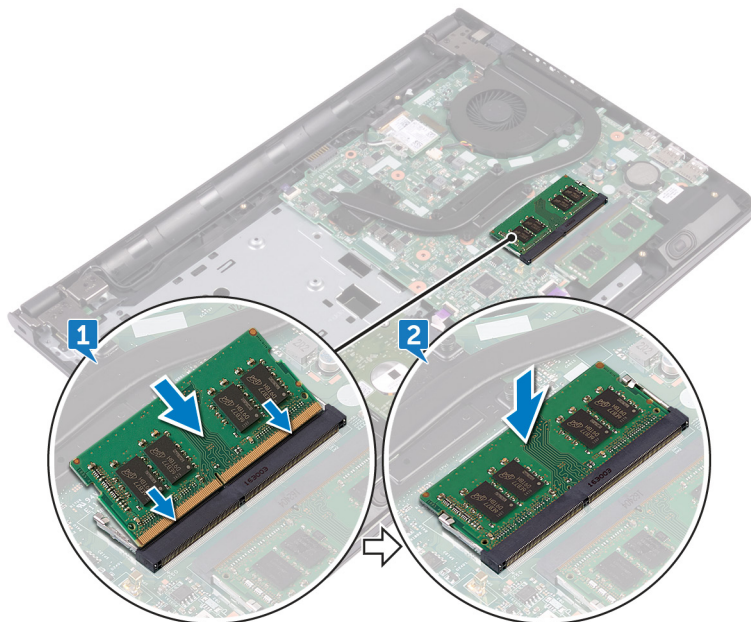

## Následné kroky

- 1 Proved'te kroky 2 až 8 popsané v části „[Montáž spodního krytu](#)“.
- 2 Namontujte [klávesnici](#).
- 3 Proved'te kroky 4 až 5 v části „[Montáž optické mechaniky](#)“.
- 4 Vložte [baterii](#).

# Demontáž bezdrátové karty

---



**VAROVÁNÍ:** Před manipulací uvnitř počítače si přečtěte bezpečnostní informace dodané s počítačem a postupujte podle kroků popsaných v části [Před manipulací uvnitř počítače](#). Po dokončení práce uvnitř počítače postupujte podle pokynů v části [Po dokončení práce uvnitř počítače](#). Další vzorové postupy naleznete na domovské stránce Regulatory Compliance (Soulad s předpisy) na adrese [www.dell.com/regulatory\\_compliance](http://www.dell.com/regulatory_compliance).

## Přípravné kroky

- 1 Vyměňte [baterii](#).
- 2 Postupujte podle kroků 1 až 3 v části „[Demontáž optické jednotky](#)“.
- 3 Demontujte [klávesnici](#).
- 4 Proveďte kroky 1 až 7 popsané v části „[Vyjmutí spodního krytu](#)“.

## Postup

- 1 Vyšroubujte šroub (M2x3), kterým je připevněn držák bezdrátové karty k bezdrátové kartě a základní desce.
- 2 Zvedněte držák bezdrátové karty z bezdrátové karty.
- 3 Odpojte anténní kabely od bezdrátové karty.

- 4 Bezdrátovou kartu vysuňte a demontujte ze slotu pro bezdrátovou kartu.

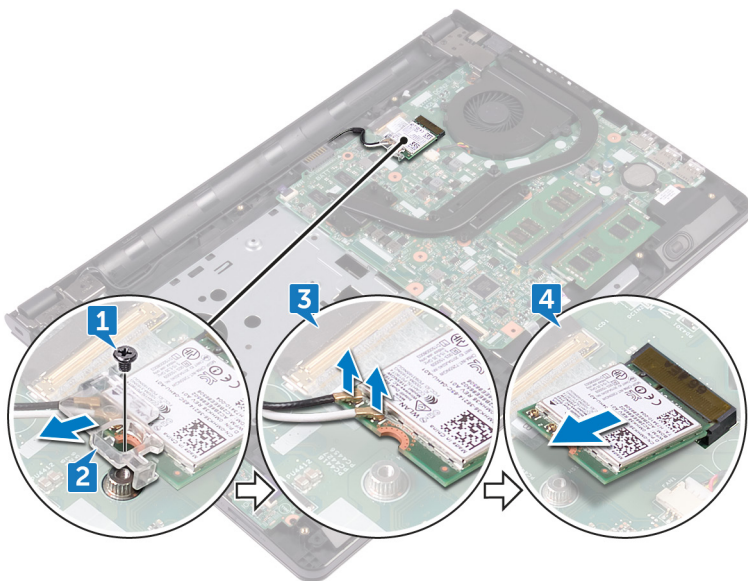

# Instalace bezdrátové karty

---

 **VAROVÁNÍ:** Před manipulací uvnitř počítače si přečtěte bezpečnostní informace dodané s počítačem a postupujte podle kroků popsaných v části [Před manipulací uvnitř počítače](#). Po dokončení práce uvnitř počítače postupujte podle pokynů v části [Po dokončení práce uvnitř počítače](#). Další vzorové postupy naleznete na domovské stránce Regulatory Compliance (Soulad s předpisy) na adrese [www.dell.com/regulatory\\_compliance](http://www.dell.com/regulatory_compliance).

## Postup

 **UPOZORNĚNÍ:** Abyste zamezili poškození bezdrátové karty, neumísťujte pod ni žádné kabely.

- 1 Zarovnejte drážku na bezdrátové kartě s výstupkem na slotu karty.
- 2 Zasuňte pod úhlem bezdrátovou kartu do slotu bezdrátové karty.

**3** Připojte anténní kabely k bezdrátové kartě.

Následující tabulka uvádí barevné schéma anténních kabelů pro bezdrátové karty podporované tímto počítačem:

**Tabulka 2. Barevné schéma anténních kabelů**

Konektory na bezdrátové kartě	Barva kabelu antény
Pomocný (černý trojúhelník)	Černá
Hlavní (bílý trojúhelník)	Bílá

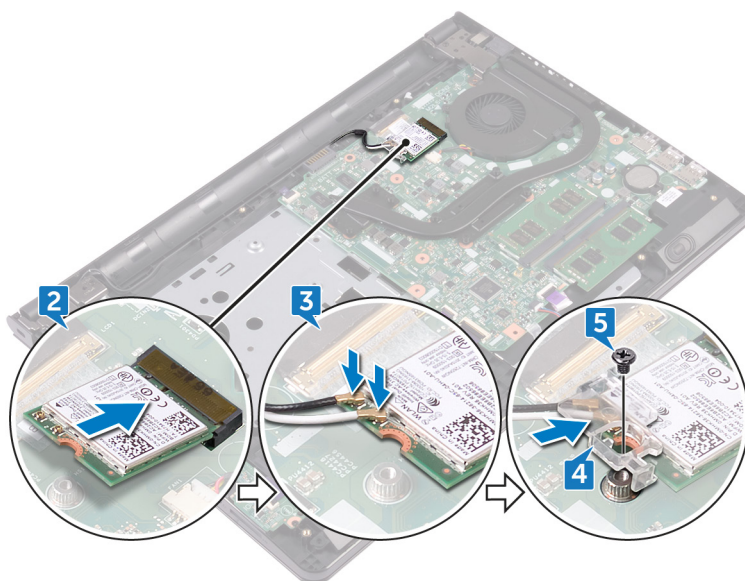

- 4** Zarovnejte otvor pro šroub na držáku bezdrátové karty s otvorem pro šroub na bezdrátové kartě a základní desce.
- 5** Zašroubujte šroub (M2x3), kterým je připevněn držák bezdrátové karty k bezdrátové kartě a základní desce.

## Následné kroky

- 1** Proveďte kroky 2 až 8 popsané v části „[Montáž spodního krytu](#)“.
- 2** Namontujte [klávesnici](#).

- 3** Proveďte kroky 4 až 5 v části „[Montáž optické mechaniky](#)“.
- 4** Vložte [baterii](#).

# Vyjmutí desky tlačítka napájení

---



**VAROVÁNÍ:** Před manipulací uvnitř počítače si přečtěte bezpečnostní informace dodané s počítačem a postupujte podle kroků popsaných v části [Před manipulací uvnitř počítače](#). Po dokončení práce uvnitř počítače postupujte podle pokynů v části [Po dokončení práce uvnitř počítače](#). Další vzorové postupy naleznete na domovské stránce Regulatory Compliance (Soulad s předpisy) na adrese [www.dell.com/regulatory\\_compliance](http://www.dell.com/regulatory_compliance).

## Přípravné kroky

- 1 Vyjměte [baterii](#).
- 2 Postupujte podle kroků 1 až 3 v části „[Demontáž optické jednotky](#)“.
- 3 Demontujte [klávesnici](#).
- 4 Proveďte kroky 1 až 7 popsané v části „[Vyjmutí spodního krytu](#)“.

## Postup

- 1 Vyšroubujte dva šrouby (M2,5x8), kterými je závěs displeje připevněn k sestavě opěrky rukou.

- 2 Otevřete závěs pod úhlem 90 stupňů.

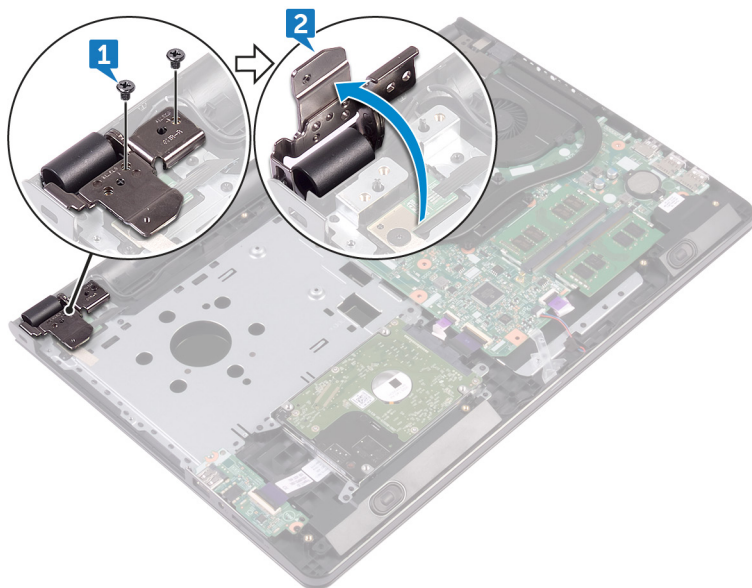

- 3 Uvolněte západku a odpojte kabel desky tlačítka napájení od základní desky.
- 4 Vyšroubujte šroub (M2x2), kterým je deska tlačítka vypínače připevněna k sestavě opěrky rukou.
- 5 Sloupněte pásku, kterou je deska tlačítka napájení připevněna k sestavě opěrky rukou.
- 6 Vysuňte a vyjměte desku vypínače napájení z výčnělku na sestavě opěrky rukou.

7 Poznačte si vedení kabelu desky tlačítka napájení a sloupněte ho z opěrky rukou.

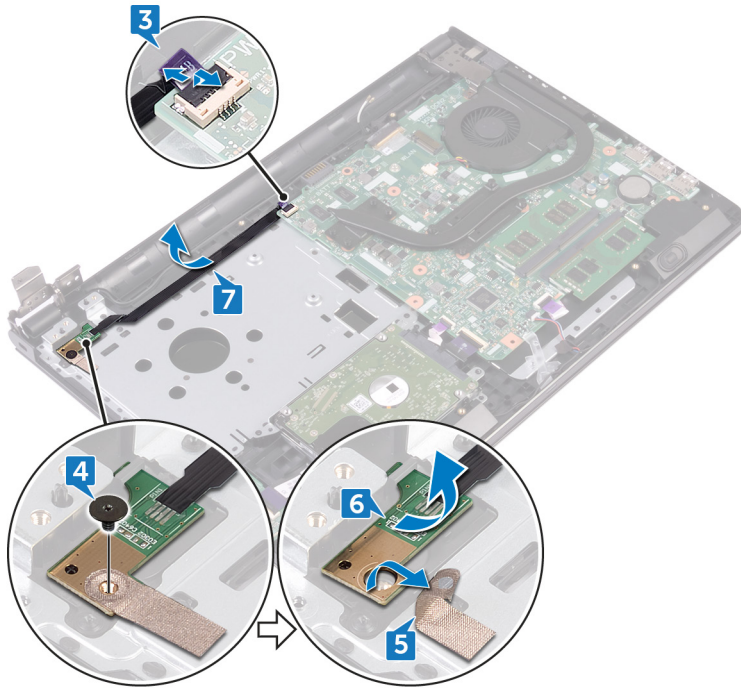

# Instalace desky tlačítka napájení



**VAROVÁNÍ:** Před manipulací uvnitř počítače si přečtěte bezpečnostní informace dodané s počítačem a postupujte podle kroků popsaných v části [Před manipulací uvnitř počítače](#). Po dokončení práce uvnitř počítače postupujte podle pokynů v části [Po dokončení práce uvnitř počítače](#). Další vzorové postupy naleznete na domovské stránce Regulatory Compliance (Soulad s předpisy) na adrese [www.dell.com/regulatory\\_compliance](http://www.dell.com/regulatory_compliance).

## Postup

- 1 Zasuňte desku tlačítka napájení pod výčnělek na sestavě opěrky rukou a zarovnejte zdířku pro šroub na desce tlačítka napájení se zdířkou pro šroub na sestavě opěrky rukou.
- 2 Zašroubujte šroub (M2x2), kterým je deska tlačítka vypínače připevněna k sestavě opěrky rukou.
- 3 Přilepte pásku upevňující desku tlačítka napájení k sestavě opěrky rukou.
- 4 Protáhněte kabel desky tlačítka napájení slotem v sestavě opěrky rukou.
- 5 Zasuňte kabel desky tlačítka napájení do konektoru na základní desce a připevněte ho pomocí západky.
- 6 Zavřete závěsy displeje.
- 7 Otvory pro šrouby na závěsech displeje zarovnejte s otvory pro šrouby na sestavě opěrky rukou.
- 8 Zašroubujte dva šrouby (M2,5x8), kterými jsou závěsy displeje připevněny k sestavě opěrky rukou.

## Následné kroky

- 1 Proveďte kroky 2 až 8 popsané v části „[Montáž spodního krytu](#)“.
- 2 Namontujte [klávesnici](#).
- 3 Proveďte kroky 4 až 5 v části „[Montáž optické mechaniky](#)“.
- 4 Vložte [baterii](#).

# Vyjmutí reproduktorů

---



**VAROVÁNÍ:** Před manipulací uvnitř počítače si přečtěte bezpečnostní informace dodané s počítačem a postupujte podle kroků popsaných v části [Před manipulací uvnitř počítače](#). Po dokončení práce uvnitř počítače postupujte podle pokynů v části [Po dokončení práce uvnitř počítače](#). Další vzorové postupy naleznete na domovské stránce Regulatory Compliance (Soulad s předpisy) na adrese [www.dell.com/regulatory\\_compliance](http://www.dell.com/regulatory_compliance).

## Přípravné kroky

- 1 Vyměňte [baterii](#).
- 2 Postupujte podle kroků 1 až 3 v části „[Demontáž optické jednotky](#)“.
- 3 Demontujte [klávesnici](#).
- 4 Proveďte kroky 1 až 7 popsané v části „[Vyjmutí spodního krytu](#)“.

## Postup

- 1 Odpojte kabel reproduktoru od základní desky.
- 2 Odlepte lepicí pásku, kterou je kabel reproduktoru připevněn k sestavě opěrky rukou.

- 3 Všímněte si, kudy je proveden kabel reproduktorů. Zvedněte ze sestavy opěrky rukou společně reproduktory i kabel reproduktorů.

 **POZNÁMKA:** Poznačte si polohu gumových průchodek a reproduktor vyzvedněte.

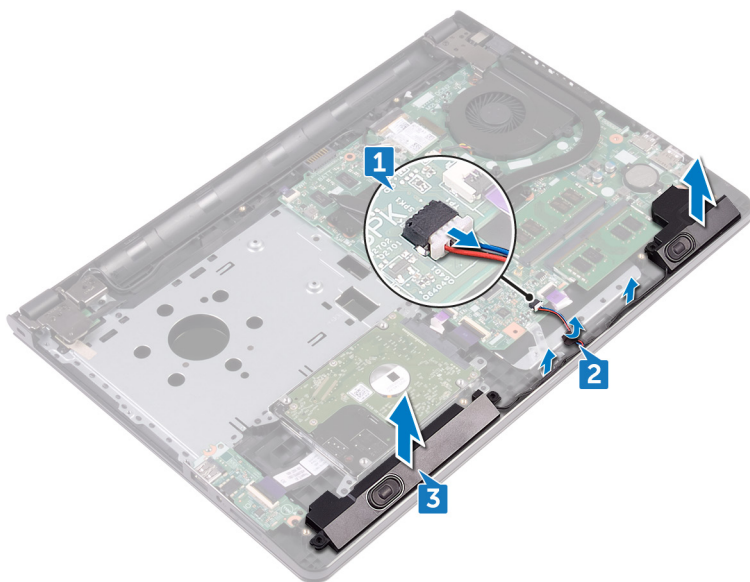

# Instalace reproduktorů

---



**VAROVÁNÍ:** Před manipulací uvnitř počítače si přečtěte bezpečnostní informace dodané s počítačem a postupujte podle kroků popsaných v části [Před manipulací uvnitř počítače](#). Po dokončení práce uvnitř počítače postupujte podle pokynů v části [Po dokončení práce uvnitř počítače](#). Další vzorové postupy naleznete na domovské stránce Regulatory Compliance (Soulad s předpisy) na adrese [www.dell.com/regulatory\\_compliance](http://www.dell.com/regulatory_compliance).

## Postup



**POZNÁMKA:** Gumové průchodky se při montáži reproduktorů mohou vyvléknout. Zajistěte, aby gumové průchodky byly ve správné poloze po umístění reproduktoru na základní desku.

- 1 Zarovnejte reproduktory pomocí zarovnávacích výčnělků na sestavě opěrky rukou a zaklapněte reproduktory na místo.
- 2 Ved'te kabel reproduktoru vodičky na sestavě opěrky rukou.
- 3 Připojte kabel reproduktoru k základní desce.
- 4 Nalepte lepicí pásku, kterou je kabel reproduktoru připevněn k sestavě opěrky rukou.

## Následné kroky

- 1 Proved'te kroky 2 až 8 popsané v části „[Montáž spodního krytu](#)“.
- 2 Namontujte [klávesnici](#).
- 3 Proved'te kroky 4 až 5 v části „[Montáž optické mechaniky](#)“.
- 4 Vložte [baterii](#).

# Vyjmutí desky V/V

---



**VAROVÁNÍ:** Před manipulací uvnitř počítače si přečtěte bezpečnostní informace dodané s počítačem a postupujte podle kroků popsaných v části [Před manipulací uvnitř počítače](#). Po dokončení práce uvnitř počítače postupujte podle pokynů v části [Po dokončení práce uvnitř počítače](#). Další vzorové postupy naleznete na domovské stránce Regulatory Compliance (Soulad s předpisy) na adrese [www.dell.com/regulatory\\_compliance](http://www.dell.com/regulatory_compliance).

## Přípravné kroky

- 1 Vyměňte [baterii](#).
- 2 Postupujte podle kroků 1 až 3 v části „[Demontáž optické jednotky](#)“.
- 3 Demontujte [klávesnici](#).
- 4 Proveďte kroky 1 až 7 popsané v části „[Vyjmutí spodního krytu](#)“.

## Postup

- 1 Otevřete západku a odpojte kabel panelu I/O od desky I/O.
- 2 Vyšroubujte šroub (M2x3), kterým je deska I/O připevněna k sestavě opěrky rukou.
- 3 Stiskněte zajišťovací výčnělek, a uvolněte tak desku I/O ze sestavy opěrky rukou.

- 4 Zdvihněte desku I/O ze sestavy opěrky rukou.

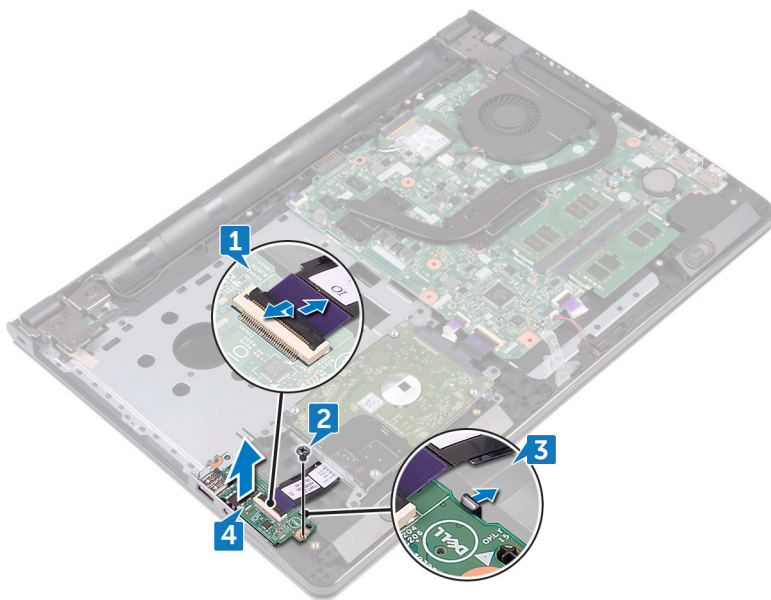

# Montáž desky I/O

---



**VAROVÁNÍ:** Před manipulací uvnitř počítače si přečtěte bezpečnostní informace dodané s počítačem a postupujte podle kroků popsaných v části [Před manipulací uvnitř počítače](#). Po dokončení práce uvnitř počítače postupujte podle pokynů v části [Po dokončení práce uvnitř počítače](#). Další vzorové postupy naleznete na domovské stránce Regulatory Compliance (Soulad s předpisy) na adrese [www.dell.com/regulatory\\_compliance](http://www.dell.com/regulatory_compliance).

## Postup

- 1 Pomocí zarovnávacích výčnělků položte desku I/O na sestavu opěrky rukou a zaklapněte ji na místo.
- 2 Zasuňte kabel desky I/O do konektoru na desce I/O a připevněte kabel uzamknutím západky.
- 3 Zašroubujte šroub (M2x3), kterým je deska I/O připevněna k sestavě opěrky rukou.

## Následné kroky

- 1 Proved'te kroky 2 až 8 popsané v části „[Montáž spodního krytu](#)“.
- 2 Namontujte [klávesnici](#).
- 3 Proved'te kroky 4 až 5 v části „[Montáž optické mechaniky](#)“.
- 4 Vložte [baterii](#).

# Vyjmutí knoflíkové baterie

---

 **VAROVÁNÍ:** Před manipulací uvnitř počítače si přečtěte bezpečnostní informace dodané s počítačem a postupujte podle kroků popsaných v části [Před manipulací uvnitř počítače](#). Po dokončení práce uvnitř počítače postupujte podle pokynů v části [Po dokončení práce uvnitř počítače](#). Další vzorové postupy naleznete na domovské stránce Regulatory Compliance (Soulad s předpisy) na adrese [www.dell.com/regulatory\\_compliance](http://www.dell.com/regulatory_compliance).

 **UPOZORNĚNÍ:** Vyjmutím knoflíkové baterie dojde k vynulování nastavení systému BIOS na výchozí hodnoty. Doporučujeme, abyste si před vyjmutím knoflíkové baterie poznačili nastavení systému BIOS.

## Přípravné kroky

- 1 Vyměňte [baterii](#).
- 2 Postupujte podle kroků 1 až 3 v části „[Demontáž optické jednotky](#)“.
- 3 Demontujte [klávesnici](#).
- 4 Proveďte kroky 1 až 7 popsané v části „[Vyjmutí spodního krytu](#)“.

## Postup

Pomocí plastové jehly jemně vypačte knoflíkovou baterii z patice.

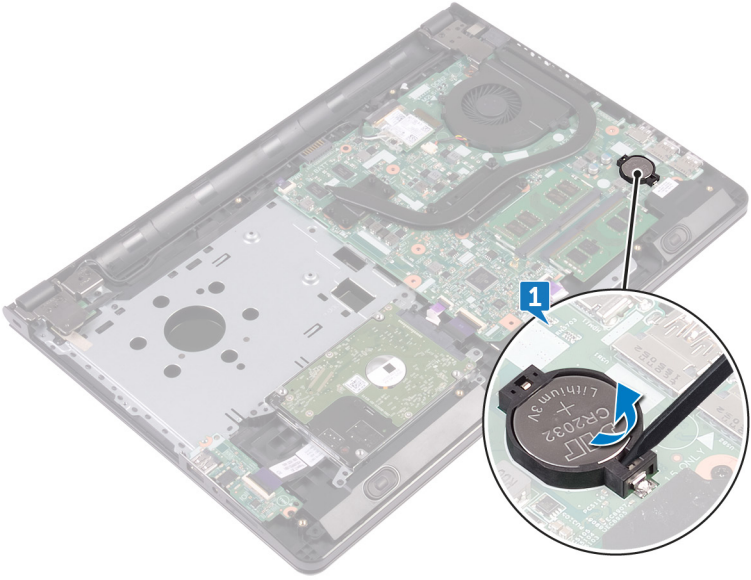

# Vložení knoflíkové baterie

---



**VAROVÁNÍ:** Před manipulací uvnitř počítače si přečtěte bezpečnostní informace dodané s počítačem a postupujte podle kroků popsaných v části [Před manipulací uvnitř počítače](#). Po dokončení práce uvnitř počítače postupujte podle pokynů v části [Po dokončení práce uvnitř počítače](#). Další vzorové postupy naleznete na domovské stránce Regulatory Compliance (Soulad s předpisy) na adrese [www.dell.com/regulatory\\_compliance](http://www.dell.com/regulatory_compliance).

## Postup



Zatlačte knoflíkovou baterii kladným pólem směrem nahoru do patice baterie.

## Následné kroky

- 1 Proved'te kroky 2 až 8 popsané v části „[Montáž spodního krytu](#)“.
- 2 Namontujte [klávesnici](#).
- 3 Proved'te kroky 4 až 5 v části „[Montáž optické mechaniky](#)“.
- 4 Vložte [baterii](#).

# Demontáž chladiče

---

-  **VAROVÁNÍ:** Před manipulací uvnitř počítače si přečtěte bezpečnostní informace dodané s počítačem a postupujte podle kroků popsaných v části [Před manipulací uvnitř počítače](#). Po dokončení práce uvnitř počítače postupujte podle pokynů v části [Po dokončení práce uvnitř počítače](#). Další vzorové postupy naleznete na domovské stránce Regulatory Compliance (Soulad s předpisy) na adrese [www.dell.com/regulatory\\_compliance](http://www.dell.com/regulatory_compliance).
-  **VAROVÁNÍ:** Chladič se může za běžného provozu zahřát. Než se dotknete chladiče, nechte ho po dostatečnou dobu vychladnout.
-  **UPOZORNĚNÍ:** Abyste zajistili maximální chlazení procesoru, nedotýkejte se oblastí přenosu tepla na chladiči. Mastnota na vaší pokožce může snížit schopnost teplovodivé pasty přenášet teplo.

## Přípravné kroky

- 1 Vyměňte [baterii](#).
- 2 Postupujte podle kroků 1 až 3 v části „[Demontáž optické jednotky](#)“.
- 3 Demontujte [klávesnici](#).
- 4 Proveďte kroky 1 až 7 popsané v části „[Vyjmutí spodního krytu](#)“.

## Postup

- 1 Uvolněte chladič od základní desky odšroubováním jisticích šroubů.

2 Vyměňte chladič ze základní desky.

**Integrovaný:** osm šroubů

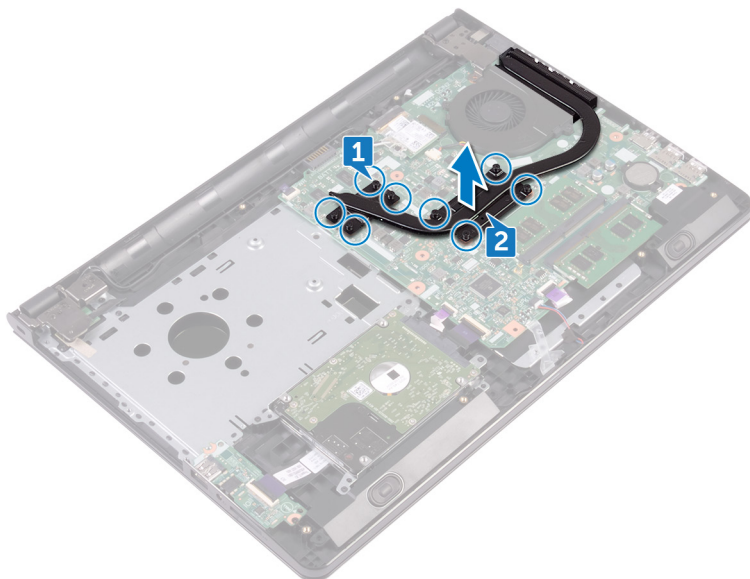

**Samostatný:** čtyři šrouby

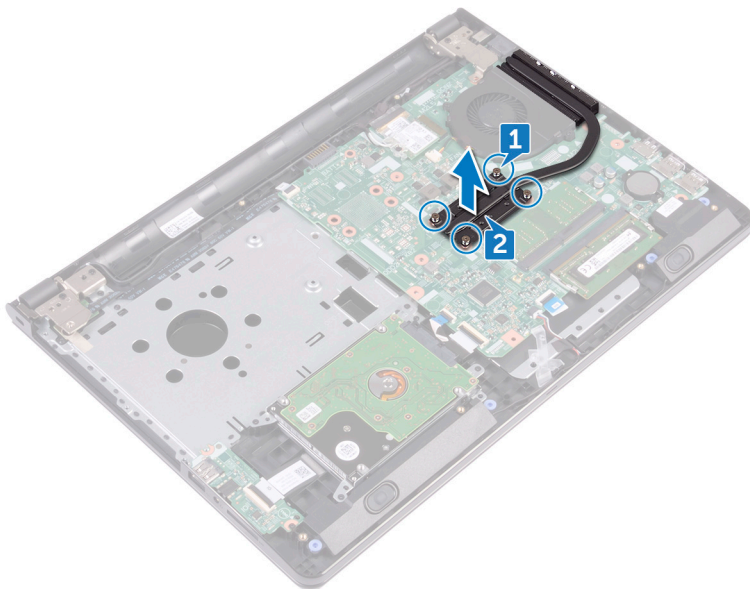

# Výměna chladiče

---

 **VAROVÁNÍ:** Před manipulací uvnitř počítače si přečtěte bezpečnostní informace dodané s počítačem a postupujte podle kroků popsaných v části [Před manipulací uvnitř počítače](#). Po dokončení práce uvnitř počítače postupujte podle pokynů v části [Po dokončení práce uvnitř počítače](#). Další vzorové postupy naleznete na domovské stránce Regulatory Compliance (Soulad s předpisy) na adrese [www.dell.com/regulatory\\_compliance](http://www.dell.com/regulatory_compliance).

 **UPOZORNĚNÍ:** Nesprávné vyrovnaní chladiče může poškodit základní desku a procesor.

 **POZNÁMKA:** Originální teplovodivou pastu lze použít znovu v případě, že společně nainstalujete původní základní desku a chladič. Pokud vyměníte základní desku nebo chladič, použijte termopodložku dodanou v sadě, abyste zajistili dosažení správné teplotní vodivosti.

## Postup

- 1 Zarovnejte šroubky v chladiči s otvory na šroubky na základní desce.
- 2 Upevněte chladič k základní desce pomocí jisticích šroubů.

**Integrovaný:** osm šroubů

**Samostatný:** čtyři šrouby

## Následné kroky

- 1 Proveďte kroky 2 až 8 popsané v části „[Montáž spodního krytu](#)“.
- 2 Namontujte [klávesnici](#).
- 3 Proveďte kroky 4 až 5 v části „[Montáž optické mechaniky](#)“.
- 4 Vložte [baterii](#).

# Vyjmutí ventilátoru

---



**VAROVÁNÍ:** Před manipulací uvnitř počítače si přečtěte bezpečnostní informace dodané s počítačem a postupujte podle kroků popsaných v části [Před manipulací uvnitř počítače](#). Po dokončení práce uvnitř počítače postupujte podle pokynů v části [Po dokončení práce uvnitř počítače](#). Další vzorové postupy naleznete na domovské stránce Regulatory Compliance (Soulad s předpisy) na adrese [www.dell.com/regulatory\\_compliance](http://www.dell.com/regulatory_compliance).

## Přípravné kroky

- 1 Vyměňte [baterii](#).
- 2 Postupujte podle kroků 1 až 3 v části „[Demontáž optické jednotky](#)“.
- 3 Demontujte [klávesnici](#).
- 4 Proveďte kroky 1 až 7 popsané v části „[Vyjmutí spodního krytu](#)“.

## Postup

- 1 Odpojte kabel ventilátoru od základní desky.
- 2 Vyšroubujte dva šrouby (M2x5), kterými je ventilátor připevněn k sestavě opěrky rukou.

**3** Zvedněte ventilátor z opěrky rukou.

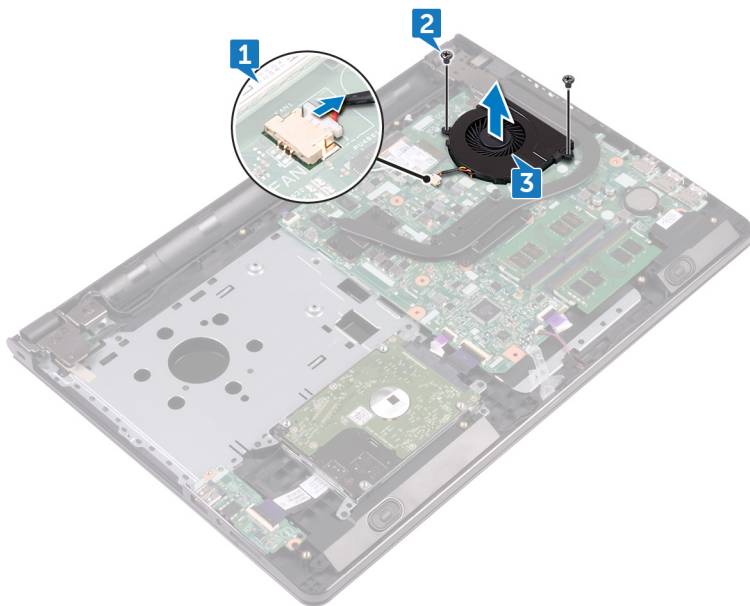

# Výměna ventilátoru

---



**VAROVÁNÍ:** Před manipulací uvnitř počítače si přečtěte bezpečnostní informace dodané s počítačem a postupujte podle kroků popsaných v části [Před manipulací uvnitř počítače](#). Po dokončení práce uvnitř počítače postupujte podle pokynů v části [Po dokončení práce uvnitř počítače](#). Další vzorové postupy naleznete na domovské stránce Regulatory Compliance (Soulad s předpisy) na adrese [www.dell.com/regulatory\\_compliance](http://www.dell.com/regulatory_compliance).

## Postup

- 1 Umístěte ventilátor na sestavu opěrky rukou.
- 2 Otvory pro šrouby na ventilátoru vyrovnejte s otvory pro šrouby na sestavě opěrky rukou.
- 3 Zašroubujte dva šroubky (M2x5), kterými je ventilátor připevněn k základní desce.
- 4 Připojte kabel ventilátoru k základní desce.

## Následné kroky

- 1 Proved'te kroky 2 až 8 popsané v části „[Montáž spodního krytu](#)“.
- 2 Namontujte [klávesnici](#).
- 3 Proved'te kroky 4 až 5 v části „[Montáž optické mechaniky](#)“.
- 4 Vložte [baterii](#).

# Vyjmutí čočky indikátoru stavu

---



**VAROVÁNÍ:** Před manipulací uvnitř počítače si přečtěte bezpečnostní informace dodané s počítačem a postupujte podle kroků popsaných v části [Před manipulací uvnitř počítače](#). Po dokončení práce uvnitř počítače postupujte podle pokynů v části [Po dokončení práce uvnitř počítače](#). Další vzorové postupy naleznete na domovské stránce Regulatory Compliance (Soulad s předpisy) na adrese [www.dell.com/regulatory\\_compliance](http://www.dell.com/regulatory_compliance).

## Přípravné kroky

- 1 Vyměňte [baterii](#).
- 2 Postupujte podle kroků 1 až 3 v části „[Demontáž optické jednotky](#)“.
- 3 Demontujte [klávesnici](#).
- 4 Proveďte kroky 1 až 7 popsané v části „[Vyjmutí spodního krytu](#)“.

## Postup

Vyměňte čočku indikátoru stavu z vodička na sestavě opěrky rukou.

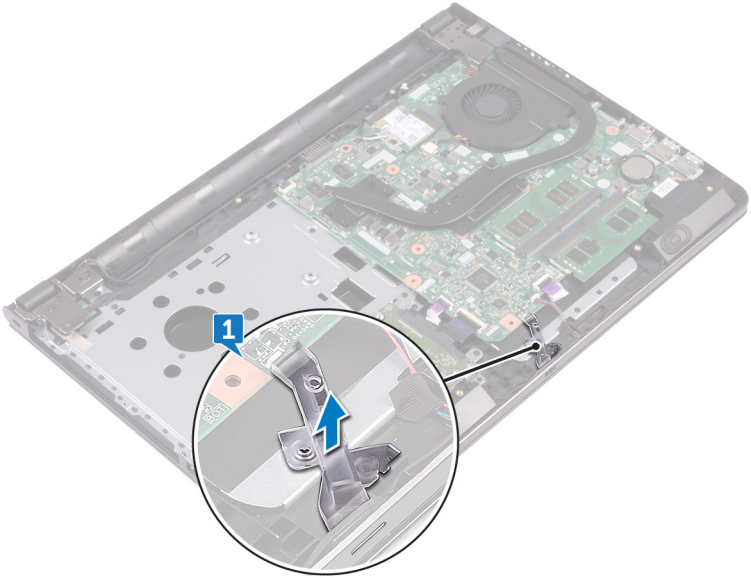

# Montáž čočky indikátoru stavů

---



**VAROVÁNÍ:** Před manipulací uvnitř počítače si přečtěte bezpečnostní informace dodané s počítačem a postupujte podle kroků popsaných v části [Před manipulací uvnitř počítače](#). Po dokončení práce uvnitř počítače postupujte podle pokynů v části [Po dokončení práce uvnitř počítače](#). Další vzorové postupy naleznete na domovské stránce Regulatory Compliance (Soulad s předpisy) na adrese [www.dell.com/regulatory\\_compliance](http://www.dell.com/regulatory_compliance).

## Následné kroky

- 1 Proved'te kroky 2 až 8 popsané v části „[Montáž spodního krytu](#)“.
- 2 Namontujte [klávesnici](#).
- 3 Proved'te kroky 4 až 5 v části „[Montáž optické mechaniky](#)“.
- 4 Vložte [baterii](#).

## Postup

Zarovnejte čočku indikátoru stavu s vodítkem na sestavě opěrky rukou.

# Demontáž základní desky

---

 **VAROVÁNÍ:** Před manipulací uvnitř počítače si přečtěte bezpečnostní informace dodané s počítačem a postupujte podle kroků popsaných v části [Před manipulací uvnitř počítače](#). Po dokončení práce uvnitř počítače postupujte podle pokynů v části [Po dokončení práce uvnitř počítače](#). Další vzorové postupy naleznete na domovské stránce Regulatory Compliance (Soulad s předpisy) na adrese [www.dell.com/regulatory\\_compliance](http://www.dell.com/regulatory_compliance).

 **POZNÁMKA:** Výrobní číslo vašeho počítače je umístěno na základní desce. Po výměně základní desky je nutné výrobní číslo zadat v programu pro nastavení systému BIOS.

 **POZNÁMKA:** Při výměně základní desky dojde k odstranění veškerých změn, které jste v programu pro nastavení systému BIOS v tomto systému udělali. Po výměně základní desky je třeba příslušné změny provést znovu.

 **POZNÁMKA:** Před odpojením kabelů od systémové desky si zapamatujte jejich umístění, abyste je po výměně systémové desky zapojili správně.

## Přípravné kroky

- 1 Vyměňte [baterii](#).
- 2 Postupujte podle kroků 1 až 3 v části „[Demontáž optické jednotky](#)“.
- 3 Demontujte [klávesnici](#).
- 4 Proved'te kroky 1 až 7 popsané v části „[Vymutí spodního krytu](#)“.
- 5 Demontujte [bezdrátovou kartu](#).
- 6 Vyměňte [paměťové moduly](#).
- 7 Vyměňte [chladič](#).
- 8 Demontujte [ventilátor](#).

## Postup

- 1 Vyšroubujte šroubek (M2,5x8), kterým je připevněn závěs displeje k sestavě opěrky rukou.

 **POZNÁMKA:** Tyto instrukce se vztahují pouze na notebooky bez dotykového displeje.

- 2 Otevřete závěs pod úhlem 90 stupňů.

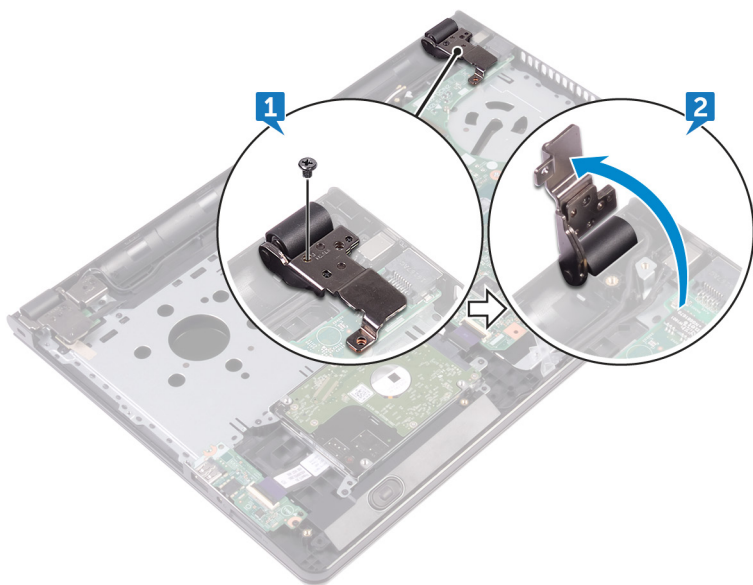

- 3 Odlepte pásku, kterou je kabel displeje připevněn k systémové desce.
- 4 Otevřete západku a odpojte kabel displeje od základní desky.
- 5 Uvolněte západku a odpojte kabel desky tlačítka napájení od základní desky.
- 6 Otevřete západku a odpojte kabel pevného disku od základní desky.
- 7 Otevřete západku a odpojte kabel desky I/O od základní desky.
- 8 Odpojte kabel reproduktoru od základní desky.

- 9 Uvolněte západku a odpojte kabel dotykové podložky od základní desky.

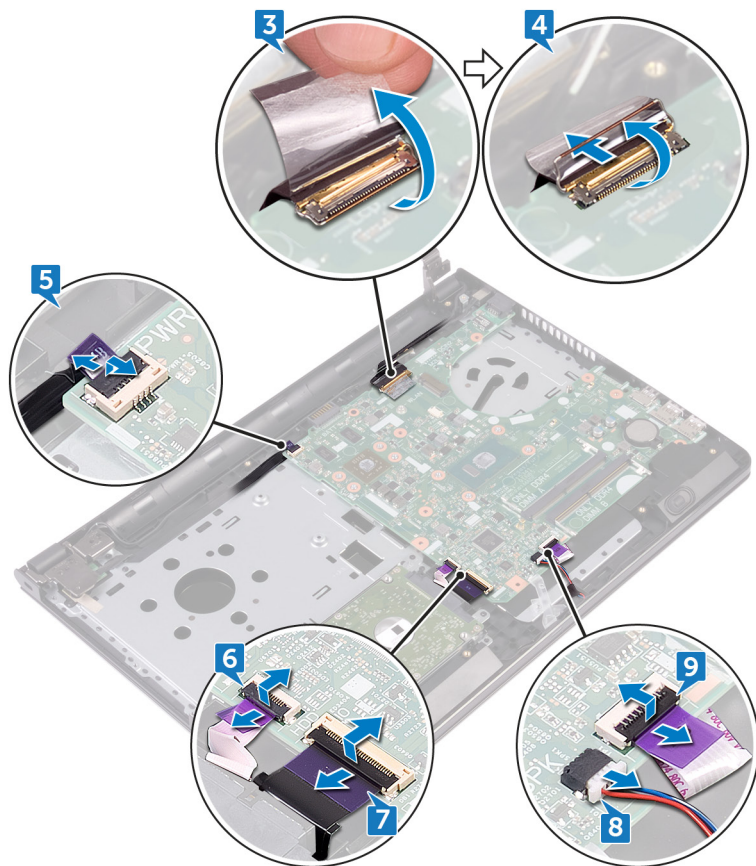

- 10 Vyšroubujte dva šrouby (M2x3), kterými je základní deska připevněna k sestavě opěrky rukou.
- 11 Opatrně uvolněte porty na základní desce ze slotů na sestavě opěrky rukou.

**12** Opatrně obraťte základní desku.

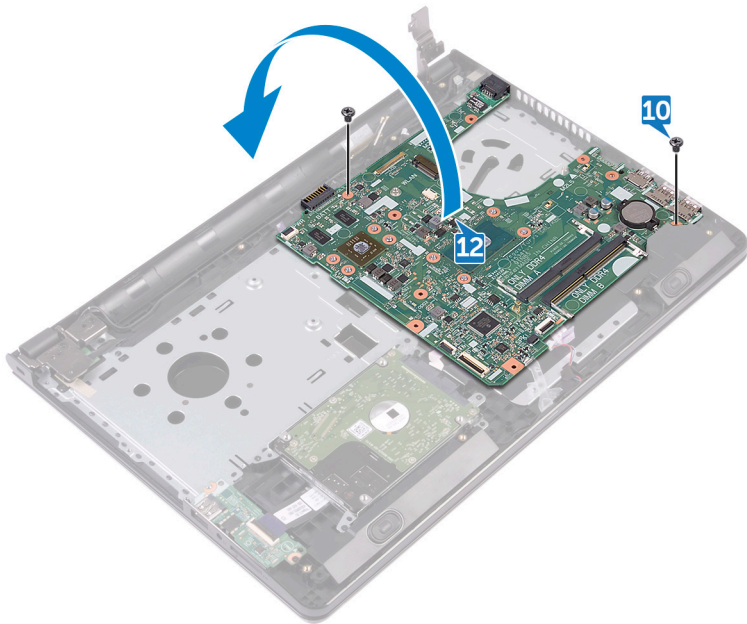

**13** Odlepte pásku, kterou je kabel portu adaptéru napájení připevněn k základní desce, a kabel od základní desky odpojte.

**14** Vyměte základní desku ze sestavy opěrky rukou.

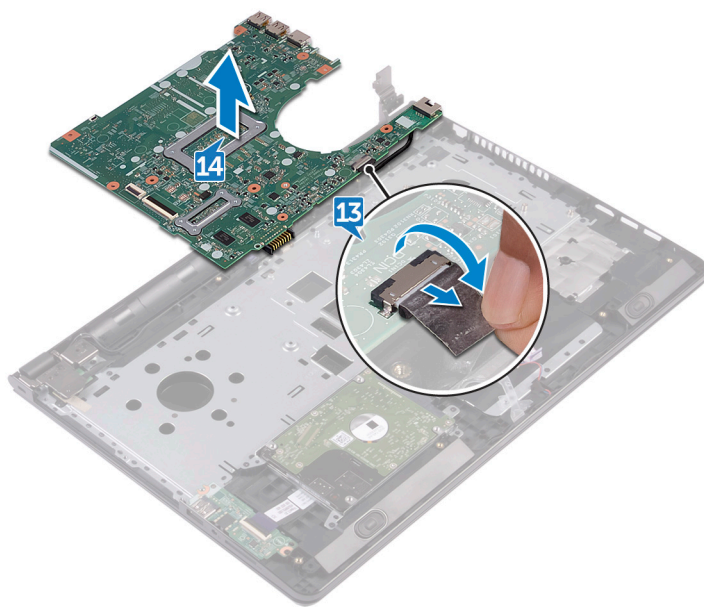

# Montáž základní desky

---



**VAROVÁNÍ:** Před manipulací uvnitř počítače si přečtěte bezpečnostní informace dodané s počítačem a postupujte podle kroků popsanych v části [Před manipulací uvnitř počítače](#). Po dokončení práce uvnitř počítače postupujte podle pokynů v části [Po dokončení práce uvnitř počítače](#). Další vzorové postupy naleznete na domovské stránce Regulatory Compliance (Soulad s předpisy) na adrese [www.dell.com/regulatory\\_compliance](http://www.dell.com/regulatory_compliance).



**POZNÁMKA:** Výrobní číslo vašeho počítače je umístěno na základní desce. Po výměně základní desky je nutné výrobní číslo zadat v programu pro nastavení systému BIOS.



**POZNÁMKA:** Při výměně základní desky dojde k odstranění veškerých změn, které jste v programu pro nastavení systému BIOS v tomto systému udělali. Po výměně základní desky je třeba příslušné změny provést znovu.

## Postup

- 1 Připojte kabel portu adaptéru napájení k základní desce.
- 2 Nalepte pásku, kterou je kabel portu adaptéru napájení připevněn k základní desce.
- 3 Otočte základní desku vzhůru nohama.
- 4 Otvory pro šrouby na základní desce zarovnejte s otvory pro šrouby na sestavě opěrky rukou.
- 5 Zašroubujte dva šrouby (M2x3), kterými je základní deska připevněna k sestavě opěrky rukou.
- 6 Připojte kabel dotykové podložky a připevněte ho uzavřením západky.
- 7 Připojte kabel reproduktoru k základní desce.
- 8 Připojte kabel desky I/O a připevněte ho uzavřením západky.
- 9 Připojte kabel pevného disku a připevněte ho uzavřením západky.
- 10 Připojte kabel desky tlačítka napájení a připevněte ho uzavřením západky.
- 11 Připojte kabel displeje a připevněte ho uzavřením západky.
- 12 Přilepte pásku, kterou je kabel displeje připevněn k základní desce.
- 13 Zavřete závěsy displeje.

- 14 Otvory pro šrouby na závěsech displeje zarovnejte s otvory pro šrouby na sestavě opěrky rukou.



**POZNÁMKA: Tyto instrukce se vztahují pouze na notebooky bez dotykového displeje.**

- 15 Zašroubujte šroub (2,5x8), kterým jsou závěsy displeje připevněny k sestavě opěrky rukou.

## Následné kroky

- 1 Namontujte [ventilátor](#).
- 2 Namontujte [chladič](#).
- 3 Proveďte instalaci [paměťových modulů](#).
- 4 Namontujte [bezdrátovou kartu](#).
- 5 Proveďte kroky 2 až 8 popsané v části „[Montáž spodního krytu](#)“.
- 6 Namontujte [klávesnici](#).
- 7 Proveďte kroky 4 až 5 v části „[Montáž optické mechaniky](#)“.
- 8 Vložte [baterii](#).

# Vyjmutí dotykové podložky

---



**VAROVÁNÍ:** Před manipulací uvnitř počítače si přečtěte bezpečnostní informace dodané s počítačem a postupujte podle kroků popsaných v části [Před manipulací uvnitř počítače](#). Po dokončení práce uvnitř počítače postupujte podle pokynů v části [Po dokončení práce uvnitř počítače](#). Další vzorové postupy naleznete na domovské stránce Regulatory Compliance (Soulad s předpisy) na adrese [www.dell.com/regulatory\\_compliance](http://www.dell.com/regulatory_compliance).

## Přípravné kroky

- 1 Vyměňte [baterii](#).
- 2 Postupujte podle kroků 1 až 3 v části „[Demontáž optické jednotky](#)“.
- 3 Demontujte [klávesnici](#).
- 4 Proveďte kroky 1 až 7 popsané v části „[Vyjmutí spodního krytu](#)“.
- 5 Vyměňte [paměťové moduly](#).
- 6 Demontujte [bezdrátovou kartu](#).
- 7 Vyměňte [chladič](#).
- 8 Demontujte [ventilátor](#).
- 9 Demontujte [základní desku](#).

## Postup

- 1 Odlepte pásku, kterou je držák dotykové podložky připevněn k sestavě opěrky rukou.
- 2 Vyšroubujte šest šroubů (M2x3), kterými je držák dotykové podložky připevněn k dotykové podložce.

- 3** Zvedněte držák dotykové podložky ze sestavy opěrky rukou.

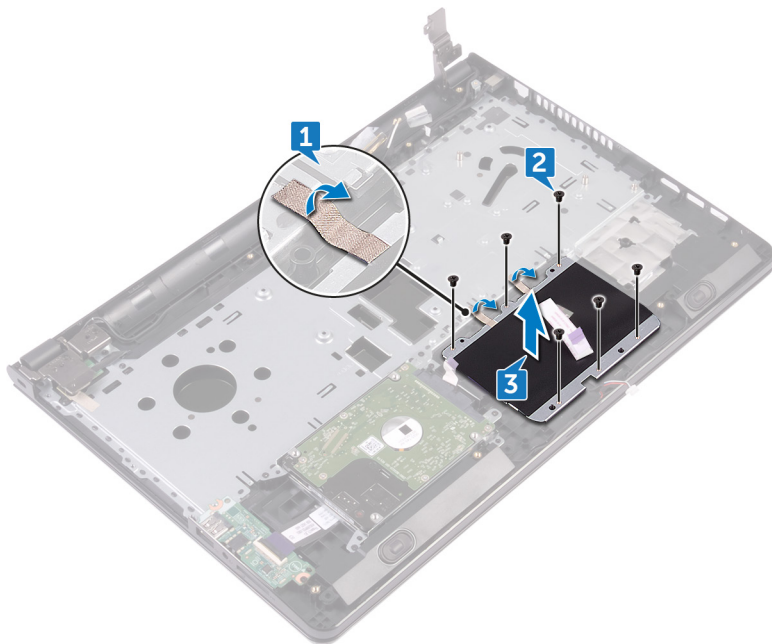

- 4 Zvedněte dotykovou podložku ze sestavy opěrky rukou.

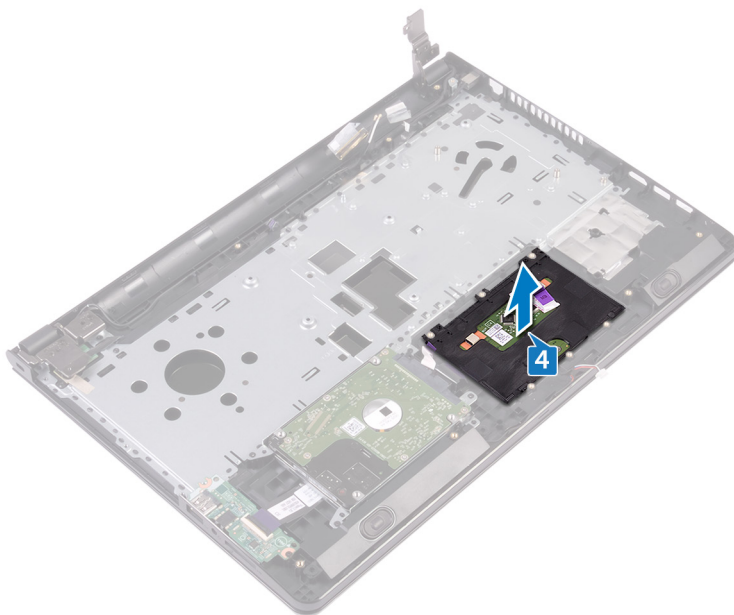

# Instalace dotykové podložky

---



**VAROVÁNÍ:** Před manipulací uvnitř počítače si přečtěte bezpečnostní informace dodané s počítačem a postupujte podle kroků popsaných v části [Před manipulací uvnitř počítače](#). Po dokončení práce uvnitř počítače postupujte podle pokynů v části [Po dokončení práce uvnitř počítače](#). Další vzorové postupy naleznete na domovské stránce Regulatory Compliance (Soulad s předpisy) na adrese [www.dell.com/regulatory\\_compliance](http://www.dell.com/regulatory_compliance).

## Postup

- 1 Položte dotykovou podložku na sestavu opěrky rukou.
- 2 Zarovnejte otvory pro šrouby na držáku dotykové podložky s otvory pro šrouby na sestavě opěrky rukou.
- 3 Zašroubujte šest šroubů (M2x3), kterými je držák dotykové podložky připevněn k dotykové podložce.
- 4 Nalepte pásku, kterou je držák dotykové podložky připevněn k sestavě opěrky rukou.

## Následné kroky

- 1 Vložte [základní desku](#).
- 2 Namontujte [ventilátor](#).
- 3 Namontujte [chladič](#).
- 4 Namontujte [bezdrátovou kartu](#).
- 5 Proveďte instalaci [paměťových modulů](#).
- 6 Proveďte kroky 2 až 8 popsané v části „[Montáž spodního krytu](#)“.
- 7 Namontujte [klávesnici](#).
- 8 Proveďte kroky 4 až 5 v části „[Montáž optické mechaniky](#)“.
- 9 Vložte [baterii](#).

# Demontáž portu napájecího adaptéru

---



**VAROVÁNÍ:** Před manipulací uvnitř počítače si přečtěte bezpečnostní informace dodané s počítačem a postupujte podle kroků popsaných v části [Před manipulací uvnitř počítače](#). Po dokončení práce uvnitř počítače postupujte podle pokynů v části [Po dokončení práce uvnitř počítače](#). Další vzorové postupy naleznete na domovské stránce Regulatory Compliance (Soulad s předpisy) na adrese [www.dell.com/regulatory\\_compliance](http://www.dell.com/regulatory_compliance).

## Přípravné kroky

- 1 Vyměňte [baterii](#).
- 2 Postupujte podle kroků 1 až 3 v části „[Demontáž optické jednotky](#)“.
- 3 Demontujte [klávesnici](#).
- 4 Proveďte kroky 1 až 7 popsané v části „[Vyjmutí spodního krytu](#)“.
- 5 Vyměňte [knoflíkovou baterii](#).
- 6 Vyměňte [paměťové moduly](#).
- 7 Demontujte [bezdrátovou kartu](#).
- 8 Vyměňte [chladič](#).
- 9 Demontujte [ventilátor](#).
- 10 Demontujte [základní desku](#).

## Postup

- 1 Vyšroubujte šroub (M2x3), kterým je port napájecího adaptéru připevněn k sestavě opěrky rukou.
- 2 Poznačte si vedení kabelu portu napájecího adaptéru a vyjměte kabel z vodiček.

- 3** Vyměňte port adaptéru napájení ze sestavy opěrky rukou.

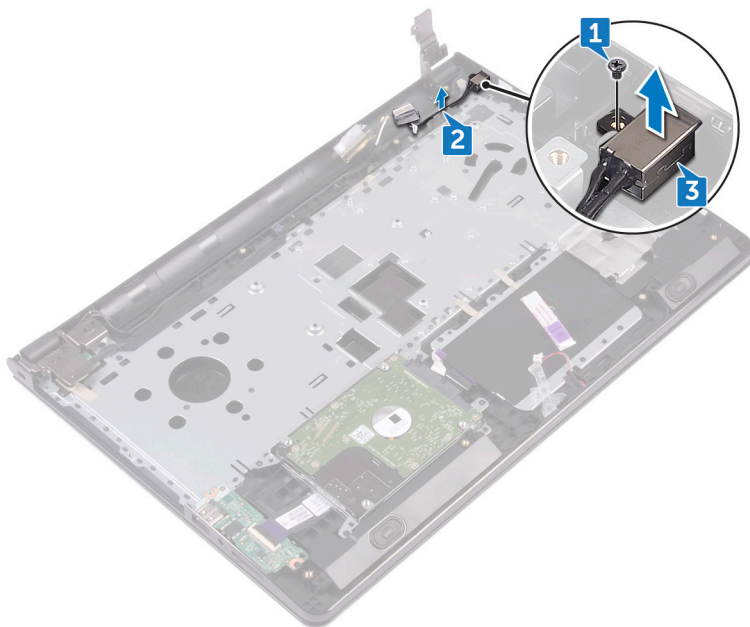

# Montáž portu napájecího adaptéru

---



**VAROVÁNÍ:** Před manipulací uvnitř počítače si přečtěte bezpečnostní informace dodané s počítačem a postupujte podle kroků popsaných v části [Před manipulací uvnitř počítače](#). Po dokončení práce uvnitř počítače postupujte podle pokynů v části [Po dokončení práce uvnitř počítače](#). Další vzorové postupy naleznete na domovské stránce Regulatory Compliance (Soulad s předpisy) na adrese [www.dell.com/regulatory\\_compliance](http://www.dell.com/regulatory_compliance).

## Postup

- 1 Zasuňte port napájecího adaptéru do sestavy opěrky rukou.
- 2 Zašroubujte šroub (M2x3), kterým je port napájecího adaptéru připevněn k sestavě opěrky rukou.
- 3 Ved'te kabel portu napájecího adaptéru vodičky na sestavě opěrky rukou.

## Následné kroky

- 1 Vložte [základní desku](#).
- 2 Namontujte [ventilátor](#).
- 3 Namontujte [chladič](#).
- 4 Namontujte [bezdrátovou kartu](#).
- 5 Proved'te instalaci [paměťových modulů](#).
- 6 Vložte [knoflíkovou baterii](#).
- 7 Proved'te kroky 2 až 8 popsané v části „[Montáž spodního krytu](#)“.
- 8 Namontujte [klávesnici](#).
- 9 Proved'te kroky 4 až 5 v části „[Montáž optické mechaniky](#)“.
- 10 Vložte [baterii](#).

# Demontáž sestavy displeje

---



**VAROVÁNÍ:** Před manipulací uvnitř počítače si přečtěte bezpečnostní informace dodané s počítačem a postupujte podle kroků popsaných v části [Před manipulací uvnitř počítače](#). Po dokončení práce uvnitř počítače postupujte podle pokynů v části [Po dokončení práce uvnitř počítače](#). Další vzorové postupy naleznete na domovské stránce Regulatory Compliance (Soulad s předpisy) na adrese [www.dell.com/regulatory\\_compliance](http://www.dell.com/regulatory_compliance).

## Přípravné kroky

- 1 Vyměňte [baterii](#).
- 2 Postupujte podle kroků 1 až 3 v části „[Demontáž optické jednotky](#)“.
- 3 Demontujte [klávesnici](#).
- 4 Proveďte kroky 1 až 7 popsané v části „[Vyjmutí spodního krytu](#)“.
- 5 Demontujte [bezdrátovou kartu](#).

## Postup

- 1 Vyšroubujte tři šrouby (M2,5x8), které připevňují závěsy displeje k sestavě opěrky rukou.

- 2 Otevřete závěsy displeje pod úhlem 90 stupňů.

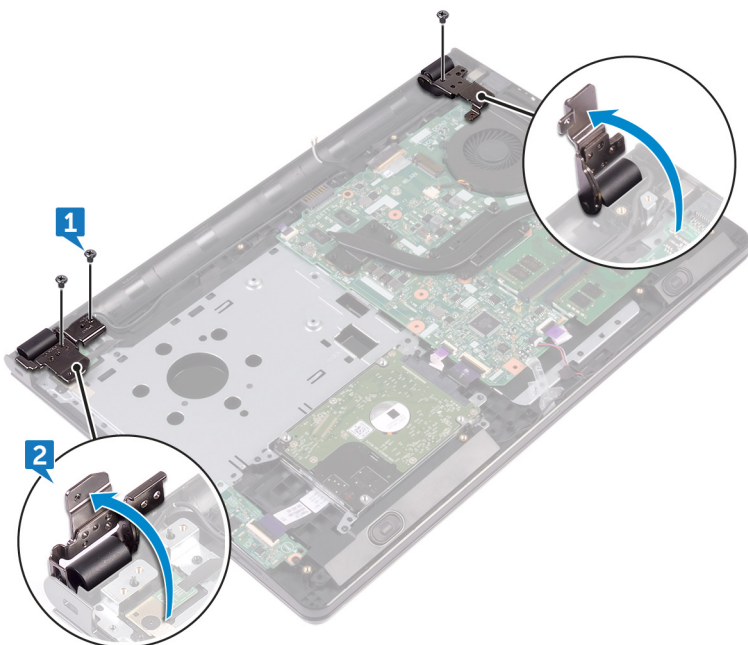

- 3 Odlepte pásku, kterou je kabel displeje připevněn k sestavě opěrky rukou.
- 4 Otevřete západku a odpojte kabel displeje.
- 5 Prohlédněte si vedení kabelu displeje a odstraňte kabel z vodiček na sestavě opěrky rukou.

- 6** Prohlédněte si vedení kabelu antény a odstraňte kabel z vodiček na sestavě opěrky rukou.

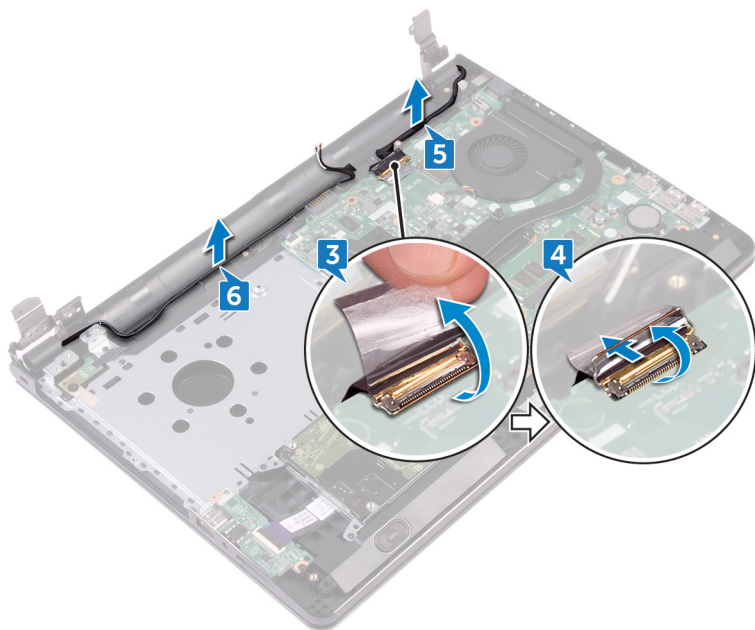

- 7 Pod úhlem otevřete sestavu opěrky rukou a vysuňte ji ze sestavy displeje.

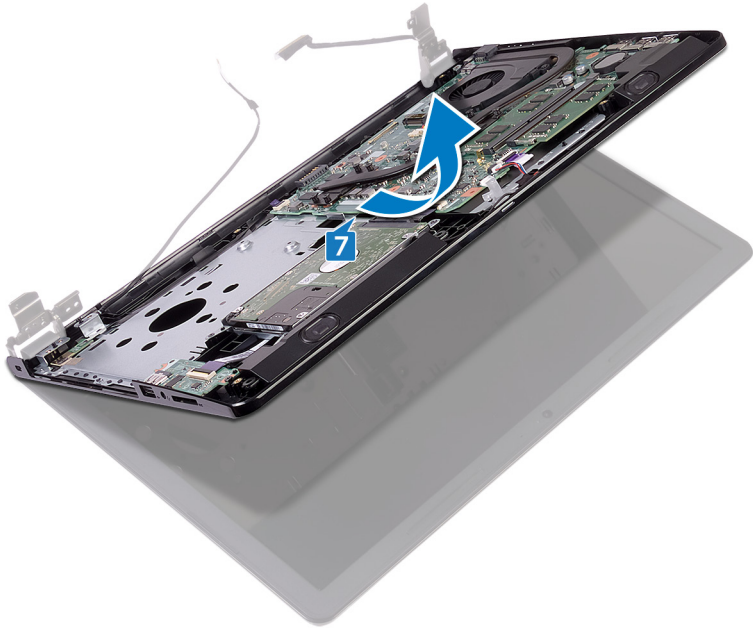

# Montáž sestavy displeje

---



**VAROVÁNÍ:** Před manipulací uvnitř počítače si přečtěte bezpečnostní informace dodané s počítačem a postupujte podle kroků popsaných v části [Před manipulací uvnitř počítače](#). Po dokončení práce uvnitř počítače postupujte podle pokynů v části [Po dokončení práce uvnitř počítače](#). Další vzorové postupy naleznete na domovské stránce Regulatory Compliance (Soulad s předpisy) na adrese [www.dell.com/regulatory\\_compliance](http://www.dell.com/regulatory_compliance).

## Postup

- 1 Položte sestavu displeje na čistý, plochý povrch.
- 2 Umístěte sestavu opěrky rukou na sestavu displeje.
- 3 Zavřete závěsy displeje a otvory pro šrouby na závěsech displeje zarovnejte s otvory pro šrouby na sestavě opěrky rukou.
- 4 Zašroubujte tři šrouby (M2,5x8), které připevňují závěsy displeje k sestavě opěrky rukou.
- 5 Ved'te kabely antény vodičky na sestavě opěrky rukou.
- 6 Připojte kabel displeje a připevněte ho uzavřením západky.
- 7 Ved'te kabel displeje vodičky na sestavě opěrky rukou.
- 8 Nalepte pásku, kterou je kabel displeje připevněn k sestavě opěrky rukou.
- 9 Zavřete displej a otočte počítač spodní stranou vzhůru.

## Následné kroky

- 1 Namontujte [bezdrátovou kartu](#).
- 2 Proved'te kroky 2 až 8 popsané v části „[Montáž spodního krytu](#)“.
- 3 Namontujte [klávesnici](#).
- 4 Proved'te kroky 4 až 5 v části „[Montáž optické mechaniky](#)“.
- 5 Vložte [baterii](#).

# Demontáž čelního krytu displeje

---



**VAROVÁNÍ:** Před manipulací uvnitř počítače si přečtěte bezpečnostní informace dodané s počítačem a postupujte podle kroků popsaných v části [Před manipulací uvnitř počítače](#). Po dokončení práce uvnitř počítače postupujte podle pokynů v části [Po dokončení práce uvnitř počítače](#). Další vzorové postupy naleznete na domovské stránce Regulatory Compliance (Soulad s předpisy) na adrese [www.dell.com/regulatory\\_compliance](http://www.dell.com/regulatory_compliance).

## Přípravné kroky



**POZNÁMKA:** Tyto instrukce se vztahují pouze na notebooky bez dotykového displeje.

- 1 Vyměňte [baterii](#).
- 2 Postupujte podle kroků 1 až 3 v části „[Demontáž optické jednotky](#)“.
- 3 Demontujte [klávesnici](#).
- 4 Proveďte kroky 1 až 7 popsané v části „[Vyjmutí spodního krytu](#)“.
- 5 Demontujte [bezdrátovou kartu](#).
- 6 Demontujte [sestavu displeje](#).

# Postup

- 1 Opatrným páčením prsty vysuňte vnitřní okraj čelního krytu displeje.

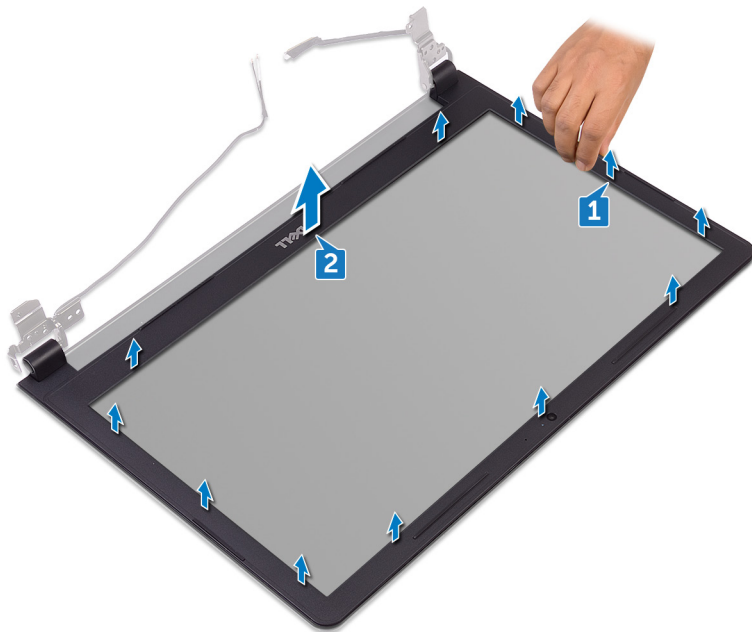

- 2 Vyměňte čelní kryt displeje ze zadního krytu displeje a sestavy antény.

# Montáž rámečku displeje

---



**VAROVÁNÍ:** Před manipulací uvnitř počítače si přečtěte bezpečnostní informace dodané s počítačem a postupujte podle kroků popsaných v části [Před manipulací uvnitř počítače](#). Po dokončení práce uvnitř počítače postupujte podle pokynů v části [Po dokončení práce uvnitř počítače](#). Další vzorové postupy naleznete na domovské stránce Regulatory Compliance (Soulad s předpisy) na adrese [www.dell.com/regulatory\\_compliance](http://www.dell.com/regulatory_compliance).

## Postup

Zarovnejte rámeček displeje se zadním krytem displeje a opatrně jej zaklapněte na místo.

## Následné kroky

- 1 Nasad'te [sestavu displeje](#) zpět.
- 2 Namontujte [bezdrátovou kartu](#).
- 3 Proved'te kroky 2 až 8 popsané v části „[Montáž spodního krytu](#)“.
- 4 Namontujte [klávesnici](#).
- 5 Proved'te kroky 4 až 5 v části „[Montáž optické mechaniky](#)“.
- 6 Vložte [baterii](#).

# Demontáž panelu displeje

---



**VAROVÁNÍ:** Před manipulací uvnitř počítače si přečtěte bezpečnostní informace dodané s počítačem a postupujte podle kroků popsaných v části [Před manipulací uvnitř počítače](#). Po dokončení práce uvnitř počítače postupujte podle pokynů v části [Po dokončení práce uvnitř počítače](#). Další vzorové postupy naleznete na domovské stránce Regulatory Compliance (Soulad s předpisy) na adrese [www.dell.com/regulatory\\_compliance](http://www.dell.com/regulatory_compliance).

## Přípravné kroky



**POZNÁMKA:** Tyto instrukce se vztahují pouze na notebooky bez dotykového displeje.

- 1 Vyměňte [baterii](#).
- 2 Postupujte podle kroků 1 až 3 v části „[Demontáž optické jednotky](#)“.
- 3 Demontujte [klávesnici](#).
- 4 Proveďte kroky 1 až 7 popsané v části „[Vyjmutí spodního krytu](#)“.
- 5 Demontujte [bezdrátovou kartu](#).
- 6 Demontujte [sestavu displeje](#).
- 7 Demontujte [čelní kryt displeje \(bezel\)](#).

## Postup

- 1 Vyšroubujte čtyři šrouby (M2x3), kterými je panel displeje připevněn k zadnímu krytu a sestavě antény.

- 
- 2** Zvedněte panel displeje a otočte ho.

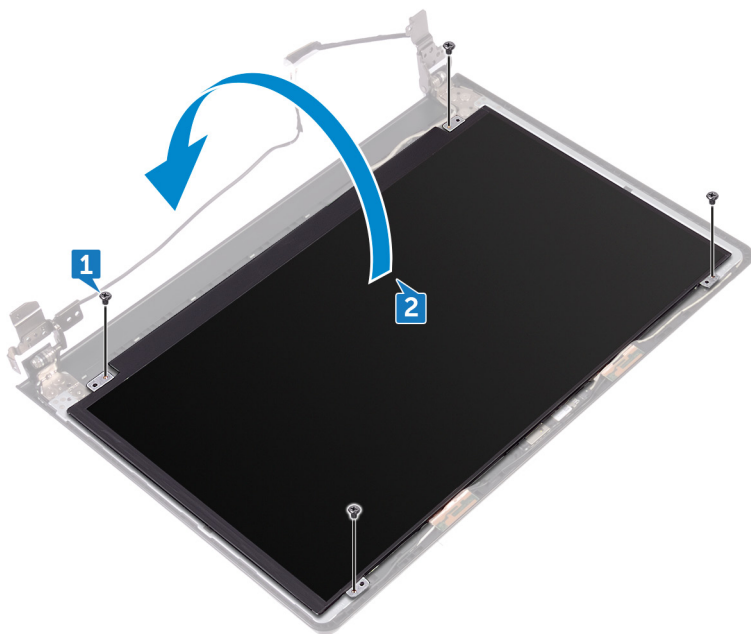

- 
- 
- 3** Sloupněte pásku, kterou je připevněn kabel displeje k panelu displeje.
- 4** Otevřete západku a odpojte kabel displeje od panelu displeje.

- 5** Zvedněte panel displeje ze zadního krytu displeje a sestavy antény.

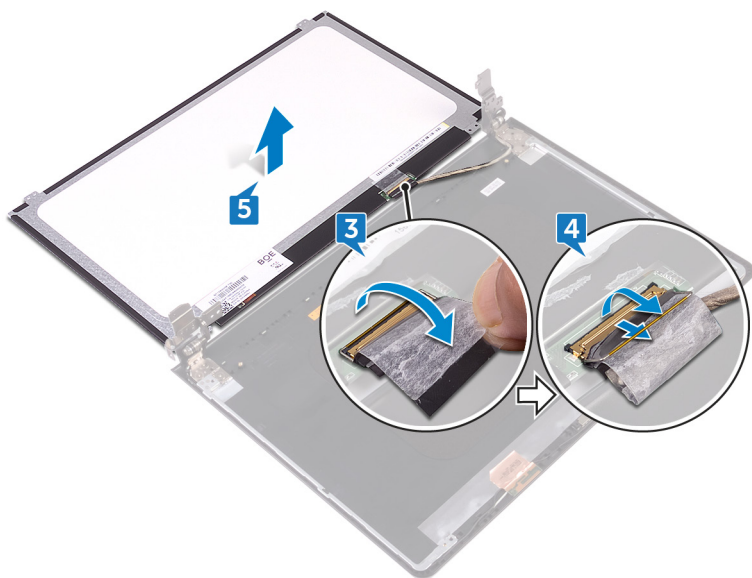

# Montáž panelu displeje

---



**VAROVÁNÍ:** Před manipulací uvnitř počítače si přečtěte bezpečnostní informace dodané s počítačem a postupujte podle kroků popsaných v části [Před manipulací uvnitř počítače](#). Po dokončení práce uvnitř počítače postupujte podle pokynů v části [Po dokončení práce uvnitř počítače](#). Další vzorové postupy naleznete na domovské stránce Regulatory Compliance (Soulad s předpisy) na adrese [www.dell.com/regulatory\\_compliance](http://www.dell.com/regulatory_compliance).

## Následné kroky

- 1 Nasadte [čelní kryt \(bezel\) displeje](#).
- 2 Nasadte [sestavu displeje](#) zpět.
- 3 Namontujte [bezdrátovou kartu](#).
- 4 Proveďte kroky 2 až 8 popsané v části „[Montáž spodního krytu](#)“.
- 5 Namontujte [klávesnici](#).
- 6 Proveďte kroky 4 až 5 v části „[Montáž optické mechaniky](#)“.
- 7 Vložte [baterii](#).

## Postup

- 1 Zasuňte kabel displeje do konektoru na panelu displeje a zajistěte kabel uzavřením západky.
- 2 Přilepte pásku, která připevňuje kabel displeje k panelu displeje.
- 3 Obráťte panel displeje a umístěte jej na zadní kryt displeje a sestavu antény.
- 4 Zarovnejte otvory pro šrouby na panelu displeje s otvory pro šrouby v zadním krytu displeje a sestavě antény.
- 5 Zašroubujte čtyři šrouby (M2x3), kterými je panel displeje připevněn k zadnímu krytu a sestavě antény.

# Demontáž kamery

---



**VAROVÁNÍ:** Před manipulací uvnitř počítače si přečtěte bezpečnostní informace dodané s počítačem a postupujte podle kroků popsaných v části [Před manipulací uvnitř počítače](#). Po dokončení práce uvnitř počítače postupujte podle pokynů v části [Po dokončení práce uvnitř počítače](#). Další vzorové postupy naleznete na domovské stránce Regulatory Compliance (Soulad s předpisy) na adrese [www.dell.com/regulatory\\_compliance](http://www.dell.com/regulatory_compliance).

## Přípravné kroky



**POZNÁMKA:** Tyto instrukce se vztahují pouze na notebooky bez dotykového displeje.

- 1 Vyměňte [baterii](#).
- 2 Postupujte podle kroků 1 až 3 v části „[Demontáž optické jednotky](#)“.
- 3 Demontujte [klávesnici](#).
- 4 Proveďte kroky 1 až 7 popsané v části „[Vyjmutí spodního krytu](#)“.
- 5 Demontujte [bezdrátovou kartu](#).
- 6 Demontujte [sestavu displeje](#).
- 7 Demontujte [čelní kryt displeje \(bezel\)](#).

## Postup

- 1 Pomocí plastové jehly opatrně vypačte kameru a pod úhlem ji zvedněte.
- 2 Odpojte kabel kamery od kamery.

**3** Zvedněte kameru ze zadního krytu displeje a sestavy antény.

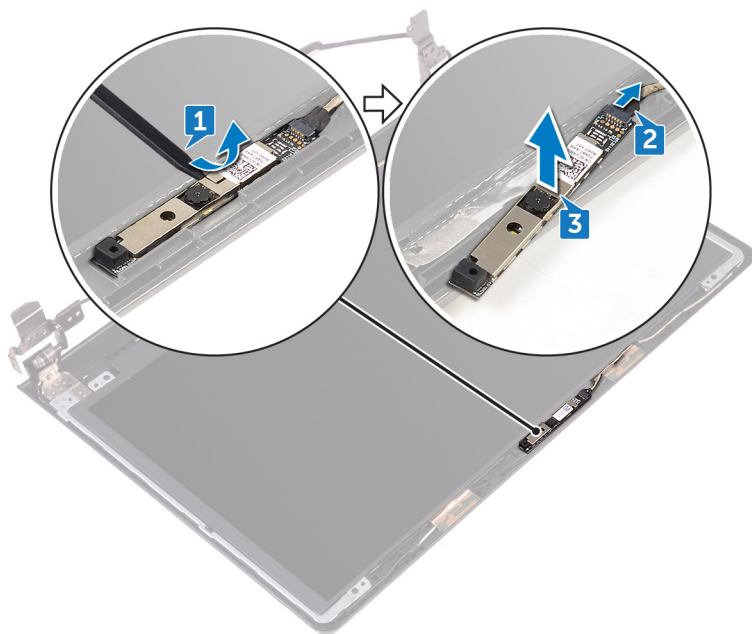

# Instalace kamery

---



**VAROVÁNÍ:** Před manipulací uvnitř počítače si přečtěte bezpečnostní informace dodané s počítačem a postupujte podle kroků popsaných v části [Před manipulací uvnitř počítače](#). Po dokončení práce uvnitř počítače postupujte podle pokynů v části [Po dokončení práce uvnitř počítače](#). Další vzorové postupy naleznete na domovské stránce Regulatory Compliance (Soulad s předpisy) na adrese [www.dell.com/regulatory\\_compliance](http://www.dell.com/regulatory_compliance).

## Postup

- 1 Pomocí zarovnávacího kolíku zarovnejte kameru na zadní kryt displeje a sestavu antény.
- 2 Připojte kabel kamery ke kameře.

## Následné kroky

- 1 Nasad'te [čelní kryt \(bezel\) displeje](#).
- 2 Nasad'te [sestavu displeje](#) zpět.
- 3 Namontujte [bezdrátovou kartu](#).
- 4 Proved'te kroky 2 až 8 popsané v části „[Montáž spodního krytu](#)“.
- 5 Namontujte [klávesnici](#).
- 6 Proved'te kroky 4 až 5 v části „[Montáž optické mechaniky](#)“.
- 7 Vložte [baterii](#).

# Demontáž závěsů displeje

---

 **VAROVÁNÍ:** Před manipulací uvnitř počítače si přečtěte bezpečnostní informace dodané s počítačem a postupujte podle kroků popsaných v části [Před manipulací uvnitř počítače](#). Po dokončení práce uvnitř počítače postupujte podle pokynů v části [Po dokončení práce uvnitř počítače](#). Další vzorové postupy naleznete na domovské stránce Regulatory Compliance (Soulad s předpisy) na adrese [www.dell.com/regulatory\\_compliance](http://www.dell.com/regulatory_compliance).

## Přípravné kroky

 **POZNÁMKA:** Tyto instrukce se vztahují pouze na notebooky bez dotykového displeje.

- 1 Vyměňte [baterii](#).
- 2 Postupujte podle kroků 1 až 3 v části „[Demontáž optické jednotky](#)“.
- 3 Demontujte [klávesnici](#).
- 4 Proveďte kroky 1 až 7 popsané v části „[Vyjmutí spodního krytu](#)“.
- 5 Demontujte [bezdrátovou kartu](#).
- 6 Demontujte [sestavu displeje](#).
- 7 Demontujte [čelní kryt displeje \(bezel\)](#).
- 8 Vyměňte [panel displeje](#).

## Postup

- 1 Vyšroubujte šest šroubů (M2,5x2,5 s velkou hlavou), kterými jsou závěsy displeje připevněny k zadnímu krytu a sestavě antény.

- 2 Opatrně zvedněte závěsy displeje ze zadního krytu displeje a sestavy antény.

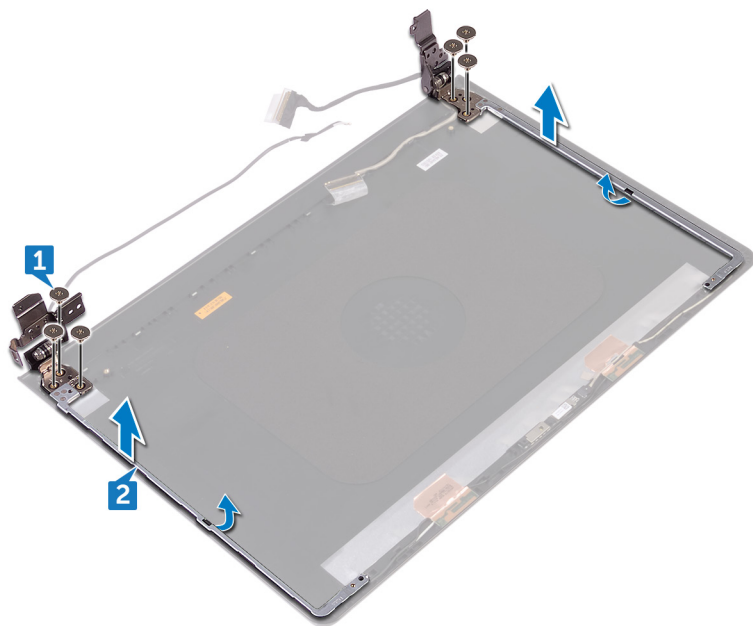

# Montáž závěsů displeje

---



**VAROVÁNÍ:** Před manipulací uvnitř počítače si přečtěte bezpečnostní informace dodané s počítačem a postupujte podle kroků popsaných v části [Před manipulací uvnitř počítače](#). Po dokončení práce uvnitř počítače postupujte podle pokynů v části [Po dokončení práce uvnitř počítače](#). Další vzorové postupy naleznete na domovské stránce Regulatory Compliance (Soulad s předpisy) na adrese [www.dell.com/regulatory\\_compliance](http://www.dell.com/regulatory_compliance).

## Následné kroky

- 1 Nasad'te [panel displeje](#) zpět.
- 2 Nasad'te [čelní kryt \(bezel\) displeje](#).
- 3 Nasad'te [sestavu displeje](#) zpět.
- 4 Namontujte [bezdrátovou kartu](#).
- 5 Proveďte kroky 2 až 8 popsané v části „[Montáž spodního krytu](#)“.
- 6 Namontujte [klávesnici](#).
- 7 Proveďte kroky 4 až 5 v části „[Montáž optické mechaniky](#)“.
- 8 Vložte [baterii](#).

## Postup

- 1 Zarovnejte otvory pro šrouby v závěsech displeje s otvory pro šrouby v zadním krytu displeje a sestavě antény.
- 2 Zašroubujte šest šroubů (M2,5x2,5 s velkou hlavou), kterými jsou závěsy displeje připevněny k zadnímu krytu a sestavě antény.

# Vyjmutí zadního krytu displeje a sestavy antény

---



**VAROVÁNÍ:** Před manipulací uvnitř počítače si přečtěte bezpečnostní informace dodané s počítačem a postupujte podle kroků popsaných v části [Před manipulací uvnitř počítače](#). Po dokončení práce uvnitř počítače postupujte podle pokynů v části [Po dokončení práce uvnitř počítače](#). Další vzorové postupy naleznete na domovské stránce Regulatory Compliance (Soulad s předpisy) na adrese [www.dell.com/regulatory\\_compliance](http://www.dell.com/regulatory_compliance).

## Přípravné kroky

- 1 Vyměňte [baterii](#).
- 2 Postupujte podle kroků 1 až 3 v části „[Demontáž optické jednotky](#)“.
- 3 Demontujte [klávesnici](#).
- 4 Proveďte kroky 1 až 7 popsané v části „[Vyjmutí spodního krytu](#)“.
- 5 Demontujte [bezdrátovou kartu](#).
- 6 Demontujte [sestavu displeje](#).
- 7 Demontujte [čelní kryt displeje \(bezel\)](#).
- 8 Vyměňte [panel displeje](#).
- 9 Demontujte [závěsy displeje](#).
- 10 Demontujte [kameru](#).

## Postup



**POZNÁMKA:** Tyto instrukce se vztahují pouze na notebooky bez dotykového displeje.

Po provedení přípravných kroků nám zbývá zadní kryt displeje a sestava antény.

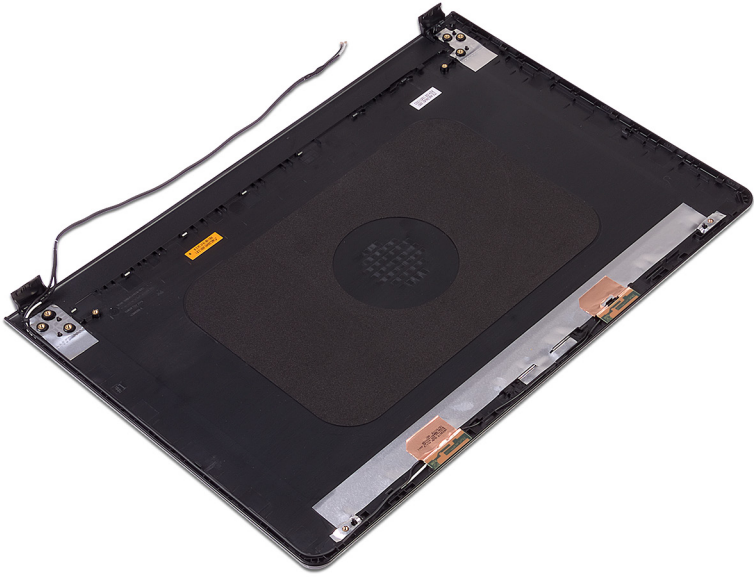

# Montáž zadního krytu displeje a sestavy antény

---



**VAROVÁNÍ:** Před manipulací uvnitř počítače si přečtěte bezpečnostní informace dodané s počítačem a postupujte podle kroků popsaných v části [Před manipulací uvnitř počítače](#). Po dokončení práce uvnitř počítače postupujte podle pokynů v části [Po dokončení práce uvnitř počítače](#). Další vzorové postupy naleznete na domovské stránce Regulatory Compliance (Soulad s předpisy) na adrese [www.dell.com/regulatory\\_compliance](http://www.dell.com/regulatory_compliance).

## Postup

Položte zadní kryt displeje a sestavu antény na čistý, rovný povrch.

## Následné kroky

- 1 Namontujte [kameru](#).
- 2 Namontujte [závěsy displeje](#).
- 3 Nasad'te [panel displeje](#) zpět.
- 4 Nasad'te [čelní kryt \(bezel\) displeje](#).
- 5 Nasad'te [sestavu displeje](#) zpět.
- 6 Namontujte [bezdrátovou kartu](#).
- 7 Proveďte kroky 2 až 8 popsané v části „[Montáž spodního krytu](#)“.
- 8 Namontujte [klávesnici](#).
- 9 Postupujte podle kroků 4 až 5 v části „[Instalace optické mechaniky](#)“.
- 10 Vložte [baterii](#).

# Demontáž opěrky rukou

---



**VAROVÁNÍ:** Před manipulací uvnitř počítače si přečtěte bezpečnostní informace dodané s počítačem a postupujte podle kroků popsaných v části [Před manipulací uvnitř počítače](#). Po dokončení práce uvnitř počítače postupujte podle pokynů v části [Po dokončení práce uvnitř počítače](#). Další vzorové postupy naleznete na domovské stránce Regulatory Compliance (Soulad s předpisy) na adrese [www.dell.com/regulatory\\_compliance](http://www.dell.com/regulatory_compliance).

## Přípravné kroky

- 1 Vyměňte [baterii](#).
- 2 Postupujte podle kroků 1 až 3 v části „[Demontáž optické jednotky](#)“.
- 3 Demontujte [klávesnici](#).
- 4 Proveďte kroky 1 až 7 popsané v části „[Vyjmutí spodního krytu](#)“.
- 5 Postupujte podle postupu od kroku 1 po krok 3 v části „[Vyjmutí pevného disku](#)“.
- 6 Vyměňte [paměťové moduly](#).
- 7 Demontujte [bezdrátovou kartu](#).
- 8 Demontujte [desku tlačítka napájení](#).
- 9 Vyměňte [reproduktory](#).
- 10 Demontujte [desku I/O](#).
- 11 Vyměňte [chladič](#).
- 12 Demontujte [ventilátor](#).
- 13 Demontujte [čočku indikátoru stavu](#).
- 14 Demontujte [základní desku](#).
- 15 Vyměňte [dotykovou podložku](#).
- 16 Demontujte [port napájecího adaptéru](#).
- 17 Demontujte [sestavu displeje](#).

## Postup

Po provedení přípravných kroků nám zbývá sestava opěrky rukou.



# Instalace opěrky rukou

---



**VAROVÁNÍ:** Před manipulací uvnitř počítače si přečtěte bezpečnostní informace dodané s počítačem a postupujte podle kroků popsaných v části [Před manipulací uvnitř počítače](#). Po dokončení práce uvnitř počítače postupujte podle pokynů v části [Po dokončení práce uvnitř počítače](#). Další vzorové postupy naleznete na domovské stránce Regulatory Compliance (Soulad s předpisy) na adrese [www.dell.com/regulatory\\_compliance](http://www.dell.com/regulatory_compliance).

## Následné kroky

- 1 Nasadte [sestavu displeje](#) zpět.
- 2 Nainstalujte [port napájecího adaptéru](#).
- 3 Namontujte kryt [dotykové podložky](#).
- 4 Vložte [základní desku](#).
- 5 Namontujte [čočku indikátoru stavu](#).
- 6 Namontujte [ventilátor](#).
- 7 Namontujte [chladič](#).
- 8 Namontujte [desku I/O](#).
- 9 Namontujte [reproduktory](#).
- 10 Proveďte instalaci [desky tlačítka napájení](#).
- 11 Namontujte [bezdrátovou kartu](#).
- 12 Proveďte instalaci [paměťových modulů](#).
- 13 Postupujte podle postupu od kroku 4 po krok 6 v části „[Instalace pevného disku](#)“.
- 14 Proveďte kroky 2 až 8 popsané v části „[Montáž spodního krytu](#)“.
- 15 Namontujte [klávesnici](#).
- 16 Proveďte kroky 4 až 5 v části „[Montáž optické mechaniky](#)“.
- 17 Vložte [baterii](#).

## Postup

Položte opěrku rukou na čistý a plochý povrch.

# Diagnostika

---

**Indikátor stavu napájení a baterie / indikátor činnosti pevného disku:** Označuje stav nabíjení baterie nebo činnost pevného disku.



**POZNÁMKA:** Stisknutím kombinace kláves Fn+H přepnete tento indikátor mezi režimem indikátoru stavu napájení a baterie a režimem indikátoru aktivity pevného disku.

## Indikátor aktivity pevného disku

Svítlí, když počítač čte z pevného disku nebo na něj zapisuje.

## Indikátor stavu napájení a baterie

Označuje stav napájení a nabíjení baterie.

**Jasně bílá** – Napájecí adaptér je připojen a baterie je nabita na více než 5 %.

**Oranžová** – Počítač je napájen z baterie, a ta je nabita na méně než 5 %.

## Nesvítlí

- Napájecí adaptér je připojen a baterie je plně nabita.
- Počítač je napájen z baterie, a ta je nabita na více než 5 %.
- Počítač je v režimu spánku, hibernace nebo je vypnutý.

Indikátor stavu napájení a baterie bliká oranžově a zároveň pípají kódy značící chyby.

Indikátor stavu napájení a baterie například oranžově dvakrát zabliká, následuje pauza a poté zabliká třikrát a následuje pauza. Tento vzor 2x, 3x pokračuje do vypnutí počítače a znamená, že není detekována žádná paměť ani paměť RAM.

Následující tabulka popisuje různé vzory blikání a jejich význam.

## Tabulka 3. Diagnostika

Světelné indikátory	Popis problému
2, 1	Selhání procesoru
2, 2	Základní deska: došlo k chybě paměti ROM a systému BIOS
2, 3	Nebyla zjištěna žádná paměť/RAM
2, 4	Chyba paměti/RAM
2, 5	Nainstalovaná neplatná paměť

<b>Světelné indikátory</b>	<b>Popis problému</b>
<b>2, 6</b>	Chyba základní desky nebo čipové sady
<b>2, 7</b>	Selhání displeje LCD
<b>3, 1</b>	porucha baterie CMOS
<b>3, 2</b>	Chyba PCI nebo grafické karty / čipu
<b>3, 3</b>	Bitová kopie pro obnovení systému nebyla nalezena.
<b>3, 4</b>	Bitová kopie pro obnovení systému byla nalezena, ale je neplatná.

Počítač může při spouštění vydávat pípání, pokud chyby nebo problémy nelze zobrazit. Opakované pípání slouží uživateli k řešení problémů s počítačem.

**Indikátor stavu kamery:** Označuje, zda se používá kamera.

- Jasně bílá – kamera se používá.
- Nesvítí – kamera se nepoužívá.

**Indikátor stavu klávesy Caps Lock:** Označuje, zda je klávesa Caps Lock zapnutá, nebo vypnutá.

- Jasně bílá – klávesa Caps Lock je zapnutá.
- Nesvítí – klávesa Caps Lock je vypnutá.

# Aktualizace systému BIOS

---

Aktualizaci systému BIOS je vhodné provést v případě, že je k dispozici jeho nová verze, nebo v případě výměny systémové desky. Postup aktualizace systému BIOS:

- 1 Zapněte počítač.
- 2 Přejděte na web [www.dell.com/support](http://www.dell.com/support).
- 3 Klikněte na možnost **Product Support (Podpora k produktu)**, zadejte výrobní číslo počítače a klikněte na možnost **Submit (Odeslat)**.  
 **POZNÁMKA: Pokud výrobní číslo nemáte k dispozici, použijte funkci automatického rozpoznání nebo ručně vyhledejte model počítače.**
- 4 Klikněte na možnost **Drivers & Downloads (Ovladače a stahování)** → **Find it myself (Najdu to sám)**.
- 5 Vyberte operační systém nainstalovaný v počítači.
- 6 Přejděte na stránce dolů a rozbalte možnost **BIOS (Systém BIOS)**.
- 7 Klikněte na odkaz **Download (Stáhnout)** a stáhněte si nejnovější verzi systému BIOS pro váš počítač.
- 8 Po dokončení stahování přejděte do složky, kam jste soubor s aktualizací systému BIOS uložili.
- 9 Dvakrát klikněte na ikonu souboru s aktualizací systému BIOS a postupujte podle pokynů na obrazovce.

# Pomoc a kontakt na společnost Dell

---

## Zdroje pro vyhledání nápovědy

Informace a nápovědu k produktům a službám Dell můžete získat v těchto zdrojích samoobslužné pomoci.

### Tabulka 4. Zdroje pro vyhledání nápovědy

Informace o produktech a službách společnosti Dell

[www.dell.com](http://www.dell.com)

Aplikace Dell Help & Support



Aplikace Začínáme



Přístup k nápovědě

V hledání Windows zadejte text **Help and Support** a poté stiskněte klávesu Enter.

Nápověda k operačnímu systému online

[www.dell.com/support/windows](http://www.dell.com/support/windows)

[www.dell.com/support/linux](http://www.dell.com/support/linux)

Informace o odstraňování problémů, uživatelské příručky, pokyny nastavení, technické údaje produktu, blogy technické nápovědy, ovladače, aktualizace softwaru atd.



[www.dell.com/support](http://www.dell.com/support)

Informace o operačním systému, nastavení a používání počítače, zálohování dat, diagnostice atd.

Viz část *Já a můj Dell* na webu [www.dell.com/support/manuals](http://www.dell.com/support/manuals).

# Kontaktování společnosti Dell

Informace o kontaktování společnosti Dell ohledně prodeje, technické podpory a záležitostí týkajících se zákaznických služeb naleznete na webu [www.dell.com/contactdell](http://www.dell.com/contactdell).

-  **POZNÁMKA: Dostupnost se liší v závislosti na zemi a produktu a některé služby nemusí být ve vaší zemi k dispozici.**
-  **POZNÁMKA: Pokud nemáte aktivní internetové připojení, můžete najít kontaktní informace na nákupní faktuře, balicím seznamu, účtence nebo v katalogu produktů společnosti Dell.**