

Inspiron 15

serija 3000

Priročnik za servisiranje (z optičnim pogonom)



Opombe, svarila in opozorila

 **OPOMBA** OPOMBA označuje pomembne informacije, ki vam pomagajo bolje izkoristiti računalnik.

 **POZOR PREVIDNO** označuje možnost poškodbe strojne opreme ali izgube podatkov in vam svetuje, kako se izogniti težavi.

 **Opozorilo** OPOZORILO označuje možnost poškodb lastnine, telesnih poškodb ali smrti.

Copyright © 2016 Dell Inc. Vse pravice pridržane. Ta izdelek je zaščiten z ameriškimi (ZDA) in mednarodnimi zakoni o avtorskih pravicah ter intelektualni lastnini. Dell™ in logotip Dell sta blagovni znamki družbe Dell Inc. v Združenih državah Amerike in/ali v drugih pristojnostih. Vse druge znamke in imena, omenjene v tem dokumentu, so lahko blagovne znamke ustreznih družb.

1 Preden začnete delo v notranjosti računalnika.....	7
Preden začnete	7
Varnostna navodila.....	7
Priporočena orodja.....	8
2 Ko končate delo v notranjosti računalnika.....	9
3 Odstranjevanje baterije.....	10
Postopek.....	10
4 Ponovna namestitev baterije.....	11
Postopek.....	11
5 Odstranjevanje optičnega pogona.....	12
Pred postopkom.....	12
Postopek.....	12
6 Ponovna namestitev optičnega pogona.....	14
Postopek.....	14
Po postopku.....	14
7 Odstranjevanje tipkovnice.....	15
Pred postopkom.....	15
Postopek.....	15
8 Ponovna namestitev tipkovnice.....	17
Postopek.....	17
Po postopku.....	17
9 Odstranjevanje pokrova osnove.....	18
Pred postopkom.....	18
Postopek.....	18
10 Ponovna namestitev pokrova osnove.....	21
Postopek.....	21
Po postopku.....	21
11 Odstranjevanje trdega diska.....	22
Pred postopkom.....	22
Postopek.....	22
12 Ponovna namestitev trdega diska.....	24
Postopek.....	24

Po postopku.....	24
13 Odstranjevanje pomnilniškega modula.....	25
Pred postopkom.....	25
Postopek.....	25
14 Ponovna namestitev pomnilniškega modula.....	26
Postopek.....	26
Po postopku.....	26
15 Odstranjevanje brezžične kartice.....	28
Pred postopkom.....	28
Postopek.....	28
16 Ponovna namestitev brezžične kartice.....	29
Postopek.....	29
Po postopku.....	30
17 Odstranjevanje plošče gumba za vklop.....	31
Pred postopkom.....	31
Postopek.....	31
18 Namestitev plošče gumba za vklop.....	33
Postopek.....	33
Po postopku.....	33
19 Odstranjevanje zvočnikov.....	34
Pred postopkom.....	34
Postopek.....	34
20 Ponovna namestitev zvočnikov.....	35
Postopek.....	35
Po postopku.....	35
21 Odstranjevanje V/I-plošče.....	36
Pred postopkom.....	36
Postopek.....	36
22 Ponovna namestitev V/I-plošče.....	37
Postopek.....	37
Po postopku.....	37
23 Odstranjevanje gumbne baterije.....	38
Pred postopkom.....	38
Postopek.....	38
24 Ponovna namestitev gumbne baterije.....	39
Postopek.....	39

Po postopku.....	39
25 Odstranjevanje sklopa hladilnika.....	40
Pred postopkom.....	40
Postopek.....	40
26 Ponovna namestitev sklopa hladilnika.....	42
Postopek.....	42
Po postopku.....	42
27 Odstranjevanje ventilatorja.....	43
Pred postopkom.....	43
Postopek.....	43
28 Ponovna namestitev ventilatorja.....	45
Postopek.....	45
Po postopku.....	45
29 Odstranjevanje matične plošče.....	46
Pred postopkom.....	46
Postopek.....	46
30 Ponovna namestitev matične plošče.....	50
Postopek.....	50
Po postopku.....	50
31 Odstranjevanje sledilne ploščice.....	51
Pred postopkom.....	51
Postopek.....	51
32 Ponovna namestitev sledilne ploščice.....	54
Postopek.....	54
Po postopku.....	54
33 Odstranjevanje vrat za napajalnik.....	55
Pred postopkom.....	55
Postopek.....	55
34 Ponovna namestitev vrat za napajalnik.....	57
Postopek.....	57
Po postopku.....	57
35 Odstranjevanje sklopa zaslona.....	58
Pred postopkom.....	58
Postopek.....	58
36 Ponovna namestitev sklopa zaslona.....	61
Postopek.....	61

Po postopku.....	61
37 Odstranjevanje okvirja zaslona.....	62
Pred postopkom.....	62
Postopek.....	62
38 Ponovna namestitev okvirja zaslona.....	64
Postopek.....	64
Po postopku.....	64
39 Odstranjevanje plošče zaslona.....	65
Pred postopkom.....	65
Postopek.....	65
40 Ponovna namestitev plošče zaslona.....	67
Postopek.....	67
Po postopku.....	67
41 Odstranjevanje kamere.....	68
Pred postopkom.....	68
Postopek.....	68
42 Ponovna namestitev kamere.....	70
Postopek.....	70
Po postopku.....	70
43 Odstranjevanje tečajev zaslona.....	71
Pred postopkom.....	71
Postopek.....	71
44 Ponovna namestitev tečajev zaslona.....	73
Postopek.....	73
Po postopku.....	73
45 Odstranjevanje naslona za dlani.....	74
Pred postopkom.....	74
Postopek.....	74
46 Ponovna namestitev naslona za dlani.....	76
Postopek.....	76
Po postopku.....	76
47 Posodobitev BIOS-a.....	77
48 Iskanje pomoči in stik z družbo Dell.....	78

Preden začnete delo v notranjosti računalnika

OPOMBA Slike v tem dokumentu se lahko razlikujejo od vašega računalnika, kar je odvisno od naročene konfiguracije.

Teme:

- Preden začnete
- Varnostna navodila
- Priporočena orodja

Preden začnete

1. Shranite in zaprite vse odprte datoteke ter zaprite vse odprte programe.
2. Zaustavite računalnik.

- Windows 10: Kliknite ali tapnite **Start** > **Napajanje** > **Zaustavitev sistema**.
- Windows 8.1: Na **začetnem** zaslonu tapnite ali kliknite ikono za napajanje > **Zaustavitev računalnika**.
- Windows 7: kliknite ali tapnite **Start** > **Zaustavitev**.

OPOMBA Če uporabljate drug operacijski sistem, navodila za izklop poiščite v dokumentaciji vašega operacijskega sistema.

3. Računalnik in vse priključene izklopite naprave iz električnih vtičnic.
4. Iz računalnika izklopite vse telefonske kable, omrežne kable in druge kable.
5. Iz računalnika izklopite vse priključene naprave, kot so tipkovnica, miška, monitor in druge naprave.
6. Iz računalnika odstranite vse pomnilniške kartice in optične pogone.

Varnostna navodila

Uporabite naslednja varnostna navodila, da zaščitite računalnik pred morebitnimi poškodbami in zagotovite svojo lastno varnost.

OPOMBA Preden začnete z delom znotraj računalnika, preberite varnostne informacije, ki so priložene računalniku. Za več informacij o varnem delu obiščite domačo stran za skladnost s predpisi na naslovu www.dell.com/regulatory_compliance.

OPOMBA Preden odprete pokrov ali plošče računalnika, odklopite vse vire napajanja. Ko končate z delom v notranjosti računalnika, ponovno namestite vse pokrove, plošče in vijake, preden ga priklopite v vir napajanja.

POZOR Če želite preprečiti poškodbe računalnika, poskrbite, da je delovna površina ravna in čista.

POZOR Če želite preprečiti poškodbe komponent in kartic, jih držite za robove ter se ne dotikajte nožic in stikov.

POZOR Odpravljanja težav in popravil se lahko lotite le, če vam to dovoli oziroma naroči ekipa za tehnično pomoč pri podjetju Dell. Škode, ki nastane pri neodobrenih popravilih, garancija ne krije. Glejte varnostna navodila, ki so priložena izdelku, ali spletno stran www.dell.com/regulatory_compliance.

POZOR Preden se dotaknete česarkoli znotraj računalnika, se razelektrite tako, da se dotaknete nepobarvane kovinske površine, na primer kovine na zadnji strani računalnika. Med delom se občasno dotaknite nepobarvane kovinske površine, da sprostite statično elektriko, ki lahko poškoduje notranje komponente.

POZOR Ko izklopite kabel, ne vlecite kabla samega, temveč priključek na njem ali pritrdilno zanko. Nekateri kabli imajo priključke z zaklopnimi jezički ali krilatimi vijaki, ki jih morate odstraniti, preden odklopite kabel. Pri odklapanju kablov poskrbite, da bodo poravnani in se zato nožice na priključkih ne bodo zvile. Pri priklopljanju kablov poskrbite, da bodo priključki in vrata pravilno obrnjeni ter poravnani.

 **POZOR** Pritisnite in izvzite nameščene kartice iz bralnika pomnilniških kartic.

Priporočena orodja

Za postopke, navedene v tem dokumentu, boste potrebovali naslednja orodja:

- Izvijalč Phillips
- Plastično pero

Ko končate delo v notranjosti računalnika

 **POZOR** Če v notranjosti računalnika pustite neprivite ali raztresene vijake, ti lahko resno poškodujejo računalnik.

1. Ponovno namestite vse vijake in se prepričajte, da v notranjosti računalnika niso ostali odvečni vijaki.
2. Preden začnete delo na računalniku, priključite vse zunanje naprave in kable, ki ste jih odstranili.
3. Preden začnete delo na računalniku, namestite vse medijske kartice, diske in druge dele, ki ste jih odstranili pred delom v računalniku.
4. Računalnik in vse priključene naprave priključite v električne vtičnice.
5. Vključite računalnik.

Odstranjevanje baterije

OPOMBA Preden začnete delo znotraj računalnika, preberite varnostne informacije, ki so priložene računalniku, ter sledite korakom, navedenim v poglavju **Predn začnete delo znotraj računalnika**. Ko končate delo znotraj računalnika, sledite navodilom v poglavju **Ko končate delo znotraj računalnika**. Za dodatne informacije o varnem delu obiščite domačo stran za skladnost s predpisi na naslovu www.dell.com/regulatory_compliance.

Teme:

- [Postopek](#)

Postopek

1. Zaprite zaslon in obrnite računalnik.
2. Potisnite zapah za sprostitvev baterije v odklenjeni položaj.
3. Baterijo dvignite pod kotom in jo odstranite iz ležišča baterije.

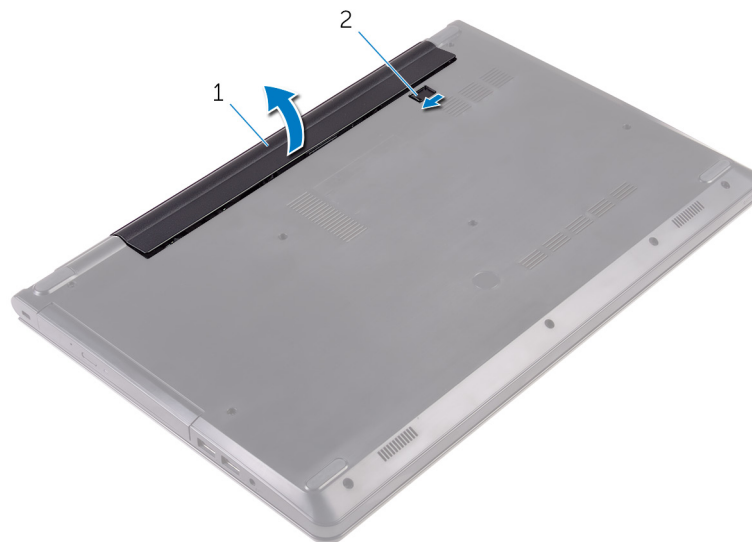

1. baterijo
2. Zapah za sprostitvev baterije
4. Obrnite računalnik, odprite zaslon in pritisnite ter pridržite gumb za vklop za pet sekund, da ozemljite matično ploščo.

Ponovna namestitev baterije

OPOMBA Preden začnete delo znotraj računalnika, preberite varnostne informacije, ki so priložene računalniku, ter sledite korakom, navedenim v poglavju **Preden začnete delo znotraj računalnika**. Ko končate delo znotraj računalnika, sledite navodilom v poglavju **Ko končate delo znotraj računalnika**. Za dodatne informacije o varnem delu obiščite domačo stran za skladnost s predpisi na naslovu www.dell.com/regulatory_compliance.

Teme:

- [Postopek](#)

Postopek

1. Zaprite zaslon in obrnite računalnik.
2. Namestite baterijo v ležišče in jo potisnite tako, da se zaskoči na mesto.

OPOMBA Zapah za sprostitvev baterije gre nazaj v zaklenjen položaj, če je baterija pravilno nameščena.

Odstranjevanje optičnega pogona

OPOMBA Preden začnete delo znotraj računalnika, preberite varnostne informacije, ki so priložene računalniku, ter sledite korakom, navedenim v poglavju **Predn začnete delo znotraj računalnika**. Ko končate delo znotraj računalnika, sledite navodilom v poglavju **Ko končate delo znotraj računalnika**. Za dodatne informacije o varnem delu obiščite domačo stran za skladnost s predpisi na naslovu www.dell.com/regulatory_compliance.

Teme:

- Pred postopkom
- Postopek

Pred postopkom

Odstranite baterijo.

Postopek

1. Odstranite vijak, s katerim je sklop optičnega pogona pritrjen na pokrov osnovne plošče.
2. S plastičnim peresom potisnite sklop optičnega pogona iz ležišča za optični pogon.
3. Povlecite sklop optičnega pogona iz ležišča za optični pogon.

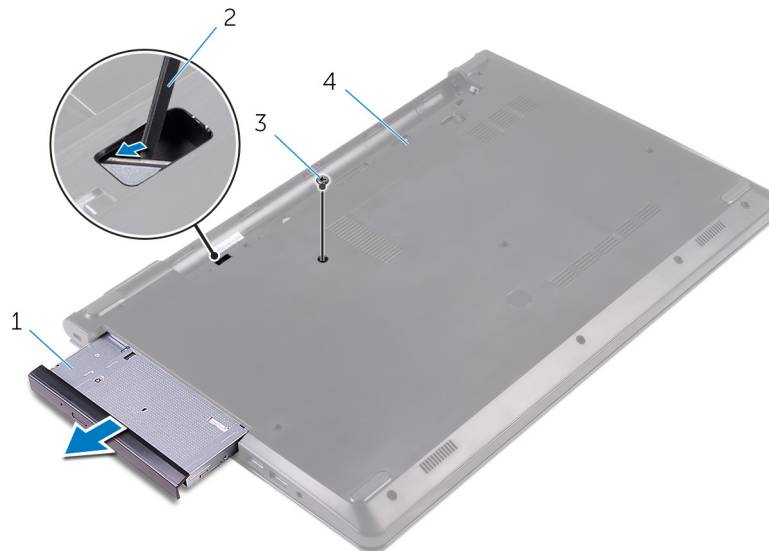

- | | |
|---------------------------|--------------------------|
| 1. sklop optičnega pogona | 2. Plastično pero |
| 3. Vijak | 4. pokrov osnovne plošče |
4. Previdno snemite okvir optičnega pogona z optičnega pogona.
 5. Odstranite vijak, s katerim je nosilec optičnega pogona pritrjen na sklop optičnega pogona.

OPOMBA Zapomnite si, kako je usmerjen nosilec optičnega pogona, da ga boste znali ponovno pravilno namestiti.



1. Vijak

3. Okvir optičnega pogona

2. optični pogon

4. Nosilec optičnega pogona

Ponovna namestitev optičnega pogona

OPOMBA Preden začnete delo znotraj računalnika, preberite varnostne informacije, ki so priložene računalniku, ter sledite korakom, navedenim v poglavju **Preden začnete delo znotraj računalnika**. Ko končate delo znotraj računalnika, sledite navodilom v poglavju **Ko končate delo znotraj računalnika**. Za dodatne informacije o varnem delu obiščite domačo stran za skladnost s predpisi na naslovu www.dell.com/regulatory_compliance.

Teme:

- [Postopek](#)
- [Po postopku](#)

Postopek

1. Poravnajte odprtino za vijak na nosilcu optičnega pogona z odprtino za vijak na optičnem pogonu.

OPOMBA Nosilec optičnega pogona morate pravilno poravnati, da je mogoče optični pogon pravilno pritrditi v računalnik. Za pravilno usmerjenost glejte 5. korak v poglavju »**Odstranjevanje optičnega pogona**«.

2. Ponovno namestite vijak, s katerim je nosilec optičnega pogona pritrjen na optični pogon.
3. Poravnajte jezičke na okviru optičnega pogona z režami na optičnem pogonu in okvir optičnega pogona namestite, tako da se zaskoči.
4. Sklop optičnega pogona potisnite v ležišče optičnega pogona.
5. Ponovno namestite vijak, s katerim je sklop optičnega pogona pritrjen na pokrov osnovne plošče.

Po postopku

Ponovno namestite [baterijo](#).

Odstranjevanje tipkovnice

OPOMBA Preden začnete delo znotraj računalnika, preberite varnostne informacije, ki so priložene računalniku, ter sledite korakom, navedenim v poglavju **Predn začnete delo znotraj računalnika**. Ko končate delo znotraj računalnika, sledite navodilom v poglavju **Ko končate delo znotraj računalnika**. Za dodatne informacije o varnem delu obiščite domačo stran za skladnost s predpisi na naslovu www.dell.com/regulatory_compliance.

Teme:

- Pred postopkom
- Postopek

Pred postopkom

Odstranite baterijo.

Postopek

1. Obrnite računalnik in odprite zaslon.
2. S plastičnim peresom nežno sprostite jezičke, s katerimi je tipkovnica pritrjena na sklop naslona za dlani.
3. Potisnite tipkovnico, da sprostite jezičke na sklopu naslona za dlani
4. Previdno obrnite tipkovnico in jo postavite na sklop naslona za dlani.

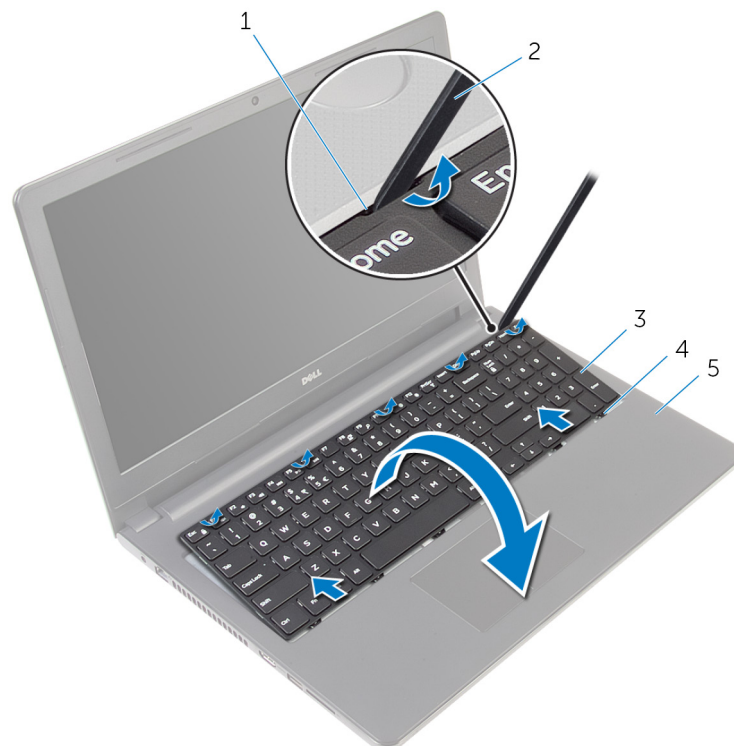

- | | |
|---------------------------|-------------------|
| 1. Pritrdilne sponke (5) | 2. Plastično pero |
| 3. tipkovnico | 4. Jezički (6) |
| 5. Sklop naslona za dlani | |

5. Dvignite zapah in izključite kabel tipkovnice iz matične plošče.



1. Zapah

3. tipkovnico

2. Kabel tipkovnice

4. Sklop naslona za dlani

6. Tipkovnico skupaj s kablom dvignite s sklopa naslona za dlani.

Ponovna namestitev tipkovnice

OPOMBA Preden začnete delo znotraj računalnika, preberite varnostne informacije, ki so priložene računalniku, ter sledite korakom, navedenim v poglavju [Preden začnete delo znotraj računalnika](#). Ko končate delo znotraj računalnika, sledite navodilom v poglavju [Ko končate delo znotraj računalnika](#). Za dodatne informacije o varnem delu obiščite domačo stran za skladnost s predpisi na naslovu www.dell.com/regulatory_compliance.

Teme:

- [Postopek](#)
- [Po postopku](#)

Postopek

1. Potisnite kabel tipkovnice v priključek in zaprite zapah, da pritrdite kabel.
2. Previdno obrnite tipkovnico, jezičke na tipkovnici potisnite v reže na sklopu naslona za dlani in pritisnite tipkovnico, da se zaskoči na mestu.
3. Zaprite zaslon in obrnite računalnik.

Po postopku

Ponovno namestite [baterijo](#).

Odstranjevanje pokrova osnove

OPOMBA Preden začnete delo znotraj računalnika, preberite varnostne informacije, ki so priložene računalniku, ter sledite korakom, navedenim v poglavju **Predn začnete delo znotraj računalnika**. Ko končate delo znotraj računalnika, sledite navodilom v poglavju **Ko končate delo znotraj računalnika**. Za dodatne informacije o varnem delu obiščite domačo stran za skladnost s predpisi na naslovu www.dell.com/regulatory_compliance.

Teme:

- Pred postopkom
- Postopek

Pred postopkom

1. Odstranite [baterijo](#).
2. Sledite postopku od 1. do 3. koraka v poglavju »Odstranjevanje [optičnega pogona](#)«.
3. Odstranite [tipkovnico](#).

Postopek

1. Odprite zaslon in odstranite vijake, s katerimi je sklop naslona za dlani pritrjen na pokrov osnovne plošče s priključka na matični plošči.
2. Pritisnite zapah in odklopite kabel optičnega pogona s priključka na matični plošči.



- | | |
|--------------------------|---------------------------|
| 1. Vijaki (5) | 2. Sklop naslona za dlani |
| 3. pokrov osnovne plošče | 4. kabel optičnega pogona |
| 5. Zapah | |
3. Zaprite zaslon in obrnite računalnik.

4. Odstranite vijake, s katerimi je pokrov osnovne plošče pritrjen na sklop naslona za dlani.

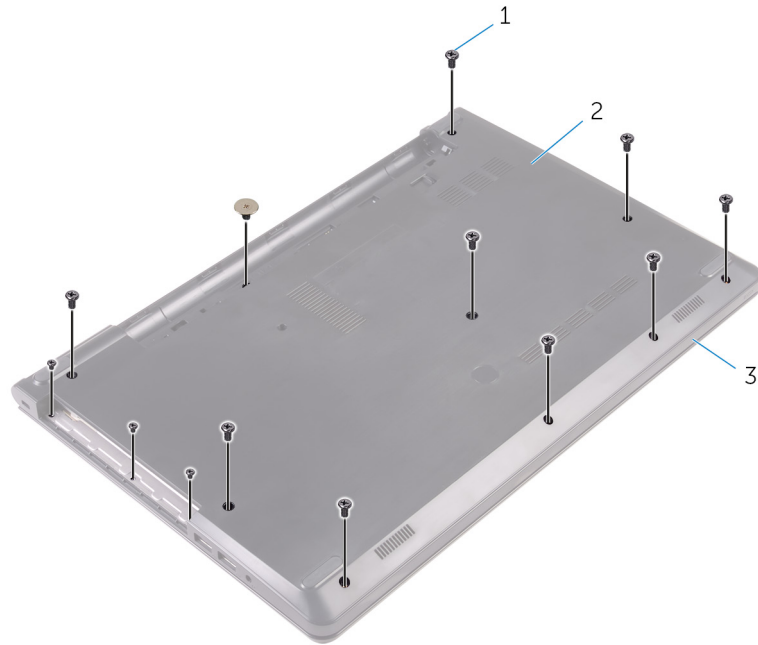

1. vijaka (13)

2. pokrov osnovne plošče

3. Sklop naslona za dlani

5. S prsti nežno dvignite pokrov osnovne plošče s sklopa naslona za dlani.

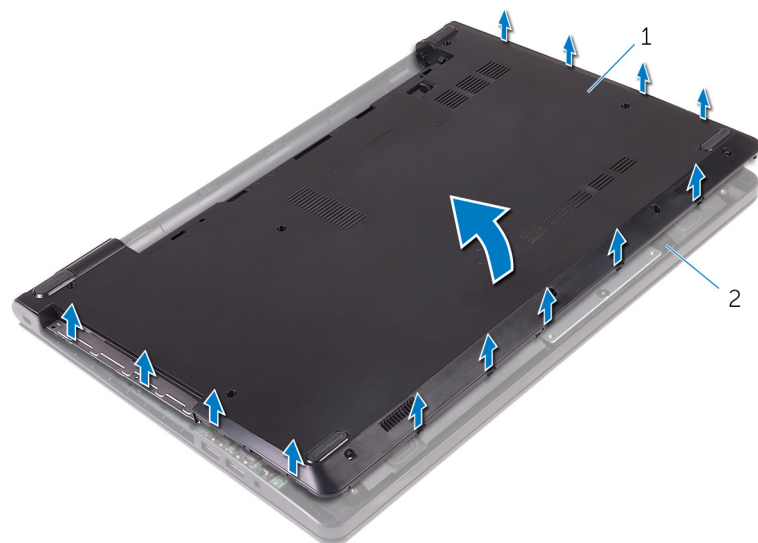

1. pokrov osnovne plošče

2. Sklop naslona za dlani

6. Obrnite pokrov osnovne plošče.

7. Sprostite vmesnik optičnega pogona iz jezičkov na pokrovu osnovne plošče.

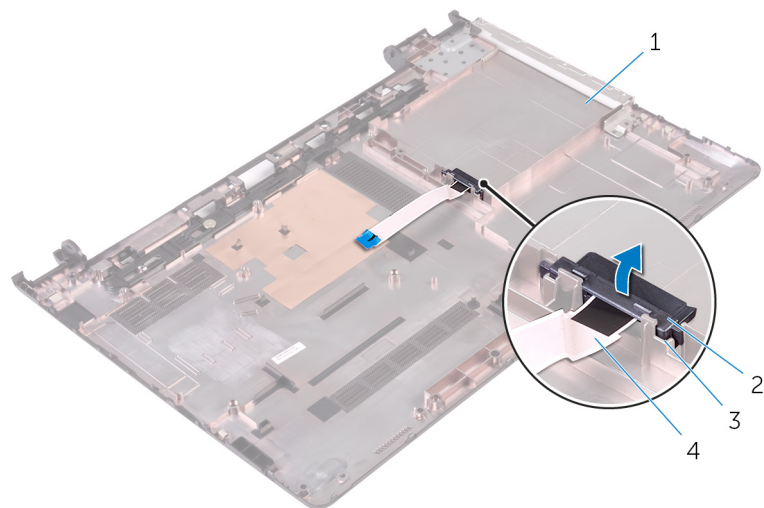

1. pokrov osnovne plošče
3. Jezička (2)

2. Vmesnik optičnega pogona
4. kabel optičnega pogona

Ponovna namestitev pokrova osnove

OPOMBA Preden začnete delo znotraj računalnika, preberite varnostne informacije, ki so priložene računalniku, ter sledite korakom, navedenim v poglavju **Preden začnete delo znotraj računalnika**. Ko končate delo znotraj računalnika, sledite navodilom v poglavju **Ko končate delo znotraj računalnika**. Za dodatne informacije o varnem delu obiščite domačo stran za skladnost s predpisi na naslovu www.dell.com/regulatory_compliance.

Teme:

- [Postopek](#)
- [Po postopku](#)

Postopek

1. Poravnajte vmesnik optičnega pogona z jezički na pokrovu osnovne plošče in ga potisnite na ustrezno mesto, da se zaskoči.
2. Obrnite pokrov osnovne plošče.
3. Jezičke na pokrovu osnovne plošče potisnite v reže na sklopu naslona za dlani in pokrov osnovne plošče potisnite, da se zaskoči na svoje mesto.
4. Ponovno namestite vijake, s katerimi je pokrov osnovne plošče pritrjen na sklop naslona za dlani.
5. Obrnite računalnik.
6. Odprite zaslon in ponovno namestite vijake, s katerimi je sklop naslona za dlani pritrjen na pokrov osnovne plošče.
7. Potisnite kabel optičnega pogona v priključek in zaprite zapah za pritrditev kabla.

Po postopku

1. Ponovno namestite [tipkovnico](#).
2. Sledite postopku od 4. do 5. koraka v poglavju »Ponovna namestitev [optičnega pogona](#)«.
3. Ponovno namestite [baterijo](#).

Odstranjevanje trdega diska

OPOMBA Preden začnete delo znotraj računalnika, preberite varnostne informacije, ki so priložene računalniku, ter sledite korakom, navedenim v poglavju **Predn začnete delo znotraj računalnika**. Ko končate delo znotraj računalnika, sledite navodilom v poglavju **Ko končate delo znotraj računalnika**. Za dodatne informacije o varnem delu obiščite domačo stran za skladnost s predpisi na naslovu www.dell.com/regulatory_compliance.

POZOR Trdi diski so občutljivi. Kadar delate z njimi, bodite zelo previdni.

POZOR Trdega diska ne odstranjajte, ko je računalnik vključen ali v stanju spanja, saj lahko v nasprotnem primeru izgubite podatke.

Teme:

- [Pred postopkom](#)
- [Postopek](#)

Pred postopkom

1. Odstranite [baterijo](#).
2. Sledite postopku od 1. do 3. koraka v poglavju »Odstranjevanje [optičnega pogona](#)«.
3. Odstranite [tipkovnico](#).
4. Sledite postopku od 1. do 5. koraka v poglavju »Odstranjevanje [pokrova osnovne plošče](#)«.

Postopek

1. Odstranite vijake, s katerimi je sklop trdega diska pritrjen na sklop naslona za dlani.
2. Dvignite zapah in izključite kabel trdega diska z matične plošče.
3. Sklop trdega diska dvignite s sklopa naslona za dlani.

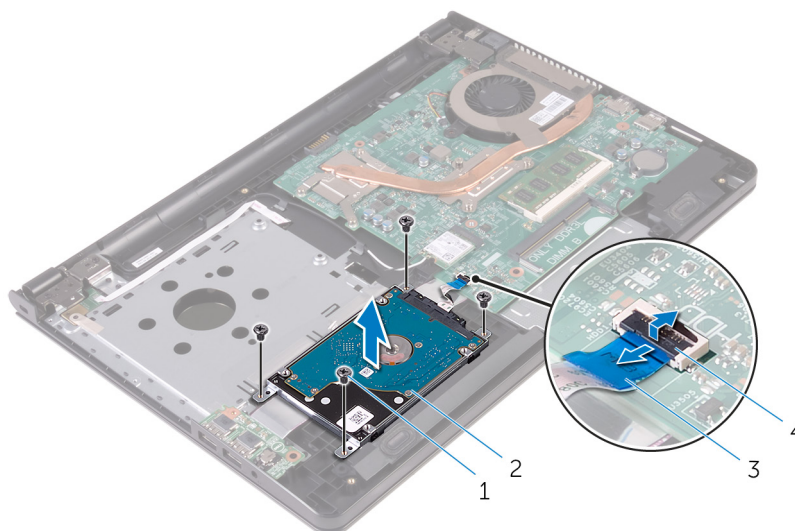

- | | |
|-----------------------|-----------------------|
| 1. Vijaki (4) | 2. sklop trdega diska |
| 3. Kabel trdega diska | 4. Zapah |
4. Odklopite vmesnik s sklopa trdega diska.

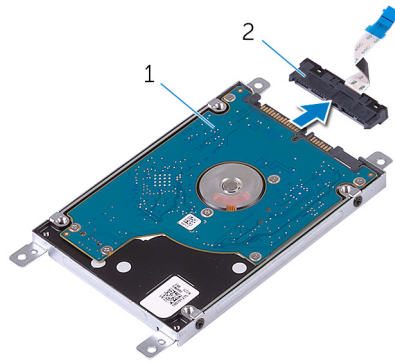

1. sklop trdega diska

2. Vmesnik

5. Odstranite vijake, s katerimi je nosilec trdega diska pritrjen na trdi disk, in dvignite nosilec trdega diska s trdega diska.

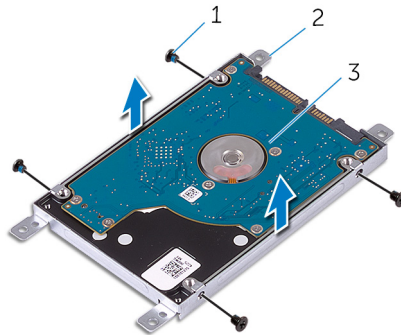

1. Vijaki (4)

2. Nosilec trdega diska

3. trdi disk

Ponovna namestitev trdega diska

OPOMBA Preden začnete delo znotraj računalnika, preberite varnostne informacije, ki so priložene računalniku, ter sledite korakom, navedenim v poglavju [Preden začnete delo znotraj računalnika](#). Ko končate delo znotraj računalnika, sledite navodilom v poglavju [Ko končate delo znotraj računalnika](#). Za dodatne informacije o varnem delu obiščite domačo stran za skladnost s predpisi na naslovu www.dell.com/regulatory_compliance.

POZOR Trdi diski so občutljivi. Kadar delate z njimi, bodite zelo previdni.

Teme:

- [Postopek](#)
- [Po postopku](#)

Postopek

1. Poravnajte odprtine za vijake na nosilcu trdega diska z odprtinami za vijake na trdem disku.
2. Ponovno namestite vijake, s katerimi je nosilec trdega diska pritrjen na trdi disk.
3. Poravnajte luknje za vijake na sklopu trdega diska z luknjami za vijake na sklopu naslona za dlani.
4. Ponovno namestite vijake, s katerimi je sklop trdega diska pritrjen na sklop naslona za dlani.
5. Potisnite kabel trdega diska v priključek sistemske plošče in zaprite zapah za pritrditev kabla.

Po postopku

1. Sledite postopku od 3. do 7. koraka v poglavju »Ponovna namestitev [pokrova osnovne plošče](#)«.
2. Ponovno namestite [tipkovnico](#).
3. Sledite postopku od 4. do 5. koraka v poglavju »Ponovna namestitev [optičnega pogona](#)«.
4. Ponovno namestite [baterijo](#).

Odstranjevanje pomnilniškega modula

OPOMBA Preden začnete delo znotraj računalnika, preberite varnostne informacije, ki so priložene računalniku, ter sledite korakom, navedenim v poglavju **Predn začnete delo znotraj računalnika**. Ko končate delo znotraj računalnika, sledite navodilom v poglavju **Ko končate delo znotraj računalnika**. Za dodatne informacije o varnem delu obiščite domačo stran za skladnost s predpisi na naslovu www.dell.com/regulatory_compliance.

Teme:

- [Pred postopkom](#)
- [Postopek](#)

Pred postopkom

1. Odstranite [baterijo](#).
2. Sledite postopku od 1. do 3. koraka v poglavju »Odstranjevanje [optičnega pogona](#)«.
3. Odstranite [tipkovnico](#).
4. Sledite postopku od 1. do 5. koraka v poglavju »Odstranjevanje [pokrova osnovne plošče](#)«.

Postopek

1. S konicami prstov razširite pritrdilni sponki na vsaki strani reže pomnilniškega modula, dokler pomnilniški modul ne izskoči.
2. Pomnilniški modul potisnite in odklopite iz reže za pomnilniški modul.

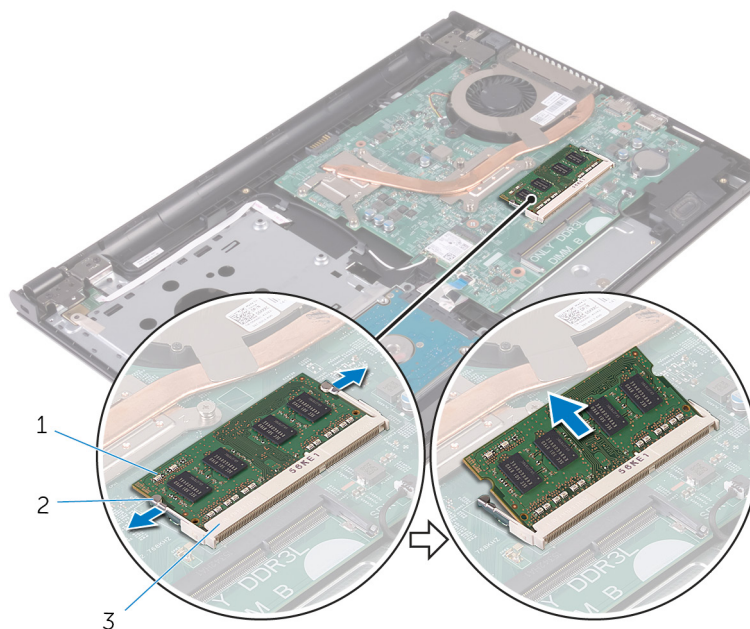

1. Pomnilniški modul
2. Pritrdilni sponki (2)
3. Reža pomnilniškega modula

Ponovna namestitev pomnilniškega modula

OPOMBA Preden začnete delo znotraj računalnika, preberite varnostne informacije, ki so priložene računalniku, ter sledite korakom, navedenim v poglavju [Preden začnete delo znotraj računalnika](#). Ko končate delo znotraj računalnika, sledite navodilom v poglavju [Ko končate delo znotraj računalnika](#). Za dodatne informacije o varnem delu obiščite domačo stran za skladnost s predpisi na naslovu www.dell.com/regulatory_compliance.

Teme:

- [Postopek](#)
- [Po postopku](#)

Postopek

1. Poravnajte zarezo na pomnilniškem modulu z jezičkom na reži pomnilniškega modula.
2. Pomnilniški modul trdno in pod kotom potisnite v režo ter ga pritisnite navzdol, da se zaskoči na mestu.

OPOMBA Če ne slišite klika, pomnilniški modul odstranite in ga ponovno namestite.

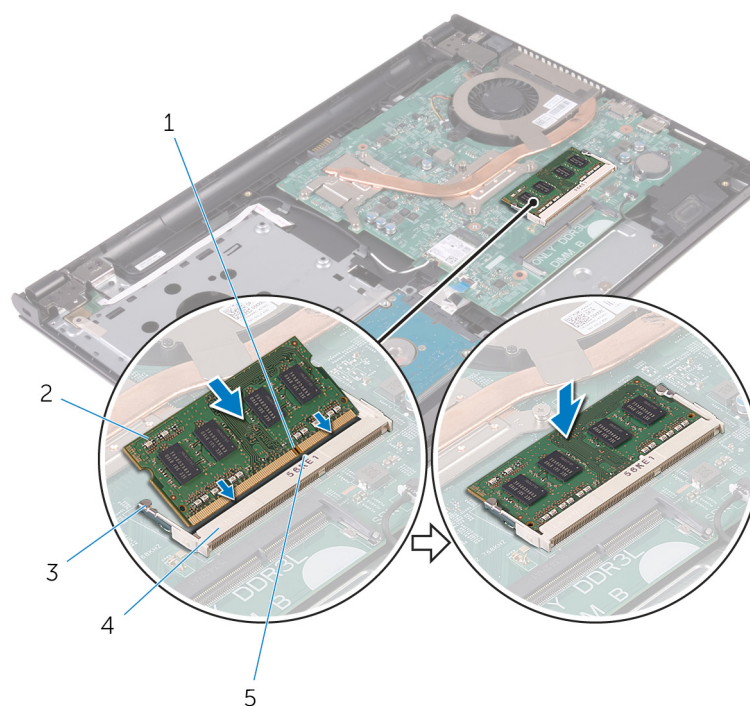

- | | |
|--------------------------|------------------------------|
| 1. Zareza | 2. Pomnilniški modul |
| 3. Pritrdilni sponki (2) | 4. Reža pomnilniškega modula |
| 5. Jeziček | |

Po postopku

1. Sledite postopku od 3. do 7. koraka v poglavju »Ponovna namestitev [pokrova osnovne plošče](#)«.
2. Ponovno namestite [tipkovnico](#).
3. Sledite postopku od 4. do 5. koraka v poglavju »Ponovna namestitev [optičnega pogona](#)«.

4. Ponovno namestite [baterijo](#).

Odstranjevanje brezžične kartice

OPOMBA Preden začnete delo znotraj računalnika, preberite varnostne informacije, ki so priložene računalniku, ter sledite korakom, navedenim v poglavju **Predn začnete delo znotraj računalnika**. Ko končate delo znotraj računalnika, sledite navodilom v poglavju **Ko končate delo znotraj računalnika**. Za dodatne informacije o varnem delu obiščite domačo stran za skladnost s predpisi na naslovu www.dell.com/regulatory_compliance.

Teme:

- Pred postopkom
- Postopek

Pred postopkom

1. Odstranite [baterijo](#).
2. Sledite postopku od 1. do 3. koraka v poglavju »Odstranjevanje [optičnega pogona](#)«.
3. Odstranite [tipkovnico](#).
4. Sledite postopku od 1. do 5. koraka v poglavju »Odstranjevanje [pokrova osnovne plošče](#)«.

Postopek

1. Antenska kabla izključite iz brezžične kartice.
2. Odstranite vijak, s katerim je brezžična kartica pritrjena na matično ploščo.
3. Potisnite in odstranite brezžično kartico iz reže za brezžično kartico.

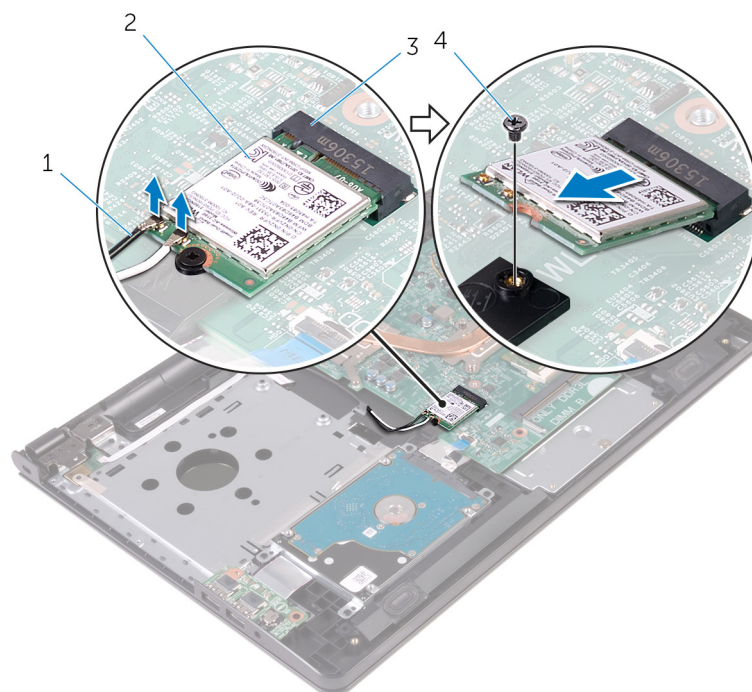

- | | |
|------------------------------|----------------------|
| 1. Antenska kabla (2) | 2. Brezžična kartica |
| 3. Reža za brezžično kartico | 4. Vijak |

Ponovna namestitev brezžične kartice

OPOMBA Preden začnete delo znotraj računalnika, preberite varnostne informacije, ki so priložene računalniku, ter sledite korakom, navedenim v poglavju **Preden začnete delo znotraj računalnika**. Ko končate delo znotraj računalnika, sledite navodilom v poglavju **Ko končate delo znotraj računalnika**. Za dodatne informacije o varnem delu obiščite domačo stran za skladnost s predpisi na naslovu www.dell.com/regulatory_compliance.

Teme:

- Postopek
- Po postopku

Postopek

POZOR Ne postavljajte kablov pod brezžično kartico, da je ne poškodujete.

1. Zarezo na brezžični kartici poravnajte z jezičkom na reži za brezžično kartico in nato potisnite kartico v režo.
2. Pritisnite drugi konec brezžične kartice in ponovno namestite vijak, s katerim je brezžična kartica pritrjena na matično ploščo.
3. Antenske kable priključite na brezžično kartico.

Spodnja tabela prikazuje barve antenskih kablov za brezžično kartico, ki jo podpira vaš računalnik:

Priključki na brezžični kartici	Barva antenskega kabla
Glavni (bel trikotnik)	Bela
Pomožni (črn trikotnik)	Črna

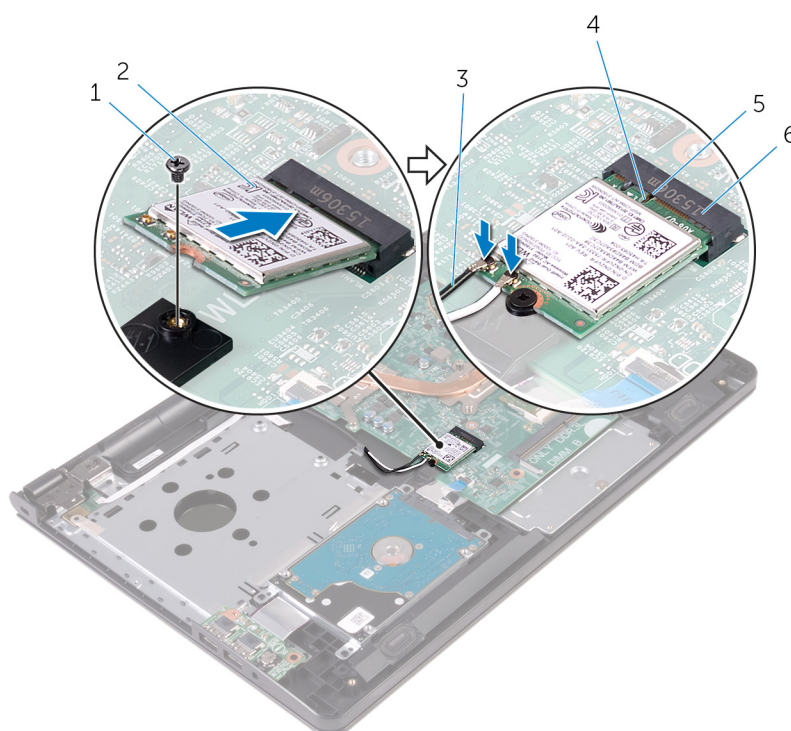

1. Vijak

2. Brezžična kartica

3. Antenska kabla (2)
5. Jeziček

4. Zareza
6. Reža za brezžično kartico

Po postopku

1. Sledite postopku od 3. do 7. koraka v poglavju »Ponovna namestitev [pokrova osnovne plošče](#)«.
2. Ponovno namestite [tipkovnico](#).
3. Sledite postopku od 4. do 5. koraka v poglavju »Ponovna namestitev [optičnega pogona](#)«.
4. Ponovno namestite [baterijo](#).

Odstranjevanje plošče gumba za vklop

OPOMBA Preden začnete delo znotraj računalnika, preberite varnostne informacije, ki so priložene računalniku, ter sledite korakom, navedenim v poglavju **Preden začnete delo znotraj računalnika**. Ko končate delo znotraj računalnika, sledite navodilom v poglavju **Ko končate delo znotraj računalnika**. Za dodatne informacije o varnem delu obiščite domačo stran za skladnost s predpisi na naslovu www.dell.com/regulatory_compliance.

Teme:

- [Pred postopkom](#)
- [Postopek](#)

Pred postopkom

1. Odstranite [baterijo](#).
2. Sledite postopku od 1. do 3. koraka v poglavju »Odstranjevanje [optičnega pogona](#)«.
3. Odstranite [tipkovnico](#).
4. Sledite postopku od 1. do 5. koraka v poglavju »Odstranjevanje [pokrova osnovne plošče](#)«.

Postopek

1. Povsem odprite zaslon.
2. Dvignite zapah in izključite kabel plošče gumba za vklopa iz matične plošče.

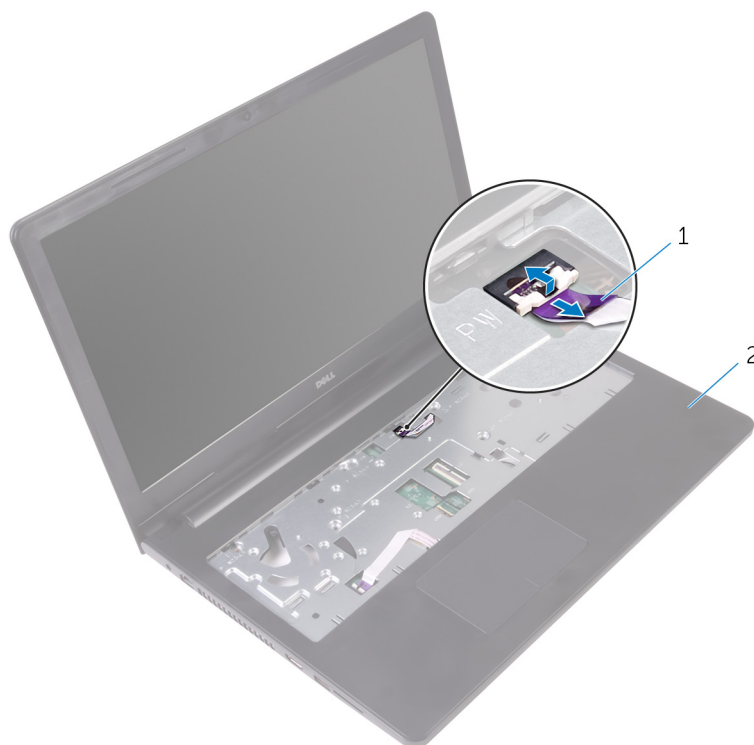

1. Kabel plošče gumba za vklop
2. Naslon za dlani
3. Zaprite zaslon in obrnite računalnik.

4. Odlepите trak, s katerim je plošča gumba za vklop pritrjena na sklop naslona za dlani.
5. Odstranite vijak, s katerim je napajalna plošča gumba za vklop pritrjena na naslon za dlani.
6. Zapomnite si, kako je napeljan kabel plošče gumba za vklop, nato ga odlepите s sklopa naslona za dlani.
7. Potisnite in odstranite ploščo gumba za vklop skupaj s kablom izpod jezička na sklopu naslona za dlani.

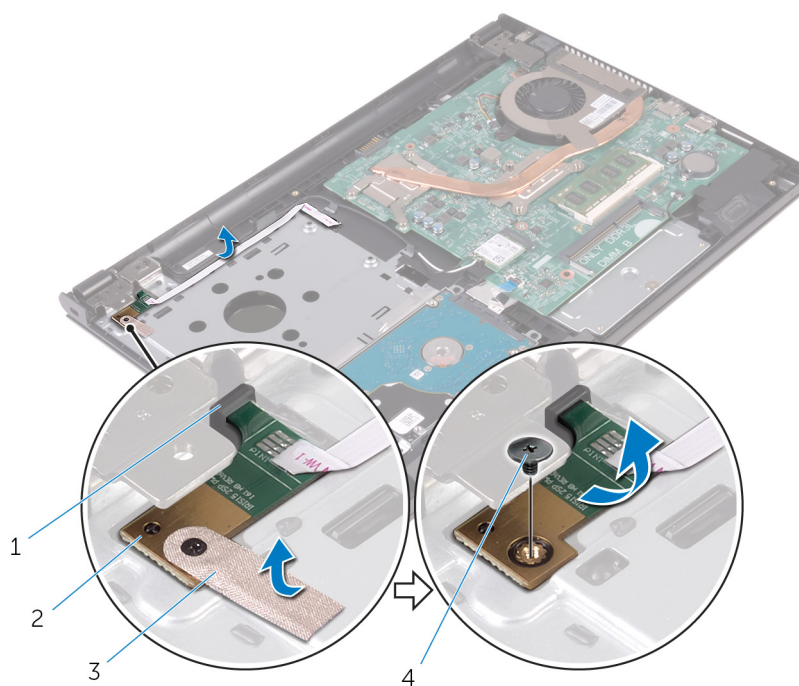

1. Jeziček
3. Trak

2. Plošča gumba za vklop
4. Vijak

Namestitev plošče gumba za vklop

OPOMBA Preden začnete delo znotraj računalnika, preberite varnostne informacije, ki so priložene računalniku, ter sledite korakom, navedenim v poglavju [Preden začnete delo znotraj računalnika](#). Ko končate delo znotraj računalnika, sledite navodilom v poglavju [Ko končate delo znotraj računalnika](#). Za dodatne informacije o varnem delu obiščite domačo stran za skladnost s predpisi na naslovu www.dell.com/regulatory_compliance.

Teme:

- [Postopek](#)
- [Po postopku](#)

Postopek

1. Potisnite ploščo gumba za vklop pod jeziček na sklopu naslona za dlani in poravnajte odprtino za vijak na plošči gumba za vklop z odprtino za vijak na sklopu naslona za dlani.
2. Ponovno namestite vijak, s katerim je plošča gumba za vklop pritrjena na naslon za dlani.
3. Ponovno prilepite trak, s katerim je plošča gumba za vklop pritrjena na sklop naslona za dlani.
4. Prilepite kabel na sklop naslona za dlani.
5. Potisnite kabel plošče gumba za vklop skozi režo na sklopu naslona za dlani.
6. Obrnite računalnik in odprite zaslon, kolikor je mogoče.
7. Kabel plošče gumba za vklop potisnite v priključek na matični plošči ter zaprite zapahe, da ga pritrdite.

Po postopku

1. Sledite postopku od 3. do 7. koraka v poglavju »Ponovna namestitev [pokrova osnovne plošče](#)«.
2. Ponovno namestite [tipkovnico](#).
3. Sledite postopku od 4. do 5. koraka v poglavju »Ponovna namestitev [optičnega pogona](#)«.
4. Ponovno namestite [baterijo](#).

Odstranjevanje zvočnikov

OPOMBA Preden začnete delo znotraj računalnika, preberite varnostne informacije, ki so priložene računalniku, ter sledite korakom, navedenim v poglavju **Predn začnete delo znotraj računalnika**. Ko končate delo znotraj računalnika, sledite navodilom v poglavju **Ko končate delo znotraj računalnika**. Za dodatne informacije o varnem delu obiščite domačo stran za skladnost s predpisi na naslovu www.dell.com/regulatory_compliance.

Teme:

- Pred postopkom
- Postopek

Pred postopkom

1. Odstranite **baterijo**.
2. Sledite postopku od 1. do 3. koraka v poglavju »Odstranjevanje **optičnega pogona**«.
3. Odstranite **tipkovnico**.
4. Sledite postopku od 1. do 5. koraka v poglavju »Odstranjevanje **pokrova osnovne plošče**«.

Postopek

1. Kabel zvočnika odklopite z matične plošče.
2. Zapomnite si, kakšna je kablenska napeljava za zvočnik, in odstranite kabel iz vodil na sklopu naslona za dlani.
3. Zvočnika skupaj s kabloma dvignite s sklopa naslona za dlani.

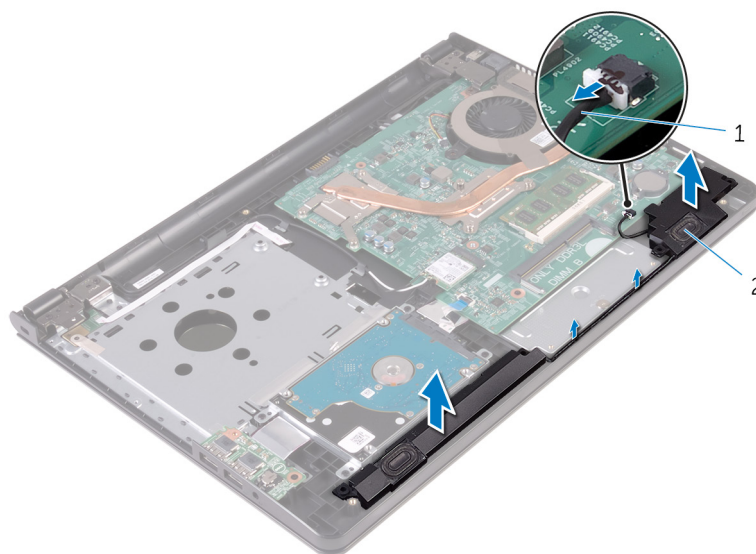

1. Kabel zvočnika

2. Zvočnika (2)

Ponovna namestitev zvočnikov

OPOMBA Preden začnete delo znotraj računalnika, preberite varnostne informacije, ki so priložene računalniku, ter sledite korakom, navedenim v poglavju **Preden začnete delo znotraj računalnika**. Ko končate delo znotraj računalnika, sledite navodilom v poglavju **Ko končate delo znotraj računalnika**. Za dodatne informacije o varnem delu obiščite domačo stran za skladnost s predpisi na naslovu www.dell.com/regulatory_compliance.

Teme:

- [Postopek](#)
- [Po postopku](#)

Postopek

1. Poravnajte zvočnike s pomočjo namestitvenih mest na sklopu naslona za dlani, nato jih pritrdite.
2. Kabel zvočnika napeljite skozi vodila za napeljavo na sklopu naslona za dlani.
3. Kabel zvočnika priključite na matično ploščo.

Po postopku

1. Ponovno namestite [pokrov osnovne plošče](#).
2. Ponovno namestite [tipkovnico](#).
3. Ponovno namestite [optični pogon](#).
4. Ponovno namestite [baterijo](#).

Odstranjevanje V/I-plošče

OPOMBA Preden začnete delo znotraj računalnika, preberite varnostne informacije, ki so priložene računalniku, ter sledite korakom, navedenim v poglavju **Preden začnete delo znotraj računalnika**. Ko končate delo znotraj računalnika, sledite navodilom v poglavju **Ko končate delo znotraj računalnika**. Za dodatne informacije o varnem delu obiščite domačo stran za skladnost s predpisi na naslovu www.dell.com/regulatory_compliance.

Teme:

- Pred postopkom
- Postopek

Pred postopkom

1. Odstranite **baterijo**.
2. Sledite postopku od 1. do 3. koraka v poglavju »Odstranjevanje **optičnega pogona**«.
3. Odstranite **tipkovnico**.
4. Sledite postopku od 1. do 5. koraka v poglavju »Odstranjevanje **pokriva osnovne plošče**«.

Postopek

1. Odstranite vijak, s katerim je plošča V/I pritrjena na sklop naslona za dlani.
2. Obrnite V/I-ploščo.
3. Odlepite trak, s katerim je kabel V/I-plošče pritrjen na V/I-ploščo.
4. Dvignite zapah in odklopite kabel V/I-plošče z V/I-plošče.
5. Ploščo V/I dvignite s sklopa naslona za dlani.

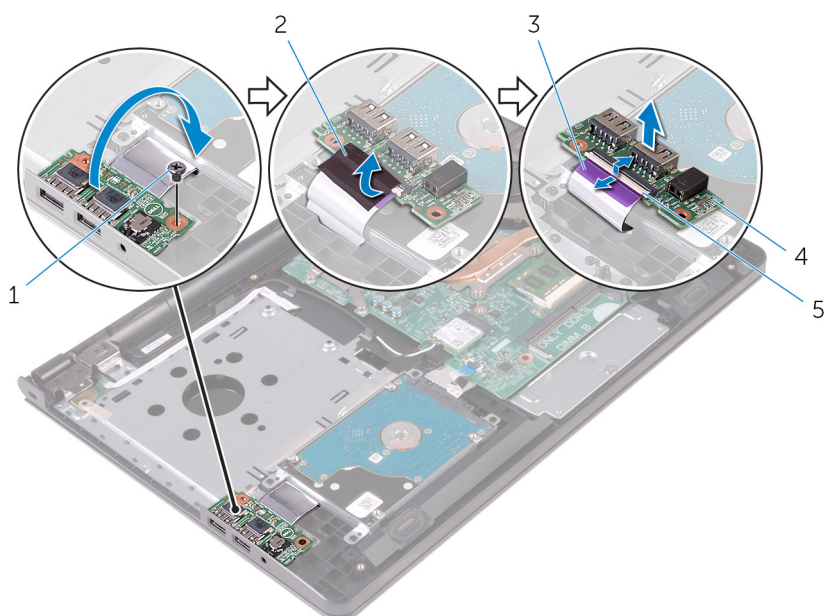

- | | |
|---------------------|---------------|
| 1. Vijak | 2. Trak |
| 3. Kabel V/I-plošče | 4. Plošča I/O |
| 5. Zapah | |

Ponovna namestitev V/I-plošče

OPOMBA Preden začnete delo znotraj računalnika, preberite varnostne informacije, ki so priložene računalniku, ter sledite korakom, navedenim v poglavju [Preden začnete delo znotraj računalnika](#). Ko končate delo znotraj računalnika, sledite navodilom v poglavju [Ko končate delo znotraj računalnika](#). Za dodatne informacije o varnem delu obiščite domačo stran za skladnost s predpisi na naslovu www.dell.com/regulatory_compliance.

Teme:

- [Postopek](#)
- [Po postopku](#)

Postopek

1. Kabel V/I-plošče potisnite v priključek na V/I-plošči ter zaprite zapah, da pritrdite kabel.
2. Prilepite trak, da kabel V/I-plošče pritrdite na V/I-ploščo.
3. Obrnite V/I-ploščo.
4. Odprtino za vijak na plošči V/I poravnajte z odprtino za vijak na sklopu naslona za dlani.
5. Ponovno namestite vijak, s katerim je plošča V/I pritrjena na sklop naslona za dlani.

Po postopku

1. Sledite postopku od 3. do 7. koraka v poglavju »Ponovna namestitev [pokrova osnovne plošče](#)«.
2. Ponovno namestite [tipkovnico](#).
3. Sledite postopku od 4. do 5. koraka v poglavju »Ponovna namestitev [optičnega pogona](#)«.
4. Ponovno namestite [baterijo](#).

Odstranjevanje gumbne baterije

OPOMBA Preden začnete delo znotraj računalnika, preberite varnostne informacije, ki so priložene računalniku, ter sledite korakom, navedenim v poglavju **Predn začnete delo znotraj računalnika**. Ko končate delo znotraj računalnika, sledite navodilom v poglavju **Ko končate delo znotraj računalnika**. Za dodatne informacije o varnem delu obiščite domačo stran za skladnost s predpisi na naslovu www.dell.com/regulatory_compliance.

POZOR Ko odstranite gumbno baterijo, so vse nastavitve programa za nastavev BIOS-a ponastavljene na privzete nastavitve. Priporočamo vam, da zabeležite nastavitve BIOS-a, preden odstranite gumbno baterijo.

Teme:

- Pred postopkom
- Postopek

Pred postopkom

1. Odstranite **baterijo**.
2. Sledite postopku od 1. do 3. koraka v poglavju »Odstranjevanje **optičnega pogona**«.
3. Odstranite **tipkovnico**.
4. Sledite postopku od 1. do 5. koraka v poglavju »Odstranjevanje **pokrova osnovne plošče**«.

Postopek

S plastičnim peresom gumbno baterijo nežno potisnite iz ležišča za baterijo na matični plošči.

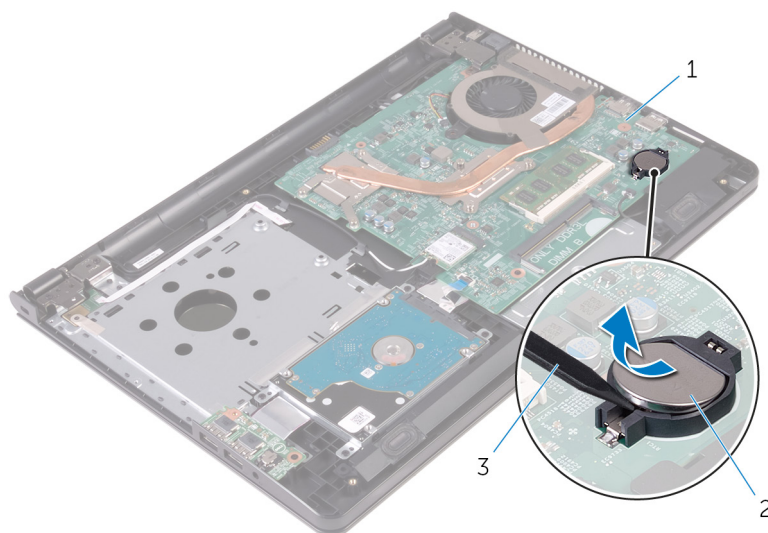

1. matična plošča
2. Gumbna baterija
3. Plastično pero

Ponovna namestitev gumbne baterije

OPOMBA Preden začnete delo znotraj računalnika, preberite varnostne informacije, ki so priložene računalniku, ter sledite korakom, navedenim v poglavju [Preden začnete delo znotraj računalnika](#). Ko končate delo znotraj računalnika, sledite navodilom v poglavju [Ko končate delo znotraj računalnika](#). Za dodatne informacije o varnem delu obiščite domačo stran za skladnost s predpisi na naslovu www.dell.com/regulatory_compliance.

Teme:

- [Postopek](#)
- [Po postopku](#)

Postopek

S pozitivno stranjo navzgor potisnite gumbno baterijo v ležišče na matični plošči.

Po postopku

1. Sledite postopku od 3. do 7. koraka v poglavju »Ponovna namestitev [pokrova osnovne plošče](#)«.
2. Ponovno namestite [tipkovnico](#).
3. Sledite postopku od 4. do 5. koraka v poglavju »Ponovna namestitev [optičnega pogona](#)«.
4. Ponovno namestite [baterijo](#).

Odstranjevanje sklopa hladilnika

OPOMBA Preden začnete delo znotraj računalnika, preberite varnostne informacije, ki so priložene računalniku, ter sledite korakom, navedenim v poglavju **Predn začnete delo znotraj računalnika**. Ko končate delo znotraj računalnika, sledite navodilom v poglavju **Ko končate delo znotraj računalnika**. Za dodatne informacije o varnem delu obiščite domačo stran za skladnost s predpisi na naslovu www.dell.com/regulatory_compliance.

OPOMBA Hladilnik se lahko med običajnim delovanjem segreje. Preden se ga dotaknete, počakajte, da se ohladi.

POZOR Če želite, da bo hlajenje procesorja čim bolj učinkovito, se ne dotikajte območja za odvajanje toplote na hladilniku. Olja na vaši koži lahko zmanjšajo sposobnost termalne paste za odvajanje toplote.

Teme:

- Pred postopkom
- Postopek

Pred postopkom

1. Odstranite baterijo.
2. Sledite postopku od 1. do 3. koraka v poglavju »Odstranjevanje optičnega pogona«.
3. Odstranite tipkovnico.
4. Sledite postopku od 1. do 5. koraka v poglavju »Odstranjevanje pokrova osnovne plošče«.

Postopek

1. V zaporedju, označenem na sklopu hladilnika, odvijte zaskočne vijake, s katerimi je sklop hladilnika pritrjen na matično ploščo.
2. Kabel ventilatorja odklopite z matične plošče.

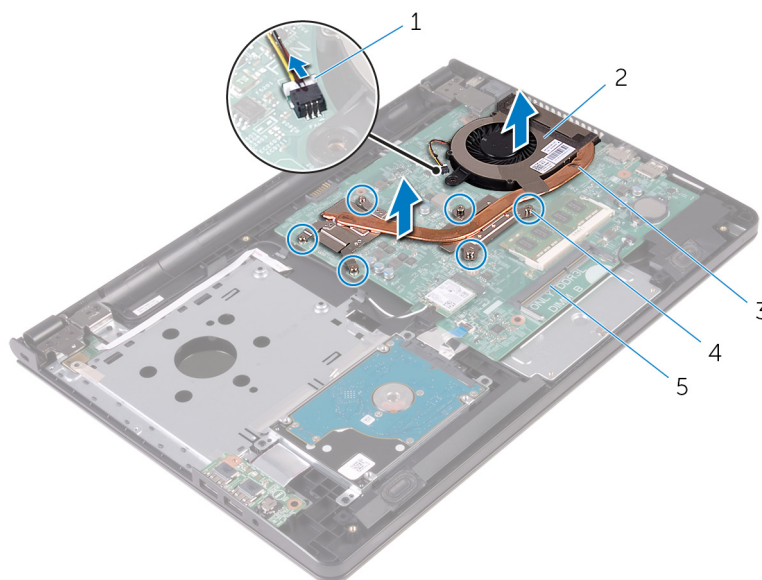

- | | |
|-----------------------|---------------|
| 1. Kabel ventilatorja | 2. Ventilator |
| 3. Sklop hladilnika | 4. Vijaki (6) |
| 5. matična plošča | |

3. Dvignite sklop hladilnika z matične plošče.
4. Odstranite ventilator.

Ponovna namestititev sklopa hladilnika

OPOMBA Preden začnete delo znotraj računalnika, preberite varnostne informacije, ki so priložene računalniku, ter sledite korakom, navedenim v poglavju [Preden začnete delo znotraj računalnika](#). Ko končate delo znotraj računalnika, sledite navodilom v poglavju [Ko končate delo znotraj računalnika](#). Za dodatne informacije o varnem delu obiščite domačo stran za skladnost s predpisi na naslovu www.dell.com/regulatory_compliance.

POZOR Zaradi nepravilne namestitve hladilnika lahko pride do poškodb matične plošče in procesorja.

OPOMBA Originalno termalno pasto je mogoče ponovno uporabiti, če sta matična plošča in ventilator ponovno nameščena skupaj. Če zamenjate matično ploščo ali ventilator, uporabite termalno oblogo, vključeno v paketu, da zagotovite toplotno prevodnost.

Teme:

- [Postopek](#)
- [Po postopku](#)

Postopek

1. Ponovno namestite [ventilator](#).
2. Luknje za vijake na sklopu hladilnika poravnajte z luknjami za vijake na matični plošči.
3. V zaporedju, označenem na sklopu hladilnika, privijte zaskočne vijake, s katerimi je sklop hladilnika pritrjen na matično ploščo.
4. Priključite kabel ventilatorja na matično ploščo.

Po postopku

1. Sledite postopku od 3. do 7. koraka v poglavju »Ponovna namestititev [pokrova osnovne plošče](#)«.
2. Ponovno namestite [tipkovnico](#).
3. Sledite postopku od 4. do 5. koraka v poglavju »Ponovna namestititev [optičnega pogona](#)«.
4. Ponovno namestite [baterijo](#).

Odstranjevanje ventilatorja

OPOMBA Preden začnete delo znotraj računalnika, preberite varnostne informacije, ki so priložene računalniku, ter sledite korakom, navedenim v poglavju **Preden začnete delo znotraj računalnika**. Ko končate delo znotraj računalnika, sledite navodilom v poglavju **Ko končate delo znotraj računalnika**. Za dodatne informacije o varnem delu obiščite domačo stran za skladnost s predpisi na naslovu www.dell.com/regulatory_compliance.

Teme:

- [Pred postopkom](#)
- [Postopek](#)

Pred postopkom

1. Odstranite [baterijo](#).
2. Sledite postopku od 1. do 3. koraka v poglavju »Odstranjevanje [optičnega pogona](#)«.
3. Odstranite [tipkovnico](#).
4. Sledite postopku od 1. do 5. koraka v poglavju »Odstranjevanje [pokrova osnovne plošče](#)«.
5. Odstranite [sklop hladilnika](#).

Postopek

1. Odstranite vijake, s katerimi je ventilator pritrjen na sklop hladilnika.

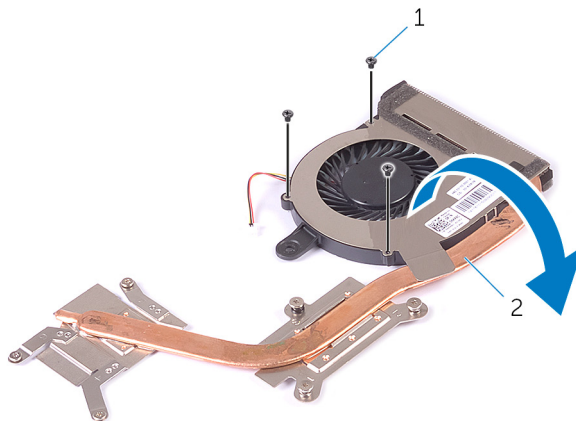

1. Vijaki (3)
2. Sklop hladilnika
2. Obrnite sklop hladilnika.
3. Odlepите trak, s katerim je kabel ventilatorja pritrjen na sklop hladilnika.
4. Ventilator skupaj s kablom ventilatorja dvignite s hladilnika.

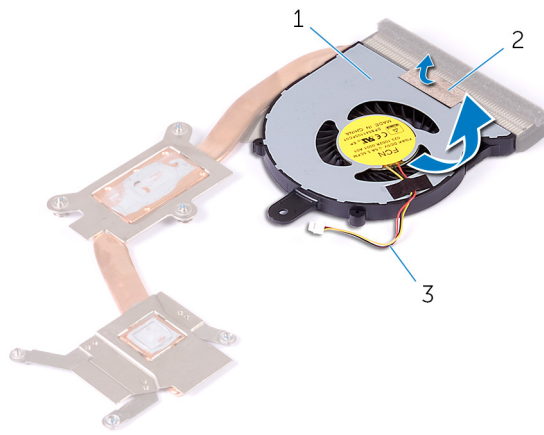

1. Ventilator
3. Kabel ventilatorja

2. Trak

Ponovna namestitev ventilatorja

OPOMBA Preden začnete delo znotraj računalnika, preberite varnostne informacije, ki so priložene računalniku, ter sledite korakom, navedenim v poglavju [Preden začnete delo znotraj računalnika](#). Ko končate delo znotraj računalnika, sledite navodilom v poglavju [Ko končate delo znotraj računalnika](#). Za dodatne informacije o varnem delu obiščite domačo stran za skladnost s predpisi na naslovu www.dell.com/regulatory_compliance.

Teme:

- [Postopek](#)
- [Po postopku](#)

Postopek

1. Ventilator postavite na hladilnik.
2. Prilepite trak, s katerim je kabel ventilatorja pritrjen na sklop hladilnika.
3. Obrnite sklop hladilnika.
4. V zaporedju, označenem na hladilniku, privijte zaskočne vijake, s katerimi je sklop hladilnika pritrjen na matično ploščo.

Po postopku

1. Ponovno namestite [hladilnik](#).
2. Sledite postopku od 3. do 7. koraka v poglavju »Ponovna namestitev [pokrova osnovne plošče](#)«.
3. Ponovno namestite [tipkovnico](#).
4. Sledite postopku od 4. do 5. koraka v poglavju »Ponovna namestitev [optičnega pogona](#)«.
5. Ponovno namestite [baterijo](#).

Odstranjevanje matične plošče

- i** **OPOMBA** Preden začnete delo znotraj računalnika, preberite varnostne informacije, ki so priložene računalniku, ter sledite korakom, navedenim v poglavju [Preden začnete delo znotraj računalnika](#). Ko končate delo znotraj računalnika, sledite navodilom v poglavju [Ko končate delo znotraj računalnika](#). Za dodatne informacije o varnem delu obiščite domačo stran za skladnost s predpisi na naslovu www.dell.com/regulatory_compliance.
- i** **OPOMBA** Servisna številka vašega računalnika je shranjena v matični plošči. Servisno številko morate vnesti v program za nastavitve BIOS, potem ko ponovno namestite matično ploščo.
- i** **OPOMBA** S ponovno namestitvijo matične plošče se odstranijo vse spremembe BIOS-a, ki ste jih naredili s programom za nastavitve BIOS.
- i** **OPOMBA** Preden odklopite kable z matične plošče, si zapomnite lokacijo priključkov, da jih boste lahko pozneje, ko boste ponovno namestili matično ploščo, spet pravilno priključili.

Teme:

- [Pred postopkom](#)
- [Postopek](#)

Pred postopkom

1. Odstranite [baterijo](#).
2. Sledite postopku od 1. do 3. koraka v poglavju »Odstranjevanje [optičnega pogona](#)«.
3. Odstranite [tipkovnico](#).
4. Sledite postopku od 1. do 5. koraka v poglavju »Odstranjevanje [pokrova osnovne plošče](#)«.
5. Upoštevajte navodila od 1. do 3. koraka v poglavju »Odstranjevanje [trdega diska](#)«.
6. Odstranite [pomnilniški modul](#).
7. Odstranite [brežžično kartico](#).
8. Odstranite [V/I-ploščo](#).
9. Odstranite [sklop hladilnika](#).

Postopek

1. Povsem odprite zaslon.
2. Dvignite zapah in izključite kabel plošče gumba za vklopa iz matične plošče.
3. Dvignite zapah in odklopite kabel sledilne ploščice z matične plošče.

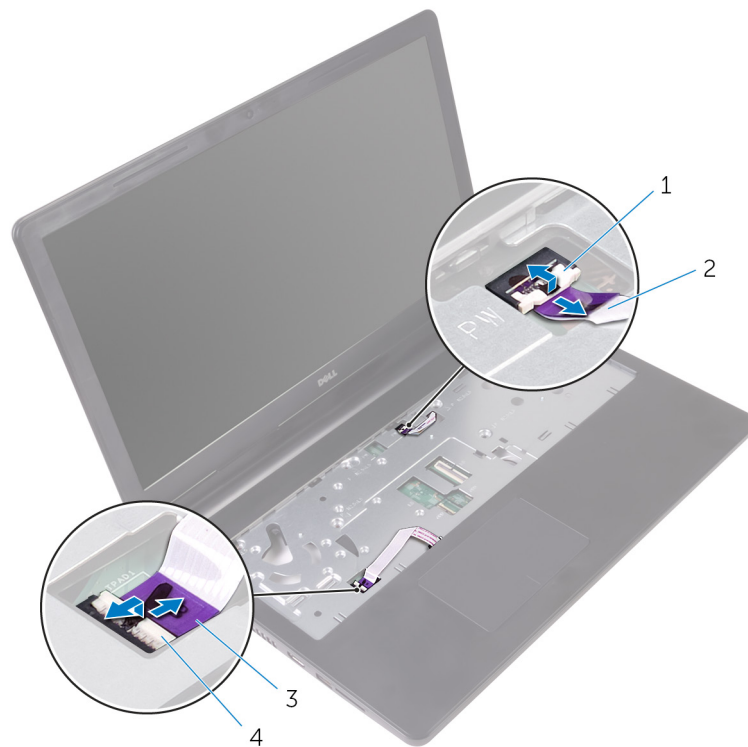

1. Zapah

2. Kabel plošče gumba za vklop

3. Kabel sledilne ploščice

4. Zapah

4. Zaprite zaslon in obrnite računalnik.

5. Odstranite vijak, s katerim je nosilec brezžične kartice pritrjen na matično ploščo.

6. Odstranite vijak, s katerim je tečaj zaslona pritrjen na matično ploščo.

7. Tečaj zaslona odprite do kota 90 stopinj.

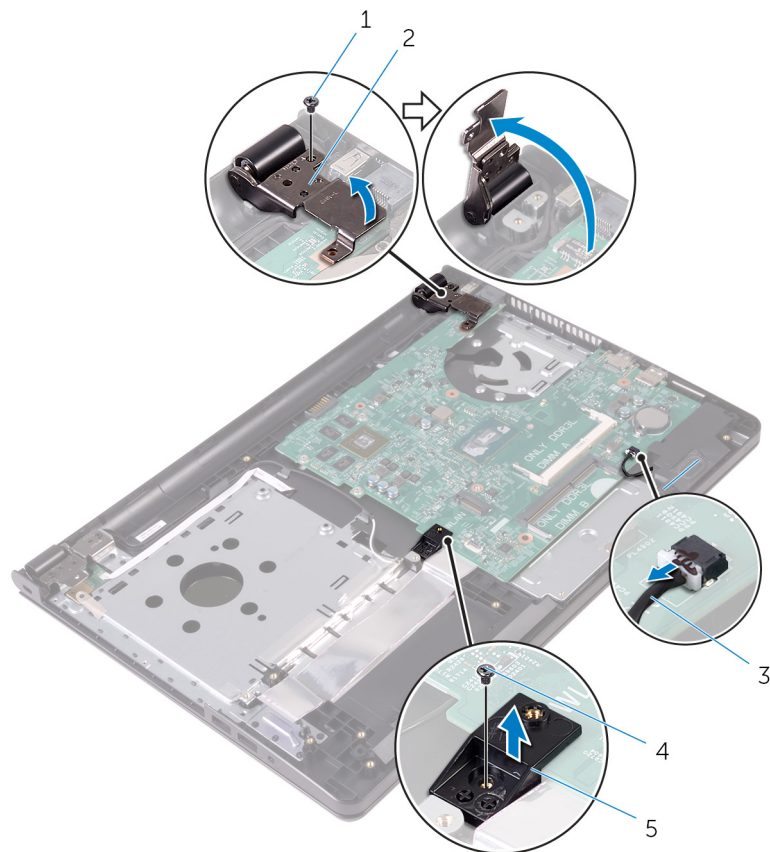

1. Vijak
3. Kabel zvočnika
5. Nosilec brezžične kartice

2. tečaj zaslona
4. Vijak

8. Dvignite in držite zvočnik, da sprostite matično ploščo s sklopa naslona za dlani.
9. Previdno dvignite matično ploščo iz notranjega roba ter sprostite vrata iz rež na sklopu naslona za dlani.
10. Obrnite matično ploščo.

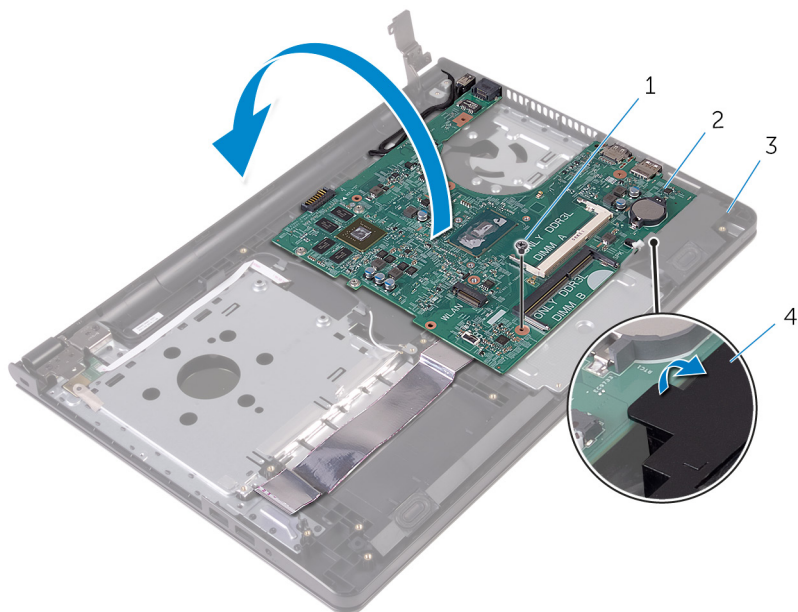

1. Vijak

2. matična plošča

3. Sklop naslona za dlani

4. zvočnik

11. Odlepите trak, s katerim je V/I-plošča pritrjena na matično ploščo.
12. Dvignite zapah in izkjučite kabel V/I-plošče z matične plošče.
13. Kabel vrat za napajalnik odklopite z matične plošče.
14. Odlepите trak, s katerim je kabel zaslona pritrjen na matično ploščo.
15. Dvignite zapah in izkjučite kabel zaslona z matične plošče.
16. Matično ploščo dvignite s sklopa naslona za dlani.

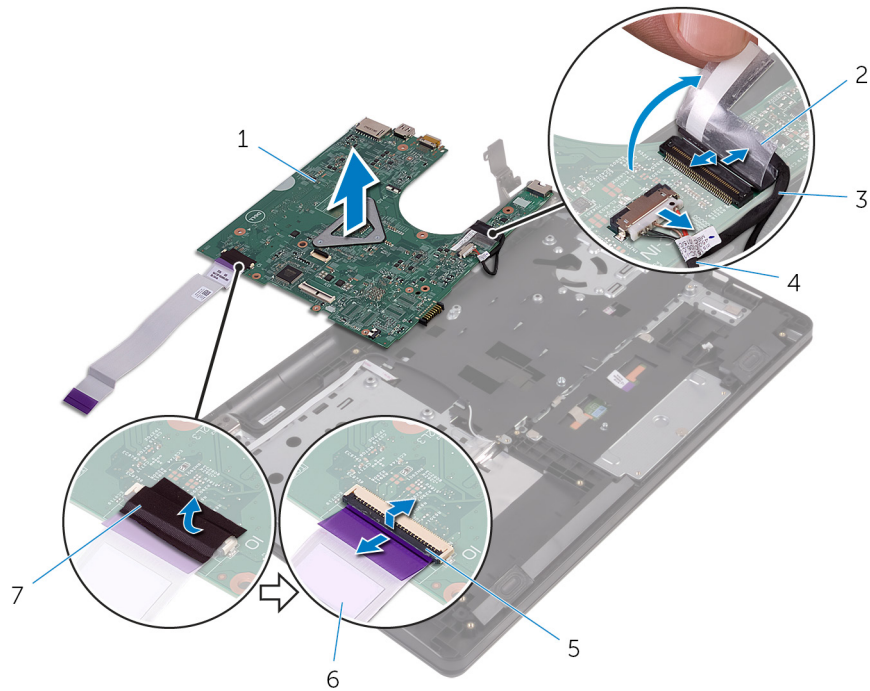

1. matična plošča
3. Kabel zaslona
5. Zapah
7. Trak

2. Trak
4. Kabel vrat za napajalnik
6. Kabel V/I-plošče

Ponovna namestitev matične plošče

- i** **OPOMBA** Preden začnete delo znotraj računalnika, preberite varnostne informacije, ki so priložene računalniku, ter sledite korakom, navedenim v poglavju **Preden začnete delo znotraj računalnika**. Ko končate delo znotraj računalnika, sledite navodilom v poglavju **Ko končate delo znotraj računalnika**. Za dodatne informacije o varnem delu obiščite domačo stran za skladnost s predpisi na naslovu www.dell.com/regulatory_compliance.
- i** **OPOMBA** Servisna številka vašega računalnika je shranjena v matični plošči. Servisno številko morate vnesti v program za nastavitve BIOS, potem ko ponovno namestite matično ploščo.
- i** **OPOMBA** S ponovno namestitvijo matične plošče se odstranijo vse spremembe BIOS-a, ki ste jih naredili s programom za nastavitve BIOS.

Teme:

- [Postopek](#)
- [Po postopku](#)

Postopek

1. Kabel zaslona potisnite v priključek na matični plošči ter zaprite zapah, da ga pritrдите.
2. Prilepite trak, s katerim je kabel zaslona pritrjen na matično ploščo.
3. Kabel vrat za napajalnik priključite na matično ploščo.
4. Kabel V/I-plošče potisnite v priključek na matični plošči ter zaprite zapah, da pritrдите kabel.
5. Prilepite trak, s katerim je kabel V/I-plošče pritrjen na matično ploščo.
6. Obrnite matično ploščo.
7. Vrata na matični plošči potisnite v reže na naslonu za dlani in matično ploščo postavite na naslon za dlani.
8. Poravnajte luknjo za vijak na matični plošči z luknjo za vijak na sklopu naslona za dlani in postavite matično ploščo na sklop naslona za dlani.
9. Ponovno namestite vijak, s katerim je matična plošča pritrjena na sklop naslona za dlani.
10. Zaprite tečaj zaslona in poravnajte luknjo za vijak na tečaju zaslona z luknjo za vijak na matični plošči.
11. Ponovno namestite vijak, s katerim je tečaj zaslona pritrjen na matično ploščo.
12. Poravnajte luknjo za vijak na nosilcu brezžične kartice z vijakom na matični plošči in ponovno namestite vijak, s katerim je nosilec brezžične kartice pritrjen na matično ploščo.
13. Obrnite računalnik in odprite zaslon, kolikor je mogoče.
14. Potisnite kabel sledilne ploščice in kabel plošče gumba za vklop v priključke na matični plošči ter pritisnite navzdol zapah priključka, da pritrдите kable.

Po postopku

1. Ponovno namestite [hladilnik](#).
2. Ponovno namestite [V/I-ploščo](#).
3. Ponovno namestite [brezžično kartico](#).
4. Ponovno namestite [pomnilniški modul](#).
5. Upoštevajte navodila od 3. do 5. koraka v poglavju »Ponovna namestitev [trdega diska](#)«.
6. Sledite postopku od 3. do 7. koraka v poglavju »Ponovna namestitev [pokrova osnovne plošče](#)«.
7. Sledite postopku od 4. do 5. koraka v poglavju »Ponovna namestitev [optičnega pogona](#)«.
8. Ponovno namestite [tipkovnico](#).
9. Ponovno namestite [baterijo](#).

Odstranjevanje sledilne ploščice

OPOMBA Preden začnete delo znotraj računalnika, preberite varnostne informacije, ki so priložene računalniku, ter sledite korakom, navedenim v poglavju **Preden začnete delo znotraj računalnika**. Ko končate delo znotraj računalnika, sledite navodilom v poglavju **Ko končate delo znotraj računalnika**. Za dodatne informacije o varnem delu obiščite domačo stran za skladnost s predpisi na naslovu www.dell.com/regulatory_compliance.

Teme:

- Pred postopkom
- Postopek

Pred postopkom

1. Odstranite [baterijo](#).
2. Sledite postopku od 1. do 3. koraka v poglavju »Odstranjevanje [optičnega pogona](#)«.
3. Odstranite [tipkovnico](#).
4. Sledite postopku od 1. do 5. koraka v poglavju »Odstranjevanje [pokrova osnovne plošče](#)«.
5. Upoštevajte navodila od 1. do 3. koraka v poglavju »Odstranjevanje [trdega diska](#)«.
6. Odstranite [pomnilniški modul](#).
7. Odstranite [brežžično kartico](#).
8. Odstranite [V/I-ploščo](#).
9. Odstranite [sklop hladilnika](#).
10. Odstranite [matično ploščo](#).

Postopek

1. Odlepите trak z nosilca sledilne ploščice.

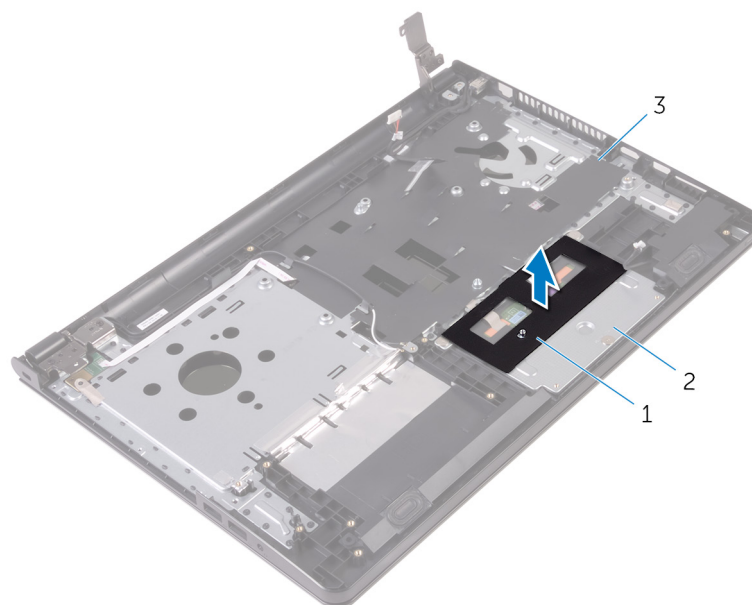

1. Trak

2. Nosilec sledilne ploščice

3. Sklop naslona za dlani

2. Odstranite vijake, s katerimi je nosilec sledilne ploščice pritrjen na sledilno ploščico.
3. Odlepите trak, s katerim je nosilec sledilne ploščice pritrjen na sledilno ploščico.
4. Dvignite zapah in izključite kabel sledilne ploščice iz sledilne ploščice.

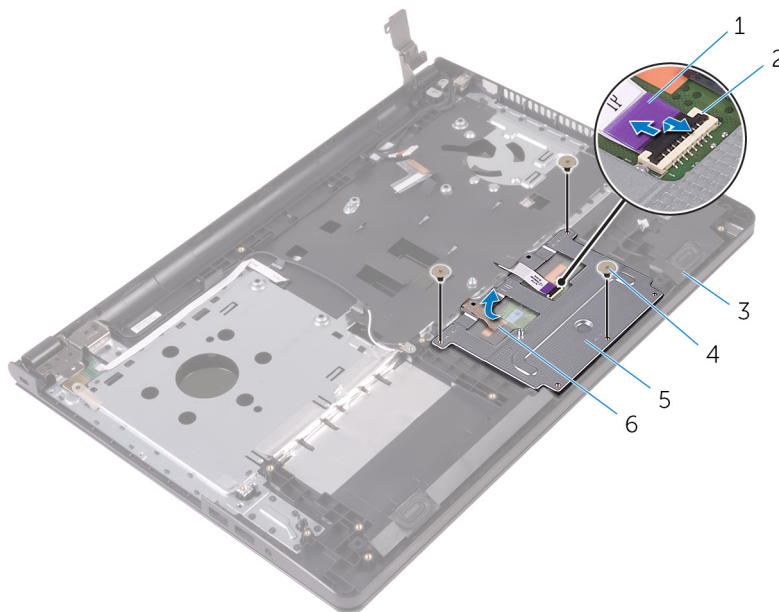

1. Kabel sledilne ploščice
3. Sklop naslona za dlani
5. Nosilec sledilne ploščice

2. Zapah
4. Vijaki (3)
6. Trak

5. Dvignite nosilec sledilne ploščice s sledilne ploščice.

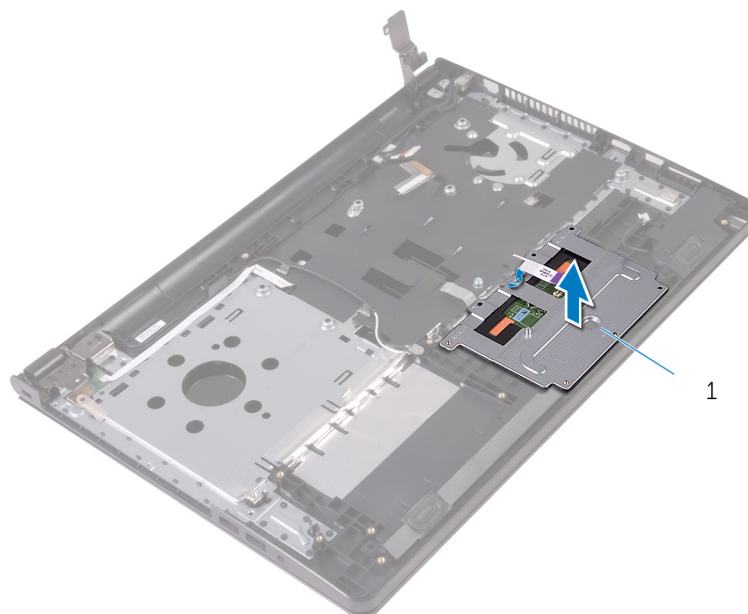

1. Nosilec sledilne ploščice

6. Sledilno ploščico dvignite s sklopa naslona za dlani.

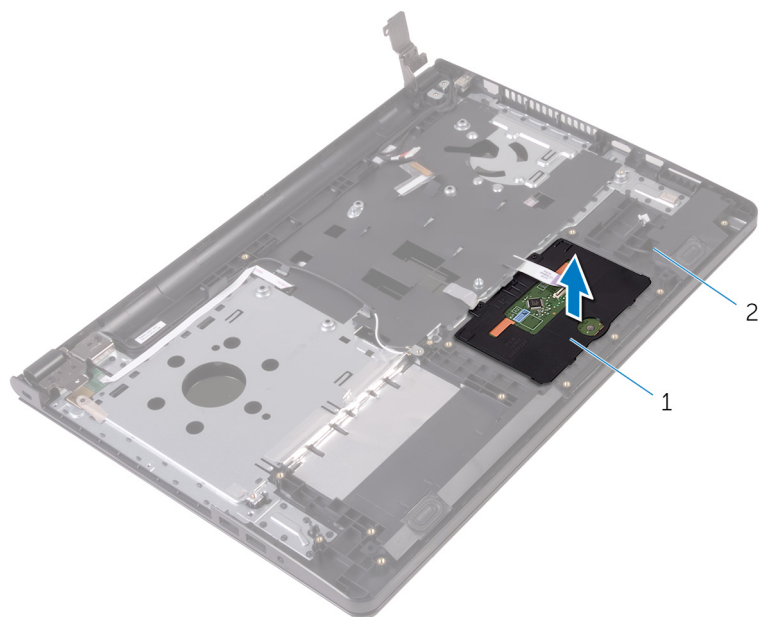

1. sledilno ploščico

2. Sklop naslona za dlani

Ponovna namestitve sledilne ploščice

OPOMBA Preden začnete delo znotraj računalnika, preberite varnostne informacije, ki so priložene računalniku, ter sledite korakom, navedenim v poglavju [Preden začnete delo znotraj računalnika](#). Ko končate delo znotraj računalnika, sledite navodilom v poglavju [Ko končate delo znotraj računalnika](#). Za dodatne informacije o varnem delu obiščite domačo stran za skladnost s predpisi na naslovu www.dell.com/regulatory_compliance.

Teme:

- [Postopek](#)
- [Po postopku](#)

Postopek

1. Sledilno ploščico namestite na sklop naslona za dlani.
2. Jezičke na nosilcu sledilne ploščice potisnite v reže na sklopu naslona za dlani.
3. Poravnajte luknje za vijake na nosilcu sledilne ploščice z luknjami za vijake na sklopu naslona za dlani.
4. Ponovno namestite vijake, s katerimi je nosilec sledilne ploščice pritrjen na sklop naslona za dlani.
5. Prilepite trak čez nosilec sledilne ploščice.
6. Kabel sledilne ploščice priklopite na sledilno ploščico.

Po postopku

1. Ponovno namestite [matično ploščo](#).
2. Ponovno namestite [hladilnik](#).
3. Ponovno namestite [V/I-ploščo](#).
4. Ponovno namestite [brežžično kartico](#).
5. Ponovno namestite [pomnilniški modul](#).
6. Upoštevajte navodila od 3. do 5. koraka v poglavju »Ponovna namestitev [trdega diska](#)«.
7. Sledite postopku od 3. do 7. koraka v poglavju »Ponovna namestitev [pokrova osnovne plošče](#)«.
8. Sledite postopku od 4. do 5. koraka v poglavju »Ponovna namestitev [optičnega pogona](#)«.
9. Ponovno namestite [tipkovnico](#).
10. Ponovno namestite [baterijo](#).

Odstranjevanje vrat za napajalnik

OPOMBA Preden začnete delo znotraj računalnika, preberite varnostne informacije, ki so priložene računalniku, ter sledite korakom, navedenim v poglavju **Preden začnete delo znotraj računalnika**. Ko končate delo znotraj računalnika, sledite navodilom v poglavju **Ko končate delo znotraj računalnika**. Za dodatne informacije o varnem delu obiščite domačo stran za skladnost s predpisi na naslovu www.dell.com/regulatory_compliance.

Teme:

- [Pred postopkom](#)
- [Postopek](#)

Pred postopkom

1. Odstranite [baterijo](#).
2. Sledite postopku od 1. do 3. koraka v poglavju »Odstranjevanje [optičnega pogona](#)«.
3. Odstranite [tipkovnico](#).
4. Sledite postopku od 1. do 5. koraka v poglavju »Odstranjevanje [pokrova osnovne plošče](#)«.
5. Upoštevajte navodila od 1. do 3. koraka v poglavju »Odstranjevanje [trdega diska](#)«.
6. Odstranite [pomnilniški modul](#).
7. Odstranite [brezžično kartico](#).
8. Odstranite [V/I-ploščo](#).
9. Odstranite [sklop hladilnika](#).
10. Odstranite [matično ploščo](#).

Postopek

1. Odstranite vijak, s katerim so vrata za napajalnik pritrjena na sklop naslona za dlani.
2. Zapomnite si napeljavo kabla vrat za napajalnik in odstranite kabel iz vodil za napeljavo.
3. Vrata za napajalnik skupaj s kablom dvignite s sklopa naslona za dlani.

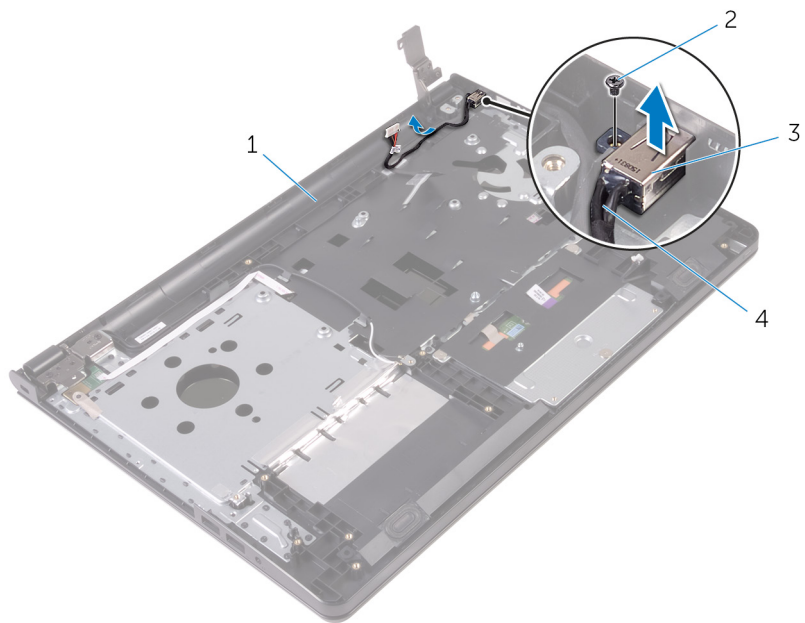

1. Sklop naslona za dlani
3. Vrata za napajalnik

2. Vijak
4. Kabel vrat za napajalnik

Ponovna namestitev vrat za napajalnik

OPOMBA Preden začnete delo znotraj računalnika, preberite varnostne informacije, ki so priložene računalniku, ter sledite korakom, navedenim v poglavju [Preden začnete delo znotraj računalnika](#). Ko končate delo znotraj računalnika, sledite navodilom v poglavju [Ko končate delo znotraj računalnika](#). Za dodatne informacije o varnem delu obiščite domačo stran za skladnost s predpisi na naslovu www.dell.com/regulatory_compliance.

Teme:

- [Postopek](#)
- [Po postopku](#)

Postopek

1. Vrata za napajalnik potisnite v režo na sklopu naslona za dlani.
2. Ponovno namestite vijak, s katerim so vrata za napajalnik pritrjena na sklop naslona za dlani.
3. Kabel vrat za napajalnik napeljite skozi vodila na sklopu naslona za dlani.

Po postopku

1. Ponovno namestite [sklop zaslona](#).
2. Ponovno namestite [matično ploščo](#).
3. Ponovno namestite [hladilnik](#).
4. Ponovno namestite [V/I-ploščo](#).
5. Ponovno namestite [brezžično kartico](#).
6. Ponovno namestite [pomnilniški modul](#).
7. Upoštevajte navodila od 3. do 5. koraka v poglavju »Ponovna namestitev [trdega diska](#)«.
8. Sledite postopku od 3. do 7. koraka v poglavju »Ponovna namestitev [pokrova osnovne plošče](#)«.
9. Sledite postopku od 4. do 5. koraka v poglavju »Ponovna namestitev [optičnega pogona](#)«.
10. Ponovno namestite [tipkovnico](#).
11. Ponovno namestite [baterijo](#).

Odstranjevanje sklopa zaslona

OPOMBA Preden začnete delo znotraj računalnika, preberite varnostne informacije, ki so priložene računalniku, ter sledite korakom, navedenim v poglavju **Preden začnete delo znotraj računalnika**. Ko končate delo znotraj računalnika, sledite navodilom v poglavju **Ko končate delo znotraj računalnika**. Za dodatne informacije o varnem delu obiščite domačo stran za skladnost s predpisi na naslovu www.dell.com/regulatory_compliance.

Teme:

- [Pred postopkom](#)
- [Postopek](#)

Pred postopkom

OPOMBA Ta navodila veljajo samo za prenosne računalnike, opremljene z zaslonom, ki ni na dotik.

1. Odstranite [baterijo](#).
2. Sledite postopku od 1. do 3. koraka v poglavju »Odstranjevanje [optičnega pogona](#)«.
3. Odstranite [tipkovnico](#).
4. Sledite postopku od 1. do 5. koraka v poglavju »Odstranjevanje [pokrova osnovne plošče](#)«.
5. Upoštevajte navodila od 1. do 3. koraka v poglavju »Odstranjevanje [trdega diska](#)«.
6. Odstranite [pomnilniški modul](#).
7. Odstranite [brezžično kartico](#).
8. Odstranite [V/I-ploščo](#).
9. Odstranite [sklop hladilnika](#).
10. Odstranite [matično ploščo](#).

Postopek

1. Odstranite vijake, s katerimi je levi tečaj zaslona pritrjen na sklop naslona za dlani in odprite tečaj pot kotom 90 stopinj.
2. Zapomnite si, kakšna je kabelska napeljava za anteno, in odstranite kabel iz vodil na sklopu naslona za dlani.
3. Zapomnite si, kakšna je kabelska napeljava za zaslon, in odstranite kabel iz vodil na sklopu naslona za dlani.

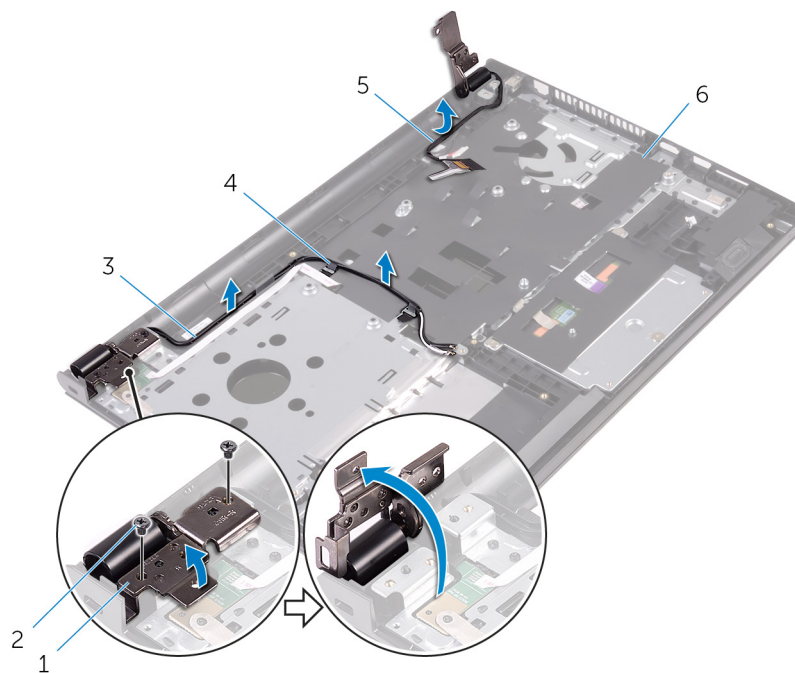

- | | |
|-----------------------|-----------------------------|
| 1. tečaj zaslona | 2. Vijaka (2) |
| 3. Antenska kabla (2) | 4. Vodili za naplejšavo (2) |
| 5. Kabel zaslona | 6. Sklop naslona za dlani |

4. Odprite sklop naslona za dlani.



- | | |
|---------------------------|------------------|
| 1. Sklop naslona za dlani | 2. sklop zaslona |
|---------------------------|------------------|

5. Pod kotom previdno dvignite sklop naslona za dlani s sklopa zaslona.

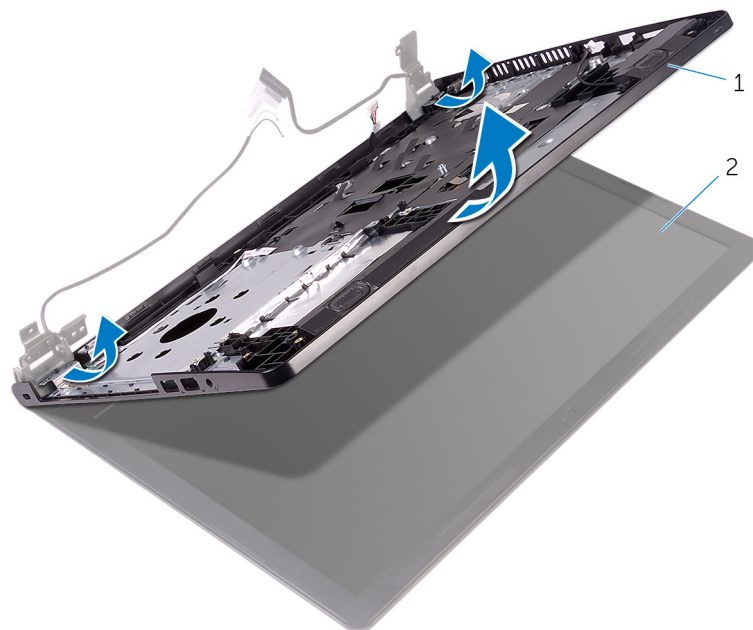

1. Sklop naslona za dlani

2. sklop zaslona

6. Sklop zaslona postavite na čisto in ravno površino.



1. sklop zaslona

Ponovna namestitev sklopa zaslona

OPOMBA Preden začnete delo znotraj računalnika, preberite varnostne informacije, ki so priložene računalniku, ter sledite korakom, navedenim v poglavju [Preden začnete delo znotraj računalnika](#). Ko končate delo znotraj računalnika, sledite navodilom v poglavju [Ko končate delo znotraj računalnika](#). Za dodatne informacije o varnem delu obiščite domačo stran za skladnost s predpisi na naslovu www.dell.com/regulatory_compliance.

Teme:

- [Postopek](#)
- [Po postopku](#)

Postopek

1. Sklop zaslona postavite na sklop naslona za dlani.
2. Zaprite levi tečaj zaslona in poravnajte luknje za vijake na levem tečaju zaslona z luknjami za vijake na sklopu naslona za dlani.
3. Ponovno privijte vijake, s katerimi je tečaj pritrjen na sklop naslona za dlani.
4. Kabel zaslona napeljite skozi vodila na sklopu naslona za dlani.
5. Antenske kable napeljite skozi vodila na sklopu naslona za dlani.
6. Zaprite zaslon in obrnite računalnik.

Po postopku

1. Ponovno namestite [matično ploščo](#).
2. Ponovno namestite [hladilnik](#).
3. Ponovno namestite [V/I-ploščo](#).
4. Ponovno namestite [brezžično kartico](#).
5. Ponovno namestite [pomnilniški modul](#).
6. Upoštevajte navodila od 3. do 5. koraka v poglavju »Ponovna namestitev [trdega diska](#)«.
7. Sledite postopku od 3. do 7. koraka v poglavju »Ponovna namestitev [pokrova osnovne plošče](#)«.
8. Sledite postopku od 4. do 5. koraka v poglavju »Ponovna namestitev [optičnega pogona](#)«.
9. Ponovno namestite [tipkovnico](#).
10. Ponovno namestite [baterijo](#).

Odstranjevanje okvirja zaslona

OPOMBA Preden začnete delo znotraj računalnika, preberite varnostne informacije, ki so priložene računalniku, ter sledite korakom, navedenim v poglavju **Preden začnete delo znotraj računalnika**. Ko končate delo znotraj računalnika, sledite navodilom v poglavju **Ko končate delo znotraj računalnika**. Za dodatne informacije o varnem delu obiščite domačo stran za skladnost s predpisi na naslovu www.dell.com/regulatory_compliance.

Teme:

- [Pred postopkom](#)
- [Postopek](#)

Pred postopkom

OPOMBA Ta navodila veljajo samo za prenosne računalnike, opremljene z zaslonom, ki ni na dotik.

1. Odstranite [baterijo](#).
2. Sledite postopku od 1. do 3. koraka v poglavju »Odstranjevanje [optičnega pogona](#)«.
3. Odstranite [tipkovnico](#).
4. Sledite postopku od 1. do 5. koraka v poglavju »Odstranjevanje [pokrova osnovne plošče](#)«.
5. Upoštevajte navodila od 1. do 3. koraka v poglavju »Odstranjevanje [trdega diska](#)«.
6. Odstranite [pomnilniški modul](#).
7. Odstranite [brezžično kartico](#).
8. Odstranite [V/I-ploščo](#).
9. Odstranite [sklop hladilnika](#).
10. Odstranite [matično ploščo](#).
11. Odstranite [sklop zaslona](#).

Postopek

1. S prsti previdno dvignite notranje robove okvirja zaslona.
2. Dvignite okvir zaslona in ga odstranite s sklopa zaslona.

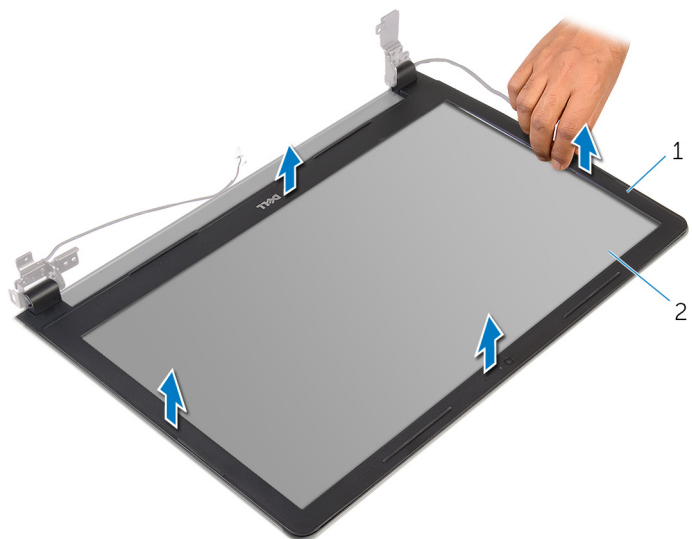

1. okvir zaslona

2. Plošča zaslona

Ponovna namestitev okvirja zaslona

OPOMBA Preden začnete delo znotraj računalnika, preberite varnostne informacije, ki so priložene računalniku, ter sledite korakom, navedenim v poglavju [Preden začnete delo znotraj računalnika](#). Ko končate delo znotraj računalnika, sledite navodilom v poglavju [Ko končate delo znotraj računalnika](#). Za dodatne informacije o varnem delu obiščite domačo stran za skladnost s predpisi na naslovu www.dell.com/regulatory_compliance.

Teme:

- [Postopek](#)
- [Po postopku](#)

Postopek

Okvir zaslona poravnajte s hrbtnim pokrovom zaslona in ga previdno potisnite na njegovo mesto.

Po postopku

1. Ponovno namestite [sklop zaslona](#).
2. Ponovno namestite [matično ploščo](#).
3. Ponovno namestite [hladilnik](#).
4. Ponovno namestite [V/I-ploščo](#).
5. Ponovno namestite [brezžično kartico](#).
6. Ponovno namestite [pomnilniški modul](#).
7. Upoštevajte navodila od 3. do 5. koraka v poglavju »Ponovna namestitev [trdega diska](#)«.
8. Sledite postopku od 3. do 7. koraka v poglavju »Ponovna namestitev [pokrova osnovne plošče](#)«.
9. Sledite postopku od 4. do 5. koraka v poglavju »Ponovna namestitev [optičnega pogona](#)«.
10. Ponovno namestite [tipkovnico](#).
11. Ponovno namestite [baterijo](#).

Odstranjevanje plošče zaslona

OPOMBA Preden začnete delo znotraj računalnika, preberite varnostne informacije, ki so priložene računalniku, ter sledite korakom, navedenim v poglavju **Preden začnete delo znotraj računalnika**. Ko končate delo znotraj računalnika, sledite navodilom v poglavju **Ko končate delo znotraj računalnika**. Za dodatne informacije o varnem delu obiščite domačo stran za skladnost s predpisi na naslovu www.dell.com/regulatory_compliance.

Teme:

- [Pred postopkom](#)
- [Postopek](#)

Pred postopkom

OPOMBA Ta navodila veljajo samo za prenosne računalnike, opremljene z zaslonom, ki ni na dotik.

1. Odstranite [baterijo](#).
2. Sledite postopku od 1. do 3. koraka v poglavju »Odstranjevanje [optičnega pogona](#)«.
3. Odstranite [tipkovnico](#).
4. Sledite postopku od 1. do 5. koraka v poglavju »Odstranjevanje [pokrova osnovne plošče](#)«.
5. Upoštevajte navodila od 1. do 3. koraka v poglavju »Odstranjevanje [trdega diska](#)«.
6. Odstranite [pomnilniški modul](#).
7. Odstranite [brezžično kartico](#).
8. Odstranite [V/I-ploščo](#).
9. Odstranite [sklop hladilnika](#).
10. Odstranite [matično ploščo](#).
11. Odstranite [sklop zaslona](#).
12. Odstranite [okvir zaslona](#).

Postopek

1. Odstranite vijake, s katerimi je plošča zaslona pritrjena na hrbtni pokrov zaslona.
2. Obrnite zaslonko ploščo.

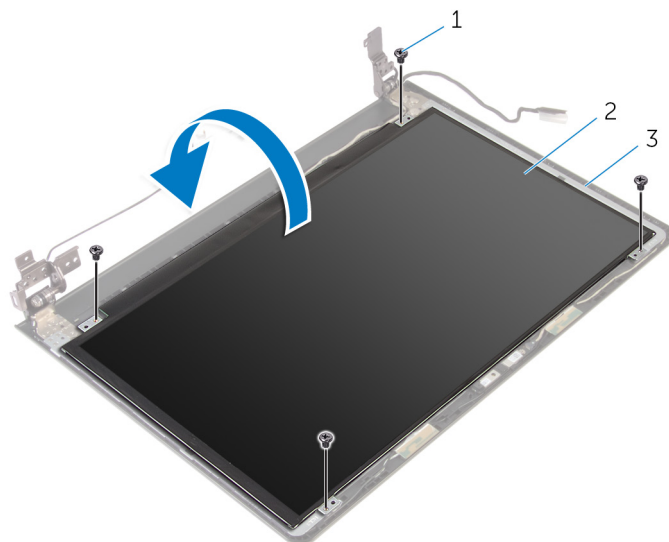

- 1. Vijaki (4)
- 2. Plošča zaslona
- 3. Hrbtni pokrov zaslona

- 3. Prilepite trak, s katerim je kabel zaslona pritrjen na hrbtni pokrov zaslona.
- 4. Dvignite zapah in kabel zaslona odklopite s hrbtnege pokrova zaslona.
- 5. Ploščo zaslona dvignite s hrbtnege pokrova zaslona.

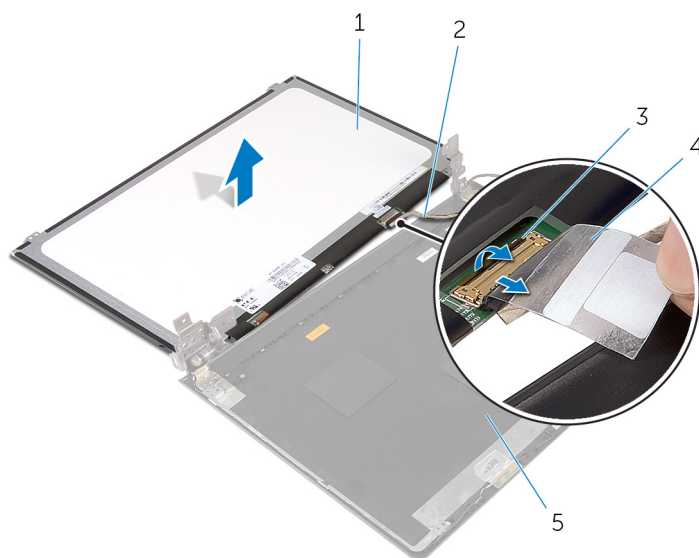

- 1. Plošča zaslona
- 2. Kabel zaslona
- 3. Zapah
- 4. Trak
- 5. Hrbtni pokrov zaslona

Ponovna namestitev plošče zaslona

OPOMBA Preden začnete delo znotraj računalnika, preberite varnostne informacije, ki so priložene računalniku, ter sledite korakom, navedenim v poglavju [Preden začnete delo znotraj računalnika](#). Ko končate delo znotraj računalnika, sledite navodilom v poglavju [Ko končate delo znotraj računalnika](#). Za dodatne informacije o varnem delu obiščite domačo stran za skladnost s predpisi na naslovu www.dell.com/regulatory_compliance.

Teme:

- [Postopek](#)
- [Po postopku](#)

Postopek

1. Kabel zaslona potisnite v priključek na hrbtnem pokrovu zaslona in pritisnite na zapah, da pritrdite kabel.
2. Prilepite trak, s katerim je kabel zaslona pritrjen na hrbtno ploščo zaslona.
3. Obrnite ploščo zaslona in jo postavite na hrbtni pokrov zaslona.
4. Poravnajte odprtine za vijake na plošči zaslona z odprtinami za vijake na hrbtnem pokrovu zaslona.
5. Ponovno namestite vijake, s katerimi je plošča zaslona pritrjena na hrbtni pokrov zaslona.

Po postopku

1. Ponovno namestite [okvir zaslona](#).
2. Ponovno namestite [sklop zaslona](#).
3. Ponovno namestite [matično ploščo](#).
4. Ponovno namestite [hladilnik](#).
5. Ponovno namestite [V/I-ploščo](#).
6. Ponovno namestite [brezžično kartico](#).
7. Ponovno namestite [pomnilniški modul](#).
8. Upoštevajte navodila od 3. do 5. koraka v poglavju »Ponovna namestitev [trdega diska](#)«.
9. Sledite postopku od 3. do 7. koraka v poglavju »Ponovna namestitev [pokrova osnovne plošče](#)«.
10. Sledite postopku od 4. do 5. koraka v poglavju »Ponovna namestitev [optičnega pogona](#)«.
11. Ponovno namestite [tipkovnico](#).
12. Ponovno namestite [baterijo](#).

Odstranjevanje kamere

OPOMBA Preden začnete delo znotraj računalnika, preberite varnostne informacije, ki so priložene računalniku, ter sledite korakom, navedenim v poglavju **Preden začnete delo znotraj računalnika**. Ko končate delo znotraj računalnika, sledite navodilom v poglavju **Ko končate delo znotraj računalnika**. Za dodatne informacije o varnem delu obiščite domačo stran za skladnost s predpisi na naslovu www.dell.com/regulatory_compliance.

Teme:

- [Pred postopkom](#)
- [Postopek](#)

Pred postopkom

OPOMBA Ta navodila veljajo samo za prenosne računalnike, opremljene z zaslonom, ki ni na dotik.

1. Odstranite [baterijo](#).
2. Sledite postopku od 1. do 3. koraka v poglavju »Odstranjevanje [optičnega pogona](#)«.
3. Odstranite [tipkovnico](#).
4. Sledite postopku od 1. do 6. koraka v poglavju »Odstranjevanje [pokrova osnovne plošče](#)«.
5. Upoštevajte navodila od 1. do 3. koraka v poglavju »Odstranjevanje [trdega diska](#)«.
6. Odstranite [pomnilniški modul](#).
7. Odstranite [brežžično kartico](#).
8. Odstranite [V/I-ploščo](#).
9. Odstranite [sklop hladilnika](#).
10. Odstranite [matično ploščo](#).
11. Odstranite [sklop zaslona](#).
12. Odstranite [okvir zaslona](#).

Postopek

1. S plastičnim peresom previdno dvignite kamero s hrbtnega pokrova zaslona.
2. Kabel kamere izključite iz kamere.

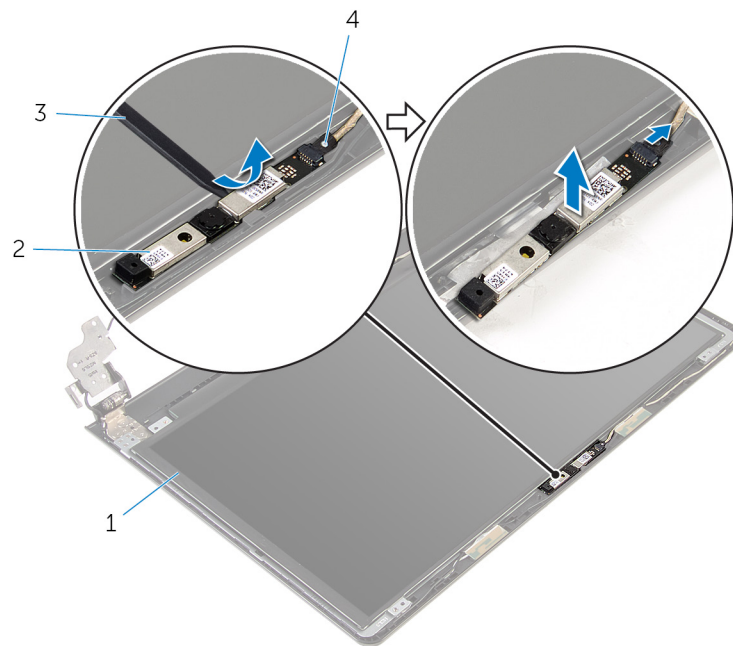

1. Hrbtni pokrov zaslona
3. Plastično pero

2. Kamera
4. Kabel kamere

Ponovna namestititev kamere

OPOMBA Preden začnete delo znotraj računalnika, preberite varnostne informacije, ki so priložene računalniku, ter sledite korakom, navedenim v poglavju **Preden začnete delo znotraj računalnika**. Ko končate delo znotraj računalnika, sledite navodilom v poglavju **Ko končate delo znotraj računalnika**. Za dodatne informacije o varnem delu obiščite domačo stran za skladnost s predpisi na naslovu www.dell.com/regulatory_compliance.

Teme:

- [Postopek](#)
- [Po postopku](#)

Postopek

1. Kabel kamere priklopite na kamero.
2. Poravnajte kamero z oznakami za poravnavo na hrbtnem pokrovu zaslona in pritrdite kamero na mesto.

Po postopku

1. Ponovno namestite [okvir zaslona](#).
2. Ponovno namestite [sklop zaslona](#).
3. Ponovno namestite [matično ploščo](#).
4. Ponovno namestite [hladilnik](#).
5. Ponovno namestite [V/I-ploščo](#).
6. Ponovno namestite [brezžično kartico](#).
7. Ponovno namestite [pomnilniški modul](#).
8. Upoštevajte navodila od 3. do 5. koraka v poglavju »Ponovna namestititev [trdega diska](#)«.
9. Sledite postopku od 2. do 7. koraka v poglavju »Ponovna namestititev [pokrova osnovne plošče](#)«.
10. Sledite postopku od 4. do 5. koraka v poglavju »Ponovna namestititev [optičnega pogona](#)«.
11. Ponovno namestite [tipkovnico](#).
12. Ponovno namestite [baterijo](#).

Odstranjevanje tečajev zaslona

OPOMBA Preden začnete delo znotraj računalnika, preberite varnostne informacije, ki so priložene računalniku, ter sledite korakom, navedenim v poglavju **Preden začnete delo znotraj računalnika**. Ko končate delo znotraj računalnika, sledite navodilom v poglavju **Ko končate delo znotraj računalnika**. Za dodatne informacije o varnem delu obiščite domačo stran za skladnost s predpisi na naslovu www.dell.com/regulatory_compliance.

Teme:

- [Pred postopkom](#)
- [Postopek](#)

Pred postopkom

OPOMBA Ta navodila veljajo samo za prenosne računalnike, opremljene z zaslonom, ki ni na dotik.

1. Odstranite [baterijo](#).
2. Sledite postopku od 1. do 3. koraka v poglavju »Odstranjevanje [optičnega pogona](#)«.
3. Odstranite [tipkovnico](#).
4. Sledite postopku od 1. do 5. koraka v poglavju »Odstranjevanje [pokrova osnovne plošče](#)«.
5. Upoštevajte navodila od 1. do 3. koraka v poglavju »Odstranjevanje [trdega diska](#)«.
6. Odstranite [pomnilniški modul](#).
7. Odstranite [brežžično kartico](#).
8. Odstranite [V/I-ploščo](#).
9. Odstranite [sklop hladilnika](#).
10. Odstranite [matično ploščo](#).
11. Odstranite [okvir zaslona](#).
12. Odstranite [ploščo zaslona](#).

Postopek

1. Odstranite vijake, s katerimi sta tečaja zaslona pritrjena na hrbtni pokrov zaslona.
2. Snemite tečaja z zapahov in dvignite tečaja zaslona s hrbtne pokrova zaslona.

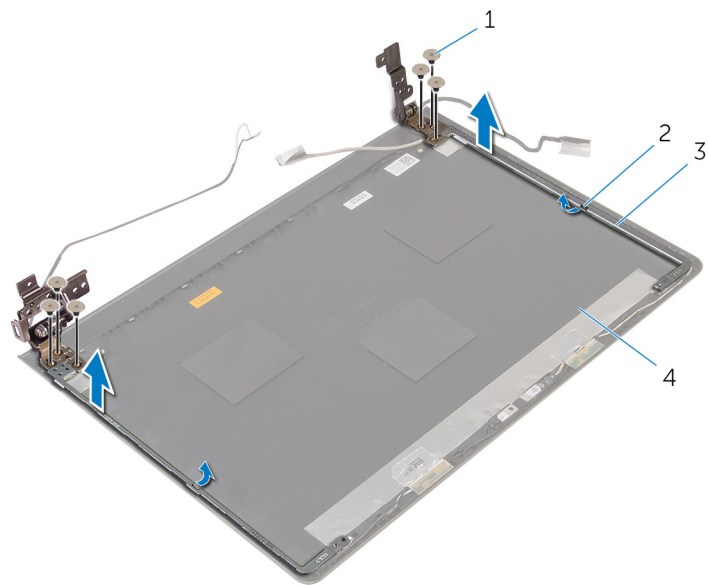

1. Vijaki (6)

3. Tečaja zaslona (2)

2. Zapaha (2)

4. Hrbtni pokrov zaslona

Ponovna namestitvev tečajev zaslona

OPOMBA Preden začnete delo znotraj računalnika, preberite varnostne informacije, ki so priložene računalniku, ter sledite korakom, navedenim v poglavju **Preden začnete delo znotraj računalnika**. Ko končate delo znotraj računalnika, sledite navodilom v poglavju **Ko končate delo znotraj računalnika**. Za dodatne informacije o varnem delu obiščite domačo stran za skladnost s predpisi na naslovu www.dell.com/regulatory_compliance.

Teme:

- [Postopek](#)
- [Po postopku](#)

Postopek

1. Tečaje pomaknite pod zapaha na hrbtnem pokrovu zaslona.
2. Poravnajte odprtine za vijake na tečajih zaslona z odprtinami za vijake na hrbtnem pokrovu zaslona.
3. Ponovno namestite vijake, s katerimi sta tečaja zaslona pritrjena na hrbtni pokrov zaslona.

Po postopku

1. Namestite [ploščo zaslona](#).
2. Ponovno namestite [okvir zaslona](#).
3. Ponovno namestite [sklop zaslona](#).
4. Ponovno namestite [matično ploščo](#).
5. Ponovno namestite [hladilnik](#).
6. Ponovno namestite [V/I-ploščo](#).
7. Ponovno namestite [brežžično kartico](#).
8. Ponovno namestite [pomnilniški modul](#).
9. Upoštevajte navodila od 3. do 5. koraka v poglavju »Ponovna namestitvev [trdega diska](#)«.
10. Sledite postopku od 3. do 7. koraka v poglavju »Ponovna namestitvev [pokrova osnovne plošče](#)«.
11. Sledite postopku od 4. do 5. koraka v poglavju »Ponovna namestitvev [optičnega pogona](#)«.
12. Ponovno namestite [tipkovnico](#).
13. Ponovno namestite [baterijo](#).

Odstranjevanje naslona za dlani

OPOMBA Preden začnete delo znotraj računalnika, preberite varnostne informacije, ki so priložene računalniku, ter sledite korakom, navedenim v poglavju **Preden začnete delo znotraj računalnika**. Ko končate delo znotraj računalnika, sledite navodilom v poglavju **Ko končate delo znotraj računalnika**. Za dodatne informacije o varnem delu obiščite domačo stran za skladnost s predpisi na naslovu www.dell.com/regulatory_compliance.

Teme:

- [Pred postopkom](#)
- [Postopek](#)

Pred postopkom

OPOMBA Ta navodila veljajo samo za prenosne računalnike, opremljene z zaslonom, ki ni na dotik.

1. Odstranite [baterijo](#).
2. Sledite postopku od 1. do 3. koraka v poglavju »Odstranjevanje [optičnega pogona](#)«.
3. Odstranite [tipkovnico](#).
4. Sledite postopku od 1. do 6. koraka v poglavju »Odstranjevanje [pokrova osnovne plošče](#)«.
5. Odstranite [ploščo gumba za vklop](#).
6. Odstranite [zvočnika](#).
7. Upoštevajte navodila od 1. do 3. koraka v poglavju »Odstranjevanje [trdega diska](#)«.
8. Odstranite [pomnilniški modul](#).
9. Odstranite [brezžično kartico](#).
10. Odstranite [V/I-ploščo](#).
11. Odstranite [sklop hladilnika](#).
12. Odstranite [matično ploščo](#).
13. Odstranite [vrata za napajalnik](#).
14. Odstranite [sledilno ploščico](#).
15. Odstranite [sklop zaslona](#).

Postopek

Potem ko izvedemo vse, kar je predhodno potrebno, dobimo sklop naslona za dlani.

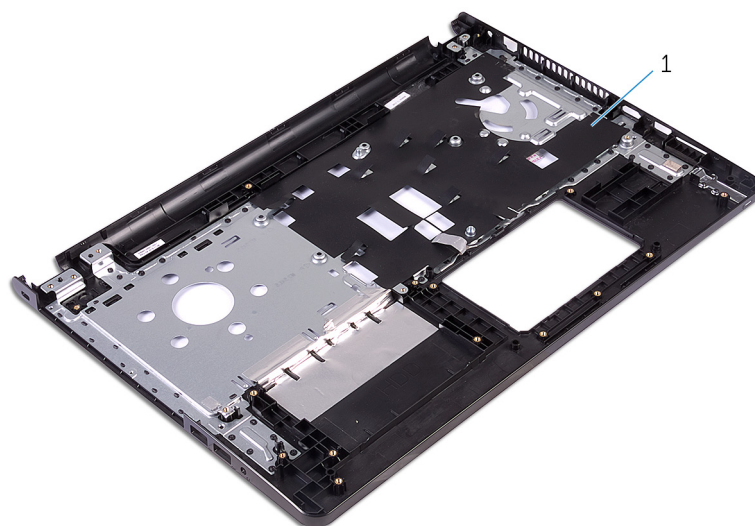

1. Naslon za dlani

Ponovna namestitev naslona za dlani

OPOMBA Preden začnete delo znotraj računalnika, preberite varnostne informacije, ki so priložene računalniku, ter sledite korakom, navedenim v poglavju **Preden začnete delo znotraj računalnika**. Ko končate delo znotraj računalnika, sledite navodilom v poglavju **Ko končate delo znotraj računalnika**. Za dodatne informacije o varnem delu obiščite domačo stran za skladnost s predpisi na naslovu www.dell.com/regulatory_compliance.

Teme:

- [Postopek](#)
- [Po postopku](#)

Postopek

Naslona za dlani postavite na čisto in ravno površino.

Po postopku

1. Ponovno namestite [sklop zaslona](#).
2. Ponovno namestite [sledilno ploščico](#).
3. Ponovno namestite [vrata za napajalnik](#).
4. Ponovno namestite [matično ploščo](#).
5. Ponovno namestite [hladilnik](#).
6. Ponovno namestite [V/I-ploščo](#).
7. Ponovno namestite [brezžično kartico](#).
8. Ponovno namestite [pomnilniški modul](#).
9. Upoštevajte navodila od 3. do 5. koraka v poglavju »Ponovna namestitev [trdega diska](#)«.
10. Ponovno namestite [zvočnika](#).
11. Ponovno namestite [ploščo gumba za vklop](#).
12. Sledite postopku od 2. do 7. koraka v poglavju »Ponovna namestitev [pokrova osnovne plošče](#)«.
13. Ponovno namestite [tipkovnico](#).
14. Sledite postopku od 4. do 5. koraka v poglavju »Ponovna namestitev [optičnega pogona](#)«.
15. Ponovno namestite [baterijo](#).

Posodobitev BIOS-a

Ko je na voljo posodobitev ali po ponovni namestitvi matične plošče boste morda morali posodobiti BIOS. Za posodobitev BIOS-a:

1. Vključite računalnik.
2. Obiščite spletno mesto **www.dell.com/support**.
3. Kliknite **Product Support** (Podpora za izdelek), vnesite servisno oznako svojega prenosnika in kliknite **Submit** (Pošlji).
 **OPOMBA** Če nimate servisne oznake, uporabite funkcijo samodejnega zaznavanja ali pa ročno poiščite model svojega računalnika.
4. Kliknite **Drivers & Downloads** (Gonilniki in prenosi).
5. Izberite operacijski sistem, nameščen na vašem računalniku.
6. Pomaknite se dol po strani in razširite **BIOS**.
7. Kliknite **Download File** (Prenesi datoteko), da se prenese najnovejša različica BIOS-a za vaš računalnik.
8. Shranite datoteko in ko je prenos dokončan, poiščite mapo, kamor ste shranili posodobitveno datoteko BIOS.
9. Dvokliknite ikono datoteke za posodobitev BIOS-a in upoštevajte navodila na zaslonu.

Iskanje pomoči in stik z družbo Dell

Viri samopomoči

Informacije ter pomoč v zvezi z izdelki in storitvami Dell so na voljo na naslednjih virih samopomoči:

Informacije o izdelkih in storitvah Dell

Windows 8.1 in Windows 10

www.dell.com

aplikacijo Dell Help & Support (Podpora in pomoč Dell)



Windows 10

aplikacija Get started (Začnite)



Windows 8,1

aplikacija Help + Tips (Pomoč in namigi)



Dostop do pomoči v sistemih Windows 8, Windows 8.1 in Windows 10

V iskalno polje Windows vtipkajte **Help and Support** (Pomoč in podpora) in pritisnite **Enter**.

Dostop do pomoči v sistemu Windows 7

Kliknite **Start > Pomoč in podpora**.

Spletna pomoč za operacijski sistem

www.dell.com/support/windows

www.dell.com/support/linux

Informacije o odpravljanju težav, uporabniški priročniki, navodila za namestitve, specifikacije izdelka, spletni dnevniki s tehnično pomočjo, gonilniki, posodobitve programske opreme in tako naprej

www.dell.com/support.

Naučite se več o operacijskem sistemu, o tem, kako namestiti in uporabljati računalnik, o varnostnem kopiranju podatkov, diagnostiki in tako dalje.

Glejte *Me and My Dell* (Jaz in moj Dell) na spletni strani www.dell.com/support/manuals.

Vzpostavljanje stika z družbo Dell

Če želite vzpostaviti stik z družbo Dell za prodajo, tehnično podporo ali podporo uporabnikom, obiščite www.dell.com/contactdell.

OPOMBA Storitve so odvisne od države in izdelka in niso na voljo za vse države.

OPOMBA Če nimate na voljo povezave z internetom, lahko kontaktne informacije najdete na vašem računu o nakupu, embalaži, blagajniškemu izpisku ali v katalogu izdelkov Dell.