

Inspiron 15

3000 Series

Servicehåndbog

Computermodel: Inspiron 15–3558
Forordningsmodel: P47F
Forordningstype: P47F001



Bemærk, forsigtig og advarsel



BEMÆRK: BEMÆRK! angiver vigtige oplysninger om, hvordan du bruger computeren optimalt.



FORSIGTIG: FORSIGTIG angiver enten en mulig beskadigelse af hardware eller tab af data og oplyser dig om, hvordan du kan undgå dette problem.



ADVARSEL: ADVARSEL! angiver risiko for tingskade, personskade eller død.

Copyright © 2016 Dell Inc. Alle rettigheder forbeholdes. Dette produkt er beskyttet af amerikansk og international copyright og lovgivning om immateriel ejendom. Dell™ og Dell-logoet er varemærker tilhørende Dell Inc. i Amerikas Forenede Stater og/eller andre jurisdiktioner. Alle andre mærker og navne nævnt heri, kan være varemærker for deres respektive firmaer.

2016-01

rev. A00

Indholdsfortegnelse

Før du udfører arbejde på computerens indvendige dele.....	9
Før du starter	9
Sikkerhedsinstruktioner.....	9
Anbefalet værktøj.....	10
Efter du har udført arbejde på computerens indvendige dele.....	11
Fjernelse af batteriet.....	12
Procedure.....	12
Sådan genmonteres batteriet.....	13
Procedure.....	13
Fjernelse af det optiske drev.....	14
Forudsætninger.....	14
Procedure.....	14
Genmontering af det optiske drev.....	17
Procedure.....	17
Efterfølgende forudsætninger.....	17
Fjernelse af tastaturet.....	18
Forudsætninger.....	18
Procedure.....	18
Sådan genmonteres tastaturet.....	21
Procedure.....	21
Efterfølgende forudsætninger.....	21

Fjernelse af bunddækslet.....	22
Forudsætninger.....	22
Procedure.....	22
Sådan genmonteres bunddækslet.....	27
Procedure.....	27
Efterfølgende forudsætninger.....	27
Fjernelse harddisken.....	28
Forudsætninger.....	28
Procedure.....	28
Sådan genmonteres harddisken.....	31
Procedure.....	31
Efterfølgende forudsætninger.....	31
Sådan fjernes hukommelsesmodulet.....	32
Forudsætninger.....	32
Procedure.....	32
Sådan genmonteres hukommelsesmodulet.....	34
Procedure.....	34
Efterfølgende forudsætninger.....	35
Fjernelse af trådløs-kortet.....	36
Forudsætninger.....	36
Procedure.....	36
Genmontering af trådløs-kortet.....	38
Procedure.....	38
Efterfølgende forudsætninger.....	39

Sådan fjernes strømknappkortet.....	41
Forudsætninger.....	41
Procedure.....	41
Sådan genmonteres strømknappkortet.....	44
Procedure.....	44
Efterfølgende forudsætninger.....	44
Sådan fjernes højttalerne.....	45
Forudsætninger.....	45
Procedure.....	45
Sådan genmonteres højttalerne.....	47
Procedure.....	47
Efterfølgende forudsætninger.....	47
Sådan fjernes I/O-kortet.....	48
Forudsætninger.....	48
Procedure.....	48
Sådan genmonteres I/O-kortet.....	50
Procedure.....	50
Efterfølgende forudsætninger.....	50
Sådan fjernes møntcellebatteriet.....	51
Forudsætninger.....	51
Procedure.....	51
Genmontering af møntcellebatteriet.....	53
Procedure.....	53
Efterfølgende forudsætninger.....	53

Sådan fjernes kølelegememodul	54
Forudsætninger.....	54
Procedure.....	54
Sådan genmonteres kølelegememodul	56
Procedure.....	56
Efterfølgende forudsætninger.....	56
Fjernelse af blæseren	57
Forudsætninger.....	57
Procedure.....	57
Genmontering af blæseren	59
Procedure.....	59
Efterfølgende forudsætninger.....	59
Fjernelse af systemkortet	60
Forudsætninger.....	60
Procedure.....	60
Genmontering af systemkortet	65
Procedure.....	65
Efterfølgende forudsætninger.....	66
Fjernelse af berøringspladen	67
Forudsætninger.....	67
Procedure.....	68
Genmontering af berøringspladen	72
Procedure.....	72
Efterfølgende forudsætninger.....	72



Fjernelse strømadapterporten.....	73
Forudsætninger.....	73
Procedure.....	73
Sådan genmonteres strømadapterporten.....	75
Procedure.....	75
Efterfølgende forudsætninger.....	75
Sådan fjernes skærmmodulet.....	76
Forudsætninger.....	76
Procedure.....	76
Sådan genmonteres skærmmodulet.....	81
Procedure.....	81
Efterfølgende forudsætninger.....	81
Sådan fjernes skærmfacetten.....	82
Forudsætninger.....	82
Procedure.....	82
Sådan genmonteres skærmfacetten.....	84
Procedure.....	84
Efterfølgende forudsætninger.....	84
Sådan fjernes skærmpanelet.....	85
Forudsætninger.....	85
Procedure.....	85
Genmontering skærmpanelet.....	88
Procedure.....	88
Efterfølgende forudsætninger.....	88

Sådan fjernes kameraet.....	89
Forudsætninger.....	89
Procedure.....	89
Genplacering af kameraet.....	91
Procedure.....	91
Efterfølgende forudsætninger.....	91
Sådan fjernes skærmhængslerne.....	92
Forudsætninger.....	92
Procedure.....	92
Sådan genmonteres skærmhængslerne.....	94
Procedure.....	94
Efterfølgende forudsætninger.....	94
Sådan fjernes håndfladestøtten.....	95
Forudsætninger.....	95
Procedure.....	95
Sådan genmonteres håndfladestøtten.....	97
Procedure.....	97
Efterfølgende forudsætninger.....	97
Sådan opdateres BIOS'en.....	98
Rekvirere hjælp og kontakte Dell.....	99
Selv-hjælpsressourcer.....	99
Kontakt Dell.....	100

Før du udfører arbejde på computerens indvendige dele

 **BEMÆRK:** Billederne i dette dokument kan afvige fra din computer afhængigt af den bestilte konfiguration.

Før du starter

- 1 Gem og luk alle åbne filer, og luk alle åbne programmer.
- 2 Luk computeren ned.
 - Windows 10: Tryk på eller tap **Start** →  **Lukke** → **computeren**.
 - Windows 8.1: På **Startskærm billedet**, klik eller tryk på tænd/sluk-ikonet  → **Luk computeren**.
 - Windows 7: Klik eller tryk på **Start** → **Luk computeren**.







 **BEMÆRK:** Hvis du bruger et andet operativsystem, se i dokumentationen for dit operativsystem for vejledning ved nedlukning.

- 3 Tag stikkene til computeren og alle tilsluttede enheder ud af stikkontakterne.
- 4 Frakobl alle kabler så som telefonkabler, netværkskabler etc. fra computeren.
- 5 Frakobl alle tilsluttede enheder og perifert udstyr så som tastatur, mus, skærme etc. fra din computer.
- 6 Fjern alle mediekort og optiske diske fra computeren, hvis relevant.

Sikkerhedsinstruktioner

Følg sikkerhedsinstruktionerne med henblik på din egen sikkerhed og for at beskytte computeren og arbejdsmiljøet mod mulige skader.

 **ADVARSEL:** Før du udfører arbejde på computerens indvendige dele, skal du læse den sikkerhedsinformation, der fulgte med computeren. Du kan finde yderligere oplysninger om god praksis for sikkerhed på hjemmesiden, Regulatory Compliance på www.dell.com/regulatory_compliance.

-  **ADVARSEL:** Frakobl alle strømkilder inden du tager computerdækslet eller paneler af. Når du er færdig med at arbejde i computeren, genplacer alle dæksler, paneler og skruer, inden du tilslutter strømkilden.
-  **FORSIGTIG:** Undgå, at computeren beskadiges ved at sikre et fladt og rent arbejdsbord.
-  **FORSIGTIG:** For at undgå at beskadige komponenter og kort, håndter dem ved kanterne og undgå at røre ved ben og kontakter.
-  **FORSIGTIG:** Du skal kun udføre fejlfinding og reparationer hvis du er autoriseret, eller under vejledning af Dells tekniske supportteam. Skader, som følge af servicering af ikke Dell-autoriserede, dækkes ikke under din garanti. Se sikkerhedsinstruktionerne der fulgte med produktet eller på www.dell.com/regulatory_compliance.
-  **FORSIGTIG:** Inden du rører ved noget inde i computeren, skal du jorde dig selv ved at røre en umalet metaloverflade som f.eks. metallet på bagsiden af computeren. Fjern statisk elektricitet, som kan beskadige de interne komponenter, ved røre ved en umalet overflade løbende under arbejdet.
-  **FORSIGTIG:** Når du skal frakoble et kabel, træk i dets stik eller i træktappen, træk aldrig direkte i kablet. Nogle kabler har stik med låsetappe eller fingerskruer, du skal udløse dem inden du frakobler kablet. Sørg for, ved frakobling af kabler, at disse flugter jævnt for at undgå at bøje stikkens ben. Ved tilslutning af kabler, sørg for at porte og stik vender rigtigt og flugter.
-  **FORSIGTIG:** Tryk for at skubbe eventuelle installerede kort ud af mediekortlæseren.

Anbefalet værktøj

Procedurene i dette dokument kræver eventuelt følgende værktøj:

- En stjerneskruetrækker
- Plastikpen

Efter du har udført arbejde på computerens indvendige dele

 **FORSIGTIG: Det kan beskadige computeren alvorligt at efterlade bortkomme eller løse skruer inde i computeren.**

- 1 Genmonter alle skruer, og sørg for, at der ikke findes nogen løse skruer inde i computeren.
- 2 Tilslut alle eksterne enheder, perifert udstyr og kabler, som du fjernede, før du begyndte at arbejde med computeren.
- 3 Genplacer alle mediekort, diske og alle andre dele, som du fjernede, før du begyndte at arbejde med computeren.
- 4 Tilslut computeren og alle tilsluttede enheder til deres stikkontakter.
- 5 Tænd computeren

Fjernelse af batteriet

! ADVARSEL: Læs sikkerhedsinformationen der fulgte med din computer, inden du begynder at arbejde på computerens indvendige dele. Følg trinnene i, [Før du begynder at arbejde på computerens indvendige dele](#). Efter du har arbejdet inde i computeren, læs vejledningen i, [Efter arbejdet inde i din computer](#). For yderligere information om god praksis for sikkerhed se hjemmesiden, Regulatory Compliance på www.dell.com/regulatory_compliance.

Procedure

- 1 Luk skærmen, og vend computeren om.
- 2 Skub batteriudløserlåsen til den ulåste position.
- 3 Løft batteriet i en vinkel og fjern batteriet fra batteribåsen.

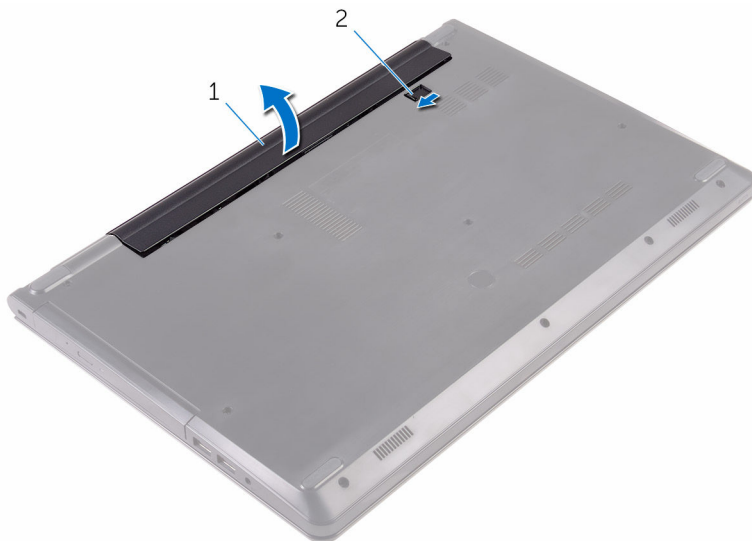

1 batteri

2 batteriudløserlås

- 4 Vend computer om, åbn skærmen, og tryk på tænd/sluk-knappen i ca. fem sekunder for at oprette jordforbindelse for systemkortet.

Sådan genmonteres batteriet



ADVARSEL: Læs sikkerhedsinformationen der fulgte med din computer, inden du begynder at arbejde på computerens indvendige dele. Følg trinnene i, [Før du begynder at arbejde på computerens indvendige dele](#). Efter du har arbejdet inde i computeren, læs vejledningen i, [Efter arbejdet inde i din computer](#). For yderligere information om god praksis for sikkerhed se hjemmesiden, Regulatory Compliance på www.dell.com/regulatory_compliance.

Procedure

- 1 Luk skærmen, og vend computeren om.
- 2 Placer batteriet i batteribåsen og klik batteriet på plads.



BEMÆRK: Batteriudløserlåsen vender tilbage til den låste position, når batteriet er monteret korrekt.

Fjernelse af det optiske drev



ADVARSEL: Læs sikkerhedsinformationen der fulgte med din computer, inden du begynder at arbejde på computerens indvendige dele. Følg trinnene i, [Før du begynder at arbejde på computerens indvendige dele](#). Efter du har arbejdet inde i computeren, læs vejledningen i, [Efter arbejdet inde i din computer](#). For yderligere information om god praksis for sikkerhed se hjemmesiden, Regulatory Compliance på www.dell.com/regulatory_compliance.

Forudsætninger

Fjern [batteriet](#).

Procedure

- 1 Fjern skruen, der fastgør det optiske drevmodul til bunddækslet.
- 2 Skub vha. en plastikpen det optiske drevmodul ud af den optiske drevbås.

- 3** Træk det optiske drevmodul ud af den optiske drevbås.

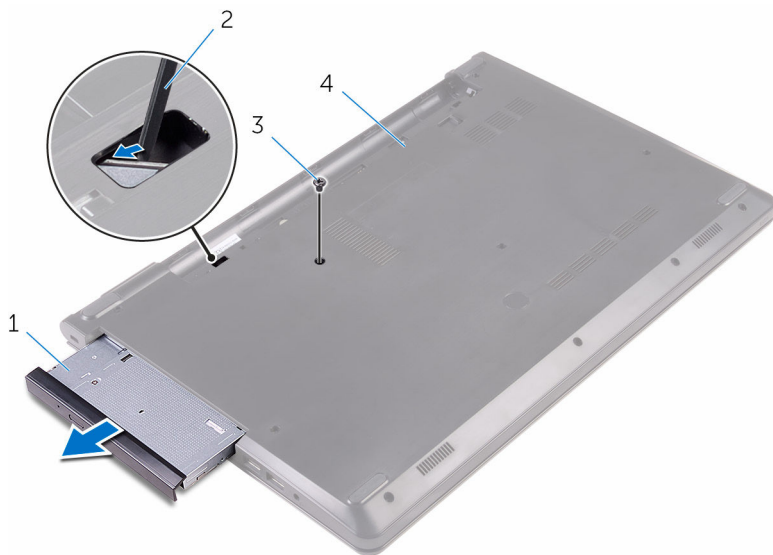

1 optisk drevmodul

2 Plastikpen

3 skrue

4 bunddæksel

- 4** Pirk forsigtigt den optiske drevfacet fri fra det optiske drev.

5 Fjern den skrue, som fastgør de optiske drevbeslag til det optiske drev.

 **BEMÆRK:** Bemærk orienteringen af det optiske drevbeslag så du kan sætte det korrekt tilbage.

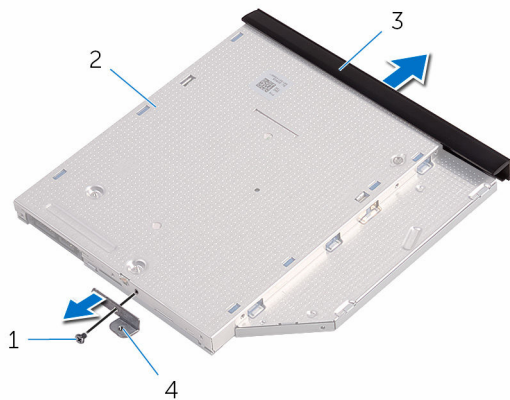

1 skrue

3 optisk drevfacet

2 optisk drev

4 det optiske drevs beslag

Genmontering af det optiske drev



ADVARSEL: Læs sikkerhedsinformationen der fulgte med din computer, inden du begynder at arbejde på computerens indvendige dele. Følg trinnene i, [Før du begynder at arbejde på computerens indvendige dele](#). Efter du har arbejdet inde i computeren, læs vejledningen i, [Efter arbejdet inde i din computer](#). For yderligere information om god praksis for sikkerhed se hjemmesiden, Regulatory Compliance på www.dell.com/regulatory_compliance.

Procedure

- 1 Ret skruenhullet i beslaget til det optiske drev ind med skruenhullet i det optiske drev.
 -  **BEMÆRK:** Du skal justere det optiske drevs beslag korrekt ind for at sikre, at det optiske drev kan fastgøres ordentligt til computeren. For korrekt orientering, se trin 5 i "[Fjernelse af det optiske drev](#)".
- 2 Genmonter skruen, der fastgør det optiske drevs beslag til det optiske drev.
- 3 Flugt tappene på det optiske drevs facet med åbningerne i det optiske drev, og klik facetten på plads.
- 4 Skub det optiske drevmodul ind i den optiske drevbås.
- 5 Genmonter skruen, der fastgør det optiske drevmodul til bunddækslet.

Efterfølgende forudsætninger

Genmonter [batteriet](#).

Fjernelse af tastaturet



ADVARSEL: Læs sikkerhedsinformationen der fulgte med din computer, inden du begynder at arbejde på computerens indvendige dele. Følg trinnene i, [Før du begynder at arbejde på computerens indvendige dele](#). Efter du har arbejdet inde i computeren, læs vejledningen i, [Efter arbejdet inde i din computer](#). For yderligere information om god praksis for sikkerhed se hjemmesiden, Regulatory Compliance på www.dell.com/regulatory_compliance.

Forudsætninger

Fjern [batteriet](#).

Procedure

- 1 Vend computeren med oversiden opad, og åbn skærmen.
- 2 Brug en plastikpen til at frigøre tappene der fastgør tastaturet til håndfladestøttemodulet.
- 3 Træk tastaturet op for at frigøre det fra tappene på håndfladestøttemodulet.

- 4 Vend forsigtigt tastaturet om, og anbring det over håndfladestøtten.



- | | | | |
|---|-------------------------|---|------------|
| 1 | fastgørelsesklemmer (5) | 2 | Plastikpen |
| 3 | tastatur | 4 | tappe (6) |
| 5 | håndfladestøttemodul | | |

- 5 Åbn låsen og frakobl tastaturets kabel fra systemkortet.



1 lås

2 tastaturkabel

3 tastatur

4 håndfladestøttemodul

- 6 Løft tastaturet, sammen med kablet, ud fra håndfladestøttemodulet.

Sådan genmonteres tastaturet



ADVARSEL: Læs sikkerhedsinformationen der fulgte med din computer, inden du begynder at arbejde på computerens indvendige dele. Følg trinnene i, [Før du begynder at arbejde på computerens indvendige dele](#). Efter du har arbejdet inde i computeren, læs vejledningen i, [Efter arbejdet inde i din computer](#). For yderligere information om god praksis for sikkerhed se hjemmesiden, Regulatory Compliance på www.dell.com/regulatory_compliance.

Procedure

- 1 Skub tastaturkablet ind i dets stik, og luk låsen for at fastgøre kablet.
- 2 Vend forsigtigt tastaturet om, skub tastaturets tappe ind i håndfladestøttemodulets åbninger og klik tastaturet på plads.
- 3 Luk skærmen, og vend computeren om.

Efterfølgende forudsætninger

Genmonter [batteriet](#).

Fjernelse af bunddækslet



ADVARSEL: Læs sikkerhedsinformationen der fulgte med din computer, inden du begynder at arbejde på computerens indvendige dele. Følg trinnene i, [Før du begynder at arbejde på computerens indvendige dele](#). Efter du har arbejdet inde i computeren, læs vejledningen i, [Efter arbejdet inde i din computer](#). For yderligere information om god praksis for sikkerhed se hjemmesiden, Regulatory Compliance på www.dell.com/regulatory_compliance.

Forudsætninger

- 1 Fjern [batteriet](#).
- 2 Følg proceduren fra trin 1 til trin 3 i "Fjernelse af det [optiske drev](#)".
- 3 Fjern [tastaturet](#).

Procedure

- 1 Åbn skærmen og fjern skruerne der fastgør håndfladestøttemodulet til bunddækslet.

- 2 Åbn låsen, og frakobl det optiske drevs kabel fra dets stik på systemkortet.

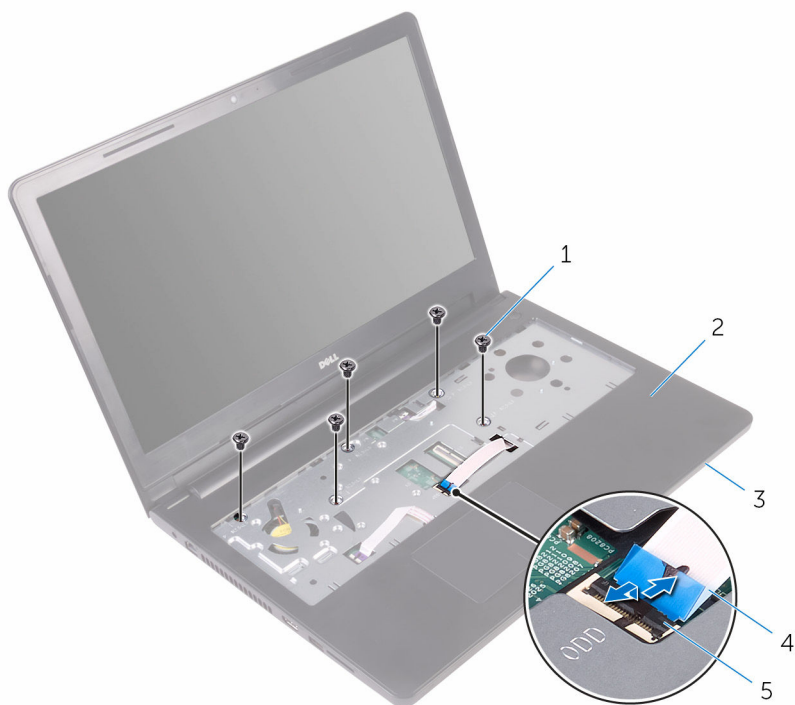

1 skruer (5)

3 bunddæksel

5 lås

2 håndfladestøttemodul

4 optisk drevkabel

- 3 Luk skærmen, og vend computeren om.

4 Fjern skruerne, der fastgør bunddækslet til håndfladestøttemodulet.

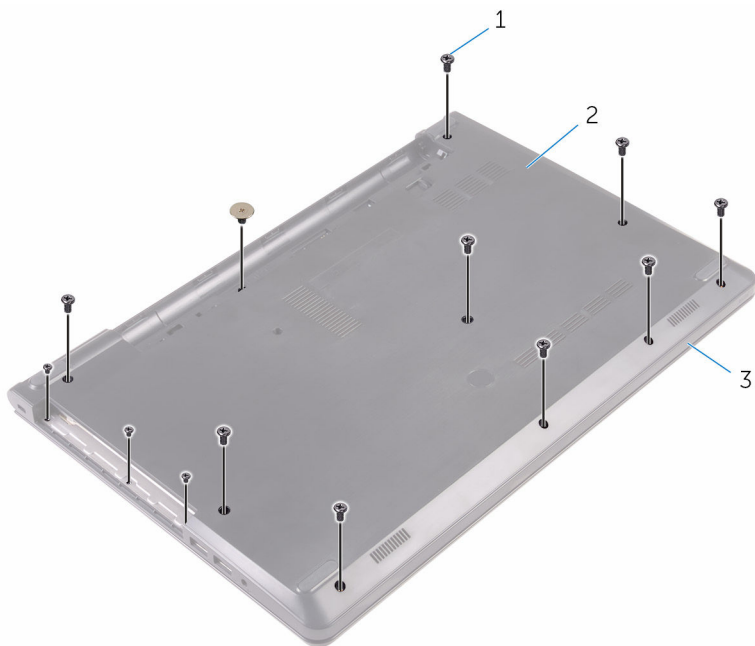

1 skruer (13)

2 bunddæksel

3 håndfladestøttemodul

- 5** Brug fingerspidserne til forsigtigt at lirke bunddækslet af håndfladestøttemodulet.

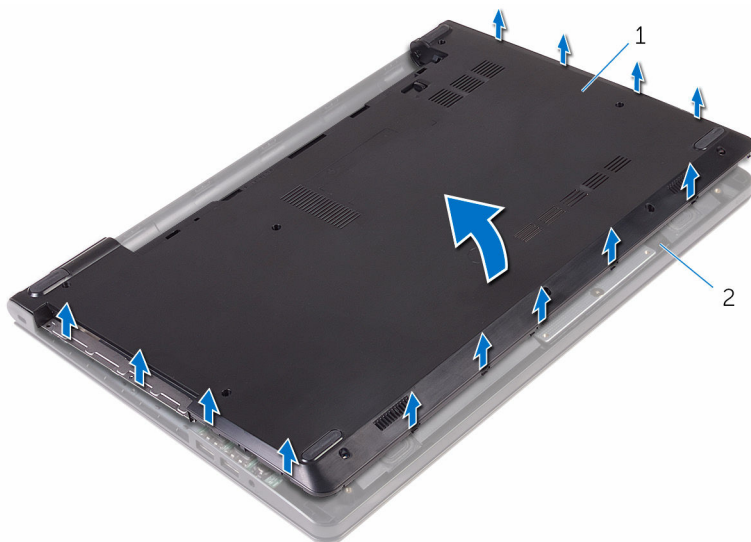

1 bunddæksel

2 håndfladestøttemodul

- 6** Vend bunddækslet om.

7 Frigør det optiske drev-mellemlæg fra tapperne på bunddækslet.

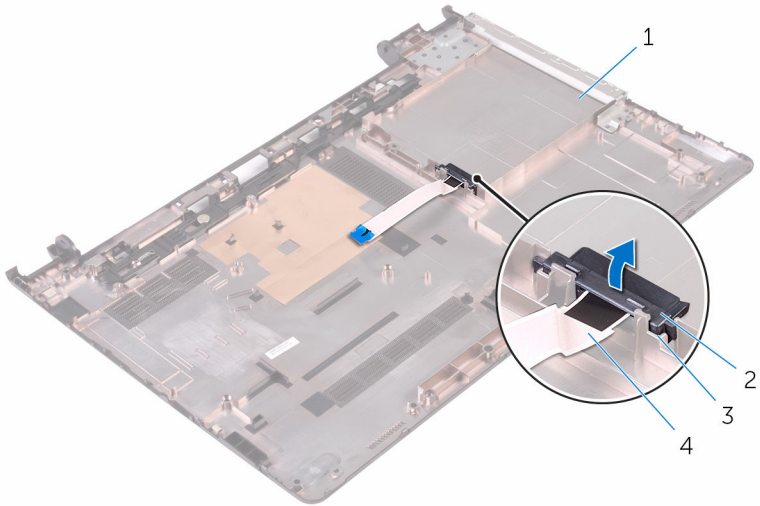

1 bunddæksel

2 optisk drev-mellemlæg

3 tappe (2)

4 optisk drevkabel

Sådan genmonteres bunddækslet



ADVARSEL: Læs sikkerhedsinformationen der fulgte med din computer, inden du begynder at arbejde på computerens indvendige dele. Følg trinnene i, [Før du begynder at arbejde på computerens indvendige dele](#). Efter du har arbejdet inde i computeren, læs vejledningen i, [Efter arbejdet inde i din computer](#). For yderligere information om god praksis for sikkerhed se hjemmesiden, Regulatory Compliance på www.dell.com/regulatory_compliance.

Procedure

- 1 Ret det optiske drev-mellemlæg ind med tapperne på bunddækslet og klik det på plads.
- 2 Vend bunddækslet om.
- 3 Skub tapperne på bunddækslet ind i åbningerne i håndfladestøttemodulet og klik bunddækslet på plads.
- 4 Genmonter skruerne, der fastgør bunddækslet til håndfladestøttemodulet.
- 5 Vend computeren om.
- 6 Åbn skærmen og genmonter skruerne, der fastgør håndfladestøttemodulet til bunddækslet.
- 7 Skub det optiske drevs kabel ind i dets stik, og luk låsen for at fastgøre kablet.

Efterfølgende forudsætninger

- 1 Genmonter [tastaturet](#).
- 2 Følg proceduren fra trin 4 til trin 5 i "Genmontering af det [optiske drev](#)".
- 3 Genmonter [batteriet](#).

Fjernelse harddisken

 **ADVARSEL:** Læs sikkerhedsinformationen der fulgte med din computer, inden du begynder at arbejde på computerens indvendige dele. Følg trinnene i, [Før du begynder at arbejde på computerens indvendige dele](#). Efter du har arbejdet inde i computeren, læs vejledningen i, [Efter arbejdet inde i din computer](#). For yderligere information om god praksis for sikkerhed se hjemmesiden, Regulatory Compliance på www.dell.com/regulatory_compliance.

 **FORSIGTIG:** Harddiske er skrøbelige. Udvis omhyggelighed når du håndterer harddiske.

 **FORSIGTIG:** For at undgå datatab, fjern ikke harddisken mens computeren er i slumretilstand eller er tændt.

Forudsætninger

- 1 Fjern [batteriet](#).
- 2 Følg proceduren fra trin 1 til trin 3 i "Fjernelse af det [optiske drev](#)".
- 3 Fjern [tastaturet](#).
- 4 Følg proceduren fra trin 1 til trin 5 i "Fjernelse af [bunddækslet](#)".

Procedure

- 1 Fjern skruerne, der fastgør harddiskmodulet til håndfladestøttemodulet.
- 2 Åbn låsen og frakobl harddiskkablet fra systemkortet.

3 Løft harddiskmodul ud af håndfladestøttemodulet.

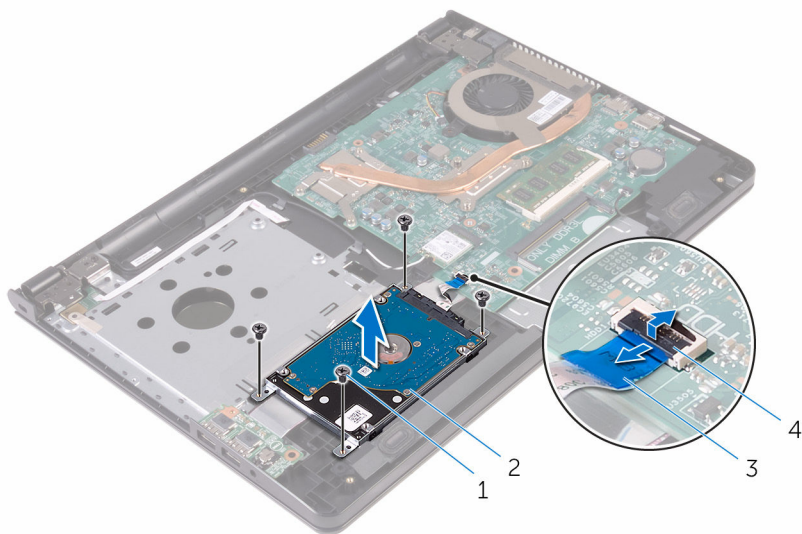

1 skruer (4)

2 harddiskmodul

3 harddiskkabel

4 lås

4 Frakobl mellemlægget fra harddiskmodul.

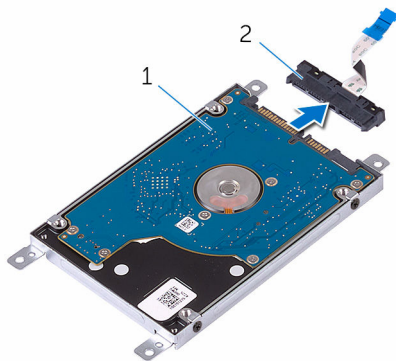

1 harddiskmodul

2 mellemlæg

- 5 Fjern skruerne, der fastgør harddiskbeslaget til harddisken og løft harddiskbeslaget af harddisken.

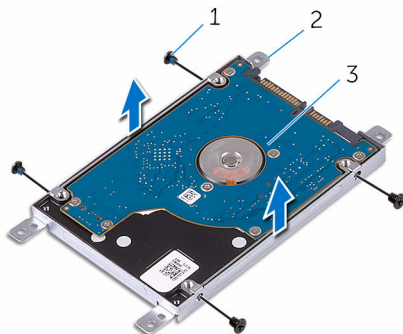

1 skruer (4)

2 harddiskbeslag

3 harddisk

Sådan genmonteres harddisken

 **ADVARSEL:** Læs sikkerhedsinformationen der fulgte med din computer, inden du begynder at arbejde på computerens indvendige dele. Følg trinnene i, [Før du begynder at arbejde på computerens indvendige dele](#). Efter du har arbejdet inde i computeren, læs vejledningen i, [Efter arbejdet inde i din computer](#). For yderligere information om god praksis for sikkerhed se hjemmesiden, Regulatory Compliance på www.dell.com/regulatory_compliance.

 **FORSIGTIG:** Harddiske er skrøbelige. Udvis omhyggelighed når du håndterer harddiske.

Procedure

- 1 Flugt skruehullerne på harddiskbeslaget med skruehullerne i harddisken.
- 2 Genmonter skruerne, der fastgør harddiskbeslaget til harddisken.
- 3 Ret skruehullerne i harddiskmodulet ind med skruehullerne i håndfladestøttemodulet.
- 4 Genmonter skruerne, der fastgør harddisken til håndfladestøttemodulet.
- 5 Skub harddiskkablet ind i dets stik på systemkortet, og luk låsen for at fastgøre kablet.

Efterfølgende forudsætninger

- 1 Følg proceduren fra trin 3 til trin 7 i "Genmontering af [bunddækslet](#)".
- 2 Genmonter [tastaturet](#).
- 3 Følg proceduren fra trin 4 til trin 5 i "Genmontering af det [optiske drev](#)".
- 4 Genmonter [batteriet](#).

Sådan fjernes hukommelsesmodulet



ADVARSEL: Læs sikkerhedsinformationen der fulgte med din computer, inden du begynder at arbejde på computerens indvendige dele. Følg trinnene i, [Før du begynder at arbejde på computerens indvendige dele](#). Efter du har arbejdet inde i computeren, læs vejledningen i, [Efter arbejdet inde i din computer](#). For yderligere information om god praksis for sikkerhed se hjemmesiden, Regulatory Compliance på www.dell.com/regulatory_compliance.

Forudsætninger

- 1 Fjern [batteriet](#).
- 2 Følg proceduren fra trin 1 til trin 3 i "Fjernelse af det [optiske drev](#)".
- 3 Fjern [tastaturet](#).
- 4 Følg proceduren fra trin 1 til trin 5 i "Fjernelse af [bunddækslet](#)".

Procedure

- 1 Brug fingerspidserne til forsigtigt at pirke fastgørelsesklemmerne på hver side af hukommelsesmodulslottet, indtil modulet springer op.

2 Træk og fjern hukommelsesmodul fra dets slot.

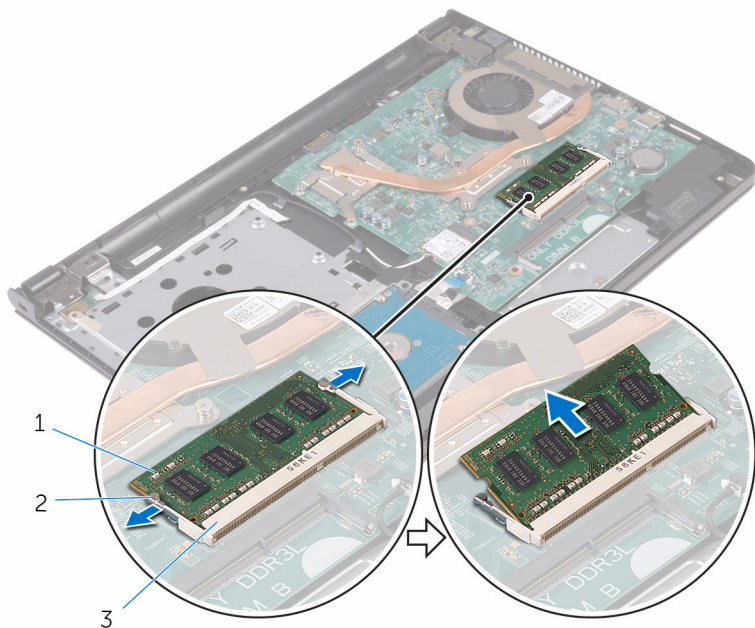

1 hukommelsesmodul

2 fastgørelsesklemmer (2)

3 Hukommelsesmodulslot

Sådan genmonteres hukommelsesmodulet



ADVARSEL: Læs sikkerhedsinformationen der fulgte med din computer, inden du begynder at arbejde på computerens indvendige dele. Følg trinnene i, [Før du begynder at arbejde på computerens indvendige dele](#). Efter du har arbejdet inde i computeren, læs vejledningen i, [Efter arbejdet inde i din computer](#). For yderligere information om god praksis for sikkerhed se hjemmesiden, Regulatory Compliance på www.dell.com/regulatory_compliance.

Procedure

- 1 Juster hukommelsesmodulets indhak med tappen på hukommelsesmodulslottet.

- 2 Skub hukommelsesmodulet i en vinkel helt ind i dets slot, og tryk hukommelsesmodulet ned indtil det klikker på plads.

 **BEMÆRK:** Hvis du ikke hører et klik, skal du fjerne hukommelsesmodulet og sætte det i igen.

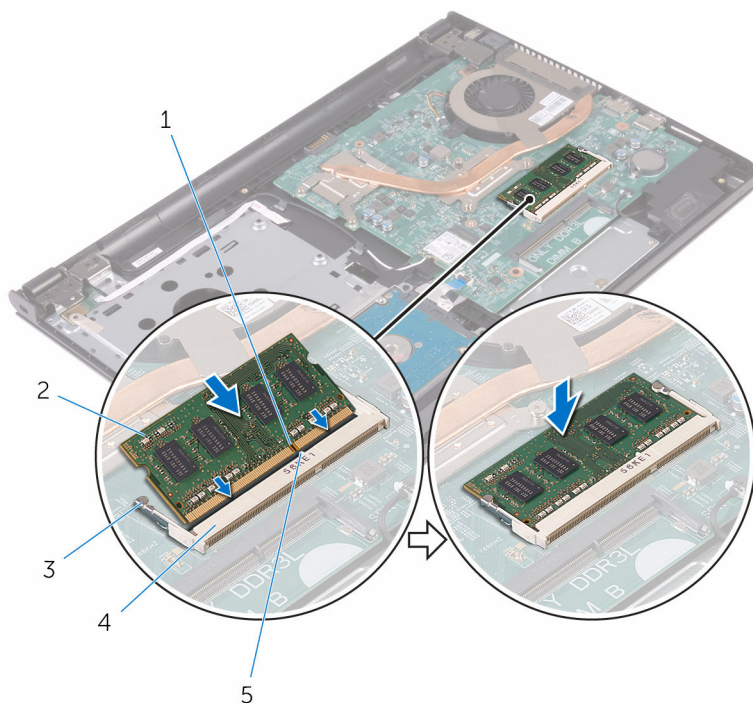

- | | | | |
|---|-------------------------|---|----------------------|
| 1 | indhak | 2 | hukommelsesmodul |
| 3 | fastgørelsesklemmer (2) | 4 | Hukommelsesmodulslot |
| 5 | tap | | |

Efterfølgende forudsætninger

- 1 Følg proceduren fra trin 3 til trin 7 i "Genmontering af [bunddækslet](#)".
- 2 Genmonter [tastaturet](#).
- 3 Følg proceduren fra trin 4 til trin 5 i "Genmontering af det [optiske drev](#)".
- 4 Genmonter [batteriet](#).

Fjernelse af trådløs-kortet



ADVARSEL: Læs sikkerhedsinformationen der fulgte med din computer, inden du begynder at arbejde på computerens indvendige dele. Følg trinnene i, [Før du begynder at arbejde på computerens indvendige dele](#). Efter du har arbejdet inde i computeren, læs vejledningen i, [Efter arbejdet inde i din computer](#). For yderligere information om god praksis for sikkerhed se hjemmesiden, Regulatory Compliance på www.dell.com/regulatory_compliance.

Forudsætninger

- 1 Fjern [batteriet](#).
- 2 Følg proceduren fra trin 1 til trin 3 i "Fjernelse af det [optiske drev](#)".
- 3 Fjern [tastaturet](#).
- 4 Følg proceduren fra trin 1 til trin 5 i "Fjernelse af [bunddækslet](#)".

Procedure

- 1 Frakobl antennekablerne fra trådløs-kortet.
- 2 Fjern skruen, der fastgør trådløs-kortet til systemkortet.

3 Skub og fjern trådløs-kortet fra dets slot.

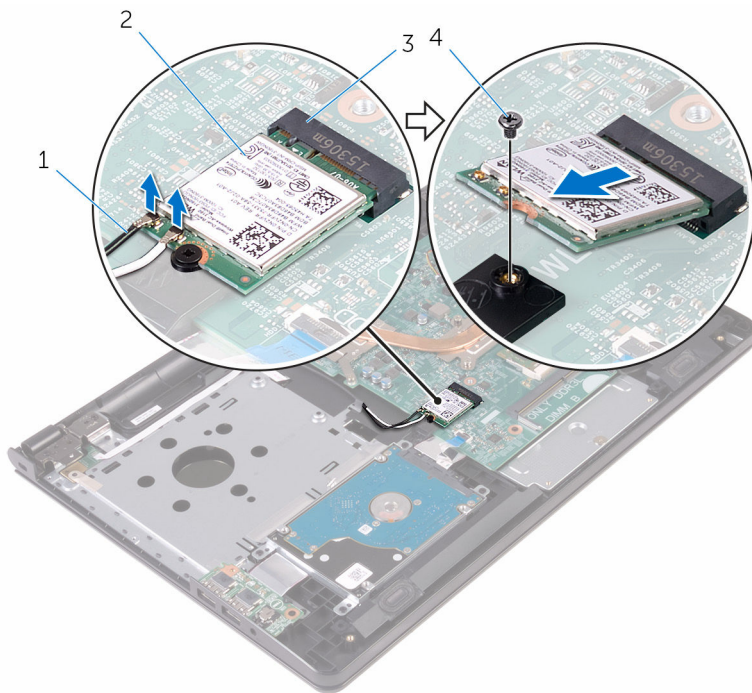

1 antennekabler (2)

2 trådløs-kort

3 trådløs-kortslet

4 skrue

Genmontering af trådløskortet

 **ADVARSEL:** Læs sikkerhedsinformationen der fulgte med din computer, inden du begynder at arbejde på computerens indvendige dele. Følg trinnene i, [Før du begynder at arbejde på computerens indvendige dele](#). Efter du har arbejdet inde i computeren, læs vejledningen i, [Efter arbejdet inde i din computer](#). For yderligere information om god praksis for sikkerhed se hjemmesiden, Regulatory Compliance på www.dell.com/regulatory_compliance.

Procedure

 **FORSIGTIG:** For at undgå skader på trådløskortet, anbring ikke kabler under det.

- 1 Flugt udskæringen i trådløskortet med tappen på trådløskortets slot, og skub kortet ind i dets slot.
- 2 Tryk på trådløskortets anden ende og genmonter skruen, der fastgør trådløskortet til systemkortet.

3 Tilslut antennekablerne til det trådløse-kortet.

Følgende skema viser antennekablets farveskema for trådløse-kortet, der understøttes af din computer.

Stik på trådløse-kortet	Antennekabelfarve
Hovedstik (hvid trekant)	Hvid
Hjælpestik (sort trekant)	Sort

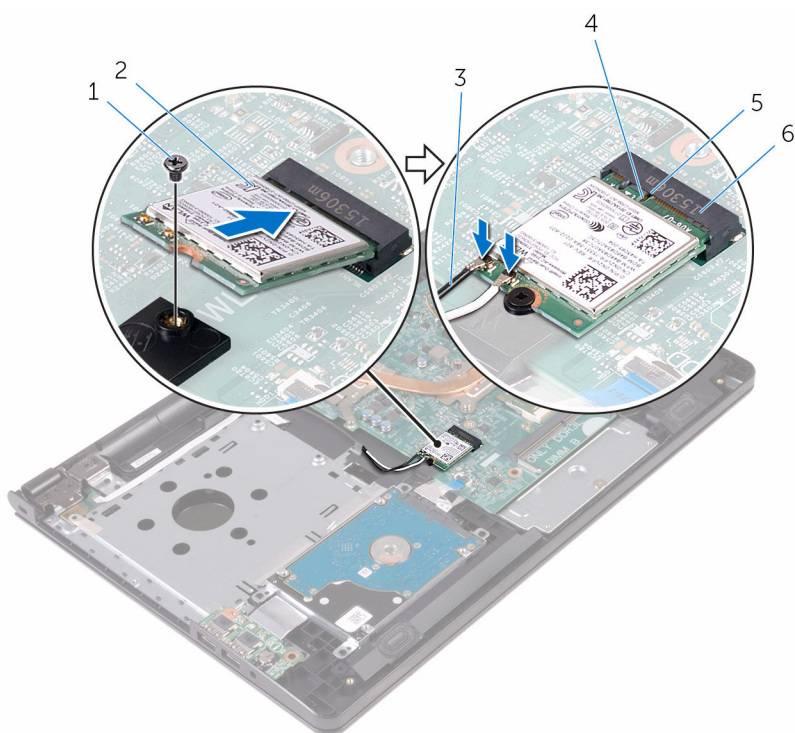

1 skrue

2 trådløse-kort

3 antennekabler (2)

4 indhak

5 tap

6 trådløse-kortslot

Efterfølgende forudsætninger

- 1 Følg proceduren fra trin 3 til trin 7 i "Genmontering af [bunddækslet](#)".

- 2 Genmonter [tastaturet](#).
- 3 Følg proceduren fra trin 4 til trin 5 i "Genmontering af det [optiske drev](#)".
- 4 Genmonter [batteriet](#).

Sådan fjernes strømknappkortet



ADVARSEL: Læs sikkerhedsinformationen der fulgte med din computer, inden du begynder at arbejde på computerens indvendige dele. Følg trinnene i, [Før du begynder at arbejde på computerens indvendige dele](#). Efter du har arbejdet inde i computeren, læs vejledningen i, [Efter arbejdet inde i din computer](#). For yderligere information om god praksis for sikkerhed se hjemmesiden, Regulatory Compliance på www.dell.com/regulatory_compliance.

Forudsætninger

- 1 Fjern [batteriet](#).
- 2 Følg proceduren fra trin 1 til trin 3 i "Fjernelse af det [optiske drev](#)".
- 3 Fjern [tastaturet](#).
- 4 Følg proceduren fra trin 1 til trin 5 i "Fjernelse af [bunddækslet](#)".

Procedure

- 1 Åbn skærmen så meget som muligt.

- 2 Åbn låsen og frakobl strømknappkortkablet fra systemkortet.



- 1 kablet til strømknappkortet 2 håndfladestøtte

- 3 Luk skærmen, og vend computeren om.
- 4 Pil tapen af, der fastgør strømknappkortet på håndfladestøttemodulet.
- 5 Fjern skruen, der fastgør strømknappkortet til håndfladestøttemodulet.
- 6 Bemærk strømknappkortkablets føring, og pil det af håndfladestøttemodulet.

- 7 Træk og fjern strømknappkortet sammen med dets kabel under tappen på håndfladestøttemodulet.

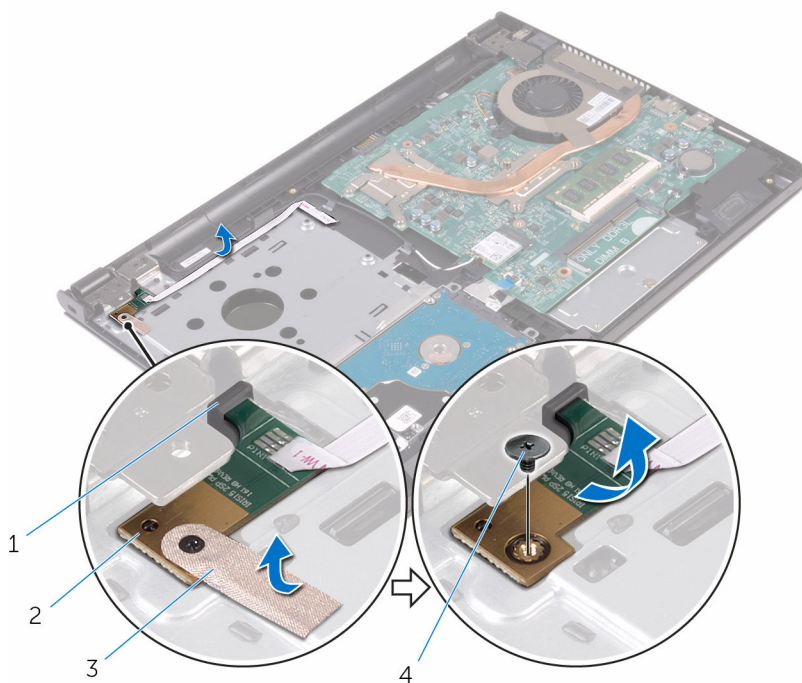

1 tap

3 tape

2 strømknappkort

4 skrue

Sådan genmonteres strømknappkortet



ADVARSEL: Læs sikkerhedsinformationen der fulgte med din computer, inden du begynder at arbejde på computerens indvendige dele. Følg trinnene i, [Før du begynder at arbejde på computerens indvendige dele](#). Efter du har arbejdet inde i computeren, læs vejledningen i, [Efter arbejdet inde i din computer](#). For yderligere information om god praksis for sikkerhed se hjemmesiden, Regulatory Compliance på www.dell.com/regulatory_compliance.

Procedure

- 1 Skub strømknappkortet ind under tappen på håndfladestøttemodulet, og sørg for, at skruehullet i strømknappkortet flugter med skruehullet i håndfladestøttemodulet.
- 2 Genmonter skruen, der fastgør strømknappkortet til håndfladestøttemodulet.
- 3 Påsæt tapen, der holder strømknappkortet fast på håndfladestøttemodulet.
- 4 Klæb kablet på håndfladestøttemodulet.
- 5 Skub kablet til strømknappkortet igennem hullet i håndfladestøttemodulet.
- 6 Vend computeren om, og åbn skærmen så meget som muligt.
- 7 Skub strømknappkortets kabel ind i dets stik på systemkortet, og luk låsen for at fastgøre kablet.

Efterfølgende forudsætninger

- 1 Følg proceduren fra trin 3 til trin 7 i "Genmontering af [bunddækslet](#)".
- 2 Genmonter [tastaturet](#).
- 3 Følg proceduren fra trin 4 til trin 5 i "Genmontering af det [optiske drev](#)".
- 4 Genmonter [batteriet](#).

Sådan fjernes højttalerne



ADVARSEL: Læs sikkerhedsinformationen der fulgte med din computer, inden du begynder at arbejde på computerens indvendige dele. Følg trinnene i, [Før du begynder at arbejde på computerens indvendige dele](#). Efter du har arbejdet inde i computeren, læs vejledningen i, [Efter arbejdet inde i din computer](#). For yderligere information om god praksis for sikkerhed se hjemmesiden, Regulatory Compliance på www.dell.com/regulatory_compliance.

Forudsætninger

- 1 Fjern [batteriet](#).
- 2 Følg proceduren fra trin 1 til trin 3 i "Fjernelse af det [optiske drev](#)".
- 3 Fjern [tastaturet](#).
- 4 Følg proceduren fra trin 1 til trin 5 i "Fjernelse af [bunddækslet](#)".

Procedure

- 1 Frakobl højttalerkablet fra systemkortet.
- 2 Bemærk højttalerkablets føring og fjern kablet fra kabelkanalerne på håndfladestøttemodulet.

3 Løft højttalerne og højttalerkablet af håndfladestøttemodulet.

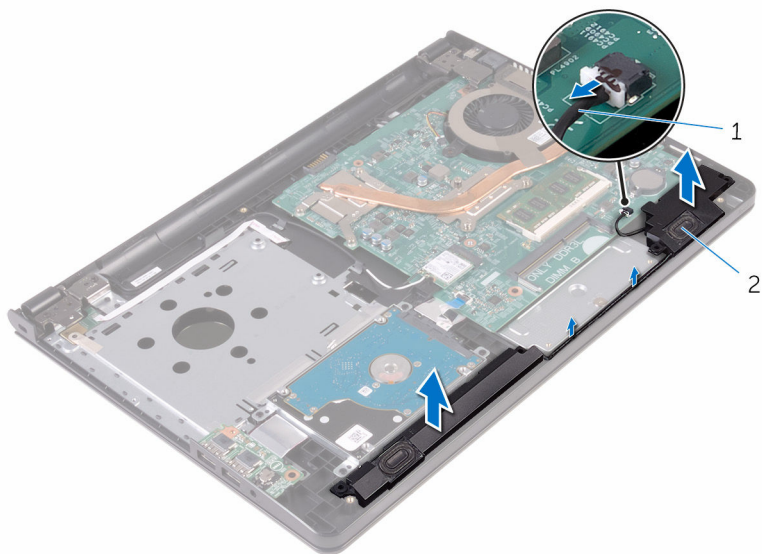

1 højttalerkabel

2 højttalere (2)

Sådan genmonteres højttalerne



ADVARSEL: Læs sikkerhedsinformationen der fulgte med din computer, inden du begynder at arbejde på computerens indvendige dele. Følg trinnene i, [Før du begynder at arbejde på computerens indvendige dele](#). Efter du har arbejdet inde i computeren, læs vejledningen i, [Efter arbejdet inde i din computer](#). For yderligere information om god praksis for sikkerhed se hjemmesiden, Regulatory Compliance på www.dell.com/regulatory_compliance.

Procedure

- 1 Juster højttalerne ind ved hjælp af styremærkerne på håndfladestøttemodulet, og klik højttalerne på plads.
- 2 Før højttalerkablet igennem håndfladestøttemodulets kabelkanaler.
- 3 Tilslut højttalerkablet til systemkortet.

Efterfølgende forudsætninger

- 1 Genmonter [bunddækslet](#).
- 2 Genmonter [tastaturet](#).
- 3 Genmonter det [optiske drev](#).
- 4 Genmonter [batteriet](#).

Sådan fjernes I/O-kortet



ADVARSEL: Læs sikkerhedsinformationen der fulgte med din computer, inden du begynder at arbejde på computerens indvendige dele. Følg trinnene i, [Før du begynder at arbejde på computerens indvendige dele](#). Efter du har arbejdet inde i computeren, læs vejledningen i, [Efter arbejdet inde i din computer](#). For yderligere information om god praksis for sikkerhed se hjemmesiden, Regulatory Compliance på www.dell.com/regulatory_compliance.

Forudsætninger

- 1 Fjern [batteriet](#).
- 2 Følg proceduren fra trin 1 til trin 3 i "Fjernelse af det [optiske drev](#)".
- 3 Fjern [tastaturet](#).
- 4 Følg proceduren fra trin 1 til trin 5 i "Fjernelse af [bunddækslet](#)".

Procedure

- 1 Fjern skruen, der fastgør I/O-kortet til håndfladestøttemodulet.
- 2 Vend I/O-kortet om.
- 3 Pil tapen af, der holder I/O-kortets kabel fast på I/O-kortet.
- 4 Åbn låsen og frakobl I/O-kortets kabel fra I/O-kortet.

5 Løft I/O-kortet af håndfladestøtten.

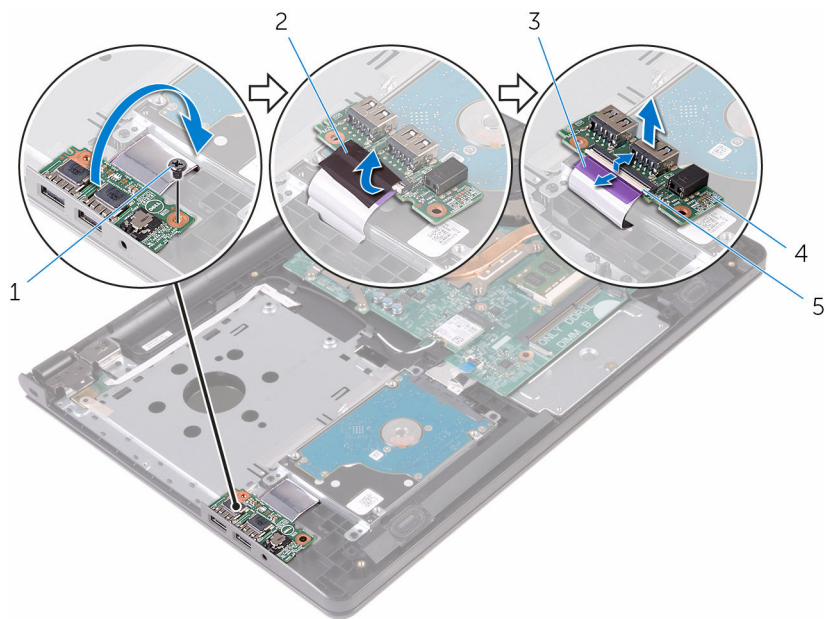

1 skrue

2 tape

3 I/O-kortets kabel

4 I/O-kort

5 lås

Sådan genmonteres I/O-kortet



ADVARSEL: Læs sikkerhedsinformationen der fulgte med din computer, inden du begynder at arbejde på computerens indvendige dele. Følg trinnene i, [Før du begynder at arbejde på computerens indvendige dele](#). Efter du har arbejdet inde i computeren, læs vejledningen i, [Efter arbejdet inde i din computer](#). For yderligere information om god praksis for sikkerhed se hjemmesiden, Regulatory Compliance på www.dell.com/regulatory_compliance.



Procedure

- 1 Skub I/O-kortets kabel ind i stikket på I/O-kortet, og luk låsen for at fastgøre kablet.
- 2 Påsæt tapen, for at fastgøre I/O-kortkablet til I/O-kortet.
- 3 Vend I/O-kortet om.
- 4 Flugt skruehullet i I/O-kortet med håndfladestøttemodulets skruehul.
- 5 Genmonter skruen, der fastgør I/O-kortet til håndfladestøttemodulet.

Efterfølgende forudsætninger

- 1 Følg proceduren fra trin 3 til trin 7 i "Genmontering af [bunddækslet](#)".
- 2 Genmonter [tastaturet](#).
- 3 Følg proceduren fra trin 4 til trin 5 i "Genmontering af det [optiske drev](#)".
- 4 Genmonter [batteriet](#).

Sådan fjernes møntcellebatteriet

-  **ADVARSEL:** Læs sikkerhedsinformationen der fulgte med din computer, inden du begynder at arbejde på computerens indvendige dele. Følg trinnene i, [Før du begynder at arbejde på computerens indvendige dele](#). Efter du har arbejdet inde i computeren, læs vejledningen i, [Efter arbejdet inde i din computer](#). For yderligere information om god praksis for sikkerhed se hjemmesiden, Regulatory Compliance på www.dell.com/regulatory_compliance.
-  **FORSIGTIG:** Fjernes møntcellebatteriet vil BIOS-konfigurationsprogrammernes indstillinger nulstilles til standardindstillingerne. Det anbefales, at du registrerer BIOS-indstillingerne, inden du fjerner møntcellebatteriet.

Forudsætninger

- 1 Fjern [batteriet](#).
- 2 Følg proceduren fra trin 1 til trin 3 i "Fjernelse af det [optiske drev](#)".
- 3 Fjern [tastaturet](#).
- 4 Følg proceduren fra trin 1 til trin 5 i "Fjernelse af [bunddækslet](#)".

Procedure

Lirk forsigtigt vha. en plastikpen møntcellebatteriet ud af batterisoklen på systemkortet.

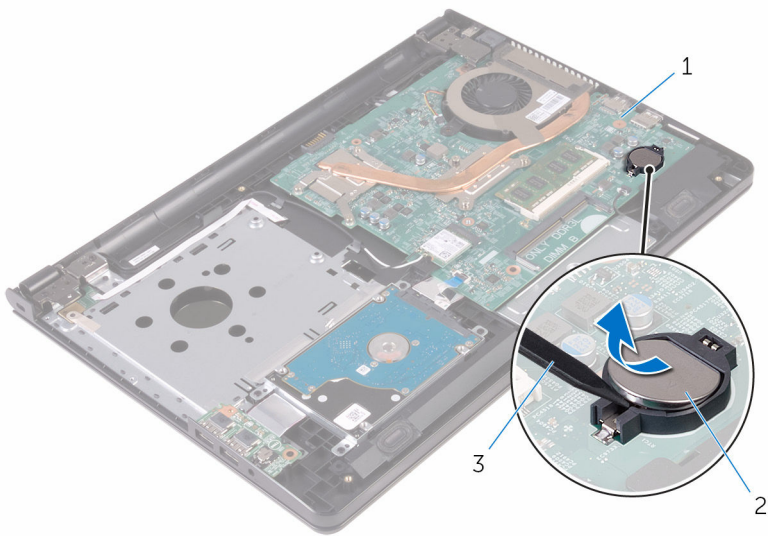

- 1 systemkort
- 3 Plastikpen

- 2 møntcellebatteri

Genmontering af møntcellebatteriet



ADVARSEL: Læs sikkerhedsinformationen der fulgte med din computer, inden du begynder at arbejde på computerens indvendige dele. Følg trinnene i, [Før du begynder at arbejde på computerens indvendige dele](#). Efter du har arbejdet inde i computeren, læs vejledningen i, [Efter arbejdet inde i din computer](#). For yderligere information om god praksis for sikkerhed se hjemmesiden, Regulatory Compliance på www.dell.com/regulatory_compliance.



Procedure

Sæt møntcellebatteriet, med dets plusside opad, i batterisoklen på systemkortet.

Efterfølgende forudsætninger

- 1 Følg proceduren fra trin 3 til trin 7 i "Genmontering af [bunddækslet](#)".
- 2 Genmonter [tastaturet](#).
- 3 Følg proceduren fra trin 4 til trin 5 i "Genmontering af det [optiske drev](#)".
- 4 Genmonter [batteriet](#).

Sådan fjernes kølelegememodulet

-  **ADVARSEL:** Læs sikkerhedsinformationen der fulgte med din computer, inden du begynder at arbejde på computerens indvendige dele. Følg trinnene i, [Før du begynder at arbejde på computerens indvendige dele](#). Efter du har arbejdet inde i computeren, læs vejledningen i, [Efter arbejdet inde i din computer](#). For yderligere information om god praksis for sikkerhed se hjemmesiden, Regulatory Compliance på www.dell.com/regulatory_compliance.
-  **ADVARSEL:** Kølelegememodulet kan blive varmt under normal drift. Lad det køle tilstrækkeligt af, inden du rører ved det.
-  **FORSIGTIG:** For maksimal køling af processoren, rør ikke varmeafledningsområderne. Det fedt du har på fingrene, kan reducere effekten af den termiske fedts varmeafledning.

Forudsætninger

- 1 Fjern [batteriet](#).
- 2 Følg proceduren fra trin 1 til trin 3 i "Fjernelse af det [optiske drev](#)".
- 3 Fjern [tastaturet](#).
- 4 Følg proceduren fra trin 1 til trin 5 i "Fjernelse af [bunddækslet](#)".

Procedure

- 1 Løsn monteringskruerne, der fastgør kølelegememodulet til systemkortet, i rækkefølgen angivet på kølelegememodulet.

2 Kobl blæserkablet fra systemkortet.

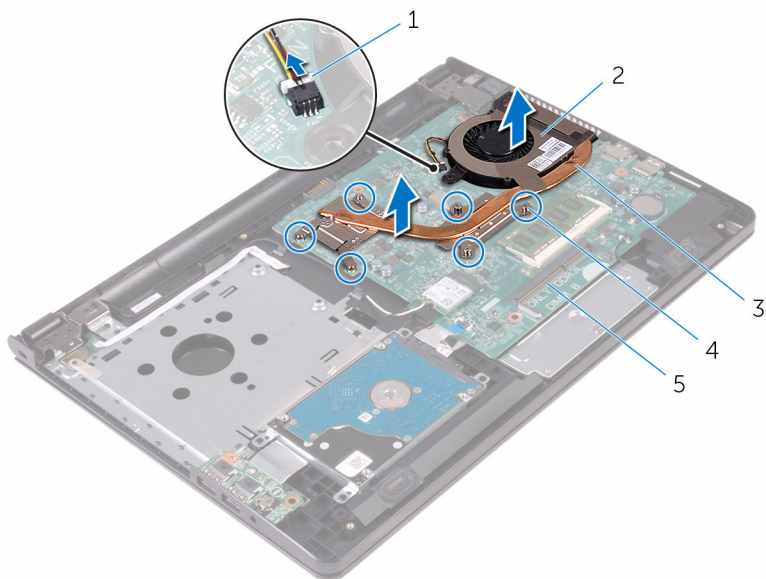

1 blæserkabel

2 blæser

3 kølelegememodul

4 monteringskrue (6)

5 systemkort

3 Løft kølelegememodulet op fra systemkortet.

4 Fjern [blæseren](#).

Sådan genmonteres kølelegememodulet

 **ADVARSEL:** Læs sikkerhedsinformationen der fulgte med din computer, inden du begynder at arbejde på computerens indvendige dele. Følg trinnene i, [Før du begynder at arbejde på computerens indvendige dele](#). Efter du har arbejdet inde i computeren, læs vejledningen i, [Efter arbejdet inde i din computer](#). For yderligere information om god praksis for sikkerhed se hjemmesiden, Regulatory Compliance på www.dell.com/regulatory_compliance.

 **FORSIGTIG:** Forkert placering af kølelegemet kan beskadige systemkortet og processoren.

 **BEMÆRK:** Det oprindelige termiske fedt kan genbruges, hvis det oprindelige systemkort og blæser geninstalleres sammen. Hvis enten systemkortet eller blæseren er udskiftet, anvend det termiske underlag der følger med sættet, for at sikre en god varmeafledning.

Procedure

- 1 Genmonter [blæseren](#).
- 2 Ret monteringskruerne på kølelegememodulet ind med skruehullerne i systemkortet.
- 3 Spænd monteringskruerne, der fastgør kølelegememodulet til systemkortet i rækkefølgen angivet på kølelegememodulet.
- 4 Tilslut blæserkablet til systemkortet.

Efterfølgende forudsætninger

- 1 Følg proceduren fra trin 3 til trin 7 i "Genmontering af [bunddækslet](#)".
- 2 Genmonter [tastaturet](#).
- 3 Følg proceduren fra trin 4 til trin 5 i "Genmontering af det [optiske drev](#)".
- 4 Genmonter [batteriet](#).

Fjernelse af blæseren

! ADVARSEL: Læs sikkerhedsinformationen der fulgte med din computer, inden du begynder at arbejde på computerens indvendige dele. Følg trinnene i, [Før du begynder at arbejde på computerens indvendige dele](#). Efter du har arbejdet inde i computeren, læs vejledningen i, [Efter arbejdet inde i din computer](#). For yderligere information om god praksis for sikkerhed se hjemmesiden, Regulatory Compliance på www.dell.com/regulatory_compliance.

Forudsætninger

- 1 Fjern [batteriet](#).
- 2 Følg proceduren fra trin 1 til trin 3 i "Fjernelse af det [optiske drev](#)".
- 3 Fjern [tastaturet](#).
- 4 Følg proceduren fra trin 1 til trin 5 i "Fjernelse af [bunddækslet](#)".
- 5 Fjern [kølelegemodulet](#).

Procedure

- 1 Fjern skruerne, der fastgør blæseren til kølelegemodulet

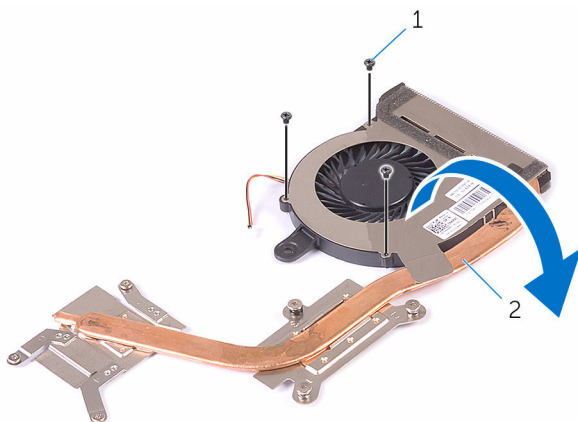

1 skruer (3)

2 kølelegememodul

- 2 Vend kølelegemodulet om.
- 3 Pil tapen af, der fastgør blæserkablet til kølelegemodulet.
- 4 Løft blæseren og dens kabel af varme-sinket.

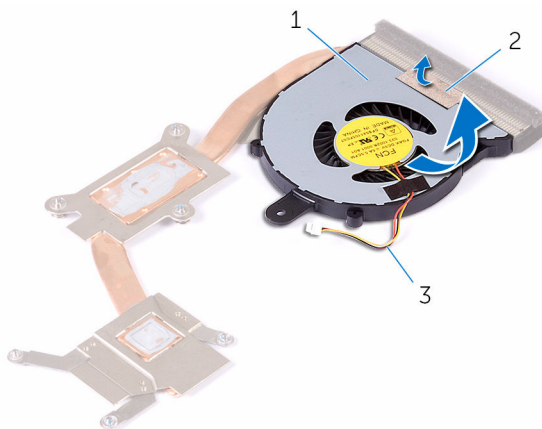

1 blæser

2 tape

3 blæserkabel

Genmontering af blæseren



ADVARSEL: Læs sikkerhedsinformationen der fulgte med din computer, inden du begynder at arbejde på computerens indvendige dele. Følg trinnene i, [Før du begynder at arbejde på computerens indvendige dele](#). Efter du har arbejdet inde i computeren, læs vejledningen i, [Efter arbejdet inde i din computer](#). For yderligere information om god praksis for sikkerhed se hjemmesiden, Regulatory Compliance på www.dell.com/regulatory_compliance.

Procedure

- 1 Placer blæseren på kølelegemet.
- 2 Påsæt tapen, der fastgør blæserkablet til kølelegememodulet.
- 3 Vend kølelegemodulet om.
- 4 Spænd monteringskruerne, der fastgør kølelegememodulet til systemkortet, i den rækkefølge, som er angivet på varme-sinket.

Efterfølgende forudsætninger

- 1 Genmonter [kølelegememodulet](#).
- 2 Følg proceduren fra trin 3 til trin 7 i "Genmontering af [bunddækslet](#)".
- 3 Genmonter [tastaturet](#).
- 4 Følg proceduren fra trin 4 til trin 5 i "Genmontering af det [optiske drev](#)".
- 5 Genmonter [batteriet](#).

Fjernelse af systemkortet

 **ADVARSEL:** Læs sikkerhedsinformationen der fulgte med din computer, inden du begynder at arbejde på computerens indvendige dele. Følg trinnene i, [Før du begynder at arbejde på computerens indvendige dele](#). Efter du har arbejdet inde i computeren, læs vejledningen i, [Efter arbejdet inde i din computer](#). For yderligere information om god praksis for sikkerhed se hjemmesiden, Regulatory Compliance på www.dell.com/regulatory_compliance.

 **BEMÆRK:** Din computers servicemærke er placeret på systemkortet. Du skal indtaste servicemærket i BIOS-installationsprogrammet, efter du har udskiftet systemkortet.

 **BEMÆRK:** Ved udskiftning af systemkortet fjernes alle ændringer, du har foretaget i BIOS under systeminstallationen. Du skal foretage de ønskede ændringer igen, efter udskiftning af systemkortet.

 **BEMÆRK:** Bemærk stikkens placering, inden du frakobler kablerne fra systemkortet, så du kan tilslutte dem korrekt igen, når du har genmonteret systemkortet.

Forudsætninger

- 1 Fjern [batteriet](#).
- 2 Følg proceduren fra trin 1 til trin 3 i "Fjernelse af det [optiske drev](#)".
- 3 Fjern [tastaturet](#).
- 4 Følg proceduren fra trin 1 til trin 5 i "Fjernelse af [bunddækslet](#)".
- 5 Følg proceduren fra trin 1 til trin 3 i "[Fjernelse af harddisken](#)".
- 6 Fjern [hukommelsesmodulet](#).
- 7 Fjern [trådløs-kortet](#).
- 8 Fjern [I/O-kortet](#).
- 9 Fjern [kølelegemodulet](#).

Procedure

- 1 Åbn skærmen så meget som muligt.
- 2 Åbn låsen og frakobl strømknappkortkablet fra systemkortet.

- 3** Åbn låsen og frakobl kablet til berøringspladen fra systemkortet.

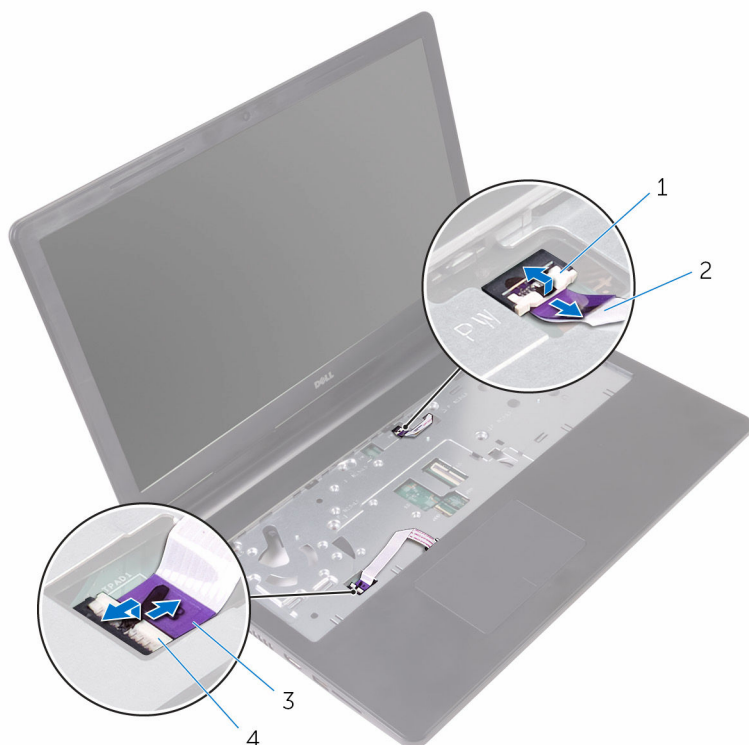

- | | | | |
|---|------------------------|---|-----------------------------|
| 1 | lås | 2 | kablet til strømknappkortet |
| 3 | berøringspladens kabel | 4 | lås |

- 4** Luk skærmen, og vend computeren om.
5 Fjern skruen, der fastgør trådløs-kortets beslag til systemkortet.
6 Fjern skruen, der fastgør skærmhængslet til systemkortet.

7 Åbn skærmhængslet til en vinkel på 90 grader.

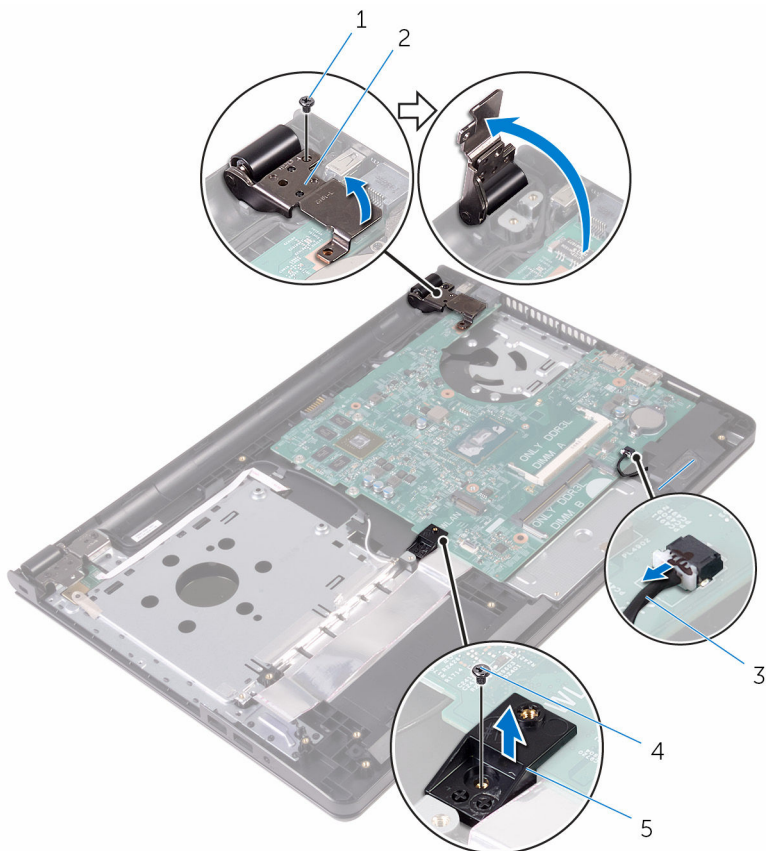

1 skrue

2 skærmhængsel

3 højttalerkabel

4 skrue

5 beslag til trådløs-kort

8 Løft og hold højttaleren for at frigøre systemkortet fra håndfladestøttemodulet.

9 Løft forsigtigt systemkortet fra de inderste kanter og frigør portene fra deres slots på håndfladestøttemodulet.

10 Vend systemkortet om.

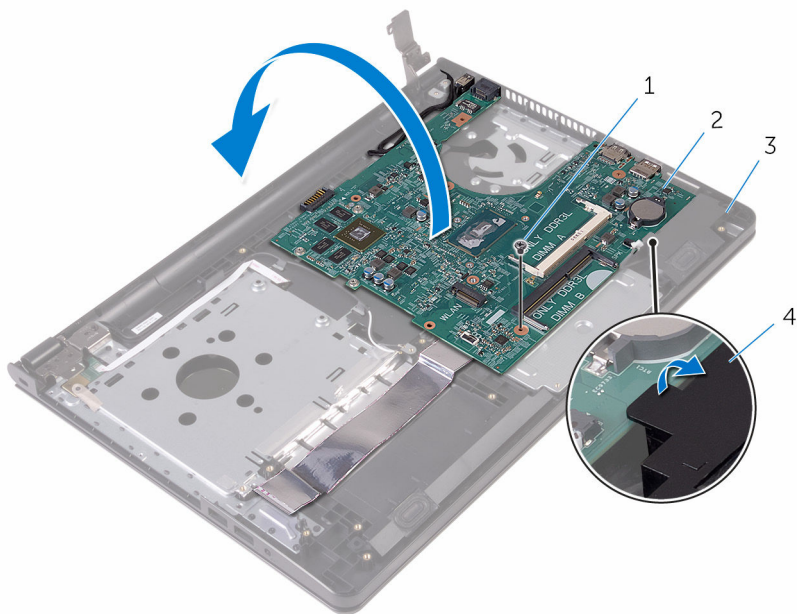

1 skrue

2 systemkort

3 håndfladestøttemodul

4 højttaler

11 Pil tapen af, der fastgør I/O-kortets kabel til systemkortet.

12 Åbn låsen og frakobl I/O-kortets kabel fra systemkortet.

13 Frakobl strømadapterportens kabel fra systemkortet.

14 Pil tapen, der fastgør skærmkablet til systemkortet, af.

15 Åbn låsen og frakobl skærmkablet fra systemkortet.

16 Løft systemkortet af håndfladestøttemodulet.

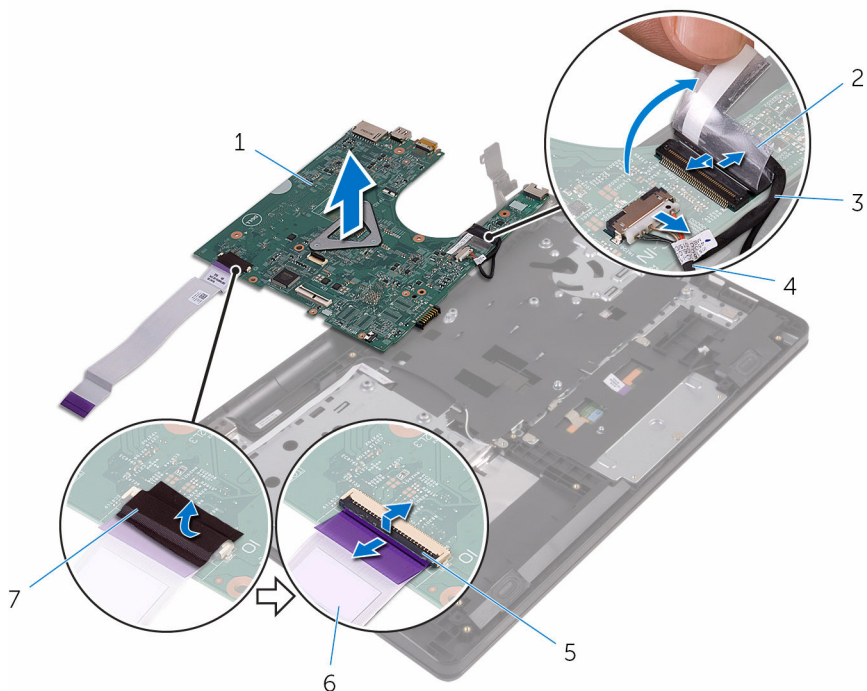

1 systemkort

3 skærmkabel

5 lås

7 tape

2 tape

4 strømadapterportens
kabel

6 I/O-kortets kabel

Genmontering af systemkortet

 **ADVARSEL:** Læs sikkerhedsinformationen der fulgte med din computer, inden du begynder at arbejde på computerens indvendige dele. Følg trinnene i, [Før du begynder at arbejde på computerens indvendige dele](#). Efter du har arbejdet inde i computeren, læs vejledningen i, [Efter arbejdet inde i din computer](#). For yderligere information om god praksis for sikkerhed se hjemmesiden, Regulatory Compliance på www.dell.com/regulatory_compliance.

 **BEMÆRK:** Din computers servicemærke er placeret på systemkortet. Du skal indtaste servicemærket i BIOS-installationsprogrammet, efter du har udskiftet systemkortet.

 **BEMÆRK:** Ved udskiftning af systemkortet fjernes alle ændringer, du har foretaget i BIOS under systeminstallationen. Du skal foretage de ønskede ændringer igen, efter udskiftning af systemkortet.

Procedure

- 1 Skub skærmkablet ind i stikket på systemkortet, og luk låsen for at fastgøre kablet.
- 2 Påsæt tapen, der fastgør skærmkablet til systemkortet.
- 3 Tilslut strømadapterportens kabel til systemkortet.
- 4 Skub I/O-kortets kabel ind i stikket på systemkortet, og luk låsen for at fastgøre kablet.
- 5 Påsæt tapen, der fastgør I/O-kortkablet til systemkortet.
- 6 Vend systemkortet om.
- 7 Skub systemkortets porte ind i håndfladestøttemodulets slots og placer systemkortet på håndfladestøttemodulet.
- 8 Ret skruehullerne i systemkortet ind med skruehullerne i håndfladestøttemodulet, og placer systemkortet på håndfladestøttemodulet.
- 9 Genmonter skruen, der fastgør systemkortet til håndfladestøttemodulet.
- 10 Luk skærmhængslet, og ret skruehullerne i skærmhængslet ind med skruehullerne i systemkortet.
- 11 Genmonter skruen, der fastgør skærmhængslet til systemkortet.

- 12 Ret skruehullet i trådløs-kortets beslag ind med skruehullet i systemkortet, og genmonter skruen, der fastgør trådløs-kortets beslag til systemkortet.
- 13 Vend computeren om, og åbn skærmen så meget som muligt.
- 14 Skub kablerne til berøringspladen og strømknappkortet ind i deres respektive stik på systemkortet, og luk låsene for at fastgøre kablerne.

Efterfølgende forudsætninger

- 1 Genmonter [kølelegememodulet](#).
- 2 Genmonter [IO-kortet](#).
- 3 Genmonter [trådløs-kortet](#).
- 4 Genmonter [hukommelsesmodulet](#).
- 5 Følg proceduren fra trin 3 til trin 5 i "[Genmontering af harddisken](#)".
- 6 Følg proceduren fra trin 3 til trin 7 i "Genmontering af [bunddækslet](#)".
- 7 Følg proceduren fra trin 4 til trin 5 i "Genmontering af det [optiske drev](#)".
- 8 Genmonter [tastaturet](#).
- 9 Genmonter [batteriet](#).

Fjernelse af berøringspladen



ADVARSEL: Læs sikkerhedsinformationen der fulgte med din computer, inden du begynder at arbejde på computerens indvendige dele. Følg trinnene i, [Før du begynder at arbejde på computerens indvendige dele](#). Efter du har arbejdet inde i computeren, læs vejledningen i, [Efter arbejdet inde i din computer](#). For yderligere information om god praksis for sikkerhed se hjemmesiden, Regulatory Compliance på www.dell.com/regulatory_compliance.

Forudsætninger

- 1 Fjern [batteriet](#).
- 2 Følg proceduren fra trin 1 til trin 3 i "Fjernelse af det [optiske drev](#)".
- 3 Fjern [tastaturet](#).
- 4 Følg proceduren fra trin 1 til trin 5 i "Fjernelse af [bunddækslet](#)".
- 5 Følg proceduren fra trin 1 til trin 3 i "[Fjernelse af harddisken](#)".
- 6 Fjern [hukommelsesmodulet](#).
- 7 Fjern [trådløs-kortet](#).
- 8 Fjern [I/O-kortet](#).
- 9 Fjern [kølelegemodulet](#).
- 10 Fjern [systemkortet](#).

Procedure

- 1 Pil tapen af berøringspladens beslag.

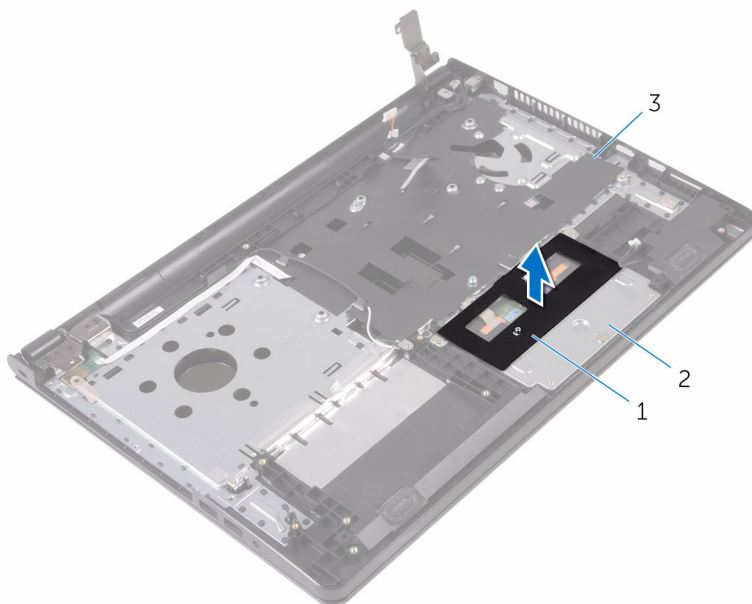

1 tape

2 berøringspladebeslag

3 håndfladestøttemodul

- 2 Fjern skruerne, der fastgør berøringspladebeslaget til berøringspladen.
- 3 Pil tapen af, der holder berøringspladens beslag fast på berøringspladen.

- 4 Åbn låsen, og frakobl berøringspladens kabel fra berøringspladen.

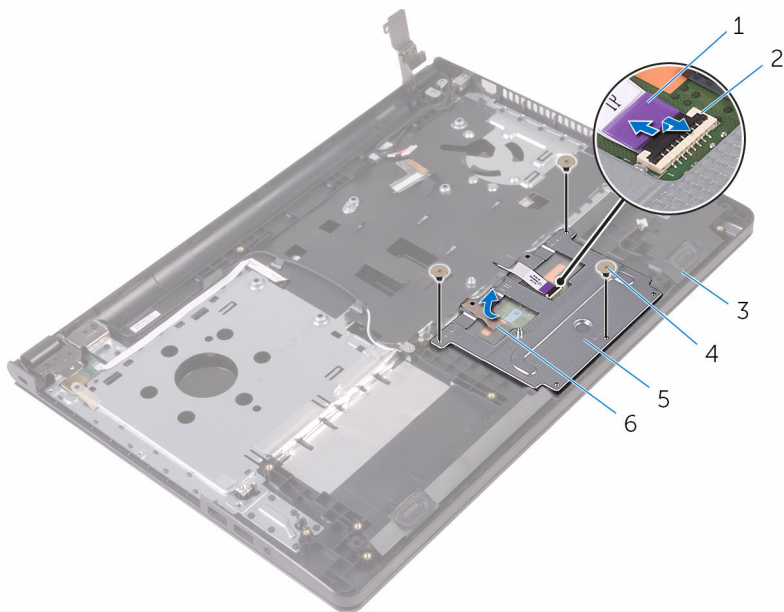

- | | | | |
|---|------------------------|---|------------|
| 1 | berøringspladens kabel | 2 | lås |
| 3 | håndfladestøttemodul | 4 | skruer (3) |
| 5 | berøringspladebeslag | 6 | tape |

5 Løft berøringspladebeslaget af berøringspladen.

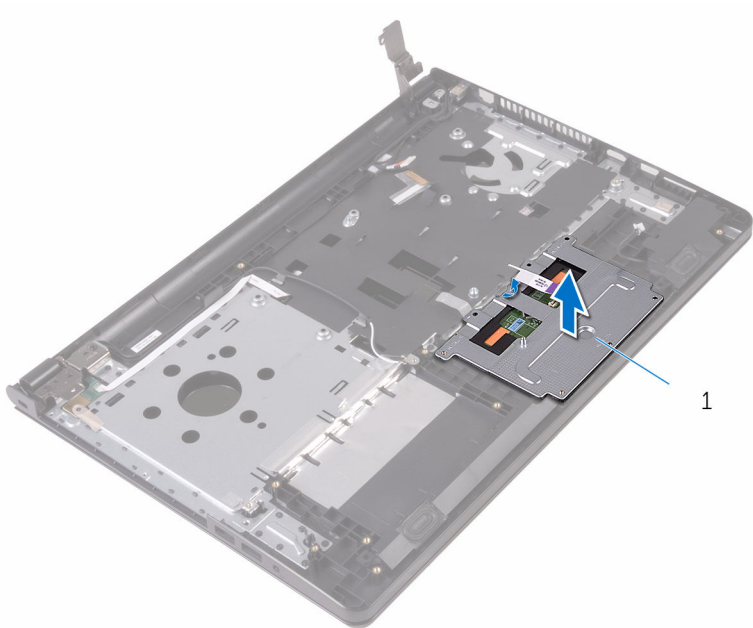

1 berøringspladebeslag

6 Løft berøringsplademodulet af håndfladestøttemodul.

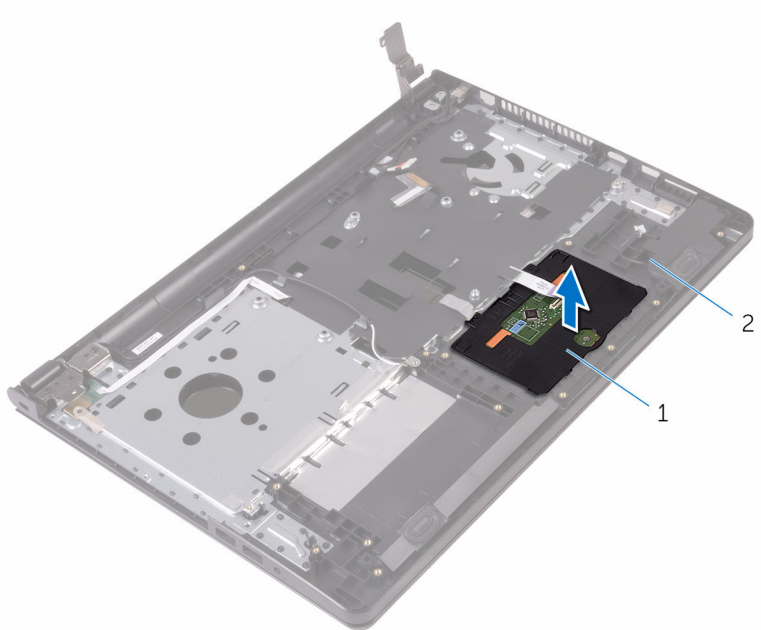

1 berøringsplade

2 håndfladestøttemodul

Genmontering af berøringspladen



ADVARSEL: Læs sikkerhedsinformationen der fulgte med din computer, inden du begynder at arbejde på computerens indvendige dele. Følg trinnene i, [Før du begynder at arbejde på computerens indvendige dele](#). Efter du har arbejdet inde i computeren, læs vejledningen i, [Efter arbejdet inde i din computer](#). For yderligere information om god praksis for sikkerhed se hjemmesiden, Regulatory Compliance på www.dell.com/regulatory_compliance.

Procedure

- 1 Løft berøringspladen af håndfladestøttemodulet.
- 2 Skub tapperne på berøringspladens beslag ind i åbningerne i håndfladestøttemodulet.
- 3 Ret skruehullerne i berøringspladebeslaget ind med håndfladestøttemodulets skruehuller.
- 4 Genmonter skrueerne, der fastgør berøringspladebeslaget til håndfladestøttemodulet.
- 5 Påklæb tapen over berøringspladens beslag.
- 6 Tilslut berøringspladens kabel til berøringspladen.

Efterfølgende forudsætninger

- 1 Genmonter [systemkortet](#).
- 2 Genmonter [kølelegemodulet](#).
- 3 Genmonter [IO-kortet](#).
- 4 Genmonter [trådløs-kortet](#).
- 5 Genmonter [hukommelsesmodulet](#).
- 6 Følg proceduren fra trin 3 til trin 5 i "[Genmontering af harddisken](#)".
- 7 Følg proceduren fra trin 3 til trin 7 i "[Genmontering af bunddækslet](#)".
- 8 Følg proceduren fra trin 4 til trin 5 i "[Genmontering af det optiske drev](#)".
- 9 Genmonter [tastaturet](#).
- 10 Genmonter [batteriet](#).

Fjernelse strømadapterporten



ADVARSEL: Læs sikkerhedsinformationen der fulgte med din computer, inden du begynder at arbejde på computerens indvendige dele. Følg trinnene i, [Før du begynder at arbejde på computerens indvendige dele](#). Efter du har arbejdet inde i computeren, læs vejledningen i, [Efter arbejdet inde i din computer](#). For yderligere information om god praksis for sikkerhed se hjemmesiden, Regulatory Compliance på www.dell.com/regulatory_compliance.

Forudsætninger

- 1 Fjern [batteriet](#).
- 2 Følg proceduren fra trin 1 til trin 3 i "Fjernelse af det [optiske drev](#)".
- 3 Fjern [tastaturet](#).
- 4 Følg proceduren fra trin 1 til trin 5 i "Fjernelse af [bunddækslet](#)".
- 5 Følg proceduren fra trin 1 til trin 3 i "[Fjernelse af harddisken](#)".
- 6 Fjern [hukommelsesmodulet](#).
- 7 Fjern [trådløs-kortet](#).
- 8 Fjern [I/O-kortet](#).
- 9 Fjern [kølelegemodulet](#).
- 10 Fjern [systemkortet](#).

Procedure

- 1 Fjern skruen, der fastgør strømadapterporten til håndfladestøttemodulet.
- 2 Bemærk strømadapterportens kabelføring, og fjern kablet fra kabelkanalerne.

3 Løft strømadapterporten og dens kabel op fra håndfladestøttemodulet.

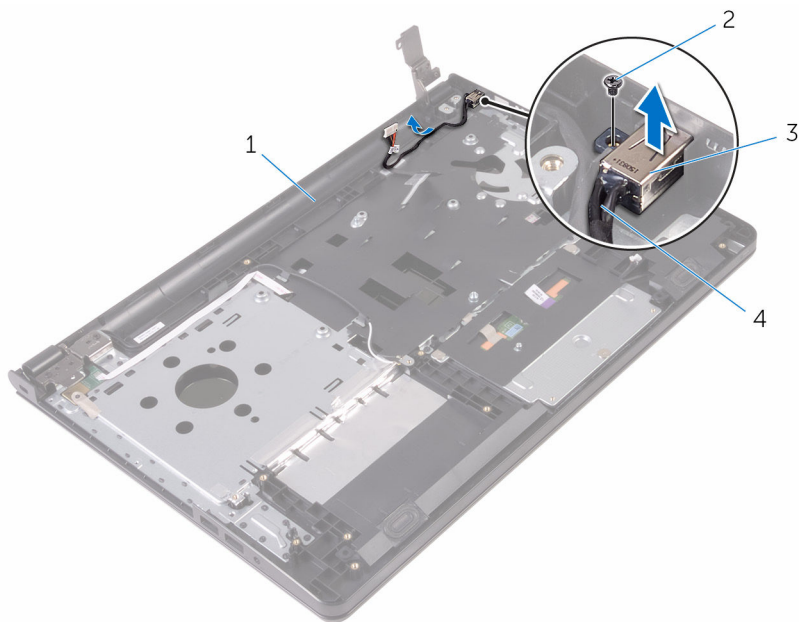

1 håndfladestøttemodul

2 skrue

3 strømadapterport

4 strømadapterportens
kabel

Sådan genmonteres strømadapterporten



ADVARSEL: Læs sikkerhedsinformationen der fulgte med din computer, inden du begynder at arbejde på computerens indvendige dele. Følg trinnene i, [Før du begynder at arbejde på computerens indvendige dele](#). Efter du har arbejdet inde i computeren, læs vejledningen i, [Efter arbejdet inde i din computer](#). For yderligere information om god praksis for sikkerhed se hjemmesiden, Regulatory Compliance på www.dell.com/regulatory_compliance.

Procedure

- 1 Skub strømadapterporten ind i dets slot på håndfladestøttemodulet.
- 2 Genmonter skruen, der fastgør strømadapterporten til håndfladestøttemodulet.
- 3 Før strømadapterportens kabel langs dets kabelkanaler i håndfladestøttemodulet.

Efterfølgende forudsætninger

- 1 Genmonter [skærmmodulet](#).
- 2 Genmonter [systemkortet](#).
- 3 Genmonter [kølelegemodulet](#).
- 4 Genmonter [IO-kortet](#).
- 5 Genmonter [trådløs-kortet](#).
- 6 Genmonter [hukommelsesmodulet](#).
- 7 Følg proceduren fra trin 3 til trin 5 i "[Genmontering af harddisken](#)".
- 8 Følg proceduren fra trin 3 til trin 7 i "Genmontering af [bunddækslet](#)".
- 9 Følg proceduren fra trin 4 til trin 5 i "Genmontering af det [optiske drev](#)".
- 10 Genmonter [tastaturet](#).
- 11 Genmonter [batteriet](#).

Sådan fjernes skærmmodulet

 **ADVARSEL:** Læs sikkerhedsinformationen der fulgte med din computer, inden du begynder at arbejde på computerens indvendige dele. Følg trinnene i, [Før du begynder at arbejde på computerens indvendige dele](#). Efter du har arbejdet inde i computeren, læs vejledningen i, [Efter arbejdet inde i din computer](#). For yderligere information om god praksis for sikkerhed se hjemmesiden, Regulatory Compliance på www.dell.com/regulatory_compliance.

Forudsætninger

 **BEMÆRK:** Disse instruktioner er kun gældende for bærbare computere med en ikke-berøringsskærm.

- 1 Fjern [batteriet](#).
- 2 Følg proceduren fra trin 1 til trin 3 i "Fjernelse af det [optiske drev](#)".
- 3 Fjern [tastaturet](#).
- 4 Følg proceduren fra trin 1 til trin 5 i "Fjernelse af [bunddækslet](#)".
- 5 Følg proceduren fra trin 1 til trin 3 i "[Fjernelse af harddisken](#)".
- 6 Fjern [hukommelsesmodulet](#).
- 7 Fjern [trådløs-kortet](#).
- 8 Fjern [I/O-kortet](#).
- 9 Fjern [kølelegemmodulet](#).
- 10 Fjern [systemkortet](#).

Procedure

- 1 Fjern skruerne, der fastgør det venstre skærmhængsel til håndfladestøttemodulet, og åbn hængslet til en vinkel på 90 grader.
- 2 Bemærk antennekablets føring og fjern kablet fra kabelkanalerne på håndfladestøttemodulet.

- 3** Bemærk skærmkablets føring og fjern kablet fra kabelkanalerne på håndfladestøttemodul.

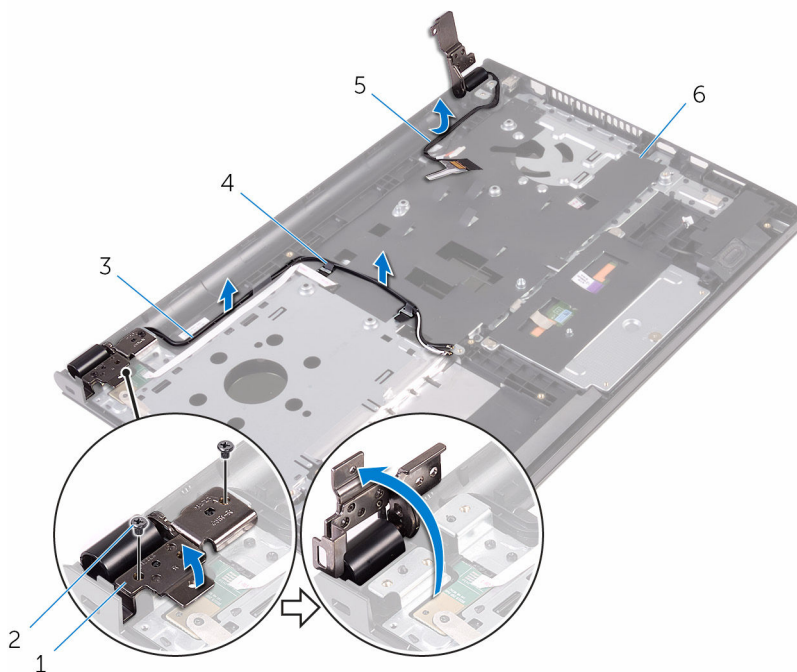

1 skærmhængsel

2 skruer (2)

3 antennekabler (2)

4 kabelkanaler (2)

5 skærmkabel

6 håndfladestøttemodul

4 Åbn håndfladestøttemodul.

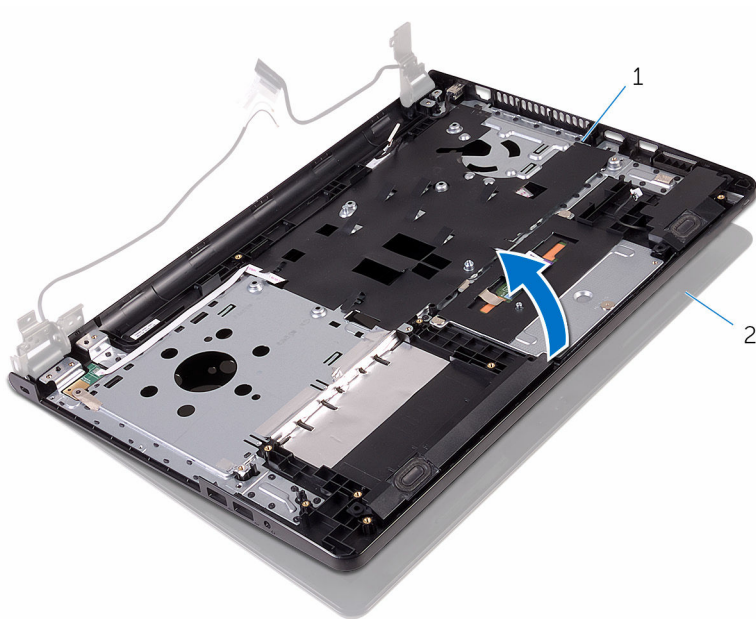

1 håndfladestøttemodul

2 skærmmodul

- 5 Løft forsigtigt håndfladestøttemodulet i en vinkel ud af skærmmodulet.

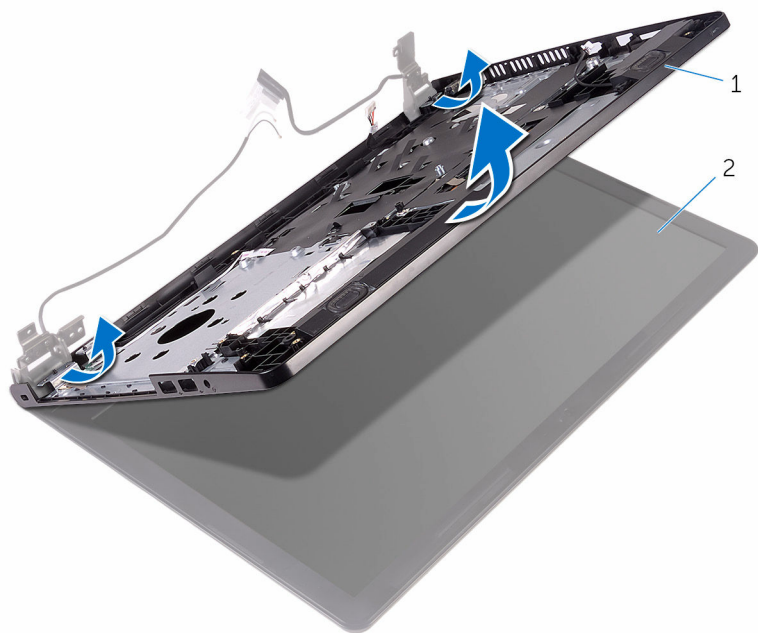

1 håndfladestøttemodul

2 skærmmodul

6 Placer skærmmodulet på en ren, plan overflade.

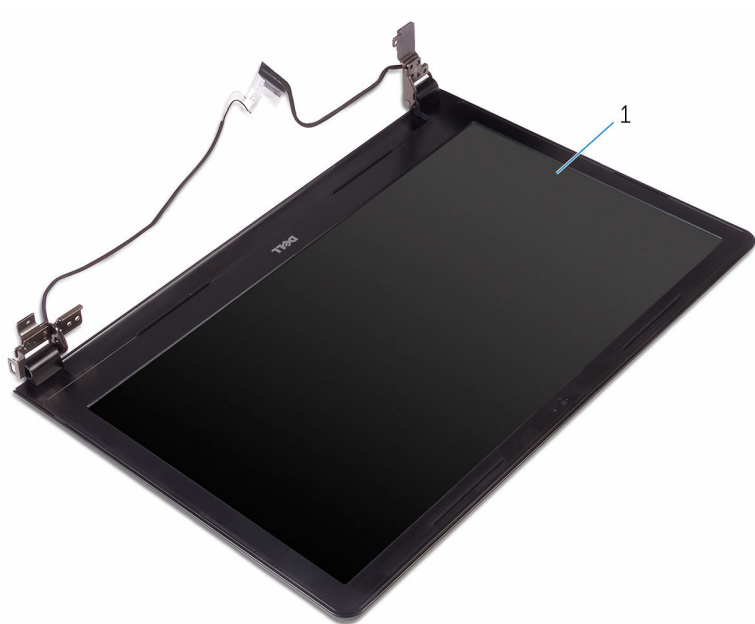

1 skærmmodul

Sådan genmonteres skærmmodul



ADVARSEL: Læs sikkerhedsinformationen der fulgte med din computer, inden du begynder at arbejde på computerens indvendige dele. Følg trinnene i, [Før du begynder at arbejde på computerens indvendige dele](#). Efter du har arbejdet inde i computeren, læs vejledningen i, [Efter arbejdet inde i din computer](#). For yderligere information om god praksis for sikkerhed se hjemmesiden, Regulatory Compliance på www.dell.com/regulatory_compliance.

Procedure

- 1 Anbring skærmmodul på håndfladestøttemodul.
- 2 Luk det venstre skærmhængsel, og ret skruehullerne på det venstre skærmhængsel ind med skruehullerne i håndfladestøttemodul.
- 3 Genmonter skrueerne, der fastgør hængslet til håndfladestøttemodul.
- 4 Før skærmkablet igennem kabelkanalerne i håndfladestøttemodul.
- 5 Før antennekablerne igennem kabelkanalerne i håndfladestøttemodul.
- 6 Luk skærmen, og vend computeren om.

Efterfølgende forudsætninger

- 1 Genmonter [systemkortet](#).
- 2 Genmonter [kølelegememodul](#).
- 3 Genmonter [IO-kortet](#).
- 4 Genmonter [trådløs-kortet](#).
- 5 Genmonter [hukommelsesmodul](#).
- 6 Følg proceduren fra trin 3 til trin 5 i "[Genmontering af harddisken](#)".
- 7 Følg proceduren fra trin 3 til trin 7 i "[Genmontering af bunddækslet](#)".
- 8 Følg proceduren fra trin 4 til trin 5 i "[Genmontering af det optiske drev](#)".
- 9 Genmonter [tastaturet](#).
- 10 Genmonter [batteriet](#).

Sådan fjernes skærmfacetten

 **ADVARSEL:** Læs sikkerhedsinformationen der fulgte med din computer, inden du begynder at arbejde på computerens indvendige dele. Følg trinnene i, [Før du begynder at arbejde på computerens indvendige dele](#). Efter du har arbejdet inde i computeren, læs vejledningen i, [Efter arbejdet inde i din computer](#). For yderligere information om god praksis for sikkerhed se hjemmesiden, Regulatory Compliance på www.dell.com/regulatory_compliance.

Forudsætninger

 **BEMÆRK:** Disse instruktioner er kun gældende for bærbare computere med en ikke-berøringsskærm.

- 1 Fjern [batteriet](#).
- 2 Følg proceduren fra trin 1 til trin 3 i "Fjernelse af det [optiske drev](#)".
- 3 Fjern [tastaturet](#).
- 4 Følg proceduren fra trin 1 til trin 5 i "Fjernelse af [bunddækslet](#)".
- 5 Følg proceduren fra trin 1 til trin 3 i "[Fjernelse af harddisken](#)".
- 6 Fjern [hukommelsesmodulet](#).
- 7 Fjern [trådløs-kortet](#).
- 8 Fjern [I/O-kortet](#).
- 9 Fjern [kølelegemodulet](#).
- 10 Fjern [systemkortet](#).
- 11 Fjern [skærmmodulet](#).

Procedure

- 1 Lirk forsigtigt med fingerspidserne de inderste kanter på skærmfacetten løs.

2 Løft skærmfacetten af skærmmodulet.

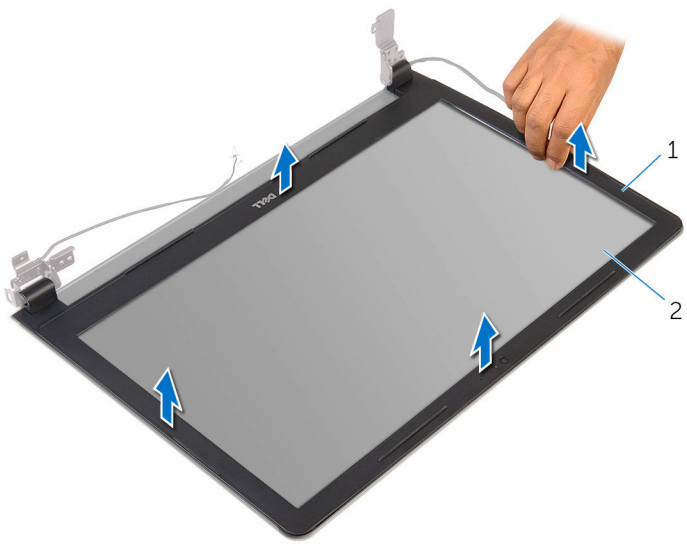

1 skærmfacet

2 skærmpanel

Sådan genmonteres skærmfacetten



ADVARSEL: Læs sikkerhedsinformationen der fulgte med din computer, inden du begynder at arbejde på computerens indvendige dele. Følg trinnene i, [Før du begynder at arbejde på computerens indvendige dele](#). Efter du har arbejdet inde i computeren, læs vejledningen i, [Efter arbejdet inde i din computer](#). For yderligere information om god praksis for sikkerhed se hjemmesiden, Regulatory Compliance på www.dell.com/regulatory_compliance.

Procedure

Flugt skærmfacetten med skærmens bagdæksel, og klik forsigtigt skærmfacetten på plads.

Efterfølgende forudsætninger

- 1 Genmonter [skærmmodulet](#).
- 2 Genmonter [systemkortet](#).
- 3 Genmonter [kølelegemodulet](#).
- 4 Genmonter [IO-kortet](#).
- 5 Genmonter [trådløs-kortet](#).
- 6 Genmonter [hukommelsesmodulet](#).
- 7 Følg proceduren fra trin 3 til trin 5 i "[Genmontering af harddisken](#)".
- 8 Følg proceduren fra trin 3 til trin 7 i "Genmontering af [bunddækslet](#)".
- 9 Følg proceduren fra trin 4 til trin 5 i "Genmontering af det [optiske drev](#)".
- 10 Genmonter [tastaturet](#).
- 11 Genmonter [batteriet](#).

Sådan fjernes skærmpanelet



ADVARSEL: Læs sikkerhedsinformationen der fulgte med din computer, inden du begynder at arbejde på computerens indvendige dele. Følg trinnene i, [Før du begynder at arbejde på computerens indvendige dele](#). Efter du har arbejdet inde i computeren, læs vejledningen i, [Efter arbejdet inde i din computer](#). For yderligere information om god praksis for sikkerhed se hjemmesiden, Regulatory Compliance på www.dell.com/regulatory_compliance.

Forudsætninger



BEMÆRK: Disse instruktioner er kun gældende for bærbare computere med en ikke-berøringsskærm.

- 1 Fjern [batteriet](#).
- 2 Følg proceduren fra trin 1 til trin 3 i "Fjernelse af det [optiske drev](#)".
- 3 Fjern [tastaturet](#).
- 4 Følg proceduren fra trin 1 til trin 5 i "Fjernelse af [bunddækslet](#)".
- 5 Følg proceduren fra trin 1 til trin 3 i "[Fjernelse af harddisken](#)".
- 6 Fjern [hukommelsesmodulet](#).
- 7 Fjern [trådløs-kortet](#).
- 8 Fjern [I/O-kortet](#).
- 9 Fjern [kølelegemodulet](#).
- 10 Fjern [systemkortet](#).
- 11 Fjern [skærmmodulet](#).
- 12 Fjern [skærmpacetten](#).

Procedure

- 1 Fjern skruerne, der fastgør skærmpanelet til skærmens bagdæksel.

2 Vend skærmpanelet om.

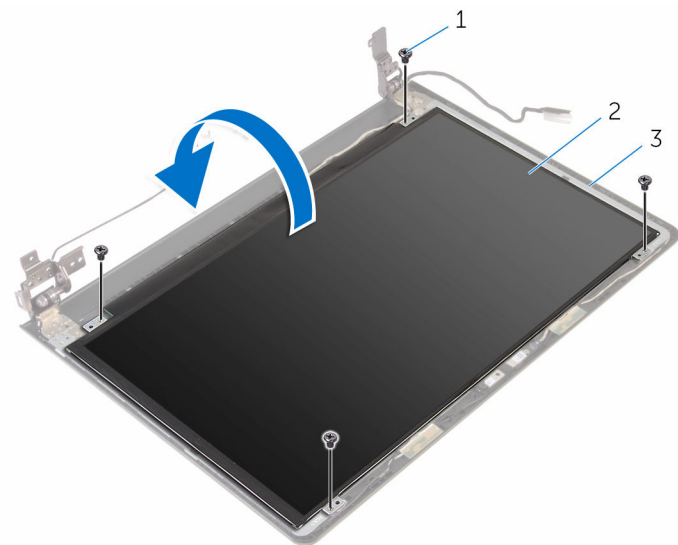

1 skruer (4)

2 skærmpanel

3 skærmens bagdæksel

3 Pil tapen af, der fastgør skærmkablet til skærmens bagdæksel.

4 Åbn låsen og frakobl skærmkablet fra skærmens bagdæksel.

5 Løft skærmpanelet af skærmens bagdæksel.

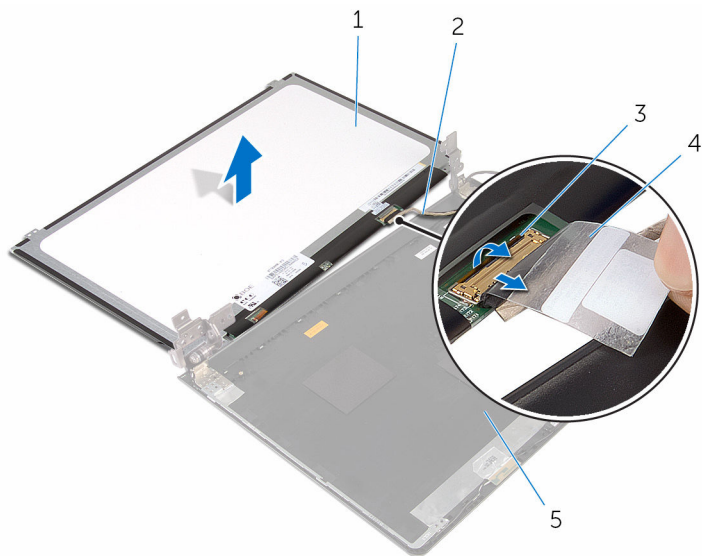

1 skærmpanel

2 skærmkabel

3 lås

4 tape

5 skærmens bagdæksel

Genmontering skærmpanelet



ADVARSEL: Læs sikkerhedsinformationen der fulgte med din computer, inden du begynder at arbejde på computerens indvendige dele. Følg trinnene i, [Før du begynder at arbejde på computerens indvendige dele](#). Efter du har arbejdet inde i computeren, læs vejledningen i, [Efter arbejdet inde i din computer](#). For yderligere information om god praksis for sikkerhed se hjemmesiden, Regulatory Compliance på www.dell.com/regulatory_compliance.

Procedure

- 1 Skub skærmkablet ind i stikket på skærmens bagdæksel, og luk låsen for at fastgøre kablet.
- 2 Påsæt tapen, der fastgør skærmkablet til skærmens bagdæksel.
- 3 Vend skærmpanelet om, og anbring det på skærmens bagdæksel.
- 4 Flugt skærmpanelets skruehuller med skruehullerne i skærmens bagdæksel.
- 5 Genmonter skrueerne, der fastgør skærmpanelet til skærmens bagdæksel.

Efterfølgende forudsætninger

- 1 Genmonter [skærmfacetten](#).
- 2 Genmonter [skærmmodulet](#).
- 3 Genmonter [systemkortet](#).
- 4 Genmonter [kølelegemodulet](#).
- 5 Genmonter [IO-kortet](#).
- 6 Genmonter [trådløs-kortet](#).
- 7 Genmonter [hukommelsesmodulet](#).
- 8 Følg proceduren fra trin 3 til trin 5 i "[Genmontering af harddisken](#)".
- 9 Følg proceduren fra trin 3 til trin 7 i "Genmontering af [bunddækslet](#)".
- 10 Følg proceduren fra trin 4 til trin 5 i "Genmontering af det [optiske drev](#)".
- 11 Genmonter [tastaturet](#).
- 12 Genmonter [batteriet](#).

Sådan fjernes kameraet

 **ADVARSEL:** Læs sikkerhedsinformationen der fulgte med din computer, inden du begynder at arbejde på computerens indvendige dele. Følg trinnene i, [Før du begynder at arbejde på computerens indvendige dele](#). Efter du har arbejdet inde i computeren, læs vejledningen i, [Efter arbejdet inde i din computer](#). For yderligere information om god praksis for sikkerhed se hjemmesiden, Regulatory Compliance på www.dell.com/regulatory_compliance.

Forudsætninger

 **BEMÆRK:** Disse instruktioner er kun gældende for bærbare computere med en ikke-berøringsskærm.

- 1 Fjern [batteriet](#).
- 2 Følg proceduren fra trin 1 til trin 3 i "Fjernelse af det [optiske drev](#)".
- 3 Fjern [tastaturet](#).
- 4 Følg proceduren fra trin 1 til trin 6 i "Fjernelse af [bunddækslet](#)".
- 5 Følg proceduren fra trin 1 til trin 3 i "[Fjernelse af harddisken](#)".
- 6 Fjern [hukommelsesmodulet](#).
- 7 Fjern [trådløs-kortet](#).
- 8 Fjern [I/O-kortet](#).
- 9 Fjern [kølelegemodulet](#).
- 10 Fjern [systemkortet](#).
- 11 Fjern [skærmmodulet](#).
- 12 Fjern [skærmfacetten](#).

Procedure

- 1 Brug en plastikpen til forsigtigt at lirke kameraet af skærmens bagdæksel.

2 Frakobl kamerakablet fra kameramodulet.

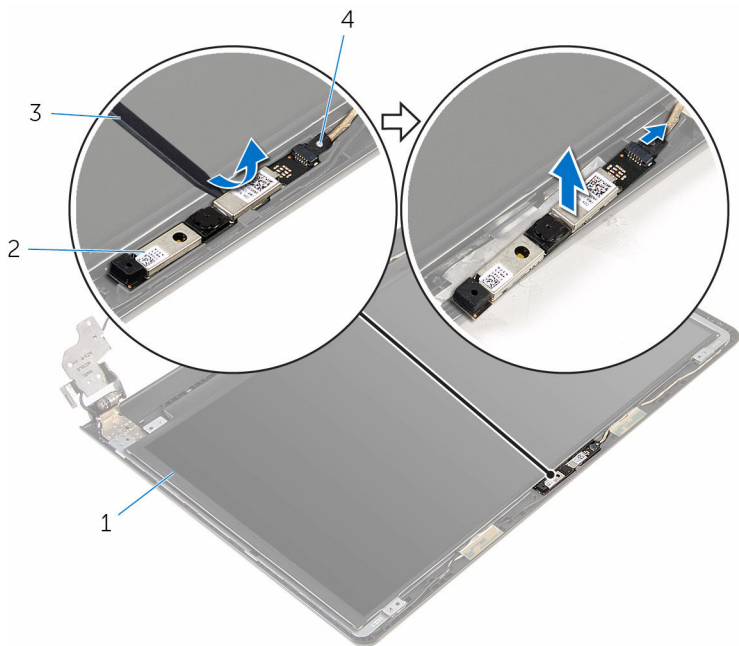

1 skærmens bagdæksel

2 kamera

3 Plastikpen

4 kamerakabel

Genplacering af kameraet



ADVARSEL: Læs sikkerhedsinformationen der fulgte med din computer, inden du begynder at arbejde på computerens indvendige dele. Følg trinnene i, [Før du begynder at arbejde på computerens indvendige dele](#). Efter du har arbejdet inde i computeren, læs vejledningen i, [Efter arbejdet inde i din computer](#). For yderligere information om god praksis for sikkerhed se hjemmesiden, Regulatory Compliance på www.dell.com/regulatory_compliance.

Procedure

- 1 Tilslut kamerakablet til kameraet.
- 2 Ret kameraet ind efter styremærkerne på skærmens bagdæksel, og klik kameraet på plads.

Efterfølgende forudsætninger

- 1 Genmonter [skærmbacetten](#).
- 2 Genmonter [skærmmodulet](#).
- 3 Genmonter [systemkortet](#).
- 4 Genmonter [kølelegememodulet](#).
- 5 Genmonter [IO-kortet](#).
- 6 Genmonter [trådløs-kortet](#).
- 7 Genmonter [hukommelsesmodulet](#).
- 8 Følg proceduren fra trin 3 til trin 5 i "[Genmontering af harddisken](#)".
- 9 Følg proceduren fra trin 2 til trin 7 i "[Genmontering af bunddækslet](#)".
- 10 Følg proceduren fra trin 4 til trin 5 i "[Genmontering af det optiske drev](#)".
- 11 Genmonter [tastaturet](#).
- 12 Genmonter [batteriet](#).

Sådan fjernes skærmhængslerne



ADVARSEL: Læs sikkerhedsinformationen der fulgte med din computer, inden du begynder at arbejde på computerens indvendige dele. Følg trinnene i, [Før du begynder at arbejde på computerens indvendige dele](#). Efter du har arbejdet inde i computeren, læs vejledningen i, [Efter arbejdet inde i din computer](#). For yderligere information om god praksis for sikkerhed se hjemmesiden, Regulatory Compliance på www.dell.com/regulatory_compliance.

Forudsætninger



BEMÆRK: Disse instruktioner er kun gældende for bærbare computere med en ikke-berøringsskærm.

- 1 Fjern [batteriet](#).
- 2 Følg proceduren fra trin 1 til trin 3 i "Fjernelse af det [optiske drev](#)".
- 3 Fjern [tastaturet](#).
- 4 Følg proceduren fra trin 1 til trin 5 i "Fjernelse af [bunddækslet](#)".
- 5 Følg proceduren fra trin 1 til trin 3 i "[Fjernelse af harddisken](#)".
- 6 Fjern [hukommelsesmodulet](#).
- 7 Fjern [trådløs-kortet](#).
- 8 Fjern [I/O-kortet](#).
- 9 Fjern [kølelegemodulet](#).
- 10 Fjern [systemkortet](#).
- 11 Fjern [skærmfacetten](#).
- 12 Fjern [skærmpanelet](#).

Procedure

- 1 Fjern skruerne, der fastgør skærmhængslerne til skærmens bagdæksel.

- 2 Frigør hængslerne fra låsene og løft skærmhængslerne af skærmens bagdæksel.

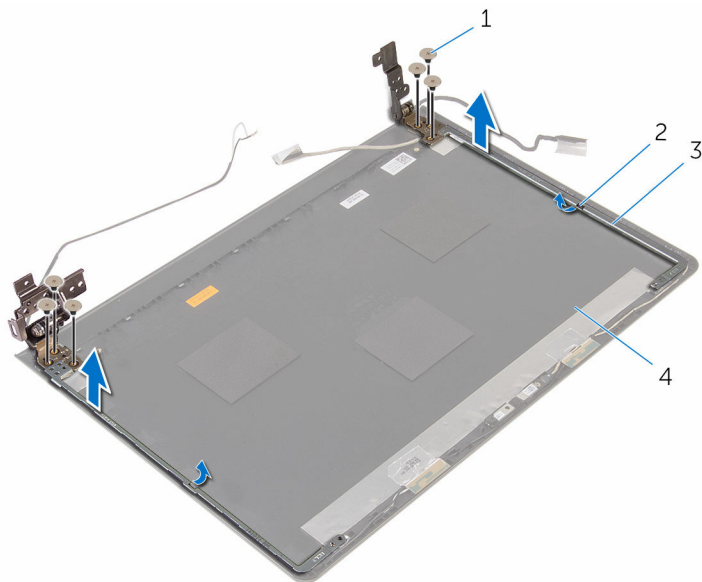

1 skruer (6)

2 låse (2)

3 skærmhængsler (2)

4 skærmens bagdæksel

Sådan genmonteres skærmhængslerne



ADVARSEL: Læs sikkerhedsinformationen der fulgte med din computer, inden du begynder at arbejde på computerens indvendige dele. Følg trinnene i, [Før du begynder at arbejde på computerens indvendige dele](#). Efter du har arbejdet inde i computeren, læs vejledningen i, [Efter arbejdet inde i din computer](#). For yderligere information om god praksis for sikkerhed se hjemmesiden, Regulatory Compliance på www.dell.com/regulatory_compliance.

Procedure

- 1 Træk hængslerne under låsene på skærmens bagdæksel.
- 2 Flugt skærmhængslerens skruehuller med skruehullerne i skærmens bagdæksel.
- 3 Genmonter skruerne, der fastgør skærmhængslerne til skærmens bagdæksel.

Efterfølgende forudsætninger

- 1 Genmonter [skærmpanelet](#).
- 2 Genmonter [skærmfacetten](#).
- 3 Genmonter [skærmmodulet](#).
- 4 Genmonter [systemkortet](#).
- 5 Genmonter [kølelegemodulet](#).
- 6 Genmonter [IO-kortet](#).
- 7 Genmonter [trådløs-kortet](#).
- 8 Genmonter [hukommelsesmodulet](#).
- 9 Følg proceduren fra trin 3 til trin 5 i "[Genmontering af harddisken](#)".
- 10 Følg proceduren fra trin 3 til trin 7 i "[Genmontering af bunddækslet](#)".
- 11 Følg proceduren fra trin 4 til trin 5 i "[Genmontering af det optiske drev](#)".
- 12 Genmonter [tastaturet](#).
- 13 Genmonter [batteriet](#).

Sådan fjernes håndfladestøtten



ADVARSEL: Læs sikkerhedsinformationen der fulgte med din computer, inden du begynder at arbejde på computerens indvendige dele. Følg trinnene i, [Før du begynder at arbejde på computerens indvendige dele](#). Efter du har arbejdet inde i computeren, læs vejledningen i, [Efter arbejdet inde i din computer](#). For yderligere information om god praksis for sikkerhed se hjemmesiden, Regulatory Compliance på www.dell.com/regulatory_compliance.

Forudsætninger



BEMÆRK: Disse instruktioner er kun gældende for bærbare computere med en ikke-berøringsskærm.

- 1 Fjern [batteriet](#).
- 2 Følg proceduren fra trin 1 til trin 3 i "Fjernelse af det [optiske drev](#)".
- 3 Fjern [tastaturet](#).
- 4 Følg proceduren fra trin 1 til trin 6 i "Fjernelse af [bunddækslet](#)".
- 5 Fjern [strømknapkortet](#).
- 6 Fjern [højtalerne](#).
- 7 Følg proceduren fra trin 1 til trin 3 i "[Fjernelse af harddisken](#)".
- 8 Fjern [hukommelsesmodulet](#).
- 9 Fjern [trådløs-kortet](#).
- 10 Fjern [I/O-kortet](#).
- 11 Fjern [kølelegemodulet](#).
- 12 Fjern [systemkortet](#).
- 13 Fjern [strømadapterporten](#).
- 14 Fjern [berøringspladen](#).
- 15 Fjern [skærmmodulet](#).

Procedure

Efter udførelse af trinnene i forudsætningerne, er der kun håndfladestøtten tilbage.

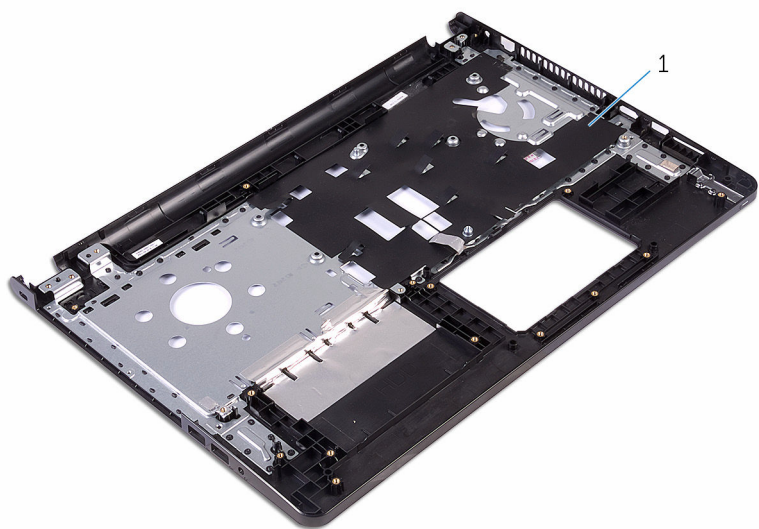

1 håndfladestøtte

Sådan genmonteres håndfladestøtten



ADVARSEL: Læs sikkerhedsinformationen der fulgte med din computer, inden du begynder at arbejde på computerens indvendige dele. Følg trinnene i, [Før du begynder at arbejde på computerens indvendige dele](#). Efter du har arbejdet inde i computeren, læs vejledningen i, [Efter arbejdet inde i din computer](#). For yderligere information om god praksis for sikkerhed se hjemmesiden, Regulatory Compliance på www.dell.com/regulatory_compliance.

Procedure

Placer håndfladestøtten på en ren plan overflade.

Efterfølgende forudsætninger

- 1 Genmonter [skærmmodulet](#).
- 2 Genmonter [berøringspladen](#).
- 3 Genmonter [strømadapterporten](#).
- 4 Genmonter [systemkortet](#).
- 5 Genmonter [kølelegememodulet](#).
- 6 Genmonter [IO-kortet](#).
- 7 Genmonter [trådløs-kortet](#).
- 8 Genmonter [hukommelsesmodulet](#).
- 9 Følg proceduren fra trin 3 til trin 5 i "[Genmontering af harddisken](#)".
- 10 Genmonter [højtalerne](#).
- 11 Genmonter [strømknapkortet](#).
- 12 Følg proceduren fra trin 2 til trin 7 i "[Genmontering af bunddækslet](#)".
- 13 Genmonter [tastaturet](#).
- 14 Følg proceduren fra trin 4 til trin 5 i "[Genmontering af det optiske drev](#)".
- 15 Genmonter [batteriet](#).

Sådan opdateres BIOS'en

Du skal muligvis opdatere BIOS, når der er en opdatering tilgængelig, eller når du genmonterer systemkortet. Opdatering af BIOS:

- 1 Tænd for computeren.
- 2 Gå til www.dell.com/support.
- 3 Klik på **Product Support**, indtast din computers servicemærke og klik på **Submit** (Send).



BEMÆRK: Hvis du ikke har servicemærket, brug autodetekteringsfunktionen eller gennemse din computermodel manuelt.

- 4 Klik på **Drivers & downloads** (Drivere og overførster).
- 5 Vælg det operativsystem der er installeret på din computer.
- 6 Rul ned gennem siden og udvid **BIOS**.
- 7 Klik på **Hent fil** for at hente den seneste BIOS-version til computeren.
- 8 Gem filen, og når overførslen er fuldført, naviger til mappen, hvor du gemte BIOS-opdateringsfilen.
- 9 Dobbeltklik på BIOS-opdateringsfilens ikon og følg vejledningen på skærmen.

Rekvirere hjælp og kontakte Dell

Selv-hjælpsressourcer

Du kan få oplysninger og hjælp til Dell-produkter og services ved at bruge disse selv-hjælpsressourcer:

Information om Dells produkter og services

www.dell.com

Windows 8.1 og Windows 10

Dell Help & Support app



Windows 10:

Kom i gang-app



Windows 8,1:

Hjælp + Tips-app



Åbner hjælp i Windows 8, Windows 8.1, og Windows 10

I Windows-søgning, skriv **Hjælp og support**, og tryk på **Enter**.

Åbner hjælp i Windows 7

Klik på **Start** → **Hjælp og support**.

Online-hjælp til operativsystem

www.dell.com/support/windows
www.dell.com/support/linux

Fejlfindingsinformation, brugermanualer, installationsvejledning, produktspecifikationer, teknisk hjælpe-blogs, drivere, software-opdateringer, osv.

www.dell.com/support

Lær dit operativsystem at kende, installation og brug af din computer,

Se *Me and My Dell* (Mig og mit Dell) på www.dell.com/support/manuals.

sikkerhedskopiering af data,
diagnosticering, osv.

Kontakt Dell

For at kontakte Dells salg, Dells tekniske support, eller Dells kundeservice se **www.dell.com/contactdell**.



BEMÆRK: Tilgængeligheden varierer for de enkelte lande og produkter, og nogle services findes muligvis ikke i dit land.



BEMÆRK: Hvis ikke du har en aktiv internetforbindelse, kan du finde kontaktinformation på din faktura, pakkens mærkat eller Dells produktkatalog.