

Inspiron 15 3515-

Huolto-opas



Huomautukset, varoitukset ja vaarat

 **HUOMAUTUS:** HUOMAUTUKSET ovat tärkeitä tietoja, joiden avulla voit käyttää tuotetta entistäkin paremmin.

 **VAROITUS:** VAROITUKSET ovat varoituksia tilanteista, joissa laitteisto voi vahingoittua tai joissa tietoja voidaan menettää. Niissä kerrotaan myös, miten nämä tilanteet voidaan välttää.

 **VAARA:** VAARAILMOITUKSET kertovat tilanteista, joihin saattaa liittyä omaisuusvahinkojen, loukkaantumisen tai kuoleman vaara.

Luku 1: Tietokoneen komponenttien käsittely.....	6
Turvallisuusohjeet.....	6
Ennen kuin avaat tietokoneen kannen.....	6
Turvatoimenpiteet.....	7
Suojautuminen sähköstaattisilta purkauksilta (ESD).....	7
ESD-kenttähuoltosarja.....	8
Herkkien osien kuljettaminen.....	9
Tietokoneen käsittelemisen jälkeen.....	9
Luku 2: Komponenttien irrottaminen ja asentaminen.....	10
Suositellut työkalut.....	10
Ruuviuettelo.....	10
Inspiron 15 3515:n tärkeimmät osat.....	11
Secure Digital -kortti.....	13
Secure Digital -kortin irrottaminen.....	13
Secure Digital -kortin asentaminen.....	14
Rungon suojus.....	14
Rungon suojuksen irrottaminen.....	14
Rungon suojuksen asentaminen.....	17
Akku.....	18
Litiumioniakkua koskevat turvallisuusohjeet.....	18
Akun irrottaminen.....	19
Akun asentaminen.....	20
SSD-asema.....	21
M.2 2230 -SSD-levyn irrottaminen.....	21
M.2 2230 -SSD-levyn asentaminen.....	21
M.2 2280 -SSD-levyn irrottaminen.....	22
M.2 2280 -SSD-levyn asentaminen.....	23
Langaton kortti.....	24
Langattoman kortin irrottaminen.....	24
Langattoman kortin asentaminen.....	25
I/O-kortti.....	27
I/O-kortin irrottaminen.....	27
I/O-kortin asentaminen.....	27
Kiintolevy.....	28
Kiintolevykokoontalon irrottaminen.....	28
Kiintolevykokoontalon asentaminen.....	29
Muistimoduulit.....	31
Muistimoduulien irrottaminen.....	31
Muistimoduulien asentaminen.....	31
Kaiuttimet.....	32
Kaiuttimien irrottaminen.....	32
Kaiuttimien asentaminen.....	33
Jäähdytyslementti.....	34

Lämmönsiirtimen irrottaminen.....	34
Lämmönsiirtimen asentaminen.....	35
Tuuletin.....	36
Tuulettimen irrottaminen.....	36
Tuulettimen asentaminen.....	37
Virtapainike.....	38
Virtapainikkeen irrottaminen.....	38
Virtapainikkeen asentaminen.....	39
Valinnaisella sormenjälkitunnistimella varustettu virtapainike.....	40
Valinnaisella sormenjälkitunnistimella varustetun virtapainikkeen irrottaminen.....	40
Valinnaisella sormenjälkitunnistimella varustetun virtapainikkeen asentaminen.....	41
Näyttökokoonpano.....	42
Näyttökokoonpanon irrottaminen.....	42
Näyttökokoonpanon asentaminen.....	45
Saranakannet.....	48
Saranakansien irrottaminen.....	48
Saranakansien asentaminen.....	49
Näytön kehys.....	51
Näytön etukehyksen irrottaminen.....	51
Näytön etukehyksen asentaminen.....	52
Saranat.....	53
Saranoiden irrottaminen.....	53
Saranoiden asentaminen.....	54
Näyttöpaneeli.....	56
Näyttöpaneelin irrottaminen.....	56
Näyttöpaneelin asentaminen.....	58
Kamera.....	60
Kameramoduulin irrottaminen.....	60
Kameramoduulin asentaminen.....	61
Kosketuslevy.....	61
Kosketuslevyn irrottaminen.....	61
Kosketuslevyn asentaminen.....	62
Emolevy.....	64
Emolevyn irrottaminen.....	64
Emolevyn asentaminen.....	66
Verkkolaiteliitäntä.....	67
Virtaliitännän irrottaminen.....	67
Virtaliitännän asentaminen.....	68
Kämmentuki- ja näppäimistökokoonpano.....	69
Kämmentuki- ja näppäimistökokoonpanon irrottaminen.....	69
Kämmentuki- ja näppäimistökokoonpanon asentaminen.....	70

Luku 3: Ajurit ja ladattavat tiedostot..... 72

Luku 4: Järjestelmäasetukset..... 73











BIOS yleisesti.....	73
BIOS-asennusohjelman avaaminen.....	73
Navigointinäppäimet.....	73
Käynnistysjärjestys.....	73

Järjestelmän asennusohjelman asetukset.....	74
Järjestelmän ja asennusohjelman salasana.....	77
Järjestelmän asennusohjelman salasanan määrittäminen.....	78
Vanhan järjestelmän asennusohjelman salasanan poistaminen tai vaihtaminen.....	78
BIOS:in (järjestelmän asennus-) ja järjestelmän salasanan tyhjentäminen.....	79
BIOS:in päivittäminen.....	79
BIOS:in päivittäminen Windowsissa.....	79
BIOS:in päivittäminen Linuxissa ja Ubuntussa.....	79
BIOSin päivittäminen USB-aseman avulla Windowsissa.....	79
BIOSin päivittäminen F12-kertakäynnistysvalikosta.....	80
BIOS:in päivittäminen järjestelmissä, joissa BitLocker on käytössä.....	80
Luku 5: Vianmääritys.....	81
Turvonneiden litiumioniakkujen käsittely.....	81
Dell SupportAssist – Järjestelmän suorituskyvyn tarkistus ennen uudelleenkäynnistämistä.....	81
SupportAssist – Järjestelmän suorituskyvyn tarkistus ennen uudelleenkäynnistämistä.....	82
Järjestelmän diagnoosivalot.....	82
Käyttöjärjestelmän palauttaminen.....	83
Varmuuskopiointi- ja palautuslaitevaihtoehdot.....	83
Wi-Fi:n nollaaminen.....	83
Järjestelmän BIOS:in päivittäminen USB-muistin avulla.....	84
Jäännösvirran purku (pakotettu sammutus).....	85
Luku 6: Avun saaminen ja Dellin yhteystiedot.....	86

Tietokoneen komponenttien käsittely

Turvallisuusohjeet

Noudata seuraavia turvaohjeita suojaaksesi tietokoneen mahdollisilta vaurioilta ja taataksesi turvallisuutesi. Ellei toisin mainita, kussakin tämän asiakirjan sisältämässä toimenpiteessä oletetaan, että tietokoneen mukana toimitetut turvallisuustiedot on luettu.



-  **VAARA:** Ennen kuin teet mitään toimia tietokoneen sisällä, lue tietokoneen mukana toimitetut turvallisuusohjeet. Lisää parhaita turvallisuuskäytäntöjä on säädösten noudattamissivulla osoitteessa www.dell.com/regulatory_compliance.
-  **VAARA:** Irrota tietokone kaikista virranlähteistä ennen tietokoneen suojusten tai paneelien avaamista. Kun olet päättänyt tietokoneen sisäosien käsittelyn, asenna kaikki suojuukset, paneelit ja ruuvit paikoilleen ennen tietokoneen kytkemistä pistorasiaan.
-  **VAROITUS:** Jotta tietokone ei vahingoittuisi, työpinnan on oltava tasainen, kuiva ja puhdas.
-  **VAROITUS:** Jotta osat tai kortit eivät vioittuisi, tartu niihin niiden reunoista ja varo koskettamasta nastoja ja kontakteja.
-  **VAROITUS:** Suorita vianmääritystä ja korjauksia vain Dellin teknisen tuen tiimin luvalla tai ohjauksella. Takuu ei kata huoltotöitä, joita on tehnyt joku muu kuin Dellin valtuuttama huoltoliike. Katso turvallisuusohjeet, jotka toimitettiin tuotteen mukana tai jotka ovat osoitteessa www.dell.com/regulatory_compliance.
-  **VAROITUS:** Maadoita itsesi koskettamalla rungon maalaamatonta metallipintaa, kuten tietokoneen takaosassa olevien korttipaikan aukkojen ympärillä olevaa metallia, ennen kuin kosketat mitään osaa tietokoneen sisällä. Kosketa maalaamatonta metallipintaa säännöllisesti työskennellessäsi. Tämä vapauttaa staattisen latauksen, joka saattaa muuten vahingoittaa tietokoneen sisäisiä osia.
-  **VAROITUS:** Kun irrotat kaapelia, vedä liitintä tai vetokielekettä, älä itse kaapelia. Joissain kaapeleissa on liitännät, joissa on lukituskieleke tai sormiruuvi, joka on irrotettava ennen kaapelin irrottamista. Kun irrotat kaapeleita, pidä ne oikeassa asennossa, jotta liitintäpää ei taitu. Kun kytket kaapeleita, varmista että portit ja liittimet ovat oikein päin ja oikeassa asennossa.
-  **VAROITUS:** Jos muistikortinlukijassa on muistikortti, ota se pois.
-  **VAROITUS:** Käsittele kannettavissa tietokoneissa olevia litiumioniakkuja varoen. Älä käytä turvonneita akkuja, vaan korvaa ne uusilla ja hävitä ne asianmukaisesti.
-  **HUOMAUTUS:** Tietokoneen ja joidenkin komponenttien väri saattaa poiketa näissä ohjeissa esitetyistä.

Ennen kuin avaat tietokoneen kannen

Tietoja tehtävästä

-  **HUOMAUTUS:** Tämän asiakirjan kuvat saattavat poiketa tietokoneesi ulkonäöstä, tilaamastasi kokoonpanosta riippuen.

Vaiheet

1. Tallenna ja sulje kaikki avoimet tiedostot ja poistu kaikista käynnissä olevista sovelluksista.
2. Sammuta tietokone. Klikkaa **Käynnistä** >  **Virta** > **Sammuta**.
 **HUOMAUTUS:** Jos käytät jotain toista käyttöjärjestelmää, lue sammutusohjeet käyttöjärjestelmän ohjeista.
3. Irrota tietokone ja kaikki kiinnitetyt laitteet sähköpistorasiasta.

4. Irrota kaikki tietokoneeseen kytketyt verkkolaitteet ja lisävarusteet, kuten näppäimistö, hiiri ja näyttö.

 **VAROITUS: Irrota verkkokaapeli irrottamalla ensin kaapeli tietokoneesta ja irrota sitten kaapeli verkkolaitteesta.**

5. Poista tarvittaessa muistikortit ja optiset levyt tietokoneesta.

Turvatoimenpiteet

Turvatoimenpiteet-kappaleessa kuvaillaan ensisijaiset vaiheet, jotka on suoritettava ennen purkamistoimia.

Noudata seuraavia turvatoimenpiteitä ennen kuin asennat osia tai suoritat purkamista tai kokoamista edellyttäviä toimia:

- Sammuta järjestelmä ja kaikki siihen liitetyt oheislaitteet.
- Irrota järjestelmä ja kaikki siihen kytketyt oheislaitteet verkkovirrasta.
- Irrota järjestelmästä kaikki verkko-, puhelin- ja tiedonsiirtokaapelit.
- Käytä ESD-kenttähuoltosarjaa, kun käsittelet kannettavan tietokoneen komponentteja välttääksesi tahattomat sähköstaattiset (ESD) vauriot.
- Kun olet poistanut komponentin järjestelmästä, aseta komponentti varovasti ESD-matolle.
- Käytä kenkiä, joissa on sähköiskulta suojaava, eristävä kumipohja..

Lepovirta

Lepovirtaa käyttävät Dell-tuotteet on irrotettava verkkovirrasta ennen kotelon avaamista. Järjestelmät, joissa käytetään lepovirtaa, saavat virtaa myös sammutettuna. Lepovirran ansiosta järjestelmä voidaan etäkäynnistää (lähiverkkoaktivointi) ja asettaa lepotilaan. Se mahdollistaa myös muiden edistyneiden virranhallintaominaisuuksien käytön.

Emolevyn jäännösvirta voidaan purkaa irrottamalla järjestelmä verkkovirrasta ja pitämällä virtapainiketta painettuna 20 sekuntia. Irrota akku kannettavasta tietokoneesta.

Liittäminen

Liittämisellä yhdistetään kaksi tai useampi maadoittava johdin samaan sähköpotentiaaliin. Tämä suoritetaan ESD-kenttähuoltosarjan avulla. Kun kytket liitosjohtoa, varmista, että se on liitetty paljaaseen metalliin eikä maalattuun tai muuhun kuin metallipintaan. Kiinnitä ranneke napakasti niin, että se on täysin kosketuksissa ihoosi, ja poista kellot, rannekorut, sormukset ja muut korut ennen kuin liität itsesi laitteistoon.

Suojautuminen sähköstaattisilta purkauksilta (ESD)

Suojautuminen sähköstaattisilta purkauksilta on erittäin tärkeää käsiteltäessä sähkökomponentteja ja varsinkin erittäin herkkiä komponentteja, kuten laajennuskortteja, suorittimia, DIMM-muistimoduuleita ja emolevyjä. Erittäin pienetkin purkaukset voivat vahingoittaa piirejä monin tavoin, joiden seurauksia ei välttämättä huomaa. Näitä voivat olla esimerkiksi satunnaisesti ilmenevät ongelmat tai tuotteen lyhentynyt käyttöikä. Kun teollisuudessa keskitytään energiavaatimusten pienentämiseen ja yhä pienempiin kokoihin, suojautuminen sähköstaattisilta purkauksilta tulee entistäkin tärkeämmäksi.

Koska Dellin tuotteissa käytetyt puolijohteet ovat yhä tiheämpiä, herkkyys staattisille vaurioille on nyt suurempaa kuin aiemmissa Dell-tuotteissa. Tästä syystä jotkin aiemmin hyväksytyt osien käsittelytavat eivät enää päde.

Sähköstaattisten purkausten kaksi tunnettua tyyppiä ovat katastrofaaliset ja satunnaisesti ilmenevät viat.

- **Katastrofaaliset viat** – näitä on noin 20 prosenttia sähköstaattisiin purkauksiin liittyvistä vioista. Vaurion vuoksi laitteen toiminta loppuu välittömästi. Katastrofaalinen vika voi tapahtua esimerkiksi, kun DIMM-muistimoduuli saa staattisen iskun ja antaa No POST/No Video -virheen sekä viallisesta muistista johtuvan äänimerkin.
- **Satunnaisesti ilmenevät viat** – näitä on noin 80 prosenttia sähköstaattisiin purkauksiin liittyvistä vioista. Satunnaisesti ilmenevien vikojen suuri määrä tarkoittaa, että vikaa ei useimmiten huomata heti sen syntyessä. DIMM-muisti saa staattisen iskun, mutta seuranta vain heikkenee eikä välittömästi aiheuta vikaan liittyviä, ulospäin näkyviä oireita. Heikentyneen muistijäljen seurausten ilmenemiseen voi mennä viikkoja tai kuukausia. Sillä välin se voi aiheuttaa muistin eheyden heikkenemistä, satunnaisia muistivirheitä jne.

Satunnaisesti ilmenevä vika (kutsutaan myös piileväksi tai "walking wounded" -viaksi) on vikatyyppi, jota on vaikeampi havaita ja jolle on vaikeampi tehdä vianmäärittäminen.

Estä sähköstaattisista purkauksista aiheutuvat viat seuraavasti:

- Käytä asianmukaisesti maadoitettua sähköstaattisilta purkauksilta suojaavaa rannenuuhaa. Langattomien antistaattisten nauhojen käyttö ei enää ole sallittua, sillä ne eivät anna riittävästi suojaa. Kotelon koskettaminen ennen osien käsittelyä ei takaa riittävästi suojausta sähköstaattisilta purkauksilta niiden osien osalta, jotka ovat näille purkauksille erityisen herkkiä.
- Käsittele kaikkia sähköstaattisesti herkkiä osia staattiselta sähköltä suojatulla alueella. Jos mahdollista, käytä antistaattisia lattia-alustoja ja työpöydän alustoja.
- Kun purat komponentin pakkauslaatikosta, älä poista sitä antistaattisesta pakkauksesta ennen kuin olet valmis asentamaan sen. Varmista ennen antistaattisen pakkauksen purkamista, että olet poistanut staattisen sähkön kehostasi.
- Ennen kuin kuljetat sähköstaattisesti herkkää osaa, pane se ensin antistaattiseen rasiaan tai pakkaukseen.

ESD-kenttähuoltosarja

Valvontalaitteeton kenttähuoltosarja on yleisimmin käytetty huoltosarja. Jokainen kenttähuoltosarja koostuu kolmesta osasta, jotka ovat antistaattinen matto, ranneke ja maadoitusjohto.

ESD-kenttähuoltosarjan osat

ESD-kenttähuoltosarjan osat ovat:

- **Antistaattinen matto** – Antistaattinen matto on maadoitettava, ja sen päälle voidaan asettaa osia huollon aikana. Kun käytät antistaattista mattoa, rannekkeen tulee olla kunnolla kiinni ja maadoitusjohdon tulee olla kiinnitettynä mattoon ja käsiteltävän järjestelmän mihin tahansa paljaaseen metallipintaan. Kun matto on otettu käyttöön asianmukaisesti, varaosat voidaan poistaa ESD-pussista ja asettaa suoraan matolle. Staattiselle sähkölle herkkät esineet ovat turvassa sähköpurkauksilta, kun ne ovat kädessäsi, antistaattisella matolla, järjestelmässä tai pussissa.
- **Ranneke ja liitäntäjohto** – Jos ESD-mattoa ei tarvita, ranneke ja maadoitusjohto voidaan kiinnittää ranteeseesi ja järjestelmän paljaaseen metallipintaan. Ne voidaan kiinnittää myös antistaattiseen mattoon matolle asetettujen laitteiden suojaamiseksi. Rannekkeen ja maadoitusjohdon kosketusta ihoosi, ESD-mattoon ja laitteistoon kutsutaan maadoitukseksi. Käytä ainoastaan sellaisia kenttähuoltosarjoja, joihin sisältyy ranneke, matto ja maadoitusjohto. Älä käytä johdottomia rannekeita. Huomaa, että rannekkeen johto voi kulua ja vahingoittua käytössä. Se on testattava säännöllisesti maadoitusranneketesterillä tahattomien ESD-vaurioiden välttämiseksi. Suosittelemme testaamaan rannekkeen ja maadoitusjohdon vähintään kerran viikossa.
- **ESD-ranneketesteri** – Maadoitusrannekkeen johto voi vaurioitua ajan myötä. Valvontalaitteetonta sarjaa käytettäessä on suositeltavaa testata maadoitusranneke ennen jokaista huoltokäyntiä tai vähintään kerran viikossa. Tämä on helpointa tehdä ranneketesterillä. Jos käytössäsi ei ole omaa ranneketesteriä, kysy, onko aluetoimistollasi sellainen. Aseta ranneke ranteesi ympärille, kytke maadoitusjohto testeriin ja suorita testaus painamalla testerin painiketta. Vihreä merkkivalo kertoo testin läpäisystä. Jos testi epäonnistuu, punainen merkkivalo syttyy ja testeri päästää äänimerkin.
- **Eristävät elementit** – Pidä staattiselle sähkölle herkkät laitteet, kuten muoviset jäähdytyselementtien kotelot, erillään eristeinä toimivista sisäisistä osista, joissa voi
- **Työympäristö** – Arvioi asiakkaan toimipiste ympäristönä ennen ESD-kenttähuoltosarjan käyttöönottoa. Sarjan käyttöönotto esimerkiksi palvelimen huoltoon poikkeaa pöytä- tai kannettavaan tietokoneen huoltoympäristöstä. Palvelimet on useimmiten asennettu konesalin kehikkoon, kun taas pöytä- ja kannettavat tietokoneet ovat tavallisesti toimistojen tai toimistokoppien pöydillä. Varmista, että työtila on avoin ja tasainen ja että sillä ei ole ylimääräistä tavaraa. Työtilassa on oltava tarpeeksi tilaa ESD-sarjalle ja lisätilaa korjattavalle järjestelmälle. Työtilassa ei saa olla eristeitä, jotka voivat aiheuttaa staattisen sähkön purkauksen. Työtilassa olevat eristeet, kuten styrox ja muut muovit, on siirrettävä vähintään 30 senttimetrin (12 tuuman) etäisyydelle herkistä osista ennen laitteistokomponenttien käsittelyä.
- **ESD-pakkaukset** – Kaikki staattiselle sähkölle herkkät laitteet on toimitettava ja vastaanotettava antistaattisessa pakkauksessa. Suosittelemme käyttämään metallisia, staattiselta sähköltä suojattuja pusseja. Palauta vahingoittunut osa aina samassa ESD-pussissa ja -pakkauksessa, jossa uusi osa toimitettiin. Taita ESD-pussi ja teippaa se kiinni. Käytä samaa vaahtomuovista pakkausmateriaalia ja laatikkoa, jossa uusi osa toimitettiin. ESD-herkkät laitteet saa poistaa pakkauksesta ainoastaan ESD-suojatulla työtasolla. Älä aseta osia ESD-pussin päälle, sillä ainoastaan pussin sisäpuoli on suojattu. Pidä osat kädessäsi, ESD-matolla, järjestelmällä tai antistaattisessa pussissa.
- **Herkkien komponenttien kuljetus** – Varaosat, Dellille palautettavat osat ja muut ESD-herkkät komponentit on suljettava antistaattisiin pusseihin kuljetuksen ajaksi.

ESD-suojauksen yhteenveto

Suosittellemme, että kaikki kenttähuoltoteknikot käyttävät perinteistä, johdollista maadoitusjohtoa ja antistaattista suojamattoa aina huoltaessaan Dell-tuotteita. Lisäksi on äärimmäisen tärkeää, että teknikot pitävät herkkät osat erillään kaikista eristävistä osista huollon aikana ja että herkkät komponentit suljetaan antistaattisiin pusseihin kuljetuksen ajaksi.

Herkkien osien kuljettaminen

Kun varaosien tai Dellille palautettavien osien kaltaisia staattiselle sähkölle herkkiä komponentteja kuljetetaan, ne täytyy asettaa staattista sähköä estäviin pusseihin turvallisuuden varmistamiseksi.

Tietokoneen käsittelyn jälkeen

Tietoja tehtävästä

 **VAROITUS:** Jos tietokoneen sisään jätetään irrallisia ruuveja, ne saattavat vahingoittaa tietokonetta vakavasti.

Vaiheet

1. Asenna kaikki ruuvit ja varmista, ettei tietokoneen sisälle jää irtoruuveja.
2. Kytke ulkoiset laitteet, oheislaitteet ja kaapelit, jotka irrotit ennen tietokoneen käsittelyä.
3. Asenna muistikortit, levykkeet tai muut osat, jotka irrotit ennen tietokoneen käsittelyä.
4. Kytke tietokone ja kaikki kiinnitetyt laitteet verkkovirtaan.
5. Käynnistä tietokone.

Komponenttien irrottaminen ja asentaminen

HUOMAUTUS: Tämän asiakirjan kuvat saattavat poiketa tietokoneesi ulkonäöstä, tilaamastasi kokoonpanosta riippuen.

Suosittelut työkalut

Tämän asiakirjan menetelmät voivat vaatia seuraavia työkaluja:

- Ristipääruuviavain nro 0
- Ristipääruuviavain nro 1
- Muovipuikko







Ruuviluettelo

HUOMAUTUS: Kun irrotat ruuveja osista, huomioi ruuvien tyyppi ja määrä. Aseta irrotetut ruuvit säilytysrasiaan. Näin varmistetaan, että osan asentamiseen on saatavilla oikea määrä oikeantyyppisiä ruuveja.



HUOMAUTUS: Joidenkin osien pinnat ovat magneettiset. Varmista osaa asentaessasi, ettei ruuveja jää kiinni tällaisiin pintoihin.

HUOMAUTUS: Ruuvien väri saattaa vaihdella tietokoneen kokoonpanon mukaan.

Taulukko 1. Ruuviluettelo

Komponentti	Ruuvityyppi	Määrä	Ruvin kuva
Rungon suojus	M2x5 Ankkuroitu ruuvi	6 2	
3-kennoinen akku 4-kennoinen akku	M2x3 M2x3	3 4	
M.2 2230 -SSD-levy	M2x2	1	
M.2 2280 -SSD-levy	M2x2	1	
Langaton kortti	M2x3	1	
I/O-kortti	M2x3	2	
Kiintolevykokoonpano Kiintolevyn kiinnike	M2x3 M3x3	4 4	

Taulukko 1. Ruuviluettelo (jatkuu)

Komponentti	Ruuvityyppi	Määrä	Ruvin kuva
			
Lämmönsiirrin	M2x3	4	
Tuuletin	M2x5	2	
Valinnaisella sormenjälkitunnistimella varustettu virtapainike	M2x2	1	
Näyttökokoonpano	M2.5x5	4	
Emolevy	M2x3 M2x2	3 1	 
Kosketuslevy Kosketuslevyn kiinnike	M2x2 M2x2	2 3	 

Inspiron 15 3515:n tärkeimmät osat

Seuraavassa kuvassa esitetään Inspiron 15 3515:n tärkeimmät osat.

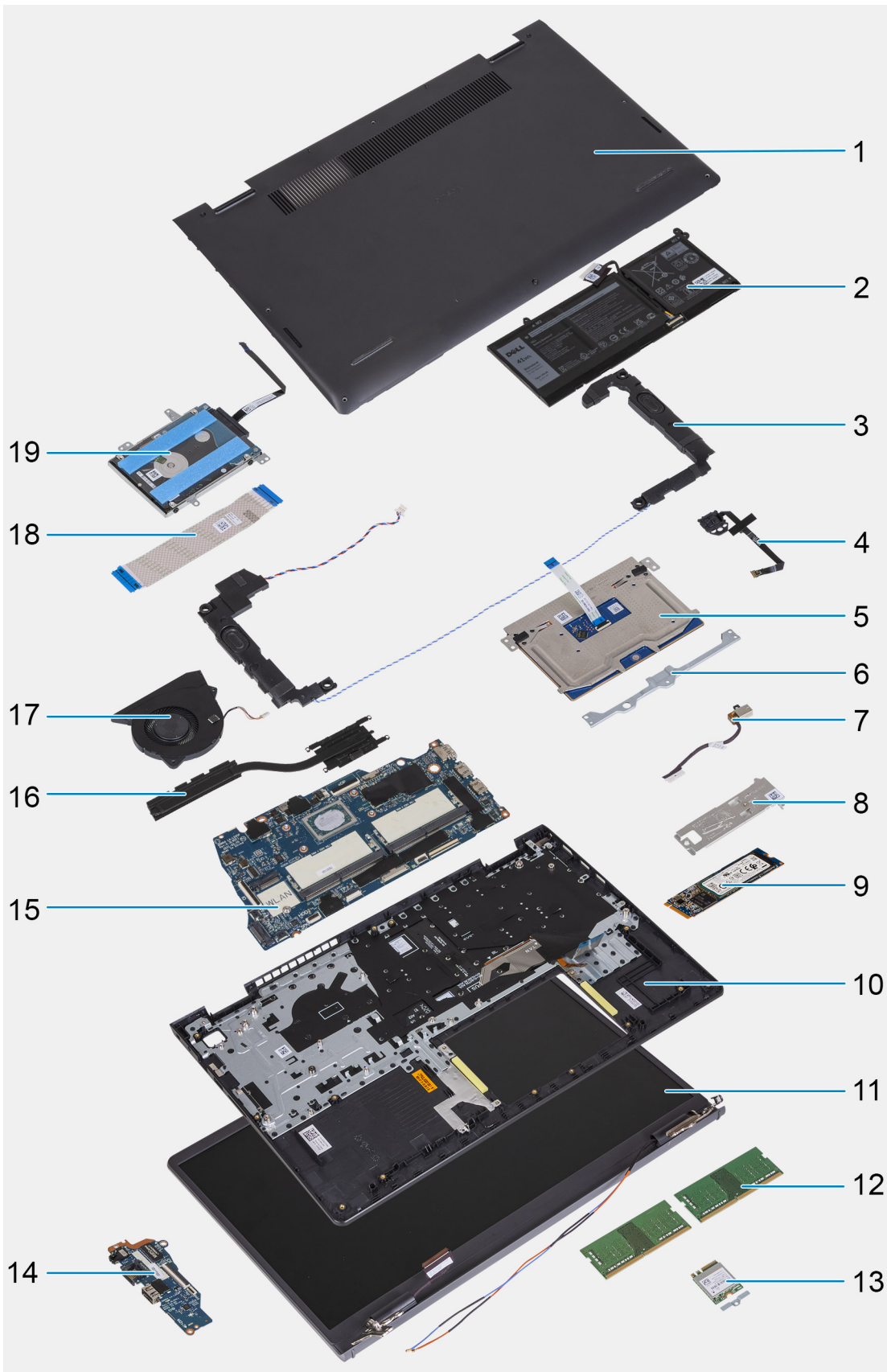

1. Rungon suojus
2. Akku
3. Kaiuttimet
4. Valinnaisella sormenjälkitunnistimella varustettu virtapainike

5. Kosketuslevy
6. Kosketuslevyn kiinnike
7. Virtaliitäntä
8. SSD-levyn lämpölevy
9. M.2 2280 -SSD-levy
10. Kämmentuki- ja näppäimistökokoonpano
11. Näyttökokoonpano
12. Muistimoduulit
13. Langaton kortti
14. I/O-kortti
15. Emolevy
16. Tuuletin
17. Lämmönsiirrin
18. I/O-kortin nauhakaapeli
19. Kiintolevy

i HUOMAUTUS: Dell tarjoaa luettelon osista ja niiden osanumeroista alkuperäiselle hankitulle järjestelmän kokoonpanolle. Näitä osia on saatavilla asiakkaan ostaman takuun mukaisesti. Saat lisätietoja ostovaihtoehtoista ottamalla yhteyttä Dell-myyntiedustajaasi.

Secure Digital -kortti

Secure Digital -kortin irrottaminen

Edellytykset

1. Noudata [Ennen kuin avaat tietokoneen kannen](#) -kohdan menettelyä.

Tietoja tehtävästä



Vaiheet

1. Vapauta SD-kortti korttipaikasta painamalla sitä.
2. Vedä SD-kortti ulos tietokoneesta.

Secure Digital -kortin asentaminen

Edellytykset

Jos aiot vaihtaa osan, irrota vanha osa ennen uuden osan asentamista.

Tietoja tehtävästä

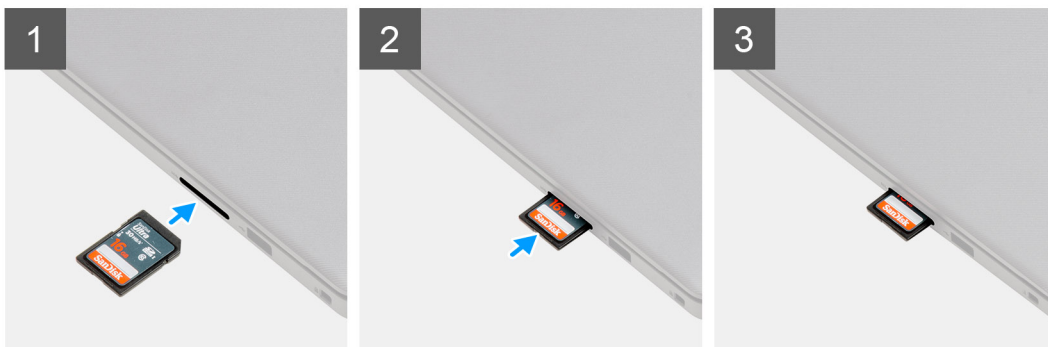

Vaiheet

Työnnä SD-kortti paikkaansa niin, että se napsahtaa paikoilleen.

Seuraavat vaiheet

1. Noudata [Tietokoneen sisällä työskentelyn jälkeen](#) -kohdan ohjeita.

Rungon suojus

Rungon suojuksen irrottaminen

Edellytykset

1. Noudata [Ennen kuin avaat tietokoneen kannen](#) -kohdan ohjeita.
2. Irrota [SD-kortti](#).

Tietoja tehtävästä

ⓘ HUOMAUTUS: Ennen rungon suojuksen irrottamista varmista, että tietokoneen SD-kortinlukijaan ei ole asennettu SD-korttia.

Kuvassa näytetään rungon suojuksen sijainti ja havainnekuva sen irrottamisesta.



6x
M2x5



2x

1



2

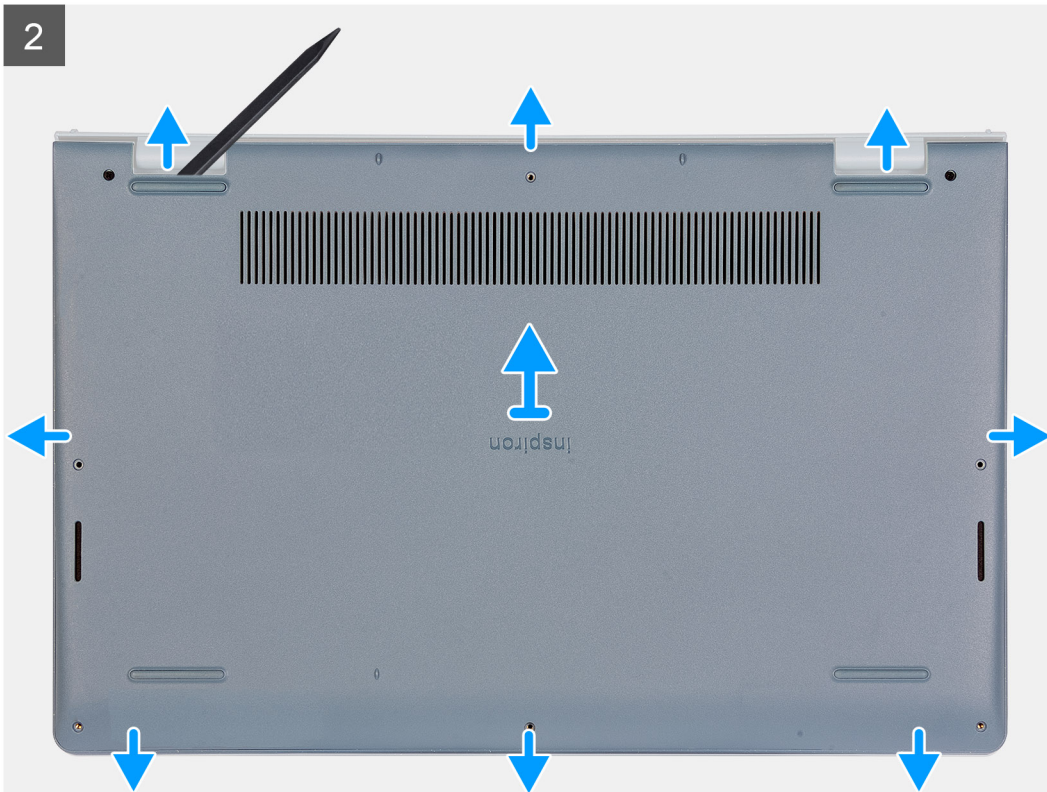

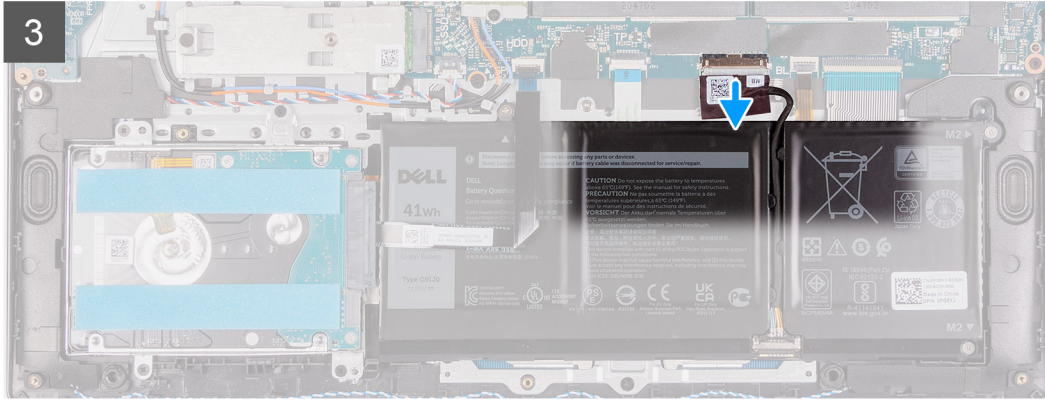
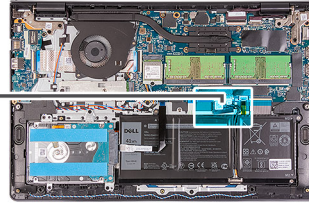
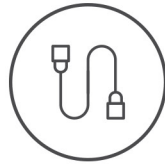

Vaiheet

1. Irrota kuusi ruuvia (M2x5), joilla rungon suojuksen kiinnitys kämmentuki- ja näppäimistökokoonpanoon.
2. Löysennä kaksi ankkuroitua ruuvia.
3. Kankea rungon suojuksen muovipiikolla auki alkaen syvennyksistä, jotka sijaitsevat rungon suojuksen yläosassa olevissa U-muotoisissa koloissa lähellä saranaita.
4. Nosta ja vedä rungon suojuksen irti kämmentuki- ja näppäimistökokoonpanosta.
5. Irrota akkukaapeli emolevystä.
6. Maadoita tietokone ja pura jäännösvirta pitämällä virtapainiketta painettuna viiden sekunnin ajan.

Rungon suojuksen asentaminen

Edellytykset

Jos aiot vaihtaa osan, irrota vanha osa ennen uuden osan asentamista.

Tietoja tehtävästä

Seuraavissa kuvissa esitetään rungon suojuksen sijainti ja havainnekuva sen asentamisesta.

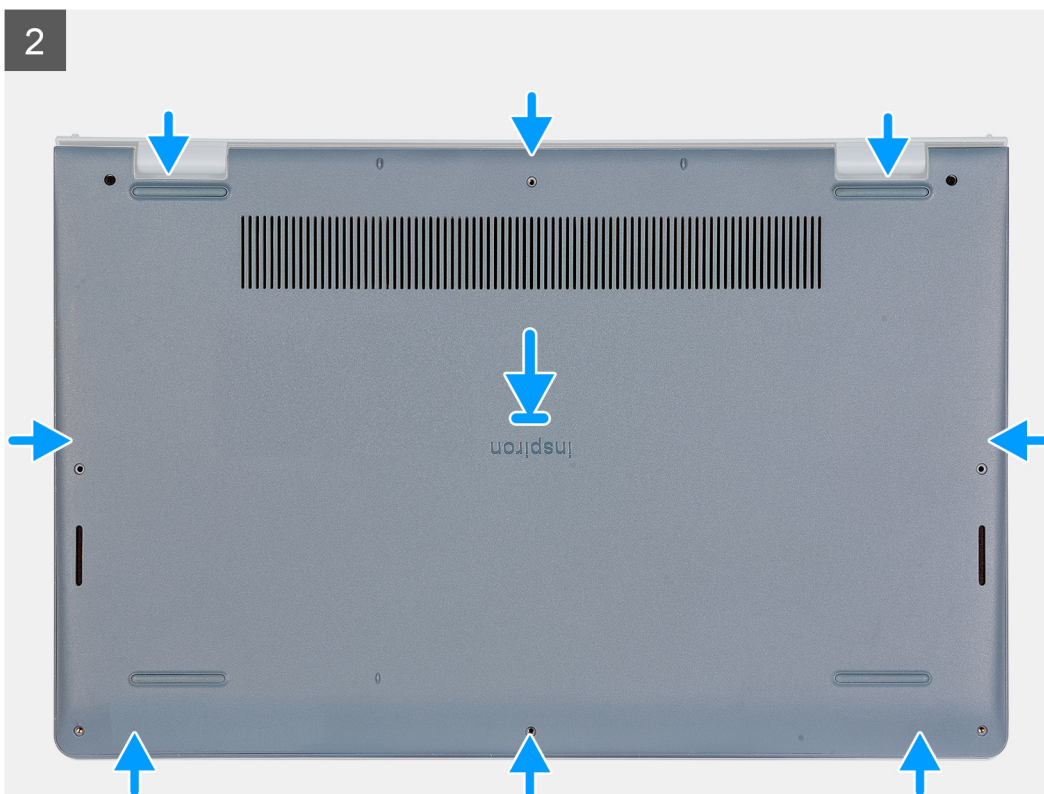
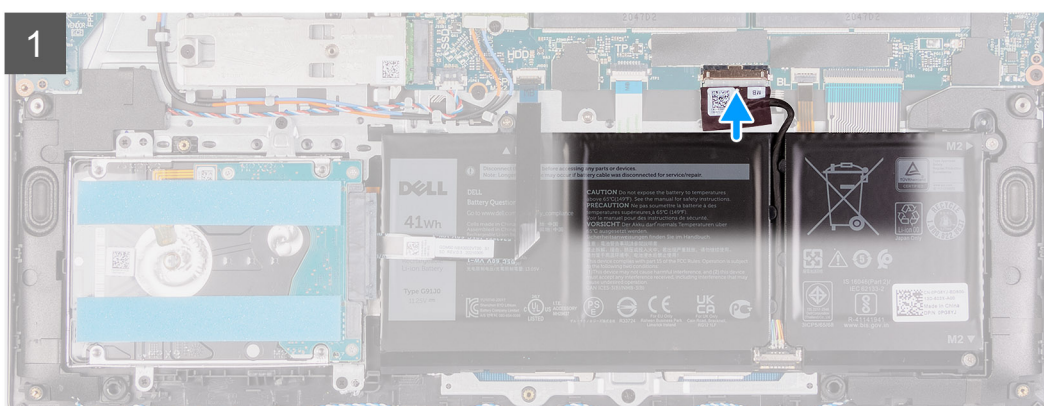
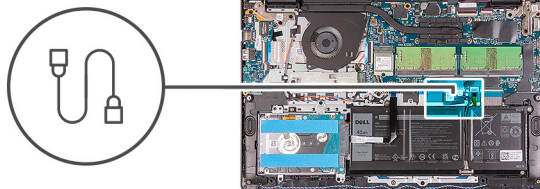



Vaiheet

1. Kytke akkukaapeli emolevyn liitântään.
2. Aseta ja napsauta rungon suojus paikoilleen kämmentuki- ja näppäimistökokoonpanoon.
3. Kiristä rungon suojuksen kaksi ankkuroitua ruuvia.
4. Asenna kuusi ruuvia (M2x5), joilla rungon suojus kiinnittyy kämmentuki- ja näppäimistökokoonpanoon.

Seuraavat vaiheet

1. Asenna [SD-kortti](#).
2. Noudata [Tietokoneen käsittelyn jälkeen](#) -kohdan ohjeita.

Akku

Litiumioniakkua koskevat turvallisuusohjeet

VAROITUS:

- Käsittele litiumioniakkuja varoen.
- Tyhjennä akku kokonaan ennen sen irrottamista. Irrota virtamuuntaja järjestelmästä ja käytä järjestelmää pelkällä akkuvirralla. Akku on tyhjentynyt kokonaan, kun tietokone ei käynnisty, kun virtapainiketta painetaan.
- Älä murskaa, pudota tai hajota akkua tai puhkaise sitä vierailta esineillä.
- Älä altista akkua tai purettuja akkuja ja akkukennoja korkeille lämpötiloille.
- Älä kohdista painetta akun pintaan.
- Älä taivuta akkua.
- Älä käytä minkäänlaisia työkaluja akun kampeamiseen tai akkua vasten.
- Pidä huoli, ettet hukkaa tuotteen huollon aikana irrotettuja ruuveja, sillä ne saattavat puhkaista akun tai vahingoittaa muita järjestelmän osia.
- Jos akku juuttuu laitteeseen turpoamisen takia, älä yritä irrottaa sitä, koska litiumioniakun puhkaiseminen, taivuttaminen tai murskaaminen voi olla vaarallista. Pyydä tällaisissa tapauksissa ohjeita Dellin tekniseltä tuelta. Katso tiedot osoitteesta www.dell.com/contactdell.

- Käytä ainoastaan alkuperäisiä akkuja, joita on saatavilla osoitteesta www.dell.com ja Dellin valtuutetuilta kumppaneilta ja jälleenmyyjiltä.
- Älä käytä turvonneita akkuja, vaan korvaa ne uusilla ja hävitä ne asianmukaisesti. Turvonneiden litiumioniakkujen käsittely- ja vaihto-ohjeet ovat kohdassa [Turvonneiden litiumioniakkujen käsittely](#).

Akun irrottaminen

Edellytykset

1. Noudata [Ennen kuin avaat tietokoneen kannen](#) -kohdan ohjeita.
2. Irrota [SD-kortti](#).
3. Irrota [rungon suojuus](#).

Tietoja tehtävästä

Seuraavissa kuvissa esitetään akun sijainti ja havainnekuva sen irrottamisesta.

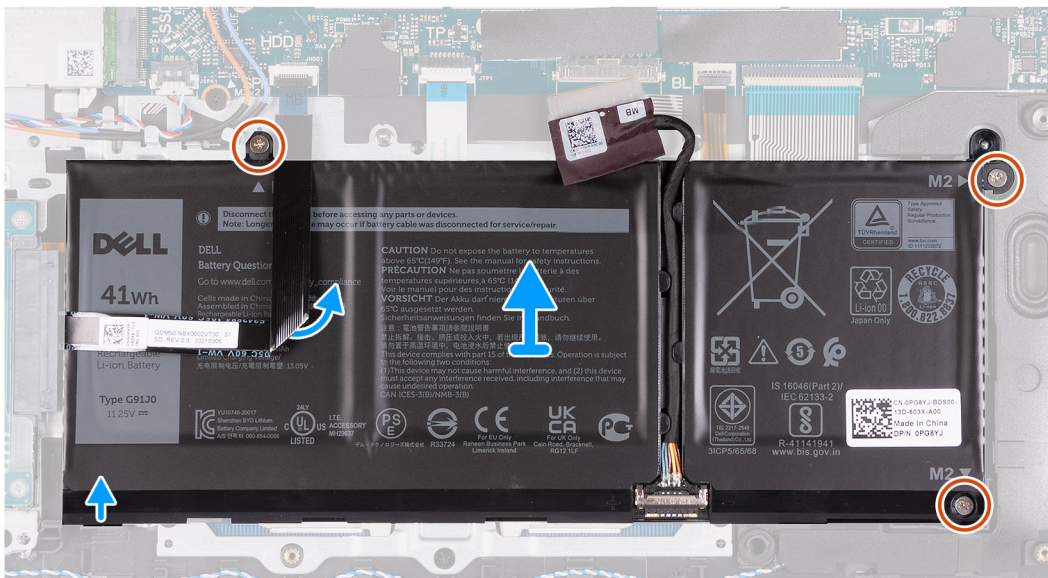
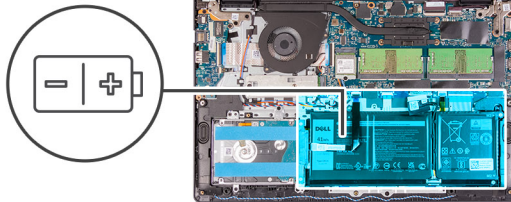

Vaiheet

1. Irrota akkukaapeli tarvittaessa emolevystä.
2. Irrota kolme ruuvia (M2x3), joilla akku kiinnittyy kämmentuki- ja näppäimistökokoonpanoon.
3. Irrota kiintolevyn nauhakaapeli akusta.
4. Irrota akku kämmentuki- ja näppäimistökokoonpanosta.

VAROITUS: Irrota akku varovasti, jotta akku ei vedä kiintolevyn nauhakaapelia.

Akun asentaminen

Edellytykset

Jos aiot vaihtaa osan, irrota vanha osa ennen uuden osan asentamista.

Tietoja tehtävästä

Seuraavissa kuvissa esitetään akun sijainti ja havainnekuva sen asentamisesta.



3x
M2x3

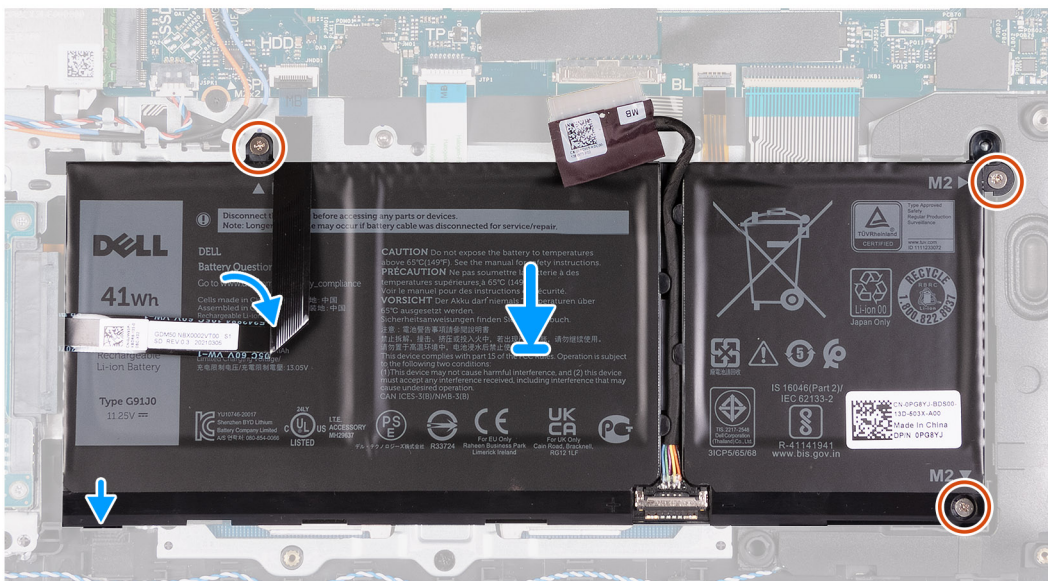
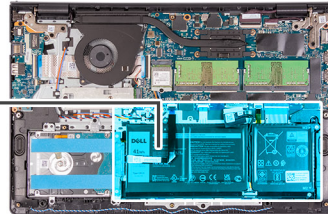
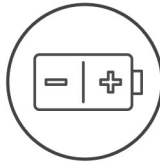

Vaiheet

1. Aseta akku kämmentuki- ja näppäimistökokoonpanolle.
2. Kohdista akun ruuvireiät kämmentuki- ja näppäimistökokoonpanon ruuvireikiin.
3. Asenna kolme ruuvia (M2x3), joilla akku kiinnittyy kämmentuki- ja näppäimistökokoonpanoon.
4. Kiinnitä kiintolevyn nauhakaapeli akkuun.
5. Kytke akkukaapeli emolevyn liitäntään.

Seuraavat vaiheet

1. Asenna [rungon suojus](#).
2. Asenna [SD-kortti](#).
3. Noudata [Tietokoneen käsittelyn jälkeen](#) -kohdan ohjeita.

SSD-asema

M.2 2230 -SSD-levyn irrottaminen

Edellytykset

1. Noudata [Ennen kuin avaat tietokoneen kannen](#) -kohdan ohjeita.
2. Irrota [SD-kortti](#).
3. Irrota [rungon suojus](#).

Tietoja tehtävästä

HUOMAUTUS: Tämä toimenpide koskee vain M.2 2230 -SSD-levyllä varustettuja tietokoneita.

HUOMAUTUS: Tietokoneeseen asennettu M.2-kortti määräytyy tilatun kokoonpanon mukaan. Korttien tuetut kokoonpanot M.2-korttipaikkaa kohti:

- M.2 2230 -SSD-levy + 2230-asennuskiinnike
- M.2 2280 -SSD-levy

Seuraavissa kuvissa näytetään M.2 2230 -SSD-levyn sijainti ja havainnekuva sen irrottamisesta.



1x
M2x2

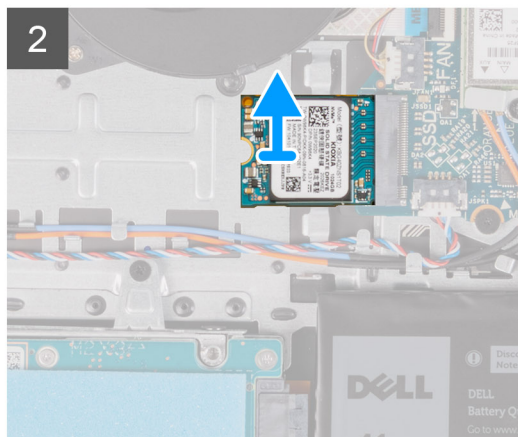
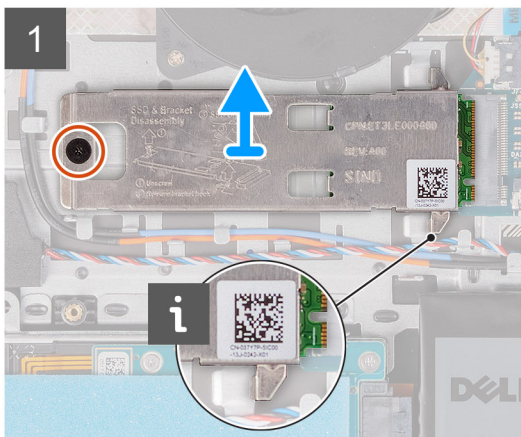
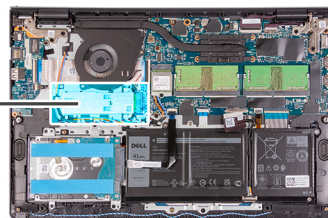

Vaiheet

1. Asenna ruuvi (M2x2), jolla M.2 2230 -lämpölevy kiinnittyy kämmentuki- ja näppäimistökokoonpanoon.
2. Vedä M.2 2230 -asennuskiinnike irti emolevystä.
3. Vedä M.2 2230 -SSD-levy ulos emolevyn M.2-korttipaikasta.

M.2 2230 -SSD-levyn asentaminen

Edellytykset

Jos aiot vaihtaa osan, irrota vanha osa ennen uuden osan asentamista.

Tietoja tehtävästä

HUOMAUTUS: Tätä menettelyä sovelletaan, jos asennat M.2 2230 -SSD-levyn.

HUOMAUTUS: Tietokoneeseen asennettu M.2-kortti määräytyy tilatun kokoonpanon mukaan. Korttien tuetut kokoonpanot M.2-korttipaikkaa kohti:

- M.2 2230 -SSD-levy + 2230-asennuskiinnike
- M.2 2280 -SSD-levy

Seuraavissa kuvissa näytetään M.2 2230 -SSD-levyn sijainti ja havainnekuva sen asentamisesta.



1x
M2x2

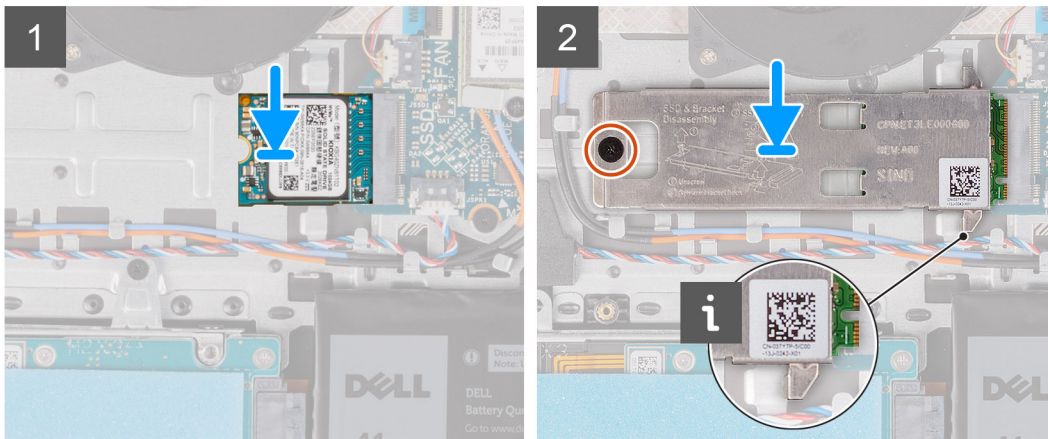
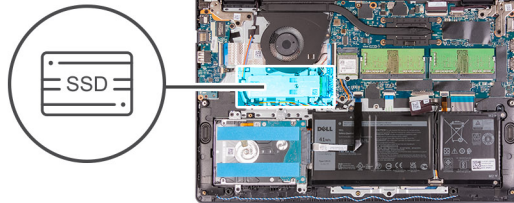

Vaiheet

1. Kohdista M.2 2230 -SSD-levyn pykälä emolevyn M.2-korttipaikan kielekkeen kanssa.
2. Työnnä M.2 2230 -SSD-levy emolevyn M.2-korttipaikkaan.
3. Aseta M.2-lämpölevy M.2 2280 -SSD-levylle.

HUOMAUTUS: Kun asennat M.2-SSD-levyä järjestelmään, paina lämpölevyn kielekkeet kämmentuen koukkujen alle.

4. Kohdista M.2-lämpölevyn ruuvinreiät kämmentuki- ja näppäimistökokoonpanon ruuvinreikiin.
5. Asenna ruuvi (M2x2), jolla M.2-lämpölevy kiinnittyy kämmentuki- ja näppäimistökokoonpanoon.

Seuraavat vaiheet

1. Asenna [rungon suojus](#).
2. Asenna [SD-kortti](#).
3. Noudata [Tietokoneen käsittelyn jälkeen](#) -kohdan ohjeita.

M.2 2280 -SSD-levyn irrottaminen

Edellytykset

1. Noudata [Ennen kuin avaat tietokoneen kannen](#) -kohdan ohjeita.
2. Irrota [SD-kortti](#).
3. Irrota [rungon suojus](#).

Tietoja tehtävästä

HUOMAUTUS: Tämä toimenpide koskee vain M.2 2280 -SSD-levyllä varustettuja tietokoneita.

HUOMAUTUS: Tietokoneeseen asennettu M.2-kortti määräytyy tilatun kokoonpanon mukaan. Korttien tuetut kokoonpanot M.2-korttipaikkaa kohti:

- M.2 2230 -SSD-levy + 2230-asennuskiinnike
- M.2 2280 -SSD-levy

Seuraavissa kuvissa näytetään M.2 2280 -SSD-levyn sijainti ja havainnekuva sen irrottamisesta.



1x
M2x2

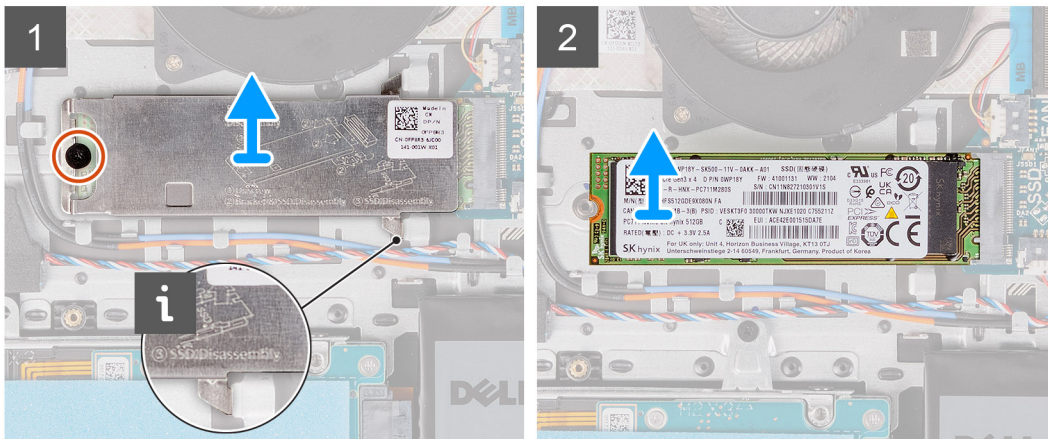
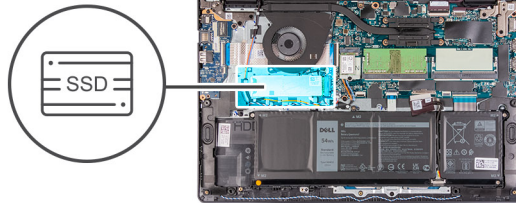

Vaiheet

1. Irrota ruuvit (M2x2), jolla M.2-lämpölevy kiinnittyy kämmentuki- ja näppäimistökokoonpanoon.
2. Nosta M.2-lämpölevy irti kämmentuki- ja näppäimistökokoonpanosta.
3. Vedä M.2 2280 -SSD-levy ulos emolevyn M.2-korttipaikasta.

M.2 2280 -SSD-levyn asentaminen

Edellytykset

Jos aiot vaihtaa osan, irrota vanha osa ennen uuden osan asentamista.

Tietoja tehtävästä

HUOMAUTUS: Tätä menettelyä sovelletaan, jos asennat M.2 2280 -SSD-levyn.

HUOMAUTUS: Tietokoneeseen asennettu M.2-kortti määräytyy tilatun kokoonpanon mukaan. Korttien tuetut kokoonpanot M.2-korttipaikkaa kohti:

- M.2 2230 -SSD-levy + 2230-asennuskiinnike
- M.2 2280 -SSD-levy

Seuraavissa kuvissa näytetään M.2 2280 -SSD-levyn sijainti ja havainnekuva sen asentamisesta.



1x
M2x2

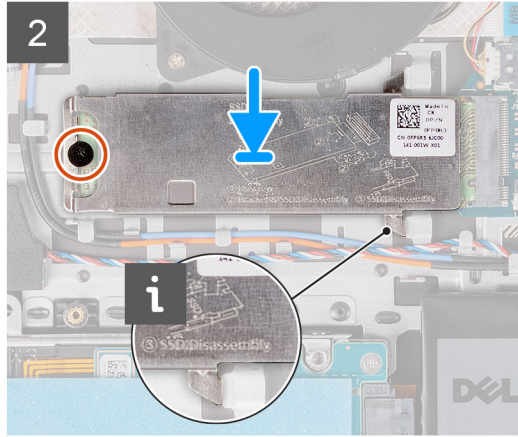
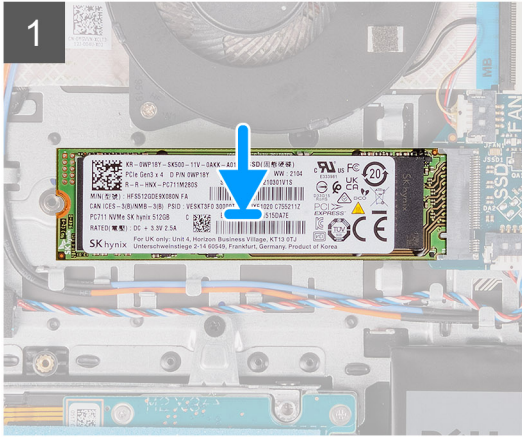

Vaiheet

1. Kohdista M.2 2280 SSD-levyn pykälä emolevyn M.2-korttipaikan kielekkeeseen.
2. Liu'uta M.2 2280 SSD-levy emolevyn M.2-korttipaikkaan.
3. Aseta M.2-lämpölevy M.2 2280 -SSD-levylle.

HUOMAUTUS: Kun asennat M.2-SSD-levyä järjestelmään, paina lämpölevyn kielekkeet kämmentuki- ja näppäimistökokoonpanon koukkujen alle.

4. Kohdista M.2-lämpölevyn ruuvinreiät kämmentuki- ja näppäimistökokoonpanon ruuvinreihiin.
5. Asenna ruuvi (M2x2), jolla M.2-lämpölevy kiinnittyy kämmentuki- ja näppäimistökokoonpanoon.

Seuraavat vaiheet

1. Asenna [rungon suojus](#).
2. Asenna [SD-kortti](#).
3. Noudata [Tietokoneen käsittelyn jälkeen](#) -kohdan ohjeita.

Langaton kortti

Langattoman kortin irrottaminen

Edellytykset

1. Noudata [Ennen kuin avaat tietokoneen kannen](#) -kohdan ohjeita.
2. Irrota [SD-kortti](#).
3. Irrota [rungon suojus](#).

Tietoja tehtävästä

Seuraavissa kuvissa esitetään langattoman kortin sijainti ja havainnekuva sen irrottamisesta.



1x
M2x3

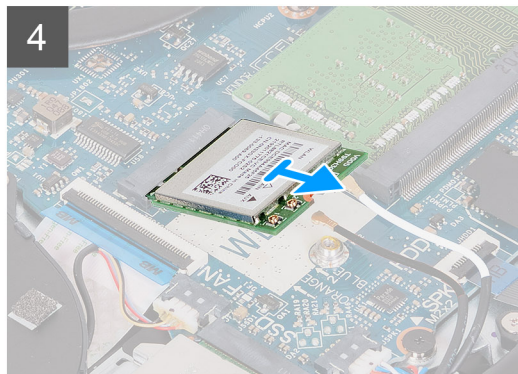
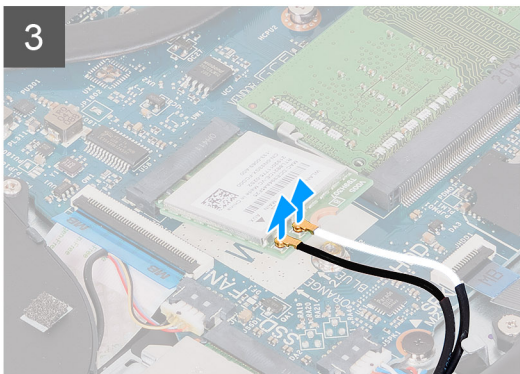
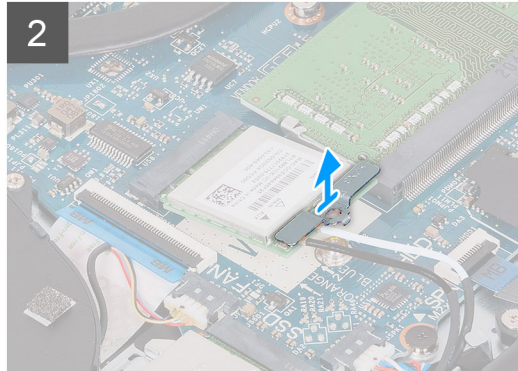
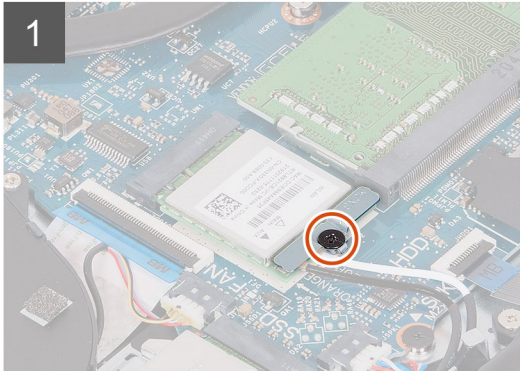
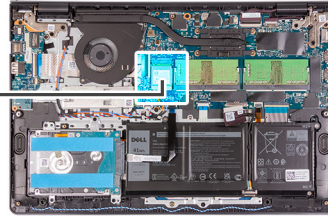

Vaiheet

1. Irrota ruuvi (M2x3), jolla langaton kortti on kiinnitetty emolevyyn.
2. Nosta langattoman kortin kiinnike irti langattomasta kortista.
3. Irrota antennikaapelit langattomasta kortista.
4. Vedä langaton verkkokortti irti emolevyn WLAN-korttipaikasta.

Langattoman kortin asentaminen

Edellytykset

Jos aiot vaihtaa osan, irrota vanha osa ennen uuden osan asentamista.

Tietoja tehtävästä

Seuraavissa kuvissa esitetään langattoman kortin sijainti ja havainnekuva sen asentamisesta.



1x
M2x3

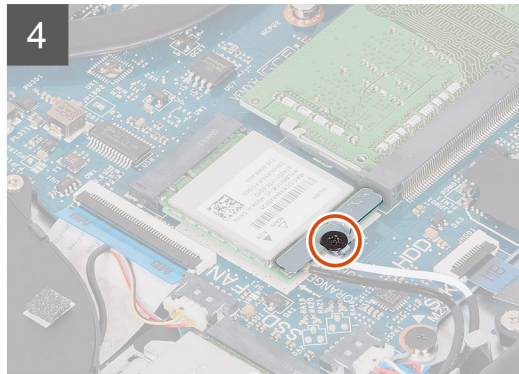
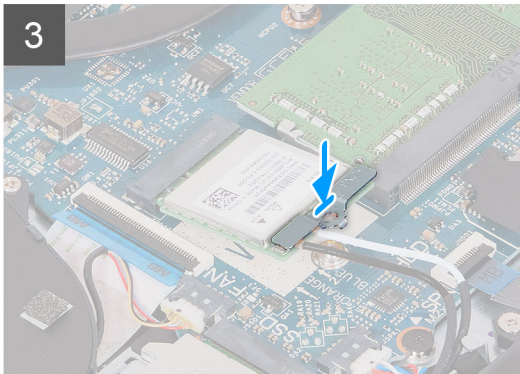
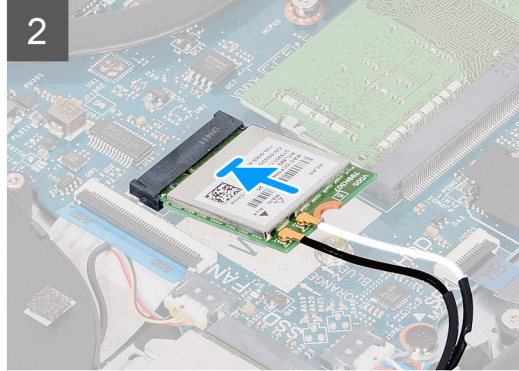
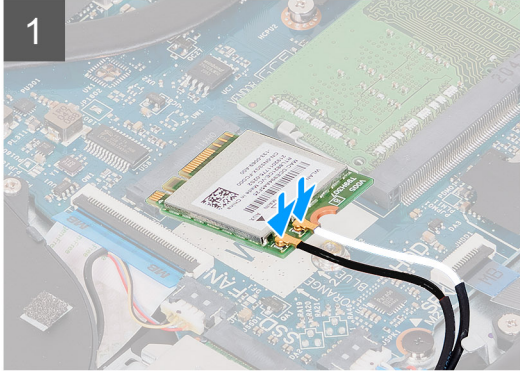
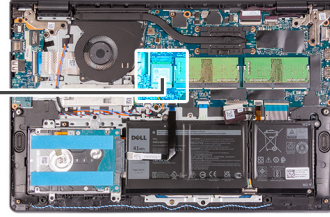

Vaiheet

1. Kytke antennikaapelit langattomaan korttiin.
Seuraavassa taulukossa esitetään tietokoneen tukeman langattoman kortin antennikaapelien värikoodit.

Taulukko 2. Antennikaapelin värikoodit

Langattoman kortin liitännät	Antennikaapelin väri
Pää (valkoinen kolmio)	Valkoinen
Lisä (musta kolmio)	Musta

2. Työnnä langaton verkkokortti emolevyn WLAN-korttipaikkaan.
3. Aseta langattoman kortin kiinnike langattomalle kortille.
4. Kiinnitä ruuvi (M2x3), jolla langaton kortti kiinnittyy emolevvyyn.

Seuraavat vaiheet

1. Asenna [rungon suojus](#).
2. Asenna [SD-kortti](#).
3. Noudata [Tietokoneen käsittelyn jälkeen](#) -kohdan ohjeita.

I/O-kortti

I/O-kortin irrottaminen

Edellytykset

1. Noudata [Ennen kuin avaat tietokoneen kannen](#) -kohdan ohjeita.
2. Irrota [SD-kortti](#).
3. Irrota [rungon suojus](#).

Tietoja tehtävästä

Seuraavassa kuvassa esitetään I/O-kortin sijainti ja havainnekuva sen irrottamisesta.

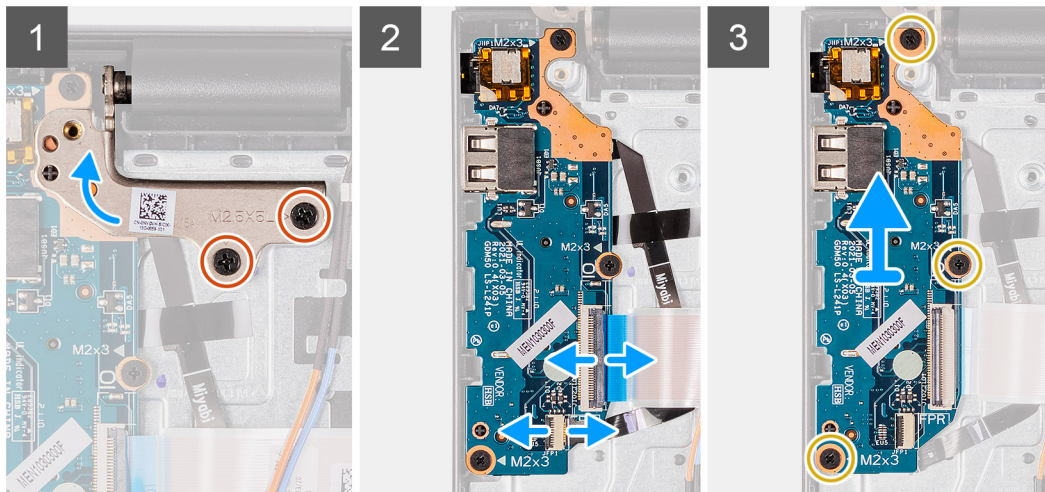
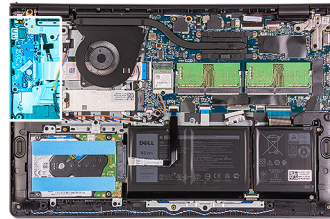

Vaiheet

1. Irrota kaksi ruuvia (M2.5x5), joilla näytön sarana on kiinnitetty kämmentuki- ja näppäimistökokoonpanoon.
2. Nosta saranaa, jotta pääset käsiksi I/O-korttiin.
3. Avaa salpa ja irrota sormenjälkitunnistimen kortin kaapeli I/O-kortista.
4. Avaa salpa ja irrota I/O-kortin kaapeli I/O-kortista.
5. Irrota kolme ruuvia (M2x3), joilla I/O-kortti kiinnittyy kämmentuki- ja näppäimistökokoonpanoon.
6. Nosta I/O-kortti irti kämmentuki- ja näppäimistökokoonpanosta.

I/O-kortin asentaminen

Edellytykset

Jos aiot vaihtaa osan, irrota vanha osa ennen uuden osan asentamista.

Tietoja tehtävästä

Seuraavissa kuvissa esitetään I/O-kortin sijainti ja havainnekuva sen asentamisesta.

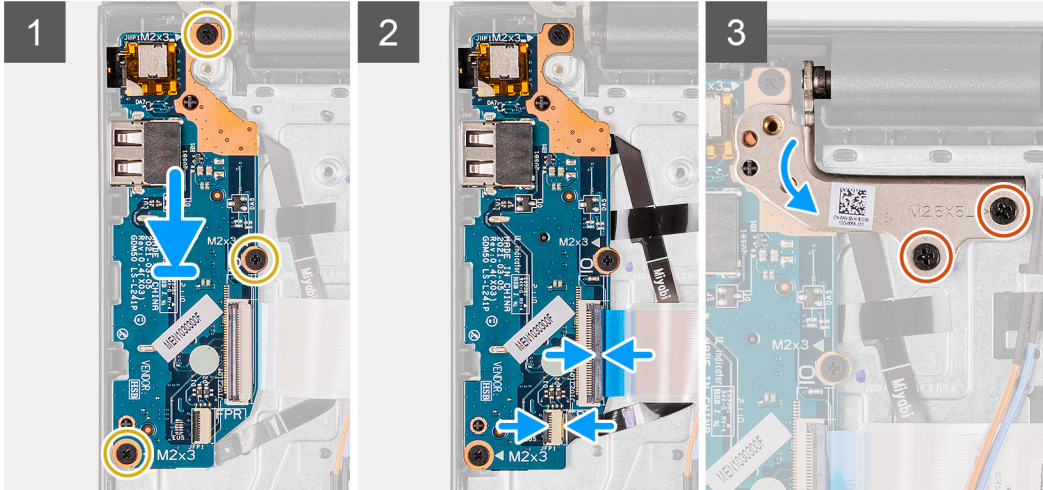
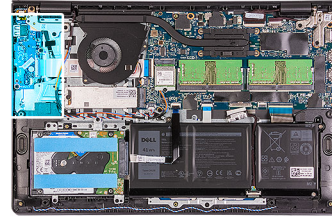

Vaiheet

1. Aseta I/O-kortti kämmentuki- ja näppäimistökokoonpanoon.
2. Kohdista I/O-kortin ruuvireiät kämmentuki- ja näppäimistökokoonpanon ruuvireikien kanssa.
3. Asenna kolme ruuvia (M2x3), joilla I/O-kortti kiinnittyy kämmentuki- ja näppäimistökokoonpanoon.
4. Kytke sormenjälkitunnistimen kortin kaapeli I/O-korttiin ja sulje salpa.
5. Kytke I/O-kortin virtakaapeli I/O-kortin liittimeen ja sulje salpa.
6. Sulje sarana. Asenna kaksi ruuvia (M2.5x5), joilla näytön oikea sarana kiinnittyy kämmentuki- ja näppäimistökokoonpanoon.

Seuraavat vaiheet

1. Asenna [rungon suojus](#).
2. [SD-kortin yhdistäminen uudelleen](#).
3. Noudata [Tietokoneen käsittelyn jälkeen](#) -kohdan ohjeita.

Kiintolevy

Kiintolevykokoonpanon irrottaminen

Edellytykset

1. Noudata [Ennen kuin avaat tietokoneen kannen](#) -kohdan ohjeita.
2. Irrota [SD-kortti](#).
3. Irrota [rungon suojus](#).

Tietoja tehtävästä

Seuraavissa kuvissa näytetään kiintolevykokoonpanon sijainti ja havainnekuva sen irrottamisesta.



4x
M2x3

4x
M3x3

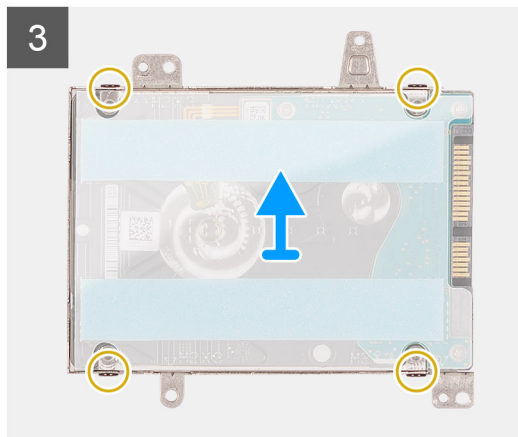
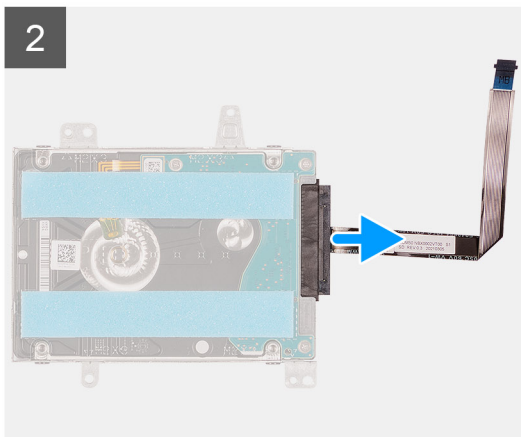
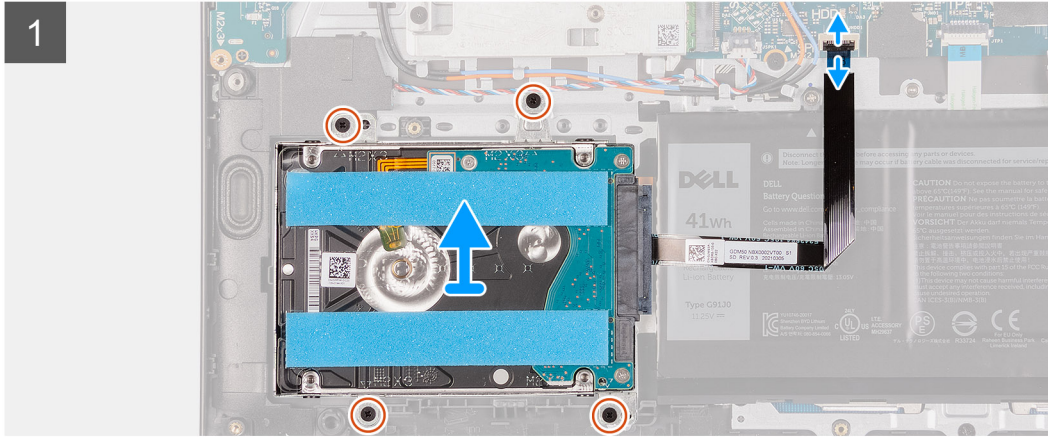
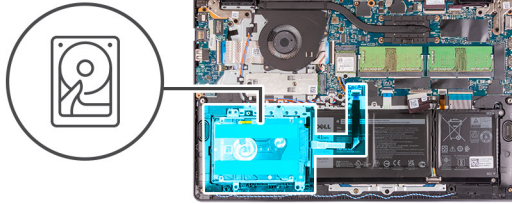

Vaiheet

1. Irrota kiintolevyn kaapeli emolevystä.
2. Irrota neljä ruuvia (M2x3), joilla kiintolevykokoonpano kiinnittyy kämmentuki- ja näppäimistökokoonpanoon.
3. Nosta kiintolevykokoonpano kaapeleineen irti kämmentuki- ja näppäimistökokoonpanosta.
4. Irrota kiintolevyn kaapeli kiintolevystä.
5. Irrota neljä ruuvia (M3x3), joilla kiintolevy on kiinnitetty kiintolevyn kiinnikkeeseen.
6. Vedä kiintolevy irti kiintolevyn kiinnikkeestä.

Kiintolevykokoonpanon asentaminen

Edellytykset

Jos aiot vaihtaa osan, irrota vanha osa ennen uuden osan asentamista.

Tietoja tehtävästä

Seuraavissa kuvissa näytetään kiintolevykokoonpanon sijainti ja havainnekuva sen asentamisesta.



4x
M2x3

4x
M3x3

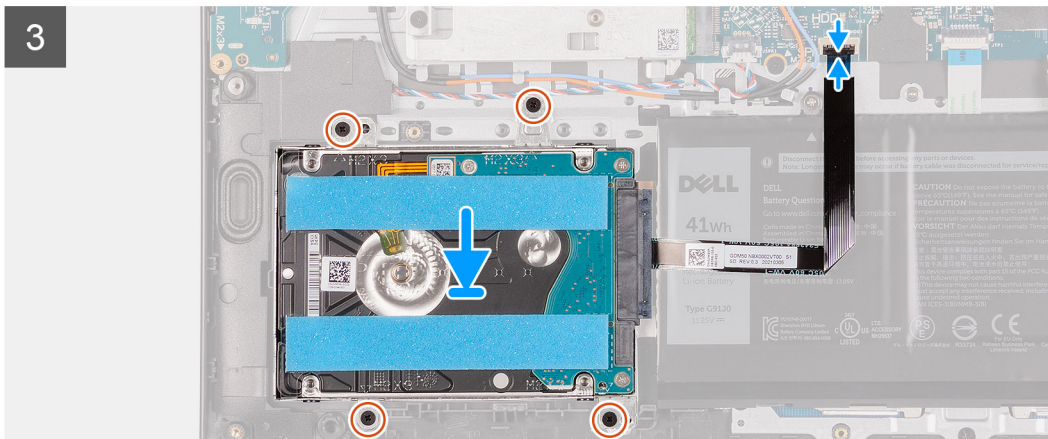
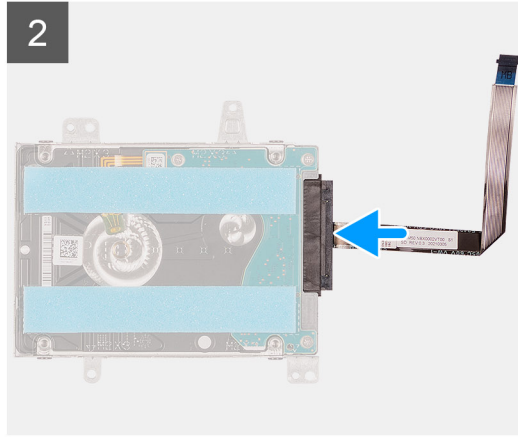
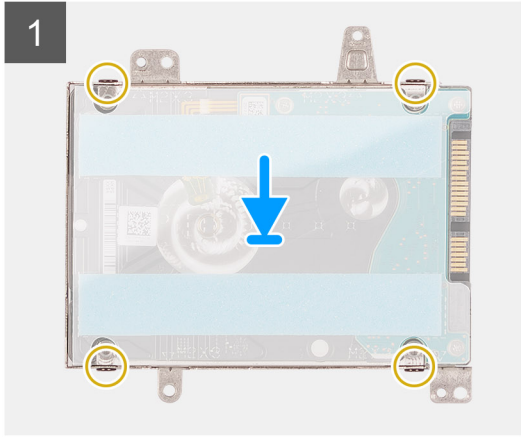
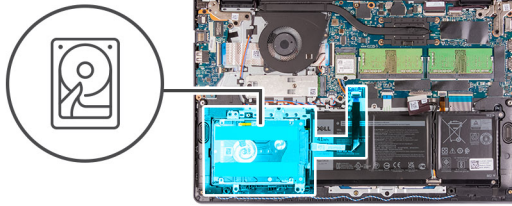

Vaiheet

1. Aseta kiintolevy kiintolevyn kiinnikkeeseen.
2. Kohdista kiintolevyn kiinnikkeessä olevat ruuvinreiät kiintolevyn ruuvinreikiin.
3. Asenna neljä ruuvia (M3x3), joilla kiintolevyn kiinnike kiinnittyy kiintolevyyn.
4. Liitä kiintolevyn kaapelin liitin kiintolevyyn.
5. Aseta kiintolevykokoonpano kämmentuki- ja näppäimistökokoonpanoon.
6. Kohdista kiintolevykokoonpanon ruuvinreiät kämmentuki- ja näppäimistökokoonpanon ruuvinreikiin.
7. Asenna neljä ruuvia (M2x3), joilla kiintolevykokoonpano kiinnittyy kämmentuki- ja näppäimistökokoonpanoon.
8. Kytke kiintolevyn kaapeli emolevyn liitântään.

Seuraavat vaiheet

1. Asenna [rungon suojus](#).
2. Asenna [SD-kortti](#).
3. Noudata [Tietokoneen käsittelyn jälkeen](#) -kohdan ohjeita.

Muistimoduulit

Muistimoduulien irrottaminen

Edellytykset

1. Noudata [Ennen kuin avaat tietokoneen kannen](#) -kohdan ohjeita.
2. Irrota [SD-kortti](#).
3. Irrota [rungon suojus](#).

Tietoja tehtävästä

Seuraavissa kuvissa esitetään muistimoduulien sijainti ja havainnekuva niiden irrottamisesta.

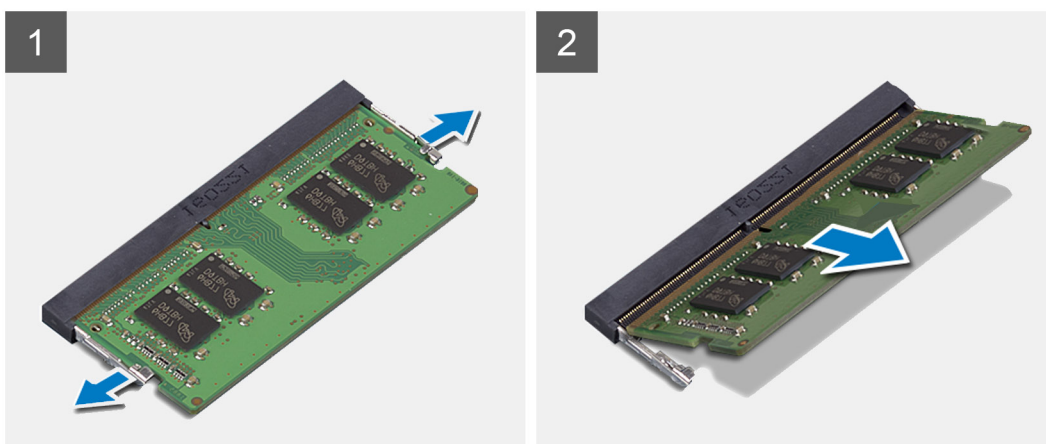
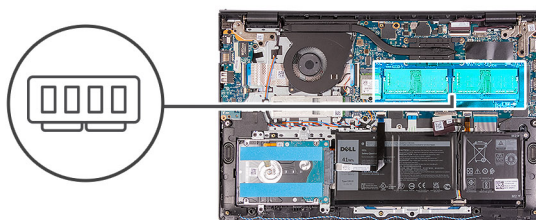

Vaiheet

1. Levitä varovasti muistikannan molemmissa päissä olevia kiinnikkeitä siten, että muistimoduuli ponnahtaa ylös.
2. Nosta muistimoduuli kulmassa pois emolevyssä olevasta paikastaan.
3. Tee samoin toiselle muistimoduulille.

Muistimoduulien asentaminen

Edellytykset

Jos aiot vaihtaa osan, irrota vanha osa ennen uuden osan asentamista.

Tietoja tehtävästä

Seuraavissa kuvissa esitetään muistimoduulien sijainti ja havainnekuva niiden asentamisesta.

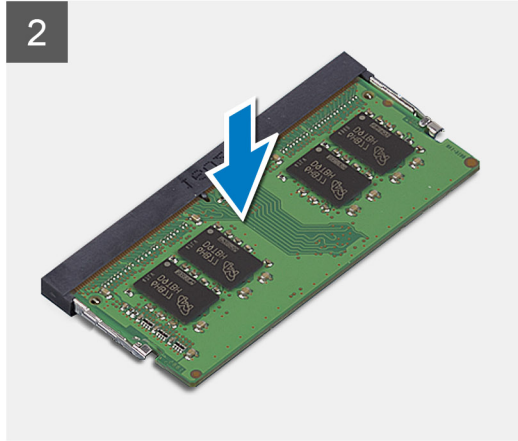
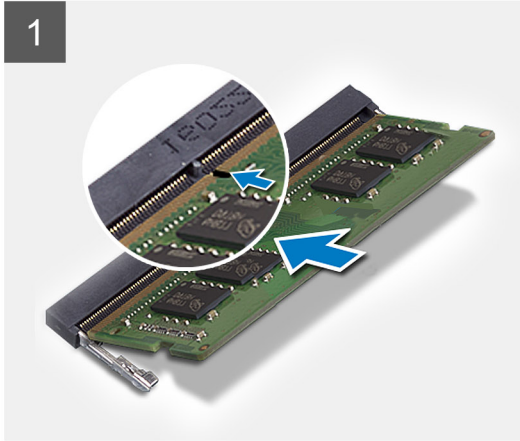
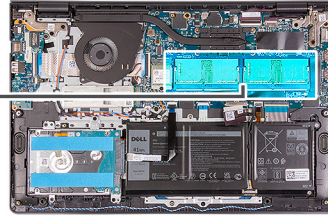
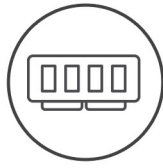

Vaiheet

1. Kohdista muistimoduulin paikka emolevyn muistimoduulin paikan pykälään.
2. Liu'uta muistimoduuli emolevyn paikkaan.
3. Paina muistimoduulia alas, jotta se napsahtaa paikoilleen.
4. Varmista, että kiinnikkeet ovat lukinneet muistimoduulin paikoilleen.

 **HUOMAUTUS:** Jos kiinnikkeet eivät lukitse muistimoduulia paikoilleen, irrota muistimoduuli paikasta ja toista vaiheet 1–3.

5. Tee samoin toiselle muistimoduulille.

Seuraavat vaiheet

1. Asenna [rungon suojus](#).
2. Asenna [SD-kortti](#).
3. Noudata [Tietokoneen käsittelyn jälkeen](#) -kohdan ohjeita.

Kaiuttimet

Kaiuttimien irrottaminen

Edellytykset

1. Noudata [Ennen kuin avaat tietokoneen kannen](#) -kohdan ohjeita.
2. Irrota [SD-kortti](#).
3. Irrota [rungon suojus](#).

Tietoja tehtävästä

Seuraavissa kuvissa esitetään kaiuttimen sijainti ja havainnekuva sen irrottamisesta.

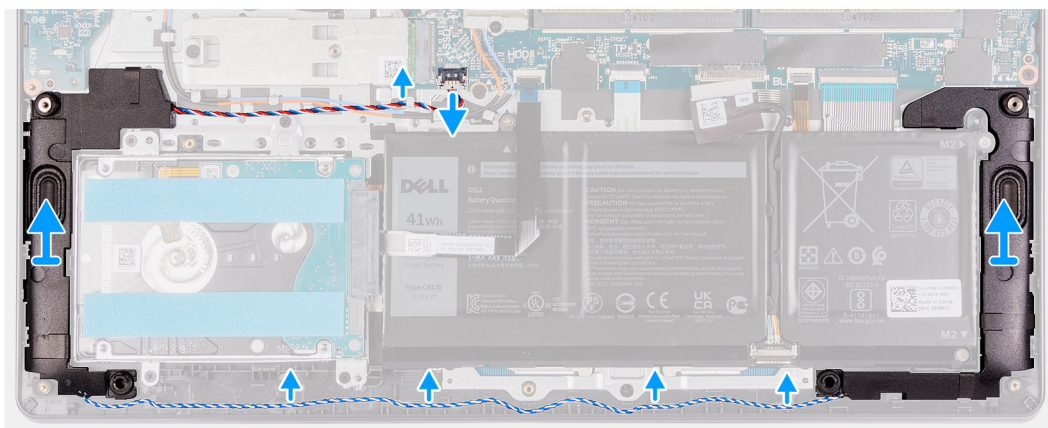
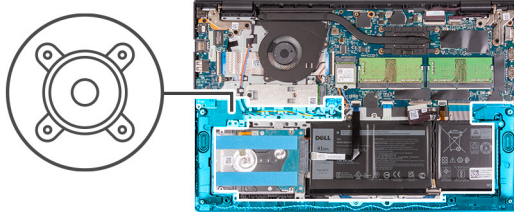

Vaiheet

1. Irrota kaiutinkaapeli emolevystä.
2. Irrota kaiutinkaapeli kämmentuki- ja näppäimistökokoonpanon reititysohjaimista.
3. Nosta kaiuttimet kaapeleineen irti kämmentuki- ja näppäimistökokoonpanosta.

Kaiuttimien asentaminen

Edellytykset

Jos aiot vaihtaa osan, irrota vanha osa ennen uuden osan asentamista.

Tietoja tehtävästä

Seuraavissa kuvissa esitetään kaiuttimien sijainti ja havainnekuva niiden asentamisesta.

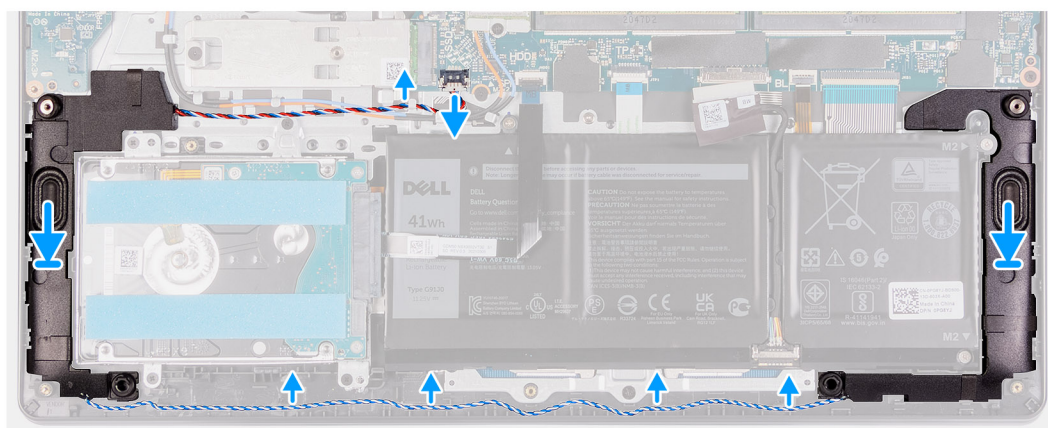
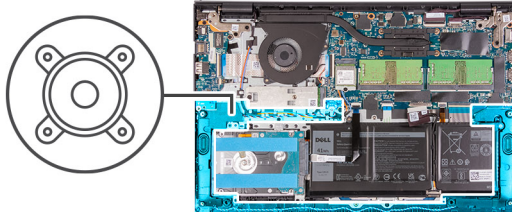

Vaiheet

1. Aseta kaiuttimet kämmentuki- ja näppäimistökokoonpanoon kohdistustappien avulla.
i HUOMAUTUS: Varmista, että kohdistustapit kulkevat kaiuttimen kumiholkkien läpi.
2. Vedä kaiutinkaapeli kämmentuki- ja näppäimistökokoonpanon reititysohjaimien läpi.
3. Kytke kaiutinkaapeli emolevyyn.

Seuraavat vaiheet

1. Asenna [rungen suojus](#).
2. Asenna [SD-kortti](#).
3. Nouda [Tietokoneen käsittelyn jälkeen](#) -kohdan ohjeita.

Jäähdytyslementti

Lämmönsiirtimen irrottaminen

Edellytykset

1. Nouda [Ennen kuin avaat tietokoneen kannen](#) -kohdan ohjeita.
2. Irrota [SD-kortti](#).
3. Irrota [rungen suojus](#).

Tietoja tehtävästä

i HUOMAUTUS: Lämmönsiirrin voi kuumentua normaalin toiminnan aikana. Anna lämmönsiirtimen jäähtyä riittävän kauan ennen sen koskettamista.

i HUOMAUTUS: Jotta suorittimen jäähdytys olisi mahdollisimman tehokasta, älä kosketa lämmönsiirtimen lämmönjohtoalueita. Iholla oleva öljy voi heikentää piitahnan lämmönjohtokykyä.

Kuvissa esitetään lämmönsiirtimen sijainti ja havainnekuva sen irrottamisesta.



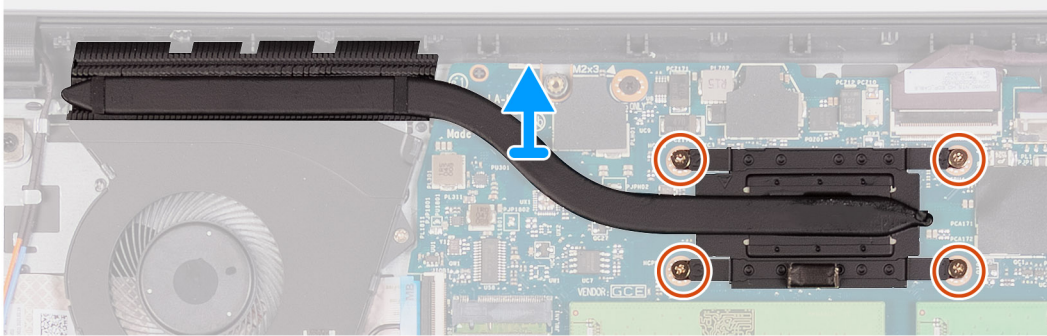
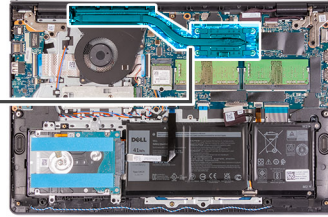

4x
M2x3



Vaiheet

1. Löysennä neljää ankkuroitua ruuvia, joilla lämmönsiirrin kiinnittyy emolevyyn.

 **HUOMAUTUS:** Löysennä ankkuroituja ruuveja lämmönsiirtimeen merkityssä käänteisessä järjestyksessä [4 > 3 > 2 > 1].

 **HUOMAUTUS:** Ruuvien määrä riippuu tietokoneen kokoonpanosta.

2. Nosta lämmönsiirrin pois emolevyltä.

Lämmönsiirtimeen asentaminen

Edellytykset

Jos aiot vaihtaa osan, irrota vanha osa ennen uuden osan asentamista.

Tietoja tehtävästä

 **HUOMAUTUS:** Jos joko emolevy tai lämmönsiirrin vaihdetaan, käytä pakkauksessa toimitettua lämmönjohtorasvaa taataksesi lämmönjohtumisen.

Seuraavissa kuvissa esitetään lämmönsiirtimeen sijainti ja havainnekuva sen asentamisesta.



4x
M2x3

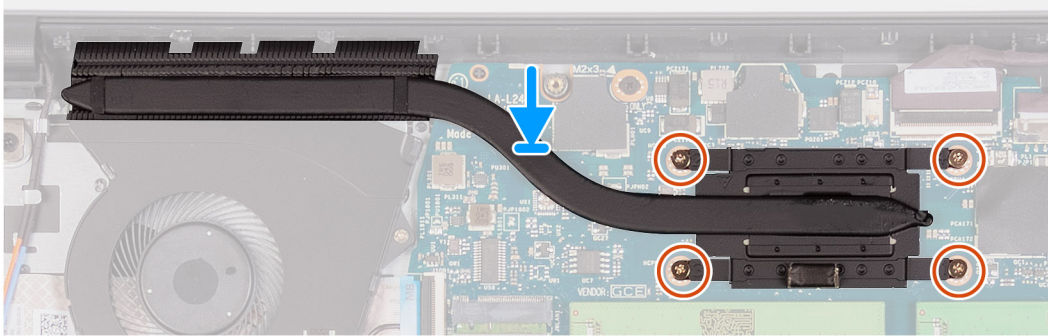
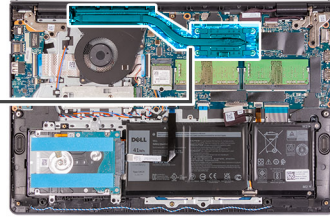

Vaiheet

1. Aseta lämmönsiirrin emolevyllle.
2. Kiristä neljää ankuroitua ruuvia, joilla lämmönsiirrin kiinnittyy emolevyyn.
 - HUOMAUTUS:** Kiristä ankkuroidut ruuvit lämmönsiirtimen merkityssä järjestyksessä [1 > 2 > 3 > 4].
 - HUOMAUTUS:** Ruuvien määrä riippuu tietokoneen kokoonpanosta.

Seuraavat vaiheet

1. Asenna [rungon suojus](#).
2. Asenna [SD-kortti](#).
3. Noudata [Tietokoneen käsittelyn jälkeen](#) -kohdan ohjeita.

Tuuletin

Tuulettimen irrottaminen

Edellytykset

1. Noudata [Ennen kuin avaat tietokoneen kannen](#) -kohdan ohjeita.
2. Irrota [SD-kortti](#).
3. Irrota [rungon suojus](#).

Tietoja tehtävästä

Seuraavissa kuvissa esitetään tuulettimen sijainti ja havainnekuva sen irrottamisesta.



2x
M2x5

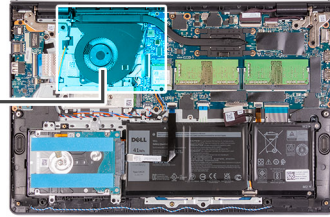
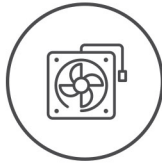

Vaiheet

1. Irrota tuulettimen kaapeli emolevystä.
2. Irrota kaksi ruuvia (M2x5), joilla tuuletin kiinnittyy kämmentuki- ja näppäimistökokoonpanoon.
3. Nosta tuuletin irti kämmentuki- ja näppäimistökokoonpanosta.

Tuulettimen asentaminen

Edellytykset

Jos aiot vaihtaa osan, irrota vanha osa ennen uuden osan asentamista.

Tietoja tehtävästä

Seuraavissa kuvissa esitetään tuulettimen sijainti sekä havainnekuva sen asentamisesta.



2x
M2x5

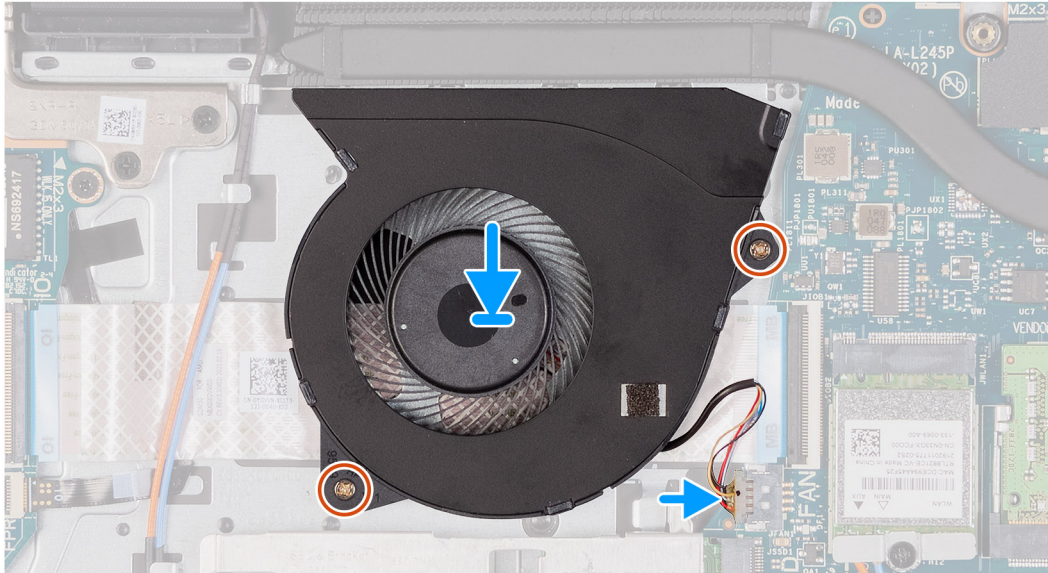
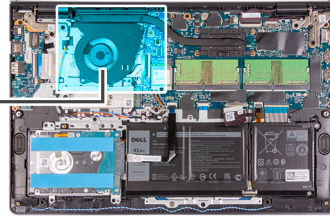
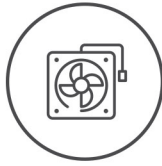

Vaiheet

1. Aseta tuuletin kämmentuki- ja näppäimistökokoonpanolle.
2. Kytke tuulettimen kaapeli emolevyn liitäntään.
3. Kohdista tuulettimen ruuvireiät kämmentuki- ja näppäimistökokoonpanon ruuvireikiin.
4. Asenna kaksi ruuvia (M2x5), joilla tuuletin kiinnittyy kämmentuki- ja näppäimistökokoonpanoon.

Seuraavat vaiheet

1. Asenna [rungan suojus](#).
2. Asenna [SD-kortti](#).
3. Noudata [Tietokoneen käsitlemisen jälkeen](#) -kohdan ohjeita.

Virtapainike

Virtapainikkeen irrottaminen

Edellytykset

1. Noudata [Ennen kuin avaat tietokoneen kannen](#) -kohdan ohjeita.
2. Irrota [SD-kortti](#).
3. Irrota [rungan suojus](#).
4. Irrota [IO-kortti](#).

Tietoja tehtävästä

Seuraavissa kuvissa esitetään virtapainikkeen sijainti ja havainnekuva sen irrottamisesta.



1x
M2x2

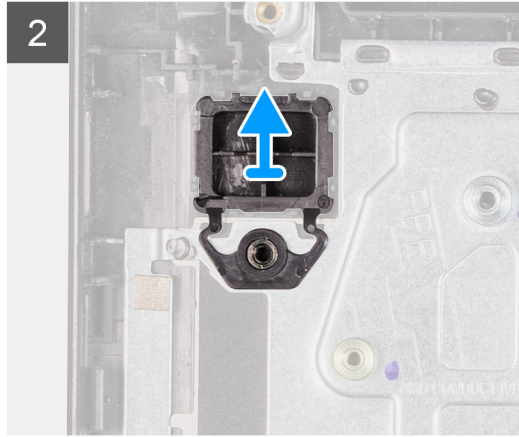
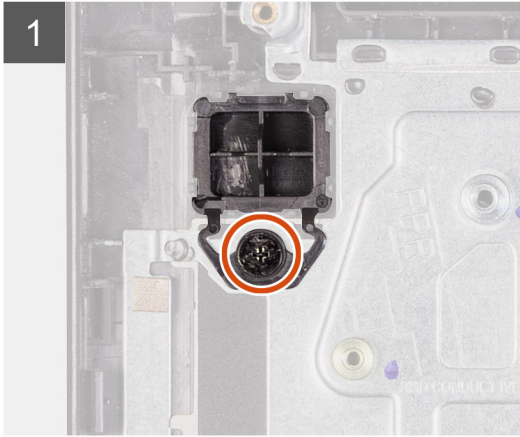
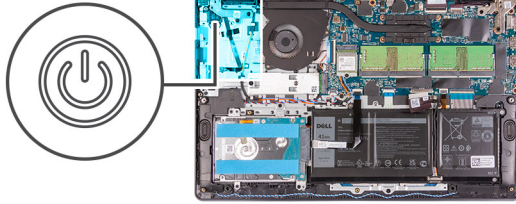

Vaiheet

1. Irrota yksi ruuvi (M2x2), jolla virtapainike kiinnittyy kämmentuki- ja näppäimistökokoonpanoon.
2. Irrota virtapainike tietokoneesta.

Virtapainikkeen asentaminen

Edellytykset

Jos aiot vaihtaa osan, irrota vanha osa ennen uuden osan asentamista.

Tietoja tehtävästä

Seuraavissa kuvissa esitetään virtapainikkeen sijainti ja havainnekuva sen asentamisesta.



1x
M2x2

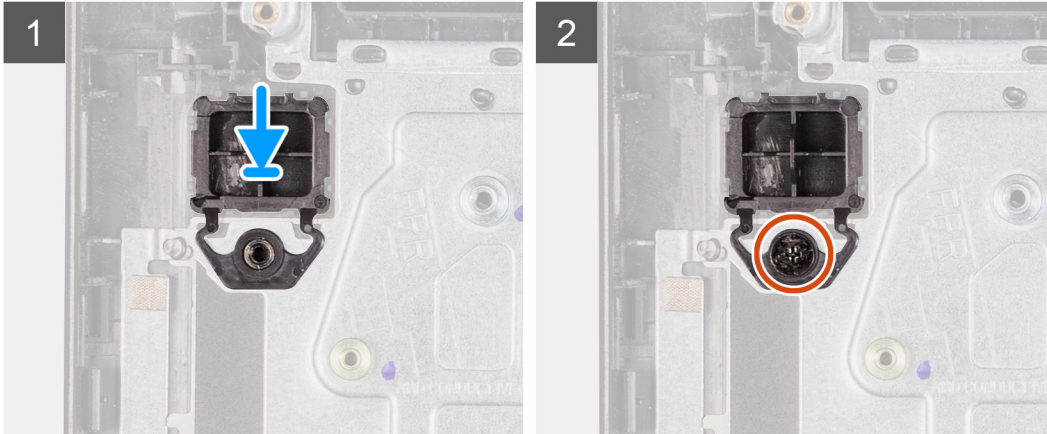
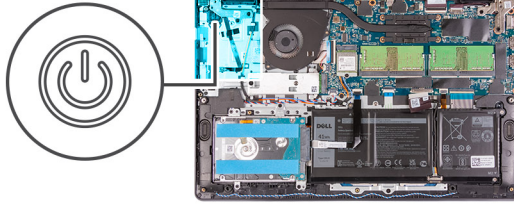

Vaiheet

1. Kohdista ja aseta virtapainikekortti kämmentuki- ja näppäimistökokoonpanon paikkaan.
2. Asenna yksi ruuvi (M2x2), jolla virtapainike kiinnittyy kämmentuki- ja näppäimistökokoonpanoon.

Seuraavat vaiheet

1. Asenna IO-kortti.
2. Asenna rungon suojus.
3. Asenna SD-kortti.
4. Noudata [Tietokoneen käsittelyn jälkeen](#) -kohdan ohjeita.

Valinnaisella sormenjälkitunnistimella varustettu virtapainike

Valinnaisella sormenjälkitunnistimella varustetun virtapainikkeen irrottaminen

Edellytykset

1. Noudata [Ennen kuin avaat tietokoneen kannen](#) -kohdan ohjeita.
2. Irrota SD-kortti.
3. Irrota rungon suojus.
4. Irrota langaton kortti.
5. Irrota I/O-kortti.

Tietoja tehtävästä

Kuvassa esitetään valinnaisella sormenjälkitunnistimella varustetun virtapainikkeen sijainti ja havainnekuva sen irrottamisesta.

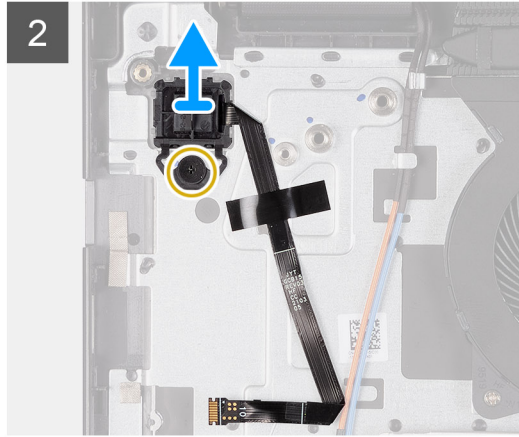
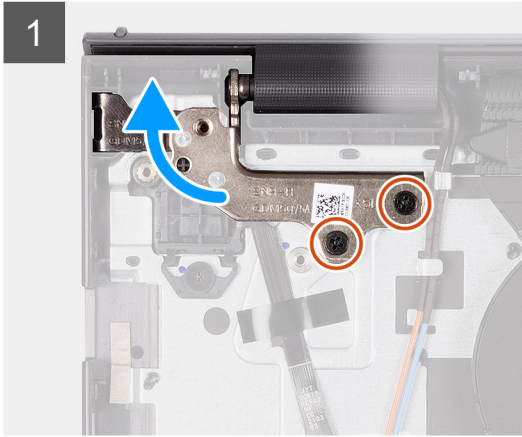
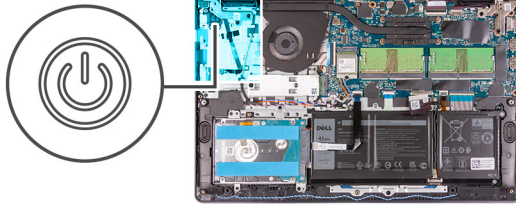

Vaiheet

1. Irrota kaksi ruuvia (M2.5x5), joilla näyttökokoonpanon sarana kiinnittyy kämmentuki- ja näppäimistökokoonpanoon.
2. Nosta näyttökokoonpanon saranaa, jotta pääset käsiksi virtapainikkeeseen.
3. Irrota ruuvi (M2x2), jolla virtapainikekortti on kiinnitetty kämmentuki- ja näppäimistökokoonpanoon.
4. Irrota sormenjälkitunnistimen nauhakaapeli kämmentuki- ja näppäimistökokoonpanosta.
5. Nosta sormenjälkitunnistimella varustettu virtapainike kaapeleineen irti kämmentuki- ja näppäimistökokoonpanosta.

Valinnaisella sormenjälkitunnistimella varustetun virtapainikkeen asentaminen

Edellytykset

Jos aiot vaihtaa osan, irrota vanha osa ennen uuden osan asentamista.

Tietoja tehtävästä

Kuvassa esitetään valinnaisella sormenjälkitunnistimella varustetun virtapainikkeen sijainti ja havainnekuva sen asentamisesta.



2x
M2.5x5

1x
M2x2

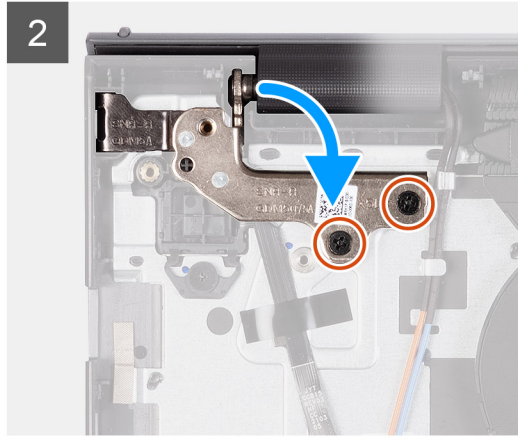
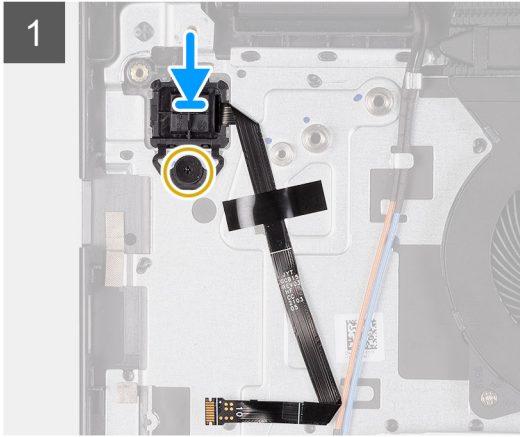
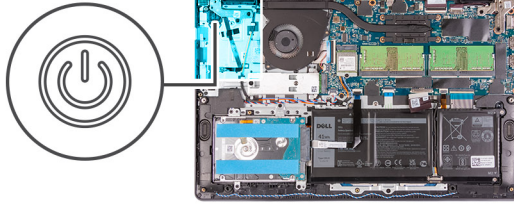

Vaiheet

1. Aseta sormenjälkitunnistimella varustettu virtapainike paikkaansa kämmentuki- ja näppäimistökokoonpanossa kohdistustappien avulla.
2. Asenna ruuvi (M2x2), jolla sormenjälkitunnistimella varustettu virtapainike kiinnittyy kämmentuki- ja näppäimistökokoonpanoon.
3. Kiinnitä sormenjälkitunnistimen nauhakaapeli kämmentuki- ja näppäimistökokoonpanoon.
HUOMAUTUS: Taita ja kohdista sormenjälkitunnistimen nauhakaapeli virtapainikkeen oikeassa reunassa olevaan merkkiin ja kohdista nauhakaapelin valkoinen viiva kämmentuki- ja näppäimistökokoonpanossa olevaan merkkiin.
4. Sulje näytön sarana.
5. Asenna kaksi ruuvia (M2.5x5), joilla näytön sarana kiinnittyy kämmentuki- ja näppäimistökokoonpanoon.

Seuraavat vaiheet

1. Asenna I/O-kortti.
2. Asenna langaton kortti.
3. Asenna rungon suojus.
4. Asenna SD-kortti.
5. Noudata Tietokoneen käsittelyn jälkeen -kohdan ohjeita.

Näyttökokoonpano

Näyttökokoonpanon irrottaminen

VAROITUS: Näyttöpaneelin saranan suurin avauskulma on 135 astetta.

Edellytykset

1. Noudata Ennen kuin avaat tietokoneen kannen -kohdan ohjeita.
2. Irrota SD-kortti.
3. Irrota rungon suojus.
4. Irrota langaton kortti.

Tietoja tehtävästä

Seuraavissa kuvissa esitetään näyttökokoonpanon sijainti ja havainnekuva sen irrottamisesta.



4x
M2.5x5

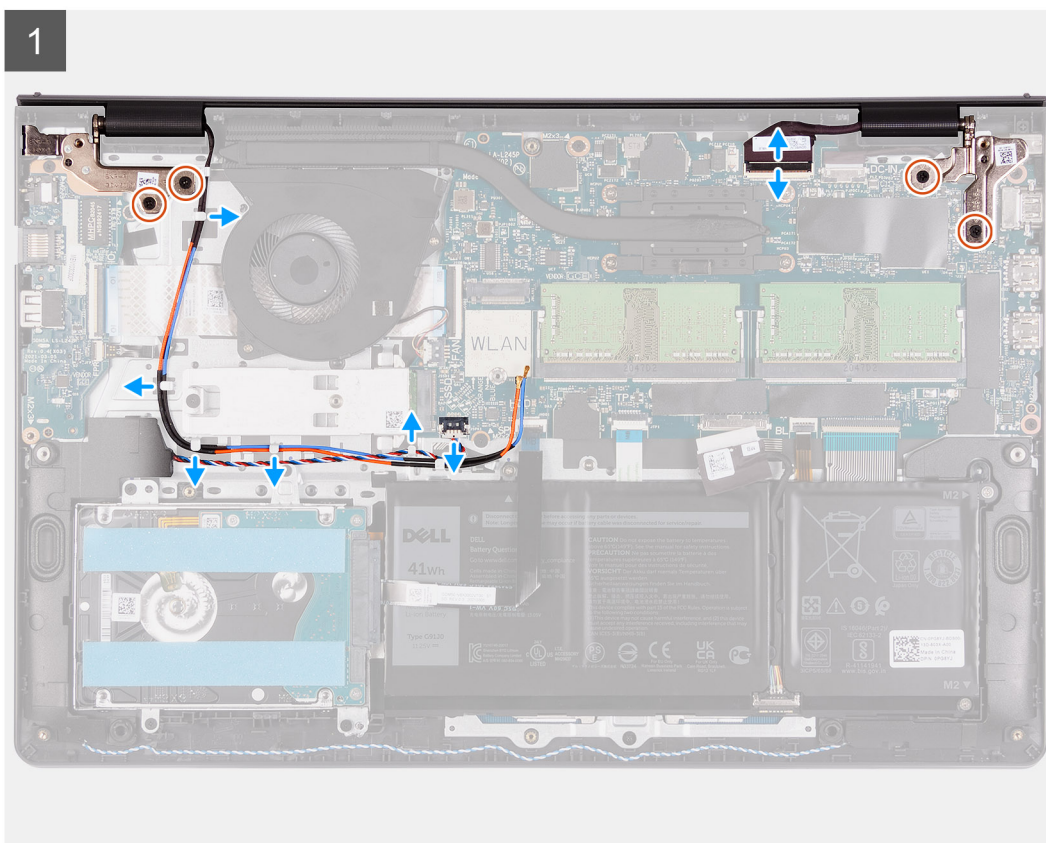
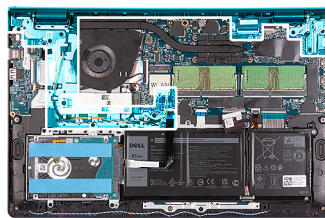

2

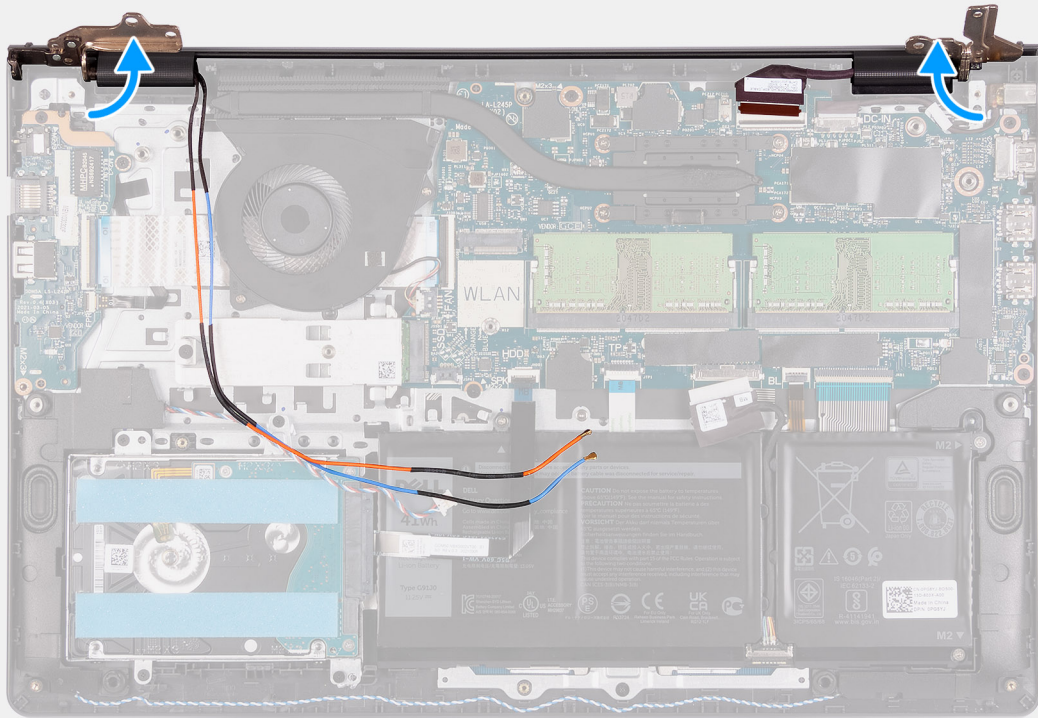

3





Vaiheet

1. Irrota näyttökaapeli emolevyn liitännästä.
2. Irrota WLAN-antennikaapelit ja kaiutinkaapelit tietokoneen kotelon reititysohjaimista.
3. Irrota neljä ruuvia (M2.5x5), joilla näytön saranat kiinnittyvät kämmentuki- ja näppäimistökokoonpanoon.
4. Nosta vasen ja oikea sarana irti kämmentuki- ja näppäimistökokoonpanosta.
5. Nosta kämmentuki- ja näppäimistökokoonpanoa viistosti vapauttaaksesi sen saranoista ja irrottaaksesi sen näyttökokoonpanosta.

Näyttökokoonpanon asentaminen

VAROITUS: Näyttöpaneelin saranan suurin avauskulma on 135 astetta.

Edellytykset

Jos aiot vaihtaa osan, irrota vanha osa ennen uuden osan asentamista.

Tietoja tehtävästä

Seuraavissa kuvissa esitetään näyttökokoonpanon sijainti ja havainnekuva sen asentamisesta.



4x
M2.5x5

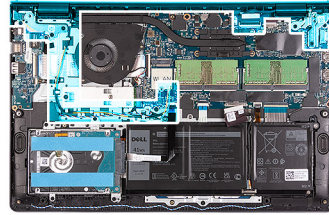

1

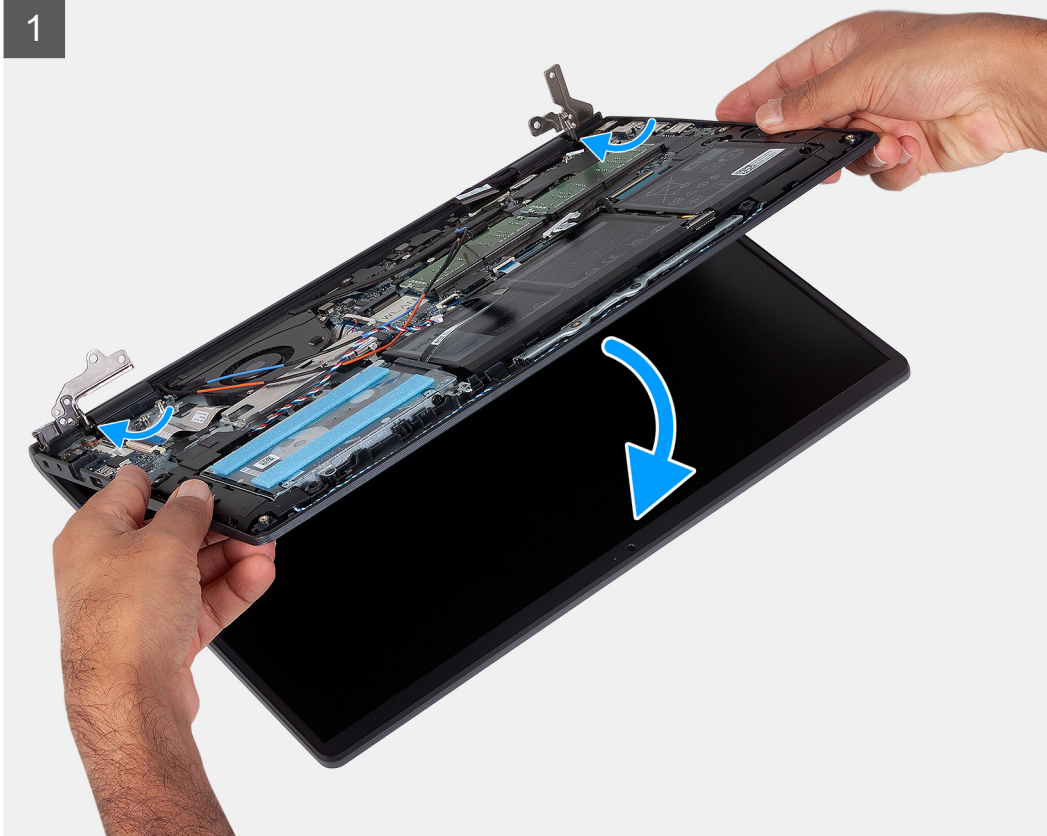

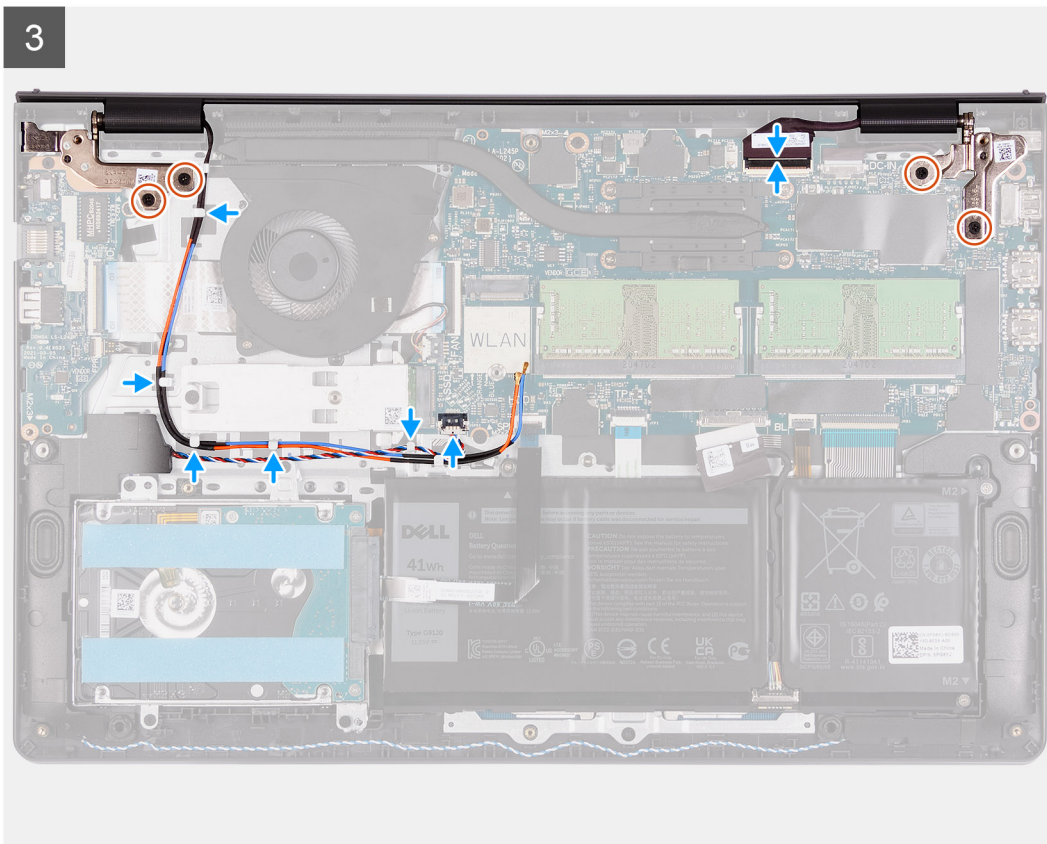
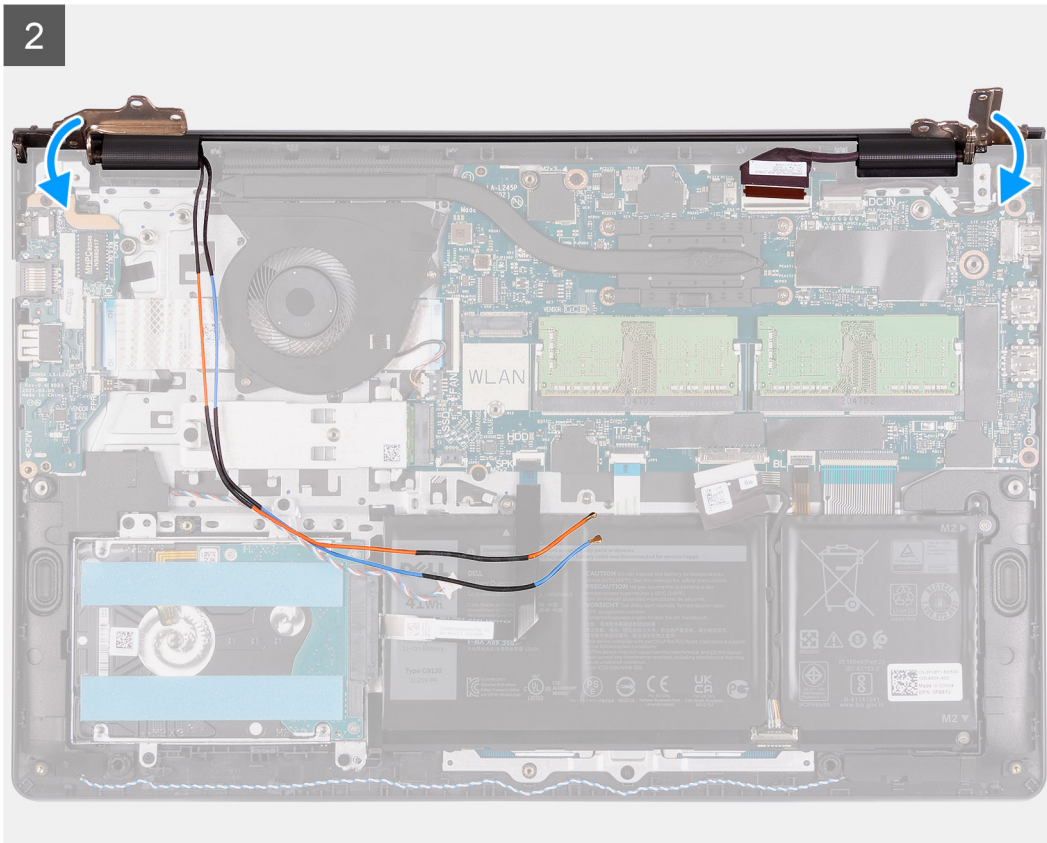

Vaiheet

1. Kohdista ja aseta järjestelmä näyttökoonpanon saranoiden alle.
2. Käännä saranat taakse ja kiinnitä näyttökoonpano asentamalla neljä ruuvia (M2.5x5).

3. Reititä kaiutin- ja WLAN-antennikaapelit kämmentuen reitityskanavien läpi.
4. Kytke näyttökaapeli takaisin emolevyn liitántään.

Seuraavat vaiheet

1. Asenna [langaton kortti](#).
2. Asenna [rungen suojus](#).
3. Asenna [SD-kortti](#).
4. Noudata [Tietokoneen käsitlemisen jälkeen](#) -kohdan ohjeita.

Saranakannet

Saranakansien irrottaminen

Edellytykset

1. Noudata [Ennen kuin avaat tietokoneen kannen](#) -kohdan ohjeita.
2. Irrota [SD-kortti](#).
3. Irrota [rungen suojus](#).
4. Irrota [langaton kortti](#).
5. Irrota [näyttökoonpano](#).

Tietoja tehtävästä

Seuraavissa kuvissa esitetään saranakansien ja havainnekuva niiden asentamisesta.

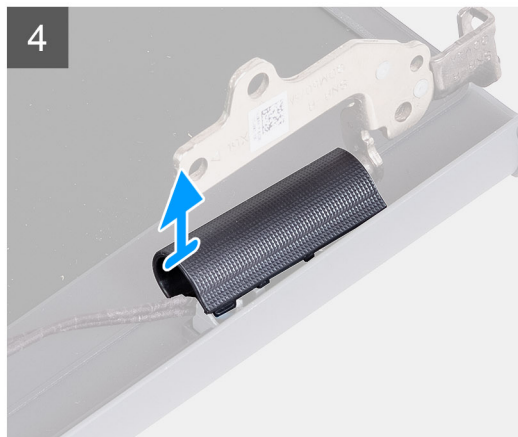
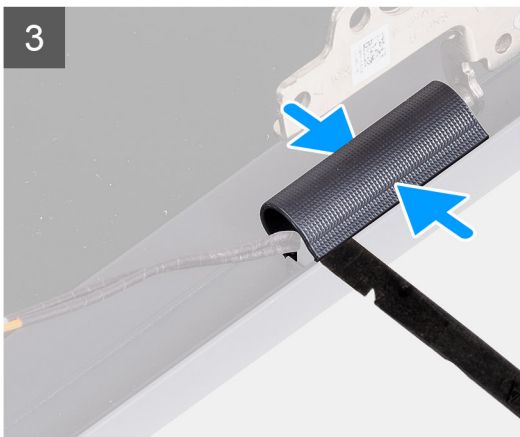
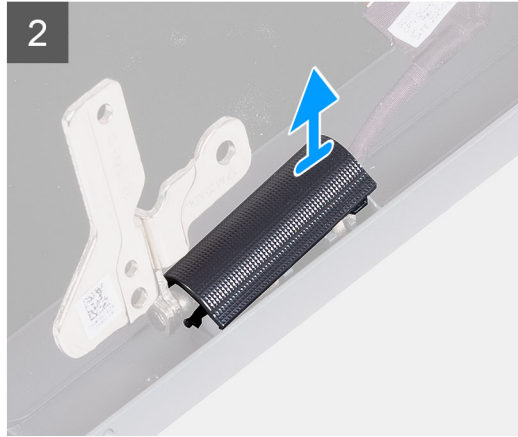
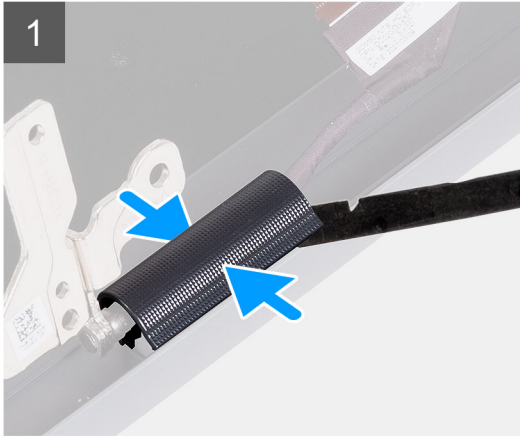
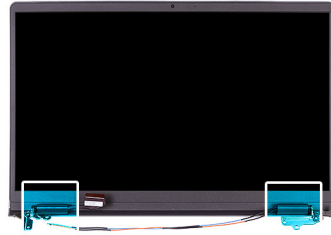

Vaiheet

i **HUOMAUTUS:** Avaa näytön saranat 140 asteen kulmaan ennen kuin irrotat näytön saranakannet.

1. Paina vasenta saranakantta keskelle.
2. Kankea vasemman sarakannen sisäreunaa muovipiukolla ja irrota se vasemmasta saranasta.
3. Paina oikeaa saranakantta keskelle.
4. Kankea oikean sarakannen sisäreunaa muovipiukolla ja irrota se oikeasta saranasta.

Saranakansien asentaminen

Edellytykset

Jos aiot vaihtaa osan, irrota vanha osa ennen uuden osan asentamista.

Tietoja tehtävästä

Seuraavissa kuvissa esitetään saranakansien ja havainnekuva niiden asentamisesta.

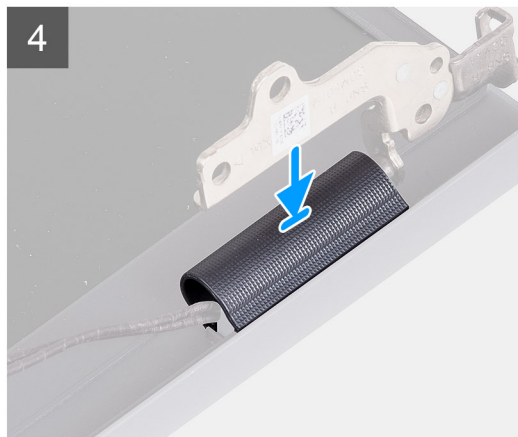
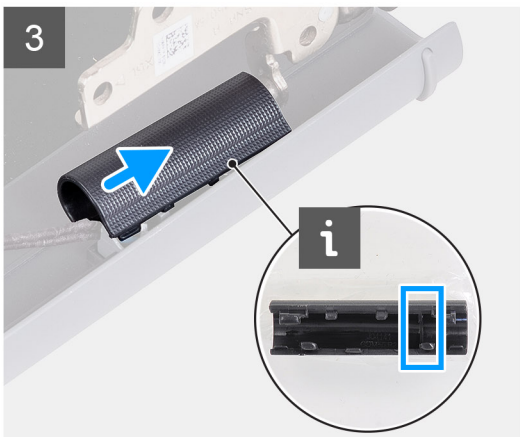
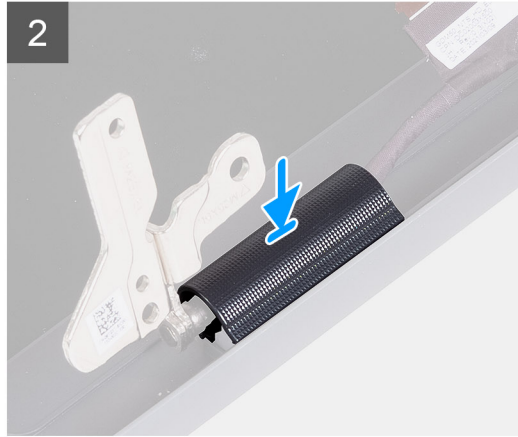
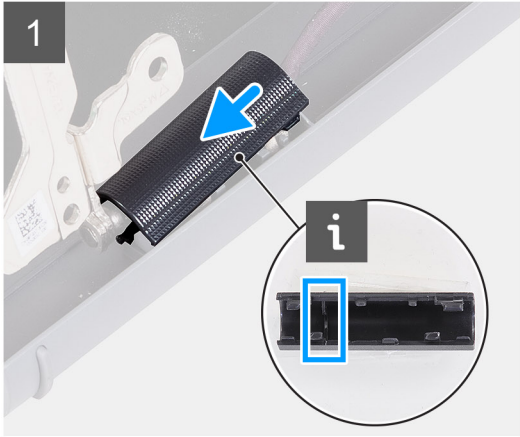
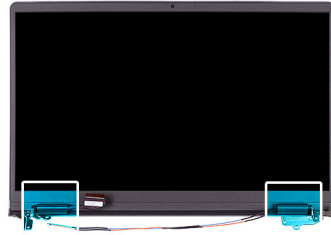

Vaiheet

1. Kohdista vasemman saranakannen kieleke ulkoreunoihin.
2. Työnnä vasenta saranakantta, kunnes se napsahtaa paikalleen.
3. Kohdista oikean saranakannen kieleke ulkoreunoihin.
4. Työnnä oikeaa saranakantta, kunnes se napsahtaa paikalleen.

Seuraavat vaiheet

1. Asenna [näyttökoonpano](#).
2. Asenna [langaton kortti](#).
3. Asenna [rungon suojus](#).
4. Asenna [SD-kortti](#).
5. Noudata [Tietokoneen käsittelyn jälkeen](#) -kohdan ohjeita.

Näytön kehys

Näytön etukehysten irrottaminen

Edellytykset

1. Noudata [Ennen kuin avaat tietokoneen kannen](#) -kohdan ohjeita.
2. Irrota [SD-kortti](#).
3. Irrota [rungen suojustus](#).
4. Irrota [langaton kortti](#).
5. Irrota [näyttökokooppa](#).
6. Irrota [saranakannet](#).

Tietoja tehtävästä

Seuraavissa kuvissa esitetään näytön etukehysten sijainti ja havainnekuva sen irrottamisesta.

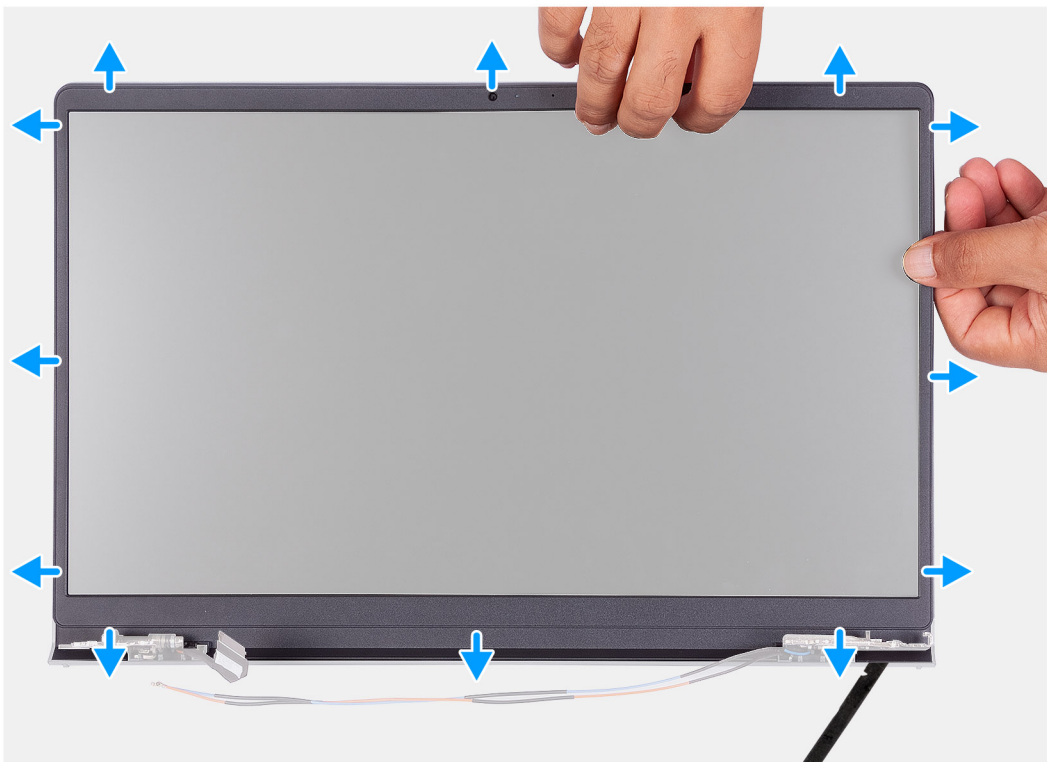

Vaiheet

HUOMAUTUS: Näytön etukehys on liimattu näyttöpaneeliin. Irrota näytön etukehys työntämällä muovipiikko saranan lähellä sijaitsevaan uraan ja kankea etukehys irti. Kankea näytön etukehysten ulkoreunaa pitkin, kunnes näytön etukehys on kokonaan irti näytön kannesta.

1. Kankea näytön etukehys auki sisäreunasta näyttökokooppa vasemmalta ja oikealta puolelta.
2. Kankea näytön etukehys auki sisäreunasta näyttökokooppa yläosasta.

3. Jatka kankeamista näytön etukehyksen alareunaa pitkin. .
4. Kankea näytön etukehys auki sisäreunasta näyttökokoonpanon alaosaan.
5. Nosta ja irrota näytön etukehys näyttökokoonpanosta.

HUOMAUTUS: Huomio: ÄLÄ käytä puikkoa tai mitään muuta esinettä näytön etukehyksen kankeamiseksi ylös alla olevissa kuvissa näytetyillä tavoilla, koska puikon näyttöpaneeliin kohdistama paine vaurioittaa näyttöpaneelia.

Näytön etukehyksen asentaminen

Edellytykset

Jos aiot vaihtaa osan, irrota vanha osa ennen uuden osan asentamista.

Tietoja tehtävästä

Seuraavissa kuvissa esitetään näytön etukehyksen sijainti ja havainnekuva sen asentamisesta.

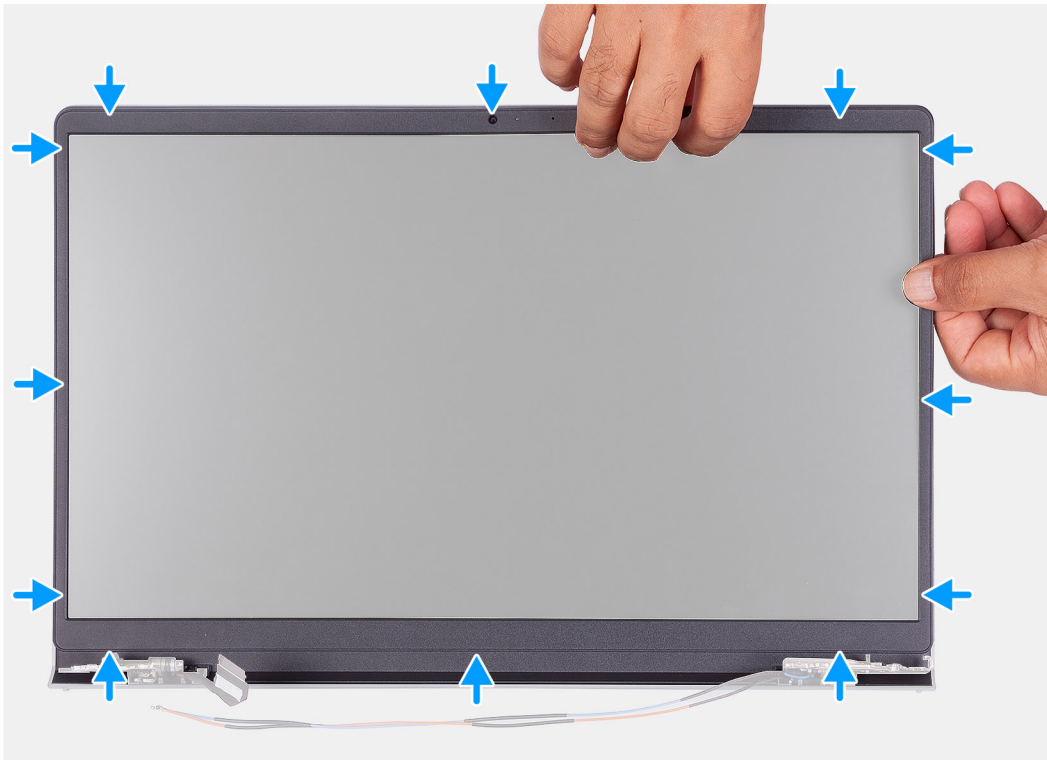

Vaiheet

Kohdista näytön etukehys näytön takakansi- ja antennikokoonpanoon ja napsauta näytön etukehys varovasti paikalleen.

Seuraavat vaiheet

1. Asenna [saranakansi](#).
2. Asenna [näyttökokoonpano](#).
3. Asenna [langaton kortti](#).

4. Asenna [rungon suojus](#).
5. Asenna [SD-kortti](#).
6. Noudata [Tietokoneen käsittelyn jälkeen](#) -kohdan ohjeita.

Saranat

Saranoiden irrottaminen

Edellytykset

1. Noudata [Ennen kuin avaat tietokoneen kannen](#) -kohdan ohjeita.
2. Irrota [SD-kortti](#).
3. Irrota [rungon suojus](#).
4. Irrota [WLAN-kortti](#).
5. Irrota [näyttökoonpano](#).
6. Irrota [saranakannet](#).
7. Irrota [näytön etukehys](#).

Tietoja tehtävästä

Seuraavissa kuvissa esitetään saranakansien ja havainnekuva niiden asentamisesta.



6x
M2.5x3.8

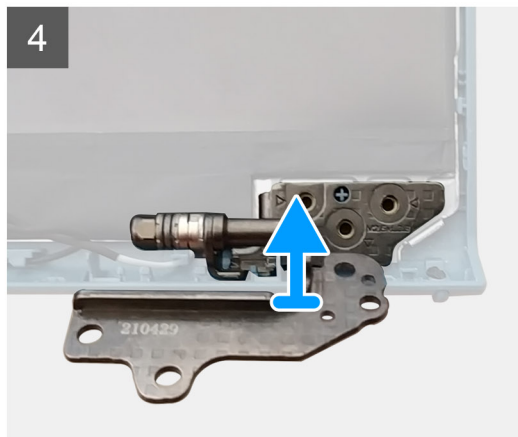
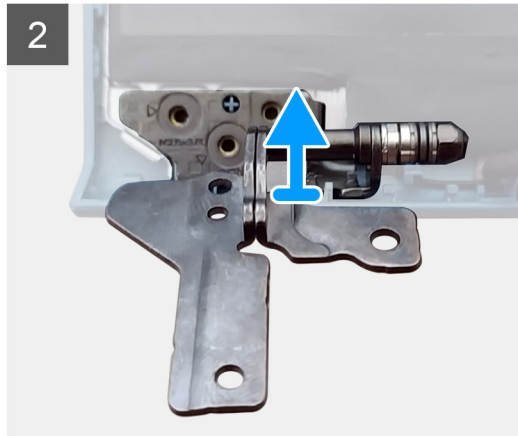

Vaiheet

1. Irrota kolme ruuvia (M2.5x3.8) vasemmasta saranasta.
2. Nosta vasen sarana pois näyttökokoonpanosta.
3. Irrota kolme ruuvia (M2.5x3.8) oikeasta saranasta.
4. Nosta oikea sarana irti näyttökokoonpanosta.

Saranoiden asentaminen

Edellytykset

Jos aiot vaihtaa osan, irrota vanha osa ennen uuden osan asentamista.

Tietoja tehtävästä

Seuraavissa kuvissa esitetään saranoiden sijainti ja havainnekuva niiden asentamisesta.



6x
M2.5x3.8

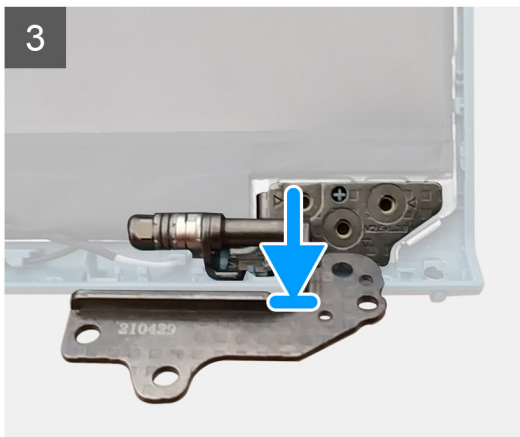
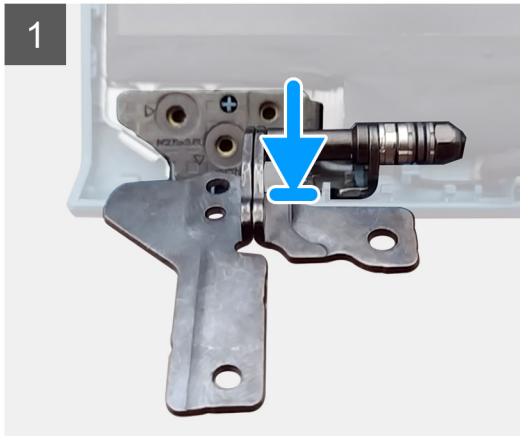

Vaiheet

1. Kohdista ja aseta vasen sarana näyttökokoonpanolle.
2. Asenna kolme ruuvia (M2.5x3.8), joilla sarana kiinnittyy näyttöpaneeliin ja takakanteen.
3. Kohdista ja aseta oikea sarana näyttökokoonpanolle.
4. Asenna kolme ruuvia (M2.5x3.8), joilla sarana kiinnittyy näyttöpaneeliin ja takakanteen.

Seuraavat vaiheet

1. Asenna [näytön etukehys](#).
2. Asenna [saranakannet](#).
3. Asenna [näyttökokoonpano](#).
4. Asenna [WLAN-kortti](#).
5. Asenna [rungon suojus](#).
6. Asenna [SD-kortti](#).
7. Noudata [Tietokoneen käsittelyn jälkeen](#) -kohdan ohjeita.

Näyttöpaneeli

Näyttöpaneelin irrottaminen

Edellytykset

1. Noudata [Ennen kuin avaat tietokoneen kannen](#) -kohdan ohjeita.
2. Irrota [SD-kortti](#).
3. Irrota [rungen suojus](#).
4. Irrota [langaton kortti](#).
5. Irrota [näyttökokoonpano](#).
6. Irrota [näytön etukehys](#).

Tietoja tehtävästä

Seuraavassa kuvassa esitetään näyttöpaneelin sijainti ja havainnekuva sen irrottamisesta.

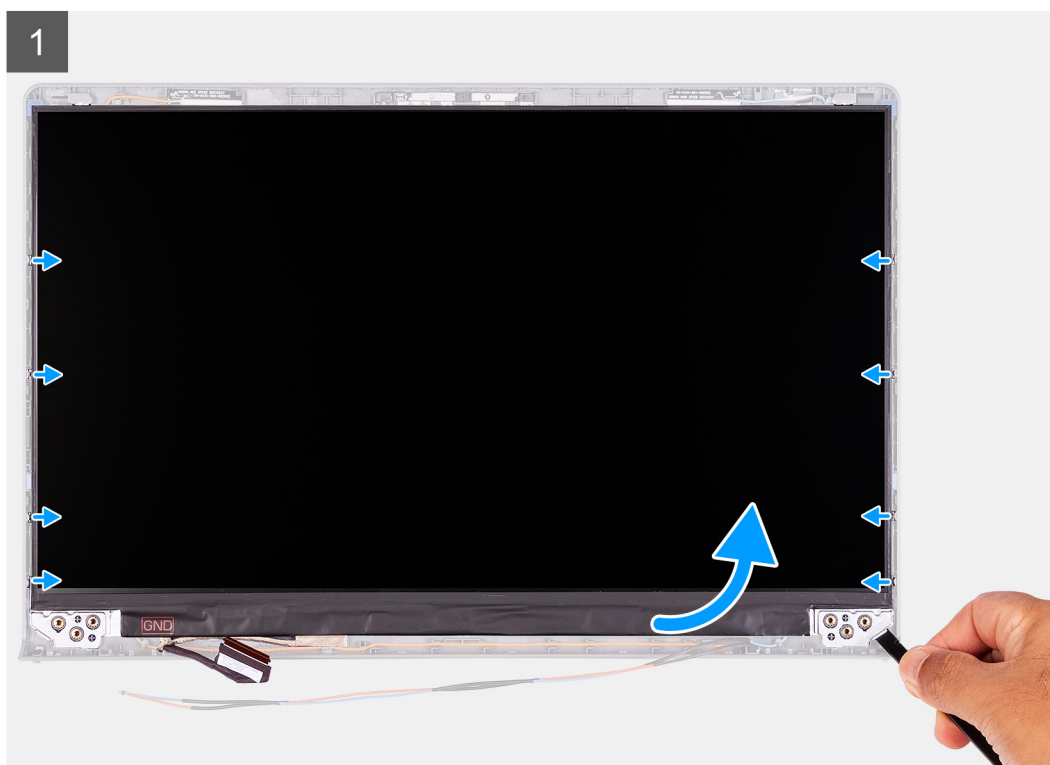
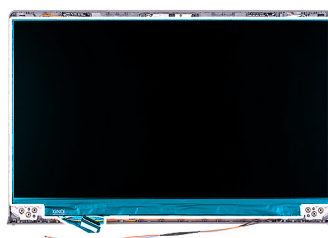



Vaiheet

1. Kankea näyttöpaneeli irti oikeasta alakulmasta muovipuikolla.
2. Aloita näyttöpaneelin vääntäminen varovasti näytön takakannen vasemmalla ja oikealla puolella käsilläsi.
3. Nosta näyttöpaneelin alaosaa ja liu'uta sitä alaspäin, jotta näytön kannen yläosassa olevat kiinnikkeet vapautuvat.
4. Kallista näyttöpaneelikokoonpanoa varovasti eteenpäin ja irrota Mylar-teippi, joka kiinnittää näyttökaapelin näyttöpaneelin takaosaan.

 **HUOMAUTUS:** Varmista, että paneeli on puhdasta ja sileää pintaa vasten, jotta se ei vaurioituisi.

5. Irrota näyttökaapeli näyttöpaneelikokoonpanosta ja nosta näyttöpaneeli pois järjestelmästä.

HUOMAUTUS: Älä irrota metallikiinnikkeitä paneelista.

Näyttöpaneelin asentaminen

Edellytykset

Jos aiot vaihtaa osan, irrota vanha osa ennen uuden osan asentamista.

Tietoja tehtävästä

Seuraavissa kuvissa esitetään näyttöpaneelin sijainti ja havainnekuva sen asentamisesta.

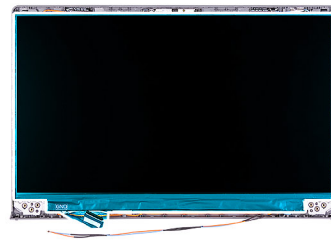

2



3

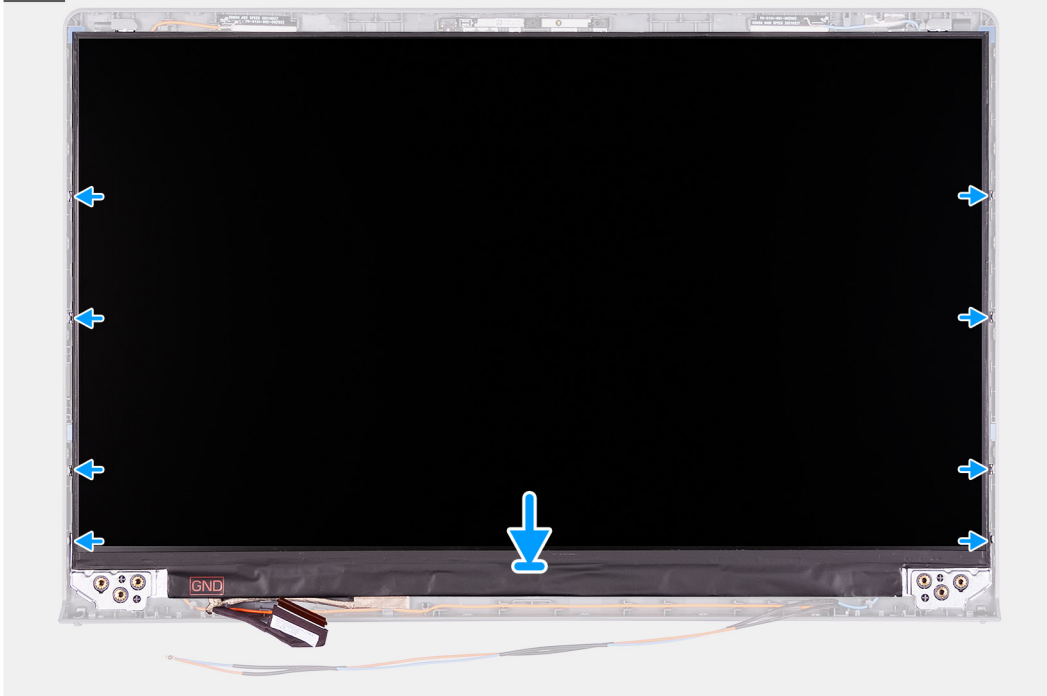

Vaiheet

1. Aseta näyttöpaneeli- ja näyttökokoonpano puhtaalle tasapinnalle.
2. Kytke näyttökaapeli näyttöpaneelin liittimeen ja sulje salpa.
3. Kiinnitä teippi, jolla näyttökaapelin liittimen salpa kiinnittyy näyttöpaneeliin.
4. Nosta ja kierrä näyttöpaneelia. Aseta näyttöpaneeli näyttökokoonpanoon.
5. Aseta näytön etukehys näyttökokoonpanoon.
6. Kohdista näytön etukehysten kielekkeet näyttökokoonpanossa oleviin loviin.

7. Paina näytön etukehystä, kunnes se napsahtaa paikalleen.

Seuraavat vaiheet

1. Asenna [näytön etukehys](#).
2. Asenna [näyttökokoonpano](#).
3. Asenna [langaton kortti](#).
4. Asenna [rungon suojus](#).
5. Asenna [SD-kortti](#).
6. Noudata [Tietokoneen käsittelyn jälkeen](#) -kohdan ohjeita.

Kamera

Kameramoduulin irrottaminen

Edellytykset

1. Noudata [Ennen kuin avaat tietokoneen kannen](#) -kohdan ohjeita.
2. Irrota [SD-kortti](#).
3. Irrota [rungon suojus](#).
4. Irrota [langaton kortti](#).
5. Irrota [näyttökokoonpano](#).
6. Irrota [näytön etukehys](#).
7. Irrota [näyttöpaneeli](#).

Tietoja tehtävästä

Seuraavissa kuvissa esitetään kameramoduulin sijainti ja havainnekuva sen irrottamisesta.

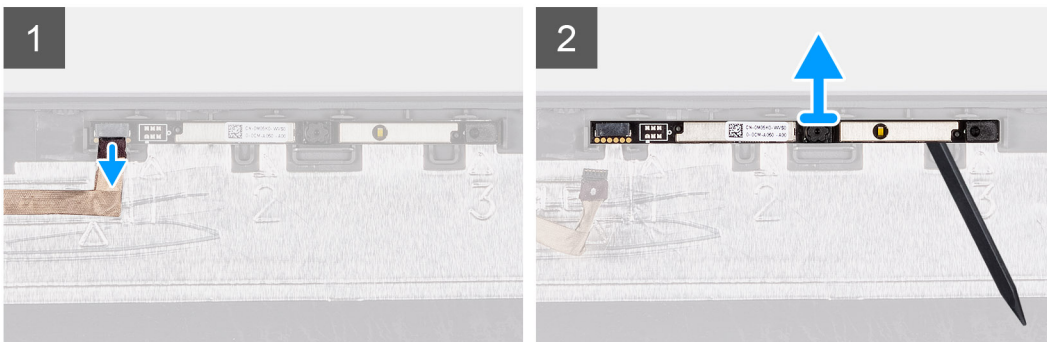
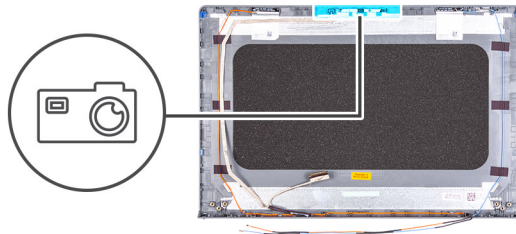

Vaiheet

1. Irrota kameran kaapeli kameramoduulista vetokielekkeen avulla.
2. Kankea kameramoduuli irti näyttökokoonpanosta muovipiukkoa käyttäen.
i HUOMAUTUS: Ala kangeta kameramoduulia näytön takakanteen merkityssä järjestyksessä (1>2>3).
3. Nosta kameramoduuli pois näyttökokoonpanosta.

Kameramoduulin asentaminen

Edellytykset

Jos aiot vaihtaa osan, irrota vanha osa ennen uuden osan asentamista.

Tietoja tehtävästä

Seuraavissa kuvissa esitetään kameramoduulin sijainti ja havainnekuva sen asentamisesta.

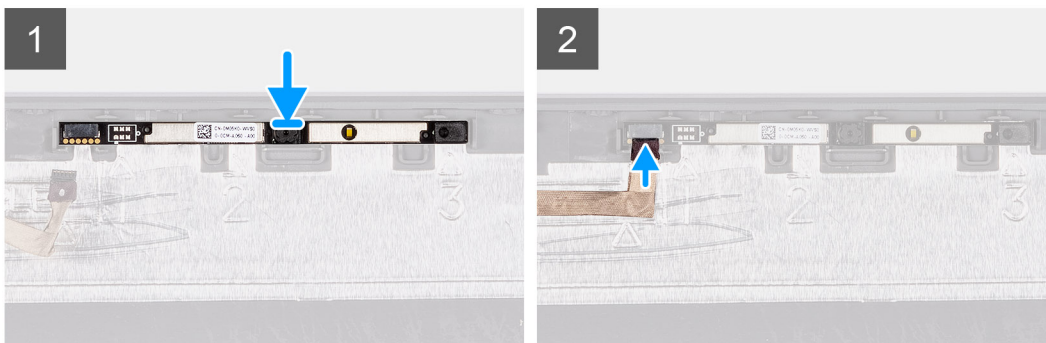
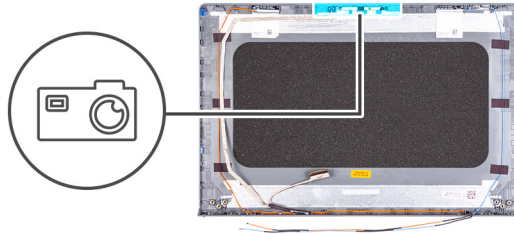

Vaiheet

1. Aseta kameramoduuli paikkaansa näyttökokoonpanossa.
2. Kytke kameran kaapeli kameramoduuliin.

Seuraavat vaiheet

1. Asenna näyttöpaneeli.
2. Asenna näytön etukehys.
3. Asenna näyttökokoonpano.
4. Asenna langaton kortti.
5. Asenna rungon suojus.
6. Asenna SD-kortti.
7. Noudata Tietokoneen käsittelyn jälkeen -kohdan ohjeita.

Kosketuslevy

Kosketuslevyn irrottaminen

Edellytykset

1. Noudata Ennen kuin avaat tietokoneen kannen -kohdan ohjeita.
2. Irrota SD-kortti.
3. Irrota rungon suojus.
4. Irrota akku.

Tietoja tehtävästä

Seuraavissa kuvissa esitetään kosketuslevyn sijainti ja havainnekuva sen irrottamisesta.



5x
M2x2

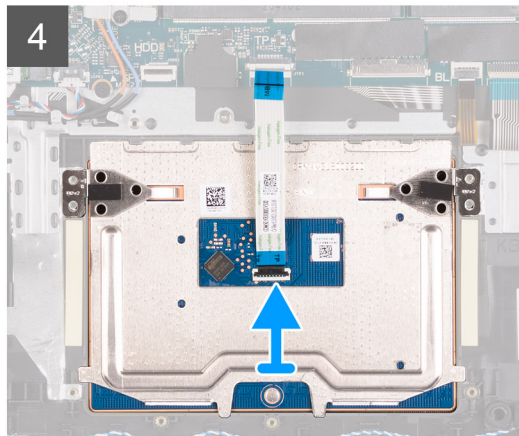
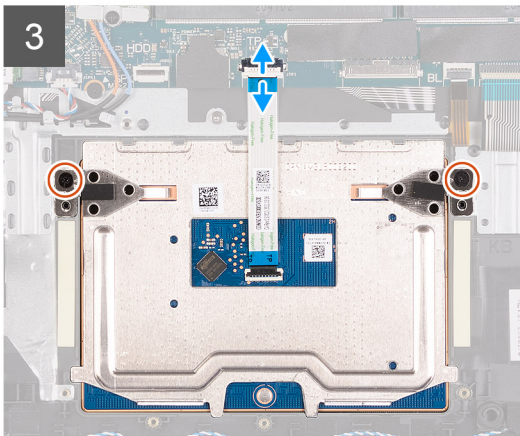
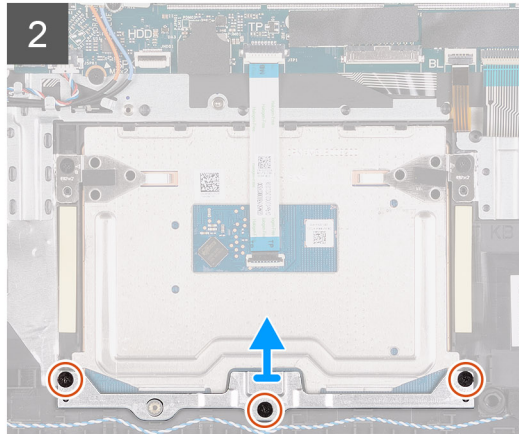
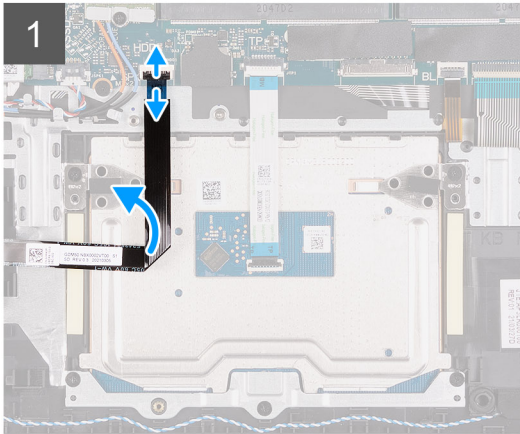
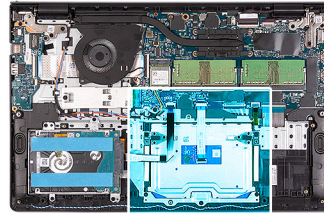

Vaiheet

1. Avaa salpa ja irrota kiintolevyn kaapeli emolevyn liitännästä.
2. Irrota kolme ruuvia (M2x2), joilla kosketuslevyn kiinnike on kiinnitetty kämmentuki- ja näppäimistökokoonpanoon.
3. Nosta kosketuslevyn kiinnike irti kosketuslevystä.
4. Avaa salpa ja irrota kosketuslevyn nauhakaapeli emolevyn liitännästä.
5. Irrota kaksi ruuvia (M2x2), joilla kosketuslevy kiinnittyy kämmentuki- ja näppäimistökokoonpanoon.
6. Nosta kosketuslevy irti kämmentuki- ja näppäimistökokoonpanosta.

Kosketuslevyn asentaminen

Edellytykset

Jos aiot vaihtaa osan, irrota vanha osa ennen uuden osan asentamista.

Tietoja tehtävästä

Seuraavissa kuvissa esitetään kosketuslevyn sijainti ja havainnekuva sen asentamisesta.



5x
M2x2

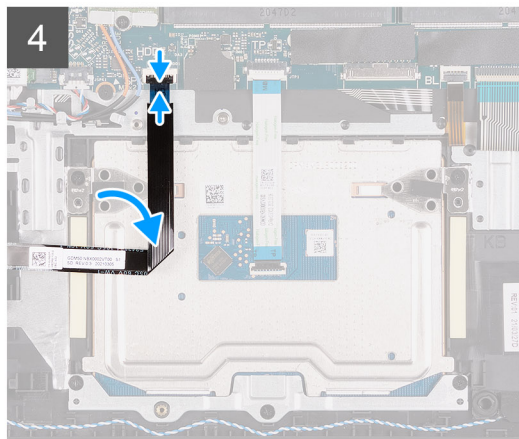
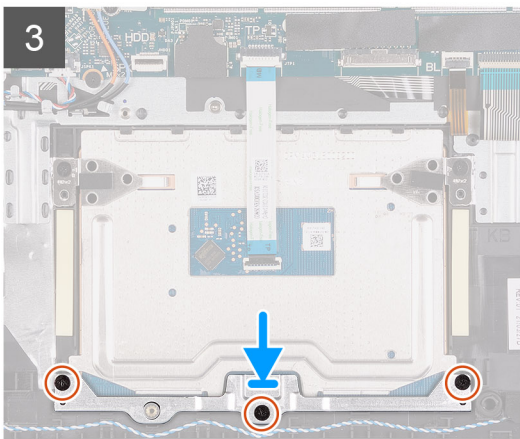
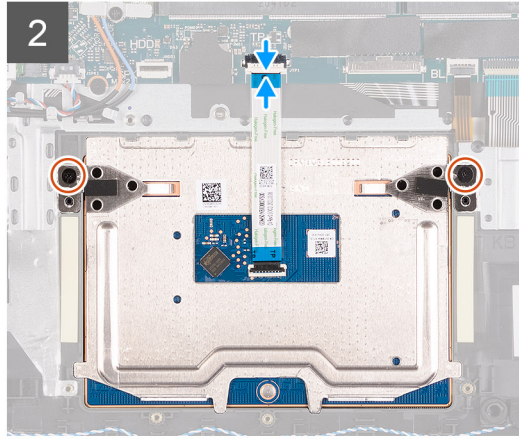
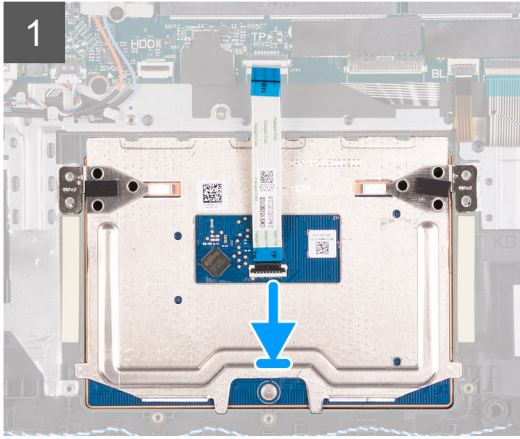
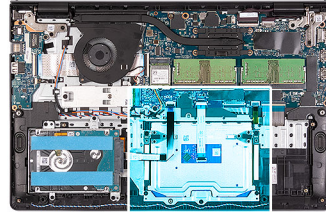

Vaiheet

1. Aseta kosketuslevy kämmentuki- ja näppäimistökokoonpanossa olevaan paikkaan.
2. Kohdista kosketuslevyn ruuvireiät kämmentuki- ja näppäimistökokoonpanon ruuvireikiin.
3. Asenna kaksi ruuvia (M2x2), joilla kosketuslevy kiinnittyy kämmentuki- ja näppäimistökokoonpanoon.
4. Kytke kosketuslevyn nauhakaapeli emolevyn liitântään ja sulje salpa.
5. Aseta kosketuslevyn kiinnike kosketuslevylle.
6. Kohdista kosketuslevyn kiinnikkeen ruuvireiät kämmentuki- ja näppäimistökokoonpanon ruuvireikiin.
7. Asenna kolme (M2x2) ruuvia, joilla kosketuslevyn kiinnike kiinnittyy kämmentuki- ja näppäimistökokoonpanoon.
8. Kytke kiintolevyn kaapeli emolevyn liitântään.

Seuraavat vaiheet

1. Asenna [akku](#).
2. Asenna [rungon suojus](#).
3. Asenna [SD-kortti](#).
4. Noudata [Tietokoneen käsitlemisen jälkeen](#) -kohdan ohjeita.

Emolevy

Emolevyn irrottaminen

Edellytykset

1. Noudata [Ennen kuin avaat tietokoneen kannen](#) -kohdan ohjeita.
2. Irrota [SD-kortti](#).
3. Irrota [rungen suojus](#).
4. Irrota [akku](#).
5. Irrota [M.2 2230 -SSD-levy](#).
6. Irrota [M.2 2280 -SSD-levy](#).
7. Irrota [muistimoduulit](#).
8. Irrota [tuuletin](#).
9. Irrota [lämmönsiirrin](#).
10. Irrota [langaton kortti](#).

Tietoja tehtävästä

Seuraavissa kuvissa esitetään emolevyn sijainti ja havainnekuva sen irrottamisesta.

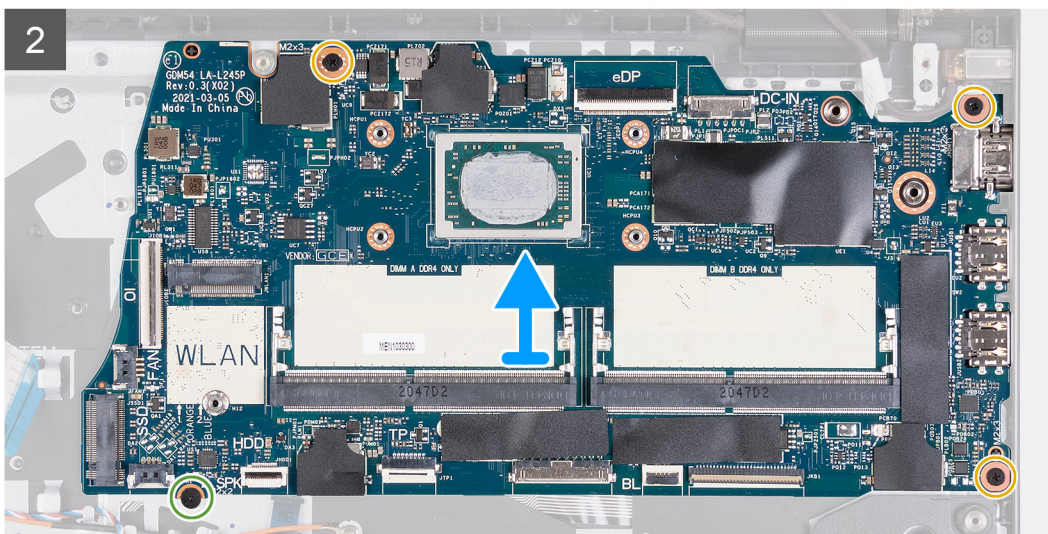
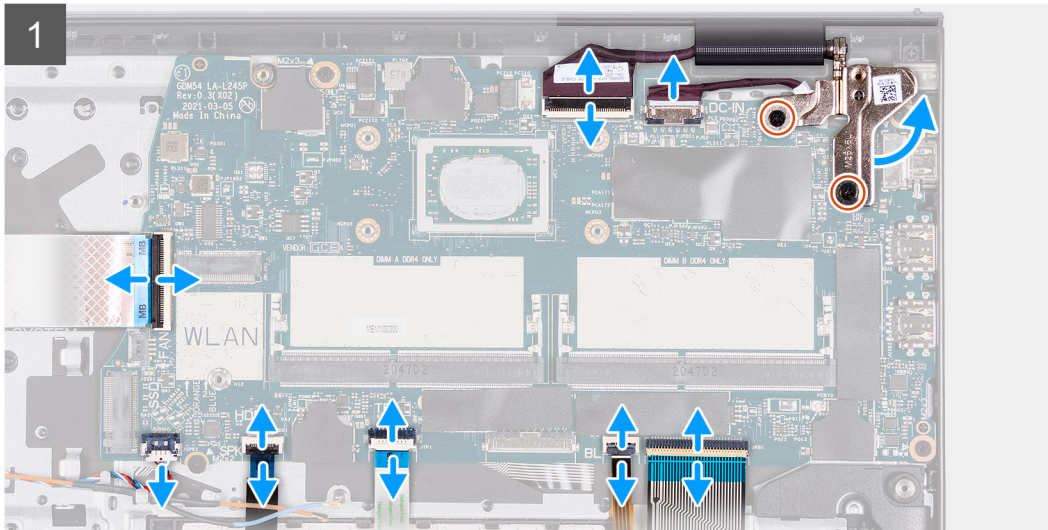
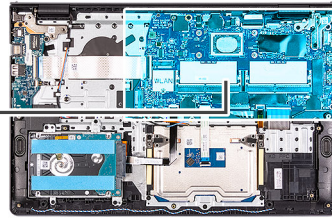

Vaiheet

1. Irrota kaksi ruuvia (M2.5x5) oikeasta saranasta.
2. Taita oikea sarana ylös.
3. Irrota seuraavat kaapelit emolevystä:
 - a. I/O-kortin nauhakaapeli
 - b. Kaiutinkaapeli
 - c. Kiintolevyn nauhakaapeli
 - d. Kosketuslevyn nauhakaapeli
 - e. Näppäimistön taustavalon taipuisa piirilevy
 - f. Näppäimistön taipuisa piirilevy
 - g. Virtaliitännän kaapeli
 - h. näyttökaapeli
4. Irrota kolme ruuvia (M2x3), joilla emolevy kiinnittyy kämmentukeen.

5. Irrota yksi ruuvi (M2x2), jolla emolevy kiinnittyy kämmentukeen.
6. Nosta emolevy varovasti pois kotelosta.

Emolevyn asentaminen

Edellytykset

Jos aiot vaihtaa osan, irrota vanha osa ennen uuden osan asentamista.

Tietoja tehtävästä

Seuraavissa kuvissa esitetään emolevyn sijainti ja havainnekuva sen asentamisesta

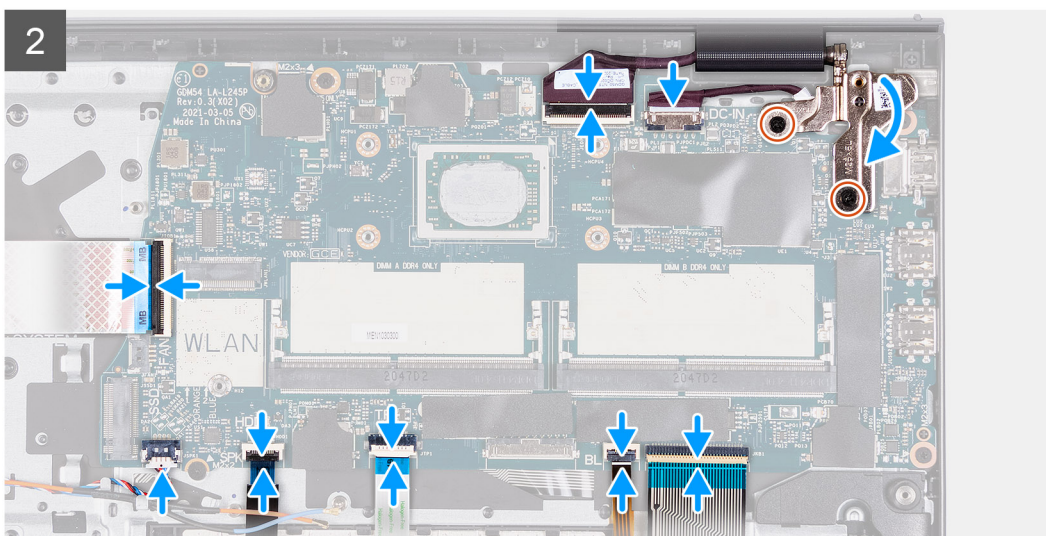
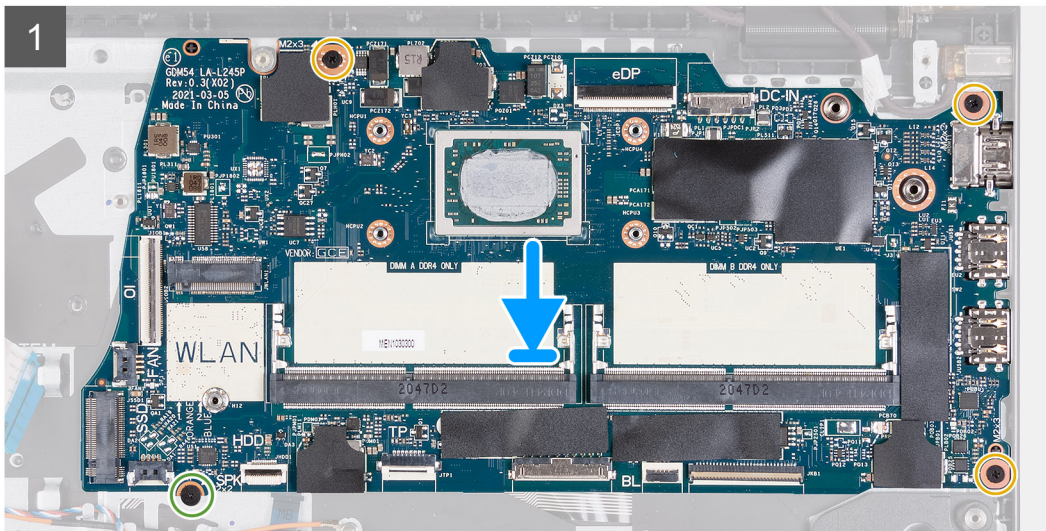
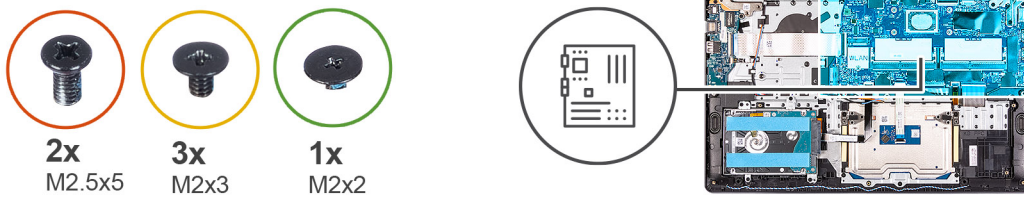

Vaiheet

1. Kohdista ja aseta emolevy kämmentuelle.

2. Asenna yksi ruuvi (M2x2), jolla emolevy kiinnittyy kämmentukeen.
3. Asenna kolme ruuvia (M2x3), joilla emolevy kiinnittyy kämmentukeen.
4. Liitä seuraavat kaapelit emolevyyn:
 - a. I/O-kortin nauhakaapeli
 - b. Kaiutinkaapeli
 - c. Kiintolevyn nauhakaapeli
 - d. Kosketuslevyn nauhakaapeli
 - e. Näppäimistön taustavalon taipuisa piirilevy
 - f. Näppäimistön taipuisa piirilevy
 - g. Virtaliitännän kaapeli
 - h. Näyttökaapeli
5. Käännä oikea sarana taakse ja kiinnitä se kämmentukeen asentamalla kaksi ruuvia (M2.5x5).

Seuraavat vaiheet

1. Asenna [langaton kortti](#).
2. Asenna [lämmönsiirrin](#).
3. Asenna [tuuletin](#).
4. Asenna [muistimoduulit](#).
5. Asenna [M.2 2230 -SSD-levy](#).
6. Asenna [M.2 2280 -SSD-levy](#).
7. Asenna [akku](#).
8. Asenna [rungon suojus](#).
9. Asenna [SD-kortti](#).
10. Nouda [Tietokoneen käsittelyn jälkeen](#) -kohdan ohjeita.

Verkkolaiteliitäntä

Virtaliitännän irrottaminen

Edellytykset

1. Nouda [Ennen kuin avaat tietokoneen kannen](#) -kohdan ohjeita.
2. Irrota [SD-kortti](#).
3. Irrota [rungon suojus](#).

Tietoja tehtävästä

Seuraavassa kuvassa näytetään verkkolaiteliitännän sijainti ja havainnekuva sen irrottamisesta.



2x
M2.5x5

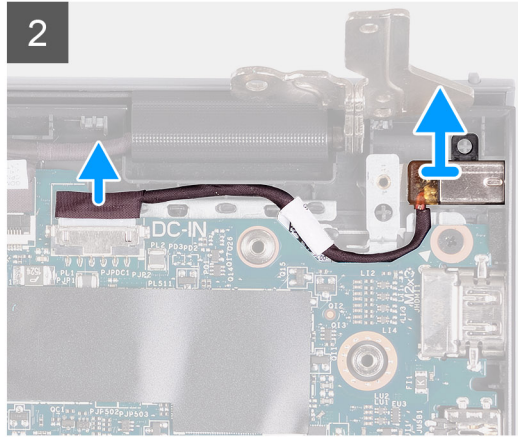
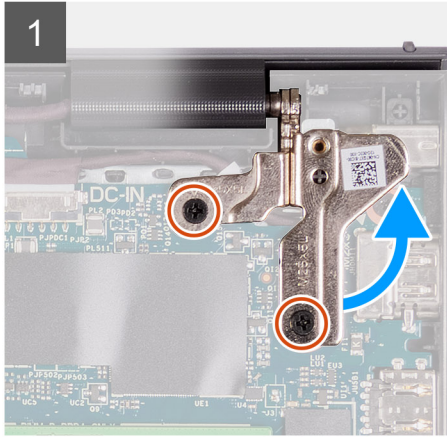
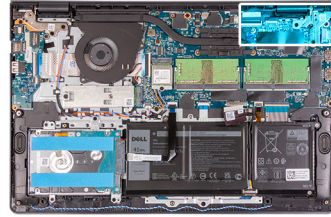

Vaiheet

1. Irrota kaksi ruuvia (M2.5x5), joilla oikea sarana kiinnittyy kämmentuki- ja näppäimistökokoonpanoon.
2. Irrota virtaliitännän kaapeli emolevyn liitännästä.
3. Nosta virtaliitäntä irti paikastaan kämmentuki- ja näppäimistökokoonpanossa.

Virtaliitännän asentaminen

Edellytykset

Jos aiot vaihtaa osan, irrota vanha osa ennen uuden osan asentamista.

Tietoja tehtävästä

Seuraavissa kuvissa näytetään verkkolaiteliitännän sijainti ja havainnekuva sen asentamisesta.



2x
M2.5x5

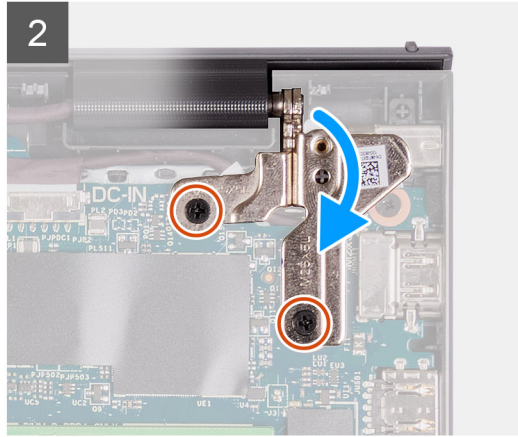
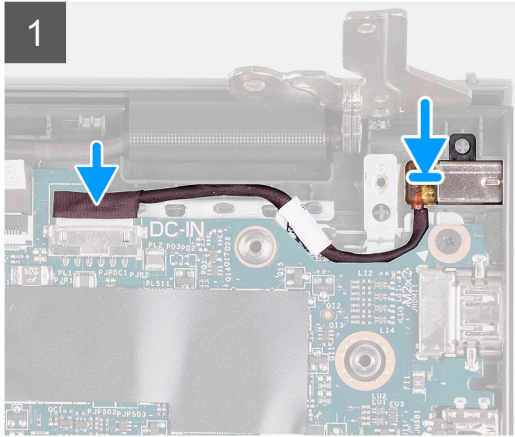
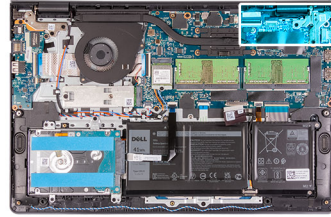

Vaiheet

1. Aseta virtaliitäntä kämmentuki- ja näppäimistökokoonpanolle kohdistustapin avulla.
2. Kytke virtaliitännän kaapeli emolevyn liitäntään.
3. Käännä oikea sarana alas ja asenna kaksi ruuvia (M2.5x5), joilla se kiinnittyy kämmentuki- ja näppäimistökokoonpanoon.

Seuraavat vaiheet

1. Asenna [rungon suojus](#).
2. Asenna [SD-kortti](#).
3. Noudata [Tietokoneen käsittelyn jälkeen](#) -kohdan ohjeita.

Kämmentuki- ja näppäimistökokoonpano

Kämmentuki- ja näppäimistökokoonpanon irrottaminen

Edellytykset

1. Noudata [Ennen kuin avaat tietokoneen kannen](#) -kohdan ohjeita.
2. Irrota [SD-kortti](#).
3. Irrota [rungon suojus](#).
4. Irrota [akku](#).
5. Irrota [M.2 2230 -SSD-levy](#).
6. Irrota [M.2 2280 -SSD-levy](#).
7. Irrota [langaton kortti](#).
8. Irrota [I/O-kortti](#).
9. Irrota [kiintolevykokoonpano](#).
10. Irrota [muistimoduulit](#).
11. Irrota [kaiuttimet](#).
12. Irrota [lämmönsiirrin](#).
13. Irrota [tuuletin](#).
14. Irrota [virtapainike](#).
15. Irrota [näyttökokoonpano](#).

16. Irrota kosketuslevy.

17. Irrota emolevy.

HUOMAUTUS: Emolevy voidaan irrottaa yhdessä lämmönsiirtimen kanssa.

18. Irrota virtaliitäntä.

Tietoja tehtävästä

Seuraavissa kuvissa esitetään kämmentuki- ja näppäimistökokoonpanon sijainti sekä havainnekuva sen irrottamisesta.

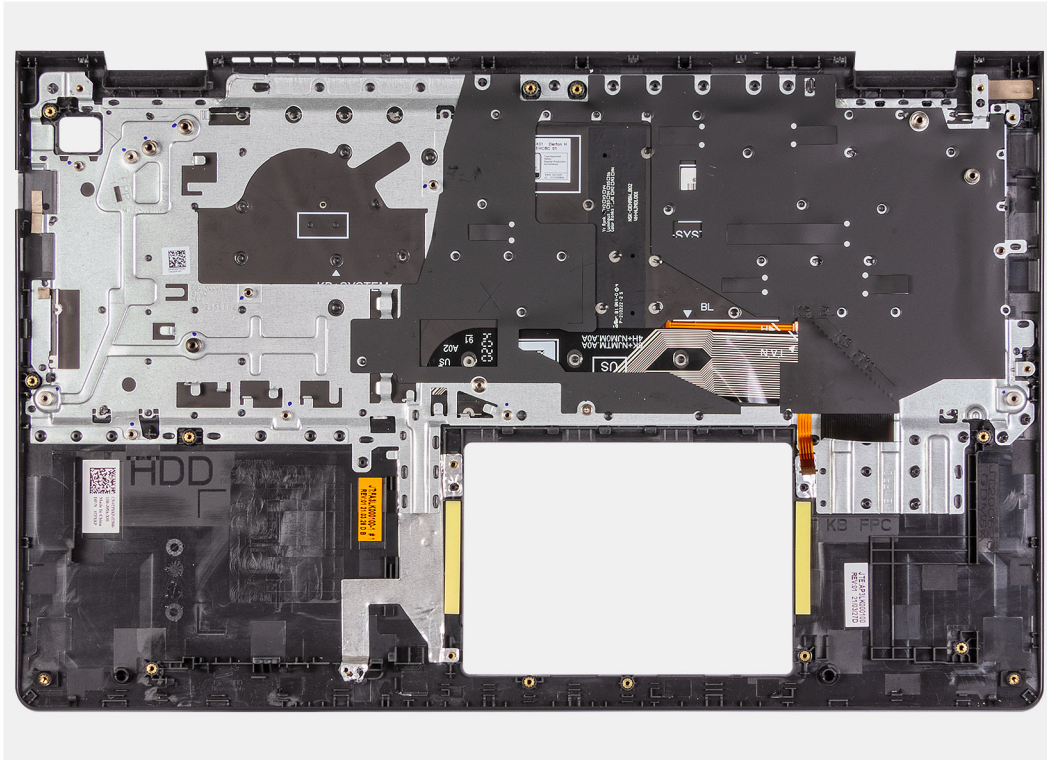

Vaiheet

Kaikkien vaadittujen toimenpiteiden jälkeen jäljellä on kämmentuki- ja näppäimistökokoonpano.

Kämmentuki- ja näppäimistökokoonpanon asentaminen

Edellytykset

Jos aiot vaihtaa osan, irrota vanha osa ennen uuden osan asentamista.

Tietoja tehtävästä

Seuraavissa kuvissa esitetään kämmentuki- ja näppäimistökokoonpanon sijainti ja havainnekuva sen asentamisesta.

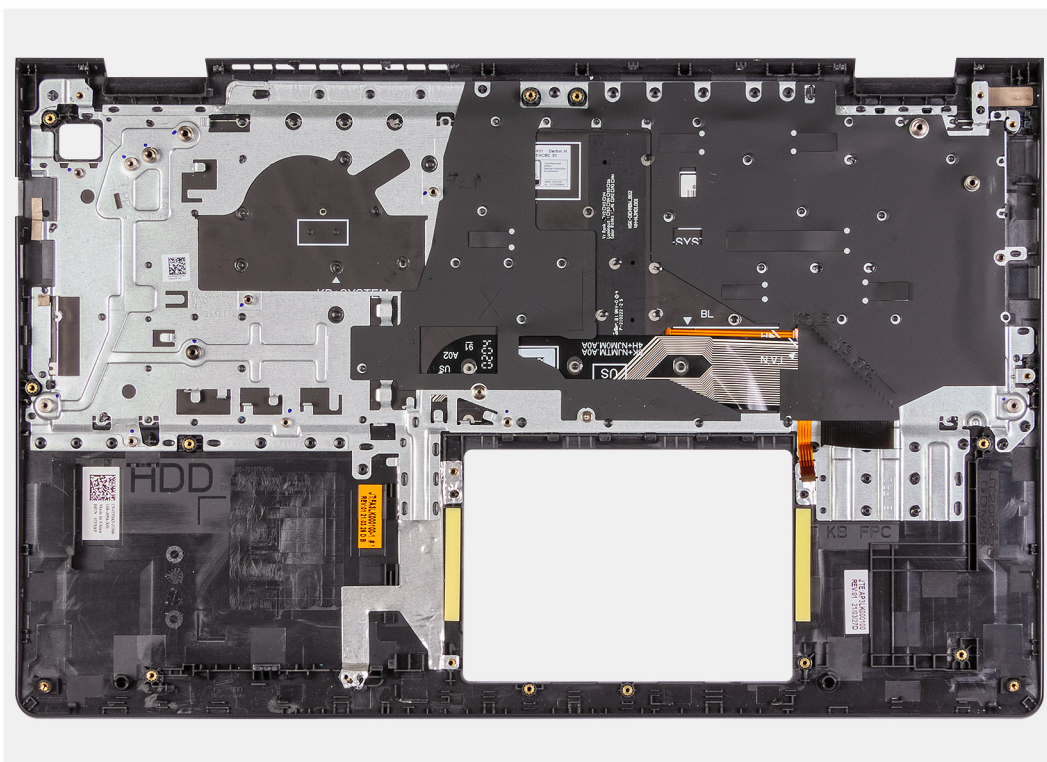

Vaiheet

Aseta kämmentuki- ja näppäimistökokoonpano tasaiselle ja puhtaalle alustalle. Tee kämmentuki- ja näppäimistökokoonpanon asentamisen jälkitoimenpiteet.

Seuraavat vaiheet

1. Asenna [virtaliitäntä](#).
2. Asenna [emolevy](#).
3. Asenna [kosketuslevy](#).
4. Asenna [näyttökokoonpano](#).
5. Asenna [virtapainike](#).
6. Asenna [tuuletin](#).
7. Asenna [lämmönsiirrin](#).
8. Asenna [kaiuttimet](#).
9. Asenna [muistimoduulit](#).
10. Asenna [kiintolevykokoonpano](#).
11. Asenna [I/O-kortti](#).
12. Asenna [langaton kortti](#).
13. Asenna [M.2 2230 -SSD-levy](#).
14. Asenna [M.2 2280 -SSD-levy](#).
15. Asenna [akku](#).
16. Asenna [rungen suojus](#).
17. Asenna [SD-kortti](#).
18. Noudata [Tietokoneen käsittelyn jälkeen](#) -kohdan ohjeita.

Ajurit ja ladattavat tiedostot

Suosittelimme, että luet Dell-tietokannan UKK-artikkelin Drivers and Downloads (Ajurit ja ladattavat tiedostot)[000123347](#), kun suoritat vianmäärittystä.

Järjestelmäasetukset

VAROITUS: Ellet ole kokenut tietokoneen käyttäjä, älä muuta BIOS:in määrittäsohjelman asetuksia. Tietyt muutokset voivat saada tietokoneen toimimaan väärin.

HUOMAUTUS: Ennen kuin teet muutoksia BIOS:in määrittäsohjelmaan, suosittelemme kirjoittamaan BIOS:in määrittäsohjelman tiedot muistiin tulevaisuuden varalle.

Voit käyttää BIOS:in määrittäsohjelmaa seuraaviin tarkoituksiin:

- Tietokoneeseen asennetun laitteiston tarkistamiseen (esim. RAM-muisti ja kiintolevyn koko).
- Järjestelmän määrittäsohjelman muuttamiseen.
- Käyttäjän valitsemien asetusten muuttamiseen, esim. käyttäjän salasana, asennetun kiintolevyn tyyppi ja peruslaitteiden ottaminen käyttöön ja poistaminen käytöstä.

BIOS yleisesti

BIOS ohjaa tiedonsiirtoa tietokoneen käyttöjärjestelmän ja eri laitteiden, kuten kiintolevy, näytönohjain, näppäimistö, hiiri ja tulostin, välillä.

BIOS-asennusohjelman avaaminen

Tietoja tehtävästä

Kytke tietokone päälle (tai käynnistä se uudelleen) ja paina heti F2.

Navigointinäppäimet

HUOMAUTUS: Useimpien järjestelmän määrittäsohjelman asetusten muutokset astuvat voimaan, kun käynnistät järjestelmän uudelleen.

Näppäimet	Navigointi
Ylänuoli	Siirry edelliseen kenttään.
Alanuoli	Siirry seuraavaan kenttään.
Enter	Valitse arvo valitusta kentästä (soveltuviissa tapauksissa) tai seuraa kentän linkkiä.
Välilyönti	Laajenna tai pienennä avattava luettelo (soveltuviissa tapauksissa).
Välilehti:	Siirry seuraavaan kohdealueeseen.
Esc	Siirry edelliselle sivulle, kunnes olet päänäkyvässä. Jos painat Esc-näppäintä päänäkyvässä, näet viestin, jossa sinua kehoitetaan tallentamaan tallentamattomat muutokset ja käynnistämään järjestelmä uudelleen.

Käynnistysjärjestys

Käynnistysjärjestysominaisuudella voit ohittaa järjestelmän asennusohjelman määrittämän käynnistyslaittejärjestyksen ja käynnistää suoraan tietyltä laitteelta (esim. optinen asema tai kiintolevy). Kun Dell-logo ilmestyy Power-on Self Test (POST) -alkutestin aikana:

- Voit avata järjestelmän asennusohjelman painamalla F2-näppäintä.
- Voit tuoda kertakäynnistysvalikon näkyviin painamalla F12-näppäintä

Kertakäynnistysvalikko sisältää laitteet, joilta voit käynnistää tietokoneen ja vianmäärityksen. Käynnistysvalikon vaihtoehdot ovat:

- Irrotettava asema (jos saatavana)
- STXXXX-asema (jos käytettävissä)
- **HUOMAUTUS:** XXX tarkoittaa SATA-aseman numeroa.
- Optinen asema (jos käytettävissä)
- SATA-kiintolevy (jos käytettävissä)
- Diagnostiikka

Käynnistysjärjestysruudulla on myös mahdollisuus siirtyä asennusohjelman näyttöön.

Järjestelmän asennusohjelman asetukset

HUOMAUTUS: Tässä osassa kuvattuja kohteita ei ehkä ole kaikissa tietokoneissa ja kokoonpanoissa.

Taulukko 3. Järjestelmän asennusohjelman asetukset – Päävalikko

Pää

System Time (Järjestelmän kellonaika)	Näyttää nykyisen kellonajan muodossa tt:mm:ss.
System Date (Järjestelmän päivämäärä)	Näyttää nykyisen päivämäärän muodossa kk/pp/vvvv.
BIOS Version	Näyttää BIOS-version.
Product Name (Tuotenimi)	Näyttää tietokoneen mallinumeron.
Service Tag (Palvelutunnus)	Näyttää tietokoneen palvelutunnuksen.
Asset Tag (Laitetunnus)	Näyttää tietokoneen laitetunnuksen.
CPU Type (Suorittimen tyyppi)	Näyttää suorittintyyppin.
CPU Speed (Suorittimen nopeus)	Näyttää suorittimen nopeuden.
CPU ID (Suorittimen tunnus)	Näyttää suorittimen tunnuskuodin.
CPU Cache (Suorittimen välimuisti)	
L1 Cache (L1-välimuisti)	Näyttää suorittimen L1-välimuistin koon.
L2 Cache (L2-välimuisti)	Näyttää suorittimen L2-välimuistin koon.
L3 Cache (L3-välimuisti)	Näyttää suorittimen L3-välimuistin koon.
First HDD (Ensimmäinen kiintolevy)	Näyttää asennetun kiintolevyn tyyppin.
AC Adapter Type (Vaihtovirtasovittimen tyyppi)	Näyttää vaihtovirtasovittimen tyyppin.
System Memory (Järjestelmämuisti)	Näyttää asennetun muistin kokonaismäärän.
Memory Speed (Muistin nopeus)	Näyttää muistin nopeuden.
Keyboard Type (Näppäimistön tyyppi)	Näyttää tietokoneeseen asennetun näppäimistön tyyppin.

Taulukko 4. Järjestelmän asennusohjelman asetukset – Lisäasetukset-valikko

Advanced (Lisäasetukset)

Virtualization (Virtualisointi)	Ottaa virtualisointiteknologian käyttöön tai poistaa sen käytöstä. Oletusasetus: Enabled (Käytössä)
VI for Direct I/O	Ottaa Direct I/O:n virtualisointiteknologian käyttöön tai poistaa sen käytöstä. Oletusasetus: Enabled (Käytössä)
Integrated NIC (Integroitu verkkokortti)	Voit ottaa sisäisen LAN-ohjaimen käyttöön tai poistaa sen käytöstä. Oletusasetus: Enabled (Käytössä)

Taulukko 4. Järjestelmän asennusohjelman asetukset – Lisäasetukset-valikko (jatkuu)

Advanced (Lisäasetukset)	
USB Emulation (USB:n emulointi)	<p>Ottaa käyttöön tai poistaa käytöstä USB-emulointiominaisuuden. Tämä ominaisuus määrittää, miten BIOS käsittelee USB-laitteita, jos käyttöjärjestelmä ei osaa käsitellä niitä. USB-emulaatio on aina käytössä POST-tarkistuksen aikana.</p> <p>HUOMAUTUS: Et voi käynnistää minkään tyyppistä USB-laitetta (levyke, kiintolevy, muistitikku), kun tämä asetus on poissa käytöstä.</p> <p>Oletusasetus: Enabled (Käytössä)</p>
USB Wake Support (USB-herätystuki)	<p>Voit sallia USB-laitteiden herättää tietokoneen valmiustilasta tai poistaa USB-herätystukiominaisuuden käytöstä.</p> <p>HUOMAUTUS: Jos USB PowerShare on käytössä, USB PowerShare -liittimeen kytketty laite ei ehkä voi herättää tietokonetta.</p> <p>HUOMAUTUS: Jotta voit ottaa käyttöön herätystuen sormenjälkitunnistimelle, USB-herätystuki on otettava käyttöön BIOS:ssa. Voit ottaa USB-herätystuen käyttöön tietokanta-artikkelin SLN321473 ohjeiden mukaisesti.</p> <p>Oletus: Disabled (Ei käytössä)</p>
SATA Operation (SATA-toiminta)	<p>Voit määrittää integroidun SATA-kiintolevyaseman ohjaimen käyttötilan.</p> <p>Oletusasetus: AHCI</p>
Adapter Warnings	<p>Voit valita, varoittaako tietokone vaihtovirtasovittimista, joita tietokone ei tue.</p> <p>Oletusasetus: Enabled (Käytössä)</p>
Function Key Behavior (Toimintonäppäimen toiminta)	<p>Voit määrittää toimintopainikkeen tai multimediapainikkeen toimintopainikkeen oletustoiminnoksi.</p> <p>Oletusasetus: Multimedia Key (Multimedianappäin)</p>
Keyboard Illumination (Näppäimistön valaistus)	<p>Määrittää näppäimistön taustavalon toimintatilan.</p> <p>Oletus: Bright (Kirkas).</p>
Keyboard Backlight with AC (Näppäimistön taustavalaistus verkkovirtaa käytettäessä)	<p>Määrittää näppäimistön taustavalon aikakatkaisu-arvon, kun järjestelmään on kytketty vaihtovirtasovitin.</p> <p>Oletus: 1 minuutti</p>
Keyboard Backlight with Battery (Näppäimistön taustavalaistus akkuvirtaa käytettäessä)	<p>Määrittää näppäimistön taustavalon aikakatkaisu-arvon, kun järjestelmä toimii akkuvirralla.</p> <p>Oletus: 1 minuutti</p>
Battery Health (Akun kunto)	<p>Näyttää akun senhetkisen kunnan.</p>
Kamera	<p>Ottaa kamerasovittimen käyttöön tai poistaa sen käytöstä.</p> <p>Oletus: Disabled (Ei käytössä)</p>
Battery Charge Configuration (Akun latauksen määrittäminen)	<p>Määrittää akun latausasetukset valmiiksi valituilla mukautetuilla latauksen aloitus- ja lopetusajoilla.</p> <p>Oletus: Adaptive (sopeutuva)</p>
Advanced Battery Charge Configuration (Akun latauksen edistynyt määrittäminen)	<p>Ottaa akun latauksen edistyneet määrittäykset käyttöön päivän alusta tietyn työaika-aulun ajaksi.</p> <p>Oletus: Disabled (Ei käytössä)</p>

Huolto

Taulukko 4. Järjestelmän asennusohjelman asetukset – Lisäasetukset-valikko (jatkuu)

Advanced (Lisäasetukset)	
Data Wipe on next boot (Tietojen pyyhkiminen seuraavalla käynnistyskerralla)	Tietojen pyyhkiminen seuraavalla käynnistyskerralla otetaan käyttöön tai poistetaan käytöstä. Oletus: Disabled (Ei käytössä)
BIOS Recovery from Hard Drive (BIOS:in palauttaminen kiintolevyltä)	Mahdollistaa sen, että järjestelmä voidaan palauttaa tietyistä BIOS-vikatilanteista käyttäjän ensisijaisella kiintolevyllä tai ulkoisella USB-avaimella olevalla palautustiedostolla.
BIOS Auto-Recovery (BIOS:in automaattinen palautus)	BIOS sallii BIOS:in automaattisen palautuksen ilman käyttäjän toimenpiteitä. Oletus: Disabled (Ei käytössä)
SupportAssist System Resolution	
Auto OS Recovery Threshold (Käyttöjärjestelmän automaattisen palauttamisen kynnyksenarvo)	Hallitsee SupportAssist System Resolution Consolen ja Dell OS Recovery Tool -työkalun automaattisen käynnistykseen järjestystä. Oletus: 2
SupportAssist OS Recovery (Käyttöjärjestelmän SupportAssist-palauttaminen)	Ottaa käyttöön käynnistykseen SupportAssist OS Recovery Tool -työkalulta tai poistaa sen käytöstä tiettyjen järjestelmävirheiden tapauksessa. Oletus: Disabled (Ei käytössä)

Taulukko 5. Järjestelmän asennusohjelman asetukset – Tietoturva-valikko

Tietoturva	
Admin Password Status (Järjestelmänvalvojan salasanan tila)	Näyttää, onko valvojan salasana tyhjä vai määritetty. Oletus: Not Set (Ei määritetty)
System Password Status (Järjestelmän salasanan tila)	Näyttää, onko järjestelmän salasana tyhjä vai määritetty. Oletus: Not Set (Ei määritetty)
HDD Password (Kiintolevyn salasana)	Näyttää, onko järjestelmän salasana tyhjä vai määritetty. Oletus: Not Set (Ei määritetty)
Service Tag (Palvelutunnus)	Määrittää järjestelmän palvelutunnuksen.
Asset Tag (Laitetunnus)	Määrittää järjestelmän laitetunnuksen.
Admin Password (Järjestelmänvalvojan salasana)	Mahdollistaa valvojan salasanan määrittämisen. Valvojan salasana hallitsee pääsyä järjestelmän asennusohjelmaan.
System Password (Järjestelmän salasana)	Voit määrittää järjestelmän salasanan. Järjestelmän salasana hallitsee pääsyä tietokoneeseen käynnistykseen aikana.
HDD Password (Kiintolevyn salasana)	Mahdollistaa HDD-salasanan määrittämisen. HDD-salasana hallitsee tietokoneen HDD:n käyttöä.
Password Change (Salasanan muutos)	Voit sallia tai kieltää järjestelmän salasanan tai HDD:n salasanan muuttamisen. Oletusasetus: Permitted (Sallittu)
Absolute®	Voit jäljittää tietokoneen. Oletusasetus: Enabled (Käytössä)
Absolute®-tila	Mahdollistaa näyttöjen Absolute®-ominaisuuden ottamisen käyttöön tai poistamisen käytöstä, jos järjestelmän salasana on tyhjä tai määritetty. Oletus: pois käytöstä

Taulukko 5. Järjestelmän asennusohjelman asetukset – Tietoturva-valikko (jatkuu)

Tietoturva	
WINDOWS SMM SECURITY MITIGATIONS TABLE (WSMT)	Ottaa käyttöön tai poistaa käytöstä ympäristöominaisuuksien määrytykset Dell Client -järjestelmissä, jossa on WSMT-yhteensopiva BIOS. Oletusasetus: Enabled (Käytössä)
Firmware TPM (Valmisohjelmiston TPM)	Ottaa laitteiston TPM:n käyttöön tai poistaa sen käytöstä. Oletusasetus: Enabled (Käytössä)
PPI Bypass for Clear Commands (PPI-ohitus tyhjennetyille komennoille)	Voit hallita TPM Physical Presence -rajapintaa (PPI). Kun tämä asetus on käytössä, käyttöjärjestelmä voi ohittaa BIOS PPI -käyttäjärehotukset Clear (Tyhjennä) -komennon antamisen yhteydessä. Tämän asetuksen muutokset astuvat voimaan välittömästi. Oletus: Disabled (Ei käytössä)
TPM Security	TPM 2.0 Security -vaihtoehdot.
UEFI Firmware Capsule Updates (Laiteohjelmiston UEFI-kapselipäivitykset)	Ottaa käyttöön tai poistaa käytöstä BIOS-päivitykset UEFI-kapselipäivityspakkauksilla. Oletusasetus: Enabled (Käytössä)
Secure Boot (Suojattu käynnistys)	Secure Boot otetaan käyttöön tai poistetaan käytöstä. Oletusasetus: Enabled (Käytössä)

Taulukko 6. Järjestelmän asennusohjelman asetukset – Käynnistys-valikko

Boot (Käynnistys)	
File Browser Add Boot Option (Lisää käynnistysvaihtoehto tiedostoselaimella)	Sallii käynnistysvaihtoehtojen lisäämisen.

Taulukko 7. Järjestelmän asennusohjelman asetukset – Poistuminen-valikko

Exit (Poistu)	
Exit Saving Changes (Poistu ja tallenna muutokset)	Voit poistua järjestelmän asennusohjelmasta ja tallentaa muutokset.
Save Change Without Exit (Tallenna muutokset poistumatta)	Voit tallentaa muutokset poistumatta BIOS-asetuksista.
Exit Discarding Changes (Poistu ja hylkää muutokset)	Voit poistua BIOS-asetuksista tallentamatta muutoksia.
Load Optimal Defaults (Lataa ihanteelliset asetukset)	Voit palauttaa oletusarvot kaikille järjestelmän asennusohjelman asetuksille.
Discard Changes (Hylkää muutokset)	Voit ladata aiemmat arvot kaikille järjestelmän asennusohjelman asetuksille.

Järjestelmän ja asennusohjelman salasana

Taulukko 8. Järjestelmän ja asennusohjelman salasana

Salasanan tyyppi	Kuvaus
Järjestelmän salasana	Salasana, joka on annettava tietokoneeseen kirjauduttaessa.
Asennusohjelman salasana	Salasana, joka on annettava, jotta voidaan siirtyä tietokoneen BIOS-asetuksiin ja muuttaa niitä.

Voit luoda järjestelmän salasanan ja asennusohjelman salasanan tietokoneen suojaksi.

 **VAROITUS:** Salasanat tarjoavat perustason suojauksen tietokoneen tiedoille.

 **VAROITUS:** Jos tietokone ei ole lukittu ja se jätetään valvomatta, kuka tahansa voi käyttää sen tietoja.

 **HUOMAUTUS:** Järjestelmän ja asennusohjelman salasana -ominaisuus ei ole käytössä.

Järjestelmän asennusohjelman salasanan määrittäminen

Edellytykset

Voit asettaa uuden **Asennusohjelman tai järjestelmänvalvojan salasanan**, kun tila on **Not Set** (Ei asetettu).

Tietoja tehtävästä

Voit avata järjestelmän asennusohjelman painamalla F12 heti käynnistyksen tai uudelleenkäynnistyksen jälkeen.

Vaiheet

1. Valitse **System BIOS**- (Järjestelmän BIOS) tai **System Setup** (Järjestelmän määrietykset) -näytöltä **Security** (Suojaus) ja paina Enter.
Security (Suojaus) -näyttö avautuu..
2. Valitse **System/Admin Password** (Järjestelmän/järjestelmänvalvojan salasana) ja luo uusi salasana **Enter the new password** (Kirjoita uusi salasana) -kenttään.
Aseta järjestelmän salasana seuraavasti:
 - Salasanan enimmäispituus on 32 merkkiä.
 - Salasana voi sisältää numeroita (0–9).
 - Vain pienet kirjaimet kelpaavat.
 - Erikoismerkeistä vain seuraavat kelpaavat: välilyönti, ("), (+), (.), (-), (.), (/), (:), ([), (\), (]), (^).
3. Kirjoita järjestelmän salasana, kirjoitit valitsit aiemmin **Confirm new password** (Vahvista uusi salasana) -kenttään, ja klikkaa **OK**.
4. Tallenna muutokset painamalla F10.
Tietokone käynnistyy uudelleen.

Vanhan järjestelmän asennusohjelman salasanan poistaminen tai vaihtaminen

Edellytykset

Varmista, että **Password Status** (Salasanan tila) -asetus on järjestelmän asennusohjelmassa Unlocked (Ei lukittu) ennen kuin yrität poistaa tai muuttaa aiemmin asetetun järjestelmän salasanan. Jos **Password Status** (Salasanan tila) -asetus on Locked (Lukittu), et voi poistaa tai muuttaa aiemmin asetettua järjestelmän salasanaa.

Tietoja tehtävästä

Voit avata järjestelmän asennusohjelman painamalla F12 heti käynnistyksen tai uudelleenkäynnistyksen jälkeen.

Vaiheet

1. Valitse **System BIOS**- (Järjestelmän BIOS) tai **System Setup** (Järjestelmän määrietykset) -näytöltä **System Security** (Järjestelmän suojaus) ja paina Enter.
System Security (Järjestelmän suojaus) -näyttö avautuu..
2. Vahvista **System Security** (Järjestelmän suojaus) -näytöltä, että **Password Status** (Salasanan tila) on **Unlocked** (Ei lukittu).
3. Valitse **System Password** (Järjestelmän salasana). Päivitä tai poista aiemmin asetettu järjestelmän salasana ja paina Enter-näppäintä tai sarkainta.
 **HUOMAUTUS:** Jos vaihdat järjestelmän salasanan, kirjoita uusi salasana pyydettyäessä. Voit poista järjestelmä ja/tai asetusohjelman salasanan kirjoittamalla tyhjän salasanan ja painamalla Enter.
4. Tallenna muutokset painamalla F10.
Tietokone käynnistyy uudelleen.

BIOS:in (järjestelmän asennus-) ja järjestelmän salasanan tyhjentäminen

Tietoja tehtävästä

Jos haluat tyhjentää järjestelmän tai BIOS:in salasanan, ota yhteyttä Dellin tekniseen tukeen. Yhteystiedot ovat saatavilla osoitteesta www.dell.com/contactdell.

 **HUOMAUTUS:** Jos haluat nollata Windowsin tai sovellusten salasanan, katso ohjeet Windowsin tai kyseisen sovelluksen ohjeista.

BIOS:in päivittäminen

BIOS:in päivittäminen Windowsissa

Vaiheet

1. Siirry osoitteeseen www.dell.com/support.
2. Klikkaa **Product support** (Tuotetuki). Klikkaa **Product support** (Tuotetuki), anna tietokoneen palvelutunniste ja klikkaa **Search** (Haku).

 **HUOMAUTUS:** Jos sinulla ei ole palvelutunnusta, tunnista tietokoneesi automaattisesti SupportAssist-ominaisuuden avulla. Voit myös käyttää tuotetunnusta tai selata tietokonemallia manuaalisesti.

3. Klikkaa **Drivers & downloads** (Ajurit ja ladattavat tiedostot). Laajenna **Find drivers** (Etsi ajureita).
4. Valitse tietokoneeseesi asennettu käyttöjärjestelmä.
5. Valitse avattavasta luettelosta **Category** (Luokka) kohta **BIOS**.
6. Valitse BIOSin uusin versio ja lataa tietokoneen BIOS-tiedosto valitsemalla **Download** (Lataa).
7. Kun lataus on valmis, selaa kansioon, johon tallensit BIOS-päivitystiedoston.
8. Kaksoisklikkaa BIOS-päivitystiedoston kuvaketta ja noudata näytön ohjeita.
Lisätietoja on tietämyskannan artikkelissa [000124211](https://www.dell.com/support/000124211) osoitteessa www.dell.com/support.

BIOS:in päivittäminen Linuxissa ja Ubuntussa

Lisätietoja järjestelmän BIOSin päivittäminen Linuxilla tai Ubuntulla asennetussa tietokoneessa on tietämyskannan artikkelissa [000131486](https://www.dell.com/support/000131486) osoitteessa www.dell.com/support.

BIOSin päivittäminen USB-aseman avulla Windowsissa

Vaiheet

1. Lataa BIOS-määrittämissivun uusin tiedosto "BIOS:in päivittäminen Windowsissa" -kohdan vaiheiden 1–6 mukaisesti.
2. Luo USB-käynnistysasema. Lisätietoja on tietämyskannan artikkelissa [000145519](https://www.dell.com/support/000145519) osoitteessa www.dell.com/support.
3. Kopioi BIOS-määrittämissivun tiedosto USB-käynnistysasemalle.
4. Liitä USB-käynnistysasema tietokoneeseen, jonka BIOS:in haluat päivittää.
5. Käynnistä tietokone uudelleen ja paina **F12**.
6. Valitse USB-asema **Kertakäynnistysvalikon** kautta.
7. Kirjoita BIOS-määrittämissivun tiedoston nimi ja paina **Enter**.
BIOS-päivitystyökalu tulee näkyviin.
8. Viimeistele BIOS-päivitys noudattamalla näytöllä annettuja ohjeita.

BIOSin päivittäminen F12-kertakäynnistysvalikosta

Voit päivittää tietokoneen BIOSin FAT32 USB -muistitikulle kopioidun BIOSin .exe-päivitystiedoston avulla ja käynnistää sen F12-kertakäynnistysvalikosta.

Tietoja tehtävästä

BIOS-päivitys

Voit suorittaa BIOS-päivitystiedoston Windowsista käyttämällä USB-muistitikua, jonka tietokone voi käynnistää. Voit myös päivittää BIOSin tietokoneen F12-kertakäynnistysvalikosta.

Useimmissa vuoden 2012 jälkeen valmistetuissa Dell-tietokoneissa on tämä ominaisuus. Voit tarkistaa sen käynnistämällä tietokoneen F12-kertakäynnistysvalikosta ja varmistamalla, että BIOS FLASH UPDATE (BIOS-PÄIVITYS) on mainittu luettelossa tietokoneen käynnistysvaihtoehtona. Jos vaihtoehto on luettelossa, BIOS tukee tätä BIOS-päivitysvaihtoehtoa.

 **HUOMAUTUS:** Tätä toimintoa voi käyttää vain tietokoneissa, joissa on BIOS Flash Update -vaihtoehto F12-kertakäynnistysvalikossa.

Päivittäminen kertakäynnistysvalikosta

BIOSin päivittäminen F12-kertakäynnistysvalikosta edellyttää seuraavia:

- FAT32-tiedostojärjestelmään formatoitu USB-muistitikku (muistitikun ei tarvitse olla käynnistettävä)
- suoritettava BIOS-tiedosto, joka ladataan Dell-tuen verkkosivustolta ja kopioidaan USB-muistitikun juurihakemistoon
- tietokoneeseen kytketty virtamuuntaja
- toimiva tietokoneen akku BIOSin päivittämiseen.

Suorita seuraavat vaiheet BIOSin päivittämiseksi F12-valikosta:

 **VAROITUS:** Älä sammuta tietokonetta BIOSin päivityksen aikana. Tietokone ei ehkä käynnisty, jos sammutat tietokoneen.

Vaiheet

1. Kun tietokone on sammutettu, aseta tietokoneen USB-porttiin USB-muistitikku, johon olet kopioinut päivityksen.
2. Käynnistä tietokone ja avaa kertakäynnistysvalikko painamalla F12-näppäintä. Valitse BIOS Update (BIOS-päivitys) hiirellä tai nuolinäppäimillä ja paina sitten Enter. Näyttöön tulee BIOS-päivitysvalikko.
3. Klikkaa **Flash from file** (Päivitä tiedostosta).
4. Valitse ulkoinen USB-laite.
5. Valitse tiedosto ja kaksoisklikkaa päivityksen kohdetiedostoa, ja klikkaa sitten **Submit** (Lähetä).
6. Klikkaa **Confirm Update BIOS** (Vahvista BIOSin päivitys). Tietokone alkaa jälleen päivittää BIOSia.
7. Tietokone käynnistyy uudelleen, kun BIOS-päivitys on suoritettu.

BIOS:in päivittäminen järjestelmissä, joissa BitLocker on käytössä

 **VAROITUS:** Jos BitLockerin käyttöä ei keskeytetä ennen BIOS:in päivittämistä, BitLocker-avainta ei tunnisteta kun järjestelmä käynnistetään seuraavan kerran. Sinua pyydetään antamaan palautusavain, jotta voit jatkaa. Järjestelmä pyytää palautusavainta jokaisen uudelleenkäynnistyksen yhteydessä. Jos et tiedä palautusavainta, saatat menettää tietoja tai voit joutua asentamaan käyttöjärjestelmän uudelleen. Katso aiheen lisätiedot Dellin tietokanta-artikkelista: [000134415](#)

Vianmääritys

Turvonneiden litiumioniakkujen käsittely

Kuten useimmissa kannettavissa tietokoneissa, myös Dellin malleissa käytetään litiumioniakkuja. Litiumionipolymeeriakut ovat tiettytyyppisiä litiumioniakkuja. Litiumionipolymeeriakkujen suosio on kasvanut viime vuosina. Niitä käytetään erityisesti ohuissa elektronisissa laitteissa (varsinkin erittäin ohuissa kannettavissa tietokoneissa), joilta toivotaan pitkää akun kestoa. Litiumionipolymeeriakkujen rakenne altistaa kennot turvotukselle.

Turvonnut akku saattaa vaikuttaa kannettavan tietokoneen suorituskykyyn. Jos akku turpoaa, irrota kannettavan tietokoneen vaihtovirtasovitin ja anna akun latauksen purkautua, jotta laitteen kotelo ja sisäiset komponentit eivät vahingoitu.

Älä käytä turvonnutta akkua, vaan hävitä se asianmukaisesti ja korvaa se uudella akulla. Suosittelemme kysymään Dellin tuotetuelta, kuuluuko akku takuun tai palvelusopimuksen piiriin ja voiko Dellin valtuuttama huoltoteknikko vaihtaa akun.

Noudata seuraavia ohjeita käsitellessäsi ja vaihtaessasi litiumioniakkuja:

- Käsittele litiumioniakkuja varoen.
- Anna akun purkautua ennen kuin poistat sen järjestelmästä. Pura akun varaus irrottamalla vaihtovirtasovitin järjestelmästä ja käyttämällä järjestelmää pelkällä akkuvirralla. Akun varaus on täysin purkautunut, kun järjestelmä ei käynnisty painaessasi virtapainiketta.
- Älä murskaa, pudota tai hajota akkua tai puhkaise sitä vierailta esineillä.
- Älä altista akkua tai purettuja akkuja ja akkukennoja korkeille lämpötiloille.
- Älä kohdista painetta akun pintaan.
- Älä taivuta akkua.
- Älä käytä minkäänlaisia työkaluja akun kampeamiseen tai akkua vasten.
- Jos akku turpoaa niin, ettei sitä saa vedettyä pois laitteesta, älä yritä irrottaa akkua puhkaisemalla, vääntämällä tai murskaamalla sitä.
- Älä yritä asentaa vaurioitunutta tai turvonnutta akkua uudelleen kannettavaan tietokoneeseen.
- Turvonneet akut, joiden takuu on voimassa, on palautettava Dellille hyväksytyssä toimituspakkauksessa, jonka saat Delliltä. Tämä on välttämätöntä rahtisäädösten vuoksi. Turvonneet akut, joiden takuu on päättynyt, voidaan hävittää asianmukaisen jätteenkäsittelylaitoksen kautta. Ota yhteys Dellin tuotetukeen (<https://www.dell.com/support>) ja pyydä lisäohjeita.
- Muun valmistajan kuin Dellin tai muutoin yhteensopimattoman akun käyttö voi lisätä tulipalon tai räjähdyksen vaaraa. Vaihda akku ainoastaan yhteensopivaan akkuun, joka on hankittu Delliltä ja suunniteltu toimimaan Dell-tietokoneen kanssa. Älä käytä toisen tietokoneen akkua omassa tietokoneessasi. Käytä ainoastaan aitoja Dell-akkuja (<https://www.dell.com>) tai muutoin suoraan Delliltä hankittuja akkuja.

Ikä, latauskerrat ja altistuminen kuumuudelle vaikuttavat litiumioniakkujen turpoamisvaaraan. Katso [Dellin kannettavien tietokoneiden akut – usein kysytyt kysymykset](#) -osiota tietoa kannettavan tietokoneen akun suorituskyvyn ja käyttöä parantamiseksi ja turvotusriskin minimoimiseksi.

Dell SupportAssist – Järjestelmän suorituskyvyn tarkistus ennen uudelleenkäynnistämistä

Tietoja tehtävästä

SupportAssist-diagnostiikka (järjestelmädiagnostiikka) suorittaa laitteiston täydellisen tarkistuksen. Dell SupportAssist – Järjestelmän suorituskyvyn tarkistus ennen uudelleenkäynnistämistä on sulautettu BIOSiin, ja se käynnistetään BIOSista sisäisesti. Sulautettu järjestelmän diagnostiikka tarjoaa vaihtoehtoja tietyille laitteille tai laiteryhmillä, joilla voidaan

- suorittaa testit automaattisesti tai vuorovaikutteisessa tilassa
- toistaa testit
- Avaa tai tallenna testien tulokset
- Näet lisää testivaihtoehtoja suorittamalla läpikotaiset testit. Niiden avulla saat lisää tietoa vioittuneista laitteista.
- Katso tilaviesteistä, onnistuiko testien suorittaminen
- Katso virheilmoituksista testauksen aikana ilmenneet virheet

HUOMAUTUS: Eräille laitteille suoritettavat testit vaativat käyttäjältä toimia. Älä poistu tietokoneen äärestä diagnostiikan suorittamisen aikana.

Lisätietoja: <https://www.dell.com/support/kbdoc/000180971>.

SupportAssist – Järjestelmän suorituskyvyn tarkistus ennen uudelleenkäynnistämistä

Vaiheet

1. Käynnistä tietokone.
2. Kun tietokone käynnistyy, paina F12-näppäintä Dell-logon ilmestyessä.
3. Valitse käynnistysvalikosta **Diagnostics (Diagnostiikka)**.
4. Klikkaa vasemmassa alakulmassa olevaa nuolta.
Esiin tulee diagnoosin aloitussivu.
5. Voit siirtyä sivuluettelointiin klikkaamalla oikeassa alakulmassa olevaa nuolta.
Havaitut tuotteet tulevat luetteloon.
6. Jos haluat suorittaa tietyn laitteen diagnoosin, paina Esc ja klikkaa **Yes** (Kyllä) pysäyttääksesi diagnoosin.
7. Valitse vasemmasta paneelista laite ja klikkaa **Run Tests (Suorita testit)**.
8. Virhekoodit tulevat näkyviin, jos tarkistuksessa löytyy ongelmia.
Merkitse virhekoodi ja validointinumero muistiin ja ota yhteyttä Delliin.

Järjestelmän diagnoosivalot

Virran ja akun tilavalo

Ilmoittaa virran ja akun latauksen tilan.

Tasaisen valkoinen – Virtamuuntaja on kytketty, ja akussa on enemmän kuin 5 % latausta.

Keltainen – Tietokone toimii akkuvirralla, ja akussa on alle 5 % latausta.

Ei valoa

- Virtamuuntaja on kytketty ja akku on ladattu täyteen.
- Tietokone toimii akkuvirralla, ja akun varaus on yli 5 %.
- Tietokone on lepotilassa, horrostilassa tai sammuksissa.

Virran ja akun tilan merkkivalot vilkkuvat keltaisena ja kuulet äänimerkin ilmoituksena virheestä.

Esimerkiksi virran ja akun tilan merkkivalo vilkahtaa keltaisena kahdesti, mitä seuraa tauko, ja sitten vilkahtaa valkoisena kolme kertaa, mitä seuraa tauko. Tämä 2,3-sarja jatkuu, kunnes tietokone sammutetaan, ja se tarkoittaa, että muistia tai RAMia ei löydy.

Seuraavassa taulukossa näytetään virran ja akun tilavalon valaistuskuviot ja niihin liittyvät ongelmat.

Taulukko 9. Merkkivalokoodit

Diagnostiikan merkkivalokoodit	Ongelman kuvaus	Suosittelut ratkaisut
1,3	Saranakaapelin oikosulku käynnisti OCP1:n	Tarkista, onko näyttökaapeli (EDP) oikein paikallaan vai puristuneena saranoiden väliin. Ellei ongelma poistu, vaihda joko näyttökaapeli (EDP) tai näyttökokoonpano (LCD).
1,4	Saranakaapelin oikosulku käynnisti OCP2:n	Tarkista, onko näyttökaapeli (EDP) oikein paikallaan vai puristuneena saranoiden väliin. Ellei ongelma poistu, vaihda joko näyttökaapeli (EDP) tai näyttökokoonpano (LCD).
2,1	Suoritinvirhe	Aja Intel-suorittimen diagnostiikkatyökalut. Jos ongelma jatkuu, vaihda emolevy.
2,3	Muistia tai RAM:ia ei havaittu	Varmista, että muistimoduuli on asennettu oikein. Jos ongelma jatkuu, vaihda muistimoduuli.

Taulukko 9. Merkkivalokoodit (jatkuu)

Diagnostiikan merkkivalokoodit	Ongelman kuvaus	Suosittelut ratkaisut
2,4	Muistin tai RAM:in virhe	Nollaa muistimoduulit. Vaihda niiden paikkoja muistimoduulipaikoissa. Jos ongelma jatkuu, vaihda muistimoduuli.
2,7	Näytön vika -- SBIOS-viesti	Vaihda näyttökaapeli (EDP), jos mahdollista. Muussa tapauksessa vaihda näyttökokoonpano (LCD).
2,8	Näytön vika – Virtakiskovika havaittu sähkövirran perusteella	Vaihda emolevy.
3,1	Nappipariston vika	Nollaa CMOS-pariston liitos. Jos ongelma jatkuu, vaihda RTC-paristo.
3,3	Palautuslevy kuvaa ei löydy	Päivitä BIOS uusimpaan versioon. Jos ongelma jatkuu, vaihda emolevy.
3,4	Palautuslevy kuva löytyy mutta on virheellinen.	Päivitä BIOS uusimpaan versioon. Jos ongelma jatkuu, vaihda emolevy.
3,5	Virtakiskon vika	EC kohtasi virransyöttövian. Jos ongelma jatkuu, vaihda emolevy.

Kameran tilavallo: Ilmoittaa, onko kamera käytössä.

- Tasaisen valkoinen – Kamera on käytössä.
- Sammuksissa – Kamera ei ole käytössä.

Caps Lock -tilavallo: Ilmoittaa, onko Caps Lock käytössä.

- Tasaisen valkoinen – Caps Lock on käytössä.
- Sammunut – Caps Lock on poissa käytöstä.

Käyttöjärjestelmän palauttaminen

Jos tietokone ei voi käynnistää käyttöjärjestelmää toistuvista yrityksistä huolimatta, Dell SupportAssist OS Recovery -työkalu käynnistetään automaattisesti.

Dell SupportAssist OS Recovery on erillinen työkalu, joka on tehdasasennettu kaikkiin Dellin Windows-tietokoneisiin. Se sisältää diagnostiikka- ja vianmäärittäjätyökalut, jotka havaitsevat tietokoneessa käyttöjärjestelmän käynnistymistä edeltävät virheet. Sen avulla voit suorittaa laitteiston vianmäärittäjätyökalun, korjata tietokoneen, varmuuskopioida tiedostoja tai palauttaa tietokoneen tehdasasetukset.

Voit ladata sen myös Dell-tukisivustolta, jos haluat suorittaa tietokoneen vianmäärittäjätyökalun ja korjauksen, kun ohjelmisto- tai laitteistovika estää ensisijaisen käyttöjärjestelmän käynnistämisen.

Saat lisätietoa Dell SupportAssist OS Recoverysta artikkelista *Dell SupportAssist OS Recovery User's Guide* osoitteessa www.dell.com/serviceabilitytools. Klikkaa **SupportAssist** ja sitten **SupportAssist OS Recovery**.

Varmuuskopiointi- ja palautuslaitteenvaihtoehdot

Suosittellemme luomaan palautusaseman Windowsin mahdollisten ongelmien vikamäärittäjätyökalun ja korjausta varten. Dell suosittelee useita vaihtoehtoja Dell-tietokoneen Windows-käyttöjärjestelmän palauttamiseksi. Lisätietoja on kohdassa [Dell-tietokoneiden Windows-käyttöjärjestelmien varmuuskopiointi- ja palautuslaitteenvaihtoehdot](#).

Wi-Fin nollaaminen

Tietoja tehtävästä

Jos tietokone ei voi muodostaa verkkoyhteyttä Wi-Fi-ongelman vuoksi, Wi-Fin nollaaminen saattaa korjata ongelman. Voit nollata Wi-Fin seuraavasti:

HUOMAUTUS: Joidenkin internetpalveluntarjoajien modeemi ja reititin ovat yhtenäinen laite.

Vaiheet

1. Sammuta tietokone.
2. Katkaise modeemista virta.
3. Katkaise reitittimestä virta.
4. Odota 30 sekuntia.
5. Käynnistä reititin.
6. Käynnistä modeemi.
7. Käynnistä tietokone.

Järjestelmän BIOS:in päivittäminen USB-muistin avulla

Tietoja tehtävästä

Jos Windowsia ei voi käynnistää mutta BIOS täytyy päivittää, lataa BIOS-tiedosto käyttämällä toista järjestelmää ja tallenna se USB-muistitikkuun, jonka avulla järjestelmän voi käynnistää.

HUOMAUTUS: Tarvitset USB-muistitikon, jonka avulla järjestelmän voi käynnistää. Lisätietoja on artikkelissa [USB-käynnistystikun luominen Dell Diagnostics Deployment Package \(DDDP\) -työkälulla](#)

Vaiheet

1. Lataa BIOS-päivitys .EXE-tiedostona toiseen järjestelmään.
2. Kopioi esimerkiksi O9010A12.EXE-tiedosto USB-muistitikkuun, jonka avulla järjestelmän voi käynnistää.
3. Aseta USB-muistitikki järjestelmään, jonka BIOS täytyy päivittää.
4. Käynnistä järjestelmä. Kun Dell-logo tulee näkyviin, paina F12-näppäintä. Kertaluontoinen käynnistysvalikko tulee näkyviin.
5. Valitse nuolinäppäimillä **USB Storage Device (USB-tallennuslaite)** ja klikkaa **Enter**.
6. Näyttöön tulee Diag C:\> -kehote.
7. Suorita tiedosto kirjoittamalla tiedoston koko nimi, esimerkiksi O9010A12.exe, ja paina **Enter**.
8. BIOS-päivitysohjelma latautuu. Noudata näytön ohjeita.

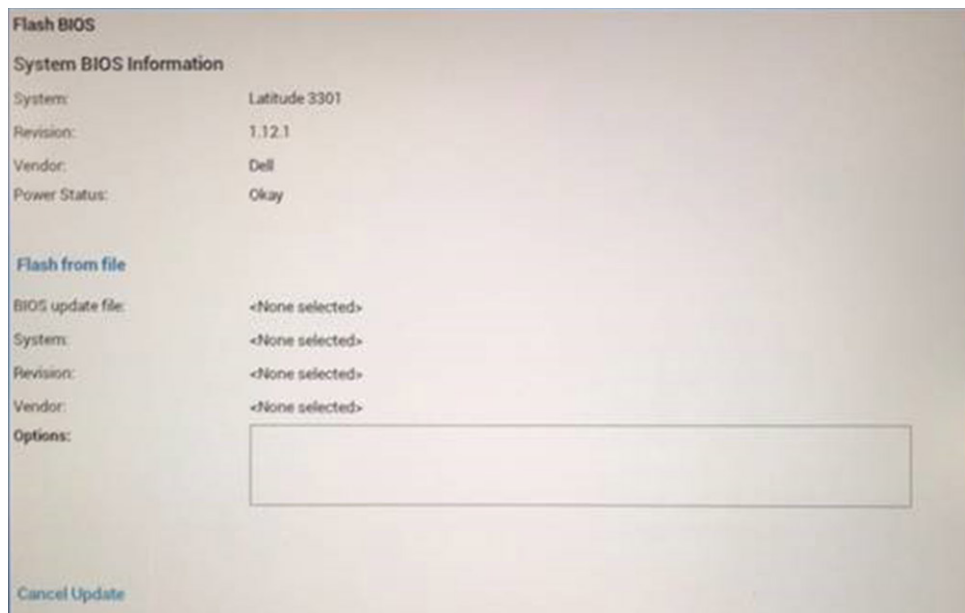

Kuva 1. DOS BIOS -päivitysikkuna

Jäännösvirran purku (pakotettu sammutus)

Tietoja tehtävästä

Jäännösvirta on staattista jäännössähkövirtaa, joka on tietokoneessa sen sammuttamisen ja akun irrottamisen jälkeen.

Turvallisuutesi ja tietokoneen herkän elektronikan suojaamisen vuoksi sinun on purettava jäännösvirta ennen tietokoneen osien irrottamista tai asentamista.

Jäännösvirran purku eli "pakotettu sammutus" on myös yleinen vianmäärittäsvaihe, jos tietokone tai sen käyttöjärjestelmä ei käynnisty.

Jäännösvirran purku (pakotettu sammutus)

Vaiheet

1. Sammuta tietokone.
2. Irrota virtamuuntaja tietokoneesta.
3. Irrota rungon suojus.
4. Irrota akku.
5. Pidä virtapainiketta painettuna 20 sekunnin ajan, jotta jäännösvirta purkautuu.
6. Asenna akku.
7. Asenna rungon suojus.
8. Kytke virtamuuntaja tietokoneeseen.
9. Käynnistä tietokone.





HUOMAUTUS: Lisätietoja sammutuksen pakottamisesta on tietokanta-artikkelissa [000130881](#) osoitteessa www.dell.com/support.

Avun saaminen ja Dellin yhteystiedot

Tee-se-itse-resurssit

Voit hankkia tietoja ja saada apua Dell-tuotteille ja -palveluille näillä tee-se-itse-resursseilla:

Taulukko 10. Tee-se-itse-resurssit

Tee-se-itse-resurssit	Resurssin sijainti
Dell-tuotteiden ja -palveluiden tiedot	www.dell.com
My Dell -sovellus	
Vihjeitä	
Yhteydenotto tukeen	Kirjoita Windowsin hakuun <code>Contact Support</code> , ja paina Enter.
Käyttöjärjestelmän ohjeet verkossa	www.dell.com/support/windows
Katso suosituimmat ratkaisut, diagnostiikka, ajurit ja ladattavat tiedostot tai tutustu tietokoneeseen videoiden, käyttöoppaiden ja asiakirjojen avulla.	Dell-tietokoneesi tunnistetaan yksilöllisesti palvelutunnuksen tai pikapalvelukoodin avulla. Jos haluat tarkastella Dell-tietokoneesi tukiresursseja, kirjoita palvelutunnus tai pikapalvelukoodi osoitteessa www.dell.com/support . Lisätietoja tietokoneesi palvelutunnuksen löytämisestä on kohdassa Tietokoneen palvelutunnuksen paikantaminen .
Dell-tietokannan artikkeleita, joissa kerrotaan tietokoneongelmista	<ol style="list-style-type: none"> 1. Siirry osoitteeseen www.dell.com/support. 2. Valitse tukisivun yläreunassa olevasta valikkopalkista Tuki > Tietokanta. 3. Kirjoita Tietokanta-sivun Haku-kenttään avainsana, aihe tai mallinumero ja näytä aiheeseen liittyvät artikkelit klikkaamalla tai napauttamalla hakukuvaketta.

Dellin yhteystiedot

Dellin myynnin, teknisen tuen ja asiakaspalvelun yhteystiedot, katso www.dell.com/contactdell.

 **HUOMAUTUS:** Saatavuus vaihtelee maittain/alueittain ja tuotteittain, ja jotkin palvelut eivät välttämättä ole saatavilla maassasi/alueellasi.

 **HUOMAUTUS:** Jos käytössäsi ei ole Internet-yhteyttä, löydät yhteystiedot ostolaskusta, pakkaustodistuksesta, laskusta tai Dellin tuoteluettelosta.